

AEG

Electrolux

Makes dust disappear.
Fast.



Beutellos



XL Staubbehälter



High-Speed
Staubaufnahme



QUEL-ASPIRATEUR.COM

SUPERCYCLONE

High-Speed Staubaufnahme



QUELASPIRATEUR.COM



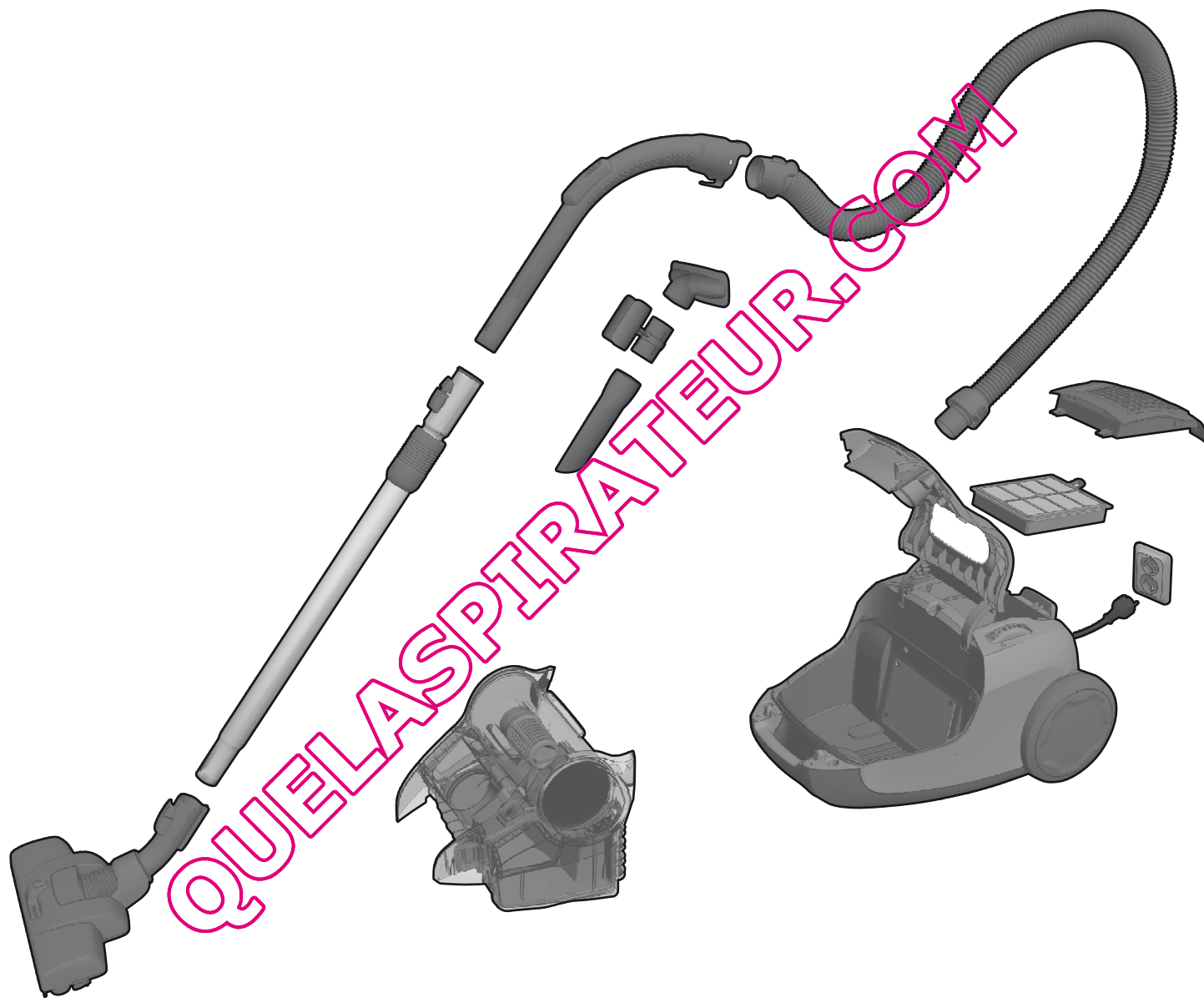

QUELASPIRATEUR.COM



QUELASPIRATEUR.COM





English6-20

Thank you for having chosen an AEG-Electrolux SuperCyclone vacuum cleaner. These Operating Instructions cover all SuperCyclone models. This means that with your specific model, some accessories/features may not be included. In order to ensure the best results, always use original AEG-Electrolux accessories. They have been designed especially for your vacuum cleaner.

Deutsch 6-20

Wir freuen uns, dass Sie sich für einen AEG-Electrolux SuperCyclone-Staubsauger entschieden haben. Diese Bedienungsanleitung gilt für alle SuperCyclone-Modelle. Das bedeutet, dass Ihr Modell möglicherweise bestimmte Zubehörteile und/oder Funktionen nicht enthält. Um bestmögliche Ergebnisse zu erzielen, sollten Sie ausschließlich das speziell für Ihren Staubsauger entwickelte Original-AEG-Electrolux-Zubehör verwenden.

Svenska..... 7-21

Tack för att du har valt en AEG-Electrolux SuperCyclone dammsugare. Denna bruksanvisning gäller alla SuperCyclone-modeller. Detta innebär att vissa tillbehör eller funktioner kanske inte finns för just din modell. Se till att alltid använda originaltillbehör från AEG-Electrolux för att få bästa resultat. De är speciellt utformade för din dammsugare.

Suomi7-21

Kiitos, että valitsit AEG-Electroluxin SuperCyclone-pölynimurin. Nämä käyttöohjeet kattavat kaikki SuperCyclone-mallit. Käytössäsi ei tämän vuoksi ehkä kerrota joistakin huonekalusteista tai -ominaisuuksista. Voit varmistaa parhaan mahdollisen imurointituloksen käyttämällä aina AEG-Electroluxin alkuperäisiä lisävarusteita. Ne on suunniteltu nimenomaan pölynimuriasi varten.

Norsk.....7-21

Takk for at du valgte støvsugeren AEG-Electrolux SuperCyclone. Denne bruksanvisningen dekker alle SuperCyclone-modeller. Det betyr at enkelte funksjoner eller tilbehør kanskje ikke finnes på din modell. Bruk alltid originalt AEG-Electrolux-utstyr for å oppnå best resultater. Det er spesiallaget for støvsugeren din.

Français..... 22-36

Nous vous remercions d'avoir choisi l'aspirateur AEG-Electrolux SuperCyclone. Ces instructions d'utilisation portent sur l'ensemble des modèles SuperCyclone. Cela signifie qu'il est possible que certains accessoires ou fonctions ne soient pas fournis avec le modèle que vous avez en votre possession. Afin d'obtenir des performances optimales, utilisez toujours des accessoires originaux AEG-Electrolux. Ils ont été spécialement conçus pour votre aspirateur.

Español..... 22-36

Gracias por elegir un aspirador AEG-Electrolux SuperCyclone. En este manual de instrucciones se incluyen todos los modelos SuperCyclone. Es posible que su modelo no incluya algunos accesorios o funciones. Para lograr el mejor resultado, utilice únicamente los accesorios originales de AEG-Electrolux, que han sido diseñados específicamente para su aspirador.

Italiano 23-37

Grazie per avere scelto un aspirapolvere AEG-Electrolux SuperCyclone. Queste Istruzioni per l'uso sono valide per tutti i modelli SuperCyclone. Questo significa che per il modello specifico acquistato, alcuni accessori o funzionalità potrebbero non essere inclusi. Per ottenere sempre i migliori risultati, utilizzare esclusivamente accessori originali AEG-Electrolux, pensati in modo specifico per questo aspirapolvere.

Português23-37

Obrigado por ter escolhido um aspirador AEG-Electrolux SuperCyclone. Estas Instruções de Funcionamento abrangem todos os modelos SuperCyclone. Isto significa que alguns acessórios/funções podem não estar incluídos no seu modelo específico. De modo a assegurar os melhores resultados utilize sempre acessórios originais AEG-Electrolux. Estes foram concebidos especialmente para o seu aspirador.

Nederlands 23-37

Dank u dat u hebt gekozen voor een AEG-Electrolux SuperCyclone-stofzuiger. Deze bedieningsinstructies gelden voor alle SuperCyclone-modellen. Dit betekent dat mogelijk niet alle accessoires/kenmerken van uw model worden beschreven. Gebruik altijd originele AEG-Electrolux-accessoires voor de beste resultaten. Deze accessoires zijn speciaal ontworpen voor uw stofzuiger.

Ελληνικά..... 38-45

Ευχαριστούμε που επιλέξατε την ηλεκτρική σκούπα AEG-Electrolux SuperCyclone. Αυτές οι Οδηγίες Λειτουργίας καλύπτουν όλα τα μοντέλα SuperCyclone. Επομένως, ορισμένα εξαρτήματα ή λειτουργίες που αναφέρονται εδώ ενδέχεται να μη συμπεριλαμβάνονται στο μοντέλο που διαθέτετε. Για να έχετε τα καλύτερα δυνατά αποτελέσματα, χρησιμοποιείτε πάντα τα γνήσια εξαρτήματα AEG-Electrolux. Έχουν σχεδιαστεί αποκλειστικά για τη δική σας ηλεκτρική σκούπα.

Dansk..... 38-45

Tak, fordi du valgte en AEG-Electrolux SuperCyclone-støvsuger. Denne brugervejledning dækker alle SuperCyclone-modeller. Det betyder, at der kan være tilbehør/funktioner, som ikke kan anvendes på din model. Brug altid originalt AEG-Electrolux-tilbehør, så opnår du det bedste resultat. Det er designet specielt til din støvsuger.

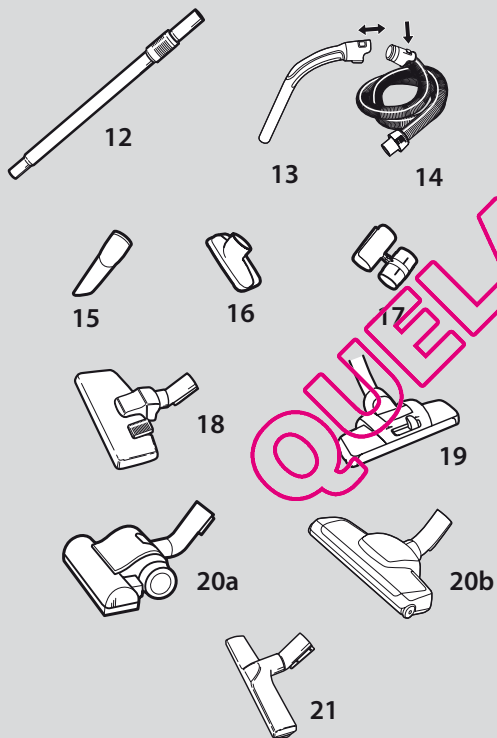
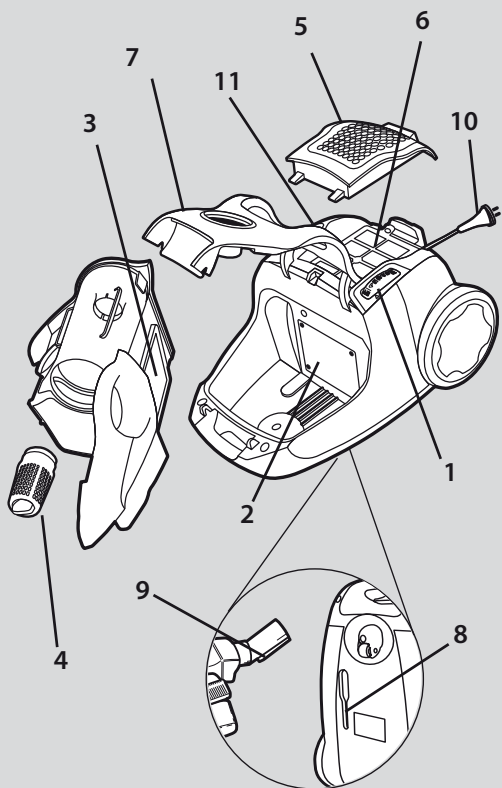

English

Description of your SuperCyclone

1. Power control
2. Motor filter
3. Dust container filter
4. Cone filter
5. Exhaust filter lid
6. Exhaust filter
7. Front cover
8. Parking slot
9. Parking clip
10. Power cord
11. Cord winder pedal
12. Telescopic tube
13. Hose handle
14. Hose
15. Crevice nozzle
16. Upholstery nozzle
17. Accessory holder
18. Combination floor nozzle*
19. Dust Magnet nozzle*
- 20a/b. Turbo nozzle*
21. Parketto nozzle*

*Certain models only

Table of contents

Safety advice	8
Before starting	10
Getting the best results	12
Emptying and cleaning the dust container	14
Maintaining the filters	14
Cleaning the hose and nozzle	18
Troubleshooting	20
Consumer information and sustainability policy ..	20

Deutsch

Beschreibung Ihres SuperCyclone Staubsaugers

1. Leistungsregler
2. Motorfilter
3. Staubbehälterfilter
4. Kegelfilter
5. Abdeckung des Abluftfilters
6. Abluftfilter
7. Frontabdeckung
8. Parkarriere
9. Park-Clip
10. Netzkabel
11. Fußpedal für Kabelaufwicklung
12. Teleskoprohr
13. Schlauchgriff
14. Schlauch
15. Fugendüse
16. Polsterdüse
17. Zubehörhalter
18. Kombinationsbodendüse*
19. Dust-Magnet-Düse*
- 20a/b. Turbodüse*
21. Parkettdüse*

*Nur bestimmte Modelle.

Inhaltsverzeichnis:

Sicherheitshinweise	8
Vorbereitungen	10
Bestmögliche Resultate erzielen	12
Leeren und Reinigen des Staubbehälters	14
Überprüfen der Filter	14
Reinigung des Schlauches und der Düsen	18
Fehlersuche	20
Verbraucherinformationen und Nachhaltigkeitsgrundsätze	20



Svenska

Beskrivning av SuperCyclone:

1. Effekttreglage
2. Motorfilter
3. Dammbehållarfilter
4. Konfilter
5. Lucka på utblåsfilter
6. Utblåsfilter
7. Framlucka
8. Parkeringsspår
9. Parkeringsfäste
10. Strömsladd
11. Pedal till sladdvindan
12. Teleskoprör
13. Slanghandtag
14. Slang
15. Fogmunestycke
16. Möbelmunestycke
17. Tillbehörshållare
18. Kombimunestycke för golv*
19. Dust magnet-munestycke*
- 20a/b. Turbomunestycke*
21. Parketto-munestycke*

* Endast vissa modeller.

Suomi

SuperCyclone-pölynimurin kuvaus

1. Tehon säätö
2. Moottorin suodatin
3. Pölysäiliön suodatin
4. Kartiosuodatin
5. Poistoilman suodattimen kansi
6. Poistoilman suodatin
7. Etukansi
8. Kiinnike
9. Kiinnikkeen korvake
10. Virtajohto
11. Johdon kelauspoljin
12. Teleskoopiputki
13. Letkun kahva
14. Letku
15. Rakosuutin
16. Tekstiilisuutin
17. Pidike lisävarusteelle
18. Yhdistetty lattiasuutin*
19. Dust magnet -suutin*
- 20a/b. Turbosuutin*
21. Parketto-suutin*

*Vain tietyt mallit

Norsk

Beskrivelse av SuperCyclone

1. Strømkontroll
2. Motorfilter
3. Filter for støvbeholder
4. Kjeglefilter
5. Utløpsfilterlokk
6. Utløpsfilter
7. Frontdeksel
8. Parkeringsspår
9. Parkeringsklips
10. Strømledning
11. Pedal for ledningsoppulling
12. Teleskoprør
13. Slangehåndtak
14. Slange
15. Fugemunnstykke
16. Møbelmunnstykke
17. Tilbehørholder
18. Kombigulvmunnstykke*
19. Dust Magnet-munnstykke*
- 20a/b. Turbomunnstykke*
21. Parkettmunnstykke*

*Bare enkelte modeller.

Innehållsförteckning

Säkerhet.....	9
Innan du börjar.....	11
För bästa städresultat.....	13
Tömning och rengöring av dammbehållare.....	15
Underhålla filtren.....	15
Rengöra slang och munestycke.....	19
Felsökning.....	21
Konsumentinformation och policy om hållbar utveckling.....	21

Sisällysluettelo

Turvallisuusohjeita.....	9
Ennen aloitusta.....	11
Paras tulos.....	13
Pölysäiliön tyhjentäminen ja puhdistaminen.....	15
Suodattimen huoltaminen.....	15
Letkun ja suuttimen puhdistus.....	19
Vianetsintä.....	21
Kuluttajaneuvonta ja kestävä suunnittelu.....	21

Innhold

Sikkerhetsråd.....	9
Før du starter.....	11
Hvordan oppnå de beste resultater.....	13
Tømme og rengjøre støvbeholderen.....	15
Vedlikehold av filtre.....	15
Rengjøre slangen og munnstykket.....	19
Feilsøking.....	21
Forbrukerinformasjon og miljøretningslinjer.....	21

English

Safety requirement and warning

This appliance is not intended for use by persons (including children) with reduced physical, sensory or mental capabilities or lack of experience and knowledge, unless they are given supervision or instructions concerning the use of the appliance by a person responsible for their safety.

Children should be supervised to ensure that they do not play with the appliance.

Always disconnect the plug from the mains before cleaning or maintaining the appliance.
Never use the vacuum cleaner without its filters.

Caution

This appliance contains electrical connections:

- Never vacuum any liquid
- Do not immerse in any liquid for cleaning
- The hose should be checked regularly and must not be used if damaged.

The above can cause serious damage to the motor, which is not covered by the warranty.

Never use vacuum cleaner

- Close to flammable gases, etc.
- On sharp objects
- On hot or cold ends, lit cigarette butts, etc.
- On fine dust, for instance plaster, concrete, flour.

Power cord precautions

- Regularly check that the plug and cord are not damaged. Never use the vacuum cleaner if the cord is damaged.
- If the cord is damaged, it must be replaced only by an authorized AEG-Electrolux service centre in order to avoid a hazard. Damage to the vacuum cleaner's cord is not covered by the warranty.
- Never pull or lift the vacuum cleaner by the cord.

All servicing and repairs must be performed by an authorized AEG-Electrolux service centre. Store the vacuum cleaner in a dry place.

Deutsch

Sicherheitsanforderung und Warnung

Kinder und Personen mit eingeschränkten körperlichen, sensorischen oder geistigen Fähigkeiten oder mit fehlender Erfahrung und Kenntnissen dürfen dieses Gerät nur unter Aufsicht oder nach Anleitung durch eine für ihre Sicherheit verantwortliche Person benutzen.

Kinder müssen beaufsichtigt werden, um zu gewährleisten, dass diese nicht mit dem Gerät spielen.

Trennen Sie das Gerät vor Reinigungs- oder Wartungsarbeiten immer vom Stromnetz.
Benutzen Sie den Staubsauger niemals ohne Filter.

Vorsicht

Dieses Gerät besitzt elektrische Verbindungen:

- Keine Flüssigkeiten aufsaugen
- Zum Reinigen nicht in Flüssigkeit tauchen
- Der Schlauch ist regelmäßig zu überprüfen und darf bei Beschädigung nicht benutzt werden.

Oben Genanntes kann den Motor ernsthaft beschädigen. Solche Schäden sind nicht durch die Garantie abgedeckt.

Benutzen Sie den Staubsauger niemals ...

- In der Nähe von brennbaren Gasen und Flüssigkeiten.
- Für scharfkantige Gegenstände
- Für heiße oder kalte Asche, brennende Zigarettenkippen etc.
- Für feinen Staub, z. B. Gips, Beton oder Mehl.
- Der Einsatz des Staubsauger unter den oben genannten Bedingungen kann zu schweren Schäden führen, diese sind nicht durch die Garantieleistung abgedeckt.

Vorsichtsmaßnahmen hinsichtlich des Netzkabels

- Stecker und Netzkabel regelmäßig auf Beschädigungen überprüfen. Staubsauger niemals benutzen, wenn das Netzkabel beschädigt ist.
- Wenn das Netzkabel beschädigt ist, muss es zur Vermeidung von Gefahren von einem autorisierten AEG-Electrolux-Servicezentrum ausgetauscht werden. Schäden am Kabel des Staubsaugers werden von der Garantie nicht abgedeckt.
- Den Staubsauger niemals am Netzkabel ziehen oder hochheben.

Alle Wartungs- und Reparaturarbeiten müssen vom autorisierten AEG-Electrolux-Kundendienst durchgeführt werden. Staubsauger an einem trockenen Ort aufbewahren.

Svenska

Säkerhetskrav och varning

Den här apparaten är inte avsedd att användas av personer (inklusive barn) med nedsatt fysisk, sensorisk eller mental förmåga, eller bristande erfarenhet och kunskap, såvida de inte får handledning eller anvisningar om hur apparaten används av en person som ansvarar för deras säkerhet.

Barn måste passas så att de inte leker med apparaten.

Koppla alltid från dammsugaren från eluttaget innan rengöring och skötsel.

Använd aldrig dammsugaren utan filter.

Varning!

Den här dammsugaren innehåller elektriska anslutningar:

- Sug aldrig upp vätska.
- Sänk inte ned enheten i vätska för rengöring
- Slangen bör kontrolleras regelbundet och ska inte användas om den är skadad.

Ovanstående kan orsaka allvarliga skador på motorn och dessa skador omfattas inte av dammsugarens garanti.

Använd aldrig dammsugaren

- I närhet av brandfarliga gaser eller liknande
- För att dammsuga upp vassa föremål
- För att dammsuga upp varm eller kall aska, glöddande cigarettfimpar eller liknande.
- För att dammsuga upp fint damm, till exempel puts, betong eller mjöl.

Säkerhetsåtgärder för strömladden

- Kontrollera regelbundet att stickpropp och sladd är i oskadat skick. Använd aldrig dammsugaren om sladden är skadad.
- Om den är skadad måste den bytas ut av personal på ett auktoriserat AEG-Electrolux-servicecenter för att undvika fara. Skador på dammsugarens sladd omfattas inte av garantin.
- Dra eller lyft aldrig dammsugaren i sladden.

All service och alla reparationer måste utföras av ett auktoriserat AEG-Electrolux-servicecenter. Förvara dammsugaren på en torr plats.

Suomi

Turvaohjeet ja varoitukset

Laitetta ei ole tarkoitettu sellaisina ihmisten (lapset mukaan lukien) käytettäväksi, joiden fyysiset, sensoriset tai henkiset kyvyt ovat heikentyneet tai jotka eivät osaa käyttää laitetta, ellei heidän turvallisuudestaan vastuussa oleva henkilö ole antanut heille ohjeita laitteen käytöstä tai valvo heidän laitteen käyttööän.

Huolehdi, että lapset eivät käytä laitetta leikkikaluna.

Irrota virtajohto aina pistorasiasta ennen laitteen puhdistamista ja huoltamista.

Älä koskaan käytä imuria, jos suodattimia ei ole asennettu.

Varoitus

Tässä laitteessa on sähköliitäntöjä:

- Älä koskaan imuroi nestettä.
- Älä puhdistu upottamalla veteen.
- Letku on tarkistettava säännöllisesti. Imuria ei saa käyttää, jos letku on vaurioitunut.

Edellä olevien ohjeiden vastainen käyttö voi aiheuttaa vakavia moottorivaurioita, joita takuu ei korvaa.

Älä koskaan käytä imuria

- syttyvien kaasujen yms. läsnä
- terävien esineiden imuroimiseen
- kuuman tai kylvän tubkan tai esimerkiksi palavien savukkeiden imuroimiseen
- hienon pölyn, kuten kipsin, betonin ja jauhojen, imuroimiseen

Virtajohto on liittyvät turvaohjeet

- Tarkista säännöllisesti, etteivät pistoke ja johto on vioittuneet. Älä käytä pölynimuria, jos johto on vioittunut.
- Jos virtajohto on vaurioitunut, se täytyy vaihtaa valtuutetussa AEG-Electrolux-huoltoliikkeessä vaaran välttämiseksi. Virtajohdon vauriot eivät kuulu takuun piiriin.
- Älä vedä tai nosta pölynimuria johdosta.

Kaikki huolto- ja korjaustoimenpiteet on annettava valtuutetun AEG-Electrolux-huoltoliikkeen tehtäväksi. Säilytä imuria kuivassa paikassa.

Norsk

Sikkerhetskrav og forholdsregler

Apparatet skal ikke brukes av personer (inkludert barn) med reduserte fysiske, sensoriske eller mentale evner eller manglende erfaring eller kunnskap, med mindre de får opplæring i bruk av apparatet under tilsyn av en person som er ansvarlig for deres sikkerhet.

Pass på at barn ikke leker med apparatet.

Trekk alltid støpselet ut av stikkkontakten før du rengjør eller vedlikeholder apparatet.

Bruk aldri støvsugeren uten filter.

Forsiktig

Dette apparatet inneholder elektriske forbindelser:

- Væske må ikke støvsuges
- Må ikke senkes i væske for rengjøring
- Kontroller slangen regelmessig. Den må ikke brukes hvis den er skadet.

Det ovennevnte kan føre til alvorlig skade på motoren som ikke dekkes av garantien.

Bruk aldri støvsugeren

- Nær brennbare gasser osv.
- på skarpe gjenstander
- på varm eller kald aske eller andre rester etter forbrenning, tente sigarettstumper osv.
- på fint støv, for eksempel murpuss, betong eller mel

Forholdsregler for strømledningen

- Kontroller regelmessig at støpselet og ledningen ikke er skadet. Hvis strømledningen er skadet, må støvsugeren ikke brukes.
- Hvis ledningen er skadet, kan den bare skiftes ut av et autorisert AEG-Electrolux-servicecenter for å unngå farlige situasjoner. Skader på strømledningen dekkes ikke av garantien.
- Støvsugeren må ikke trekkes eller løftes etter strømledningen.

All service og alle reparasjoner må utføres av et autorisert AEG-Electrolux-servicecenter. Oppbevar støvsugeren på et tørt sted.

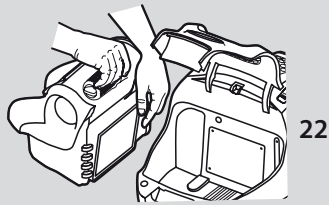

22



23

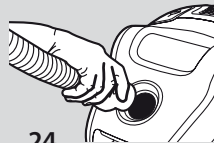

24

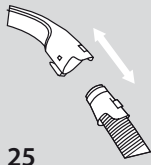

25

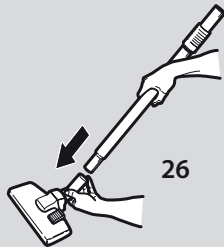

26

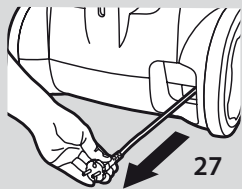

27

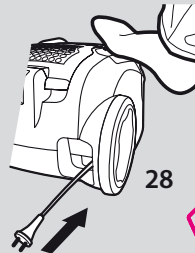

28

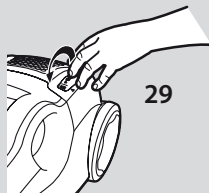

29

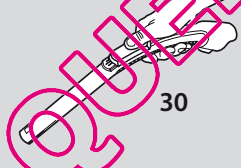

30

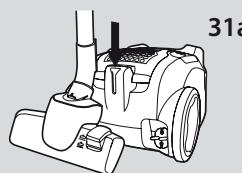

31a

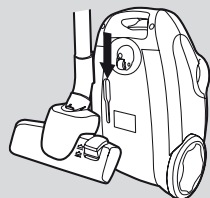

31b

English

Before starting

- 22 Open the front cover on the machine and check that the motor filter and the dust container filter are in place. (See also Maintaining the filters.)
- 23 Open the back lid on the machine and check that the exhaust filter is in place.
- 24 Insert the hose until the catches click to engage (press the catches to release the hose).
- 25 Insert the hose into the hose handle until the catches click to engage (press the catches to release the hose).
- 26 Attach the telescopic tube* to the hose handle and nozzle by pushing and twisting together. (Twist and pull apart to dismantle.) (certain models have a lock button that must be pressed before the hose and telescopic tube can be pulled apart)
- 27 Pull out the power cord and connect it to the mains.
- 28 To rewind the cord, press the cordwinder pedal.
- 29 Start the vacuum cleaner by rotating the power control in the direction of the "Max" position. Increase suction power by rotating the control further up to "Max" position. Stop the vacuum cleaner by rotating in the opposite direction to "Off" position.
- 30 Suction power can also be adjusted by using the suction control on the hose handle.

In order to achieve an optimal cyclone effect in the cleaner, the power regulation should always be in the "Max" position.

Ideal parking position for pausing (31a) and storing (31b).

* Certain models only.

Deutsch

Vorbereitungen

- 22 Vorderer Abdeckung des Geräts öffnen und kontrollieren, dass Motorfilter und Staubbehälterfilter eingesetzt sind (siehe auch „Reinigen/Austauschen der Filter“).
- 23 Hintere Abdeckung des Geräts öffnen und kontrollieren, dass der Abluftfilter eingesetzt ist.
- 24 Schlauch einführen, bis Verriegelung einrastet. Zur Freigabe des Schlauches ist die Verriegelung zu drücken.
- 25 Schlauch in den Schlauchgriff einführen, bis Verriegelung einrastet. Zur Freigabe des Schlauches Verriegelung drücken.
- 26 Teleskoprohr* durch Drehen und Zusammenschieben an Schlauchgriff und Bodendüse anbringen. (Zum Zerlegen drehen und auseinander ziehen.) (Bestimmte Modelle verfügen über einen Verriegelungsknopf, der zum Trennen von Schlauch und Teleskoprohr gedrückt werden muss.)
- 27 Das Netzkabel herausziehen und an eine Netzsteckdose anschließen.
- 28 Zum Zurückspulen des Kabels Fußpedal drücken. Das Kabel wird dann aufgewickelt.
- 29 Zum Einschalten des Staubsaugers Leistungsregler in Richtung „Max“ schieben. Saugleistung durch Schieben des Leistungsreglers in Richtung „Max“ erhöhen. Zum Ausschalten des Staubsaugers Leistungsregler in die entgegengesetzte Richtung in die Stellung „Aus“ schieben.
- 30 Saugleistung kann auch mithilfe der Saugsteuerung am Schlauchgriff eingestellt werden.

Um im Gerät einen optimalen Zykloneffekt zu erzielen, sollte der Leistungsregler stets auf „Max“ gestellt werden.

Ideale Parkpositionen für Arbeitspausen (31a) und Aufbewahrung (31b).

* Nur bestimmte Modelle.

Svenska

Innan du börjar

- 22 Öppna luckan framtill och se till att motorfiltret och dammbehållarfiltret sitter där de ska. (Se även Rengöring/byte av filter.)
- 23 Öppna luckan baktill och se till att utblåsfiltret sitter där det ska.
- 24 Sätt i slangen tills hakarna klickar fast (tryck in hakarna för att lossa slangen).
- 25 Koppla ihop slangen med slanghandtaget tills fästena snäpper fast (tryck på fästena när du vill koppla loss slangen).
- 26 Anslut teleskopröret* till slanghandtaget och munstycket genom att trycka och vrida ihop dem. (Vrid och dra isär när du vill ta bort rören.) (På vissa modeller finns det en lås knapp som måste tryckas ned innan slangen och teleskopröret kan tas isär.)
- 27 Dra ut sladden och anslut kontakten till vägguttaget.
- 28 Mata in sladden genom att trycka på indragningspedalen. Då matas sladden in.
- 29 Sätt på dammsugaren genom att föra kontrollen mot "Max". Öka sugeffekten genom att föra kontrollen längre mot "Max". Stäng av dammsugaren genom att föra kontrollen i motsatt riktning till "Off".

För att en optimal cykloneffekt ska uppnås i dammsugaren bör kontrollen alltid stå i "Max" läget.
- 30 Sug-effekten kan också regleras genom styrkontrollen på slanghandtaget.

Perfekt läge vid paus (31a) och förvaring (31b).

* Endast vissa modeller.

Suomi

Ennen aloitusta

- 22 Avaa imurin etukansi ja varmista, että moottorin suodatin ja pölysäiliön suodatin ovat paikallaan. (Katso myös puhdistaminen / suodattimien vaihtaminen.)
- 23 Avaa imurin takakansi ja varmista, että poistoilmansuodatin on paikallaan.
- 24 Kiinnitä letku siten, että kiinnikkeet napsahtavat paikalleen (irrota letku painamalla kiinnikkeitä sisäänpäin).
- 25 Kiinnitä letku letkun kahvaan siten, että kiinnikkeet napsahtavat paikalleen (irrota letku painamalla kiinnikkeitä sisäänpäin).
- 26 Kiinnitä teleskooppiputki* letkun kahvaan ja suuttimeen työntämällä ja kääntämällä (irrota letku kääntämällä ja vetämällä). (Joissakin malleissa on lukituspainike, jota pitää painaa, kun letku ja teleskooppiputki irrotetaan toisistaan)
- 27 Vedä sähköjohto ulos ja kytkke johdon pistoke pistorasiaan.
- 28 Voit kelata johdon sisään painamalla johdon kelauspoljinta.
- 29 Käynnistä imuri kiertämällä tehonsäädintä maksimitehosuunnan suuntaan. Lisää imutehoa jatkamalla tehonsäätimen kiertämistä maksimitehosuunnan suuntaan. Sammuta imuri kiertämällä tehonsäädintä vastakkaiseen suuntaan.

Parhaan imutehon ja tuloksen saat pitämällä säätimen aina Max-asennossa.
- 30 Voit säätää imutehoa myös letkun kahvassa olevalla säätimellä.

Ihanteellinen pysäköintiasento taukojen pitämistä (31a) ja säilytystä (31b) varten.

* Vain tietyt mallit.

Norsk

For du starter

- 22 Åpne frontdekselet på apparatet, og kontroller at motorfilteret og støvbeholderfilteret er på plass. (Se også Rengjøring / skifte ut filtrene.)
- 23 Åpne bakdekselet på apparatet, og kontroller at utløpsfilteret er på plass.
- 24 Trykk slangen på plass til du hører et klikk (trykk på sperrene for å løse slangen).
- 25 Sett slangen inn i slangehandtaket til klemmene kommer på plass (trykk på klemmene for å løse slangen).
- 26 Fest uttreksrøret* til slangehandtaket og munnstykket ved å skyve og dreie delene sammen. (Demonter ved å vri og trekke fra hverandre.) (enkelte modeller har en lås knapp som må trykkes inn før slangen og uttreksrøret kan trekkes fra hverandre.)
- 27 Trekk strømledningen ut av apparatet, og sett støpselet i stikkkontakten.
- 28 Trykk på inntrekkknappen for å trekke inn ledningen.
- 29 Start støvsugeren ved å vri strømbryteren mot Max-posisjonen. Øk sugestyrken ved å vri bryteren enda mer mot Max-posisjonen. Stopp støvsugeren ved å vri bryteren til Off-posisjonen.

Hvis du vil oppnå optimal sentrifugeeffekt i støvsugeren, må strømbryteren alltid stå i Max-posisjonen.
- 30 Sugestyrken kan også justeres ved å bruke sugestyrkontrollen på munnstykket.

Ideell parkeringsposisjon for pause (31a) og oppbevaring (31b).

* Bare enkelte modeller.



32a



32b

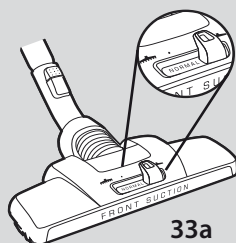

33a

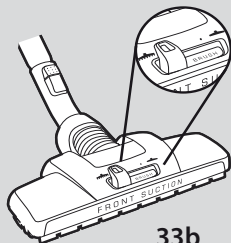

33b

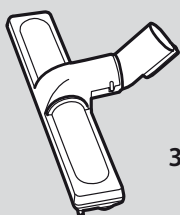

34



35



36

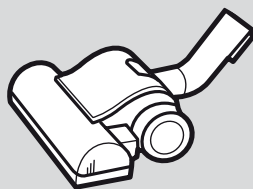

37a

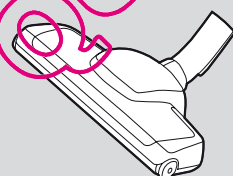

37b

English

Getting the best results

Use nozzles as follows:

Carpets and hard floors:

For **carpets** use the combination floor nozzle* with lever in position (32a)

For **Hard floors**, use the combination floor nozzle with lever in position (32b). Make sure the brushes on the nozzle are down to prevent scratching the floor surface.

Reduce suction power for short pile small carpets.

With the **Dust Magnet*** nozzle there is normally no need to switch mode (33a). It can be used with brush up on all surfaces for maximum convenience with maintained excellent dust removal result. The (33b) brush setting should be used to reach optimal dust removal on difficult hard floors or to get a combing effect on carpets.

Wooden floors: Use the parquet nozzle* (34).

Upholstered furniture and fabrics: Use the upholstery nozzle* (35) for sofas, curtains, lightweight fabrics etc. Reduce suction power if necessary.

Crevices, corners, etc.: Use the crevice nozzle* (36).

Using the turbo nozzle*

37a/b Ideal for carpets and wall-to-wall carpeting to remove stubborn fluff and pet hairs.

Note: Do not use the turbo nozzle on animal skin rugs or carpet fringes. To avoid damaging the carpet, do not keep the nozzle stationary whilst the brush is rotating. Do not pass the nozzle across electric cables, and be sure to switch off the vacuum cleaner immediately after use.

* Certain models only.

Deutsch

Optimaler Einsatz der Bürsten

Düsen wie folgt einsetzen:

Teppiche und Hartböden:

Für **Teppiche** die Kombinationsbodendüse* mit dem Hebel in Stellung (32a) verwenden.

Für **Hartböden** die Kombinationsbodendüse mit dem Hebel in Stellung (32b) verwenden. Sicherstellen, dass die Bürsten an der Düse ausgeklappt sind, um Kratzer im Boden zu vermeiden.

Bei kleinen Teppichen Saugleistung reduzieren.

Die **Dust Magnet***-Düse muss normalerweise nicht umgeschaltet werden (33a). Sie kann mit eingezogener Bürste auf allen Oberflächen verwendet werden und bietet dadurch größtmöglichen Komfort bei hervorragender Saugleistung. Die Bürstenstellung (33b) wird nur bei schwierigen Hartböden zum Erzielen einer optimalen Saugleistung oder zum Erzielen eines Kämmeffekts auf Teppichen benötigt.

Holzböden: Parkettdüse* (34) verwenden.

Polstermöbel und Stoffe: Für Sofas, Vorhänge, leichte Stoffe usw. Polsterdüse* (35) verwenden. Gegebenenfalls Saugleistung reduzieren.

Fugen, Ecken usw.: Fugendüse* (36) verwenden.

Verwendung der Turbodüse*

37a/b Ideal für die Entfernung von hartnäckigen Flusen und Tierhaaren von Teppichen und Teppichböden.

Hinweis: Turbodüse nicht auf Vorlegern aus Tierhaut oder Teppichfransen verwenden. Um Schäden am Teppich zu vermeiden, Düse bei rotierender Bürste nicht auf einer Stelle lassen. Düse nicht über elektrische Kabel führen und Staubsauger unmittelbar nach der Verwendung ausschalten.

* Nur bestimmte Modelle.

Svenska

För bästa städresultat

Använd våra munstycken så här:

Mattor och hårda golv:

På **mattor** ska du använda kombimunstycket för golv* med spaken i läge (32a)

På **hårda golv** ska du använda kombimunstycket för golv* med spaken i läge (32b). Se till att borstarna på munstycket är nedfällda så att du inte repar golvet. På små mattor kan du minska sugeffekten.

Du behöver normalt inte ändra läge på **Dust**

Magnet*-munstycket

(33a). Det kan användas med borstarna infällda på alla ytor för maximal bekvämlighet och med bibehållna dammborttagningsegenskaper. Borstinställningen (33b) ska användas för att uppnå optimal dammborttagning även på svårstädade hårda golv eller för att få en kameffekt på mattor.

Träggolv: Använd parkettmunstycket* (34).

Möbler och tyger: Använd möbelmunstycket* (35) för soffor, gardiner, tunna tyger osv. Minska på sugeffekten om det behövs.

Skarvar, hörn etc.: Använd fogmunstycket* (36).

Användning av turbomunstycke*

37a/b Perfekt vid borttagning av ludd och hår från mattor och heltäckningsmattor.

Obs: Använd inte turbomunstycket på djurskinn eller mattfransar. För att undvika skador på mattan, låt inte munstycket stå stilla medan borsten rullar. Kör inte över elkablar och stäng av dammsugaren omedelbart efter användning.

Suomi

Paras tulos

Käytä suuttimia seuraavasti:

Matot ja lattiat:

Imuroi **matot** käyttämällä yhdistettyä lattiasuutinta* vivun ollessa kuvan mukaisessa asennossa (32a)

Imuroi **lattiat** käyttämällä yhdistettyä lattiasuutinta vivun ollessa kuvan mukaisessa asennossa (32b). Ehkäise lattian naarmuttuminen katsomalla, että suuttimen harjakset ovat alaspäin. Vähennä imutehoa imuroidessasi pieniä mattoja.

Dust Magnet* -suuttimen tilaa ei normaalisti tarvitse vaihtaa (33a). Sitä voidaan käyttää harja ylöspäin kaikilla pinnoilla, mikä takaa käyttömukavuuden ja erinomaisen pölyn keräämistuloksen. Harja-asennon (33b) avulla saavutetaan ihanteellinen pölyn keräys jopa vaikeilla kovoilla latioilla tai kampeilla vaikutus matoilla.

Puulattiat: Käytä lattiasuutinta* (34).

Tekstiilit ja verhoillut huonekalut: Käytä verhoilusuutinta* (35) sohville, verhoille ja kevyille tekstiileille. Vähennä imutehoa tarvittaessa.

Ahtaat tilat, nurkat jne: Käytä rakosuutinta* (36).

Turbosuuttimen käyttö*

37a/b Turbosuutin on tehokas väline tiukkaan takertuneiden hahtuvien ja lemmikkien karojen poistamiseen matoista ja kokolattiamatoista.

Huomautus: Älä käytä turbosuutinta imuroidessasi mattoja tai mattojen hapsuja. Älä pidä suutinta paikallaan harjan pyöriessä, jotta matto ei vahingoitu. Älä vedä suutinta virtajohtojen yli. Katkaise imurista virta välittömästi käytön jälkeen.

Norsk

Oppnå de beste resultatene

Slik bruker du munestykkene:

Tepper og harde gulv:

For **tepper** brukes kombigulvmunstykket* med spaken i stilling (32a)

For **harde gulv** brukes kombigulvmunstykket med spaken i stilling (32b). Kontroller at børstene på munstykket er nede for å unngå riper i gulvet. Reduser sugestyrken for små tepper.

På **Dust Magnet*** -munstykket er det normalt ikke behov for å bytte modus (33a). Det kan brukes med borsten oppe for alle overflater. Dette er mest mulig praktisk, og støvet fjernes med samme ypperlige resultat. Børsteinstillingen (33b) bør brukes for å gi optimal støvfjerning selv på vanskelige harde gulv eller for å gi gre-effekt på tepper.

Tregulv: Bruk parkettmunstykket* (34).

Stoppede møbler og tekstiler: Bruk møbel/tekstil munstykket* (35) til sofaer, gardiner, lette tekstiler osv. Reduser om nødvendig sugestyrken.

Sprekker, hjørner osv.: Bruk sprekkmunstykket* (36).

Bruk turbomunstykket*

37a/b Det egner seg til fjerning av lodotter og dyrehår i tepper og vegg-til-vegg-tepper.

Merk: Ikke bruk turbomunstykket på skinn-tepper eller teppefrynser. Ikke hold munstykket på samme sted når børsten roterer. Det kan skade teppet. Ikke før munstykket over elektriske ledninger, og pass på å slå av støvsugeren umiddelbart etter bruk.

* Endast vissa modeller.

* Vain tietyt mallit.

* Bare enkelte modeller.

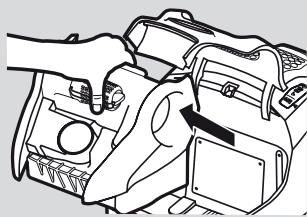

38

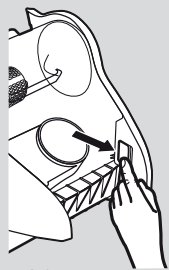

39

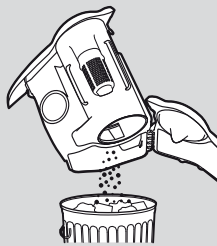

40

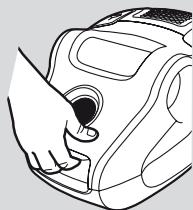

41

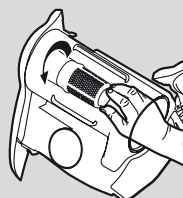

42

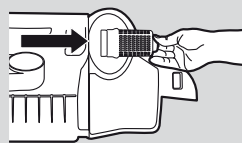

43

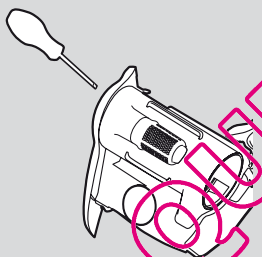

44

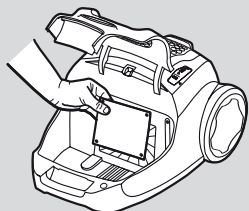

45

English

Emptying and cleaning the dust container

Warning! The dust container must be emptied at the latest when it is filled to the MAX indication mark on the dust container.

The dust container must never be over filled.

Emptying the dust container

38 Open the front lid and lift out the dust container.

39 Open the lid of the dust container by sliding the open button on the right.

40 Empty it over a wastepaper basket. Close the lid until it clicks.

41 Put the dust container back until it fits in the cleaner and then close the front lid.

Cleaning the cyclone unit's cone filter

42 If the cone filter becomes dirty, remove the filter from the cyclone unit by twisting it and then pulling it outwards (43).

Rinse the cone filter under water and then dry it thoroughly.

Reinsert it into the cyclone unit.

44 *Note: open the left side of the dust container only when dust or fibres become stuck.*

Maintaining the filters

Motor filter (Ref No. EF95):

The motor filter needs to be replaced when it is visually dirty. Never use the vacuum cleaner without it's filters.

45 To remove the motor filter, open the front lid and lift out the dust container, and then pull the motor filter out

Deutsch

Leeren und Reinigen des Staubbehälters

Warnung! Der Staubbehälter muss spätestens entleert werden, wenn sein Füllstand die MAX-Anzeige erreicht.

Der Staubbehälter darf niemals über diese Markierung hinaus gefüllt werden.

Entleeren des Staubbehälters

38 Frontabdeckung öffnen und Staubbehälter herausheben.

39 Die Abdeckung des Staubbehälters öffnen, indem Sie den Entriegelungsknopf auf der rechten Seite nach vorn schieben.

40 Den Staubbehälter über einem Papierkorb oder Mülleimer entleeren. Die Abdeckung schließen, bis sie einrastet.

41 Den Staubbehälter wieder richtig in den Staubsauger einsetzen und anschließend die Frontabdeckung schließen.

Reinigen des Kegelfilters der Zykloneinheit

42 Wenn der Kegelfilter verschmutzt ist, den Filter aus der Zykloneinheit entfernen, indem Sie ihn drehen und herausziehen (43).

Den Kegelfilter unter fließendem Wasser spülen und anschließend gründlich trocknen lassen.

Den Filter wieder in die Zykloneinheit einsetzen.

44 *Hinweis: Die linke Seite des Staubbehälters nur öffnen, wenn sich Staub oder Fasern festgesetzt haben.*

Überprüfen der Filter

Motorfilter (Bez.-Nr. EF95):

Der Motorfilter muss bei sichtbarer Verschmutzung ausgetauscht werden. Benutzen Sie den Staubsauger niemals ohne Filter.

45 Zum Entfernen des Motorfilters die Frontabdeckung öffnen und den Staubbehälter herausheben; anschließend den Motorfilter herausziehen.

Svenska

Tömning och rengöring av dammbehållare

Varning! Dammbehållaren måste tömmas senast när den är fylld upp till MAX-märket på dammbehållaren. Dammbehållaren får aldrig bli överfylld.

Tömma dammbehållaren

- 38 Öppna luckan framtill och ta ut dammbehållaren.
- 39 Öppna dammbehållarens lock genom att dra i öppningsknappen till höger.
- 40 Töm den över en soppåse. Stäng locket genom att trycka tills det hörs ett klick.
- 41 Sätt tillbaka dammbehållaren så att den passar in i dammsugaren och stäng sedan framluckan.

Rengöra konfiltret i din Cyclone

- 42 Om konfiltret blir smutsigt ska du ta bort filtret ur enheten genom att vrida det och sedan dra det utåt (43).

Skölj av konfiltret under kranen och låt det sedan torka helt.

Stoppa tillbaka det i din Cyclone.

- 44 *Obs! Öppna bara vänstra sidan av dammbehållaren när det fastnar damm eller fibrer.*

Underhålla filtren

Motorfiltret (Ref. nr. EF95):

Motorfiltret måste bytas ut när det syns att det är smutsigt. Använd aldrig dammsugaren utan filter.

- 45 Om du vill ta bort motorfiltret öppnar du framluckan, lyfter ut dammbehållaren och drar sedan försiktigt ut motorfiltret.

Suomi

Pölysäiliön tyhjentäminen ja puhdistaminen

Varoitus. Pölysäiliö tulee tyhjentää viimeistään, kun se on täyttynyt maksimirajaa osoittavaan MAX-merkin-tään saakka.

Pölysäiliö ei saa täyttyä yli merkinnän.

Pölysäiliön tyhjentäminen

- 38 Avaa imurin etukansi ja nosta pölysäiliö ulos.
- 39 Avaa pölysäiliön kansi työntämällä avauspainiketta oikealle.
- 40 Tyhjennä säiliö roskakoriin. Sulje kansi niin, että se naksahtaa.

- 41 Pane pölysäiliö takaisin imuriin ja sulje etukansi.

Pyörreksikön kartiosuodattimen puhdistaminen

- 42 Jos kartiosuodatin likaantuu, poista suodatin pyörreksiköstä kiertämällä sitä ja vetämällä sitten ulospäin (43).

Huuhdo kartiosuodatin vedellä ja anna sen kuivua kauttaaltaan.

Aseta se takaisin pyörreksikköön.

- 44 *Huomioitus: avaa pölysäiliön vasen puoli vain, kun pöly on kuivunut suodattavast tukoksen.*

Suodattimen huoltaminen

Moottorin suodatin (viitenro EF95):

Moottorin suodatin on vaihdettava, kun se näyttää likaiselta. Älä koskaan kayta imuria, jos suodattimia ei ole asennettu.

- 45 Poista moottorin suodatin avaamalla etukansi, nostamalla pölysäiliö ulos ja vetämällä moottorin suodatin ulos.

Norsk

Tømme og rengjøre støvbeholderen

Advarsel! Støvbeholderen må tømmes senest når den er fylt opp til MAX-merket på støvbeholderen.

Støvbeholderen må aldri fylles over dette nivået.

Tømme støvbeholderen

- 38 Åpne frontdekselet og løft ut støvbeholderen.
- 39 Åpne dekselet på støvbeholderen ved å skyve på åpne-knappen til høyre.
- 40 Tøm innholdet i en søppelbøtte. Lukk dekselet til det festes med et klikk.
- 41 Sett støvbeholderen på plass i støvsugeren, og lukk frontdekselet.

Rengjøre kjeglefilteret i sykklonenheten

- 42 Hvis kjeglefilteret blir skittent, fjerner du filteret fra sykklonenheten ved å vri det og trekke det ut (43).

Skyll kjeglefilteret under vann og tørk det ordentlig.

Sett det tilbake i sykklonenheten.

- 44 *Obs! Åpne venstre side av støvbeholderen bare hvis støv eller fibre blir sittende fast.*

Vedlikehold av filtre

Motorfilter (ref.nr. EF95):

Motorfilteret må skiftes når det er synlig skittent. Bruk aldri støvsugeren uten filter.

- 45 Når du skal fjerne motorfilteret, åpner du frontdekselet og løfter ut støvbeholderen, og trekker motorfilteret ut.

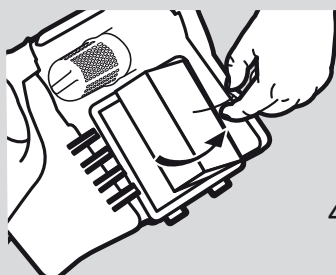

46

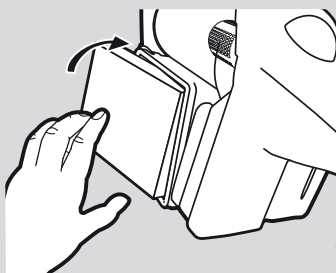

48

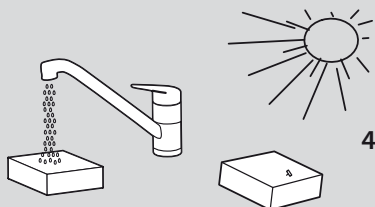

47

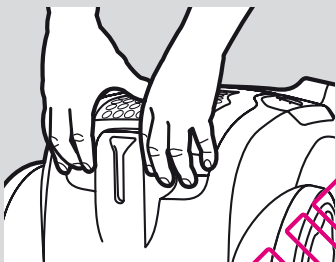

49

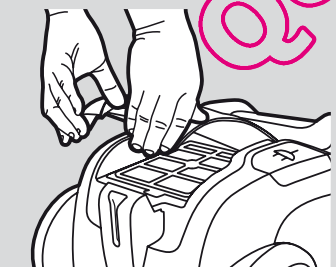

50

English

Cleaning / Replacing the dust container filter (Ref No. EF95):

Clean the dust container filter at every 5th emptying of the dust container or when the filter is visually dirty.

- 46 Remove the filter from the dust container by pulling the small tab.
- 47 Rinse the filter in lukewarm water and let it dry thoroughly (6 to 12 hours).
- 48 Reinsert the clean filter. Replace the dust container and close the lid.

If necessary, the filter can be replaced.

Cleaning /replacing the exhaust filter:

Replace (or wash) the exhaust filter every year.

There are two types of exhaust filters:

- Micro filter (Ref No. EF17 *this type of filter can not be washed and must be replaced with a new one.*)
- HEPA H12 Washable (Ref No. EFH 12W)

- 49 To replace the exhaust filter, open the exhaust filter lid by pulling the back edge upwards. Replace the filter.
 - 50 Close the lid inserting the front hooks into the rails. Push the lid forward and press down in the centre until both sides click in.
- Cleaning the HEPA H12 Washable Filter***
If you have a HEPA H12 Washable exhaust filter, wash the filter once a year. If the filter is damaged, replace it with a new filter.*
- 49 To clean the HEPA H12 Washable filter*, rinse the inside (dirty side) in lukewarm tap water. Tap the filter frame to remove the water. Repeat the process four times. Let dry thoroughly and then reinsert into the cleaner as above.

Note: Do not use cleaning agents and avoid touching the filter surface. Let the filter dry completely before putting back!

* Certain models only.

Deutsch

Staubbehälterfilter (Bez.-Nr. EF95):

Den Staubbehälterfilter jeweils bei der fünften Entleerung des Staubbehälters oder bei sichtbarer Verschmutzung reinigen.

- 46 Den Filter vom Staubbehälter entfernen, indem Sie an der kleinen Lasche ziehen.
- 47 Den Filter unter lauwarmem Wasser spülen und gründlich trocknen lassen (6 bis 12 Stunden).
- 48 Den sauberen Filter wieder einsetzen. Den Staubbehälter wieder einsetzen und die Abdeckung schließen.

Bei Bedarf kann der Filter ausgetauscht werden.

Reinigen/Austauschen des Abluftfilters:

Den Abluftfilter bei sichtbarer Verschmutzung austauschen (oder reinigen).

Es gibt zwei Abluftfiltertypen:

- Mikrofilter (Bez.-Nr. EF17; *diese Art von Filter ist nicht waschbar und muss durch einen neuen Filter ersetzt werden.*)
- HEPA H12 auswaschbar (Bez.-Nr. EFH 12W)

- 49 Zum Austauschen des Abluftfilters die Abdeckung des Abluftfilters öffnen, indem Sie die hintere Kante nach oben ziehen. Den Filter wechseln.
 - 50 Die Abdeckung schließen, indem Sie die vorderen Haken in die Führungen einsetzen. Die Abdeckung nach vorn und gegen die Mitte drücken, bis beide Seiten einrasten.
- Reinigung des auswaschbaren HEPA H12-Filters***
Wenn Ihr Gerät mit einem auswaschbaren HEPA H12-Abluftfilter ausgestattet ist, diesen Filter bei sichtbarer Verschmutzung waschen. Bei Beschädigung den Filter ersetzen.*

- 47 Zum Reinigen des auswaschbaren HEPA H12-Filters* die Innenseite (schmutzige Seite) unter fließendem lauwarmem Wasser ausspülen. Gegen den Filterrahmen klopfen, um das Wasser zu entfernen. Reinigung vier Mal wiederholen. Den Filter gründlich trocknen lassen und anschließend wie oben beschrieben wieder in den Staubsauger einsetzen.

Hinweis: Keine Reinigungsmittel verwenden und die Filteroberfläche nicht berühren. Den Filter vor dem erneuten Einsetzen vollständig trocknen lassen!

* Nur bestimmte Modelle.

Svenska

Dammbehållarfiltret (Ref. nr. EF95):

Rengör dammbehållarfiltret var femte gång du tömmer dammbehållaren eller när det syns att det är smutsigt.

- 46 Ta bort filtret från dammbehållaren genom att dra i den lilla fliken.
- 47 Skölj filtret i ljummet vatten och låt det torka ordentligt (6 till 12 timmar).
- 48 Sätt tillbaka det rena filtret. Sätt tillbaka dammbehållaren och stäng locket.

Filtret kan bytas ut när det behövs.

Rengöring/byte av utblåsfiltret:

Byt (eller gör rent) utblåsfiltret varje år.

Utblåsfiltren finns i två typer:

- Mikrofilter (Ref. nr. EF17 – filtren byts alltid mot nya, och kan inte tvättas eller rengöras.)
- HEPA H12 Tvättbart (Ref. nr. EFH 12W)

- 49 Om du vill byta ut utblåsfiltret öppnar du filterluckan genom att dra bakkanten uppåt. Byt ut filtret.
- 50 Stäng luckan genom att fästa de främre hakarna i spåren. Skjut locket framåt och tryck ned i mitten tills båda sidorna stängs med ett klick.

Rengöring av det tvättbara filtret HEPA H12*

Om du har det tvättbara utblåsfiltret HEPA H12* ska du rengöra det en gång om året. Om filtret är skadat byter du ut det mot ett nytt filter.

- 47 Rengör det tvättbara utblåsfiltret HEPA H12* genom att skölja filtrets insida (den smutsiga sidan) i ljummet kranvatten. Slå på filterramen för att skaka av vattnet. Upprepa proceduren fyra gånger. Låt det torka helt och sätt sedan tillbaka det i dammsugaren enligt ovanstående.

Obs! Använd inte rengöringsmedel och undvik att vidröra filterytan. Låt filtret torka helt innan du sätter tillbaka det!

* Endast vissa modeller.

Suomi

Pölysäiliön suodatin (viitenro EF95):

Puhdista pölysäiliön suodatin joka 5. pölysäiliön tyhjentämisen yhteydessä tai kun suodatin näyttää likaiselta.

- 46 Irrota suodatin pölysäiliöstä vetämällä pienestä liuskasta.
- 47 Huuhdo suodatin haalealla vedellä ja anna sen kuivua kauttaaltaan (6–12 tuntia).
- 48 Aseta puhdas suodatin paikalleen. Aseta pölysäiliö paikalleen ja sulje kansi.

Vaihda suodatin tarvittaessa.

Poistoilman suodattimen puhdistaminen/vaihtaminen:

Vaihda (tai pese) poistoilman suodatin vuosittain.

Käytössä on kahta eri tyyppiä olevia poistoilman suodattimia:

- Mikro-suodatin (viitenro EF17 tätä suodatintyyppiä ei voi pestä ja se on vaihdettava uuteen.)
- HEPA H12 pestävä (viitenro EFH 12W)

- 49 Vaihda poistoilman suodatin avaamalla poistoilman suodattimen kansi vetämällä takareunaa ylöspäin. Vaihda suodatin.

- 50 Sulje kansi asettamalla etukoukut kiskoihin. Työnä kantta eteenpäin ja paina alas keskeltä, kunnes molemmat puolet napsahtavat paikoilleen.

Pestävän HEPA H12 -suodattimen* puhdistaminen

Jos käytät pestävää HEPA H12 -poistoilman suodatinta*, pese suodatin kerran vuodessa. Vaihda vahingoittunut suodatin uuteen.

- 47 Puhdista pestävä HEPA-suodatin* huuhtelemalla sen sisäpuoli (likaisempi puoli) juoksevassa kädenlämpöisessä vedessä. Poista ylimääräinen vesi napauttamalla suodattimen kehystä. Toista vaiheet neljä kertaa. Anna kuivua kauttaaltaan ja aseta sitten takaisin imuriin edellä esitetyllä tavalla.

Huomautus: Älä käytä puhdistusaineita äläkä kosketa suodatinpintaa. Anna suodattimen kuivua kokonaan, ennen kuin asennat sen takaisin.

* Vain tietyt mallit.

Norsk

Filter for støvbeholder (ref.nr. EF95):

Rengjør filteret for støvbeholderen ved hver femte tømming av støvbeholderen eller når filteret er synlig skittent.

- 46 Ta av filteret fra støvbeholderen ved å trekke i den lille fliken.
- 47 Skyll filteret i lunkent vann og la det tørke grundig (6 til 12 timer).
- 48 Sett i det rene filteret. Sett på plass støvbeholderen og lukk dekslet.

filteret kan skiftes ut ved behov.

Rengjøre/bytte utløpsfilteret:

Byts (eller vask) utløpsfilteret én gang i året.

Det finnes to typer utløpsfiltere:

- Mikrofilter (ref.nr. EF17 denne typen filter kan ikke vaskes og må skiftes ut med et nytt.)
- HEPA H12, vaskbart (ref.nr. EFH 12W)

- 49 Når du skal bytte utløpsfilter, åpner du utløpsfilterlokket ved å dra den bakre kanten oppover. Skift filter.

- 50 Lukk lokket ved å sette frontkrokene i skinnene. Skyv lokket fremover og trykk det ned på midten til begge sider klikker på plass.

Rengjøre det vaskbare HEPA H12-filteret*

Hvis du har et HEPA H12 vaskbart utløpsfilter*, må du vaske filteret én gang i året. Hvis filteret er skadet, erstatter du det med et nytt filter.

- 47 Det vaskbare HEPA H12-filteret* rengjøres ved å skylle innsiden (den skitne siden) under lunkent vann. Gi filterrammen et lett slag for å fjerne vannet. Gjenta prosessen fire ganger. La filteret tørke ordentlig og sett det inn i støvsugeren som beskrevet ovenfor.

Obs! Ikke bruk rengjøringsmiddel og ikke berør filteroverflaten. La filteret tørke helt før det settes på plass igjen.

* Bare enkelte modeller.

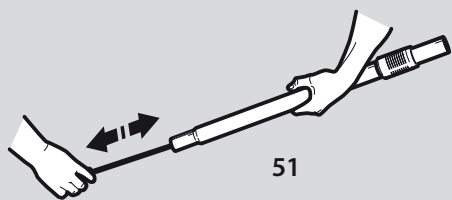

51

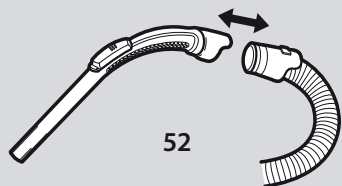

52



53

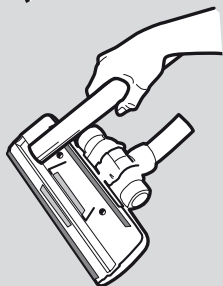

54

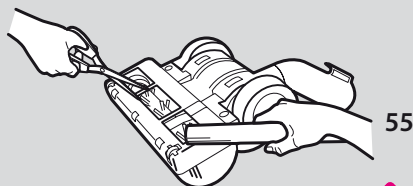

55

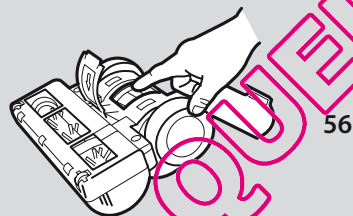

56

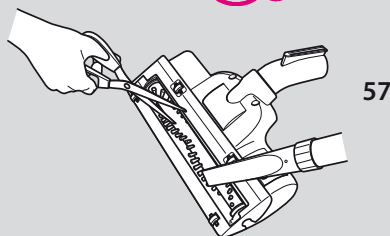

57

English

Cleaning the hose and nozzle

The vacuum cleaner loses suction if the nozzle, tube, hose or filters become blocked and when the dust container is full. In such cases, disconnect the mains and allow to cool down for 20-30 minutes. Clear blockage and/or replace filters, empty the dust container and restart

Tubes and hoses

- 51 Use a cleaning strip or similar to clear the tubes and hose.
- 52 Hose handle can be dismantled from hose if cleaning is needed.
- 53 It may also be possible to remove the obstruction in the hose by squeezing it. However, be careful in case the obstruction is caused by glass or needles caught inside the hose.

Note: The warranty does not cover any damage to the hose caused by cleaning it.

Cleaning the floor nozzle

- 54 Be sure to frequently clean the combination floor nozzle. Remove dust balls, hair or other objects that may be entangled. Larger objects can be accessed by removing the connection tube from the nozzle.

Cleaning the turbo nozzle*

- 55 Disconnect the nozzle from the vacuum cleaner tube and remove entangled threads, etc. by snipping them away with scissors. Use the hose handle to clean the nozzle.
- 56 In case if the turbo nozzle stops working, open the cleaning lid and remove any objects that obstructs the turbine to rotate freely.
- 57 Disconnect the nozzle from the vacuum cleaner tube and remove entangled threads, etc. by snipping them away with scissors. Use the hose handle to clean the nozzle.

* Certain models only.

Deutsch

Reinigung des Schlauches und der Düsen

Der Staubsauger verliert Saugkraft, wenn die Düse, das Rohr, der Schlauch oder ein Filter blockiert oder der Staubbehälter voll ist. In solchen Fällen den Netzstecker ziehen und den Staubsauger 20 bis 30 Minuten abkühlen lassen. Die Verstopfung beseitigen und/oder die Filter austauschen. Den Staubbehälter leeren und den Staubsauger wieder einschalten.

Rohre und Schläuche

- 51 Rohre und Schläuche sind mit einem Reinigungsband oder Ähnlichem zu reinigen.
- 52 Schlauchgriff kann bei Bedarf zum Reinigen vom Schlauch abgenommen werden.
- 53 Die Verstopfung im Schlauch kann auch durch Drehen und Beugen des Schlauchs beseitigt werden. Dabei jedoch vorsichtig vorgehen, falls die Verstopfung im Schlauch durch Glas oder Nadeln verursacht wurde.

Hinweis: Die Garantie deckt keinerlei durch Reinigung/Beseitigung von Blockierungen verursachte Schäden am Schlauch.

Reinigen der Bodendüse

- 54 Kombinationsbodenbürste regelmäßig reinigen. Radnaben eindrücken und Räder abziehen. Staubmäuse, Haare und andere verhedderte Objekte entfernen. Größere Objekte können nach Abnehmen des Verbindungsschlauchs von der Düse entfernt werden.

Reinigen der Turbobürste*

- 55 Düse vom Staubsaugerrohr abnehmen und darin verwickelte Fäden usw. mit einer Schere durchschneiden, um diese zu entfernen. Düse mit dem Schlauchgriff reinigen.
- 56 Falls die Turbobürste nicht richtig funktioniert, öffnen Sie die Reinigungsklappe, und entfernen Sie alle Objekte, die das Turbinenrad behindern.
- 57 Düse vom Staubsaugerrohr abnehmen und darin verwickelte Fäden usw. mit einer Schere durchschneiden, um diese zu entfernen. Düse mit dem Schlauchgriff reinigen.

* Nur bestimmte Modelle.

Svenska

Rengöra slang och munstycke

Dammsugaren mister sin sugförmåga om munstycket, røret, slangen eller filtren blir igentäppta eller om dammbehållaren är full. I så fall ska du dra ut sladden ur vägguttaget och låta dammsugaren svalna i 20–30 minuter. Avlägsna det som sitter i vägen och/eller byt ut filtren, töm dammbehållaren samt starta dammsugaren igen.

Rör och slangar

- 51 Rör och slang rensar du enklast med hjälp av rensband eller liknande.
- 52 Slanghåndtaget kan tas bort från slangen om det behöver rengöras.
- 53 Det kan också gå att ta bort hindret genom att klämma på slangen. Var dock försiktig om det finns risk för att glas eller nålar har fastnat i slangen.

Obs: Skador uppkomna vid rengöring av slangar täcks ej av dammsugarens serviceåtagande.

Rengöring av matt/golvmunstycke

- 54 Kombimunstycket för golv bör rengöras ofta. Tryck in respektive hjulnav och dra bort hjulene. Ta bort dammtussar, hårstrån och annat som kan ha fastnat. Ta loss större föremål genom att ta bort kopplingsrøret från munstycket.

Rengöring av turbomunstycke*

- 55 Ta bort munstycket från dammsugaren och avlägsna trådar som fastnat genom att klippa av dem med en sax. Använd slanghåndtaget för att rengöra munstycket.
- 56 Om turbomunstycket slutar fungera öppnar du rengöringslocket och tar bort eventuella föremål som hindrar turbinen från att rotera fritt.
- 57 Ta bort munstycket från dammsugaren och avlägsna trådar som fastnat genom att klippa av dem med en sax. Använd slanghåndtaget för att rengöra munstycket.

* Endast vissa modeller.

Suomi

Letkun ja suuttimen puhdistus

Imuri lakkaa imemästä, jos suuttimessa, putkessa, letkussa tai suodattimissa on tukkeuma tai pölysaaliö on täyttynyt. Kytke silloin imuri irti sähköverkosta ja anna sen jäähtyä 20–30 minuuttia. Poista tukkeumat, tyhjennä pölysaaliö ja/tai vaihda suodattimet. Käynnistä imuri sitten uudelleen.

Putket ja letkut

- 51 Käytä puhdistusliinaa tai vastaavaa välinettä putkien ja letkun puhdistuksessa.
- 52 Voit tarvittaessa irrottaa imuriletkun kahvan letkusta helpottaaksesi puhdistusta.
- 53 Voit myös yrittää poistaa esteen letkusta puistamalla letkua. Ole kuitenkin varovainen, jos tukkeus saattaa johtua letkun sisällä olevasta laimalesta tai neulasta.

Huomautus: Takuu ei kata letkun vahinkoja, jotka ovat aiheutuneet letkun puhdistuksesta.

Lattiasuuttimen puhdistus

- 54 Puhdista yhdistetty lattiasuutin riittävän usein. Poista pölypallot, karvat ja muut pyöriin takertuneet esineet. Voit poistaa suuret esineet irrottamalla liitosputken suuttimesta.

Turbosuuttimen puhdistus*

- 55 Irrota suutin imurin letkusta ja poista suuttimeen kiertyneet langat ja muut roskat leikkaamalla ne pois saksilla. Puhdistus sujuu parhaiten letkun kahvalla.
- 56 Jos turbosuodatin lakkaa toimimasta, avaa puhdistuskansi ja poista esineet, jotka estävät turbiinia pyörimästä vapaasti.
- 57 Irrota suutin imurin letkusta ja poista suuttimeen kiertyneet langat ja muut roskat leikkaamalla ne pois saksilla. Puhdistus sujuu parhaiten letkun kahvalla.

* Vain tietyt mallit.

Norsk

Rengjøre slangen og munnstykket

Støvsugeren mister sugestykken hvis munnstykket, røret, slangen eller filtrene blir tilstoppet, og når støvbeholderen er full. I slike tilfeller må du trekke støpselet ut av stikkkontakten og la apparatet avkjøles i 20–30 minutter. Fjern tilstoppingen og/eller skift filtre, tøm støvbeholderen, og slå på støvsugeren igjen.

Rør og slangar

- 51 Bruk en renselise eller lignende til å rense rørene og slangen.
- 52 Slangehåndtaket kan demonteres fra slangen ved behov for rengjøring.
- 53 Det kan også være mulig å fjerne blokkeringen i slangen ved å klemme på den. Men vær forsiktig i tilfelle blokkeringen er forårsaket av glass eller nåler som har satt seg fast i slangen.

Merk: Garantien dekker ikke skade på slangen som følge av rengjøring.

Rengjøre gulvmunnstykket

- 54 Rengjør kombimunnstykket regelmessig. Trykk på hvert hjulnav, og dra av hjulene. Fjern støvdatter, hår eller annet som kan ha satt seg fast. Du kan nå større gjenstander ved å fjerne tilkoblingsrøret fra munnstykket.

Rengjøre turbomunnstykket*

- 55 Koble munnstykket fra støvsugerrøret, og fjern tråder osv. som er viklet inn, ved å klippe dem vekk med en saks. Bruk slangehåndtaket til å rengjøre munnstykket.
- 56 Hvis turbomunnstykket slutter å virke, åpner du rengjøringslocket og fjerner det som måtte hindre turbinen i å rotere fritt.
- 57 Koble munnstykket fra støvsugerrøret og fjern sammenfiltrede tråder etc. ved å klippe dem bort med saks. Bruk slangehåndtaket til å rengjøre munnstykket.

* Bare enkelte modeller.

English

Troubleshooting

The vacuum cleaner does not start

- Check that the cable is connected to the mains.
- Check that the plug and cable are not damaged.
- Check for a blown fuse.

The vacuum cleaner loses suction

- Check if the dust container is full. If it is, empty it.
- Check that there are no blockages in the nozzle, tube, hose or filters.

The cleaner stops

- The cleaner might be overheated: disconnect it from the mains; check if the nozzle, tube or hose are blocked. Let the cleaner cool down for 30 minutes before plugging it in again.
- If the cleaner still does not work, contact an authorized AEG-Electrolux service centre.

Water has entered the vacuum cleaner

It will be necessary to replace the motor at an authorized AEG-Electrolux service centre. Damage to the motor caused by the penetration of water is not covered by the warranty.

For any further problems, contact an authorized AEG-Electrolux service centre.

Consumer information and sustainability policy

AEG-Electrolux declines all responsibility for all damages arising from any improper use of the appliance or in cases of tampering with the appliance. For more details on warranty and consumers' contacts see the Warranty Booklet in the packaging. If you have any comments on the cleaner or the Operating Instructions manual please e-mail us at service.kleingeraete@electrolux.de

Sustainability policy

This product is designed with the environment in mind. All plastic parts are marked for recycling purposes.

For details see our website: www.aeg-electrolux.de

The packaging material is chosen to be environmentally friendly and can be recycled.

Deutsch

Fehlersuche

Der Staubsauger lässt sich nicht einschalten

- Prüfen, ob das Netzkabel an die Netzsteckdose angeschlossen ist.
- Prüfen, ob der Stecker und das Kabel nicht beschädigt sind.
- Prüfen, ob eine Sicherung durchgebrannt ist.
- Prüfen, ob Batterieanzeige reagiert (nur bestimmte Modelle).

Der Staubsauger hat nicht die volle Saugkraft

Prüfen, ob der Staubbehälter voll ist. Ist dies der Fall, den Behälter entleeren.

Düse, Rohr, Schlauch und Filter auf Verstopfungen überprüfen.

Der Staubsauger schaltet sich ab

- Der Staubsauger ist möglicherweise überhitzt: Vom Stromnetz trennen; Düse, Rohr oder Schlauch auf Verstopfung prüfen. Vor erneuter Verwendung den Staubsauger 30 Minuten abkühlen lassen.
- Falls der Staubsauger danach immer noch nicht funktioniert, wenden Sie sich an ein autorisiertes AEG-Electrolux Kundendienstzentrum.

Wasser ist in den Staubsauger eingedrungen.

Das Gerät muss in einem autorisierten AEG-Electrolux-Kundendienstzentrum überprüft werden. Schäden am Motor, die durch eingedrungenes Wasser verursacht wurden, werden nicht durch die Garantie abgedeckt.

Verbraucherinformationen und Nachhaltigkeitsgrundsätze

Electrolux übernimmt keine Verantwortung für Schäden, die durch den unsachgemäßen Einsatz des Geräts oder unbefugten Eingriff in den Staubsauger entstehen.

Wenn Sie Fragen oder Hinweise zum Staubsauger oder zur Bedienungsanleitung haben oder aber wenn Sie praktisches Zubehör benötigen, senden Sie uns bitte eine E-Mail an service.kleingeraete@electrolux.de oder rufen Sie uns an, unsere Kontaktdaten entnehmen Sie bitte dem beiliegenden Garantieheft.

Nachhaltigkeitsgrundsätze

Dieses Produkt wurde mit Rücksicht auf die Umwelt hergestellt. Alle Plastikteile sind für Recyclingzwecke markiert. Einzelheiten darüber finden Sie auf unserer Website: www.aeg-electrolux.de

Das Verpackungsmaterial wurde mit Blick auf Umweltfreundlichkeit ausgewählt und kann wiederverwertet werden.

Svenska

Felsökning

Dammsugaren startar inte

- Kontrollera att sladden är ansluten till eluttaget.
- Kontrollera att stickpropp och sladd är oskadade.
- Kontrollera husets elsäkringar.
- Kontrollera om batteriindikatorlampan tänds (endast vissa modeller).

Dammsugaren mister sin sugförmåga

- Kontrollera om dammbehållaren är full. Töm den i så fall.
- Kontrollera om munstycket, röret, slangen eller filtren är igentäppta.

Dammsugaren stannar

- Dammsugaren är för varm: koppla från dammsugaren från eluttaget. Kontrollera om munstycket, röret eller slangen är igensatt. Låt dammsugaren svalna i 30 minuter innan du ansluter den till eluttaget igen.
- Om dammsugaren fortfarande inte fungerar bör du kontakta ett auktoriserat AEG-Electrolux-servicecenter.

Vatten har kommit in i dammsugaren

Motorn måste bytas ut på ett auktoriserat AEG-Electrolux-servicecenter.

Motorskador som orsakats av vatteninträngning täcks inte av dammsugarens garanti.

Om det uppstår andra problem kontaktar du ett auktoriserat AEG-Electrolux-servicecenter.

Konsumentinformation och policy om hållbar utveckling

AEG-Electrolux ansvarar inte för skador som uppstår i samband med olämplig användning eller vårdslös hantering av enheten.

Mer information om garanti och kontaktuppgifter finns i den garantibroschyr som medföljer förpackningen

Om du har några synpunkter på dammsugaren eller den här bruksanvisningen kan du skicka ett e-postmeddelande till oss via adressen service.kleingeraete@electrolux.de

Policy om hållbar utveckling

Produkten är utformad med tanke på miljön. Alla plastdetaljer är märkta för återvinning. Mer information finns på vår webbplats: www.aeg-electrolux.de

Förpackningsmaterialet har valts med tanke på miljön och kan återvinnas.

Suomi

Vianetsintä

Pölynimuri ei käynnisty

- Tarkista, että johto on kytketty pistorasiaan.
- Tarkista, että pistoke ja johto eivät ole vioittuneet.
- Tarkista sulakkeet.

Imuri lakkaa imemästä

- Tarkista, onko pölysäiliö täynnä. Jos se on täynnä, tyhjennä se.
- Tarkista, että suutin, putki, letku tai suodattimet eivät ole tukossa.

Pölynimuri sammuu

- Pölynimuri voi olla ylikuumentunut: irrota virtajohto pistorasiasta ja tarkista, onko suutin, putki tai letku tukossa. Anna pölynimurin jäähtyä 30 minuuttia, ennen kuin kytket virtajohdon pistorasiaan.
- Mikäli pölynimuri ei vielääkään toimi, ota yhteyttä valtuutettuun AEG-Electrolux-huoltoliikkeeseen.

Pölynimuriin on joutunut vettä

Moottori on vaihdettava valtuutetussa AEG-Electrolux-huoltoliikkeessä.

Takuu ei korvaa vahinkoja, jotka aiheutuvat veden joutumisesta moottoriin.

Ota muiden ongelmien kohdalla yhteyttä valtuutettuun AEG-Electrolux-huoltoliikkeeseen.

Kuluttajaneuvonta ja kestävä suunnittelu

AEG-Electrolux kiittää kaikki vastuut vahingoista, jotka ovat aiheutuneet laitteen epäasianmukaisesta käytöstä tai laitteeseen tehdyistä muutoksista. Lisätietoja takuusta ja yhteystiedot löytyvät pakkauksen mukana toimitetusta takuuvihkosesta. Jos sinulla on huomautettavaa pölynimurista tai näistä käyttöohjeista, voit lähettää meille sähköpostia osoitteeseen service.kleingeraete@electrolux.de.

Kestävä suunnittelu

Tuotteen suunnittelussa on otettu ympäristönäkökohdat huomioon. Kaikki muoviosat on merkitty kierrätysmerkillä. Lisätietoja on sivustossamme osoitteessa www.aeg-electrolux.de

Pakkausmateriaalit ovat ympäristöystävällisiä ja ne voidaan kierrättää.

Norsk

Feilsøking

Støvsugeren starter ikke

- Kontroller at støpselet er satt inn i stikkkontakten.
- Kontroller at støpselet og ledningen ikke er skadet.
- Kontroller at ingen sikringer er gått.
- Kontroller om batteriindikatorlampen lyser (bare enkelte modeller).

Støvsugeren mister sugestyrken

- Se etter om støvbeholderen er full. Hvis den er det, tømmer du den.
- Kontroller om munstykket, røret, slangen eller filtren er blokkert.

Støvsugeren stanser

- Støvsugeren kan være overopphetet: Trekk støpselet ut av stikkkontakten. Kontroller om munstykket, røret eller slangen er blokkert. La støvsugeren kjøle seg ned i 30 minutter før du slår den på igjen.
- Hvis støvsugeren fortsatt ikke virker, kontakter du et AEG-Electrolux- autorisert servicecenter.

Det har kommet vann i støvsugeren

Motoren må skiftes ut på et AEG-Electrolux- autorisert servicecenter.

Skade på motoren som er forårsaket av vann, dekkes ikke av garantien.

Hvis du har andre problemer med støvsugeren, kontakter du et AEG-Electrolux- autorisert servicecenter.

Forbrukerinformasjon og miljøretningslinjer

AEG-Electrolux fraskriver seg alt ansvar for skader som oppstår som følge av feil bruk av apparatet eller eksperimentering med apparatet.

Hvis du vil ha mer informasjon om garanti og kontakter for forbrukere, kan du se i garantiheftet som fulgte med i pakken.

Hvis du har kommentarer om støvsugeren eller bruksanvisningen, kan du sende e-post til oss på service.kleingeraete@electrolux.de.

Miljøretningslinjer

Produktet er utviklet med tanke på miljøet. Alle plastdeler er merket som gjenvinnbare. Hvis du vil ha mer informasjon, kan du besøke webområdet vårt: www.aeg-electrolux.de

Emballasjen er miljøvennlig og kan gjenvinnes.

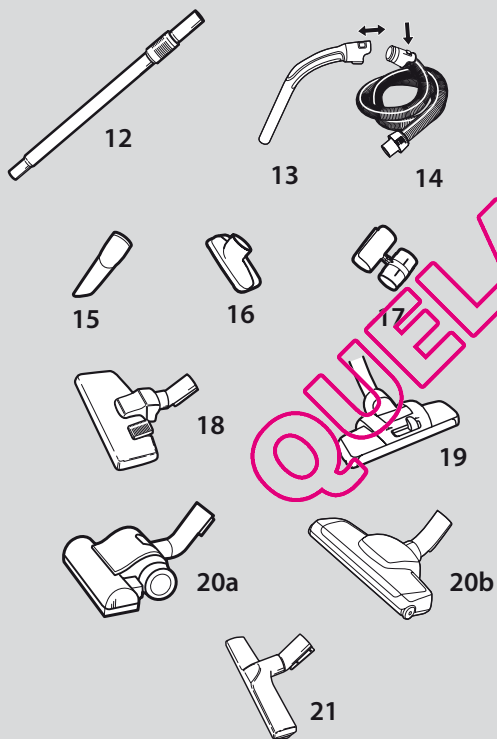
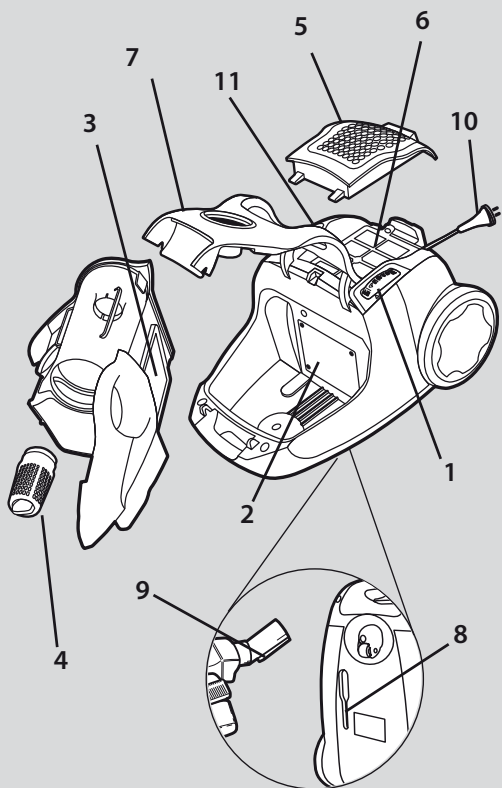

Français

Description de votre SuperCyclone

1. Bouton marche/arrêt et variateur de puissance
2. Filtre moteur
3. Filtre du bac à poussière
4. Filtre conique
5. Couvercle du filtre de sortie d'air
6. Filtre de sortie d'air
7. Capot avant
8. Parking vertical
9. Clip de rangement
10. Cordon d'alimentation
11. Bouton d'enrouleur de câble
12. Tube télescopique
13. Poignée du flexible
14. Flexible
15. Suceur long pour fentes
16. Petit suceur pour canapés, tentures
17. Support pour accessoires
18. Combiné suceur pour sols durs et tapis/moquettes*
19. Suceur Dust magnet pour sols durs et tapis/moquettes*
- 20a/b. Turbobrosse pour tapis et moquettes*
21. Brosse spéciale sols durs/parquets Parketto*

* Suivant les modèles.

Table des matières

Consignes de sécurité	20
Avant de commencer	22
Comment obtenir les meilleurs résultats	24
Vidage et nettoyage du bac à poussière	26
Entretien des filtres	26
Nettoyage du flexible et du suceur	28
Gestion des pannes	30
Informations consommateur et politique de développement durable	30

Español

Descripción del aspirador SuperCyclone

1. Control de encendido
2. Filtro motor
3. Filtro depósito polvo
4. Filtro de cono
5. Tapa filtro salida de aire
6. Filtro salida de aire
7. Tapa frontal
8. Ranura parking
9. Clip parking
10. Cable de alimentación
11. Pedal reoable
12. Tubo telescópico
13. Empuñadura tubo flexible
14. Tubo flexible
15. Cepillo para espacios estrechos
16. Cepillo para tapicerías
17. Porta-accesorios
18. Cepillo combinado suelos*
19. Cepillo magnético*
- 20a/b. Cepillo turbo*
21. Cepillo parketto*

* Sólo algunos modelos.

Índice

Consejos de seguridad	20
Antes de ponerlo en marcha	22
Cómo conseguir los mejores resultados	24
Vaciado y limpieza del depósito de polvo	26
Mantenimiento de los filtros	26
Limpieza del tubo flexible y del cepillo	28
Resolución de problemas	30
Información al usuario y política de sostenibilidad	30

Italiano

Descrizione dell'aspirapolvere SuperCyclone

1. Regolatore di potenza
2. Filtro del motore
3. Filtro del contenitore per la polvere
4. Filtro a cono
5. Coperchio del filtro di scarico
6. Filtro di scarico
7. Coperchio anteriore
8. Alloggiamento fermo di blocco
9. Fermo di blocco
10. Cavo di alimentazione
11. Pedale dell'avvolgicavo
12. Tubo telescopico
13. Impugnatura per flessibile
14. Flessibile
15. Bocchetta per fessure
16. Bocchetta per tappezzeria
17. Supporto per gli accessori
18. Bocchetta per pavimenti combinata*
19. Bocchetta Dust Magnet*
- 20a/b. Bocchetta Turbo*
21. Bocchetta Parketto*

* Solo per alcuni modelli.

Português

Descrição do SuperCyclone

1. Controlo de potência rotativo
2. Filtro do motor
3. Filtro do depósito do pó (no interior do depósito)
4. Filtro do cone
5. Tampa do filtro de exaustão
6. Filtro de exaustão de saída de ar
7. Tampa frontal
8. Encaixe de estacionamento
9. Grampo de estacionamento
10. Cabo
11. Pedal do enrolador do cabo
12. Tubo telescópico
13. Pega da mangueira
14. Mangueira
15. Tubo para frestas e rodapés
16. Bocal para sofás
17. Suporte de acessórios
18. Escova de chão com dupla função*
19. Escova íman do pó*
- 20a/b. Escova turbo*
21. Escova parquet*

* Apenas em alguns modelos.

Nederlands

Beschrijving van de SuperCyclone

1. Zuigkrachtregelaar
2. Motorfilter
3. Filter voor stofreservoir
4. Kegelfilter
5. Klep van uitlaatfilter
6. Uitlaatfilter
7. Voorklep
8. Parkeerstop
9. Parkeerklamp
10. Snoer
11. Pedaal voor oprolmechanisme
12. Telescopische buis
13. Stanggreep
14. Slang
15. Mondstuk voor kieren
16. Mondstuk voor bekleding
17. Accessoirehouder
18. Combinatiemondstuk voor vloeren*
19. Dust Magnet-mondstuk*
- 20a/b. Turbomondstuk*
21. Parketmondstuk*

* Alleen bepaalde modellen.

Sommario

Norme di sicurezza	21
Prima di cominciare	23
Per ottenere i migliori risultati	25
Svuotamento e pulizia del contenitore per la polvere	27
Manutenzione dei filtri	27
Pulizia del flessibile e della bocchetta	29
Ricerca ed eliminazione dei guasti	31
Informazioni per l'utente e politica di sostenibilità	31

Índice

Avisos de segurança	21
Antes de começar	23
Obter os melhores resultados	25
Esvaziamento e limpeza do depósito do pó	27
Manutenção dos filtros	27
Limpeza da mangueira e do bocal	29
Resolução de problemas	31
Informação ao consumidor e política de sustentabilidade	31

Inhoud

Veiligheidsadvies	21
Voordat u begint	23
Voor het beste resultaat	25
Het stofreservoir leegmaken en reinigen	27
De filters onderhouden	27
De slang en het mondstuk reinigen	28
Problemen oplossen	31
Klantinformatie en milieubeleid	31

Français

Précautions de sécurité et avertissement

Cet appareil n'est pas destiné à être utilisé par des personnes (y compris des enfants) dont les capacités physiques, sensorielles ou mentales sont diminuées, ou qui ne disposent pas des connaissances ou de l'expérience nécessaires, à moins qu'elles n'aient été formées ou encadrées pour l'utilisation de cet appareil par une personne responsable de leur sécurité.

Les enfants doivent être surveillés, pour éviter qu'ils ne jouent avec cet appareil.

Toujours débrancher la fiche de la prise avant toute opération de nettoyage ou d'entretien de votre aspirateur.

Ne jamais utiliser l'aspirateur sans filtres.

Attention

Cet appareil comporte des connexions électriques :

- Ne jamais aspirer de liquide.
- Pour nettoyer l'appareil, ne le plonger dans aucun liquide.
- Le flexible doit être régulièrement vérifié et ne doit pas être utilisé s'il est endommagé.

Les éléments susmentionnés peuvent provoquer de graves dommages au moteur. La garantie ne prend pas en charge ce type de dommage.

Ne jamais utiliser l'aspirateur :

- À proximité de gaz inflammables, etc.
- Sur des objets pointus
- Sur des cendres chaudes ou refroidies, des mégots de cigarettes incandescentes, etc.
- Sur des particules de poussière très fines issues entre autres du plâtre, du béton ou de la farine.
- Les produits en bombe aérosol peuvent être inflammables. Ne pas vaporiser de tels produits à proximité ou sur l'aspirateur.

Les éléments susmentionnés peuvent provoquer de graves dommages. La garantie ne prend pas en charge ce type de dommage.

Précautions d'emploi du cordon d'alimentation

- Vérifier régulièrement que la prise et le cordon ne sont pas endommagés. Ne jamais utiliser l'aspirateur si le cordon est endommagé.
- Si le cordon d'alimentation est endommagé, il peut uniquement être remplacé dans un Centre Service Agréé AEG-Electrolux, afin d'éviter tout danger. Les dommages portés au cordon de l'aspirateur ne sont pas couverts par la garantie.
- Ne jamais tirer ni soulever l'aspirateur par le cordon.

Toutes les révisions et réparations doivent être effectuées dans un Centre Service Agréé AEG-Electrolux. Ranger l'aspirateur dans un endroit sec.

Español

Requisitos y advertencias de seguridad

Este electrodoméstico no está indicado para que lo utilicen personas (incluidos niños) con discapacidades físicas, sensoriales o mentales o falta de experiencia y conocimientos, a menos que, para su seguridad, lo hagan bajo la supervisión o siguiendo las instrucciones de una persona responsable.

Se deberá controlar que los niños no jueguen con este electrodoméstico.

Desconecte siempre el enchufe de la red eléctrica, antes de limpiarlo o hacer cualquier labor de mantenimiento en el aparato.

No utilice nunca el aspirador sin sus filtros.

Precaución

Este aparato contiene conexiones eléctricas:

- Nunca aspire líquidos.
- Para limpiarlo, no sumerja el aparato en líquido alguno.
- Debe comprobarse periódicamente el tubo flexible y no utilizarlo si está deteriorado.

Lo arriba mencionado podrían ocasionar graves daños en el motor, que no está cubierto por la garantía.

No utilice nunca el aspirador

- Cerca de gases inflamables, etc.
- Con objetos punzantes.
- Con cenizas candentes o frías, colillas de cigarro encendidas, etc.
- Con polvo fino, por ejemplo yeso, cemento o harina.

Precauciones con el cable de alimentación

- Compruebe periódicamente que el enchufe y los cables no están dañados. No utilice nunca el aspirador si el cable no está en perfectas condiciones.
- Si el cable está dañado, solamente debe de ser sustituido por un centro técnico de AEG-Electrolux, para evitar riesgos. La garantía no cubre los daños ocasionados al cable del aparato.
- No utilice el cable para tirar del aspirador o levantarlo.

Todos los servicios y reparaciones deberán ser efectuados por un centro técnico autorizado de AEG-Electrolux. Guarde el aspirador en un lugar seco.

Italiano

Requisiti e avvertenze per la sicurezza

L'apparecchio non è destinato ad essere utilizzato da persone, compresi i bambini, con ridotte capacità fisiche, mentali o sensoriali o con esperienza e/o competenze insufficienti, a meno che non siano sotto la supervisione di una persona responsabile della loro sicurezza o non vengano da essa istruite sull'utilizzo dell'apparecchio.

Sorvegliare i bambini per evitare che giochino con l'apparecchio.

Prima di effettuare la pulizia o la manutenzione dell'apparecchio, scollegare la spina dall'alimentazione elettrica.

Non utilizzare mai l'aspirapolvere senza filtri.

Avvertenza

L'apparecchio contiene collegamenti elettrici:

- Non aspirare mai liquidi
- Non immergere l'apparecchio in detergenti liquidi
- Controllare regolarmente lo stato del flessibile e non utilizzarlo se danneggiato.

I casi sopraccitati possono causare seri danni al motore e non sono coperti da garanzia.

Non utilizzare mai l'aspirapolvere

- In prossimità di gas infiammabili ecc.
- Su oggetti appuntiti
- Su cenere calda o fredda, mozziconi di sigaretta accesi, ecc.
- Su polvere fine, ad esempio intonaco, calcestruzzo, farina.

Precauzioni per il cavo elettrico

- Controllare regolarmente che la spina e il cavo non siano danneggiati. Non utilizzare l'aspirapolvere se il cavo è danneggiato.
- Se il cavo di alimentazione è danneggiato, deve essere sostituito da un centro di assistenza AEG-Electrolux autorizzato per evitare eventuali pericoli. Gli eventuali danni al cavo dell'aspirapolvere non sono coperti dalla garanzia.
- Non utilizzare mai il cavo per tirare o sollevare l'aspirapolvere.

Qualsiasi intervento di manutenzione e riparazione deve essere eseguito presso un centro di assistenza autorizzato AEG-Electrolux. Riporre l'aspirapolvere in un luogo asciutto.

Português

Avisos e requisitos de segurança

Este aparelho não se destina a ser utilizado por pessoas (incluindo crianças) com deficiências físicas, sensitivas ou mentais ou com falta de experiência e conhecimentos, a menos que sejam supervisionadas ou instruídas no que se refere à utilização do aparelho por uma pessoa responsável pela sua segurança.

As crianças deverão ser supervisionadas de modo a garantir que não brincam com o aparelho.

Retire sempre a ficha da corrente antes de limpar ou tratar da manutenção do aparelho. Nunca utilize o aspirador sem filtros.

Atenção

Este aparelho contém ligações eléctricas:

- Não aspire líquidos
- Não o mergulhe em líquidos para limpar
- A mangueira deve ser verificada regularmente e não deverá ser utilizada se estiver danificada.

Os procedimentos acima descritos podem causar sérios danos ao motor, não cobertos pela garantia.

Nunca utilize o aspirador

- Perto de gases inflamáveis, etc.
- Em objectos aguçados
- Em cinzas quentes, pontas de cigarros acesas, etc.
- Em pó fino, como por exemplo, gesso, cimento, farinha.

Precauções a ter com o cabo

- Verifique regularmente se a ficha e o cabo não estão danificados. Nunca utilize o aspirador se o cabo estiver danificado.
- Se o cabo de alimentação estiver danificado, só deverá ser substituído por um centro de assistência AEG-Electrolux autorizado, de modo a evitar quaisquer perigos. A garantia não cobre os danos provocados ao cabo do aspirador.
- Nunca puxe nem levante o aspirador pelo cabo.

Toda a assistência e reparações devem ser efectuadas por um centro de assistência AEG-Electrolux autorizado. Mantenha o aspirador num local seco.

Nederlands

Veiligheidsvereiste en waarschuwing

Dit apparaat mag niet worden gebruikt door personen (met inbegrip van kinderen) met beperkte lichamelijke, zintuiglijke of geestelijke vermogens, of personen zonder ervaring of kennis, tenzij zij worden begeleid bij of zijn geïnstrueerd over het gebruik van het apparaat door iemand die de verantwoordelijkheid draagt voor hun veiligheid.

Let op dat kinderen niet met het apparaat spelen.

Trek altijd de stekker uit het stopcontact voordat u het apparaat gaat reinigen of onderhouden. Gebruik de stofzuiger nooit zonder filters.

Waarschuwing

Dit apparaat bevat elektrische verbindingen.

- Zuig nooit vloeistoffen op.
- Dompel het apparaat nooit in water om het schoon te maken.
- Controleer de slang regelmatig en gebruik deze niet als u beschadigingen opmerkt.

Bovengenoemde zaken kunnen schade aan de motor veroorzaken. Dergelijke schade valt niet onder de garantie.

Gebruik de stofzuiger nooit in deze situaties

- In de buurt van ontvlambare gassen, enz.
- Bij scherpe voorwerpen.
- Voor hete of koude as, brandende sigarettenpeuken, enz.
- Voor fijn stof van bijvoorbeeld gips, beton of bloem.

Voorzorgsmaatregelen betreffende het elektrische snoer

- Controleer regelmatig of de stekker en het snoer niet beschadigd zijn. Gebruik de stofzuiger nooit als het snoer beschadigd is.
- Als het snoer is beschadigd, mag dit alleen bij een erkend AEG-Electrolux Service Centre worden vervangen om risico te vermijden. Schade aan het snoer van de stofzuiger valt niet onder de garantie.
- Nooit door middel van het snoer de stofzuiger naar u toe trekken of optillen.

Alle servicebeurten en reparaties moeten uitgevoerd worden door een erkend AEG-Electrolux Service Centre. Bewaar de stofzuiger op een droge plaats.

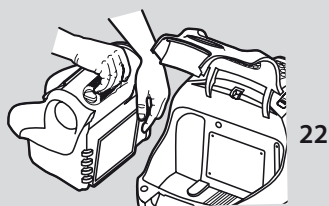

22



23



24

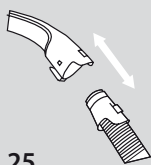

25

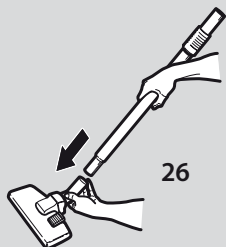

26

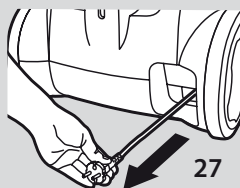

27

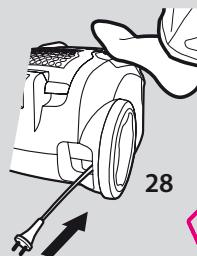

28

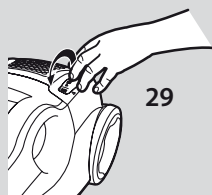

29

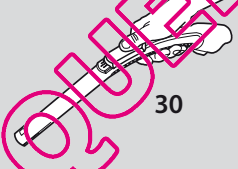

30

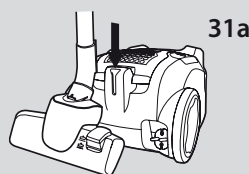

31a

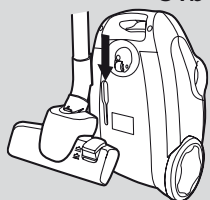

31b

Français

Avant de commencer

- 22 Ouvrir le couvercle avant de l'appareil et vérifier que le filtre moteur et le filtre du bac à poussière sont bien en place (voir aussi Nettoyer/remplacer les filtres).
- 23 Enlever la grille de sortie d'air et vérifier que le filtre est bien en place.
- 24 Insérer le flexible jusqu'à ce que les cliquets s'enclenchent (appuyer sur les cliquets vers l'intérieur pour dégager le flexible).
- 25 Introduire le flexible dans la poignée du flexible jusqu'à ce que les cliquets s'enclenchent (appuyer sur les cliquets pour dégager le flexible).
- 26 Raccorder le tube télescopique* à la poignée du flexible et au suceur en les poussant et en les tournant. (Tourner et tirer en sens inverse pour les débloquer.) (Certains modèles sont pourvus d'un bouton de verrouillage qu'il faut enfoncer pour séparer le flexible du tube télescopique).
- 27 Dérouler sur le cordon d'alimentation et le brancher sur le secteur.
- 28 Pour enrouler le câble, appuyer sur la pédale de l'enrouleur de câble. Le câble s'enroule alors automatiquement.
- 29 Mettre en marche l'aspirateur en faisant glisser le réglage de puissance dans le sens "Max". Augmenter la puissance d'aspiration en faisant glisser le réglage jusqu'à la position "Max". Arrêter l'aspirateur en faisant glisser le réglage dans le sens contraire jusqu'à la position "Arrêt".

Afin d'obtenir un effet cyclonique optimal, le réglage de puissance doit toujours être sur la position "Max".

- 30 La puissance d'aspiration est également réglable à l'aide du réglage de débit d'air se trouvant sur la poignée du flexible.

Position «parking» idéale pour les pauses (31a) et pour le rangement (31b).

* Suivant les modèles.

Español

Introducción

- 22 Abra la tapa frontal del aparato y compruebe que el filtro del motor y el filtro del depósito de polvo están bien colocados. (Consulte también Mantenimiento de filtros).
- 23 Abra la tapa posterior del aparato y compruebe que el filtro de salida de aire está bien colocado.
- 24 Introduzca el tubo flexible hasta que los enganches hagan un clic al encajarse (presione sobre los enganches para soltar el tubo).
- 25 Introduzca el tubo flexible en su empuñadura, hasta que el enganche suene al encajarse (presione sobre el enganche para soltar el tubo flexible).
- 26 Fije el tubo telescópico* a la empuñadura del tubo flexible y al cepillo, presionando y girando hasta que se encajen. (Gire de nuevo y tire de ellos para desmontarlos.) (algunos modelos tienen un botón de bloqueo que debe presionarse para separar el tubo flexible del telescópico).
- 27 Desenrolle el cable de alimentación y conéctelo a la toma de corriente.
- 28 Para enrollar el cable, presione el pedal recogecables.
- 29 Ponga en marcha el aspirador girando el control de potencia en dirección a la posición "Máx". Aumente el poder de succión girando un poco más el mando hacia la posición "Máx". Pare el aspirador girando el mando en la dirección contraria, hacia la posición "Off".

Para poder lograr un efecto ciclón óptimo en el aspirador, la potencia deberá estar regulada siempre en la posición "Máx".

- 30 También se puede ajustar la potencia de succión con el control remoto que hay en la empuñadura.

Posición ideal cuando se hace una pausa en la limpieza (31a) y cuando se guarda el aparato (31b).

* Sólo algunos modelos.

Italiano

Prima di iniziare

- 22 Aprire il coperchio anteriore della macchina e assicurarsi che il filtro del motore e il filtro del contenitore della polvere siano posizionati correttamente (vedere inoltre Pulizia/sostituzione dei filtri).
- 23 Aprire il coperchio posteriore della macchina e assicurarsi che il filtro in uscita sia posizionato correttamente.
- 24 Inserire il flessibile finché il fermo non si blocca con uno scatto (premere il fermo per rilasciare il flessibile).
- 25 Inserire il flessibile nell'impugnatura finché il fermo non si blocca con uno scatto (premere il fermo per rilasciare il flessibile).
- 26 Fissare il tubo telescopico* all'impugnatura del flessibile e alla bocchetta spingendo e ruotando contemporaneamente (girare e tirare per staccarlo). (Alcuni modelli sono dotati di pulsante di bloccaggio da premere prima di poter separare il flessibile e il tubo telescopico.)
- 27 Svolgere il cavo di alimentazione e collegarlo alla presa di rete.
- 28 Per riavvolgere il cavo, premere il pedale del riavvolgicavo. Il cavo verrà riavvolto.
- 29 Avviare l'aspirapolvere spostando il regolatore di potenza in direzione della posizione "Max". Aumentare la potenza di aspirazione portando il regolatore verso la posizione "Max". Arrestare l'aspirapolvere portando il regolatore in posizione "Off".

Al fine di ottenere un effetto "ciclone" ottimale nell'aspirapolvere, la potenza dovrebbe sempre essere regolata sulla posizione "Max".

- 30 È possibile regolare la potenza di aspirazione anche tramite il comando di aspirazione sull'impugnatura.

Posizione di parcheggio ideale per la pausa (31a) e per riporre l'aspirapolvere (31b).

* Solo per alcuni modelli.

Português

Antes de começar

- 22 Abra a tampa frontal do aparelho e verifique se o filtro do motor e o filtro do depósito do pó estão correctamente colocados. (Consulte também Limpeza/substituição dos filtros.)
 - 23 Abra a grelha traseira do aparelho e verifique se o filtro de exaustão de saída de ar está correctamente colocado.
 - 24 Insira a mangueira até o engate fazer clique ao prender (prima o engate para libertar a mangueira).
 - 25 Introduza a mangueira na pega da mangueira até o engate fazer clique ao prender (prima o engate para libertar a mangueira).
 - 26 Prenda o tubo telescópico* à pega e ao bocal da mangueira empurrando e rodando o mesmo. (Rode e separe para desmontar.) (alguns modelos possuem um botão de bloqueio que tem de ser premido, antes da mangueira e do tubo telescópico poderem ser separados.)
 - 27 Estique o cabo e ligue-o à corrente.
 - 28 Para enrolar o cabo, prima o pedal do enrolador do cabo. O cabo será então enrolado.
 - 29 Ligue o aspirador empurrando o controlo de potência na direcção de "Max". Aumente o poder de sucção fazendo deslizar o controlo para a posição "Max". Desligue o aspirador empurrando-o na posição "Off" na direcção oposta.
- Para conseguir obter um efeito de ciclone óptimo no aspirador, a regulação de potência deve estar na posição "Max".*
- 30 O poder de sucção também pode ser ajustado utilizando o controlo manual do poder de sucção na pega da mangueira.
- Posição de estacionamento horizontal (ideal para pausas) (31a) e estacionamento vertical (arrumação) (31b).

* Apenas em alguns modelos.

Nederlands

Voordat u begint

- 22 Open de voorkant van het apparaat en controleer of het motorfilter en het filter van het stofreservoir in de stofzuiger zijn geplaatst. (Zie ook Filters reinigen/vervangen.)
 - 23 Open de achterkant van het apparaat en controleer of het uitlaatfilter in de stofzuiger is geplaatst.
 - 24 Schuif de slang in het apparaat totdat deze in de vergrendelingen klikt (druk op de vergrendelingen om de slang los te maken).
 - 25 Schuif de slang in de slanggreep totdat deze in de vergrendelingen klikt (druk op de vergrendelingen om de slang los te maken).
 - 26 Bevestig de telescopische zuigbuis* aan de slanggreep en het mondstuk door deze op elkaar te drukken en te draaien. (Draai en trek om de delen uit elkaar te halen.) (Sommige modellen hebben een vergrendelknop die moet worden ingedrukt om de slang en de telescopische buis uit elkaar te halen.)
 - 27 Trek het snoer uit de stofzuiger en steek de stekker in het stopcontact.
 - 28 Druk op het voetpedaal van het oprolmechanisme om het snoer weer op te rollen. Het snoer wordt vervolgens automatisch opgerold.
 - 29 Zet de stofzuiger aan door de schuifregelaar op Max te zetten. U kunt de zuigkracht vergroten door de regelaar door te schuiven naar Max. Zet de stofzuiger uit door de regelaar in tegengestelde richting naar Off te schuiven.
- Voor een optimaal cycloneffect in de stofzuiger moet de zuigkrachtregelaar altijd op Max staan.*
- 30 U kunt de zuigkracht ook instellen met de regelaar op de slanggreep.
- De ideale parkeerstand als u het stofzuigen tijdelijk onderbreekt (31a) of de stofzuiger opbergt (31b).

* Alleen bepaalde modellen.



Français

Español

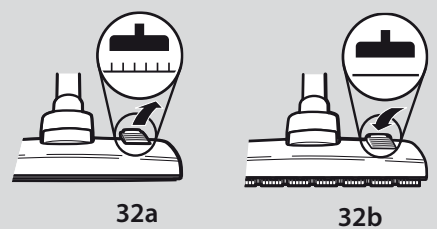

32a

32b

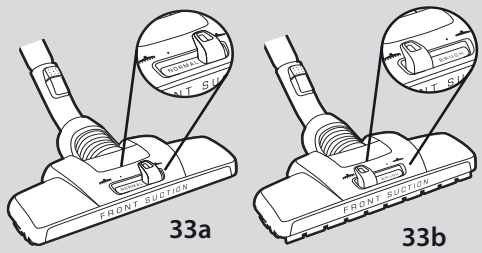

33a

33b

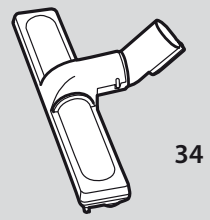

34

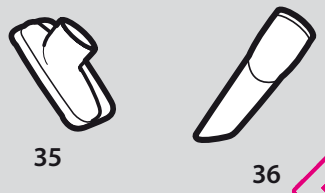

35

36

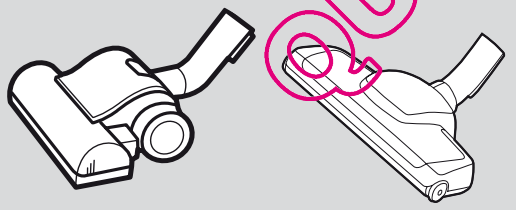

37a

37b

Comment obtenir les meilleurs résultats

Utiliser les suceurs de la manière suivante :

Sols durs et tapis :

Pour **les tapis**, utiliser le combiné suceur pour sols* avec le levier en position (32a)

Pour **les sols durs**, utiliser le combiné suceur pour sols avec le levier en position (32b). Afin de ne pas rayer le sol, bien vérifier que les brosses du suceur sont abaissées.

Pour les petits tapis, il est préférable de réduire la puissance d'aspiration.

Avec le **suceur Dust Magnet***, il n'est normalement pas nécessaire de changer de mode (33a). Il peut être utilisé brosse relevée sur toutes les surfaces avec un confort maximum, tout en conservant une aspiration excellente. Le réglage de la brosse (33b) permet un résultat optimal sur les sols durs, difficiles à nettoyer. Il permet également de donner un effet « brosse » aux tapis.

Sols durs : Utiliser la brosse spécial sols durs /parquets* (34).

Mobilier recouvert de tissu et tissus : Utiliser le petit suceur* (35) pour les canapés, les rideaux, les tissus légers, etc. Si nécessaire, réduire la puissance d'aspiration.

Endroits difficiles d'accès (plinthes, coins... etc) . : Utiliser le suceur long (36).

Utiliser la turbobrosse*

37a/b Idéal pour aspirer les moutons et les poils d'animaux tenaces sur les tapis et les moquettes.

Remarque : Ne pas utiliser la turbobrosse sur les tapis en peau ou les franges de tapis. Pour éviter d'abîmer le tapis, ne pas garder la turbobrosse immobile pendant qu'elle tourne. Ne pas passer la turbobrosse sur les câbles électriques et veiller à arrêter l'aspirateur immédiatement après utilisation.

* Suivant les modèles.

Cómo obtener los mejores resultados

Utilice los cepillos tal y como se describe a continuación:

Suelos duros y alfombras:

Para **alfombras** utilice el cepillo combinado para suelos*, con la palanca en la posición indicada (32a)

Para **suelos duros** utilice el cepillo combinado para suelos, con la palanca en la posición indicada (32b) Compruebe que el pelo del cepillo esté bajado, para no rayar el suelo.

Reduzca la potencia de succión si va a aspirar alfombras pequeñas.

Con el cepillo magnético*, normalmente no es necesario cambiar la posición de la tecla (33a). Se puede utilizar sobre cualquier tipo de superficie con la máxima comodidad para eliminar el polvo con un óptimo resultado. El cepillo debe utilizarse en la posición indicada (33b) para conseguir una eliminación óptima del polvo en suelos duros difíciles, o para lograr un efecto de peinado en alfombras.

Suelos de madera: Utilice el cepillo para parquet* (34).

Muebles tapizados y tejidos: Utilice el cepillo para tapicerías* (35) para sofás, cortinas, tejidos ligeros, etc. Reduzca la potencia de aspiración si fuera necesario.

Grietas, esquinas, etc.: Utilice el cepillo para espacios estrechos* (36).

Utilización del cepillo turbo*

37a/b Ideal para alfombras y moqueta, para eliminar pelusas y pelos difíciles de aspirar.

Nota: No utilice el cepillo turbo sobre alfombras de piel ni sobre los flecos de las alfombras. Para evitar que se deteriore la alfombra, no mantenga fijo el cepillo mientras está girando. No pase el cepillo sobre cables de alimentación eléctrica y asegúrese de que apaga el aspirador inmediatamente después del usarlo.

*Sólo algunos modelos.



Italiano

Per ottenere i migliori risultati

Utilizzare le bocchette come segue:

Tappeti e pavimenti:

Per i **tappeti** utilizzare la bocchetta per pavimenti combinata* con la leva in posizione (32a).

Per i **pavimenti** utilizzare la bocchetta per pavimenti combinata con la leva in posizione (32b). Verificare che le spazzole sulla bocchetta siano abbassate per evitare di graffiare la superficie dei pavimenti.

Per i tappeti piccoli, ridurre la potenza di aspirazione.

Con la bocchetta del **Dust Magnet*** non è di solito necessario cambiare posizione (33a). Può essere utilizzato con le setole sollevate su tutte le superfici con risultati eccellenti. L'impostazione spazzola (33b) consente di ottenere risultati ottimali nella rimozione della polvere sui pavimenti con fughe larghe o un effetto pettinato sui tappeti.

Pavimenti in legno: Utilizzare la spazzola parquet* (34).

Mobili imbottiti e tessuti: Utilizzare la bocchetta per imbottiti* (35) per divani, tendaggi, tessuti leggeri, ecc. Se necessario, ridurre la potenza di aspirazione.

Fessure, angoli, ecc.: Utilizzare la bocchetta per fessure* (36).

Uso della Turbospazzola*

37a/b Ideale per tappeti e moquette per rimuovere lanugine e peli di animali.

Nota: Non utilizzare la Turbospazzola su pelle di animale o tappeti con frange. Per evitare di danneggiare il tappeto, non tenere ferma la bocchetta mentre la spazzola ruota. Non passare la bocchetta su cavi elettrici e assicurarsi di spegnere l'aspirapolvere immediatamente dopo l'uso.

Português

Obter os melhores resultados

Use as escovas e acessórios como se segue:

Tapetes e pavimentos:

Para **tapetes** utilize a escova de chão com dupla função* com a alavanca na posição (32a)

Para **Pavimentos**, utilize a escova de chão com dupla função com a alavanca na posição (32b). Certifique-se de que as cerdas da escova estão voltadas para baixo para evitar arranhar a superfície do chão. Reduza a potência de sucção para tapetes pequenos.

Com a Escova **Íman do pó*** não existe normalmente a necessidade de fazer ajustes e alterar a função. Na função NORMAL (33a) com cerdas para cima aspira em todas as superfícies para obter o máximo de comodidade com excelentes resultados de remoção de pó. A função BRUSH (33b) deve ser utilizada para obter uma remoção de pó otimizada, até mesmo nas fendas dos soalhos, ou para refrescar e pentear tapetes e alcatifas.

Pisos de madeira: Utilize a escova parquet* (34).

Mobiliário estofado e tecidos estofado. Utilize o bocal para sofás* (35) para estofos, cortinas, tecidos leves etc. Reduza o poder de sucção se necessário.

Fendas, cantos, etc.: Utilize o tubo para frestas e rodapés* (36).

Utilização da escova turbo*

37a/b Ideal para remover algodão, linhas difíceis e pelos de animais em tapetes e alcatifas.

Nota: Não utilize a escova turbo em tapetes de pele ou nas franjas dos tapetes. Para evitar danificar o tapete, não mantenha o bocal da escova parado enquanto a escova está a rodar. Não passe a escova por cima dos cabos eléctricos e certifique-se de que desliga o aspirador imediatamente depois de o utilizar.

Nederlands

Voor het beste resultaat

Gebruik de mondstukken als volgt:

Tapijt en harde vloeren:

Gebruik voor **tapijt** het combinatiemondstuk* met de handgreep in positie (32a)

Gebruik voor **harde vloeren** het combinatiemondstuk met de handgreep in positie (32b). Zorg ervoor dat de borstels uit het mondstuk steken, zodat er geen krasen op de vloer komen. Verminder de zuigkracht voor kleine tapijten.

Met het **Dust Magnet***-mondstuk hoeft u over het algemeen niet van modus te wisselen (33a). Het kan met de borstel omhoog op alle oppervlakken worden gebruikt voor maximaal gebruiksgemak terwijl tegelijkertijd nog steeds de beste resultaten worden behaald. Gebruik de borstelstand (33b) voor een optimaal resultaat op moeilijke, harde vloeren, of voor een kameffect op tapijten.

Houten vloeren: Gebruik het mondstuk voor parket* (34).

Gestoffeerde meubels en stoffen: Gebruik het mondstuk voor bekleding* (35) voor banken, gordijnen, lichtgewicht stoffen, enz. Verminder zo nodig de zuigkracht.

Kieren, hoeken, enz.: Gebruik het mondstuk voor kieren* (36).

Het gebruik van het turbomondstuk*

37a/b Ideaal voor tapijten en kamerbrede vloerbedekking om hardnekkige pluizen en dierenharen op te zuigen.

Opmerking: gebruik het turbomondstuk niet op dierenhuiden of franjes van tapijten. Zorg ervoor dat u het tapijt niet beschadigt door het mondstuk op één plaats te zetten terwijl de borstel ronddraait. Beweeg het mondstuk niet over elektrische snoeren en schakel de stofzuiger na gebruik onmiddellijk uit.

* Solo per alcuni modelli.

* Apenas em alguns modelos.

* Alleen bepaalde modellen.

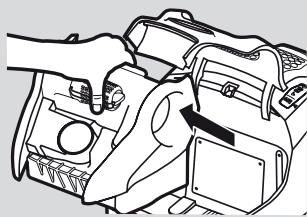

38

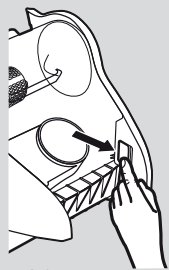

39

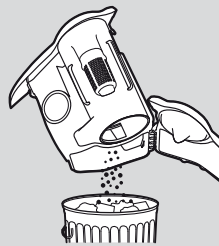

40

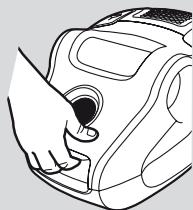

41

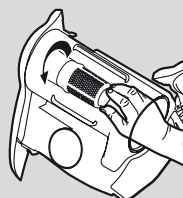

42

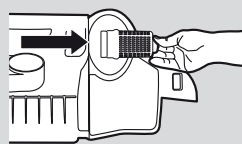

43

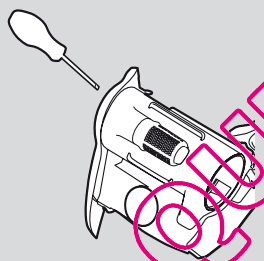

44

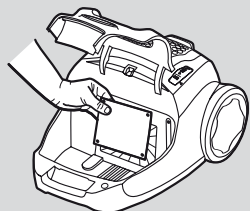

45

Français

Vidage et nettoyage du bac à poussière

Attention ! Ne pas attendre que l'indicateur MAX indique que le bac à poussière est plein pour le vider.

Ne jamais dépasser la limite de remplissage du bac à poussière.

Vidage du bac à poussière

38 Ouvrir le couvercle avant et sortir le bac à poussière.

39 Pour ouvrir le couvercle du bac à poussière, faire glisser le bouton vers la droite.

40 Vider le bac dans une poubelle.
Refermer le couvercle jusqu'à entendre un clic.

41 Ajuster le bac à poussière dans l'aspirateur puis fermer le couvercle avant.

Nettoyage du filtre conique du compartiment cyclonique

42 Si le filtre conique est encrassé, le sortir du compartiment cyclonique en le faisant tourner puis en le tirant vers l'extérieur (43).

Rincer le filtre à l'eau, puis le sécher complètement.

Le replacer dans le cyclone.

44 *Remarque : N'ouvrir le côté gauche du bac à poussière que lorsque de la poussière ou des fibres sont coincées.*

Entretien des filtres

Filtre moteur (Réf. EF95) :

Le filtre moteur doit être remplacé lorsqu'il est sale. Ne jamais utiliser l'aspirateur sans filtres.

45 Pour retirer le filtre moteur, ouvrir le couvercle avant, sortir le bac à poussière puis retirer le filtre moteur

** Suivant les modèles.*

Español

Vaciado y limpieza del depósito de polvo

Advertencia: El depósito de polvo debe vaciarse, como muy tarde, cuando esté lleno hasta la marca indicadora MAX del depósito.

Este depósito nunca debe llenarse en exceso.

Limpieza del recipiente para el polvo

38 Abra la tapa frontal y saque el depósito de polvo.

39 Abra la tapa del depósito deslizando el botón de apertura de la derecha.

40 Vacíe el depósito en un cubo de basura.
Cierre la tapa de forma que encaje en su sitio.

41 Vuelva a colocar el depósito en la aspiradora y cierre la tapa frontal.

Limpieza del filtro de cono de la unidad ciclónica

42 Si el filtro de cono se ensucia, sáquelo de la unidad ciclónica girándolo y tirando de él hacia afuera (43).

Lave el filtro con agua y séquelo bien.

Vuelva a colocarlo en la unidad ciclónica.

44 *Nota: abra el lado izquierdo del depósito de polvo únicamente cuando haya un atasco de fibras o polvo..*

Mantenimiento de los filtros

Filtro de motor (Ref. nº EF95):

El filtro del motor debe sustituirse cuando se observe que está sucio. No utilizar nunca el aspirador sin los filtros.

45 Para quitar el filtro del motor, abra la tapa frontal y saque el depósito de polvo, a continuación extraiga el filtro del motor.

Italiano

Svuotamento e pulizia del contenitore per la polvere

Attenzione: il contenitore per la polvere deve essere svuotato al più tardi quando risulta pieno fino al relativo contrassegno di indicazione MAX.

Il contenitore per la polvere non deve mai essere riempito oltre la sua capienza massima.

Svuotamento del contenitore per la polvere

- 38 Aprire il coperchio anteriore ed estrarre il contenitore per la polvere.
- 39 Per aprire il coperchio del contenitore per la polvere, far scivolare il pulsante di apertura verso destra.
- 40 Svuotare il contenuto nel cestino della spazzatura. Chiudere il coperchio finché non si blocca con uno scatto.
- 41 Reinserrare il contenitore per la polvere per alloggiarlo correttamente nell'aspirapolvere, quindi chiudere il coperchio anteriore.

Pulizia del filtro a cono dell'unità ciclonica

- 42 Se il filtro a cono si sporca, rimuoverlo dall'unità ciclonica ruotandolo e tirandolo verso l'esterno (43).

Sciacquare il filtro a cono sotto l'acqua e asciugarlo bene.

Reinserrarlo nell'unità ciclonica.
- 44 *Nota: aprire il lato sinistro del contenitore per la polvere solo se polvere o fibre rimangono bloccate.*

Manutenzione dei filtri

Filtro del motore (codice EF95):

Il filtro del motore deve essere sostituito quando è visibilmente sporco. Non utilizzare mai l'aspirapolvere senza filtri.

- 45 Per rimuovere il filtro del motore, aprire il coperchio anteriore ed estrarre il contenitore per la polvere, quindi estrarre il filtro.

Português

Esvaziamento e limpeza do depósito do pó

Aviso! O depósito do pó tem de ser esvaziado, no máximo, quando está cheio até à marca MAX no compartimento de pó.

A capacidade do depósito do pó não deve ser excedida.

Esvaziar o depósito do pó

- 38 Abra a tampa frontal e retire o depósito do pó.
- 39 Abra a tampa do depósito do pó carregando no botão de abertura à direita.
- 40 Esvazie o conteúdo num caixote de lixo. Feche a tampa até esta encaixar.
- 41 Volte a colocar o depósito do pó no aspirador e, em seguida, feche a tampa frontal.

Limpeza do filtro do cone do cyclone

- 42 Se o filtro do cone ficar sujo, remova o filtro da unidade cyclone rodando-o e retirando-o do seu local (43).

Lave o filtro do cone com água e seque-o cuidadosamente.

Volte a insari-lo na unidade cyclone.
- 44 *Nota: abra o lado esquerdo do depósito do pó apenas quando notar que há pó ou fibras presas.*

Manutenção dos filtros

Filtro do motor (ref. nº. EF95):

O filtro do motor necessita de ser substituído quando estiver visivelmente sujo. Nunca utilize o aspirador sem filtros.

- 45 Para remover o filtro do motor, abra a tampa frontal da máquina e levante o depósito do pó. Em seguida, retire o filtro do motor

Nederlands

Het stofreservoir leegmaken en reinigen

Waarschuwing! Het stofreservoir moet in elk geval worden leeggemaakt wanneer het tot aan de MAX-aanduiding gevuld is.

Het stofreservoir mag nooit overvol raken.

Het stofreservoir leegmaken

- 38 Open de voorklep en verwijder het stofreservoir.
- 39 Open de klep van het stofreservoir door de opening aan de rechterkant in de juiste positie te schuiven.
- 40 Leeg het reservoir in een afvalbak. Sluit de klep totdat deze vastklikt.
- 41 Plaats het stofreservoir terug in de stofzuiger en sluit de voorklep.

De kegelfilter van de cycloonstofzuiger reinigen

- 42 Als de kegelfilter vuil is, verwijdert u deze uit de cycloonstofzuiger door de filter te draaien en naar buiten te trekken (43).

Spoel de kegelfilter af met water en droog deze goed af.

Plaats de filter weer in de cycloonstofzuiger.
- 44 *Opmerking: open de linkerkant van het stofreservoir alleen wanneer er vezels of stof vast komen te zitten.*

De filters onderhouden

Motorfilter (ref.nr. EF95):

De motorfilter moet worden vervangen wanneer deze zichtbaar is vervuild. Gebruik de stofzuiger nooit zonder filters.

- 45 U verwijdert de motorfilter door de voorklep te openen, eerst het stofreservoir te verwijderen en vervolgens de motorfilter.

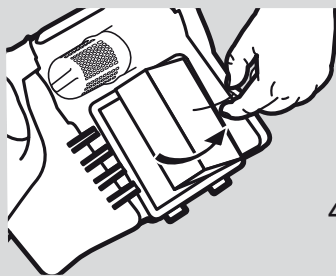

46

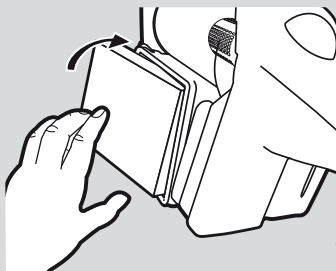

48

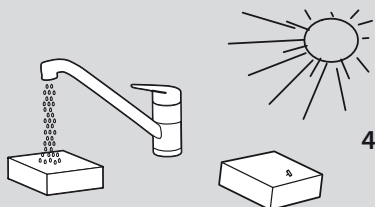

47

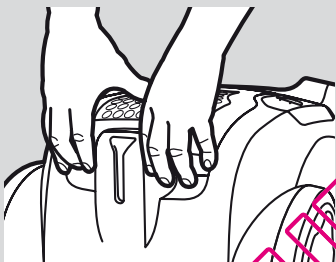

49

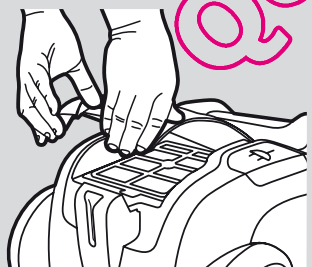

50

Français

Filtere du bac à poussière (Réf. EF95) :

Nettoyer le filtre du bac à poussière toutes les cinq fois que le réceptacle à poussière est vidé, ou lorsque il est visiblement sale.

- 46 Retirer le filtre du bac à poussière en tirant sur le petit ergot.
- 47 Rincer le filtre à l'eau tiède, puis le laisser sécher complètement (6 à 12 heures).
- 48 Remettre le filtre propre en place. Remettre le bac à poussière en place et fermer le couvercle.

Si besoin, le filtre peut être remplacé.

Nettoyage/remplacement du filtre de sortie d'air :

Remplacer (ou laver s'il est lavable) le filtre de sortie d'air une fois par an.

Il existe deux types de filtres de sortie d'air :

- Microfiltre (Réf. EF17 - ce type de filtre ne peut pas être lavé et doit être remplacé par un filtre neuf.)
- Hepa H12 lavable (Réf. EFH 12W)

- 49 Pour remplacer le filtre de sortie d'air, ouvrir le couvercle du filtre en tirant le bord arrière vers le haut. Remplacer le filtre.
- 50 Fermer le couvercle en insérant les crochets avant dans leurs rails. Pousser le couvercle vers l'avant et le presser au centre jusqu'à ce que les deux côtés se clipsent.

Nettoyage du filtre HEPA H12 lavable*

Si le filtre de sortie d'air est un HEPA H12 lavable*, le nettoyer une fois par an. Si le filtre est endommagé, le remplacer par un neuf.

- 47 Pour nettoyer le filtre HEPA H12 lavable*, rincer l'intérieur (côté sale) au robinet, à l'eau tiède. Tapoter le cadre du filtre pour éliminer l'eau superflue. Répéter l'opération quatre fois. Le laisser sécher complètement puis le replacer dans l'appareil, comme indiqué ci-dessus.

Remarque : Ne pas utiliser de produits de nettoyage et éviter de toucher la surface du filtre. Vérifier que le filtre est complètement sec avant de le remettre en place !

* Suivant les modèles.

Español

Limpieza/sustitución del filtro del depósito de polvo (Ref. nº EF95):

Limpie el filtro del depósito del polvo cada quinto vaciado del depósito o cuando se observe que el filtro está sucio.

- 46 Saque el filtro del depósito tirando de la pestaña pequeña.
- 47 Lave el filtro con agua templada y deje que se seque bien (de 6 a 12 horas).
- 48 Vuelva a colocar el filtro limpio. Guarde otra vez el depósito del polvo y cierre la tapa.

Si es preciso, se puede sustituir el filtro.

Sustitución/limpieza del filtro de salida de aire:

Cambie, o lave, el filtro de salida de aire todos los años.

Existen dos tipos de filtro de salida de aire:

- Microfiltro (Ref. nº EF17 este tipo de filtro no puede lavarse y debe sustituirse por uno nuevo.)
- HEPA H12 lavable (Ref. nº EFH 12W)

- 49 Para sustituir el filtro de salida de aire, abra la tapa del filtro tirando del borde posterior hacia arriba. Sustituya el filtro.
- 50 Para cerrar la tapa, inserte los ganchos delanteros en los carriles. Empuje la tapa hacia delante y presione hacia abajo la parte central hasta que ambas partes encajen en su posición.

Limpieza del filtro HEPA H12 lavable*

Si tiene un filtro HEPA H12 lavable*, lávelo una vez al año. Si el filtro está dañado, sustitúyalo por uno nuevo.

- 47 Para limpiar el filtro HEPA H12 lavable*, enjuague la parte interior (parte sucia) del filtro con agua templada del grifo. Golpee ligeramente el marco del filtro para eliminar el agua. Repita el proceso cuatro veces. Deje secar bien y vuelva a colocarlo en el aspirador como en el procedimiento anterior.

Nota: No utilice ningún producto de limpieza y evite tocar la superficie del filtro. ¡Deje que el filtro se seque completamente antes de volver a instalarlo!

* Sólo algunos modelos.

Italiano

Pulizia/Sostituzione filtro del contenitore per la polvere (codice EF95):

Pulire il filtro del contenitore per la polvere ogni 5 operazioni di svuotamento o quando è visibilmente sporco.

- 46 Per rimuovere il filtro dal contenitore per la polvere, tirare la piccola linguetta.
- 47 Sciacquare il filtro con acqua tiepida e lasciarlo asciugare (6-12 ore).
- 48 Reinscrivere il filtro pulito. Riposizionare il contenitore per la polvere e chiudere il coperchio.

Se necessario, è possibile sostituire il filtro.

Pulizia/sostituzione del filtro di scarico:

Sostituire (o lavare) il filtro di scarico ogni anno.

Esistono due tipi di filtri di scarico:

- Microfiltro (Codice EF17): *questo tipo di filtro non è lavabile e deve essere sostituito con un filtro nuovo.*
- HEPA H12 lavabile (codice EFH 12W)

- 49 Per sostituire il filtro di scarico, aprirne il coperchio tirando il bordo posteriore verso l'alto. Sostituire il filtro.
- 50 Per chiudere il coperchio, inserire i ganci anteriori nelle guide. Tirare il coperchio in avanti e premerlo nella parte centrale fino a quando entrambi i lati non scattano in posizione.

Pulizia del filtro lavabile HEPA H12*

Se si dispone di un filtro di scarico lavabile HEPA H12*, lavarlo una volta all'anno. Se il filtro è danneggiato, sostituirlo con uno nuovo.

- 47 Per pulire il filtro lavabile HEPA H12*, sciacquare la parte interna (lato sporco) con acqua tiepida di rubinetto. Battere delicatamente sul telaio del filtro per rimuovere l'acqua. Ripetere l'operazione quattro volte. Lasciare asciugare, quindi reinserirlo nell'aspirapolvere come descritto sopra.

Nota: non utilizzare detersivi ed evitare di toccare la superficie del filtro. Lasciare asciugare completamente il filtro prima di riposizionarlo.

** Solo per alcuni modelli.*

Português

Filtro do depósito do pó (ref. nº. EF95):

Limpe o filtro do depósito do pó em cada 5 esvaziamentos de lixo do depósito ou quando o filtro estiver visivelmente sujo.

- 46 Remova o filtro do depósito do pó puxando a pequena aba.
- 47 Lave o filtro em água tédida corrente e deixe-o secar completamente (6 a 12 horas), antes de o introduzir novamente no aspirador.
- 48 Volte a inserir o filtro limpo. Insira o depósito do pó e feche a tampa.

Se necessário, o filtro pode ser substituído.

Limpar/substituir o filtro de exaustão de saída de ar:

Substitua (ou lave) o filtro de exaustão anualmente.

Existem dois tipos de filtros de exaustão:

- Microfiltro (ref. nº. EF17 *este tipo de filtro não pode ser lavado e deve ser substituído por um filtro novo.*)
- Filtro HEPA H12 lavável e reutilizável (ref. nº. EFH 12W)

- 49 Para substituir o filtro de exaustão, abra a tampa do filtro puxando a extremidade posterior para trás. Substitua o filtro.
- 50 Feche a tampa inserindo os ganchos frontais nas calhas. Empurre a tampa para a frente insira e pressione-a ao meio até ambos os lados encaixarem.

Limpeza do filtro HEPA H12 lavável*

Caso tenha o filtro de exaustão de saída de ar HEPA H12 lavável*, este deve ser lavado pelo menos uma vez por ano. Se o filtro estiver danificado, substitua-o por um filtro novo.

- 47 Para limpar o filtro de exaustão de saída de ar HEPA H12 lavável*, lave o lado sujo do filtro em água tédida corrente. Bata suavemente na estrutura do filtro para remover o excesso de água. Repita o processo quatro vezes. Deixe o filtro secar completamente ao ar e volte a inseri-lo no aspirador, como em cima.

Nota: Não utilize agentes de limpeza e evite tocar na superfície do filtro com os dedos ou escovas. Deixe o filtro secar completamente antes de o colocar novamente! Evitar o sol directo e situações de secagem extrema (aquecedores, secadores, etc.).

** Apenas em alguns modelos.*

Nederlands

Filter voor het stofreservoir (ref.nr. EF95):

Reinig de filter van het stofreservoir bij elke vijfde leging van het stofreservoir of wanneer de filter zichtbaar is vervuild.

- 46 Verwijder de filter van het stofreservoir door aan het lipje te trekken.
- 47 Spoel de filter schoon met lauw water en laat deze goed drogen (6 tot 12 uur).
- 48 Plaats de reinigingsfilter terug. Vervang het stofreservoir en sluit de klep.

Indien nodig kan de filter worden vervangen.

De uitlaatfilter reinigen/vervangen:

Vervang (of reinig) de uitlaatfilter elk jaar.

Er zijn twee soorten uitlaatfilters:

- Microfilter (ref.nr. EF17 *dit type filter kan niet worden gereinigd en moet worden vervangen door een nieuwe.*)
- Uitwasbare HEPA H12-filter (ref.nr. EFH 12W)

- 49 Als u de uitlaatfilter wilt vervangen, opent u het deksel van de uitlaatfilter door de achterrand omhoog te trekken. Vervang de filter.
- 50 Schuif de haken aan de voorkant van het deksel in de geleiderails om het deksel te sluiten. Duw het deksel naar achteren en druk op het midden totdat beide zijden vastklikken.

Uitwasbare HEPA H12-filter* reinigen

Indien u beschikt over een uitwasbare HEPA H12-filter*, dient u deze eenmaal per jaar te reinigen. Als de filter is beschadigd, moet deze worden vervangen.

- 47 Spoel de binnenkant (vuile kant) af onder lauw stromend water om de uitwasbare HEPA H12-filter reinigen. Klop op het filterframe om het water te verwijderen. Herhaal het proces vier keer. Laat de filter goed drogen en plaats deze terug in de stofzuiger zoals hierboven is aangegeven.

Opmerking: gebruik geen schoonmaakmiddelen en raak het filteroppervlak niet aan. Laat de filter volledig drogen voordat u deze terugplaatst!

** Alleen bepaalde modellen.*

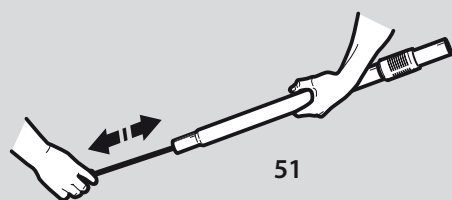

51

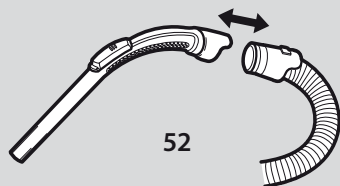

52

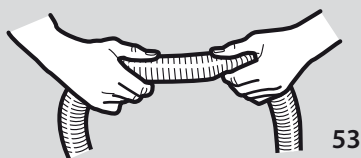

53

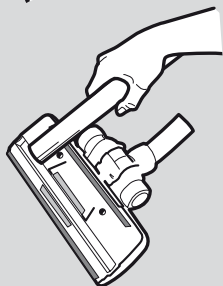

54

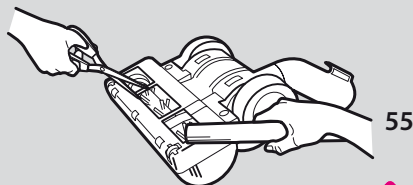

55

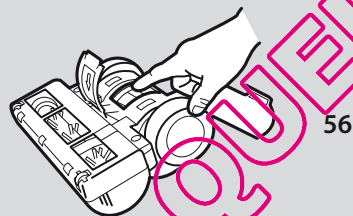

56

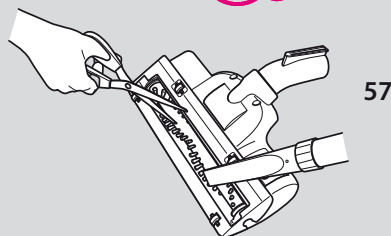

57

Français

Nettoyage du flexible et du suceur

La puissance d'aspiration diminue en cas d'obstruction au niveau du suceur, du tube, du flexible ou des filtres et lorsque que le bac à poussière est plein. Si l'un de ces cas se présente, débrancher l'aspirateur du secteur et le laisser refroidir pendant 20 à 30 minutes. Retirer le ou les éléments responsables de l'obstruction et/ou remplacer les filtres, vider le bac à poussière, puis remettre l'aspirateur en marche.

Tube et flexible

- 51 Utiliser un chiffon pour nettoyer le tube et le flexible.
- 52 Il est possible de démonter la poignée du flexible pour nettoyage si nécessaire.
- 53 Il est également possible d'éliminer ce qui obstrue le flexible en appuyant sur ce dernier. Cependant, il faut faire attention en cas d'obstruction par du verre ou des aiguilles qui seraient coincés dans le flexible.

Remarque : La garantie ne couvre pas les dommages portés aux accessoires.

Nettoyer le suceur pour sols

- 54 S'assurer de nettoyer régulièrement le combiné suceur pour sols.
- Appuyer sur chaque moyeu et retirer les roues*. Retirer les moutons, boules de poils ou autres éléments.
- Retirer le coude du suceur pour accéder aux éléments de plus grande taille.

Nettoyer la turbobrosse*

- 55 Retirer la turbobrosse du tube d'aspiration, puis retirer les fils, etc., en les coupant avec des ciseaux. Utiliser la poignée du flexible pour nettoyer la brosse.
- 56 Si la turbobrosse ne fonctionne plus, ouvrir le couvercle de nettoyage et retirer les objets qui empêchent la turbine de tourner librement.
- 57 Retirer la turbobrosse du tube d'aspiration, puis retirer les fils, etc., en les coupant avec des ciseaux. Utiliser la poignée du flexible pour nettoyer la brosse.

* Suivant les modèles.

Español

Limpieza del tubo flexible y la boquilla

El aspirador perderá poder de succión si el cepillo, el tubo, el tubo elástico o los filtros se atascan o cuando el depósito de polvo esté lleno. En esos casos, desenchufe el aspirador y espere entre 20 y 30 minutos hasta que se enfríe. Limpie lo que haya producido la obstrucción o sustituya los filtros, vacíe el depósito de polvo y reinicie.

Tubos y tubos flexibles

- 51 Utilice una varilla limpiadora o algo similar para desatascar los tubos y el tubo flexible.
- 52 La empuñadura puede desmontarse del tubo flexible si es necesario limpiarlo.
- 53 También sería posible eliminar lo que haya producido la obstrucción en el tubo flexible apretándolo. No obstante, tenga mucha precaución si la obstrucción está producida por trozos de vidrio o agujas atascadas en el interior del tubo flexible.

Nota: La garantía no cubre los daños ocasionados al limpiar el tubo flexible.

Limpieza de cepillos para suelos

- 54 Asegúrese de limpiar a menudo el cepillo combinado para suelos.
- Quite las bolas de pelusa, pelos u otros objetos que se hayan enredado.
- Se puede acceder a objetos mayores quitando el tubo de conexión del cepillo.

Limpieza del cepillo turbo*

- 55 Desconecte el cepillo tubo del aspirador y retire los hilos enganchados, etc., cortándolos con tijeras. Utilice la empuñadura del tubo flexible para limpiar el cepillo.
- 56 En caso de que el cepillo turbo deje de funcionar, abra la tapa de limpieza y retire cualquier objeto que obstaculice que la turbina gire libremente.
- 57 Desconecte el cepillo tubo del aspirador y retire los hilos enganchados, etc., cortándolos con tijeras. Utilice la empuñadura del tubo flexible para limpiar el cepillo.

* Sólo algunos modelos.

Italiano

Pulizia del flessibile e della bocchetta

L'aspirapolvere perde la sua capacità di aspirazione se la bocchetta, il tubo, il flessibile o i filtri si ostruiscono e quando il contenitore per la polvere è pieno. In questi casi, staccare la spina dalla presa di corrente e lasciar raffreddare l'aspirapolvere per 20-30 minuti. Rimuovere l'ostruzione e/o sostituire i filtri, svuotare il contenitore per la polvere e riaccendere.

Tubi e flessibili

- 51 Per pulire i tubi e i flessibili, utilizzare un panno o simili.
- 52 L'impugnatura può essere smontata dal flessibile per la pulizia.
- 53 Potrebbe anche essere possibile rimuovere l'ostruzione del flessibile comprimendolo. Tuttavia, prestare attenzione nel caso in cui l'ostruzione sia stata causata da frammenti di vetro o aghi all'interno del flessibile.

Nota: La garanzia non copre alcun danno al tubo causato dalle operazioni di pulizia.

Pulizia della spazzola per pavimenti

- 54 Pulire frequentemente la spazzola combinata. Rimuovere polvere, capelli o altri oggetti impigliati. È possibile rimuovere oggetti più grandi staccando il tubo di collegamento dalla bocchetta.

Pulizia della Turbospazzola*

- 55 Scollegare la bocchetta dal tubo dell'aspirapolvere e rimuovere le fibre attorcigliate, ecc. tagliandole con le forbici. Utilizzare l'impugnatura del flessibile per pulire la bocchetta.
- 56 Se la bocchetta Turbo smette di funzionare, aprire il coperchio per la pulizia e rimuovere eventuali oggetti che impediscono alla turbina di ruotare liberamente.
- 57 Scollegare la bocchetta dal tubo dell'aspirapolvere e rimuovere le fibre attorcigliate, ecc. tagliandole con le forbici. Utilizzare l'impugnatura del flessibile per pulire la bocchetta.

* Solo per alcuni modelli.

Português

Limpeza da mangueira e do bocal

O aspirador perde sucção se o bocal, tubo, mangueira ou filtros ficarem bloqueados e quando o compartimento do pó está cheio. Nestes casos, desligue-o da corrente e deixe-o arrefecer durante 20 a 30 minutos. Limpe a obstrução e/ou substitua os filtros, esvazie o compartimento do pó e torne a ligá-lo.

Tubos e mangueiras

- 51 Utilize uma fita de limpeza ou similar para limpar os tubos e mangueira. Não utilizar objectos pontiagudos.
- 52 A pega da mangueira pode ser desmontada da mangueira se for necessária limpeza.
- 53 Também é possível remover a obstrução na mangueira espremendo-a. No entanto, tenha cuidado no caso de a obstrução ser causada por vidros ou agulhas presas no interior da mangueira.

Nota: A garantia não cobre qualquer dano da mangueira provocado pela sua limpeza.

Limpeza da escova de chão com dupla função

- 54 Certifique-se de que limpa a escova de chão com frequência. Prima os eixos das rodas e retire as rodas. Retire bolas de pé, cabelos ou outros objectos que possam estar presos. Pode ter acesso aos objectos maiores se remover o tubo de ligação da escova.

Limpeza da escova turbo*

- 55 Desligue a escova do tubo do aspirador e remova fios enrolados, etc. cortando-os com uma tesoura. Utilize a pega da mangueira para limpar o bocal.
- 56 No caso da escova turbo deixar de funcionar, abra a tampa de limpeza e remova quaisquer objectos que possam estar a obstruir a turbina e a impedir-la de girar livremente.
- 57 Desligue a escova do tubo do aspirador e remova fios enrolados, etc. cortando-os com uma tesoura. Utilize a pega da mangueira para limpar o bocal.

* Apenas em alguns modelos.

Nederlands

De slang en het mondstuk reinigen

De stofzuiger verliest zijn zuigkracht als het mondstuk, de zuigbuis, de slang of de filters verstopt raken en als het stofreservoir vol is. Trek in dergelijke gevallen de stekker uit het stopcontact en laat de stofzuiger 20 à 30 minuten afkoelen. Maak het stofreservoir leeg, verwijder het materiaal dat de verstopping veroorzaakt en/of vervang vuile filters. Zet vervolgens de stofzuiger weer aan.

Buizen en slangen

- 51 Gebruik een schoonmaakstrip of een soortgelijk materiaal voor het reinigen van de buizen en de slang.
- 52 Als u de slanggreep wilt reinigen, moet u deze loskoppelen van de slang.
- 53 Het is ook mogelijk om de verstopping uit de slang te verwijderen door in de slang te knijpen. Wees echter voorzichtig als de kans bestaat dat de verstopping wordt veroorzaakt door glas of naalden in de slang.

Opmerking: de garantie is niet van toepassing indien schade aan de slang is ontstaan a.g.v. reinigen.

Reinigen van het mondstuk voor harde vloeren

- 54 Reinig het combinatiemondstuk regelmatig. Druk op de wielnaven en verwijder de wieltjes. Verwijder stofklompen, haar en andere in elkaar verstrikte voorwerpen. U kunt grotere voorwerpen verwijderen door de verbindingbuis los te koppelen van het mondstuk.

Reinigen van het turbomondstuk*

- 55 Maak het mondstuk los van de buis en verwijder alle verwarde draadjes, enz., door deze met een schaar weg te knippen. Gebruik de slanggreep om het mondstuk te reinigen.
- 56 Als het turbomondstuk niet meer werkt, opent u de reinigingsklep en verwijdert u eventuele voorwerpen die de turbine verhinderen vrijelijk te draaien.
- 57 Maak het mondstuk los van de buis en verwijder alle verwarde draadjes, enz., door deze met een schaar weg te knippen. Gebruik de slanggreep om het mondstuk te reinigen.

* Alleen bepaalde modellen.

Français

Gestion des pannes

L'aspirateur ne se met pas en marche

- Vérifiez que le câble est branché au secteur.
- Vérifiez que la prise et le câble ne sont pas endommagés.
- Vérifiez qu'aucun fusible n'a sauté.

La puissance d'aspiration est médiocre

- Vérifier si le bac à poussière est plein. Si c'est le cas, le vider.
- Vérifier que le suceur, le tube et/ou le flexible ne sont pas obstrués.

L'aspirateur s'arrête

- Surchauffe potentielle de l'appareil : débranchez-le du secteur ; vérifiez si le suceur, le tube ou le flexible sont obstrués. Laissez l'appareil refroidir pendant 30 minutes avant de le brancher à nouveau.
- Si l'appareil ne fonctionne toujours pas, contactez un Centre Service Agréé AEG-Electrolux.

De l'eau ou des liquides ont été aspirés :

Le moteur doit être remplacé par un Centre Service Agréé AEG-Electrolux.

Les dommages portés au moteur par l'aspiration de liquides ne sont pas couverts par la garantie.

Pour tout autre problème, contactez un Centre Service Agréé AEG-Electrolux.

Informations consommateur et politique de développement durable

AEG-Electrolux décline toute responsabilité pour les dommages résultant d'une utilisation incorrecte de l'appareil ou en cas de modification de l'appareil.

Pour plus d'informations sur la garantie et les points de contact consommateur, voir le livret de garantie inclus dans l'emballage.

Pour nous transmettre vos commentaires sur l'aspirateur ou sur les instructions d'utilisation, envoyez un e-mail à l'adresse service.kleingeraete@electrolux.de

Appareil en fin de vie

Ce produit a été conçu dans un souci de respect de l'environnement. Tous les éléments en plastique sont marqués à des fins de recyclage. Pour plus de détails, visiter notre site Web : www.aeg-electrolux.de

Les emballages sélectionnés sont sans danger pour l'environnement et recyclables.

Español

Resolución de problemas

El aspirador no se pone en funcionamiento.

- Compruebe que el cable de alimentación está enchufado a la toma de corriente.
- Asegúrese de que el enchufe y el cable no están dañados.
- Compruebe si se ha fundido algún fusible.
- Compruebe si respalda la luz del indicador de la pila (solo en algunos modelos).

El aspirador pierde poder de succión

- Compruebe si está lleno el depósito de polvo. Si lo está, vacíelo.
- Compruebe que no hay nada que obstruya el cepillo, el tubo, el tubo flexible o los filtros.

El aspirador deja de funcionar

- Tal vez el aspirador se haya sobrecalentado: desconéctelo de la red eléctrica; compruebe si el cepillo, el tubo o el tubo flexible están obstruidos. Deje que el aspirador se enfríe durante 30 minutos antes de volver a enchufarlo.
- Si el aspirador sigue sin funcionar, póngase en contacto con un centro técnico autorizado de AEG-Electrolux.

Ha entrado agua en el aspirador.

En este caso es necesario cambiar el motor en un centro técnico autorizado de AEG-Electrolux.

Los daños en el motor causados por la entrada de agua, no están cubiertos por la garantía.

Si surgen más problemas, póngase en contacto con un centro técnico autorizado de AEG-Electrolux.

Información al consumidor y política de sostenibilidad

AEG-Electrolux no se hace responsable de ningún daño que pudiera derivarse del uso incorrecto del aparato o de haber realizado manipulaciones en él. Para obtener más detalles de la garantía y los contactos de los consumidores, consulte el folleto de garantía que viene dentro de la caja. Si desea realizar algún comentario sobre el aspirador o sobre el manual de instrucciones, por favor, envíenos un mensaje electrónico a service.kleingeraete@electrolux.de

Política de sostenibilidad

Este producto ha sido diseñado para respetar el medio ambiente. Todos los componentes de plástico llevan el distintivo de reciclaje. Consulte los detalles en nuestra página web: www.aeg-electrolux.de

Se ha elegido un material de embalaje que sea respetuoso con el medio ambiente y se pueda reciclar.

Italiano

Ricerca ed eliminazione dei guasti

L'aspirapolvere non si accende

- Controllare che il cavo sia collegato alla presa di corrente elettrica.
- Controllare che la spina e il cavo non siano danneggiati.
- Controllare che non vi sia un fusibile bruciato.

L'aspirazione è insufficiente

- Controllare se il contenitore per la polvere è pieno. In questo caso, svuotarlo.
- Verificare che la bocchetta, il tubo, il flessibile o i filtri non siano ostruiti.

L'aspirapolvere si spegne

- Possibile surriscaldamento dell'aspirapolvere: scollegarlo dalla rete elettrica e controllare che la bocchetta, il tubo telescopico o il flessibile non siano ostruiti. Lasciare raffreddare l'aspirapolvere per 30 minuti prima di collegarlo e accenderlo di nuovo.
- Se l'aspirapolvere continua a non funzionare, contattare un centro di assistenza AEG-Electrolux autorizzato.

Infiltrazione d'acqua nell'aspirapolvere

È necessario far sostituire il motore presso un centro di assistenza autorizzato AEG-Electrolux. I danni al motore causati dall'infiltrazione d'acqua non sono coperti dalla garanzia.

Per altri problemi contattare un centro di assistenza AEG-Electrolux autorizzato.

Informazioni per l'utente e politica di sostenibilità

AEG-Electrolux declina ogni responsabilità per tutti i danni derivanti da un uso improprio o in caso di mancata nomissione dell'apparecchio.

Per ulteriori informazioni sui contatti in merito a garanzia e servizio clienti, consultare l'opuscolo relativo alla garanzia accluso nella confezione. Per commenti relativi all'aspirapolvere o al manuale d'uso, inviare una e-mail all'indirizzo service.kleingeraete@electrolux.de.

Politica della sostenibilità

Questo prodotto è progettato nel rispetto dell'ambiente. Tutte le parti in plastica sono riciclabili. Per ulteriori dettagli, consultare il sito Web: www.aeg-electrolux.de.

Il materiale di imballaggio è ecologico e riciclabile.

Português

Resolução de problemas

O aspirador não arranca

- Verifique se o cabo está ligado à corrente.
- Verifique se a ficha e o cabo não estão danificados.
- Verifique se há algum fusível queimado.
- Verifique se a luz indicadora das pilhas responde (apenas determinados modelos).

O aspirador perde sucção

- Verifique se o compartimento de pó está cheio. Se estiver, esvazie-o.
- Verifique se o bocal, o tubo, a mangueira ou os filtros não estão bloqueados.

O aspirador pára

- O aspirador poderá ter sobreaquecido: desligue-o da corrente; verifique se a escova, o tubo ou a mangueira estão bloqueados. Deixe o aspirador arrefecer durante 30 minutos antes de voltar a ligá-lo.
- Se o aspirador continuar a não funcionar, contacte um centro de assistência AEG-Electrolux autorizado.

Entrou água no aspirador

Será necessário proceder à substituição do motor num centro de assistência AEG-Electrolux autorizado. Os danos causados no motor pela entrada de água não estão cobertos pela garantia.

No caso de detectar outros problemas, contacte um centro de assistência AEG-Electrolux autorizado.

Informação ao consumidor e política de sustentabilidade

A AEG-Electrolux recusa qualquer responsabilidade por todos os danos decorrentes de um uso impróprio do aparelho ou de modificações ilícitas efectuadas ao mesmo.

Para obter informações mais detalhadas sobre a garantia e contactos de consumidores, consulte o Folheto da Garantia incluído na embalagem. Se tiver comentários a fazer sobre o aspirador ou sobre o manual de Instruções de Funcionamento, envie-nos uma mensagem de correio electrónico para service.kleingeraete@electrolux.de.

Política de sustentabilidade

Este produto foi concebido a pensar no ambiente. Todas as peças de plástico estão marcadas para fins de reciclagem. Para obter informações detalhadas, consulte o nosso Web site: www.aeg-electrolux.de.

Os materiais de embalagem foram escolhidos por respeitarem o ambiente e podem ser reciclados.

Nederlands

Problemen oplossen

Stofzuiger doet het niet

- Controleer of de stekker in het stopcontact zit.
- Controleer of de stekker en het snoer niet zijn beschadigd.
- Controleer of de zekeringen niet zijn doorgebrand.
- Controleer of het indicatielampje van de batterij reageert (alleen bij bepaalde modellen).

De stofzuiger verliest zuigkracht

- Controleer of het stofreservoir vol is. Als dit het geval is, leeg u dit.
- Controleer of het mondstuk, de zuigbuis, de slang of de filters niet verstopt zijn.

De stofzuiger houdt ermee op

- Mogelijk is de stofzuiger oververhit. Haal de stekker uit het stopcontact en controleer of het mondstuk, de buis of de slang verstopt zijn. Laat de stofzuiger een half uur afkoelen voordat u deze weer inschakelt.
- Als het apparaat nog steeds niet werkt, raadpleegt u een erkend AEG-Electrolux Service Centre.

Er is water in de stofzuiger gekomen

De motor moet door een erkend AEG-Electrolux Service Centre worden vervangen. Schade aan de motor veroorzaakt door binnendringend water valt niet onder de garantie.

Voor alle verdere problemen raadpleegt u een erkend AEG-Electrolux Service Centre.

Klantinformatie en milieubeleid

AEG-Electrolux wijst alle aansprakelijkheid van de hand voor schade die ontstaat als gevolg van onjuist gebruik van het apparaat of onbevoegde aanpassingen van het apparaat. Zie het bijgesloten garantieboekje voor meer informatie over de garantie en contactpersonen voor klanten. Als u opmerkingen hebt over de stofzuiger of over de gebruiksaanwijzing, kunt u een e-mail sturen naar service.kleingeraete@electrolux.de.

Milieubeleid

Het ontwerp van dit product is zeer milieuvriendelijk. Alle kunststof onderdelen kunnen worden hergebruikt. Ga voor meer informatie naar onze website: www.aeg-electrolux.de.

Het verpakkingsmateriaal is geselecteerd op milieuvriendelijkheid en kan worden gerecycled.

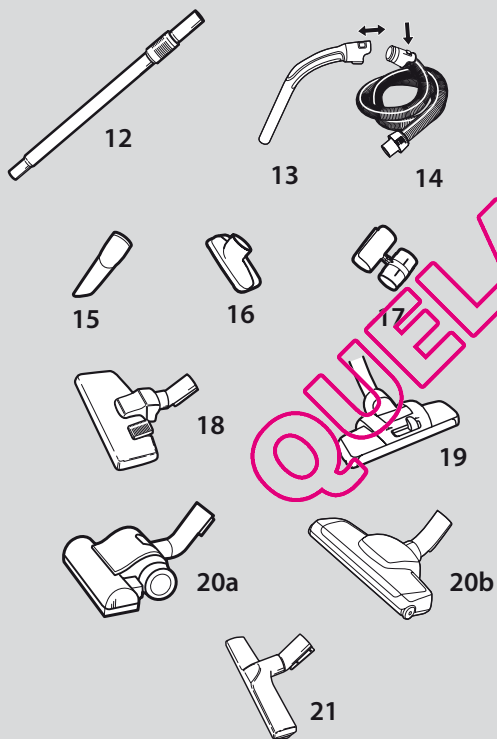
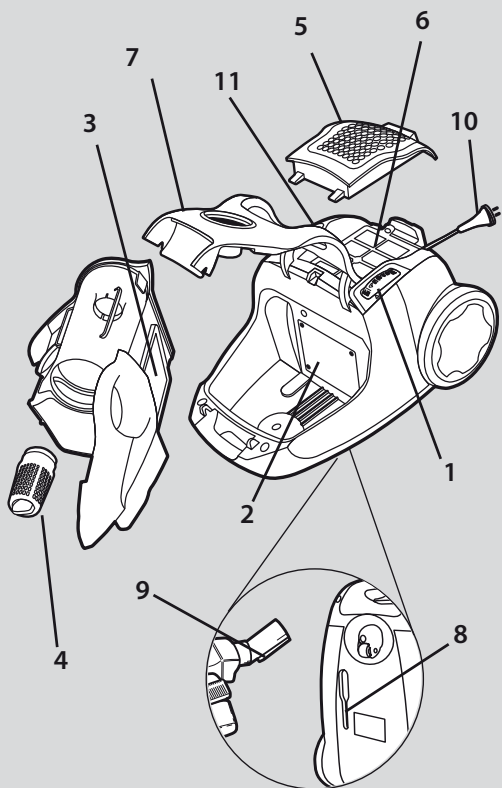

Ελληνικά

Περιγραφή της SuperCyclone

1. Χειριστήριο ελέγχου
2. Φίλτρο κινητήρα
3. Φίλτρο περιέκτη σκόνης
4. Κωνικό φίλτρο
5. Καπάκι φίλτρου εξαγωγής
6. Φίλτρο εξαγωγής
7. Μπροστινό κάλυμμα
8. Υποδοχή στάθμευσης
9. Κλιπ στάθμευσης
10. Καλώδιο τροφοδοσίας
11. Πεντάλ μηχανισμού περιέλιξης καλωδίου
12. Τηλεσκοπικός σωλήνας
13. Χειρολαβή εύκαμπτου σωλήνα
14. Εύκαμπτος σωλήνας
15. Ακροφύσιο για στενές κοιλότητες
16. Ακροφύσιο ταπεσαρίας
17. Βάση εξαρτήματος
18. Σύνθετο εξάρτημα πατώματος*
19. Ακροφύσιο Dust Magnet*
- 20a/b. Ακροφύσιο Turbo*
21. Ακροφύσιο Parketto*

* Μόνο ορισμένα μοντέλα.

Πίνακας Περιεχομένων

Υποδείξεις ασφαλείας	39
Ποιόν την εκκίνηση	40
Για να επιτύχετε τα καλύτερα αποτελέσματα	41
Αδειασμα και καθαρισμός του περιέκτη σκόνης ..	43
Συντήρηση των φίλτρων	43
Καθαρισμός του εύκαμπτου σωλήνα και του ακροφύσιου	44
Επίλυση προβλημάτων	45
Πληροφορίες για τον καταναλωτή και πολιτική βιωσιμότητας	45

Dansk

Beskrivelse af din SuperCyclone

1. Regulering af sugeffekten
2. Motorfilter
3. Støvbeholderfilter
4. Keglefilter
5. Udsugningsfilterlæg
6. Udsugningsfilter
7. Forreste dæksel
8. Opbevaringshælle
9. Opbevaringsklemme
10. Strømføder
11. Pedal til ledningsoprul
12. Teleskoprør
13. Slangehåndtag
14. Slange
15. Fugemundstykke
16. Møbelmundstykke
17. Tilbehørholder
18. Kombinationsgulvmundstykke*
19. Mundstykke med støvmagnet*
- 20a/b. Turbomundstykke*
21. Parketto-mundstykke*

* Kun visse modeller.

Indholdsfortegnelse

Sikkerhedsråd	39
Inden start	40
Hvordan man opnår de bedste resultater	41
Tømning og rengøring af støvbeholderen	43
Vedligeholdelse af filtrene	43
Rengøring af slange og mundstykke	44
Fejlfinding	45
Forbrugerinformation og politik om bæredygtighed ..	45

Ελληνικά

Απαιτήσεις και προειδοποιήσεις ασφαλείας

Αυτή η συσκευή δεν προορίζεται για χρήση από άτομα (συμπεριλαμβανομένων και παιδιών) με μειωμένες σωματικές, αισθητηριακές ή πνευματικές ικανότητες ή με έλλειψη εμπειρίας και γνώσης, εκτός αν υπάρχει επιβλεψη ή έχουν δοθεί οδηγίες σχετικά με τη χρήση της συσκευής από άτομο υπεύθυνο για την ασφάλειά τους.

Πρέπει να επιβλέπετε τα μικρά παιδιά, για να βεβαιωθείτε ότι δεν παίζουν με τη συσκευή.

Να αποσυνδέετε πάντα το φως από το ρεύμα πριν από τον καθαρισμό ή τη συντήρηση της συσκευής. Μη χρησιμοποιήσετε ποτέ την ηλεκτρική σκούπα χωρίς φίλτρα.

Προσοχή

Η συσκευή αυτή περιέχει ηλεκτρικές συνδέσεις:

- Μην αναρροφάτε ποτέ κανένα υγρό
- Μην τη βυθίζετε σε οποιαδήποτε υγρό για καθαρισμό
- Ο εύκαμπτος σωλήνας πρέπει να ελέγχεται τακτικά και δεν πρέπει να χρησιμοποιείται, αν έχει κάποια φθορά.

Τα παραπάνω ενδέχεται να προκαλέσουν σοβαρή ζημιά στον κινητήρα, η οποία δεν καλύπτεται από την εγγύηση.

Μη χρησιμοποιείτε ποτέ την ηλεκτρική σκούπα

- Κοντά σε εύφλεκτα αέρια, κλπ.
- Πάνω σε αιχμηρά αντικείμενα
- Πάνω σε καυτές ή κρύες στάχτες, αναμμένα αποτσίγαρα κλπ.
- Πάνω σε ψιλή σκόνη, όπως σκόνη από σοβάδες, τσιμέντο, αλεύρι.

Προφυλάξεις για το καλώδιο τροφοδοσίας

- Ελέγχετε τακτικά αν η πρίζα και το καλώδιο λειτουργούν σωστά. Μην χρησιμοποιείτε ποτέ την ηλεκτρική σκούπα αν το καλώδιο είναι κατεστραμμένο.
- Εάν το καλώδιο έχει καταστραφεί, θα πρέπει να αντικατασταθεί μόνο από ένα εξουσιοδοτημένο κέντρο υποστήριξης της AEG-Electrolux για αποφυγή κινδύνων. Η εγγύηση δεν καλύπτει φθορές του καλωδίου της ηλεκτρικής σκούπας.
- Ποτέ μην τραβάτε και μην σπώνετε την ηλεκτρική σκούπα από το καλώδιο.

Όλες οι επιδιορθώσεις και η συντήρηση πρέπει να πραγματοποιούνται από εξουσιοδοτημένο κέντρο υποστήριξης της AEG-Electrolux. Αποθηκεύετε την ηλεκτρική σκούπα σε στεγνό μέρος.

Dansk

Sikkerhedskrav og -advarsel

Dette apparat er ikke beregnet til at blive brugt af personer (herunder børn), hvis fysiske, sansmæssige eller mentale evner er nedsat, eller personer uden den fornødne erfaring og viden, medmindre de er instrueret i sikker brug af apparatet eller er under opsyn af en person, der har ansvaret for dem.

Børn skal holdes under opsyn og må ikke lege med apparatet.

Træk altid stikket ud af stikkontakten før rengøring eller vedligeholdelse af apparatet. Brug aldrig støvsugeren uden filtre.

Bemærk

Dette apparat indeholder elektriske komponenter:

- Støvsug aldrig væsker af nogen art
- Undlad at nedsænke støvsugeren i vand ved rengøring af denne
- Slangen skal kontrolleres regelmæssigt og må ikke benyttes, hvis den er beskadiget

Ovenstående kan forårsage alvorlig skade på motoren. Garantien dækker ikke denne form for skade.

Brug aldrig støvsugeren i følgende tilfælde:

- I nærheden af brandbare luftarter, gas etc.
- Til skarpe genstande
- Til varme eller kolde kul, tændte cigaretskod etc.
- Til flyvestøv som for eksempel puds, beton eller mel o.lign.

Sikkerhedsforanstaltninger for el-ledning

- Kontroller jævnligt, at stik og ledning ikke er beskadiget. Brug aldrig støvsugeren, hvis ledningen er beskadiget.

Hvis ledningen er beskadiget, skal den udskiftes af et autoriseret AEG-Electrolux-serviceværksted af hensyn til sikkerheden. Beskadigelse af støvsugeren's ledning er ikke dækket af garantien.

- Undlad at trække eller løfte støvsugeren i ledningen.

Service og reparation skal udføres af et autoriseret AEG-Electrolux-serviceværksted. Opbevar støvsugeren et tørt sted.

Ελληνικά

Πριν την εκκίνηση

- 22 Ανοίξτε το μπροστινό κάλυμμα της συσκευής και βεβαιωθείτε ότι το φίλτρο μοτέρ και το φίλτρο του περιέκτη σκόνης βρίσκονται στη θέση τους. (Ανατρέξτε επίσης στην ενότητα "Καθαρισμός/ αντικατάσταση των φίλτρων".)
- 23 Ανοίξτε το πίσω καπάκι της συσκευής και ελέγξτε εάν το φίλτρο εξαγωγής είναι στη θέση του.
- 24 Τοποθετήστε τον εύκαμπο σωλήνα ώστε να εφαρμόσει στη θέση του ασφαρίζοντας με ένα κλικ (για να αποσυνδέσετε τον εύκαμπο σωλήνα, πιέστε τις ασφάλειες).
- 25 Τοποθετήστε τον εύκαμπο σωλήνα στη χειρολαβή ώστε να ασφαλίσει στη θέση του με ένα κλικ (για να αποσυνδέσετε το σωλήνα, πιέστε τις ασφάλειες).
- 26 Συνδέστε τον τηλεσκοπικό σωλήνα* στη χειρολαβή και το ακροφύσιο του εύκαμπτου σωλήνα σπρώχνοντας και περιστρέφοντας ελαφρώς. (Για να τα αποσυνδέσετε, περιστρέψτε και τραβήξτε προς τα έξω.)
(ορισμένα μοντέλα διαθέτουν ένα κομμάτι κλειδώματος, το οποίο πρέπει να πατήσετε για να είναι δυνατή η αποσύνδεση του εύκαμπτου σωλήνα από τον τηλεσκοπικό σωλήνα.)
- 27 Τραβήξτε το καλώδιο ρεύματος και συνδέστε το στην πρίζα.
- 28 Για να τυλίξετε ξανά το καλώδιο, πατήστε το πεντάλ ποδιού του καλωδίου. Το καλώδιο τυλίγεται ξανά.
- 29 Θέστε σε λειτουργία την ηλεκτρική σκούπα γυρνώντας το χειριστήριο ελέγχου προς την κατεύθυνση της θέσης "Max". Αυξήστε την ισχύ αναρρόφησης γυρνώντας το χειριστήριο έως στη θέση "Max". Σταματήστε τη λειτουργία της ηλεκτρικής σκούπας, γυρνώντας τον προς την αντίθετη κατεύθυνση στη θέση "Off".

Για να επιτύχετε το καλύτερο δυνατό αποτέλεσμα αναρρόφησης με τη σκούπα, η ισχύς πρέπει να είναι πάντα ρυθμισμένη στη θέση "Max".

- 30 Η ισχύς αναρρόφησης μπορεί επίσης να ρυθμιστεί με τη βοήθεια του χειριστηρίου αναρρόφησης στη χειρολαβή του εύκαμπτου σωλήνα.

Ιδανική θέση τοποθέτησης για παύση (31a) και αποθήκευση (31β).

* Μόνο ορισμένα μοντέλα.

Dansk

Inden start

- 22 Åbn låget på maskinens forside, og kontroller, at motorfiltret og støvbeholderen er på plads. (Se også Rengøring/udskiftning af filtre).
- 23 Åbn låget på maskinens bagside, og kontroller, at udblæsningsfiltret er anbragt korrekt.
- 24 Sæt slangen i, så den klikker på plads (tryk på låsen for at udløse slangen).
- 25 Sæt slangen i slangehåndtaget, så den klikker på plads (tryk på låsen for at udløse slangen).
- 26 Fastgør teleskoprøret* til slangehåndtaget og mundstykket ved at skubbe og dreje. (Drej og træk for adskillelse.)
(visse modeller har en låseknap, der skal trykkes ind, før slangen og teleskoprøret kan trækkes fra hinanden.)
- 27 Træk strømledningen ud, og sæt den i stikkontakten.
- 28 Tryk på ledningspedalen for at rulle ledningen op. Ledningen rulles op.
- 29 Tænd støvsugeren ved at skubbe afbryderknappen i retning mod "Max". Øg sugeeffekten ved at skubbe knappen længere mod "Max". Sluk støvsugeren ved at skubbe knappen i retning mod "Off".

Knappen til regulering af sugeeffekten skal altid stå på "Max", for at den størst mulige cykloneffekt kan opnås i støvsugeren.

- 30 Sugereffekten kan også justeres vha. sugekontrol-len på slangehåndtaget.

Ideel parkeringsposition under pause (31a) og opbevaring (31b).

* Kun visse modeller.

Ελληνικά

Για να επιτύχετε τα καλύτερα αποτελέσματα

Χρησιμοποιήστε τα ακροφύσια ως εξής:

Μοκέτες και σκληρά δάπεδα:

Για **μοκέτες**, χρησιμοποιήστε το σύνθετο ακροφύσιο για πατώματα* με το μοχλό στη θέση (32a)

Για **σκληρά δάπεδα**, χρησιμοποιήστε το σύνθετο ακροφύσιο για πατώματα με το μοχλό στη θέση (32b). Βεβαιωθείτε ότι οι βούρτσες του ακροφυσίου είναι στραμμένες προς τα κάτω για να μη γρατσουνιστεί η επιφάνεια του δαπέδου.

Για μικρά χαλιά ελαττώστε την ισχύ αναρρόφησης.

Με το ακροφύσιο **Dust Magnet*** δεν χρειάζεται να αλλάξετε ρύθμιση λειτουργίας (33a). Μπορεί να χρησιμοποιηθεί με τη βούρτσα σε όλες τις επιφάνειες, για μέγιστη ευκολία στη χρήση και σταθερό, άριστο αποτέλεσμα αφαίρεσης της σκόνης. Συνιστάται ρύθμιση της βούρτσας (33b) για μέγιστη αφαίρεση της σκόνης ακόμη και σε δύσκολα σκληρά πατώματα ή για το φινιρίσμα των χαλιών.

Ξύλινα δάπεδα: Χρησιμοποιήστε το ακροφύσιο για ξύλινα δάπεδα (34).

Έπιπλα με ταπετσαρία και υφάσματα:

Χρησιμοποιήστε το ακροφύσιο για ταπετσαρίες* (35) για καναπέδες, κουρτίνες, ελαφρά υφάσματα, κλπ. Μειώστε την ισχύ αναρρόφησης αν χρειάζεται.

Κοιλότητες, γωνίες κλπ.: Χρησιμοποιήστε το εξάρτημα για στενές κοιλότητες* (36).

Χρήση του εξαρτήματος turbo*

37a/b Ιδανικό για χαλιά και μοκέτες που καλύπτουν ολόκληρο το πάτωμα, για την απομάκρυνση επιμιμωων χνουδιών και τριχών από κατοικίδια.

Προσοχή: Μη χρησιμοποιείτε το εξάρτημα turbo πάνω σε δέρματα ζώων ή χαλιά με κρόσια. Για να μην καταστρέψετε το χαλί, μην αφήνετε το ακροφύσιο στην ίδια θέση ενώ η βούρτσα περιστρέφεται. Μην περνάτε το ακροφύσιο πάνω από τα ηλεκτρικά καλώδια και βεβαιωθείτε ότι έχετε σβήσει την ηλεκτρική σκούπα αμέσως μετά τη χρήση.

* Μόνο ορισμένα μοντέλα.

Dansk

Hvordan man opnår de bedste resultater

Anvend mundstykkerne som følger:

Tæpper og hårde gulve:

På tæpper: Brug kombinationsgulvmundstykket* med omskifteren i stilling (32a)

På hårde gulve: Brug kombinationsgulvmundstykket* med omskifteren i stilling (32b). Kontrollér, at børsterne på mundstykket er slået ned, så gulvoverfladen ikke ridses.

Nedsæt sugeffekten på små tæpper.

Når **mundstykket med støvmagnet*** anvendes, er det normalt ikke nødvendigt at skifte indstilling (33a). Det kan bruges med børste på alle overflader, hvilket er yderst praktisk, og det har en fremragende støvfjernelse. Børsteindstillingen (33b) bør bruges for at opnå den bedste støvfjernelse selv på vanskelige hårde gulve eller for at opnå en børsteffekt på gulvtæpper.

Trægulve: Brug parketmundstykket* (34).

Polstrede møbler og stof: Brug polstermundstykket* (35) til sofaer, gardiner, tynde stoffer osv. Nedsæt eventuelt sugeffekten.

Fuger, hjørner etc.: Brug fugemundstykket* (36).

Brug af turbomundstykket*

37a/b Ideelt til at fjerne genstridige nullermænd og hundekattehår fra tæpper og væg-til-væg-tæpper.

Bemærk: brug ikke turbomundstykket til skindtæpper eller tæppefrynses. Undgå at holde mundstykket stille, mens børsten roterer, da det kan beskadige tæppet. Kør ikke over elektriske ledninger med mundstykket, og husk at slukke støvsugeren umiddelbart efter brug.



32a

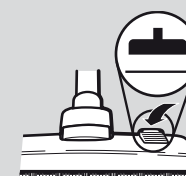

32b

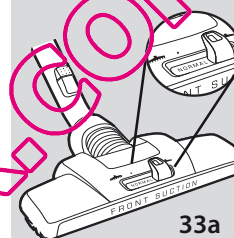

33a

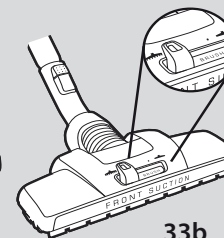

33b

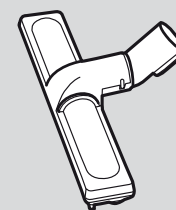

34



35



36

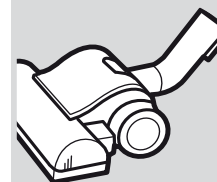

37a

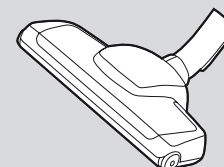

37b

* Kun visse modeller.

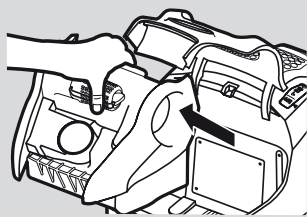

38

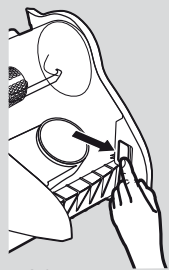

39

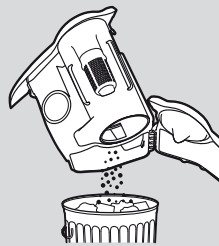

40

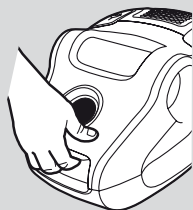

41

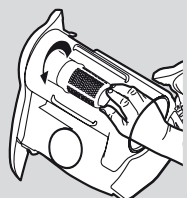

42

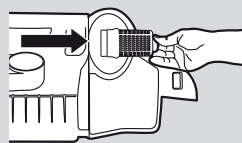

43

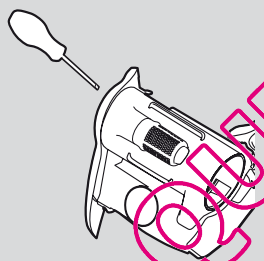

44

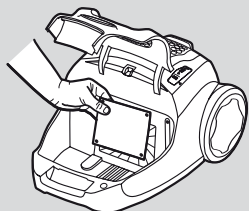

45

Ελληνικά

Άδειασμα και καθαρισμός του περιέκτη σκόνης

Προειδοποίηση! Πρέπει να αδειάσετε τον περιέκτη σκόνης το αργότερο όταν έχει γεμίσει μέχρι την ένδειξη MAX (Μέγιστο) του περιέκτη σκόνης.

Ο περιέκτης σκόνης δεν πρέπει ποτέ να γεμίζει υπερβολικά.

Άδειασμα του περιέκτη σκόνης

38 Ανοίξτε το μπροστινό καπάκι και σηκώστε έξω τον περιέκτη σκόνης.

39 Ανοίξτε το καπάκι του περιέκτη σκόνης σύροντας το κουμπί ανοίγματος προς τα δεξιά.

40 Αδειάστε το σε ένα καλάθι ακαθάρτων. Κλείστε το καπάκι μέχρι να ασφαλίσει στη θέση του.

41 Τοποθετήστε τον περιέκτη σκόνης μέσα στη σκούπα και κλείστε το μπροστινό καπάκι.

Καθαρισμός του κωνικού φίλτρου της σκούπας cyclone

42 Εάν το κωνικό φίλτρο είναι βρώμικο, αφαιρέστε το φίλτρο από τη σκούπα cyclone γυρίζοντάς το και τραβώντας το προς τα έξω (43).

Ξεπλύνετε το κωνικό φίλτρο με τρεχούμενο νερό και στεγνώστε το εντελώς.

Επανάτοποθετήστε το στη σκούπα cyclone.

44 *Σημείωση:* να ανοίγετε την αριστερή πλευρά του περιέκτη σκόνης μόνο όταν έχει κολλήσει σκόνη ή ίνες.

Συντήρηση των φίλτρων

Φίλτρο κινητήρα (Κωδ. ειδ. EF95):

Αντικαταστήστε το φίλτρο κινητήρα, όταν είναι εμφανώς βρώμικο. Μη χρησιμοποιήσετε ποτέ την ηλεκτρική σκούπα χωρίς φίλτρα.

45 Για να αφαιρέσετε το φίλτρο του κινητήρα, ανοίξτε το μπροστινό καπάκι, ανασηκώστε τον περιέκτη σκόνης και βγάλτε έξω το φίλτρο του κινητήρα

Dansk

Tømning og rengøring af støvbeholderen

Advarsel! Støvbeholderen skal senest tømmes, når den er fyldt op til MAX-mærket på støvbeholderen.

Støvbeholderen må ikke overfyldes.

Tømning af støvbeholderen

38 Åbn frontlåget, og løft støvbeholderen ud.

39 Åbn låget til støvbeholderen ved at skubbe knappen til åbning på højre side.

40 Tøm den i en affaldsspand. Luk låget til, så det klikker.

41 Skub støvbeholderen tilbage, indtil den passer i støvsugeren, og luk derefter frontlåget.

Rengøring af cyclone-enhedens keglefilter

42 Hvis keglefilteret bliver beskidt, skal du fjerne filteret fra cyclone-enheden ved at dreje det og trække det ud (43).

Skyl keglefilteret med vand, og tør det derefter grundigt.

Placer det i cyclone-enheden igen.

44 *Bemærk!* Åbn kun venstre side af støvbeholderen, når der sidder støv eller fibre fast.

Vedligeholdelse af filtrene

Motorfilter (ref.nr. EF95):

Motorfilteret skal udskiftes, når det er synligt beskidt. Brug aldrig støvsugeren uden filtre.

45 Fjern motorfilteret ved at åbne frontlåget, løfte støvbeholderen ud og derefter trække motorfilteret ud.

* Kun visse modeller.

Ελληνικά

Φίλτρο περιέκτη σκόνης (Κωδ.είδ. EF95):

Να καθαρίζετε το φίλτρο του περιέκτη σκόνης σε κάθε 5ο άδειασμα του περιέκτη σκόνης ή όταν το φίλτρο είναι εμφανώς βρώμικο.

- 46 Αφαιρέστε το φίλτρο από τον περιέκτη σκόνης τραβώντας τη μικρή γλωσσίδα.
- 47 Ξεπλύνετε το φίλτρο με χλιαρό νερό και αφήστε το να στεγνώσει (6 έως 12 ώρες).
- 48 Επανατοποθετήστε το καθαρό φίλτρο. Αντικαταστήστε τον περιέκτη σκόνης και κλείστε το καπάκι.

Εάν είναι απαραίτητο, αντικαταστήστε το φίλτρο.

Καθαρισμός/αντικατάσταση του φίλτρου εξαγωγής:

Αντικαταστήστε (ή πλύντε) το φίλτρο εξαγωγής κάθε χρόνο.

Υπάρχουν δύο τύποι φίλτρου εξαγωγής:

- Μικροφίλτρο (Κωδ. είδ. EF17 αυτός ο τύπος φίλτρου δεν πλένεται και πρέπει να αντικαθίσταται από καινούριο.)
- HEPA H12 με δυνατότητα πλύσης (Κωδ. είδ. EFH 12W)

- 49 Για να αντικαταστήσετε το φίλτρο εξαγωγής, ανοίξτε το καπάκι του φίλτρου εξαγωγής τραβώντας την πίσω πλευρά προς τα επάνω. Αντικαταστήστε το φίλτρο.
- 50 Κλείστε το καπάκι εισαγάγοντας τα μπροστινά άγκιστρα στις ράγες. Σπρώξτε το καπάκι προς τα εμπρός και πατήστε προς τα κάτω στο κέντρο έως ότου και οι δύο πλευρές ασφαλισούν.

Καθαρισμός του φίλτρου HEPA H12 με δυνατότητα πλύσης*

Εάν διαθέτετε φίλτρο εξαγωγής HEPA H12 με δυνατότητα πλύσης*, να πλένετε το φίλτρο κάθε χρόνο. Εάν το φίλτρο υποστεί ζημιά, αντικαταστήστε το με ένα καινούριο.

- 47 Για να καθαρίσετε το φίλτρο HEPA H12 με δυνατότητα πλύσης*, ξεπλύνετε το εσωτερικό (βρώμικη πλευρά) με χλιαρό νερό βρύσης. Χτυπήστε ελαφρά το πλαίσιο του φίλτρου για να απομακρύνετε τα νερά. Επαναλάβετε τη διαδικασία τρεις φορές. Αφήστε το να στεγνώσει εντελώς και επανατοποθετήστε το στη σκούπα, όπως περιγράφεται παραπάνω.

Σημείωση: Μην χρησιμοποιείτε απορρυπαντικά και μην αγγίζετε την επιφάνεια του φίλτρου. Αφήστε το φίλτρο να στεγνώσει τελείως πριν το επανατοποθετήσετε!

* Μόνο ορισμένα μοντέλα.

Dansk

Støvbeholderfilter (Ref.nr. EF95):

Rengør støvbeholderfilteret, hver femte gang støvbeholderen tømmes, eller når filteret er synligt beskidt.

- 46 Fjern filteret fra støvbeholderen ved at trække i den lille tap.
- 47 Skyl filteret i lunkent vand, og lad det tørre grundigt (6 til 12 timer).
- 48 Sæt det rene filter i igen. Sæt støvbeholderen i igen, og luk låget.

Filteret kan udskiftes, hvis det er nødvendigt.

Rengøring/udskiftning af udsugningsfilteret:

Udskift (eller vask) udsugningsfilteret en gang om året.

Der er to typer udsugningsfiltre:

- Mikrofilter (ref.nr. EF17) denne type filter kan ikke vaskes og skal derfor udskiftes med et nyt.
- Vaskbart HEPA H12 (ref.nr. EFH 12W)

- 49 Hvis du vil udskifte udsugningsfilteret, skal du åbne udsugningsfilterlåget ved at trække bagkanten opad. Udskift filteret.
- 50 Luk låget ved at indsætte de forreste kroge i skinnerne. Skub låget fremad, og tryk ned på midten indtil begge sider klikker.

Rengøring af vaskbart HEPA H12-filter*

Hvis du har et vaskbart HEPA H12-udsugningsfilter, skal du vaske filteret en gang om året. Hvis filteret er beskadiget, udskiftes det med et nyt filter.

- 47 Hvis du vil rengøre det vaskbare HEPA H12-filter*, skal du skylle indersiden (den snavsede side) i lunkent vand fra hanen. Bank på filterrammen for at fjerne vandet. Gentag processen fire gange. Lad filteret tørre grundigt, og placer det derefter i støvsugeren igen som beskrevet ovenfor.

Bemærk! Brug ikke rengøringsmidler, og undgå at berøre filterets overflade. Lad filtret tørre helt, før det sættes igen!

* Kun visse modeller.

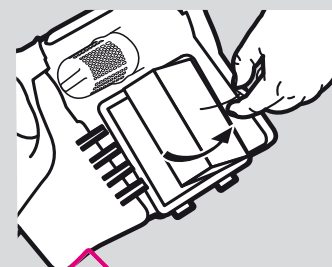

46



48

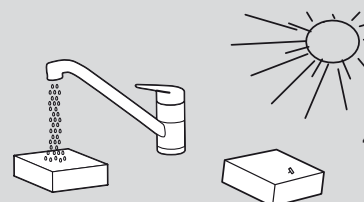

49

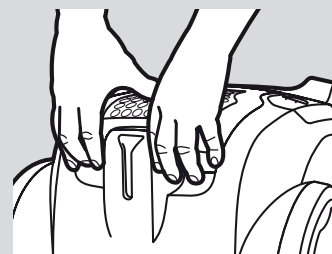

49

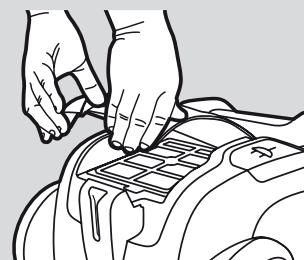

50



Ελληνικά

Καθαρισμός του εύκαμπτου σωλήνα και του ακροφυσίου

Η ισχύς αναρρόφησης της σκούπας μειώνεται σε περίπτωση απόφραξης των ακροφυσίων, του σωλήνα, του εύκαμπτου σωλήνα ή των φίλτρων και εάν έχει γεμίσει ο περιέκτης σκόνης. Σε παρόμοιες περιπτώσεις, αποσυνδέστε την από το ρεύμα και αφήστε την να κρυώσει για 20-30 λεπτά. Καθαρίστε την απόφραξη και/ή αντικαταστήστε τα φίλτρα, αδειάστε τον περιέκτη σκόνης και θέστε την ξανά σε λειτουργία.

Σωλήνες και εύκαμπτοι σωλήνες

- 51 Χρησιμοποιήστε ταινία καθαρισμού ή κάτι παρόμοιο για να καθαρίσετε τους σωλήνες και τον εύκαμπτο σωλήνα.
- 52 Μπορείτε να αποσυνδέσετε τη χειρολαβή από τον εύκαμπτο σωλήνα εάν χρειάζεται καθαρισμό.
- 53 Επίσης είναι πιθανό να μπορέσετε να απομακρύνετε το εμπόδιο που βρίσκεται στο σωλήνα πιέζοντάς τον. Ωστόσο, προσέξτε μην τυχόν πρόκειται για γυαλιά ή βελόνες που έχουν πιαστεί μέσα στο σωλήνα.

Προσοχή: Η εγγύηση δεν καλύπτει οποιαδήποτε ζημία προκληθεί στον εύκαμπτο σωλήνα ως αποτέλεσμα του καθαρισμού του.

Καθαρισμός του ακροφυσίου δαπέδου

- 54 Φροντίστε να καθαρίζετε τακτικά το σύνθετο ακροφύσιο πάτωματος. Πιέστε στο κέντρο των τρεβών και αφαιρέστε τους τραβώντας. Αφαιρέστε σκόνη, τρίχες ή άλλα αντικείμενα που τυχόν έχουν μπλεχτεί. Η πρόσβαση σε μεγαλύτερα αντικείμενα μπορεί να επιτευχθεί με αφαίρεση του σωλήνα σύνδεσης από το ακροφύσιο.

Καθαρισμός του εξαρτήματος turbo*

- 55 Αποσυνδέστε το ακροφύσιο από το σωλήνα της ηλεκτρικής σκούπας και αφαιρέστε τις μπλεγμένες κλωστές κλπ. κόβοντάς τις με ένα ψαλίδι. Χρησιμοποιήστε τη χειρολαβή του εύκαμπτου σωλήνα για να καθαρίσετε το ακροφύσιο.
- 56 Σε περίπτωση που σταματήσει η λειτουργία του ακροφυσίου turbo, ανοίξτε το καπάκι καθαρισμού και απομακρύνετε τυχόν αντικείμενα που εμποδίζουν την ελεύθερη περιστροφή της τουρμπίνας.
- 57 Αποσυνδέστε το ακροφύσιο από το σωλήνα της ηλεκτρικής σκούπας και αφαιρέστε τις μπλεγμένες κλωστές κλπ. κόβοντάς τις με ένα ψαλίδι. Χρησιμοποιήστε τη χειρολαβή του εύκαμπτου σωλήνα για να καθαρίσετε το ακροφύσιο.

* Μόνο ορισμένα μοντέλα.

Dansk

Rengøring af slange og mundstykke

Støvsugeren taber sugeeffekt, hvis mundstykke, rør, slange eller filtre tilstoppes, og når støvbeholderen er fyldt. I disse tilfælde skal der slukkes for strømmen i 20-30 minutter, så støvsugeren kan køle af. Fjern blokeringen, og/eller udskift filtrene, tøm støvbeholderen, og start igen.

Rør og slanger

- 51 Brug en godtdinspiral eller tilsvarende til at rengøre rør og slange.
- 52 Slangehåndtag kan adskilles fra slangen, hvis rengøring er påkrævet.

- 53 Ofte er det muligt at fjerne en blokering i slangen ved at klemme den sammen. Pas på, hvis tilstopningen skyldes glas eller nåle, der har sat sig fast i slangen.

Bemærk: Garantien dækker ikke skader på slangen, der er forårsaget af rengøring.

Rengøring af gulvmundstykket

- 54 Rengør jævnligt kombinationsgulvmundstykket. Tryk på hvert hjulnav og træk hjulene af. Fjern støvkugler, hår eller andet, der har sat sig fast. Du kan nå større objekter ved at tage forbindelsesrøret af mundstykket.

Rengøring af turbomundstykket*

- 55 Tag mundstykket af støvsugerrøret, og fjern sammenfiltrede tråde o.l. ved at klippe dem af med en saks. Brug slangehåndtaget til at støvsuge mundstykket.
- 56 Åbn renslemmen, hvis turbomundstykket ikke fungerer, og fjern eventuelle genstande, der forhindrer, at turbinen roterer frit.
- 57 Tag mundstykket af støvsugerrøret, og fjern sammenfiltrede tråde o.l. ved at klippe dem af med en saks. Brug slangehåndtaget til at støvsuge mundstykket.

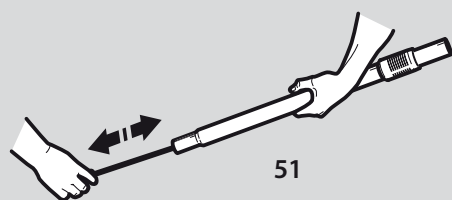

51

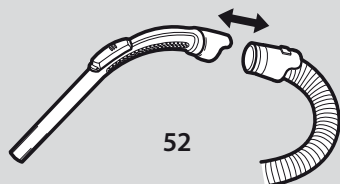

52



53

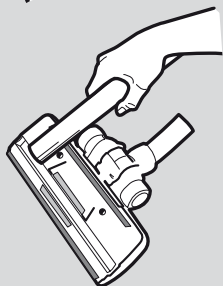

54

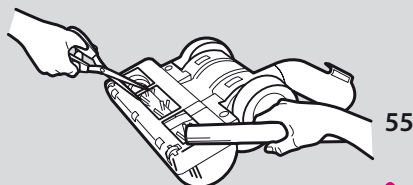

55

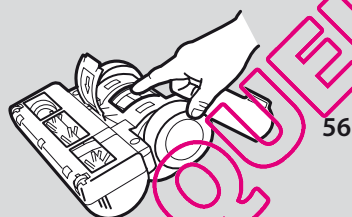

56

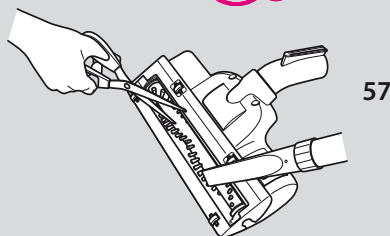

57



Ελληνικά

Επίλυση προβλημάτων

Η ηλεκτρική σκούπα δεν λειτουργεί

- Βεβαιωθείτε ότι το καλώδιο είναι συνδεδεμένο με το ρεύμα.
- Βεβαιωθείτε ότι η πρίζα και το καλώδιο δεν παρουσιάζουν βλάβη.
- Ελέγξτε για καμένη ασφάλεια.
- Ελέγξτε εάν η ενδεικτική λυχνία της μπαταρίας ανταποκρίνεται (μόνο σε ορισμένα μοντέλα).

Η ισχύς αναρρόφησης της ηλεκτρικής σκούπας μειώνεται

- Ελέγξτε εάν έχει γεμίσει ο περιέκτης σκόνης. Εάν συμβαίνει κάτι τέτοιο, αδειάστε την.
- Ελέγξτε εάν έχει φράξει το ακροφύσιο, ο σωλήνας, ο εύκαμπτος σωλήνας ή τα φίλτρα.

Η λειτουργία της ηλεκτρικής σκούπας διακόπτεται

- Η σκούπα ίσως έχει υπερθερμανθεί: αποσυνδέστε την από το ρεύμα και ελέγξτε εάν έχει φράξει το ακροφύσιο, ο σωλήνας ή ο εύκαμπτος σωλήνας. Αφήστε τη σκούπα να κρυώσει για 30 λεπτά, πριν να τη συνδέσετε πάλι.
- Εάν η σκούπα εξακολουθεί να μην λειτουργεί, επικοινωνήστε με ένα εξουσιοδοτημένο κέντρο εξυπηρέτησης της AEG-Electrolux.

Έχει μπει νερό στην ηλεκτρική σκούπα

Θα πρέπει να γίνει αντικατάσταση του κινητήρα σε ένα εξουσιοδοτημένο κέντρο εξυπηρέτησης της AEG-Electrolux. Τυχόν βλάβες του κινητήρα που προκαλούνται από διείσδυση νερού δεν καλύπτονται από την εγγύηση. Για τυχόν άλλα προβλήματα, επικοινωνήστε με ένα εξουσιοδοτημένο κέντρο εξυπηρέτησης της AEG-Electrolux.

Πληροφορίες για τον καταναλωτή και πολιτική βιωσιμότητας

Η AEG-Electrolux αποποιείται κάθε ευθύνη για τυχόν ζημιές από εσφαλμένη χρήση της συσκευής ή από παρεμβάση στη συσκευή. Για περισσότερες πληροφορίες σχετικά με την εγγύηση και την επικοινωνία του καταναλωτή, δείτε το Φυλλάδιο Εγγύησης στη συσκευασία. Εάν έχετε κάποια σχόλια σχετικά με τη σκούπα ή με το εγχειρίδιο των Οδηγιών Λειτουργίας, επικοινωνήστε μέσω e-mail στη διεύθυνση service.kleingeraete@electrolux.de

Πολιτική βιωσιμότητας

Το προϊόν αυτό έχει σχεδιαστεί με περιβαλλοντική συνείδηση. Όλα τα πλαστικά μέρη είναι σημειωμένα με σκοπό να ανακυκλωθούν. Για λεπτομέρειες, επισκεφτείτε τον ιστοτόπο μας: www.aeg-electrolux.de
Το υλικό της συσκευασίας έχει επιλεγεί έτσι ώστε να είναι φιλικό προς το περιβάλλον και μπορεί να ανακυκλωθεί.

Dansk

Fejlfinding

Støvsugeren starter ikke

- Kontrollér, at stikket er sat i stikkontakten.
- Kontrollér, at stik og ledning ikke er beskadiget.
- Kontrollér, om der er gået en sikring.
- Kontrollér, om indikatorlampen for batteriet reagerer (kun på visse modeller).

Støvsugeren taber sugeseffekt

- Kontrollér, om støvbeholderen er fyldt. Hvis den er det, skal du tømme den.
- Kontrollér, om mundstykke, rør, slange eller filtre er blokeret.

Støvsugeren stopper:

- Støvsugeren er måske overbelastet: Træk stikket ud af stikkontakten; kontrollér om mundstykke, rør eller slange er blokeret. Lad støvsugeren køle af i 30 minutter, før den slutes til strømmen igen.
- Hvis støvsugeren stadig ikke virker kontaktes et autoriseret AEG-Electrolux-serviceværksted.

Der er kommet vand i støvsugeren

Motoren skal udskiftes på et autoriseret AEG-Electrolux-serviceværksted. Skader på motoren på grund af vandindtrængen dækkes ikke af garantien.

I tilfælde af andre problemer kontaktes et autoriseret AEG-Electrolux-serviceværksted.

Forbrugerinformation og produktpolitik

AEG-Electrolux fralægger sig ethvert ansvar for alle skader opstået pga. forkert brug eller manipulation af apparatet. Se garantihæftet i emballagen for at få yderligere oplysninger om garanti og forbrugerkontakter.

Hvis du har kommentarer til støvsugeren eller brugervejledningen, er du velkommen til at sende en e-mail til os på service.kleingeraete@electrolux.de

Produktpolitik

Dette produkt er udviklet under hensyntagen til miljøet. Alle plasticdele er mærket med henblik på genbrug. Se vores hjemmeside for flere oplysninger: www.aeg-electrolux.de

Emballagen er miljøvenlig og kan genbruges.

English

The symbol  on the product or on its packaging indicates that this product may not be treated as household waste. Instead it shall be handed over to the applicable collection point for the recycling of electrical and electronic equipment. By ensuring this product is disposed of correctly, you will help prevent potential negative consequences for the environment and human health, which could otherwise be caused by inappropriate waste handling of this product. For more detailed information about recycling of this product, please contact your local city office, your household waste disposal service or the shop where you purchased the product.

Deutsch

Das Symbol  auf dem Produkt oder seiner Verpackung weist darauf hin, dass dieses Produkt nicht als normaler Haushaltsabfall zu behandeln ist, sondern an einem Sammelpunkt für das Recycling von elektrischen und elektronischen Geräten abgegeben werden muss. Durch Ihren Beitrag zum korrekten Entsorgen dieses Produkts schützen Sie die Umwelt und die Gesundheit Ihrer Mitmenschen. Umwelt und Gesundheit werden durch falsches Entsorgen gefährdet. Weitere Informationen über das Recycling dieses Produkts erhalten Sie von Ihrem Rathaus, Ihrer Müllabfuhr oder dem Geschäft, in dem Sie das Produkt gekauft haben.

Français

Le symbole  sur le produit ou son emballage indique que ce produit ne peut être traité comme déchet ménager. Il doit plutôt être remis au point de ramassage concerné, se chargeant du recyclage du matériel électrique et électronique. En vous assurant que ce produit est éliminé correctement, vous favorisez la prévention des conséquences négatives pour l'environnement et la santé humaine qui, sinon, seraient le résultat d'un traitement inapproprié des déchets de ce produit. Pour obtenir plus de détails sur le recyclage de ce produit, veuillez prendre contact avec le bureau municipal de votre région, votre service d'élimination des déchets ménagers ou le magasin où vous avez acheté le produit.

Español

El símbolo  en el producto o en su embalaje indica que este producto no se puede tratar como desperdicios normales del hogar. Este producto se debe entregar al punto de recolección de equipos eléctricos y electrónicos para reciclaje. Al asegurarse de que este producto se deseché correctamente, usted ayudará a evitar posibles consecuencias negativas para el ambiente y la salud pública, lo cual podría ocurrir si este producto no se manipula de forma adecuada. Para obtener información más detallada sobre el reciclaje de este producto, póngase en contacto con la administración de su ciudad, con su servicio de desechos del hogar o con la tienda donde compró el producto.

Suomi

Symboli  , joka on merkitty tuotteeseen tai sen pakkaukseen, osoittaa, että tätä tuotetta ei saa käsitellä talousjätteenä. Tuote on sen sijaan luovutettava sopivaan sähkö- ja elektroniikkalaitteiden kierrätyskeskään huolehtimaan keräyspisteeseen. Tämän tuotteen asianmukaisen hävittämisen varmistamisella autetaan estämään sen mahdolliset ympäristöön ja terveyteen kohdistuvat haittavaikutukset, joita voi aiheutua muussa tapauksessa tämän tuotteen epäasianmukaisesta jätekäsitte-lystä. Tarkempia tietoja tämän tuotteen kierrättämisestä saa paikallisesta kunnantöimistöstä, talousjätehuoltopalvelusta tai liikkeestä, josta tuote on ostettu.

Dansk

Symbolet  på produktet eller på pakken angiver, at dette produkt ikke må behandles som husholdningsaffald. Det skal i stedet overgives til en affaldsstation for behandling af elektrisk og elektronisk udstyr. Ved at sørge for at dette produkt bliver bortskaffet på den rette måde, hjælper du med til at forebygge eventuelle negative påvirkninger af miljøet og af personers helbred, der ellers kunne forårsages af forkert bortskaffelse af dette produkt. Kontakt det lokale kommunekontor, affaldsselskab eller den forretning, hvor produktet er købt, for yderligere oplysninger om genanvendelse af dette produkt.

Ελληνικά

Το σύμβολο  στο προϊόν ή επάνω στη συσκευασία του υποδεικνύει ότι δεν πρέπει να μεταχειριστείτε το προϊόν αυτό ως οικιακό απόρριμμα. Αντίθετως θα πρέπει να παραδίδεται στο κατάλληλο σημείο συλλογής για την ανακύκλωση ηλεκτρικών και ηλεκτρονικών εξοπλισμού. Εξασφαλίζοντας ότι το προϊόν αυτό διατίθεται σωστά, συμβάλλετε στην αποτροπή ενδεχόμενων αρνητικών συνεπειών για το περιβάλλον και την ανθρώπινη υγεία οι οποίες θα μπορούσαν διαφορετικά να προκληθούν από ακατάλληλο χειρισμό απόρριψης του προϊόντος αυτού. Για λεπτομερέστερες πληροφορίες σχετικά με την ανακύκλωση του προϊόντος αυτού, επικοινωνήστε με το δημαρχείο της περιοχής σας, την τοπική σας υπηρεσία αποκομιδής οικιακών απορριμμάτων ή με το κατάστημα όπου αγοράσατε το προϊόν.

Italiano

Il simbolo  sul prodotto o sulla confezione indica che il prodotto non deve essere considerato come un normale rifiuto domestico, ma deve essere portato nel punto di raccolta appropriato per il riciclaggio di apparecchiature elettriche ed elettroniche. Provvedendo a smaltire questo prodotto in modo appropriato, si contribuisce a evitare potenziali conseguenze negative per l'ambiente e per la salute, che potrebbero derivare da uno smaltimento inadeguato del prodotto. Per informazioni più dettagliate sul riciclaggio di questo prodotto, contattare l'ufficio comunale, il servizio locale di smaltimento rifiuti o il negozio in cui è stato acquistato il prodotto.

Português

O símbolo  no produto ou na embalagem indica que este produto não pode ser tratado como lixo doméstico. Em vez disso, deve ser entregue ao centro de recolha selectiva para a reciclagem de equipamento eléctrico e electrónico. Ao garantir uma eliminação adequada deste produto, irá ajudar a evitar eventuais consequências negativas para o meio ambiente e para a saúde pública, que, de outra forma, poderiam ser provocadas por um tratamento incorrecto do produto. Para obter informações mais pormenorizadas sobre a reciclagem deste produto, contacte os serviços municipalizados locais, o centro de recolha selectiva da sua área de residência ou o estabelecimento onde adquiriu o produto.

Norsk

Symbolet  på produktet eller på emballasjen viser at dette produktet ikke må behandles som husholdningsavfall. Det skal i stedet bringes til et mottak for resirkulering av elektrisk og elektronisk utstyr. Ved å sørge for korrekt avhending av apparatet, vil du bidra til å forebygge de negative konsekvenser for miljø og helse som gal håndtering kan medføre. For nærmere informasjon om resirkulering av dette produktet, vennligst kontakt kommunen, renovasjonsselskapet eller forretningen der du anskaffet det.

Svenska

Symbolen  på produkten eller emballaget anger att produkten inte får hanteras som hushållsavfall. Den skall i stället lämnas in på uppsamlingsplats för återvinning av el- och elektronikkomponenter. Genom att säkerställa att produkten hanteras på rätt sätt bidrar du till att förebygga eventuellt negativa miljö- och hälsoeffekter som kan uppstå om produkten kasseras som vanligt avfall. För ytterligare upplysningar om återvinning bör du kontakta lokala myndigheter eller sophämtningstjänst eller affären där du köpte varan.

Nederlands

Het symbool  op het product of op de verpakking wijst erop dat dit product niet als huishoudafval mag worden behandeld. Het moet echter naar een plaats worden gebracht waar elektrische en elektronische apparatuur wordt gerecycled. Als u ervoor zorgt dat dit product op de correcte manier wordt verwijderd, voorkomt u mogelijk voor mens en milieu negatieve gevolgen die zich zouden kunnen voordoen in geval van verkeerde afvalbehandeling. Voor meer details in verband met het recyclen van dit product, neemt u het best contact op met de gemeentelijke instanties, het bedrijf of de dienst belast met de verwijdering van huishoudafval of de winkel waar u het product hebt gekocht.



QUELASPIRATEUR.COM





2197427-06

PERFEKT IN FORM UND FUNKTION

AEG
Electrolux