



AEG

FROM FLOOR
TO BAG IN 0.06
SECONDS

e.bag®



EASY BAG
CHANGING



HIGH SPEED
DUST REMOVAL



JETMAXX

High speed dust removal



QUELASPIRATEUR.COM





QUELASPIRATEUR.COM





English6-20

Thank you for having chosen an AEG JetMaxx vacuum cleaner. These Operating Instructions cover all JetMaxx models. This means that with your specific model, some accessories/features may not be included. In order to ensure the best results, always use original AEG accessories. They have been designed especially for your vacuum cleaner.

Deutsch6-20

Wir freuen uns, dass Sie sich für einen AEG JetMaxx-Staubsauger entschieden haben. Diese Bedienungsanleitung gilt für alle JetMaxx-Modelle. Das bedeutet, dass Ihr Modell möglicherweise bestimmte Zubehörteile und/oder Funktionen nicht enthält. Um bestmögliche Ergebnisse zu erzielen, sollten Sie ausschließlich das speziell für Ihren Staubsauger entwickelte Original-AEG-Zubehör verwenden.

Svenska7-21

Tack för att du har valt en AEG JetMaxx dammsugare. Denna bruksanvisning gäller alla JetMaxx-modeller. Detta innebär att vissa tillbehör eller funktioner kanske inte finns för just din modell. Se till att alltid använda originaltillbehör från AEG för att få bästa resultat. De är speciellt utformade för din dammsugare.

Suomi7-21

Kiitos, että valitsit AEGin JetMaxx-pölynimurin. Näin käyttöohjeet kattavat kaikki JetMaxx-mallit. Käyttöohjeissa ei tämän vuoksi ehkä kerrota joistakin imuriin lisävarusteista tai ominaisuuksista. Voit varmistaa parhaan mahdollisen imurointituloksen käyttämällä aina AEGin alkuperäisiä lisävarusteita. Ne on suunniteltu nimenomaan pölynimuriasi varten.

Norsk7-21

Takk for at du valgte støvsugeren AEG JetMaxx. Denne bruksanvisningen dekker alle JetMaxx-modeller. Det betyr at enkelte funksjoner eller tilbehør kanskje ikke finnes på din modell. Bruk alltid originalt AEG-utstyr for å oppnå best resultater. Det er spesiallaget for støvsugeren din.

Français 22-36

Nous vous remercions d'avoir choisi l'aspirateur AEG JetMaxx. Ces instructions d'utilisation portent sur l'ensemble des modèles JetMaxx. Cela signifie qu'il est possible que certains accessoires ou fonctions ne soient pas fournis avec le modèle que vous avez en votre possession. Afin d'obtenir des performances optimales, utilisez toujours des accessoires originaux AEG. Ils ont été spécialement conçus pour votre aspirateur.

Español 22-36

Gracias por elegir un aspirador AEG JetMaxx. En este manual de instrucciones se incluyen todos los modelos JetMaxx. Es posible que su modelo no incluya algunos accesorios o funciones. Para lograr el mejor resultado, utilice únicamente los accesorios originales de AEG, que han sido diseñados específicamente para su aspirador.

Italiano 23-37

Grazie per avere scelto un aspirapolvere AEG JetMaxx. Queste Istruzioni per l'uso sono valide per tutti i modelli JetMaxx. Questo significa che per il modello specifico acquistato, alcuni accessori o funzionalità potrebbero non essere inclusi. Per ottenere sempre i migliori risultati, utilizzare esclusivamente accessori originali AEG, pensati in modo specifico per questo aspirapolvere.

Português 23-37

Obrigado por ter escolhido um aspirador AEG JetMaxx. Estas Instruções de Funcionamento abrangem todos os modelos JetMaxx. Isto significa que alguns acessórios/funções podem não estar incluídos no seu modelo específico. De modo a assegurar os melhores resultados utilize sempre acessórios originais AEG. Estes foram concebidos especialmente para o seu aspirador.

Nederlands 23-37

Dank u dat u hebt gekozen voor een AEG JetMaxx-stofzuiger. Deze bedieningsinstructies gelden voor alle JetMaxx-modellen. Dit betekent dat mogelijk niet alle accessoires/kenmerken van uw model worden beschreven. Gebruik altijd originele AEG-accessoires voor de beste resultaten. Deze accessoires zijn speciaal ontworpen voor uw stofzuiger.

Dansk 38-52

Tak, fordi du valgte en AEG JetMaxx-støvsuger. Denne brugervejledning dækker alle JetMaxx-modeller. Det betyder, at der kan være tilbehør/funktioner, som ikke kan anvendes på din model. Brug altid originalt AEG-tilbehør, så opnår du det bedste resultat. Det er designet specielt til din støvsuger.

Ελληνικά 38-52

Ευχαριστούμε που επιλέξατε την ηλεκτρική σκούπα AEG JetMaxx. Αυτές οι Οδηγίες Λειτουργίας καλύπτουν όλα τα μοντέλα JetMaxx. Επομένως, ορισμένα εξαρτήματα ή λειτουργίες που αναφέρονται εδώ ενδέχεται να μη συμπεριλαμβάνονται στο μοντέλο που διαθέτετε. Για να έχετε τα καλύτερα δυνατά αποτελέσματα, χρησιμοποιείτε πάντα τα γνήσια εξαρτήματα AEG. Έχουν σχεδιαστεί αποκλειστικά για τη δική σας ηλεκτρική σκούπα.

Türkçe 39-53

AEG JetMaxx elektrikli süpürgeyi tercih ettiğiniz için teşekkür ederiz. Bu kullanma talimatları tüm JetMaxx modelleri için geçerlidir. Yani satın almış olduğunuz model, burada bahsi geçen aksesuarlardan/özelliklerden bazılarına sahip olmayabilir. En iyi sonucu elde etmek için her zaman orijinal AEG aksesuarlarını kullanın. Bu aksesuarlar sizin elektrikli süpürgeniz için özel olarak tasarlanmıştır.

QUEPLETEUR.COM

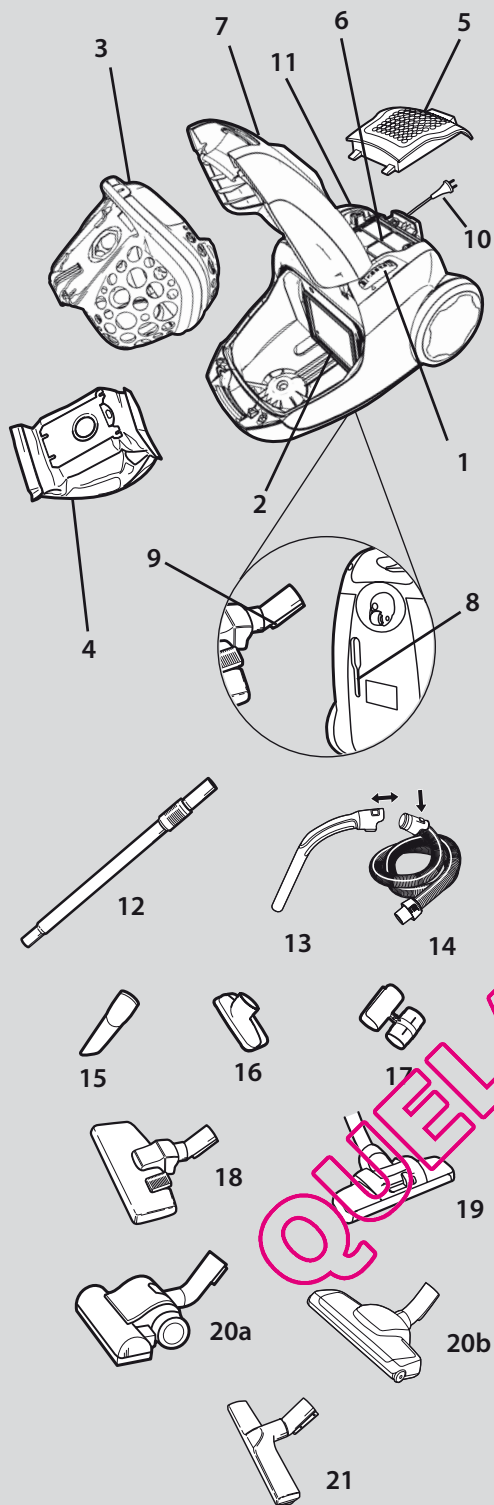

English

Description of your JetMaxx

1. Power control
2. Motor filter
3. Air basket
4. Dustbag; s-bag®
5. Exhaust filter lid
6. Exhaust filter
7. Front cover
8. Parking slot
9. Parking clip
10. Power cord
11. Cord winder pedal
12. Telescopic tube
13. Hose handle
14. Hose
15. Crevice nozzle
16. Upholstery nozzle
17. Accessory holder
18. Combination floor nozzle*
19. Dust Magnet nozzle*
- 20a/b. Turbo nozzle*
21. Parketto nozzle*

*Certain models only

Table of contents

Safety advice	8
Before starting	10
Getting the best results	12
Replacing the dustbag	14
Maintaining the filters	16
Cleaning the hose and nozzle	18
Troubleshooting	20
Consumer information and sustainability policy	20

Deutsch

Beschreibung Ihres JetMaxx Staubsaugers

1. Leistungsregler
2. Motorfilter
3. Air basket
4. Staubbeutel s-bag®
5. Abdeckung des Abluftfilters
6. Abluftfilter
7. Frontabdeckung
8. Parkaufnahme
9. Park-Clip
10. Netzkabel
11. Fußpedal für Kabelaufwicklung
12. Teleskoprohr
13. Schlauchgriff
14. Schlauch
15. Fugendüse
16. Polsterdüse
17. Zubehörhalter
18. Kombinationsbodendüse*
19. Dust-Magnet-Düse*
- 20a/b. Turbodüse*
21. Parkettdüse*

*Nur bestimmte Modelle.

Inhaltsverzeichnis:

Sicherheitshinweise	8
Vorbereitungen	10
Bestmögliche Resultate erzielen	12
Austauschen des Staubbeutels, s-bag®	14
Überprüfen der Filter	16
Reinigung des Schlauches und der Düsen	18
Fehlersuche	20
Verbraucherinformationen und Nachhaltigkeitsgrundsätze	20





Svenska

Beskrivning av JetMaxx:

1. Effektreglage
2. Motorfilter
3. Air basket
4. Dammsugar pase, s-bag®
5. Lucka på utblåsfilter
6. Utblåsfilter
7. Framlucka
8. Parkeringsspår
9. Parkeringsfäste
10. Strömsladd
11. Pedal till sladdvindan
12. Teleskoprör
13. Slanghandtag
14. Slang
15. Fogmunestycke
16. Möbelmunestycke
17. Tillbehörshållare
18. Kombimunestycke för golv*
19. Dust magnet-munestycke*
- 20a/b. Turbomunestycke*
21. Parketto-munestycke*

*Endast vissa modeller.

Suomi

JetMaxx-pölynimurin kuvaus

1. Tehon säätö
2. Moottorin suodatin
3. Air basket
4. Pölypussi, s-bag®
5. Poistoilman suodattimen kansi
6. Poistoilman suodatin
7. Etukansi
8. Kiinnike
9. Kiinnikkeen korvake
10. Virtajohto
11. Johdon kelauspoljin
12. Teleskooppiputki
13. Letkun kahva
14. Letku
15. Rakosuutin
16. Tekstiilisuutin
17. Pidike lisävarusteelle
18. Yhdistetty lattiasuutin*
19. Dust magnet -suutin*
- 20a/b. Turbosuutin*
21. Parketto-suutin*

*Vain tietyt mallit

Norsk

Beskrivelse av JetMaxx

1. Strømkontroll
2. Motorfilter
3. Air Basket
4. Støvpose, s-bag®
5. Utløpsfilterlokk
6. Utløpsfilter
7. Frontdeksel
8. Parkeringspår
9. Parkeringsfeste
10. Strømløslinje
11. Pedal for ledningsoppulling
12. Teleskoprør
13. Slangehåndtak
14. Slange
15. Fugemunnestykke
16. Møbelmunnestykke
17. Tilbehørholder
18. Kombigulvmunnestykke*
19. Dust Magnet-munnestykke*
- 20a/b. Turbomunnestykke*
21. Parkettmunnestykke*

*Bare enkelte modeller.

Innehållsförteckning

Säkerhet	9
Innan du börjar	11
För bästa städresultat	13
Byte av dammpåse s-bag®	15
Underhålla filtren	17
Rengöra slang och munestycke	19
Felsökning	21
Konsumentinformation och policy om hållbar utveckling	21

Sisällysluettelo

Turvakuusiopointa	9
Ennen aloitusta	11
Paras tulos	13
S-bag®-pölypussin vaihtaminen	15
Suodattimen huoltaminen	17
Letkun ja suuttimen puhdistus	19
Vianetsintä	21
Kuluttajaneuvonta ja kestävä suunnittelu	21

Innhold

Sikkerhetsråd	9
Før du starter	11
Hvordan oppnå de beste resultater	13
Skifte ut støvposen, s-bag®	15
Vedlikehold av filtre	17
Rengjøre slangen og munnstykket	19
Feilsøking	21
Forbrukerinformasjon og miljøretningslinjer	21





English

Safety requirement and warning

This appliance is not intended for use by persons (including children) with reduced physical, sensory or mental capabilities or lack of experience and knowledge, unless they are given supervision or instructions concerning the use of the appliance by a person responsible for their safety.

Children should be supervised to ensure that they do not play with the appliance.

Always disconnect the plug from the mains before cleaning or maintaining the appliance.
Never use the vacuum cleaner without its filters.

Caution

This appliance contains electrical connections:

- Never vacuum any liquid
- Do not immerse in any liquid for cleaning
- The hose should be checked regularly and must not be used if damaged.

The above can cause serious damage to the motor, which is not covered by the warranty.

Never use vacuum cleaner

- Close to flammable gases, etc.
- On sharp objects
- On hot or cold anders, lit cigarette butts, etc.
- On fine dust, for instance plaster, concrete, flour.

Power cord precautions

- Regularly check that the plug and cord are not damaged. Never use the vacuum cleaner if the cord is damaged.
- If the cord is damaged, it must be replaced only by an authorized AEG service centre in order to avoid a hazard. Damage to the vacuum cleaner's cord is not covered by the warranty.
- Never pull or lift the vacuum cleaner by the cord.

All servicing and repairs must be performed by an authorized AEG service centre. Store the vacuum cleaner in a dry place.

Deutsch

Sicherheitsanforderung und Warnung

Kinder und Personen mit eingeschränkten körperlichen, sensorischen oder geistigen Fähigkeiten oder mit fehlender Erfahrung und Kenntnissen dürfen dieses Gerät nur unter Aufsicht oder nach Anleitung durch eine für ihre Sicherheit verantwortliche Person benutzen.

Kinder müssen beaufsichtigt werden, um zu gewährleisten, dass diese nicht mit dem Gerät spielen.

Trennen Sie das Gerät vor Reinigungs- oder Wartungsarbeiten immer vom Stromnetz.
Benutzen Sie den Staubsauger niemals ohne Filter.

Vorsicht

Dieses Gerät besitzt elektrische Verbindungen:

- Keine Flüssigkeiten aufsaugen
- Zum Reinigen nicht in Flüssigkeit tauchen
- Der Schlauch ist regelmäßig zu überprüfen und darf bei Beschädigung nicht benutzt werden.

Oben Genanntes kann den Motor ernsthaft beschädigen. Solche Schäden sind nicht durch die Garantie abgedeckt.

Benutzen Sie den Staubsauger niemals ...

- In der Nähe von brennbaren Gasen und Flüssigkeiten.
- Für scharfkantige Gegenstände
- Für heiße oder kalte Asche, brennende Zigarettenkippen etc.
- Für feinen Staub, z. B. Gips, Beton oder Mehl.
- Der Einsatz des Staubsauger unter den oben genannten Bedingungen kann zu schweren Schäden führen, diese sind nicht durch die Garantieleistung abgedeckt.

Vorsichtsmaßnahmen hinsichtlich des Netzkabels

- Stecker und Netzkabel regelmäßig auf Beschädigungen überprüfen. Staubsauger niemals benutzen, wenn das Netzkabel beschädigt ist.
- Wenn das Netzkabel beschädigt ist, muss es zur Vermeidung von Gefahren von einem autorisierten AEG-Servicezentrum ausgetauscht werden. Schäden am Kabel des Staubsaugers werden von der Garantie nicht abgedeckt.
- Den Staubsauger niemals am Netzkabel ziehen oder hochheben.

Alle Wartungs- und Reparaturarbeiten müssen vom autorisierten AEG-Kundendienst durchgeführt werden. Staubsauger an einem trockenen Ort aufbewahren.





Svenska

Säkerhetskrav och varning

Den här apparaten är inte avsedd att användas av personer (inklusive barn) med nedsatt fysisk, sensorisk eller mental förmåga, eller bristande erfarenhet och kunskap, såvida de inte får handledning eller anvisningar om hur apparaten används av en person som ansvarar för deras säkerhet.

Barn måste passas så att de inte leker med apparaten.

Koppla alltid från dammsugaren från eluttaget innan rengöring och skötsel.

Använd aldrig dammsugaren utan filter.

Varning!

Den här dammsugaren innehåller elektriska anslutningar:

- Sug aldrig upp vätska.
- Sänk inte ned enheten i vätska för rengöring
- Slangen bör kontrolleras regelbundet och ska inte användas om den är skadad.

Ovanstående kan orsaka allvarliga skador på motorn och dessa skador omfattas inte av dammsugarens garanti.

Använd aldrig dammsugaren

- I närhet av brandfarliga gaser eller liknande
- För att dammsuga upp vassa föremål
- För att dammsuga upp varm eller kall aska, glödande cigarettfimpar eller liknande.
- För att dammsuga upp fint damm, till exempel puts, betong eller mjöl.

Säkerhetsåtgärder för strömsladden

- Kontrollera regelbundet att stickpropp och sladd är i oskadat skick. Använd aldrig dammsugaren om sladden är skadad.
- Om den är skadad måste den bytas ut av personal på ett auktoriserat AEG-servicecenter för att undvika fara. Skador på dammsugarens sladd omfattas inte av garantin.
- Dra eller lyft aldrig dammsugaren i sladden.

All service och alla reparationer måste utföras av ett auktoriserat AEG-servicecenter förvara dammsugaren på en torr plats.

Suomi

Turvaohjeet ja varoitukset

Laitetta ei ole tarkoitettu sellaisten ihmisten (lapset mukaan lukien) käytettäväksi, joiden fyysiset, sensoriset tai henkiset kyvyt ovat heikentyneet tai jotka eivät osaa käyttää laitetta, ellei heidän turvallisuudestaan vastuussa oleva henkilö ole antanut heille ohjeita laitteen käytöstä tai valvo heidän laitteen käyttöään.

Huolehdi, että lapset eivät käytä laitetta leikkikaluna.

Irrota virtajohto aina pistorasiasta ennen laitteen puhdistamista ja huoltamista.

Älä koskaan käytä imuria, jos suodattimia ei ole asennettu.

Varoitukset

Tässä laitteessa on sähköliitäntöjä:

- Älä koskaan imuroi nestettä.
- Älä puhdisti upottamalla veteen.
- Letku on tarkistettava säännöllisesti. Imuria ei saa käyttää, jos letku on vaurioitunut.

Edellä olevien ohjeiden vastainen käyttö voi aiheuttaa vakavia moottorivaurioita, joita takuu ei korvaa.

Älä koskaan käytä imuria

- syttyvien kaasujen yms. läsnä
- terävien esineiden imuroimiseen
- kuuman tai kylmän tubkan tai esimerkiksi palavien savukkeiden imuroimiseen
- hienon pölyn, kuten kipsin, betonin ja jauhojen imuroimiseen

Virtajohto on liitettävä turvaohjeet

- Tarkista säännöllisesti, etteivät pistoke ja johto ole vioittuneet. Älä käytä pölynimuria, jos johto on vioittunut.

Jos virtajohto on vaurioitunut, se täytyy vaihtaa valtuutetussa AEG-huoltoliikkeessä vaaran välttämiseksi. Virtajohdon vauriot eivät kuulu takuun piiriin.

- Älä vedä tai nosta pölynimuria johdosta.

Kaikki huolto- ja korjaustoimenpiteet on annettava valtuutetun AEG-huoltoliikkeen tehtäväksi. Säilytä imuria kuivassa paikassa.

Norsk

Sikkerhetskrav og forholdsregler

Apparatet skal ikke brukes av personer (inkludert barn) med reduserte fysiske, sensoriske eller mentale evner eller manglende erfaring eller kunnskap, med mindre de får opplæring i bruk av apparatet under tilsyn av en person som er ansvarlig for deres sikkerhet.

Pass på at barn ikke leker med apparatet.

Trekk alltid støpselet ut av stikkkontakten før du rengjør eller vedlikeholder apparatet.

Bruk aldri støvsugeren uten filter.

Forsiktig

Denne apparatet inneholder elektriske forbindelser:

- Væske må ikke støvsuges
- Må ikke senkes i væske for rengjøring
- Kontroller slangen regelmessig. Den må ikke brukes hvis den er skadet.

Det ovennevnte kan føre til alvorlig skade på motoren som ikke dekkes av garantien.

Bruk aldri støvsugeren

- Nær brennbare gasser osv.
- på skarpe gjenstander
- på varm eller kald aske eller andre rester etter forbrenning, tente sigarettstumper osv.
- på fint støv, for eksempel murpuss, betong eller mel

Forholdsregler for strømledningen

- Kontroller regelmessig at støpselet og ledningen ikke er skadet. Hvis strømledningen er skadet, må støvsugeren ikke brukes.
- Hvis ledningen er skadet, kan den bare skiftes ut av et autorisert AEG-servicecenter for å unngå farlige situasjoner. Skader på strømledningen dekkes ikke av garantien.
- Støvsugeren må ikke trekkes eller løftes etter strømledningen.

All service og alle reparationer må utføres av et autorisert AEG-servicecenter. Oppbevar støvsugeren på et tørt sted.



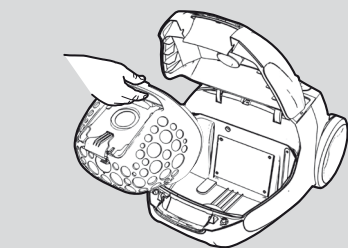

22



23

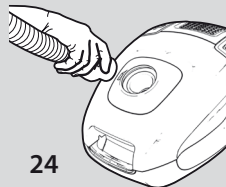

24

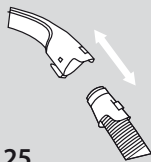

25

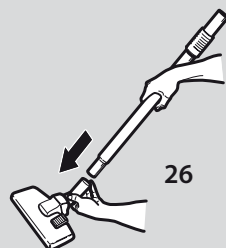

26

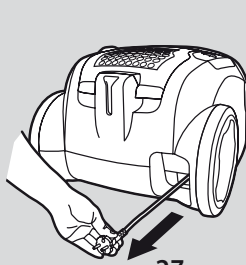

27

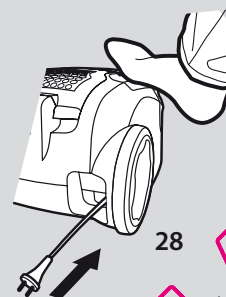

28

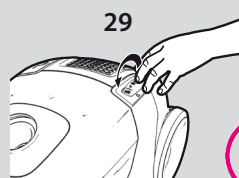

29

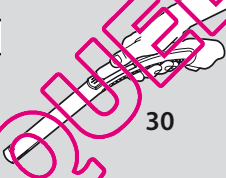

30

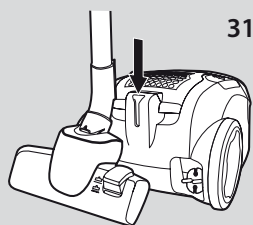

31a

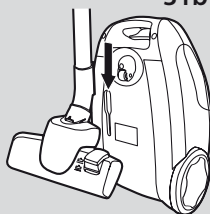

31b

English

Before starting

- 22 Open the front cover on the machine and check that the dust bag s-bag® and the motor filter are in place. (See also Maintaining the filters.)
 - 23 Open the back lid on the machine and check that the exhaust filter is in place.
 - 24 Insert the hose until the catches click to engage (press the catches to release the hose).
 - 25 Insert the hose into the hose handle until the catches click to engage (press the catches to release the hose).
 - 26 Attach the telescopic tube* to the hose handle and nozzle by pushing and twisting together. (Twist and pull apart to dismantle.) (certain models have a lock button that must be pressed before the hose and telescopic tube can be pulled apart)
 - 27 Pull out the power cord and connect it to the mains.
 - 28 To rewind the cord, press the cordwinder pedal.
 - 29 Start the vacuum cleaner by rotating the power control in the direction of the "Max" position. Increase suction power by rotating the control further up to "Max" position. Stop the vacuum cleaner by rotating in the opposite direction to "Off" position.
- In order to achieve an optimal cyclone effect in the cleaner, the power regulation should always be in the "Max" position.
- 30 Suction power can also be adjusted by using the suction control on the hose handle.

Ideal parking position for pausing (31a) and storing (31b).

* Certain models only.

Deutsch

Vorbereitungen

- 22 Frontabdeckung des Geräts öffnen und kontrollieren, dass Staubbeutel s-bag® und Motorfilter eingesetzt sind (siehe auch „Filterwechsel“).
 - 23 Hintere Abdeckung des Geräts öffnen und kontrollieren, dass der Abluftfilter eingesetzt ist.
 - 24 Schlauch einführen, bis Verriegelung einrastet. Zur Freigabe des Schlauches ist die Verriegelung zu drücken.
 - 25 Schlauch in den Schlauchgriff einführen, bis Verriegelung einrastet. Zur Freigabe des Schlauches Verriegelung drücken.
 - 26 Teleskoprohr* durch Drehen und Zusammenschieben an Schlauchgriff und Bodendüse anbringen. (Zum Zerlegen drehen und auseinander ziehen.) (Bestimmte Modelle verfügen über einen Verriegelungsknopf, der zum Trennen von Schlauch und Teleskoprohr gedrückt werden muss.)
 - 27 Das Netzkabel herausziehen und an eine Netzsteckdose anschließen.
 - 28 Zum Zurückspulen des Kabels Fußpedal drücken. Das Kabel wird dann aufgewickelt.
 - 29 Zum Einschalten des Staubsaugers Leistungsregler in Richtung „Max“ schieben. Saugleistung durch Schieben des Leistungsreglers in Richtung „Max“ erhöhen. Zum Ausschalten des Staubsaugers Leistungsregler in die entgegengesetzte Richtung in die Stellung „Aus“ schieben.
- Um im Gerät einen optimalen Zykloneffekt zu erzielen, sollte der Leistungsregler stets auf „Max“ gestellt werden.
- 30 Saugleistung kann auch mithilfe der Saugsteuerung am Schlauchgriff eingestellt werden.

Ideale Parkpositionen für Arbeitspausen (31a) und Aufbewahrung (31b).

* Nur bestimmte Modelle.



Svenska

Innan du börjar

- 22 Öppna det främre locket och kontrollera att dammsugarpåsen s-bag® och motorfiltret sitter där de ska. (Se även Byte av filter.)
- 23 Öppna luckan baktill och se till att utblåsfiltret sitter där det ska.
- 24 Sätt i slangens tillslutningsklickar (tryck in klickarna för att lossa slangens tillslutningsklickar).
- 25 Koppla ihop slangens tillslutningsklickar till dammsugarpåsen och motorfiltret när du vill koppla loss slangens tillslutningsklickar.
- 26 Anslut teleskopröret* till slanghandtaget och munstycket genom att trycka och vrida ihop dem. (Vrid och dra isär när du vill ta bort rören.) (På vissa modeller finns det en lås knapp som måste tryckas ned innan slangens tillslutningsklickar och teleskopröret kan tas isär.)
- 27 Dra ut sladden och anslut kontakten till vägguttaget.
- 28 Mata in sladden genom att trycka på indragningspedalen. Då matas sladden in.
- 29 Sätt på dammsugaren genom att föra kontrollen mot "Max". Öka sugeffekten genom att föra kontrollen längre mot "Max". Stäng av dammsugaren genom att föra kontrollen i motsatt riktning till "Off".

För att en optimal cykloneffekt ska uppnås i dammsugaren bör kontrollen alltid stå i "Max"-läget.
- 30 Sugeffekten kan också regleras genom sugkontrollen på slanghandtaget.

Perfekt läge vid paus (31a) och förvaring (31b).

* Endast vissa modeller.

Suomi

Ennen aloitusta

- 22 Avaa imurin etukansi ja tarkista, että s-bag®-pölypussi ja moottorin suodatin ovat paikoillaan. (Katso myös Suodattimien vaihto.)
- 23 Avaa imurin takakansi ja varmista, että poistoilmansuodatin on paikallaan.
- 24 Kiinnitä letku siten, että kiinnikkeet napsahtavat paikalleen (irrota letku painamalla kiinnikkeitä sisäänpäin).
- 25 Kiinnitä letku letkun kahvaan siten, että kiinnikkeet napsahtavat paikalleen (irrota letku painamalla kiinnikkeitä sisäänpäin).
- 26 Kiinnitä teleskooppiputki* letkun kahvaan ja suuttimeen työntämällä ja kääntämällä (irrota letku kääntämällä ja vetämällä). (joissakin malleissa on lukituspainike, jota pitää painaa, kun letku ja teleskooppiputki irrotetaan toisistaan)
- 27 Vedä sähköjohto ulos ja kytke johdon pistoke pistorasiaan.
- 28 Voit kelata johdon sisään painamalla johdon kelauspoljintä.
- 29 Käynnistä imuri kiertämällä tehonsäädintä maksimitehosen non suuntaan. Lisää imutehoa jatkamalla tehonsäätimen kiertämistä maksimitehosen non suuntaan. Sammuta imuri kiertämällä tehonsäädintä vastakkaiseen suuntaan.

Parhaan imutehon ja tuloksen saat pitämällä säätimen aina Max-asennossa.
- 30 Voit säätää imutehoa myös letkun kahvassa olevalla säätimellä.

Ihanteellinen pysäköintiasento taukojen pitämistä (31a) ja säilytystä (31b) varten.

*Vain tietyt mallit

Norsk

For du starter

- 22 Åpne frontdekselet på apparatet, og kontroller at s-bag®-støpøsen og motorfilteret er på plass. (Se også "Utskifting av filter")
- 23 Åpne bakdekselet på apparatet, og kontroller at utløpsfilteret er på plass.
- 24 Trykk slangens tilslutningsklikk til du hører et klikk (trykk på knappene for å løsne slangens tilslutningsklikk).
- 25 Sett slangens inn i slangehandtaket til klemmene kommer på plass (trykk på klemmene for å løsne slangens tilslutningsklikk).
- 26 Fest teleskoprøret* til slangehandtaket og munnstykket ved å skyve og dreie delene sammen. (Demonter ved å vri og trekke fra hverandre.) (enkelte modeller har en lås knapp som må trykkes inn før slangens tillslutningsklickar og teleskoprøret kan trekkes fra hverandre.)
- 27 Trekk strømledningen ut av apparatet, og sett støpøset i stikkkontakten.
- 28 Trykk på inntrekkknappen for å trekke inn ledningen.
- 29 Start støvsugeren ved å vri strømbryteren mot Maksposisjonen. Øk sugestyirken ved å vri bryteren enda mer mot Maksposisjonen. Stopp støvsugeren ved å vri bryteren til Off-posisjonen.

Hvis du vil oppnå optimal sentrifugeeffekt i støvsugeren, må strømbryteren alltid stå i Maksposisjonen.
- 30 Sugestyirken kan også justeres ved å bruke sugekontrollen på munnstykket.

Ideell parkeringsposisjon for pause (31a) og oppbevaring (31b).

*Bare enkelte modeller.





32a



32b

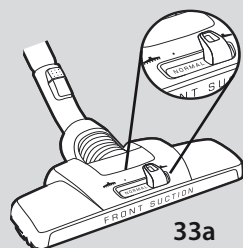

33a

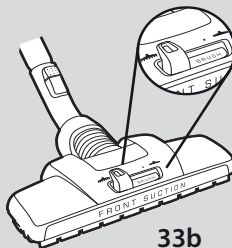

33b

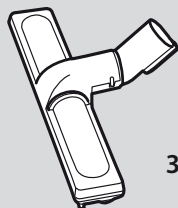

34



35



36

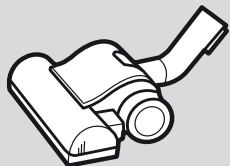

37a

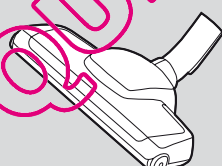

37b

English

Getting the best results

Use nozzles as follows:

Carpets and hard floors:

For carpets use the combination floor nozzle* with lever in position (32a)

For Hard floors, use the combination floor nozzle with lever in position (32b). Make sure the brushes on the nozzle are down to prevent scratching the floor surface.

Reduce suction power for short pile small carpets.

With the **Dust Magnet*** nozzle there is normally no need to switch mode (33a). It can be used with brush up on all surfaces for maximum convenience with maintained excellent dust removal result. The (33b) brush setting should be used to reach optimal dust removal on difficult hard floors or to get a combing effect on carpets.

Wooden floors: Use the parquet nozzle* (34).

Upholstered furniture and fabric: Use the upholstery nozzle* (35) for sofas, curtains, lightweight fabrics etc. Reduce suction power if necessary.

Crevices, corners, etc.: Use the crevice nozzle* (36).

Using the turbo nozzle*

37a/b Ideal for carpets and wall-to-wall carpeting to remove stubborn fluff and pet hairs.

Note: Do not use the turbo nozzle on animal skin rugs or carpet fringes. To avoid damaging the carpet, do not keep the nozzle stationary whilst the brush is rotating. Do not pass the nozzle across electric cables, and be sure to switch off the vacuum cleaner immediately after use.

Deutsch

Optimaler Einsatz der Bürsten

Düsen wie folgt einsetzen:

Teppiche und Hartböden:

Für Teppiche die Kombinationsbodendüse* mit dem Hebel in Stellung (32a) verwenden.

Für Hartböden die Kombinationsbodendüse mit dem Hebel in Stellung (32b) verwenden. Sicherstellen, dass die Bürsten an der Düse ausgeklappt sind, um Kratzer im Boden zu vermeiden.

Bei kleinen Teppichen Saugleistung reduzieren.

Die **Dust Magnet***-Düse muss normalerweise nicht umgeschaltet werden (33a). Sie kann mit eingezogener Bürste auf allen Oberflächen verwendet werden und bietet dadurch größtmöglichen Komfort bei hervorragender Saugleistung. Die Bürstenstellung (33b) wird nur bei schwierigen Hartböden zum Erreichen einer optimalen Saugleistung oder zum Erzielen eines Kämmeffekts auf Teppichen benötigt.

Holzböden: Parkettdüse* (34) verwenden.

Polstermöbel und Stoffe: Für Sofas, Vorhänge, leichte Stoffe usw. Polsterdüse* (35) verwenden. Gegebenenfalls Saugleistung reduzieren.

Fugen, Ecken usw.: Fugendüse* (36) verwenden.

Verwendung der Turbodüse*

37a/b Ideal für die Entfernung von hartnäckigen Flusen und Tierhaaren von Teppichen und Teppichböden.

Hinweis: Turbodüse nicht auf Vorlegern aus Tierhaut oder Teppichfransen verwenden. Um Schäden am Teppich zu vermeiden, Düse bei rotierender Bürste nicht auf einer Stelle lassen. Düse nicht über elektrische Kabel führen und Staubsauger unmittelbar nach der Verwendung ausschalten.

* Certain models only.

* Nur bestimmte Modelle.



Svenska

För bästa städresultat

Använd våra munstycken så här:

Mattor och hårda golv:

På mattor ska du använda kombimunstycket för golv* med spaken i läge (32a)
På hårda golv ska du använda kombimunstycket för golv* med spaken i läge (32b). Se till att borstarna på munstycket är nedfällda så att du inte repar golvet. På små mattor kan du minska sugeffekten. Du behöver normalt inte ändra läge på Dust

Magnet*-munstycket

(33a). Det kan användas med borstarna infällda på alla ytor för maximal bekvämlighet och med bibehållna dammborttagningsegenskaper. Borstinställningen (33b) ska användas för att uppnå optimal dammborttagning även på svårstädade hårda golv eller för att få en kameffekt på mattor.

Trägolv: Använd parkettmunstycket* (34).

Möbler och tyger: Använd möbelmunstycket* (35) för soffor, gardiner, tunna tyger osv. Minska på sugeffekten om det behövs.

Skarvar, hörn etc.: Använd fogmunstycket* (36).

Användning av turbomunstycke*

37a/b Perfekt vid borttagning av ludd och hår från mattor och heltäckningsmattor.

Obs: Använd inte turbomunstycket på djurskinn eller mattfransar. För att undvika skador på mattan, låt inte munstycket stå stilla medan borsten rullar. Kör inte över elkablar och stäng av dammsugaren omedelbart efter användning.

* Endast vissa modeller.

Suomi

Paras tulos

Käytä suuttimia seuraavasti:

Matot ja lattiat:

Imuroi matot käyttämällä yhdistettyä lattiasuutinta* vivun ollessa kuvan mukaisessa asennossa (32a)
Imuroi lattiat käyttämällä yhdistettyä lattiasuutinta vivun ollessa kuvan mukaisessa asennossa (32b).
Ehkäise lattian naarmuttuminen katsomalla, että suuttimen harjakset ovat alaspäin.
Vähennä imutehoa imuroidessasi pieniä mattoja.

Dust Magnet*-suuttimen tilaa ei normaalisti tarvitse vaihtaa (33a). Sitä voidaan käyttää harja ylöspäin kaikilla pinnoilla, mikä takaa käyttömukavuuden ja erinomaisen pölyn keräämistuloksen. Harja-asennon (33b) avulla saavutetaan ihanteellinen pölyn keräys jopa vaikeilla kovilla latioilla tai kampaava vaikutus matoilla.

Puulattiat: Käytä lattiasuutinta* (34).

Tekstiilit ja verhoillut huonekalut: Käytä verhoilusuu-
tinta* (35) sohville, verhoille ja kevyille tekstiileille.
Vähennä imutehoa tarvittaessa.

Ahtaat tilat, nurkat jne: Käytä fogsuutinta* (36).

Turbosuuttimen käyttö*

37a/b Turbosuutin on tehokas väline tiukkaan takertaneiden hahtuvien ja lemmikkien karvojen poistamiseen matoista ja kokolattiamatoista.

Huomautus: Älä käytä turbosuutinta imuroidessasi pölyä tai mattojen hapsuja. Älä pidä suutinta paikallaan harjan pyöriessä, jotta matto ei vahingoitu. Älä vedä suutinta virtajohtojen yli. Katkaise imurista virta välittömästi käytön jälkeen.

*Vain tietyt mallit

Norsk

Oppnå de beste resultatene

Slik bruker du munestykkene:

Tepper og harde gulv:

For tepper brukes kombigulvmunstykket* med pedalen i stilling (32a)
For harde gulv brukes kombigulvmunstykket med pedalen i stilling (32b). Kontroller at børstene på munstykket er nedføra å unngå riper i gulvet. Reduser sugestyrken for små tepper.

På Dust Magnet*-munstykket er det normalt ikke behov for å bytte modus (33a). Det kan brukes med borsten oppe for alle overflater. Dette er mest praktisk, og støvet fjernes med samme ypperlige resultat. Børsteinstillingen (33b) bør brukes for å gi optimal støvfjerning selv på vanskelige harde gulv eller for å gi gre-effekt på tepper.

Tregulv: Bruk parkettmunstykket* (34).

Stoppede møbler og tekstiler: Bruk møbel/tekstil munstykket* (35) til sofaer, gardiner, lette tekstiler osv. Reduser om nødvendig sugestyrken.

Sprekker, hjørner osv.: Bruk fugemunstykket* (36).

Bruk turbomunstykket*

37a/b Det egner seg til fjerning av lodotter og dyrehår i tepper og vegg-til-vegg-tepper.

Merk: Ikke bruk turbomunstykket på skinn-tepper eller teppefrynser. Ikke hold munstykket på samme sted når børsten roterer. Det kan skade teppet. Ikke før munstykket over elektriske ledninger, og pass på å slå av støvsugeren umiddelbart etter bruk.

*Bare enkelte modeller.



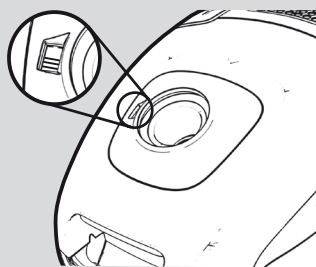

38

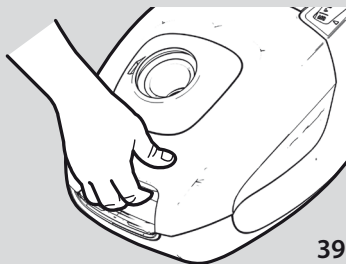

39

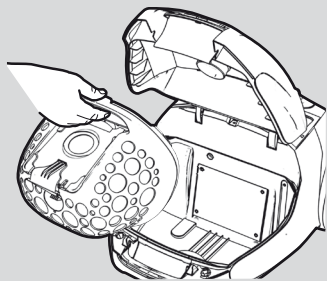

40

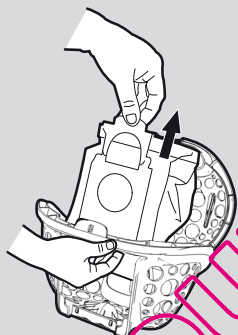

41

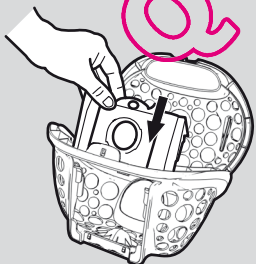

42

English

Replacing the dust bag, s-bag®

- 38 The dust bag, s-bag® must be replaced latest when the indicator window is completely red. Read with the nozzle lifted up.
- 39 Open the front lid and lift out the Air Basket containing the s-bag® (40).
- 41 Open the Air Basket and lift out the s-bag® by pulling the cardboard. This automatically seals the s-bag® and prevents dust leaking out.
- 42 Insert a new s-bag® by pushing the cardboard right into the groove of the Air Basket, close it and put the Air Basket back into the cleaner.

Note: Replace the s-bag® after vacuuming carpet-cleaning powder. Be sure to use only original s-bag® dust bags – s-bag® classic, s-bag® classic long performance, s-bag® HEPA anti-allergy, or s-bag® anti-odour.

www.s-bag.com

Deutsch

Austauschen des Staubbeutels, s-bag®

- 38 Staubbeutel s-bag® muss ausgetauscht werden, wenn das Anzeigefenster vollständig rot ist. Zum Ablesen des Anzeigefensters Düse abheben.
- 39 Frontabdeckung öffnen und Air Basket (Staubbeutelersatz) mit Staubbeutel s-bag® herausnehmen (40).
- 41 Den Staubbeutelersatz (Air Basket) öffnen und den s-bag® am Kartonhalter herausziehen. Dadurch wird der s-bag® automatisch versiegelt, und es kann kein Staub nach außen gelangen.
- 42 Einen neuen s-bag® einsetzen, indem der Kartonhalter in die Führung des Staubbeutelersatzes (Air Basket) gedrückt wird. Den Staubbeutelersatz schließen und wieder in den Staubsauger einsetzen.

Hinweis: Nach dem Aufsaugen von Teppichreinigungspulver ebenfalls den s-bag® austauschen. Nur s-bag®-Original-Staubbeutel verwenden: s-bag® Classic, s-bag® Classic Long Performance, s-bag® HEPA Anti-Allergy oder s-bag® Anti-Odour.

www.s-bag.com



Svenska

Byte av dammpåse s-bag®

- 38 Dammpåsen s-bag® ska bytas senast när indikatorfönstret är helt rött. Läs av med munstycket upplyft från underlaget.
- 39 Öppna luckan framtill och lyft ut insatsen med dammsugarpåsen s-bag® (40).
- 41 Öppna insatsen och lyft ut s-bag® genom att dra i kartongskivan. Denna försluter automatiskt s-bag® och förhindrar att damm läcker ur påsen.
- 42 Sätt in en ny s-bag® genom att trycka ned kartongskivan i insatsens spår. Stäng den och sätt tillbaka insatsen i dammsugaren.

Obs! Byt ut s-bag® efter användning av mattrengöringspulver. Se till att endast använda dammpåsar av typen s-bag® – s-bag® classic, s-bag® classic long performance, s-bag® HEPA anti-allergy, or s-bag® anti-odour.

www.s-bag.com

Suomi

S-bag®-pölypussin vaihtaminen

- 38 Vaihda s-bag®-pölypussi, kun pölymäärän ilmaisin muuttuu täysin punaiseksi. Älä pidä suutinta lattiasa, kun luet ilmaisinta.
- 39 Avaa imurin etukansi ja nosta s-bag®-pölypussin pidike ulos (40).
- 41 Avaa ilmakori ja irrota s-bag®-pölypussi vetämällä pahvista. Tämä sulkee s-bag®-pölypussin automaattisesti ja estää pölyä vuotamasta ulos.
- 42 Laita uusi s-bag®-pölypussi paikalleen työntämällä sen pahvikahva täysin ilmakorin uraan, sulje se ja aseta ilmakori takaisin imuriin.

Huomautus: Vaihda s-bag®-pölypussi myös matonpuhdistusaineen käytön jälkeen. Käytä vain alkuperäisiä s-bag®-pölypusseja, joita ovat s-bag® classic, s-bag® classic long performance, s-bag® HEPA anti-allergy ja s-bag® anti-odour.

www.s-bag.com

Norsk

Skifte ut støvposen, s-bag®

- 38 Støvposen, s-bag®, må senest skiftes ut når indikatorvinduet er helt rødt. Les av med munestykket løftet opp.
- 39 Åpne frontdekket og løft ut holderen som inneholder s-bag® støvposen (40).
- 41 Åpne Air Basket og løft ut s-bag® ved å trekke den ut av kartongen. S-bag® lukkes automatisk slik at det ikke drysser støv ut av den.
- 42 Sett inn en ny s-bag® ved å skyve kartongen rett inn i sporet til Air Basket, lukk den og sett den på plass i støvsugeren.

merk: Bytt s-bag® etter støvsuging av tepperengjøringspulver. Bruk bare originale s-bag®, s-bag® classic, s-bag® classic long performance, s-bag® HEPA anti-allergy eller s-bag® Anti-odour.

www.s-bag.com

QUELASPIRATEUR.COM





43

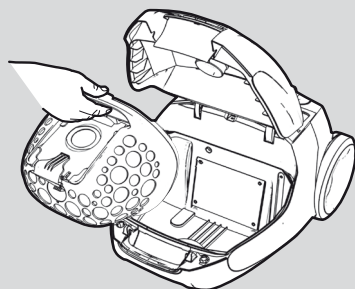

44

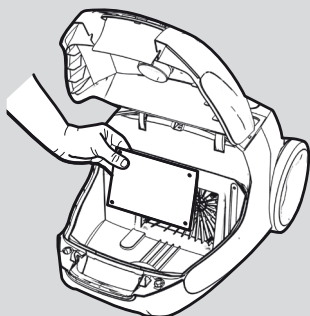

45

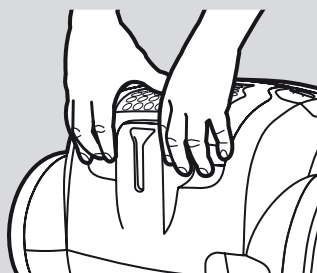

46

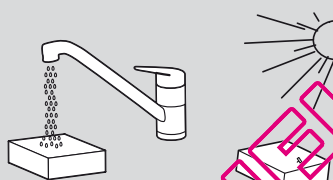

47

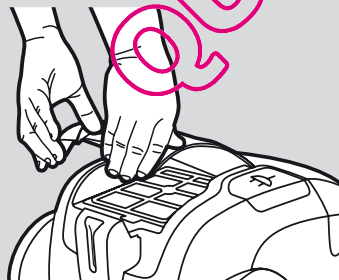

English

Maintaining the filters

Replacing the motor filter (Ref No. EF1)

Should be done with every 5th replacement of the s-bag® dust bag.
Never use the vacuum cleaner without a filter.

- 43 Open the front lid and lift out the Air Basket holding the s-bag®.
- 44 Remove the motor filter by pulling it upwards.

Cleaning /replacing the exhaust filter:

Replace (or wash) the exhaust filter every year.

There are two types of exhaust filters:

- Micro filter (Ref No. EF17 this type of filter can not be washed and must be replaced with a new one)
- HEPA H12 Washable (Ref No. EFH 12W)

- 45 To replace the exhaust filter, open the exhaust filter lid by pulling the back edge upwards. Replace the filter.
- 47 Close the lid inserting the front hooks into the rails. Push the lid forward and press down in the centre until both sides click in.

Cleaning the HEPA H12 Washable Filter*

If you have a HEPA H12 Washable exhaust filter*, wash the filter once a year. If the filter is damaged, replace it with a new filter.

- 46 To clean the HEPA H12 Washable filter*, rinse the inside (dirty side) in lukewarm tap water. Tap the filter frame to remove the water. Repeat the process four times. Let dry thoroughly and then reinsert into the cleaner as above.

Note: Do not use cleaning agents and avoid touching the filter surface. Let the filter dry completely before putting back!

* Certain models only.

Deutsch

Überprüfen der Filter

Wechseln des Motorfilters (Bez.-Nr. EF1):

Muss bei jedem fünften Austausch des Staubbeutels s-bag® erfolgen. Staubsauger niemals ohne Filter benutzen.

- 43 Frontabdeckung öffnen und Staubbeutel mit s-bag® herausheben.
- 44 Motorfilter durch Herausziehen nach oben entfernen.

Reinigen/Austauschen des Abluftfilters:

Den Abluftfilter bei sichtbarer Verschmutzung austauschen (oder reinigen).

Es gibt zwei Abluftfiltertypen:

- Mikrofilter (Bez.-Nr. EF17; diese Art von Filter ist nicht waschbar und muss durch einen neuen Filter ersetzt werden.)
- HEPA H12 auswaschbar (Bez.-Nr. EFH 12W)

- 45 Zum Austauschen des Abluftfilters die Abdeckung des Abluftfilters öffnen, indem Sie die hintere Kante nach oben ziehen. Den Filter wechseln.
- 47 Die Abdeckung schließen, indem Sie die vorderen Haken in die Führungen einsetzen. Die Abdeckung nach vorn und gegen die Mitte drücken, bis beide Seiten einrasten.

Reinigung des auswaschbaren HEPA H12-Filters*

Wenn Ihr Gerät mit einem auswaschbaren HEPA H12-Abluftfilter* ausgestattet ist, diesen Filter bei sichtbarer Verschmutzung waschen. Bei Beschädigung den Filter ersetzen.

- 46 Zum Reinigen des auswaschbaren HEPA H12-Filters* die Innenseite (schmutzige Seite) unter fließendem lauwarmem Wasser ausspülen. Gegen den Filterrahmen klopfen, um das Wasser zu entfernen. Reinigung vier Mal wiederholen. Den Filter gründlich trocknen lassen und anschließend wie oben beschrieben wieder in den Staubsauger einsetzen.

Hinweis: Keine Reinigungsmittel verwenden und die Filteroberfläche nicht berühren. Den Filter vor dem erneuten Einsetzen vollständig trocknen lassen!

* Nur bestimmte Modelle.





Svenska

Underhålla filtren

Byte av motorfilter (Ref. nr. EF1):

görs vid vart 5:e byte av damppåse s-bag®. Använd aldrig dammsugaren utan filter.

- 43 Öppna luckan framtill och lyft ut insatsen med damppåsen s-bag®.
- 44 Ta bort motorfiltret genom att dra det uppåt.

Rengöring/byte av utblåsfiltret:

Byt (eller gör rent) utblåsfiltret varje år.

Utblåsfiltren finns i två typer:

- Mikrofilter (Ref. nr. EF17 – filtren byts alltid mot nya, och kan inte tvättas eller rengöras.)
- HEPA H12 Tvättbart (Ref. nr. EFH 12W)

- 45 Om du vill byta ut utblåsfiltret öppnar du filterluckan genom att dra bakkanten uppåt. Byt ut filtret.
- 47 Stäng luckan genom att fästa de främre hakarna i spåren. Skjut lokket framåt och tryck ned i mitten tills båda sidorna stängs med ett klick.

Rengöring av det tvättbara filtret HEPA H12*

Om du har det tvättbara utblåsfiltret HEPA H12* ska du rengöra det en gång om året. Om filtret är skadat byter du ut det mot ett nytt filter.

- 46 Rengör det tvättbara utblåsfiltret HEPA H12* genom att skölja filtrets insida (den smutsiga sidan) i ljummet kranvatten. Slå på filterramen för att skaka av vattnet. Upprepa proceduren fyra gånger. Låt det torka helt och sätt sedan tillbaka det i dammsugaren enligt ovanstående.

Obs! Använd inte rengöringsmedel och undvik att vidröra filterytan. Låt filtret torka helt innan du sätter tillbaka det!

* Endast vissa modeller.

Suomi

Suodattinten huoltaminen

Moottorin suodattimen vaihtaminen (viitenro EF1):

on suositeltavaa tehdä joka viidennen s-bag®-pölypussin vaihdon yhteydessä. Älä koskaan käytä imuria ilman suodatinta.

- 43 Avaa imurin etukansi ja vedä s-bag®-pölypussin ilmakori irti.
- 44 Irrota moottorisuodatin vetämällä sitä ylöspäin.

Poistoilman suodattimen puhdistaminen/vaihtaminen:

Vaihda (tai pese) poistoilman suodatin vuosittain.

Käytössä on kahta eri tyyppiä olevia poistoilman suodattimia:

- Mikro-suodatin (viitenro EF17 tätä suodatintyyppiä ei voi pestä ja se on vaihdettava uuteen.)
- HEPA H12 pestävä (viitenro EFH 12W)

- 45 Vaihda poistoilman suodatin vaamalla poistoilman suodattimen kansi vetämällä takareunaa ylöspäin. Vaihda suodatinta.

- 47 Sulje kansi asettamalla etukeikut kiskoihin. Työnnä kantta eteenpäin ja paina alas keskeltä, kunnes molemmat plokot napsahtavat paikoilleen.

Pestävä HEPA H12 -suodattimen* puhdistaminen

Jos käytät pestävää HEPA H12 -poistoilman suodatinta*, pese suodatin kerran vuodessa. Vaihda vaihingoittunut suodatin uuteen.

- 46 Puhdista pestävä HEPA-suodatin* huuhtelemalla sen sisäpuoli (likaisempi puoli) juoksevassa kädensämpöisessä vedessä. Poista ylimääräinen vesi napauttamalla suodattimen kehystä. Toista vaiheet neljä kertaa. Anna kuivua kauttaaltaan ja aseta sitten takaisin imuriin edellä esitetyllä tavalla.

Huomautus: Älä käytä puhdistusaineita äläkä kosketa suodatinpintaa. Anna suodattimen kuivua kokonaan, ennen kuin asennat sen takaisin.

*Vain tietyt mallit

Norsk

Vedlikehold av filtre

Byte motorfilteret (ref.nr. EF1):

Bør gjøres ved hver 5. utskifting av støvposen, s-bag®. Bruk aldri støvsugeren uten filter.

- 43 Åpne frontdekket og løft ut Air Basket med s-bag®.
- 44 Ta ut motorfilteret ved å trekke det oppover.

Rengjør/byte utløpsfilteret:

Byt (eller skyll) utløpsfilteret én gang i året.

Det finnes to typer utløpsfiltre:

- Mikrofilter (ref.nr. EF17 denne typen filter kan ikke vaskes og må skiftes ut med et nytt.)
- HEPA H12, skyllebart (ref.nr. EFH 12W)

- 45 Når du skal bytte utløpsfilter, åpner du utløpsfilterlokket ved å dra den bakre kanten oppover. Skift filter.
- 47 Lukk lokket ved å sette frontkrokene i skinnene. Skyv lokket fremover og trykk det ned på midten til begge sider klikker på plass.

Rengjør det skyllebare HEPA H12-filteret*

Hvis du har et HEPA H12 skyllebart utløpsfilter*, må du skylle filteret én gang i året. Hvis filteret er skadet, erstatter du det med et nytt filter.

- 46 Det skyllebare HEPA H12-filteret* rengjøres ved å skylle innsiden (den skitne siden) under lunkent vann. Gi filterrammen et lett slag for å fjerne vannet. Gjenta prosessen fire ganger. La filteret tørke ordentlig og sett det inn i støvsugeren som beskrevet ovenfor.

Obs! Ikke bruk rengjøringsmiddel og ikke berør filteroverflaten. La filteret tørke helt før det settes på plass igjen.

*Bare enkelte modeller.



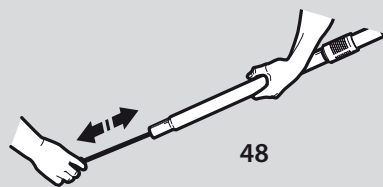

48

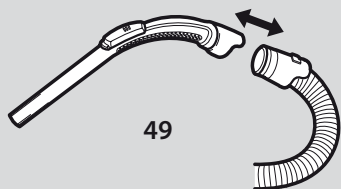

49

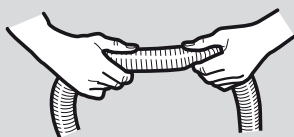

50

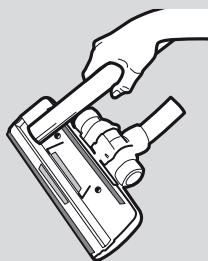

51

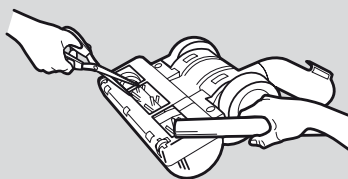

52

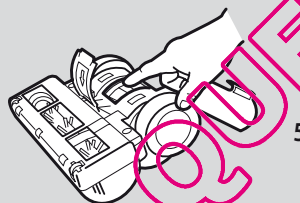

53

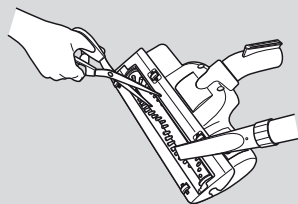

54

English

Cleaning the hose and nozzle

The vacuum cleaner loses suction if the nozzle, tube, hose or filters and s-bag® becomes blocked. In such cases, disconnect from mains and allow to cool for 20-30 minutes. Clear blockage and/or replace filters and s-bag® and restart.

Tubes and hoses

- 48 Use a cleaning strip or similar to clear the tubes and hose.
- 49 Hose handle can be dismantled from hose if cleaning is needed.
- 50 It may also be possible to remove the obstruction in the hose by squeezing it. However, be careful in case the obstruction is caused by glass or needles caught inside the hose.

Note: The warranty does not cover any damage to the hose caused by cleaning it.

Cleaning the floor nozzle

- 51 Be sure to frequently clean the combination floor nozzle. Remove dust-balls, hair or other objects that may be entangled. Larger objects can be accessed by removing the connection tube from the nozzle.

Cleaning the turbo nozzle*

- 52 Disconnect the nozzle from the vacuum cleaner tube and remove entangled threads, etc. by snipping them away with scissors. Use the hose handle to clean the nozzle.
- 53 In case if the turbo nozzle stops working, open the cleaning lid and remove any objects that obstructs the turbine to rotate freely.
- 54 Disconnect the nozzle from the vacuum cleaner tube and remove entangled threads, etc. by snipping them away with scissors. Use the hose handle to clean the nozzle.

* Certain models only.

Deutsch

Reinigung des Schlauches und der Düsen

Der Staubsauger verliert Saugkraft, wenn die Düse, das Rohr, der Schlauch oder ein Filter blockiert oder der Staubbehälter voll ist. In solchen Fällen den Netzstecker ziehen und den Staubsauger 20 bis 30 Minuten abkühlen lassen. Die Verstopfung beseitigen und/oder die Filter austauschen. Den Staubbehälter leeren und den Staubsauger wieder einschalten.

Rohre und Schläuche

- 48 Rohr und Schläuche sind mit einem Reinigungsband oder Ähnlichem zu reinigen.
- 49 Schlauchgriff kann bei Bedarf zum Reinigen vom Schlauch abgenommen werden.
- 50 Die Verstopfung im Schlauch kann auch durch Drehen und Beugen des Schlauchs beseitigt werden. Dabei jedoch vorsichtig vorgehen, falls die Verstopfung im Schlauch durch Glas oder Nadeln verursacht wurde.

Hinweis: Die Garantie deckt keinerlei durch Reinigung/Beseitigung von Blockierungen verursachte Schäden am Schlauch.

Reinigen der Bodendüse

- 51 Kombinationsbodenbürste regelmäßig reinigen. Radnaben eindrücken und Räder abziehen. Staubmäuse, Haare und andere verhedderte Objekte entfernen. Größere Objekte können nach Abnehmen des Verbindungsschlauchs von der Düse entfernt werden.

Reinigen der Turbobürste*

- 52 Düse vom Staubsaugerrohr abnehmen und darin verwickelte Fäden usw. mit einer Schere durchschneiden, um diese zu entfernen. Düse mit dem Schlauchgriff reinigen.
- 53 Falls die Turbobürste nicht richtig funktioniert, öffnen Sie die Reinigungsklappe, und entfernen Sie alle Objekte, die das Turbinenrad behindern.
- 54 Düse vom Staubsaugerrohr abnehmen und darin verwickelte Fäden usw. mit einer Schere durchschneiden, um diese zu entfernen. Düse mit dem Schlauchgriff reinigen.

* Nur bestimmte Modelle.





Svenska

Rengöra slang och munstycke

Dammsugaren stannar automatiskt om munstycket, røret, slangen eller filtren och s-bag® blir igentäppta. I så fall ska du dra ut sladden ur vägguttaget och låta dammsugaren svalna i 20–30 minuter. Avlägsna det som sitter i vägen och/eller byt ut filtren och s-bag® samt starta dammsugaren igen.

Rör och slangar

- 48 Rör och slang rensar du enklast med hjälp av rensband eller liknande.
- 49 Slanghåndtaget kan tas bort från slangen om det behöver rengöras.
- 50 Det kan också gå att ta bort hindret genom att klämma på slangen. Var dock försiktig om det finns risk för att glas eller nålar har fastnat i slangen.

Obs: Skador uppkomna vid rengöring av slangar täcks ej av dammsugarens serviceåtagande.

Rengöring av matt/golvmunstycke

- 51 Kombimunstycket för golv bör rengöras ofta. Tryck in respektive hjulnav och dra bort hjulen. Ta bort dammtussar, hårstrån och annat som kan ha fastnat. Ta loss större föremål genom att ta bort kopplingsrøret från munstycket.

Rengöring av turbomunstycke*

- 52 Ta bort munstycket från dammsugaren och avlägsna trådar som fastnat genom att klippa av dem med en sax. Använd slanghåndtaget för att rengöra munstycket.
- 53 Om turbomunstycket slutar fungera öppnar du rengöringslocket och tar bort eventuella föremål som hindrar turbinen från att rotera fritt.
- 54 Ta bort munstycket från dammsugaren och avlägsna trådar som fastnat genom att klippa av dem med en sax. Använd slanghåndtaget för att rengöra munstycket.

* Endast vissa modeller.

Suomi

Letkun ja suuttimen puhdistus

Imuri lakkaa imemästä, jos suuttimessa, putkessa, letkussa tai suodattimissa on tukkeuma tai pölysäiliö on täytynyt. Kytke silloin imuri irti sähköverkosta ja anna sen jäähtyä 20–30 minuuttia. Poista tukkeumat, tyhjennä pölysäiliö ja/tai vaihda suodattimet. Käynnistä imuri sitten uudelleen.

Putket ja letkut

- 48 Käytä puhdistusliinaa tai vastaavaa välinettä putkien ja letkun puhdistuksessa.
- 49 Voit tarvittaessa irrottaa imuriletkun kahvan letkusta helpottaaksesi puhdistusta.
- 50 Voit myös yrittää poistaa esteen letkusta puristamalla letkua. Ole kuitenkin varovainen, jos sukoi saattaa johtua letkun sisällä olevasta lasinpalaista tai neulasta.

Huomautus: Takuu ei kata letkun vahinkoja, jotka ovat aiheutuneet letkun puhdistuksesta.

Lattiasuuttimen puhdistus

- 51 Puhdista yhdistetty lattiasuutin rikkävän usein. Poista pölypallot, karvat ja muut pyöriin takertuneet esineet. Voit poistaa suuret esineet irrottamalla liitosputken suuttimesta.

Turbosuuttimen puhdistus*

- 52 Irrota suutin imurin letkusta ja poista suuttimeen kiertyneet langat ja muut roskat leikkaamalla ne pois saksilla. Puhdistus sujuu parhaiten letkun kahvalla.
- 53 Jos turbosuodatin lakkaa toimimasta, avaa puhdistuskansi ja poista esineet, jotka estävät turbiinia pyörimästä vapaasti.
- 54 Irrota suutin imurin letkusta ja poista suuttimeen kiertyneet langat ja muut roskat leikkaamalla ne pois saksilla. Puhdistus sujuu parhaiten letkun kahvalla.

*Vain tietyt mallit

Norsk

Rengjøre slangen og munnstykket

Støvsugeren mister sugestyrken hvis munnstykket, røret, slangen eller filtrene blir tilstoppet, og når støvbeholderen er full. I slike tilfeller må du trekke støpselet ut av stikkkontakten og la apparatet avkjøles i 20–30 minutter. Fjern tilstoppingen og/eller skift filtre, tøm støvbeholderen, og slå på støvsugeren igjen.

Rør og slanger

- 48 Bruk en renseliste eller lignende til å rense rørene og slangen.
- 49 Slangehåndtaket kan demonteres fra slangen ved behov for rengjøring.
- 50 Det kan også være mulig å fjerne blokkeringen i slangen ved å klemme på den. Men vær forsiktig i tilfelle blokkeringen er forårsaket av glass eller nåler som har satt seg fast i slangen.

Merk: Garantien dekker ikke skade på slangen som følge av rengjøring.

Rengjøre gulvmunnstykket

- 51 Rengjør kombimunnstykket regelmessig. Trykk på hvert hjulnav, og dra av hjulene. Fjern støvdøtter, hår eller annet som kan ha satt seg fast. Du kan nå større gjenstander ved å fjerne tilkoblingsrøret fra munnstykket.

Rengjøre turbomunnstykket*

- 52 Koble munnstykket fra støvsugerrøret, og fjern tråder osv. som er viklet inn, ved å klippe dem vekk med en saks. Bruk slangehåndtaket til å rengjøre munnstykket.
- 53 Hvis turbomunnstykket slutter å virke, åpner du rengjøringslokket og fjerner det som måtte hindre turbinen i å rotere fritt.
- 54 Kople munnstykket fra støvsugerrøret og fjern sammenflettede tråder etc. ved å klippe dem bort med saks. Bruk slangehåndtaket til å rengjøre munnstykket.

*Bare enkelte modeller.





English

Troubleshooting

The vacuum cleaner does not start

- Check that the cable is connected to the mains.
- Check that the plug and cable are not damaged.
- Check for a blown fuse.

The vacuum cleaner loses suction

- Check if the dust bag, s-bag® is full. If it is, replace it.
- Check that there are no blockages in the nozzle, tube, hose or filters.

The cleaner stops

- The cleaner might be overheated: disconnect it from the mains; check if the nozzle, tube or hose are blocked. Let the cleaner cool down for 30 minutes before plugging it in again.
- If the cleaner still does not work, contact an authorized AEG service centre.

Water has entered the vacuum cleaner

It will be necessary to replace the motor at an authorized AEG service centre.

Damage to the motor caused by the penetration of water is not covered by the warranty.

For any further problems, contact an authorized AEG service centre.

Consumer information and sustainability policy

AEG declines all responsibility for all damages arising from any improper use of the appliance or in cases of tampering with the appliance. For more details of warranty and consumers' contacts see the Warranty Booklet in the packaging. If you have any comments on the cleaner or the Operating Instructions manual please e-mail us at service.kleingeraete@electrolux.de

Sustainability policy

This product is designed with the environment in mind. All plastic parts are marked for recycling purposes.

For details see our website: www.aeg.de

The packaging material is chosen to be environmentally friendly and can be recycled.

Deutsch

Fehlersuche

Der Staubsauger lässt sich nicht einschalten

- Prüfen, ob das Netzkabel an die Netzsteckdose angeschlossen ist.
- Prüfen, ob der Stecker und das Kabel nicht beschädigt sind.
- Prüfen, ob eine Sicherung durchgebrannt ist.
- Prüfen, ob die Batterie einzeigle reagiert (nur bestimmte Modelle).

Der Staubsauger hat nicht die volle Saugkraft

- Prüfen, ob der Staubbeutel s-bag® voll ist. Bei Bedarf austauschen.
- Düse, Rohr, Schlauch und Filter auf Verstopfungen überprüfen.

Der Staubsauger schaltet sich ab

- Der Staubsauger ist möglicherweise überhitzt: Vom Stromnetz trennen; Düse, Rohr oder Schlauch auf Verstopfung prüfen. Vor erneuter Verwendung den Staubsauger 30 Minuten abkühlen lassen.
- Falls der Staubsauger danach immer noch nicht funktioniert, wenden Sie sich an ein autorisiertes AEG Kundendienstzentrum.

Wasser ist in den Staubsauger eingedrungen.

Das Gerät muss in einem autorisierten AEG-Kundendienstzentrum überprüft werden. Schäden am Motor, die durch eingedrungenes Wasser verursacht wurden, werden nicht durch die Garantie abgedeckt.

Verbraucherinformationen und Nachhaltigkeitsgrundsätze

AEG übernimmt keine Verantwortung für Schäden, die durch den unsachgemäßen Einsatz des Geräts oder unbefugten Eingriff in den Staubsauger entstehen.

Wenn Sie Fragen oder Hinweise zum Staubsauger oder zur Bedienungsanleitung haben oder aber wenn Sie praktisches Zubehör benötigen, senden Sie uns bitte eine E-Mail an service.kleingeraete@electrolux.de oder rufen Sie uns an, unsere Kontaktdaten entnehmen Sie bitte dem beiliegenden Garantieheft.

Nachhaltigkeitsgrundsätze

Dieses Produkt wurde mit Rücksicht auf die Umwelt hergestellt. Alle Plastikteile sind für Recyclingzwecke markiert. Einzelheiten darüber finden Sie auf unserer Website: www.aeg.de

Das Verpackungsmaterial wurde mit Blick auf Umweltfreundlichkeit ausgewählt und kann wiederverwertet werden.





Svenska

Felsökning

Dammsugaren startar inte

- Kontrollera att sladden är ansluten till eluttaget.
- Kontrollera att stickpropp och sladd är oskadade.
- Kontrollera husets elsäkringar.
- Kontrollera om batteriindikatorlampan tänds (endast vissa modeller).

Dammsugaren mister sin sugförmåga

- Kontrollera om dammpåsen s-bag® är full. Byt ut den om den är full.
- Kontrollera om munstycket, röret, slangen eller filtren är igentäppta.

Dammsugaren stannar

- Dammsugaren är för varm: koppla från dammsugaren från eluttaget. Kontrollera om munstycket, röret eller slangen är igensatt. Låt dammsugaren svalna i 30 minuter innan du ansluter den till eluttaget igen.
- Om dammsugaren fortfarande inte fungerar bör du kontakta ett auktoriserat AEG-servicecenter.

Vatten har kommit in i dammsugaren

Motorn måste bytas ut på ett auktoriserat AEG-servicecenter.
Motorskador som orsakats av vatteninträning täcks inte av dammsugarens garanti.

Om det uppstår andra problem kontaktar du ett auktoriserat AEG-servicecenter.

Konsumentinformation och policy om hållbar utveckling

AEG ansvarar inte för skador som uppstått i samband med olämplig användning eller vårdslös hantering av enheten.

Mer information om garanti och kontaktuppgifter finns i den garantibroschyr som medföljer i förpackningen

Om du har några synpunkter på dammsugaren eller den här bruksanvisningen kan du skicka ett e-postmeddelande till oss via adressen service.kleingeraete@electrolux.de

Policy om hållbar utveckling

Produkten är utformad med tanke på miljön. Alla plastdetaljer är märkta för återvinning. Mer information finns på vår webbplats: www.aeg.de

Förpackningsmaterialet har valts med tanke på miljön och kan återvinnas.

Suomi

Vianetsintä

Pölynimuri ei käynnisty

- Tarkista, että johto on kytketty pistorasiaan.
- Tarkista, että pistoke ja johto eivät ole vioittuneet.
- Tarkista sulakkeet.

Imuri lakkaa imemästä

- Tarkista, onko s-bag™-pölypussi täynnä. Jos on, vaihda se.
- Tarkista, että suutin, putki, letku tai suodattimet eivät ole tukossa.

Pölynimuri sammuu

- Pölynimuri voi olla ylikuumentunut: irrota virtajohto pistorasiasta ja tarkista, onko suutin, putki tai letku tukossa. Anna pölynimurin jäähtyä 30 minuuttia, ennen kuin kytket virtajohtoon pistorasiaan.
- Mikäli pölynimuri ei vieläkään toimi, ota yhteyttä valtuutettuun AEG-huoltoliikkeeseen.

Pölynimuriin on joutunut vettä

Moottori on vaihdettava valtuutetussa AEG-huoltoliikkeessä.
Takuu ei korvaa vahinkoja, jotka aiheutuvat veden joutumisesta moottoriin.

Ota muiden ongelmien kohdalla yhteyttä valtuutettuun AEG-huoltoliikkeeseen.

Kuluttajien euvoima ja kestävä suunnittelu

AEG kiittää kaikki vastuut vahingoista, jotka ovat aiheutuneet laitteen epäasianmukaisesta käytöstä tai laitteeseen tehdystä muutoksesta. Lisätietoja takuusta ja yhteystiedot löytyvät pakkauksen mukana toimitetusta takuuvihkosesta. Jos sinulla on huomautettavaa pölynimurista tai näistä käyttöohjeista, voit lähettää meille sähköpostia osoitteeseen service.kleingeraete@electrolux.de.

Kestävä suunnittelu

Tuotteen suunnittelussa on otettu ympäristönäkökohdat huomioon. Kaikki muoviosat on merkitty kierrätysmerkillä. Lisätietoja on sivustossamme osoitteessa www.aeg.de

Pakkausmateriaalit ovat ympäristöystävällisiä ja ne voidaan kierrättää.

Norsk

Feilsøking

Støvsugeren starter ikke

- Kontroller at støpselet er satt inn i stikkkontakten.
- Kontroller at støpselet og ledningen ikke er skadet.
- Kontroller at ingen sikringer er gått.
- Kontroller om batteriindikatorlampen lyser (bare enkelte modeller).

Støvsugeren mister sugestyrken

- Sjekk om støvsugerposen s-bag®, er full. Hvis den er det, erstatter du den.
- Kontroller om munestykket, røret, slangen eller filtren er blokkert.

Støvsugeren stanser

- Støvsugeren kan være overopphetet: Trekk støpselet ut av stikkkontakten. Kontroller om munstykket, røret eller slangen er blokkert. La støvsugeren kjøle seg ned i 30 minutter før du slår den på igjen.
- Hvis støvsugeren fortsatt ikke virker, kontakter du et AEG-autorisert servicecenter.

Det har kommet vann i støvsugeren

Motoren må skiftes ut på et AEG-autorisert servicecenter.
Skade på motoren som er forårsaket av vann, dekkes ikke av garantien.

Hvis du har andre problemer med støvsugeren, kontakter du et AEG-autorisert servicecenter.

Forbrukerinformasjon og miljøretningslinjer

AEG fraskriver seg alt ansvar for skader som oppstår som følge av feil bruk av apparatet eller eksperimentering med apparatet.

Hvis du vil ha mer informasjon om garanti og kontakter for forbrukere, kan du se i garantiheftet som fulgte med i pakken.

Hvis du har kommentarer om støvsugeren eller bruksanvisningen, kan du sende e-post til oss på service.kleingeraete@electrolux.de.

Miljøretningslinjer

Produktet er utviklet med tanke på miljøet. Alle plastdeler er merket som gjenvinnbare. Hvis du vil ha mer informasjon, kan du besøke webområdet vårt: www.aeg.de

Emballasjen er miljøvennlig og kan gjenvinnes.



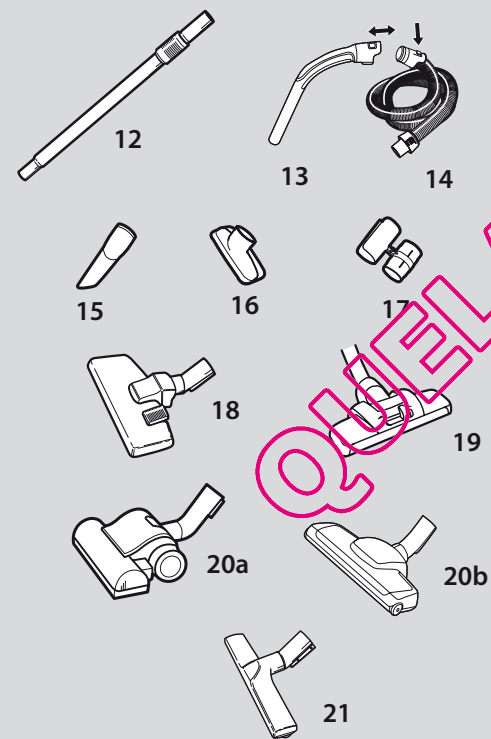
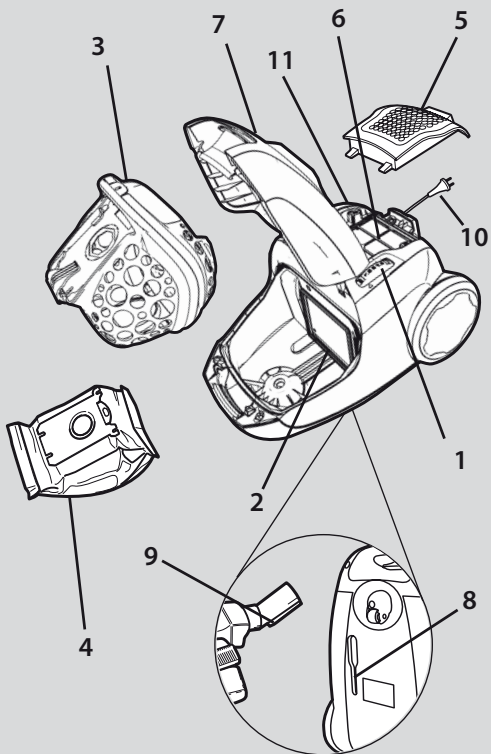

Français

Description de votre JetMaxx

1. Bouton marche/arrêt et variateur de puissance
2. Filtre moteur
3. Air Basket
4. Sac à poussière s-bag®
5. Couvercle du filtre de sortie d'air
6. Filtre de sortie d'air
7. Capot avant
8. Parking vertical
9. Clip de rangement
10. Cordon d'alimentation
11. Bouton d'enrouleur de câble
12. Tube télescopique
13. Poignée du flexible
14. Flexible
15. Suceur long pour fentes
16. Petit suceur pour canapés, tentures
17. Support pour accessoires
18. Combiné suceur pour sols durs et tapis/moquettes*
19. Suceur Dust magnétique pour sols durs et tapis/moquettes*
- 20a/b. Turbobrosse pour tapis et moquettes*
21. Brosse spéciale sols durs/parquets Parketto*

* Suivant les modèles.

Table des matières

Consignes de sécurité	24
Avant de commencer	26
Comment obtenir les meilleurs résultats	28
Remplacement du sac à poussière s-bag®	30
Entretien des filtres	32
Nettoyage du flexible et du suceur	34
Gestion des pannes	36
Informations consommateur et politique de développement durable	36

Español

Descripción del aspirador JetMaxx

1. Control de encendido
2. Filtro motor
3. Air Basket
4. Bolsa para el polvo, s-bag®
5. Tapa filtro salida de aire
6. Filtro salida de aire
7. Tapa frontal
8. Ranura parking
9. Clip parking
10. Cable de alimentación
11. Pedal recogecable
12. Tubo telescópico
13. Empuñadura tubo flexible
14. Tubo flexible
15. Cepillo para espacios estrechos
16. Cepillo para tapicerías
17. Porta-accesorios
18. Cepillo combinado suelos *
19. Cepillo magnético *
- 20a/b. Cepillo turbo *
21. Cepillo parketto *

* Sólo algunos modelos.

Índice

Consejos de seguridad	24
Antes de ponerlo en marcha	26
Cómo conseguir los mejores resultados	28
Cambio de la bolsa para el polvo, s-bag®	30
Mantenimiento de los filtros	32
Limpieza del tubo flexible y del cepillo	34
Resolución de problemas	36
Información al usuario y política de sostenibilidad	36



Italiano

Descrizione dell'aspirapolvere JetMaxx

1. Regolatore di potenza
2. Filtro del motore
3. Air Basket
4. Sacchetto raccogli-polvere s-bag®
5. Coperchio del filtro di scarico
6. Filtro di scarico
7. Coperchio anteriore
8. Alloggiamento fermo di blocco
9. Fermo di blocco
10. Cavo di alimentazione
11. Pedale dell'avvolgicavo
12. Tubo telescopico
13. Impugnatura per flessibile
14. Flessibile
15. Bocchetta per fessure
16. Bocchetta per tappezzeria
17. Supporto per gli accessori
18. Bocchetta per pavimenti combinata*
19. Bocchetta Dust Magnet*
- 20a/b. Bocchetta Turbo*
21. Bocchetta Parketto*

* Solo per alcuni modelli.

Português

Descrição do JetMaxx

1. Controlo de potência rotativo
2. Filtro do motor
3. Air Basket
4. Saco de pó, s-bag®
5. Tampa do filtro de exaustão
6. Filtro de exaustão de saída de ar
7. Tampa frontal
8. Encaixe de estacionamento
9. Grampo de estacionamento
10. Cabo
11. Pedal do enrolador do cabo
12. Tubo telescópico
13. Pega da mangueira
14. Mangueira
15. Tubo para frestas e rodapés
16. Bocal para sofás
17. Suporte de acessórios
18. Escova de chão com dupla função*
19. Escova íman do pó*
- 20a/b. Escova turbo*
21. Escova parquet*

* Apenas em alguns modelos.

Nederlands

Beschrijving van de JetMaxx

1. Zuigkrachtregelaar
2. Motorfilter
3. Air Basket
4. Stofzak, s-bag®
5. Klep van uitlaatfilter
6. Uitlaatfilter
7. Voorklep
8. Parkeersteek
9. Parkeerklamp
10. Snoer
11. Pedaal voor oprolmechanisme
12. Telescopische buis
13. Slanggreep
14. Slang
15. Mondstuk voor kieren
16. Mondstuk voor bekleding
17. Accessoirehouder
18. Combinatiemondstuk voor vloeren*
19. Dust Magnet-mondstuk*
- 20a/b. Turbomondstuk*
21. Parketmondstuk*

* Alleen bepaalde modellen.

Sommario

Norme di sicurezza	25
Prima di cominciare	27
Per ottenere i migliori risultati	29
Sostituzione del sacchetto raccogli-polvere s-bag®	31
Manutenzione dei filtri	33
Pulizia del flessibile e della bocchetta	35
Ricerca ed eliminazione dei guasti	37
Informazioni per l'utente e politica di sostenibilità	37

Índice

Avisos de segurança	25
Antes de começar	27
Obter os melhores resultados	29
Substituição do saco de poeiras s-bag®	31
Manutenção dos filtros	33
Limpeza da mangueira e do bocal	35
Resolução de problemas	37
Informação ao consumidor e política de sustentabilidade	37

Inhoud

Veiligheidsadvies	25
Voordat u begint	27
Voor het beste resultaat	29
Vervangen van de stofzak/s-bag®	31
De filters onderhouden	33
De slang en het mondstuk reinigen	35
Problemen oplossen	37
Klantinformatie en milieubeleid	37





Français

Précautions de sécurité et avertissement

Cet appareil n'est pas destiné à être utilisé par des personnes (y compris des enfants) dont les capacités physiques, sensorielles ou mentales sont diminuées, ou qui ne disposent pas des connaissances ou de l'expérience nécessaires, à moins qu'elles n'aient été formées ou encadrées pour l'utilisation de cet appareil par une personne responsable de leur sécurité.

Les enfants doivent être surveillés, pour éviter qu'ils ne jouent avec cet appareil.

Toujours débrancher la fiche de la prise avant toute opération de nettoyage ou d'entretien de votre aspirateur. Ne jamais utiliser l'aspirateur sans filtres.

Attention

Cet appareil comporte des connexions électriques.

- Ne jamais aspirer de liquide.
- Pour nettoyer l'appareil, ne le plonger dans aucun liquide.
- Le flexible doit être régulièrement vérifié et ne doit pas être utilisé s'il est endommagé.

Les éléments susmentionnés peuvent provoquer de graves dommages au moteur. La garantie ne prend pas en charge ce type de dommage.

Ne jamais utiliser l'aspirateur :

- À proximité de gaz inflammables, etc.
- Sur des objets pointus
- Sur des cendres chaudes ou refroidies, des mégots de cigarettes incandescentes, etc.
- Sur des particules de poussière très fines issues entre autres du plâtre, du béton ou de la farine.
- Les produits en bombe aérosol peuvent être inflammables. Ne pas vaporiser de tels produits à proximité ou sur l'aspirateur.

Les éléments susmentionnés peuvent provoquer de graves dommages. La garantie ne prend pas en charge ce type de dommage.

Précautions d'emploi du cordon d'alimentation

- Vérifier régulièrement que la prise et le cordon ne sont pas endommagés. Ne jamais utiliser l'aspirateur si le cordon est endommagé.
- Si le cordon d'alimentation est endommagé, il peut uniquement être remplacé dans un Centre Service Agréé AEG, afin d'éviter tout danger. Les dommages portés au cordon de l'aspirateur ne sont pas couverts par la garantie.
- Ne jamais tirer ni soulever l'aspirateur par le cordon.

Toutes les révisions et réparations doivent être effectuées dans un Centre Service Agréé AEG. Ranger l'aspirateur dans un endroit sec.

Español

Requisitos y advertencias de seguridad

Este electrodoméstico no está indicado para que lo utilicen personas (incluidos niños) con discapacidades físicas, sensoriales o mentales o falta de experiencia y conocimientos, a menos que, para su seguridad, lo hagan bajo la supervisión o siguiendo las instrucciones de una persona responsable.

Se deberá controlar que los niños no jueguen con este electrodoméstico.

Desconecte siempre el enchufe de la red eléctrica, antes de limpiarlo o hacer cualquier labor de mantenimiento en el aparato.

No utilice nunca el aspirador sin sus filtros.

Precaución

Este aparato contiene conexiones eléctricas:

- Nunca aspire líquidos.
- Para limpiarlo, no sumerja el aparato en líquido alguno.
- Debe comprobarse periódicamente el tubo flexible y no utilizarlo si está deteriorado.

Lo arriba mencionado podrían ocasionar graves daños en el motor, que no está cubierto por la garantía.

No utilice nunca el aspirador

- Cerca de gases inflamables, etc.
- Con objetos punzantes.
- Con cenizas candentes o frías, colillas de cigarro encendidas, etc.
- Con polvo fino, por ejemplo yeso, cemento o harina.

Precauciones con el cable de alimentación

- Compruebe periódicamente que el enchufe y los cables no están dañados. No utilice nunca el aspirador si el cable no está en perfectas condiciones.
- Si el cable está dañado, solamente debe de ser sustituido por un centro técnico de AEG, para evitar riesgos. La garantía no cubre los daños ocasionados al cable del aparato.
- No utilice el cable para tirar del aspirador o levantarlo.

Todos los servicios y reparaciones deberán ser efectuados por un centro técnico autorizado de AEG. Guarde el aspirador en un lugar seco.





Italiano

Requisiti e avvertenze per la sicurezza

L'apparecchio non è destinato ad essere utilizzato da persone, compresi i bambini, con ridotte capacità fisiche, mentali o sensoriali o con esperienza e/o competenze insufficienti, a meno che non siano sotto la supervisione di una persona responsabile della loro sicurezza o non vengano da essa istruite sull'utilizzo dell'apparecchio.

Sorvegliare i bambini per evitare che giochino con l'apparecchio.

Prima di effettuare la pulizia o la manutenzione dell'apparecchio, scollegare la spina dall'alimentazione elettrica.

Non utilizzare mai l'aspirapolvere senza filtri.

Avvertenza

L'apparecchio contiene collegamenti elettrici:

- Non aspirare mai liquidi
- Non immergere l'apparecchio in detersivi liquidi
- Controllare regolarmente lo stato del flessibile e non utilizzarlo se danneggiato.

I casi sopracitati possono causare seri danni al motore e non sono coperti da garanzia.

Non utilizzare mai l'aspirapolvere

- In prossimità di gas infiammabili ecc.
- Su oggetti appuntiti
- Su cenere calda o fredda, mozziconi di sigaretta accesi, ecc.
- Su polvere fine, ad esempio intonaco, calcestruzzo, farina.

Precauzioni per il cavo elettrico

- Controllare regolarmente che la spina e il cavo non siano danneggiati. Non utilizzare l'aspirapolvere se il cavo è danneggiato.
- Se il cavo di alimentazione è danneggiato, deve essere sostituito da un centro di assistenza AEG autorizzato per evitare eventuali pericoli. Gli eventuali danni al cavo dell'aspirapolvere non sono coperti dalla garanzia.
- Non utilizzare mai il cavo per tirare o sollevare l'aspirapolvere.

Qualsiasi intervento di manutenzione e riparazione deve essere eseguito presso un centro di assistenza autorizzato AEG. Riporre l'aspirapolvere in un luogo asciutto.

Português

Avisos e requisitos de segurança

Este aparelho não se destina a ser utilizado por pessoas (incluindo crianças) com deficiências físicas, sensitivas ou mentais ou com falta de experiência e conhecimentos, a menos que sejam supervisionadas ou instruídas no que se refere à utilização do aparelho por uma pessoa responsável pela sua segurança.

As crianças deverão ser supervisionadas de modo a garantir que não brincam com o aparelho.

Retire sempre a ficha da corrente antes de limpar ou tratar da manutenção do aparelho. Nunca utilize o aspirador sem filtros.

Atenção

Este aparelho contém ligações eléctricas:

- Não aspire líquidos
- Não o mergulhe em líquidos para limpar
- A mangueira deve ser verificada regularmente e não deverá ser utilizada se estiver danificada.

Os procedimentos acima descritos podem causar sérios danos ao motor, não cobertos pela garantia.

Nunca utilize o aspirador

- Perto de gases inflamáveis, etc.
- Em objectos aguçados
- Em cinzas quentes, pontas de cigarros acesas, etc.
- Em pó fino, como por exemplo, gesso, cimento, farinha.

Precações a ter com o cabo

- Verifique regularmente se a ficha e o cabo não estão danificados. Nunca utilize o aspirador se o cabo estiver danificado.
- Se o cabo de alimentação estiver danificado, só deverá ser substituído por um centro de assistência AEG autorizado, de modo a evitar quaisquer perigos. A garantia não cobre os danos provocados ao cabo do aspirador.
- Nunca puxe nem levante o aspirador pelo cabo.

Toda a assistência e reparações devem ser efectuadas por um centro de assistência AEG autorizado. Mantenha o aspirador num local seco.

Nederlands

Veiligheidsvereiste en waarschuwing

Dit apparaat mag niet worden gebruikt door personen (met inbegrip van kinderen) met beperkte lichamelijke, zintuiglijke of geestelijke vermogens, of personen zonder ervaring of kennis, tenzij zij worden begeleid bij of zijn geïnstrueerd over het gebruik van het apparaat door iemand die de verantwoordelijkheid draagt voor hun veiligheid.

Let op dat kinderen niet met het apparaat spelen.

Trek altijd de stekker uit het stopcontact voordat u het apparaat gaat reinigen of onderhouden. Gebruik de stofzuiger nooit zonder filters.

Waarschuwing

Dit apparaat bevat elektrische verbindingen.

- Zuig nooit vloeistoffen op.
- Dompel het apparaat nooit in water om het schoon te maken.
- Controleer de slang regelmatig en gebruik deze niet als u beschadigingen opmerkt.

Bovengenoemde zaken kunnen schade aan de motor veroorzaken. Dergelijke schade valt niet onder de garantie.

Gebruik de stofzuiger nooit in deze situaties

- In de buurt van ontvlambare gassen, enz.
- Bij scherpe voorwerpen.
- Voor hete of koude as, brandende sigarettenpeuken, enz.
- Voor fijn stof van bijvoorbeeld gips, beton of bloem.

Voorzorgsmaatregelen betreffende het elektrische snoer

- Controleer regelmatig of de stekker en het snoer niet beschadigd zijn. Gebruik de stofzuiger nooit als het snoer beschadigd is.
- Als het snoer is beschadigd, mag dit alleen bij een erkend AEG Service Centre worden vervangen om risico te vermijden. Schade aan het snoer van de stofzuiger valt niet onder de garantie.
- Nooit door middel van het snoer de stofzuiger naar u toe trekken of optillen.

Alle servicebeurten en reparaties moeten uitgevoerd worden door een erkend AEG Service Centre. Bewaar de stofzuiger op een droge plaats.



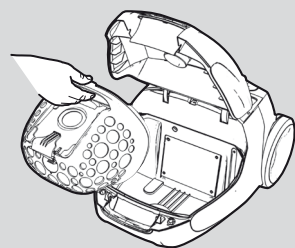

22



23

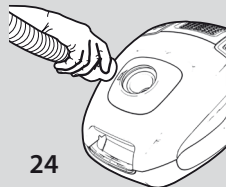

24

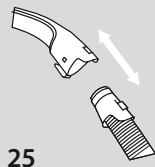

25

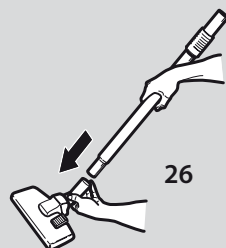

26

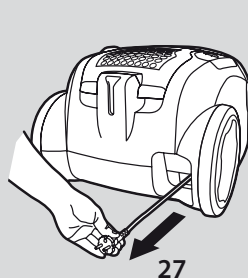

27

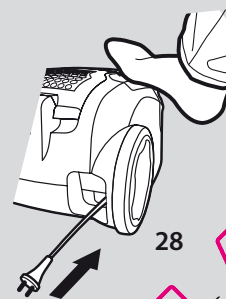

28

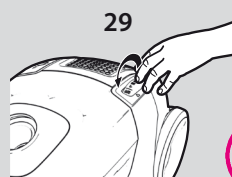

29

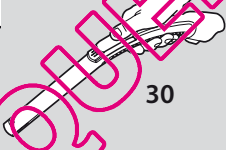

30

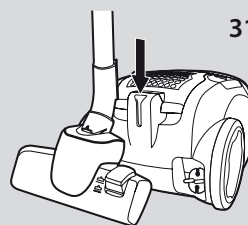

31a

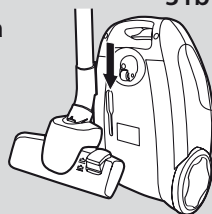

31b

Français

Avant de commencer

22 Ouvrir le couvercle avant de l'appareil et vérifier que le sac à poussière s-bag® et le filtre moteur sont bien en place (voir aussi Remplacer le filtre).

23 Enlever la grille de sortie d'air et vérifier que le filtre est bien en place.

24 Insérer le flexible jusqu'à ce que les cliquets s'enclenchent (appuyer sur les cliquets vers l'intérieur pour dégager le flexible).

25 Introduire le flexible dans la poignée du flexible jusqu'à ce que les cliquets s'enclenchent (appuyer sur les cliquets pour dégager le flexible).

26 Raccorder le tube télescopique* à la poignée du flexible et au suceur en les poussant et en les tournant. (Tourner et tirer en sens inverse pour les débloquer.) (Certains modèles sont pourvus d'un bouton de verrouillage qu'il faut enfoncer pour séparer le flexible du tube télescopique).

27 Dérouler sur le cordon d'alimentation et le brancher sur le secteur.

28 Pour enrouler le câble, appuyer sur la pédale de l'enrouleur de câble. Le câble s'enroule alors automatiquement.

29 Mettre en marche l'aspirateur en faisant glisser le réglage de puissance dans le sens "Max". Augmenter la puissance d'aspiration en faisant glisser le réglage jusqu'à la position "Max". Arrêter l'aspirateur en faisant glisser le réglage dans le sens contraire jusqu'à la position "Arrêt".

Afin d'obtenir un effet cyclonique optimal, le réglage de puissance doit toujours être sur la position "Max".

30 La puissance d'aspiration est également réglable à l'aide du réglage de débit d'air se trouvant sur la poignée du flexible.

Position «parking» idéale pour les pauses (31a) et pour le rangement (31b).

*Suivant les modèles.

Español

Introducción

22 Abra la tapa delantera del aparato y compruebe que la bolsa de polvo s-bag® y el filtro del motor están bien colocados. (Consulte también el apartado sobre la sustitución de filtros)

23 Abra la tapa posterior del aparato y compruebe que el filtro de salida de aire está bien colocado.

24 Introduzca el tubo flexible hasta que los enganches hagan un clic al encajarse (presione sobre los enganches para soltar el tubo).

25 Introduzca el tubo flexible en su empuñadura hasta que el enganche suene al encajarse (presione sobre el enganche para soltar el tubo flexible).

26 Fije el tubo telescópico* a la empuñadura del tubo flexible y al cepillo, presionando y girando hasta que se encajen. (Gire de nuevo y tire de ellos para desmontarlos.) (algunos modelos tienen un botón de bloqueo que debe presionarse para separar el tubo flexible del telescópico).

27 Desenrolle el cable de alimentación y conéctelo a la toma de corriente.

28 Para enrollar el cable, presione el pedal recogecables.

29 Ponga en marcha el aspirador girando el control de potencia en dirección a la posición "Máx". Aumente el poder de succión girando un poco más el mando hacia la posición "Máx". Pare el aspirador girando el mando en la dirección contraria, hacia la posición "Off".

Para poder lograr un efecto ciclón óptimo en el aspirador, la potencia deberá estar regulada siempre en la posición "Máx".

30 También se puede ajustar la potencia de succión con el control remoto que hay en la empuñadura.

Posición ideal cuando se hace una pausa en la limpieza (31a) y cuando se guarda el aparato (31b).

*Sólo algunos modelos.





Italiano

Prima di iniziare

- 22 Aprire il coperchio anteriore della macchina e assicurarsi che il sacchetto raccogli-polvere s-bag® e il filtro del motore siano posizionati correttamente. (Vedere anche Sostituzione del filtro).
- 23 Aprire il coperchio posteriore della macchina e assicurarsi che il filtro in uscita sia posizionato correttamente.
- 24 Inserire il flessibile finché il fermo non si blocca con uno scatto (premere il fermo per rilasciare il flessibile).
- 25 Inserire il flessibile nell'impugnatura finché il fermo non si blocca con uno scatto (premere il fermo per rilasciare il flessibile).
- 26 Fissare il tubo telescopico* all'impugnatura del flessibile e alla bocchetta spingendo e ruotando contemporaneamente (girare e tirare per staccarlo). (Alcuni modelli sono dotati di pulsante di bloccaggio da premere prima di poter separare il flessibile e il tubo telescopico.)
- 27 Svolgere il cavo di alimentazione e collegarlo alla presa di rete.
- 28 Per riavvolgere il cavo, premere il pedale del riavvolgicavo. Il cavo verrà riavvolto.
- 29 Avviare l'aspirapolvere spostando il regolatore di potenza in direzione della posizione "Max". Aumentare la potenza di aspirazione portando il regolatore verso la posizione "Max". Arrestare l'aspirapolvere portando il regolatore in posizione "Off".

Al fine di ottenere un effetto "ciclone" ottimale nell'aspirapolvere, la potenza dovrebbe sempre essere regolata sulla posizione "Max".
- 30 È possibile regolare la potenza di aspirazione anche tramite il comando di aspirazione sull'impugnatura.

Posizione di parcheggio ideale per la pausa (31a) e per riporre l'aspirapolvere (31b).

* Solo per alcuni modelli.

Português

Antes de começar

- 22 Abra a tampa frontal do aparelho e verifique se o saco do pó s-bag® e o filtro do motor estão correctamente colocados. (Consulte também Substituição do filtro)
- 23 Abra a grelha traseira do aparelho e verifique se o filtro de exaustão de saída de ar está correctamente colocado.
- 24 Insira a mangueira até o engate fazer clique ao prender (prima o engate para libertar a mangueira).
- 25 Introduza a mangueira na pega da mangueira até o engate fazer clique ao prender (prima o engate para libertar a mangueira).
- 26 Prenda o tubo telescópico* à pega e ao boca da mangueira empurrando e rodando ao mesmo. (Rode e separe para desmontar.) (alguns modelos possuem um botão de bloqueio que tem de ser premido, antes da mangueira e do tubo telescópico puderem ser separados.)
- 27 Estique o cabo e ligue-o à corrente.
- 28 Para enrolar o cabo, prima o pedal do enrolador do cabo. O cabo será então enrolado.
- 29 Ligue o aspirador empurrando o controlo de potência na direcção de "Max". Aumente o poder de sucção fazendo deslizar o controlo para a posição "Max". Desligue o aspirador empurrando-o na posição "Off" na direcção oposta.

Para conseguir obter um efeito de ciclone óptimo no aspirador, a regulação de potência deve estar na posição "Max".
- 30 O poder de sucção também pode ser ajustado utilizando o controlo manual do poder de sucção na pega da mangueira.

Posição de estacionamento horizontal (ideal para pausas) (31a) e estacionamento vertical (arrumação) (31b).

* Apenas em alguns modelos.

Nederlands

Voordat u begint

- 22 Open de voorkant van het apparaat en controleer of de stofzak/s-bag® en het motorfilter in de stofzuiger zijn geplaatst. (Zie ook Filter(s) vervangen)
- 23 Open de achterkant van het apparaat en controleer of het uitlaatfilter in de stofzuiger is geplaatst.
- 24 Schuif de slang in het apparaat totdat deze in de vergrendelingen klikt (druk op de vergrendelingen om de slang los te maken).
- 25 Schuif de slang in de slanggreep totdat deze in de vergrendelingen klikt (druk op de vergrendelingen om de slang los te maken).
- 26 Bevestig de telescopische zuigbuis* aan de slanggreep en het mondstuk door deze op elkaar te drukken en te draaien. (Draai en trek om de delen uit elkaar te halen.) (Sommige modellen hebben een vergrendelknop die moet worden ingedrukt om de slang en de telescopische buis uit elkaar te halen.)
- 27 Trek het snoer uit de stofzuiger en steek de stekker in het stopcontact.
- 28 Druk op het voetpedaal van het oprolmechanisme om het snoer weer op te rollen. Het snoer wordt vervolgens automatisch opgerold.
- 29 Zet de stofzuiger aan door de schuifregelaar op Max te zetten. U kunt de zuigkracht vergroten door de regelaar door te schuiven naar Max. Zet de stofzuiger uit door de regelaar in tegengestelde richting naar Off te schuiven.

Voor een optimaal cyclooneffect in de stofzuiger moet de zuigkrachtregelaar altijd op Max staan.
- 30 U kunt de zuigkracht ook instellen met de regelaar op de slanggreep.

De ideale parkeerstand als u het stofzuigen tijdelijk onderbreekt (31a) of de stofzuiger opbergt (31b).

* Alleen bepaalde modellen.





32a



32b

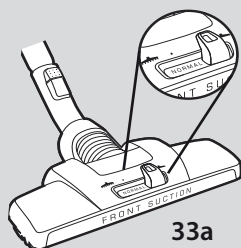

33a

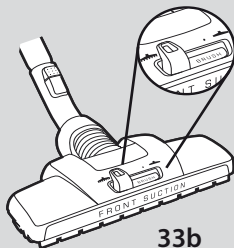

33b

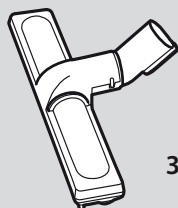

34



35



36

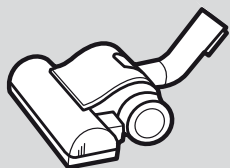

37a

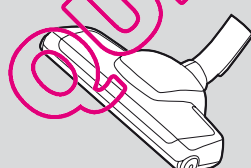

37b

Français

Comment obtenir les meilleurs résultats

Utiliser les suceurs de la manière suivante :

Sols durs et tapis :

Pour les tapis, utiliser le combiné suceur pour sols* avec le levier en position (32a)

Pour les sols durs, utiliser le combiné suceur pour sols avec le levier en position (32b). Afin de ne pas rayer le sol, bien vérifier que les brosses du suceur sont abaissées.

Pour les petits tapis, il est préférable de réduire la puissance d'aspiration.

Avec le suceur **Dust Magnet***, il n'est normalement pas nécessaire de changer de mode (33a). Il peut être utilisé brosse relevée sur toutes les surfaces avec un confort maximum, tout en conservant une aspiration excellente. Le réglage de la brosse (33b) permet un résultat optimal sur les sols durs difficiles à nettoyer. Il permet également de donner un effet « brossé » aux tapis.

Sols durs : Utiliser la brosse spécial sols durs /parquets* (34).

Mobilier recouvert de tissu et tissus : Utiliser le petit suceur* (35) pour les canapés, les rideaux, les tissus légers, etc. Si nécessaire, réduire la puissance d'aspiration.

Endroits difficiles d'accès (plinthes, coins... etc) : Utiliser le suceur long (36).

Utiliser la turbobrosse*

37a/b Idéal pour aspirer les moutons et les poils d'animaux tenaces sur les tapis et les moquettes.

Remarque : Ne pas utiliser la turbobrosse sur les tapis en peau ou les franges de tapis. Pour éviter d'abîmer le tapis, ne pas garder la turbobrosse immobile pendant qu'elle tourne. Ne pas passer la turbobrosse sur les câbles électriques et veiller à arrêter l'aspirateur immédiatement après utilisation.

* Suivant les modèles.

Español

Cómo obtener los mejores resultados

Utilice los cepillos tal y como se describe a continuación:

Suelos duros y alfombras:

Para alfombras utilice el cepillo combinado para suelos*, con la palanca en la posición indicada (32a)

Para suelos duros utilice el cepillo combinado para suelos, con la palanca en la posición indicada (32b)

Compruebe que el pelo del cepillo esté bajado, para no rayar el suelo.

Reduzca la potencia de succión si va a aspirar alfombras pequeñas.

Con el **cepillo magnético***, normalmente no es necesario cambiar la posición de la tecla (33a). Se puede utilizar sobre cualquier tipo de superficie con la máxima comodidad para eliminar el polvo con un óptimo resultado. El cepillo debe utilizarse en la posición indicada (33b) para conseguir una eliminación óptima del polvo en suelos duros difíciles, o para lograr un efecto de peinado en alfombras.

Suelos de madera: Utilice el cepillo para parquet* (34).

Muebles tapizados y tejidos: Utilice el cepillo para tapicerías* (35) para sofás, cortinas, tejidos ligeros, etc. Reduzca la potencia de aspiración si fuera necesario.

Grietas, esquinas, etc.: Utilice el cepillo para espacios estrechos* (36).

Utilización del cepillo turbo*

37a/b Ideal para alfombras y moqueta, para eliminar pelusas y pelos difíciles de aspirar.

Nota: No utilice el cepillo turbo sobre alfombras de piel ni sobre los flecos de las alfombras. Para evitar que se deteriore la alfombra, no mantenga fijo el cepillo mientras esté girando. No pase el cepillo sobre cables de alimentación eléctrica y asegúrese de que apaga el aspirador inmediatamente después del uso.

* Sólo algunos modelos.



Italiano

Per ottenere i migliori risultati

Utilizzare le bocchette come segue:

Tappeti e pavimenti:

Per i tappeti utilizzare la bocchetta per pavimenti combinata* con la leva in posizione (32a).
Per i pavimenti utilizzare la bocchetta per pavimenti combinata con la leva in posizione (32b). Verificare che le spazzole sulla bocchetta siano abbassate per evitare di graffiare la superficie dei pavimenti.
Per i tappeti piccoli, ridurre la potenza di aspirazione.

Con la bocchetta del **Dust Magnet*** non è di solito necessario cambiare posizione (33a). Può essere utilizzato con le setole sollevate su tutte le superfici con risultati eccellenti. L'impostazione spazzola (33b) consente di ottenere risultati ottimali nella rimozione della polvere sui pavimenti con fughe larghe o un effetto pettinato sui tappeti.

Pavimenti in legno: Utilizzare la spazzola parquet* (34).

Mobili imbottiti e tessuti: Utilizzare la bocchetta per imbottiti* (35) per divani, tendaggi, tessuti leggeri, ecc. Se necessario, ridurre la potenza di aspirazione.

Fessure, angoli, ecc.: Utilizzare la bocchetta per fessure* (36).

Uso della Turbospazzola*

37a/b Ideale per tappeti e moquette per rimuovere lanugine e peli di animali.

Nota: Non utilizzare la Turbospazzola su pelle di animale o tappeti con frange. Per evitare di danneggiare il tappeto, non tenere ferma la bocchetta mentre la spazzola ruota. Non passare la bocchetta su cavi elettrici e assicurarsi di spegnere l'aspirapolvere immediatamente dopo l'uso.

Português

Obter os melhores resultados

Use as escovas e acessórios como se segue:

Tapetes e pavimentos:

Para tapetes utilize a escova de chão com dupla função* com a alavanca na posição (32a).
Para Pavimentos, utilize a escova de chão com dupla função com a alavanca na posição (32b). Certifique-se de que as cerdas da escova estão voltadas para baixo para evitar arranhar a superfície do chão.
Reduza a potência de sucção para tapetes pequenos.

Com a **Escova Íman do pó*** não existe normalmente a necessidade de fazer ajustes e alterar a função. Na função NORMAL (33a) com cerdas para cima aspira em todas as superfícies para obter o máximo de comodidade com excelentes resultados de remoção de pó. A função BRUSH (33b) deve ser utilizada para obter uma remoção de pó otimizada, até mesmo nas fendas dos soalhos, ou para refrescar e pentear tapetes e alcatifas.

Pisos de madeira: Utilize a escova parquet* (34).

Mobiliário estofado e tecidos estofado: Utilize o bocal para sofás* (35) para sofás, cortinas, tecidos leves etc. Reduza o poder de sucção se necessário.

Fendas, cantos, etc.: Utilize o tubo para frestas e rodapés* (36).

Utilização da escova turbo*

37a/b Ideal para remover algodão, linhas difíceis e pelos de animais em tapetes e alcatifas.

Nota: Não utilize a escova turbo em tapetes de pele ou nas franjas dos tapetes. Para evitar danificar o tapete, não mantenha o bocal da escova parado enquanto a escova está a rodar. Não passe a escova por cima dos cabos eléctricos e certifique-se de que desliga o aspirador imediatamente depois de o utilizar.

Nederlands

Voor het beste resultaat

Gebruik de mondstukken als volgt:

Tapijt en harde vloeren:

Gebruik voor tapijt het combinatiemondstuk* met de handgreep in positie (32a).
Gebruik voor harde vloeren het combinatiemondstuk met de handgreep in positie (32b). Zorg ervoor dat de borstels uit het mondstuk steken, zodat er geen krassen op de vloer komen.
Verminder de zuigkracht voor kleine tapijten.

Met het **Dust Magnet***-mondstuk hoeft u over het algemeen niet van modus te wisselen (33a). Het kan met de borstel omhoog op alle oppervlakken worden gebruikt voor maximaal gebruiksgemak terwijl tegelijkertijd nog steeds de beste resultaten worden behaald. Gebruik de borstelstand (33b) voor een optimaal resultaat op moeilijke, harde vloeren, of voor een kameffect op tapijten.

Houten vloeren: Gebruik het mondstuk voor parket* (34).

Gestoffeerde meubels en stoffen: Gebruik het mondstuk voor bekleding* (35) voor banken, gordijnen, lichtgewicht stoffen, enz. Verminder zo nodig de zuigkracht.

Kieren, hoeken, enz.: Gebruik het mondstuk voor kieren* (36).

Het gebruik van het turbomondstuk*

37a/b Ideaal voor tapijten en kamerbrede vloerbedekking om hardnekkige pluizen en dierenharen op te zuigen.

Opmerking: gebruik het turbomondstuk niet op dierenhuiden of franjes van tapijten. Zorg ervoor dat u het tapijt niet beschadigt door het mondstuk op één plaats te zetten terwijl de borstel ronddraait. Beweeg het mondstuk niet over elektrische snoeren en schakel de stofzuiger na gebruik onmiddellijk uit.

* Solo per alcuni modelli.

* Apenas em alguns modelos.

* Alleen bepaalde modellen.



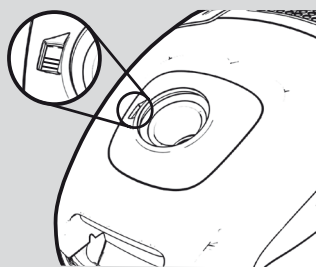

38

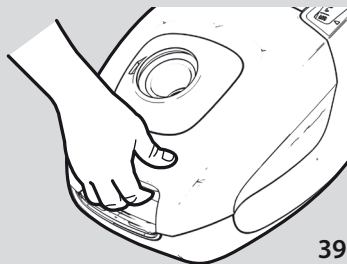

39

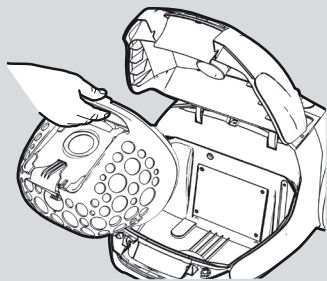

40

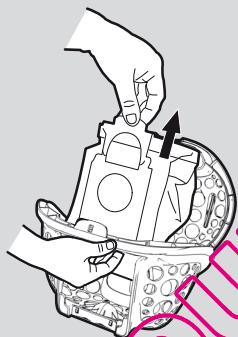

41

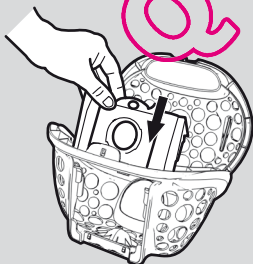

42

Français

Remplacement du sac à poussière s-bag®

- 38 Le sac à poussière s-bag® doit être remplacé au plus tard lorsque la fenêtre témoin est rouge. La vérification doit toujours se faire le suceur soulevé du sol.
- 39 Ouvrir le couvercle avant et soulever le réceptacle à air contenant le sac à poussière s-bag® (40).
- 41 Ouvrir le panier porte-sac Air Basket puis soulever le sac à poussière s-bag® en tirant sur la partie cartonnée. Le sac s-bag® se ferme alors automatiquement de manière hermétique, ce qui empêche la poussière de s'en échapper.
- 42 Insérer un nouveau sac à poussière s-bag® en poussant la partie cartonnée bien au fond du logement du panier Air Basket ; fermer le panier et le remettre en place dans l'aspirateur.

Remarque : remplacer le s-bag® après avoir aspiré de la poudre de nettoyage pour moquettes. Veiller à n'utiliser que des sacs à poussière originaux s-bag® : s-bag® classic, s-bag® classic long performance, s-bag® HEPA anti-allergy, ou s-bag® anti-odour.

www.s-bag.com

Español

Cambio de la bolsa para el polvo, s-bag®

- 38 No debe cambiar la bolsa para el polvo, s-bag®, hasta que el indicador de la ventana se ponga en rojo completamente. Puede mirarlo con la boquilla levantada.
- 39 Abra la tapa delantera y saque la cesta de aire que contiene la bolsa s-bag® (40).
- 41 Abra el compartimento Air Basket y saque la s-bag® tirando del soporte de cartón. De esta forma, la s-bag® se sella automáticamente y se evita que se salga el polvo.
- 42 Introduzca una nueva s-bag® empujando el soporte de cartón hasta el fondo en la ranura del compartimento Air Basket y vuelva a colocar la bolsa en la aspiradora.

Nota: Sustituya la s-bag® si aspira polvo de limpieza para alfombras. Asegúrese de utilizar únicamente estas bolsas s-bag® para polvo: s-bag® classic, s-bag® classic long performance, s-bag® HEPA anti-allergy o s-bag® anti-odour.

www.s-bag.com

* Suivant les modèles.



Italiano

Sostituzione del sacchetto raccogli-polvere s-bag®

- 38 Il sacchetto raccogli-polvere s-bag® deve essere sostituito quando la spia diventa completamente rossa. Controllare la spia con la spazzola sollevata.
- 39 Aprire il coperchio anteriore e sollevare il cestino Air Basket contenente il sacchetto s-bag® (40).
- 41 Aprire l'Air Basket ed estrarre il sacchetto s-bag® tirando il cartone. In tal modo il sacchetto s-bag® si chiuderà automaticamente evitando la fuoriuscita di polvere.
- 42 Inserire un nuovo sacchetto s-bag® spingendo il cartone nella scanalatura dell'Air Basket, chiuderlo e riposizionare l'Air Basket nell'aspirapolvere.

Nota: sostituire il sacchetto s-bag® dopo aver aspirato la polvere per la pulizia a secco di un tappeto. Utilizzare solo sacchetti raccogli-polvere s-bag® originali, s-bag® Classic, s-bag® Classic Long Performance, s-bag® HEPA Anti-Allergy o s-bag® Anti-odour.

www.s-bag.com

Português

Substituição do saco de poeiras s-bag®

- 38 O saco de pó, s-bag® deve ser substituído assim que a janela indicadora no corpo do aspirador ficar completamente vermelha. Verificar com a escova levantada do chão.
- 39 Abra a tampa frontal e retire o Cesto de Ar que contém o s-bag® (40).
- 41 Abra o Cesto de ar (Air Basket) e retire o s-bag® puxando o cartão. Esta acção fecha automaticamente o s-bag® e impede que o pó saia.
- 42 Insira um s-bag® novo empurrando o cartão para dentro da ranhura do Cesto de ar, feche o mesmo e coloque o Cesto de ar novamente no aspirador.

Nota: Substitua o s-bag® após aspirar pó de limpeza de tapetes. Certifique-se de que utiliza apenas sacos de pó s-bag® originais - s-bag® classic, s-bag® classic de longa duração, s-bag® HEPA anti-alérgico ou s-bag® anti-odór.

www.s-bag.com

Nederlands

Vervangen van de stofzak/s-bag®

- 38 De stofzak/s-bag® moet in ieder geval worden vervangen als het indicatorvenster helemaal rood is. Lees het venster af terwijl u het mondstuk omhoog houdt.
- 39 Open de voorklep en verwijder de Air Basket met de s-bag® (40).
- 41 Open de Air Basket en til de s-bag® eruit door aan het karton te trekken. De s-bag® wordt automatisch gesloten zodat er geen stof kan ontsnappen.
- 42 Plaats een nieuwe s-bag® door het karton in de groef van de Air Basket te schuiven, sluit de Air Basket en plaats deze terug in de stofzuiger.

Opmerking: vervang de s-bag® ook na het gebruik van een tapijtreiniger (in poedervorm). Gebruik alleen originele stofzakken zoals s-bag®-stofzakken, -s-bag® classic, s-bag® classic long performance, s-bag® HEPA anti-allergy of s-bag® anti-odour.

www.s-bag.com

QUELASPIRATEDUOL.COM





43

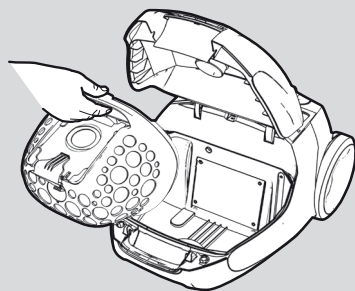

44

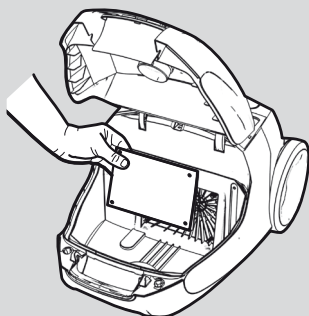

45

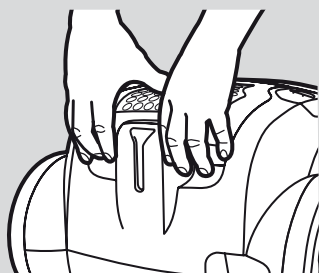

46

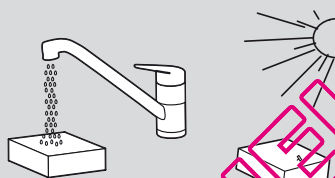

47

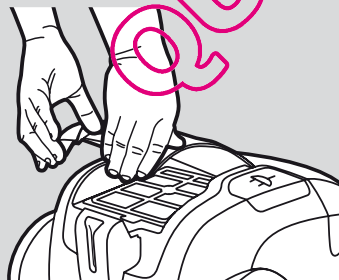

Français

Entretien des filtres

Remplacement du filtre moteur (Réf. EF1) :

Effectuer cette opération tous les cinq remplacements du sac à poussière s-bag®. Ne jamais utiliser l'aspirateur sans filtre.

43 Ouvrir le couvercle avant et soulever le panier porte-sac Air Basket contenant le s-bag®.

44 Retirer le filtre moteur en le tirant vers le haut.

Nettoyage/remplacement du filtre de sortie d'air :

Remplacer (ou laver s'il est lavable) le filtre de sortie d'air une fois par an.

Il existe deux types de filtres de sortie d'air :

- Microfiltre (Réf. EF17 - ce type de filtre ne peut pas être lavé et doit être remplacé par un filtre neuf).
- Hepa H12 lavable (Réf. EFH 12W)

45 Pour remplacer le filtre de sortie d'air, ouvrir le couvercle du filtre en tirant le bord arrière vers le haut. Remplacer le filtre.

47 Fermer le couvercle en insérant les crochets avant dans leurs rails. Pousser le couvercle vers l'avant et le presser au centre jusqu'à ce que les deux côtés se clipent.

Nettoyage du filtre HEPA H12 lavable*

Si le filtre de sortie d'air est un HEPA H12 lavable*, le nettoyer une fois par an. Si le filtre est endommagé, le remplacer par un neuf.

46 Pour nettoyer le filtre HEPA H12 lavable*, rincer l'intérieur (côté sale) au robinet, à l'eau tiède. Tapoter le cadre du filtre pour éliminer l'eau superflue. Répéter l'opération quatre fois. Le laisser sécher complètement puis le replacer dans l'appareil, comme indiqué ci-dessus.

Remarque : Ne pas utiliser de produits de nettoyage et éviter de toucher la surface du filtre. Vérifier que le filtre est complètement sec avant de le remettre en place !

*Suivant les modèles.

Español

Mantenimiento de los filtros

Cambio del filtro del motor (Ref. nº EF1):

Hágalo cuando cambie la bolsa s-bag® para el polvo por quinta vez. No utilice nunca la aspiradora sin filtro.

43 Abra la tapa delantera y saque el compartimento Air Basket que contiene la bolsa s-bag®.

44 Retire el filtro del motor tirando de él hacia arriba.

Sustitución/limpieza del filtro de salida de aire:

Cambie, o lave, el filtro de salida de aire todos los años.

Existen dos tipos de filtro de salida de aire:

- Microfiltro (Ref. nº EF17 este tipo de filtro no puede lavarse y debe sustituirse por uno nuevo.)
- HEPA H12 lavable (Ref. nº EFH 12W)

45 Para sustituir el filtro de salida de aire, abra la tapa del filtro tirando del borde posterior hacia arriba. Sustituya el filtro.

47 Para cerrar la tapa, inserte los ganchos delanteros en los carriles. Empuje la tapa hacia delante y presione hacia abajo la parte central hasta que ambas partes encajen en su posición.

Limpieza del filtro HEPA H12 lavable*

Si tiene un filtro HEPA H12 lavable*, lávelo una vez al año. Si el filtro está dañado, sustitúyalo por uno nuevo.

46 Para limpiar el filtro HEPA H12 lavable*, enjuague la parte interior (parte sucia) del filtro con agua templada del grifo. Golpee ligeramente el marco del filtro para eliminar el agua. Repita el proceso cuatro veces. Deje secar bien y vuelva a colocarlo en el aspirador como en el procedimiento anterior.

Nota: No utilice ningún producto de limpieza y evite tocar la superficie del filtro. ¡Deje que el filtro se seque completamente antes de volver a instalarlo!

*Sólo algunos modelos.





Italiano

Manutenzione dei filtri

Sostituzione del filtro del motore (codice EF1): Dovrebbe essere effettuata ogni 5 sostituzioni del sacchetto raccogli-polvere s-bag®. Non utilizzare l'aspirapolvere senza filtro.

- 43 Aprire il coperchio anteriore e sollevare l'Air Basket che sostiene il sacchetto s-bag®.
- 44 Rimuovere il filtro del motore tirandolo verso l'alto.

Pulizia/sostituzione del filtro di scarico:
Sostituire (o lavare) il filtro di scarico ogni anno.

Esistono due tipi di filtri di scarico:

- Microfiltro (Codice EF17): questo tipo di filtro non è lavabile e deve essere sostituito con un filtro nuovo.
- HEPA H12 lavabile (codice EFH 12W)

- 45 Per sostituire il filtro di scarico, aprirne il coperchio tirando il bordo posteriore verso l'alto. Sostituire il filtro.
- 47 Per chiudere il coperchio, inserire i ganci anteriori nelle guide. Tirare il coperchio in avanti e premerlo nella parte centrale fino a quando entrambi i lati non scattano in posizione.

Pulizia del filtro lavabile HEPA H12*

Se si dispone di un filtro di scarico lavabile HEPA H12*, lavarlo una volta all'anno. Se il filtro è danneggiato, sostituirlo con uno nuovo.

- 46 Per pulire il filtro lavabile HEPA H12*, sciacquare la parte interna (lato sporco) con acqua tiepida di rubinetto. Battere delicatamente sul telaio del filtro per rimuovere l'acqua. Ripetere l'operazione quattro volte. Lasciare asciugare, quindi reinserirlo nell'aspirapolvere come descritto sopra.

Nota: non utilizzare detergenti ed evitare di toccare la superficie del filtro. Lasciare asciugare completamente il filtro prima di riposizionarlo.

* Solo per alcuni modelli.

Português

Manutenção dos filtros

Substituição do filtro do motor (ref. nº. EF1): Deve ser efectuada de 5 em 5 substituições do saco de pó, s-bag®. Nunca utilize o aspirador sem filtro.

- 43 Abra a tampa frontal e retire o Cesto de ar que segura o s-bag®.
- 44 Remova o filtro do motor puxando-o para cima.

Limpar/substituir o filtro de exaustão de saída de ar:

Substitua (ou lave) o filtro de exaustão anualmente.

Existem dois tipos de filtros de exaustão:

- Microfiltro (ref. nº. EF17 este tipo de filtro não pode ser lavado e deve ser substituído por um filtro novo.)
- Filtro HEPA H12 lavável e reutilizável (ref. nº. EFH 12W)

- 45 Para substituir o filtro de exaustão, abra a tampa do filtro puxando a extremidade posterior para trás. Substitua o filtro.
- 47 Feche a tampa inserindo os ganchos frontais nas calhas. Empurre a tampa para a frente insira e pressione-a ao meio até ambos os lados encaixarem.

Limpeza do filtro HEPA H12 lavável*

Caso tenha o filtro de exaustão de saída de ar HEPA H12 lavável*, este deve ser lavado pelo menos uma vez por ano. Se o filtro estiver danificado, substitua-o por um filtro novo.

- 46 Para limpar o filtro de exaustão de saída de ar HEPA H12 lavável*, lave o lado sujo do filtro em água tépida corrente. Bata suavemente na estrutura do filtro para remover o excesso de água. Repita o processo quatro vezes. Deixe o filtro secar completamente ao ar e volte a inseri-lo no aspirador, como em cima.

Nota: Não utilize agentes de limpeza e evite tocar na superfície do filtro com os dedos ou escovas. Deixe o filtro secar completamente antes de o colocar novamente! Evitar o sol directo e situações de secagem extrema (aquecedores, secadores, etc.).

* Apenas em alguns modelos.

Nederlands

De filters onderhouden

Het motorfilter vervangen (ref.nr. EF1): Noodzakelijk bij elke vijfdere vervanging van de stofzak/s-bag®. Gebruik de stofzuiger nooit zonder filter.

- 43 Open de voorklep en verwijder de Air Basket met de s-bag®.
- 44 Verwijder het motorfilter door het naar boven te trekken.

De uitlaatfilter reinigen/vervangen:
Vervang (of reinig) de uitlaatfilter elk jaar.

Er zijn twee soorten uitlaatfilters:

- Microfilter (ref.nr. EF17 dit type filter kan niet worden gereinigd en moet worden vervangen door een nieuwe.)
- Uitwasbare HEPA H12-filter (ref.nr. EFH 12W)

- 45 Als u de uitlaatfilter wilt vervangen, opent u het deksel van de uitlaatfilter door de achterrand omhoog te trekken. Vervang de filter.
- 47 Schuif de haken aan de voorkant van het deksel in de geleiderails om het deksel te sluiten. Duw het deksel naar achteren en druk op het midden totdat beide zijden vastklikken.

Uitwasbare HEPA H12-filter* reinigen

Indien u beschikt over een uitwasbare HEPA H12-filter*, dient u deze eenmaal per jaar te reinigen. Als de filter is beschadigd, moet deze worden vervangen.

- 46 Spoel de binnenkant (vuile kant) af onder lauwwarm stromend water om de uitwasbare HEPA H12-filter te reinigen. Klop op het filterframe om het water te verwijderen. Herhaal het proces vier keer. Laat de filter goed drogen en plaats deze terug in de stofzuiger zoals hierboven is aangegeven.

Opmerking: gebruik geen schoonmaakmiddelen en raak het filteroppervlak niet aan. Laat de filter volledig drogen voordat u deze terugplaatst!

* Alleen bepaalde modellen.



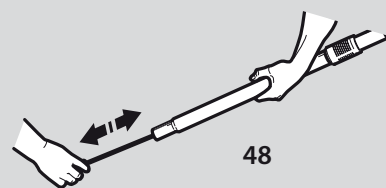

48

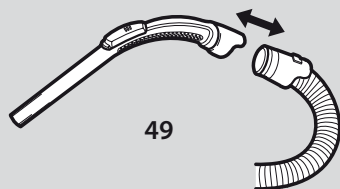

49



50

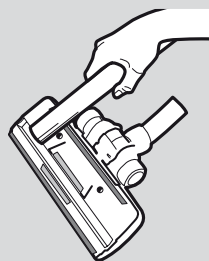

51

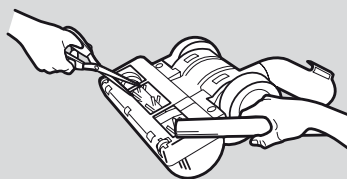

52



53

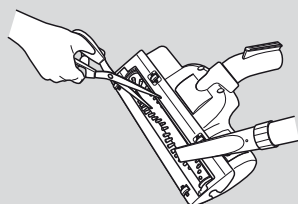

54

Français

Nettoyage du flexible et du suceur

L'aspirateur s'arrête automatiquement en cas d'obstruction au niveau du suceur, du tube, du flexible, des filtres ou du sac à poussière s-bag®. Dans ce cas, débrancher l'aspirateur et le laisser refroidir pendant 20 à 30 minutes. Retirer les éléments responsables de l'obstruction et/ou remplacer les filtres et le sac à poussière s-bag®, puis redémarrer.

Tube et flexible

- 48 Utiliser un chiffon pour nettoyer le tube et le flexible.
- 49 Il est possible de démonter la poignée du flexible pour nettoyage si nécessaire.
- 50 Il est également possible d'éliminer ce qui obstrue le flexible en appuyant sur ce dernier. Cependant, il faut faire attention en cas d'obstruction par du verre ou des aiguilles qui seraient coincés dans le flexible.

Remarque : La garantie ne couvre pas les dommages portés aux accessoires.

Nettoyer le suceur pour sols

- 51 S'assurer de nettoyer régulièrement le combiné suceur pour sols.
Appuyer sur chaque moyeu et retirer les roues*. Retirer les moutons, boules de poils ou autres éléments.
Retirer le zoude du suceur pour accéder aux éléments de plus grande taille.

Nettoyer la turbobrosse*

- 52 Retirer la turbobrosse du tube d'aspiration, puis retirer les fils, etc., en les coupant avec des ciseaux. Utiliser la poignée du flexible pour nettoyer la brosse.
- 53 Si la turbobrosse ne fonctionne plus, ouvrir le couvercle de nettoyage et retirer les objets qui empêchent la turbine de tourner librement.
- 54 Retirer la turbobrosse du tube d'aspiration, puis retirer les fils, etc., en les coupant avec des ciseaux. Utiliser la poignée du flexible pour nettoyer la brosse.

* Suivant les modèles.

Español

Limpieza del tubo flexible y la boquilla

La aspiradora dejará de funcionar automáticamente si la boquilla, el tubo, el tubo elástico o los filtros y la bolsa s-bag® se atascan. En este caso, desenchúfela de la toma de corriente y déjala enfriar durante 20-30 minutos. Limpie aquello que haya producido la obstrucción y/o cambie los filtros y la bolsa s-bag® y reinicie.

Tubos y tubos flexibles

- 48 Utilice una varilla limpiadora o algo similar para desatascar los tubos y el tubo flexible.
- 49 La empuñadura puede desmontarse del tubo flexible si es necesario limpiarlo.
- 50 También sería posible eliminar lo que haya producido la obstrucción en el tubo flexible apretándolo. No obstante, tenga mucha precaución si la obstrucción está producida por trozos de vidrio o agujas atascadas en el interior del tubo flexible.

Nota: La garantía no cubre los daños ocasionados al limpiar el tubo flexible.

Limpieza de cepillos para suelos

- 51 Asegúrese de limpiar a menudo el cepillo combinado para suelos.
Quite las bolas de pelusa, pelos u otros objetos que se hayan enredado.
Se puede acceder a objetos mayores quitando el tubo de conexión del cepillo.

Limpieza del cepillo turbo*

- 52 Desconecte el cepillo tubo del aspirador y retire los hilos enganchados, etc., cortándolos con tijeras. Utilice la empuñadura del tubo flexible para limpiar el cepillo.
- 53 En caso de que el cepillo turbo deje de funcionar, abra la tapa de limpieza y retire cualquier objeto que obstaculice que la turbina gire libremente.
- 54 Desconecte el cepillo tubo del aspirador y retire los hilos enganchados, etc., cortándolos con tijeras. Utilice la empuñadura del tubo flexible para limpiar el cepillo.

* Sólo algunos modelos.





Italiano

Pulizia del flessibile e della bocchetta

L'aspirapolvere si ferma automaticamente se la bocchetta, il tubo, il flessibile o i filtri e il sacchetto s-bag® si ostruiscono. In questi casi, staccare la spina dalla presa di corrente e lasciar raffreddare l'aspirapolvere per 20-30 minuti. Rimuovere l'ostruzione e/o sostituire i filtri e il sacchetto s-bag® e riaccendere.

Tubi e flessibili

- 48 Per pulire i tubi e i flessibili, utilizzare un panno o simili.
- 49 L'impugnatura può essere smontata dal flessibile per la pulizia.
- 50 Potrebbe anche essere possibile rimuovere l'ostruzione del flessibile comprimendolo. Tuttavia, prestare attenzione nel caso in cui l'ostruzione sia stata causata da frammenti di vetro o aghi all'interno del flessibile.

Nota: La garanzia non copre alcun danno al tubo causato dalle operazioni di pulizia.

Pulizia della spazzola per pavimenti

- 51 Pulire frequentemente la spazzola combinata. Rimuovere polvere, capelli o altri oggetti impigliati. È possibile rimuovere oggetti più grandi staccando il tubo di collegamento dalla bocchetta.

Pulizia della Turbospazzola*

- 52 Scollegare la bocchetta dal tubo dell'aspirapolvere e rimuovere le fibre attorcigliate, ecc. tagliandole con le forbici. Utilizzare l'impugnatura del flessibile per pulire la bocchetta.
- 53 Se la bocchetta Turbo smette di funzionare, aprire il coperchio per la pulizia e rimuovere eventuali oggetti che impediscono alla turbina di ruotare liberamente.
- 54 Scollegare la bocchetta dal tubo dell'aspirapolvere e rimuovere le fibre attorcigliate, ecc. tagliandole con le forbici. Utilizzare l'impugnatura del flessibile per pulire la bocchetta.

* Solo per alcuni modelli.

Português

Limpeza da mangueira e do bocal

O aspirador pára automaticamente se a escova, tubo, mangueira ou filtros e s-bag® ficarem bloqueados. Nesses casos, desligue-o da corrente e deixe-o arrefecer durante 20 a 30 minutos. Limpe a obstrução e/ou substitua os filtros e o s-bagv e torne a ligá-lo.

Tubos e mangueiras

- 48 Utilize uma fita de limpeza ou similar para limpar os tubos e mangueira. Não utilizar objectos pontiagudos.
- 49 A pega da mangueira pode ser desmontada da mangueira se for necessária limpeza.
- 50 Também é possível remover a obstrução na mangueira espremendo-a. No entanto, tenha cuidado no caso de a obstrução ser causada por vidros ou agulhas presas no interior da mangueira.

Nota: A garantia não cobre qualquer dano da mangueira provocado pela sua limpeza.

Limpeza da escova de chão com dupla função

- 51 Certifique-se de que limpa a escova de chão com frequência. Prima os eixos das rodas e retire as rodas. Retire bolas de pó, cabelos ou outros objectos que possam estar presos. Pode ter acesso aos objectos maiores se remover o tubo de ligação da escova.

Limpeza da escova turbo*

- 52 Desligue a escova do tubo do aspirador e remova fios enrolados, etc. cortando-os com uma tesoura. Utilize a pega da mangueira para limpar o bocal.
- 53 No caso da escova turbo deixar de funcionar, abra a tampa de limpeza e remova quaisquer objectos que possam estar a obstruir a turbina e a impedi-la de girar livremente.
- 54 Desligue a escova do tubo do aspirador e remova fios enrolados, etc. cortando-os com uma tesoura. Utilize a pega da mangueira para limpar o bocal.

* Apenas em alguns modelos.

Nederlands

De slang en het mondstuk reinigen

De stofzuiger stopt automatisch als het mondstuk, de buis, de slang of de filters en s-bag® verstopt raken. Trek in dergelijke gevallen de stekker uit het stopcontact en laat de stofzuiger 20 à 30 minuten afkoelen. Verwijder het materiaal dat de verstopping veroorzaakt en/of vervang vuile filters en de s-bag®. Zet de stofzuiger vervolgens weer aan.

Buizen en slangen

- 48 Gebruik een schoonmaakstrip of een soortgelijk materiaal voor het reinigen van de buizen en de slang.
- 49 Als u de slanggreep wilt reinigen, moet u deze loskoppelen van de slang.
- 50 Het is ook mogelijk om de verstopping uit de slang te verwijderen door in de slang te knijpen. Wees echter voorzichtig als de kans bestaat dat de verstopping wordt veroorzaakt door glas of naalden in de slang.

Opmerking: de garantie is niet van toepassing indien schade aan de slang is ontstaan a.g.v. reinigen.

Reinigen van het mondstuk voor harde vloeren

- 51 Reinig het combinatiemondstuk regelmatig. Druk op de wielnaven en verwijder de wieltjes. Verwijder stofklompen, haar en andere in elkaar verstrikte voorwerpen. U kunt grotere voorwerpen verwijderen door de verbindingsbuis los te koppelen van het mondstuk.

Reinigen van het turbomondstuk*

- 52 Maak het mondstuk los van de buis en verwijder alle verwarde draadjes, enz., door deze met een schaar weg te knippen. Gebruik de slanggreep om het mondstuk te reinigen.
- 53 Als het turbomondstuk niet meer werkt, opent u de reinigingsklep en verwijdert u eventuele voorwerpen die de turbine verhinderen vrijelijk te draaien.
- 54 Maak het mondstuk los van de buis en verwijder alle verwarde draadjes, enz., door deze met een schaar weg te knippen. Gebruik de slanggreep om het mondstuk te reinigen.

* Alleen bepaalde modellen.





Français

Gestion des pannes

L'aspirateur ne se met pas en marche

- Vérifiez que le câble est branché au secteur.
- Vérifiez que la prise et le câble ne sont pas endommagés.
- Vérifiez qu'aucun fusible n'a sauté.

La puissance d'aspiration est médiocre

- Vérifier si le sac à poussière s-bag® est plein. Le remplacer si c'est le cas.
- Vérifier que le suceur, le tube et/ou le flexible ne sont pas obstrués.

L'aspirateur s'arrête

- Surchauffe potentielle de l'appareil : débranchez-le du secteur ; vérifiez si le suceur, le tube ou le flexible sont obstrués. Laissez l'appareil refroidir pendant 30 minutes avant de le brancher à nouveau.
- Si l'appareil ne fonctionne toujours pas, contactez un Centre Service Agréé AEG.

De l'eau ou des liquides ont été aspirés :

Le moteur doit être remplacé par un Centre Service Agréé AEG.

Les dommages portés au moteur par l'aspiration de liquides ne sont pas couverts par la garantie.

Pour tout autre problème, contactez un Centre Service Agréé AEG.

Informations consommateur et politique de développement durable

AEG decline toute responsabilité pour les dommages résultant d'une utilisation incorrecte de l'appareil ou en cas de modification de l'appareil.

Pour plus d'informations sur la garantie et les points de contact consommateur, voir le livret de garantie inclus dans l'emballage.

Pour nous transmettre vos commentaires sur l'aspirateur ou sur les instructions d'utilisation, envoyez un e-mail à l'adresse service.kleingeraete@electrolux.de

Appareil en fin de vie

Ce produit a été conçu dans un souci de respect de l'environnement. Tous les éléments en plastique sont marqués à des fins de recyclage. Pour plus de détails, visiter notre site Web : www.aeg.de

Les emballages sélectionnés sont sans danger pour l'environnement et recyclables.

Español

Resolución de problemas

El aspirador no se pone en funcionamiento.

- Compruebe que el cable de alimentación está enchufado a la toma de corriente.
- Asegúrese de que el enchufe y el cable no están dañados.
- Compruebe si se ha fundido algún fusible.
- Compruebe si responde la luz del indicador de la pila (solo en algunos modelos).

El aspirador pierde poder de succión

- Compruebe si la bolsa s-bag™ está llena. Si es así, cámbiela.
- Compruebe que no hay nada que obstruya el cepillo, el tubo, el tubo flexible o los filtros.

El aspirador deja de funcionar

- Tal vez el aspirador se haya sobrecalentado: desconéctelo de la red eléctrica; compruebe si el cepillo, el tubo o el tubo flexible están obstruidos. Deje que el aspirador se enfríe durante 30 minutos antes de volver a enchufarlo.
- Si el aspirador sigue sin funcionar, póngase en contacto con un centro técnico autorizado de AEG.

Ha entrado agua en el aspirador.

En este caso es necesario cambiar el motor en un centro técnico autorizado de AEG.

Los daños en el motor causados por la entrada de agua, no están cubiertos por la garantía.

Si surgen más problemas, póngase en contacto con un centro técnico autorizado de AEG.

Información al consumidor y política de sostenibilidad

AEG no se hace responsable de ningún daño que pudiera derivarse del uso incorrecto del aparato o de haber realizado manipulaciones en él. Para obtener más detalles de la garantía y los contactos de los consumidores, consulte el folleto de garantía que viene dentro de la caja. Si desea realizar algún comentario sobre el aspirador o sobre el manual de instrucciones, por favor, envíenos un mensaje electrónico a service.kleingeraete@electrolux.de

Política de sostenibilidad

Este producto ha sido diseñado para respetar el medio ambiente. Todos los componentes de plástico llevan el distintivo de reciclaje. Consulte los detalles en nuestra página web: www.aeg.de.

Se ha elegido un material de embalaje que sea respetuoso con el medio ambiente y se pueda reciclar.





Italiano

Ricerca ed eliminazione dei guasti

L'aspirapolvere non si accende

- Controllare che il cavo sia collegato alla presa di corrente elettrica.
- Controllare che la spina e il cavo non siano danneggiati.
- Controllare che non vi sia un fusibile bruciato.

L'aspirazione è insufficiente

- Controllare se il sacchetto raccogliopolvere s-bag® è pieno. In questo caso, sostituirlo.
- Verificare che la bocchetta, il tubo, il flessibile o i filtri non siano ostruiti.

L'aspirapolvere si spegne

- Possibile surriscaldamento dell'aspirapolvere: scollegarlo dalla rete elettrica e controllare che la bocchetta, il tubo telescopico o il flessibile non siano ostruiti. Lasciare raffreddare l'aspirapolvere per 30 minuti prima di collegarlo e accenderlo di nuovo.
- Se l'aspirapolvere continua a non funzionare, contattare un centro di assistenza AEG autorizzato.

Infiltrazione d'acqua nell'aspirapolvere

È necessario far sostituire il motore presso un centro di assistenza autorizzato AEG.

I danni al motore causati dall'infiltrazione d'acqua non sono coperti dalla garanzia.

Per altri problemi contattare un centro di assistenza AEG autorizzato.

Informazioni per l'utente e politica di sostenibilità

AEG declina ogni responsabilità per tutti i danni derivanti da un uso improprio o in caso di manomissioni dell'apparecchio.

Per ulteriori informazioni sui contatti in merito a garanzia e servizio clienti, consultare l'opuscolo relativo alla garanzia accluso nella confezione.

Per commenti relativi all'aspirapolvere o al manuale d'uso, inviare una e-mail all'indirizzo service.kleingeraete@electrolux.de.

Politica della sostenibilità

Questo prodotto è progettato nel rispetto dell'ambiente. Tutte le parti in plastica sono riciclabili. Per ulteriori dettagli, consultare il sito Web: www.aeg.de.

Il materiale di imballaggio è ecologico e riciclabile.

Português

Resolução de problemas

O aspirador não arranca

- Verifique se o cabo está ligado à corrente.
- Verifique se a ficha e o cabo não estão danificados.
- Verifique se há algum fusível queimado.
- Verifique se a luz indicadora das pilhas responde (apenas determinados modelos).

O aspirador perde sucção

- Verifique se o saco do pó, s-bag® está cheio. Se estiver, substitua-o.
- Verifique se o bocal, o tubo, a mangueira ou os filtros não estão bloqueados.

O aspirador pára

- O aspirador poderá ter sobreaquecido: desligue-o da corrente; verifique se a escova, o tubo ou a mangueira estão bloqueados. Deixe o aspirador arrefecer durante 30 minutos antes de voltar a ligá-lo.
- Se o aspirador continuar a não funcionar, contacte um centro de assistência AEG autorizado.

Entrou água no aspirador

Será necessário proceder à substituição do motor num centro de assistência AEG autorizado. Os danos causados no motor pela entrada de água não estão cobertos pela garantia.

No caso de detectar outros problemas, contacte um centro de assistência AEG autorizado.

Informação ao consumidor e política de sustentabilidade

A AEG recusa qualquer responsabilidade por todos os danos decorrentes de um uso impróprio do aparelho ou de modificações ilícitas efectuadas ao mesmo. Para obter informações mais detalhadas sobre a garantia e contactos de consumidores, consulte o Folheto da Garantia incluído na embalagem. Se tiver comentários a fazer sobre o aspirador ou sobre o manual de Instruções de Funcionamento, envie-nos uma mensagem de correio electrónico para service.kleingeraete@electrolux.de.

Política de sustentabilidade

Este produto foi concebido a pensar no ambiente. Todas as peças de plástico estão marcadas para fins de reciclagem. Para obter informações detalhadas, consulte o nosso Web site: www.aeg.de

Os materiais de embalagem foram escolhidos por respeitarem o ambiente e podem ser reciclados.

Nederlands

Problemen oplossen

Stofzuiger doet het niet

- Controleer of de stekker in het stopcontact zit.
- Controleer of de stekker en het snoer niet zijn beschadigd.
- Controleer of de zekeringen niet zijn doorgebrand.
- Controleer of het indicatielampje van de batterij reageert (alleen bepaalde modellen).

De stofzuiger verliest zuigkracht

- Controleer of de stofzak/s-bag® vol is. Als deze overvol is, vervang deze dan. Controleer of het mondstuk, de zuigbuis, de slang of de filters niet verstopt zijn.

De stofzuiger houdt ermee op

- Mogelijk is de stofzuiger oververhit. Haal de stekker uit het stopcontact en controleer of het mondstuk, de buis of de slang verstopt zijn. Laat de stofzuiger een half uur afkoelen voordat u deze weer inschakelt.
- Als het apparaat nog steeds niet werkt, raadpleeg u een erkend AEG Service Centre.

Er is water in de stofzuiger gekomen

De motor moet door een erkend AEG Service Centre worden vervangen.

Schade aan de motor veroorzaakt door binnendringend water valt niet onder de garantie.

Voor alle verdere problemen raadpleeg u een erkend AEG Service Centre.

Klantinformatie en milieubeleid

AEG wijst alle aansprakelijkheid van de hand voor schade die ontstaat als gevolg van onjuist gebruik van het apparaat of onbevoegde aanpassingen van het apparaat.

Zie het bijgesloten garantieboekje voor meer informatie over de garantie en contactpersonen voor klanten.

Als u opmerkingen hebt over de stofzuiger of over de gebruiksaanwijzing, kunt u een e-mail sturen naar service.kleingeraete@electrolux.de

Milieubeleid

Het ontwerp van dit product is zeer milieuvriendelijk. Alle kunststof onderdelen kunnen worden hergebruikt. Ga voor meer informatie naar onze website: www.aeg.de

Het verpakkingsmateriaal is geselecteerd op milieuvriendelijkheid en kan worden gerecycled.



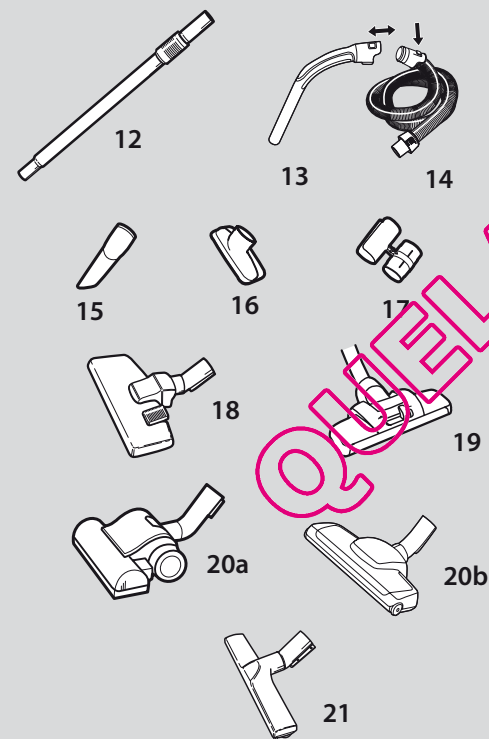
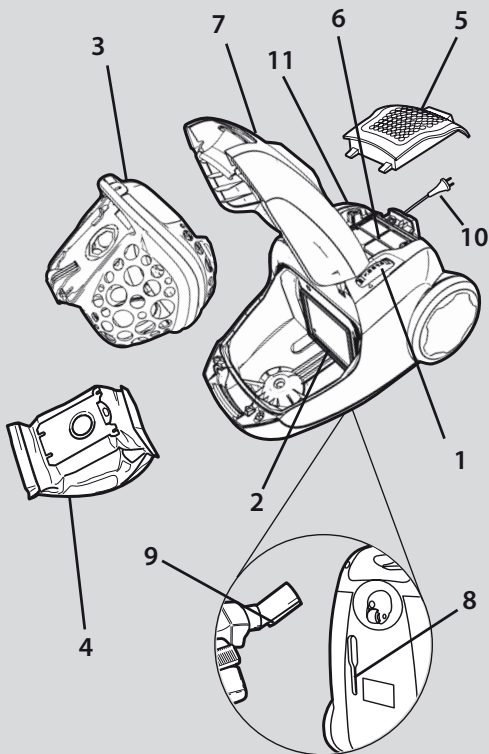

Dansk

Beskrivelse af din JetMaxx

1. Regulering af sugeseffekten
2. Motorfilter
3. Air Basket
4. Støvsugerpose, s-bag®
5. Udsugningsfilterlåg
6. Udsugningsfilter
7. Forreste dæksel
8. Opbevaringsrille
9. Opbevaringsklemme
10. Strømledning
11. Pedal til ledningsoprul
12. Teleskoprør
13. Slangehåndtag
14. Slange
15. Fugemundstykke
16. Møbelmundstykke
17. Tilbehørholder
18. Kombinationsgulvmundstykke*
19. Mundstykke med støvmagnet*
- 20a/b. Turbomundstykke*
21. Parketto-mundstykke*

* Kun visse modeller.

Indholdsfortegnelse

Sikkerhedsråd	40
Inden start	42
Hvordan man opnår de bedste resultater	44
Udskifning af støvsugerposen s-bag®	46
Vedligeholdelse af filtrene	48
Bjergøring af slange og mundstykke	50
Fejlfinding	52
Forbrugerinformation og politik om bæredygtighed	52

Ελληνικά

Περιγραφή της JetMaxx

1. Χειριστήριο ελέγχου
2. Φίλτρο κινητήρα
3. Air Basket
4. Σακούλα σκόνης, s-bag®
5. Καπάκι φίλτρου εξαγωγής
6. Φίλτρο εξαγωγής
7. Μπροστινό κάλυμμα
8. Υποδοχή σταθμεύσης
9. Κλιπ σταθμεύσης
10. Καλώδιο τροφοδοσίας
11. Πεταλό μηχανισμού περιέλιξης καλωδίου
12. Τηλεσκοπικός σωλήνας
13. Χειρολαβή εύκαμπτου σωλήνα
14. Εύκαμπτος σωλήνας
15. Ακροφύσιο για στενές κοιλότητες
16. Ακροφύσιο ταπετσαρίας
17. Βάση εξαρτήματος
18. Σύνθετο εξάρτημα πατώματος*
19. Ακροφύσιο Dust Magnet*
- 20a/b. Ακροφύσιο Turbo*
21. Ακροφύσιο Parketto*

* Μόνο ορισμένα μοντέλα.

Πίνακας περιχομένων

Υποδείξεις ασφαλείας	40
Πριν την εκκίνηση	42
Για να επιτύχετε τα καλύτερα αποτελέσματα	44
Αντικατάσταση της σακούλας s-bag®	46
Συντήρηση των φίλτρων	48
Καθαρισμός του εύκαμπτου σωλήνα και του ακροφυσίου	50
Επίλυση προβλημάτων	52
Πληροφορίες για τον καταναλωτή και πολιτική βιωσιμότητας	52



Türkçe

JetMaxx'unuzun açıklaması

1. Güç kontrolü
2. Motor filtresi
3. Air Basket
4. Toz torbası, s-bag®
5. Tahliye filtresi kapağı
6. Tahliye filtresi
7. Ön kapak
8. Park yuvası
9. Park klipsi
10. Güç kablosu
11. Kablo sarıcı pedal
12. Teleskopik boru
13. Hortum sapı
14. Hortum
15. Yarık ucu
16. Döşeme başlığı
17. Aksesuar tutucu
18. Kombine yer başlığı*
19. Dust Magnet (Toz Mıknatısı) başlığı*
- 20a/b. Turbo başlığı*
21. Parketto başlık*

*Yalnızca belirli modellerde bulunur.

İçindekiler

Emniyet tavsiyesi	41
Çalıştırmadan önce	43
En iyi sonuçları almak için	45
S-bag® toz torbasının değiştirilmesi	47
Filtrelerin bakımı	49
Hortum ve başlığın temizlenmesi	51
Sorun giderme	53
Tüketici bilgileri ve sürdürülebilirlik politikası.....	57



Dansk

Sikkerhedskrav og -advarsel

Dette apparat er ikke beregnet til at blive brugt af personer (herunder børn), hvis fysiske, sansemæssige eller mentale evner er nedsat, eller personer uden den fornødne erfaring og viden, medmindre de er instrueret i sikker brug af apparatet eller er under opsyn af en person, der har ansvaret for dem.

Børn skal holdes under opsyn og må ikke lege med apparatet.

Træk altid stikket ud af stikkontakten før rengøring eller vedligeholdelse af apparatet.
Brug aldrig støvsugeren uden filtre.

Bemærk

Dette apparat indeholder elektriske komponenter:

- Støvsug aldrig væsker af nogen art
- Undlad at nedsænke støvsugeren i vand ved rengøring af denne
- Slangen skal kontrolleres regelmæssigt og må ikke benyttes, hvis den er beskadiget.

Ovenstående kan forårsage alvorlig skade på motoren. Garantien dækker ikke denne form for skade.

Brug aldrig støvsugeren i følgende tilfælde:

- I nærheden af brandbare luftarter, gas etc.
- Til skarpe genstande
- Til varme eller kolde kul, tændte cigaretskod etc.
- Til flyvestøv som for eksempel puds, beton eller mel etc.

Sikkerhedsforanstaltninger for el-ledning

- Kontroller jævnligt, at stik og ledning ikke er beskadiget. Brug aldrig støvsugeren, hvis ledningen er beskadiget.
Hvis ledningen er beskadiget, skal den udskiftes af et autoriseret AEG-serviceværksted af hensyn til sikkerheden. Beskadigelse af støvsugerens ledning er ikke dækket af garantien.
- Undlad at trække eller løfte støvsugeren i ledningen.

Service og reparation skal udføres af et autoriseret AEG-serviceværksted. Opbevar støvsugeren et tørt sted.

Ελληνικά

Απαιτήσεις και προειδοποιήσεις ασφαλείας

Αυτή η συσκευή δεν προορίζεται για χρήση από άτομα (συμπεριλαμβανομένων και παιδιών) με μειωμένες σωματικές, αισθητηριακές ή πνευματικές ικανότητες ή με έλλειψη εμπειρίας και γνώσης, εκτός αν υπάρχει επίβλεψη ή έχουν δοθεί οδηγίες σχετικά με τη χρήση της συσκευής από άτομο υπεύθυνο για την ασφαλεία τους.

Πρέπει να επιβλέπεται τα μικρά παιδιά, για να βεβαιωθείτε ότι δεν παίζουν με τη συσκευή.

Να αποσυνδέετε πάντα το φις από το ρεύμα πριν από τον καθαρισμό ή τη συντήρηση της συσκευής.
Μη χρησιμοποιήσετε ποτέ την ηλεκτρική σκούπα χωρίς φίλτρα.

Προσοχή

Η συσκευή αυτή περιέχει ηλεκτρικές συνδέσεις:

- Μην αναρροφάτε ποτέ κανένα υγρό
- Μην τη βυθίζετε σε οποιαδήποτε υγρό για καθαρισμό
- Ο εύκαμπτος σωλήνας πρέπει να ελέγχεται τακτικά και δεν πρέπει να χρησιμοποιείται, αν έχει κάποια φθορά.

Τα παραπάνω ενδέχεται να προκαλέσουν σοβαρή ζημιά στον κινητήρα, η οποία δεν καλύπτεται από την εγγύηση.

Μη χρησιμοποιείτε ποτέ την ηλεκτρική σκούπα

- Κοντά σε εύφλεκτα αέρια, κλπ.
- Πάνω σε αιχμηρά αντικείμενα
- Πάνω σε καυτές ή κρύες στάχτες, αναμμένα αποτσίγαρα κλπ.
- Πάνω σε ψιλή σκόνη, όπως σκόνη από σοβάδες, τσιμέντο, αλεύρι.

Προφυλάξτε για το καλώδιο τροφοδοσίας

- Ελέγχετε τακτικά αν η πρίζα και το καλώδιο λειτούργούν σωστά. Μην χρησιμοποιείτε ποτέ την ηλεκτρική σκούπα αν το καλώδιο είναι κατεστραμμένο.
- Εάν το καλώδιο έχει καταστραφεί, θα πρέπει να αντικατασταθεί μόνο από ένα εξουσιοδοτημένο κέντρο υποστήριξης της AEG για αποφυγή κινδύνων. Η εγγύηση δεν καλύπτει φθορές του καλωδίου της ηλεκτρικής σκούπας.
- Ποτέ μην τραβάτε και μην σηκώνετε την ηλεκτρική σκούπα από το καλώδιο.

Όλες οι επιδιορθώσεις και η συντήρηση πρέπει να πραγματοποιούνται από εξουσιοδοτημένο κέντρο υποστήριξης της AEG. Αποθηκεύετε την ηλεκτρική σκούπα σε στεγνό μέρος.





Türkçe

Emniyet gereksinimleri ve uyarıları

Güvenlikleriyle ilgili olarak kendilerinden sorumlu bir kişi tarafından cihazın kullanımıyla ilgili olarak gereken eğitim verilmeden veya kontrol/gözetim altında tutulmadan, çocuklar da dahil olmak üzere fiziksel, duyu-sal veya zihinsel yeterlilikleri sınırlı olan ya da deneyimi ve bilgisi olmayan kişilerin bu cihazı kullanması uygun değildir.

Çocukların, gerekli uyarılar yapılarak cihazla kesinlikle oynamaması sağlanmalıdır.

Cihazı temizlemeye veya bakımını yapmaya başlamadan önce daima fişini prizden çıkartın. Elektrikli süpürgeyi asla filtreleri olmadan kullanmayın.

Dikkat

Bu cihazda elektrik bağlantıları bulunmaktadır:

- Asla sıvı çekmek için kullanmayın
- Temizlemek amacıyla asla herhangi bir sıvıya daldırmayın
- Hortum düzenli olarak kontrol edilmeli ve hasar gördüğünde kullanılmamalıdır.

Yukarıda sayılanlar motora zarar verebilir; bu tür hasarlar garanti kapsamında değildir.

Elektrikli süpürgeyi aşağıdaki durumlarda/yerlerde asla kullanmayın:

- Yanıcı gazlar vb. yakını
- Keskin cisimler üzerinde
- Sıcak veya soğuk küller, yanık sigara izmaritleri, vb.
- Örn. alçı, beton, un gibi ince tozlar.

Güç kablosu önlemleri

- Düzenli olarak fiş ve kablounun hasarlı olup olmadığını kontrol edin. Kablounun hasarlı olduğu durumlarda elektrikli süpürgeyi asla kullanmayın.
- Kablo hasar görürse, tehlikeli durumların engellenmesi açısından yetkili AEG servis merkezi tarafından değiştirilmesi gerekir. Elektrikli süpürge kablosu hasarları garanti kapsamında değildir.
- Elektrikli süpürgeyi asla kablounun dan tutarak çekmeyin veya kaldırmayın.

Bütün servis ve onarım işlemleri yetkili bir AEG servis merkezi tarafından yapılmalıdır. Elektrikli süpürgeyi kuru bir yerde saklayın.

QUELASPIRATEUR.COM



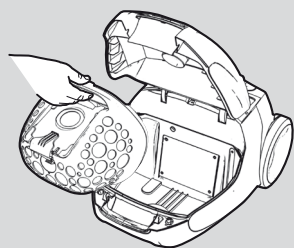

22



23

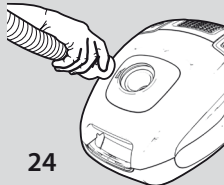

24

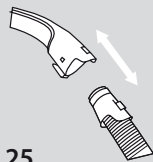

25

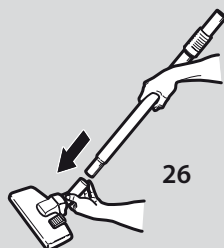

26

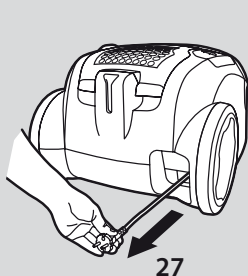

27

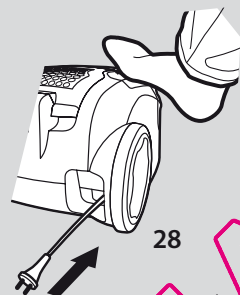

28

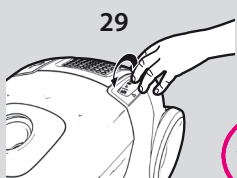

29

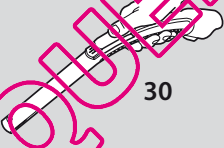

30

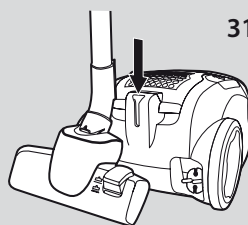

31a

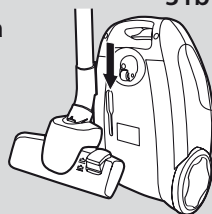

31b

Dansk

Inden start

- 22 Åbn maskinens frontdæksel, og kontroller, at s-bag®-støvsugerposen og motorfiltret er på plads. (Se også Udsiftning af filter)
- 23 Åbn låget på maskinens bagside, og kontroller, at udblæsningsfiltret er anbragt korrekt.
- 24 Sæt slangen i, så den klikker på plads (tryk på låsen for at udløse slangen).
- 25 Sæt slangen i slangehåndtaget, så den klikker på plads (tryk på låsen for at udløse slangen).
- 26 Fastgør teleskoprøret* til slangehåndtaget og mundstykket ved at skubbe og dreje. (Drej og træk for adskillelse). (visse modeller har en låseknap, der skal trykkes ind, før slangen og teleskoprøret kan trækkes fra hinanden.)
- 27 Træk strømledningen ud, og sæt den i stikkontakten.
- 28 Tryk på ledningspedalen for at rulle ledningen op. Ledningen rulles op.
- 29 Tænd støvsugerens ved at skubbe afbryderknappen i retning mod "Max". Øg sugeeffekten ved at skubbe knappen længere mod "Max". Sluk støvsugerens ved at skubbe knappen i retning mod "Off".
- 30 Sugereffekten kan også justeres vha. sugekon-trollen på slangehåndtaget.

Ideel parkeringsposition under pause (31a) og opbevaring (31b).

* Kun visse modeller.

Ελληνικά

Πριν την εκκίνηση

- 22 Ανοίξετε το μπροστινό κάλυμμα της συσκευής και ελέγξτε εάν η σακούλα σκόνης, s-bag® και το φίλτρο μοτέρ βρίσκονται στη θέση τους. (Ανατρέξτε επίσης στην ενότητα "Αντικατάσταση φίλτρου")
- 23 Ανοίξετε το πίσω καπάκι της συσκευής και ελέγξτε εάν το φίλτρο εξαγωγής είναι στη θέση του.
- 24 Τοποθετήστε τον εύκαμπτο σωλήνα ώστε να εφαρμόσει στη θέση του ασφαρίζοντας με ένα κλικ (για να αποσυνδέσετε τον εύκαμπτο σωλήνα, πιέστε τις ασφάλειες)
- 25 Τοποθετήστε τον εύκαμπτο σωλήνα στη χειρολαβή ώστε να ασφαλίσει στη θέση του με ένα κλικ (για να αποσυνδέσετε το σωλήνα, πιέστε τις ασφάλειες).
- 26 Συνδέστε τον τηλεσκοπικό σωλήνα* στη χειρολαβή και το ακροφύσιο του εύκαμπτου σωλήνα στρώχνοντας και περιστρέφοντας ταυτόχρονα. (Για να τα αποσυνδέσετε, περιστρέψτε και τραβήξτε προς τα έξω.) (ορισμένα μοντέλα διαθέτουν ένα κουμπί κλειδώματος, το οποίο πρέπει να πατήσετε για να είναι δυνατή η αποσύνδεση του εύκαμπτου σωλήνα από τον τηλεσκοπικό σωλήνα.)
- 27 Τραβήξτε το καλώδιο ρεύματος και συνδέστε το στην πρίζα.
- 28 Για να τυλίξετε ξανά το καλώδιο, πατήστε το πεντάλ ποδιού του καλωδίου. Το καλώδιο τυλίγεται ξανά.
- 29 Θέστε σε λειτουργία την ηλεκτρική σκούπα γυρνώντας το χειριστήριο ελέγχου προς την κατεύθυνση της θέσης "Max". Αυξήστε την ισχύ αναρρόφησης γυρνώντας το χειριστήριο έως στη θέση "Max". Σταματήστε τη λειτουργία της ηλεκτρικής σκούπας, γυρνώντας τον προς την αντίθετη κατεύθυνση στη θέση "Off".
- 30 Η ισχύς αναρρόφησης μπορεί επίσης να ρυθμιστεί με τη βοήθεια του χειριστηρίου αναρρόφησης στη χειρολαβή του εύκαμπτου σωλήνα.

Για να επιτύχετε το καλύτερο δυνατό αποτέλεσμα αναρρόφησης με τη σκούπα, η ισχύς πρέπει να είναι πάντα ρυθμισμένη στη θέση "Max".

- 30 Η ισχύς αναρρόφησης μπορεί επίσης να ρυθμιστεί με τη βοήθεια του χειριστηρίου αναρρόφησης στη χειρολαβή του εύκαμπτου σωλήνα.

Ιδανική θέση τοποθέτησης για παύση (31a) και αποθήκευση (31b).

* Μόνο ορισμένα μοντέλα.





Türkçe

Çalıştırmadan önce

- 22 Cihazın ön kapağını açın ve s-bag® toz torbası ile motor filtresinin yerinde olduğundan emin olun. (Ayrıca bkz. Filtrenin değiştirilmesi)
- 23 Cihazın arka kapağını açın ve hava çıkış filtresinin yerinde olduğundan emin olun.
- 24 Hortumu, mandalları 'klik' sesi gelene kadar bastırarak yerine oturtun (hortumu çıkarmak için mandallara bastırın).
- 25 Hortumu, mandalların tuttuğunu belirten çit sesi çıkana dek sapın içine doğru itin (hortumu çıkarmak için mandallara bastırın).
- 26 Teleskopik boruyu* aynı anda itip çevirerek hortum sapına ve başlığa takın. (Çıkartmak için çevirin ve dışarı doğru çekin.)
(bazı modellerde hortum ve teleskopik boruyu birbirinden ayırabilmek için basılması gereken bir kilit düğmesi bulunur.)
- 27 Güç kablosunu uzatın ve prize takın.
- 28 Kabloyu toplamak için kablo toplayıcı pedalına basın. Kablo otomatik olarak toplanır.
- 29 Güç kontrol düğmesini "Max" (En güçlü) konumuna doğru kaydırarak elektrikli süpürgeyi çalıştırın. Güç kontrol düğmesini "Max" (En güçlü) konumuna ne kadar yaklaşırsanız cihazın emme gücü o kadar artar. Kumandayı "Off" (Kapalı) konuma alarak elektrikli süpürgeyi kapatabilirsiniz.

Elektrikli süpürge için optimum siklon etkisini yaratabilmesi için güç kontrol düğmesini her zaman "Max" (En güçlü) konumunda olmalıdır.
- 30 Emiş gücü, hortum sapındaki emiş kontrol kumandası kullanılarak da ayarlanabilir.

Süpürmeye ara verme (31a) ve muhafaza (31b) için ideal toplanma pozisyonu.

*Yalnızca belirli modellerde bulunur.

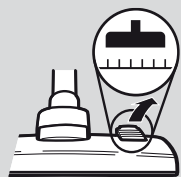

32a



32b

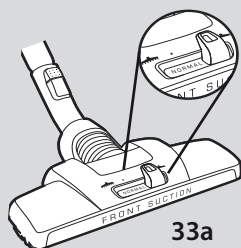

33a

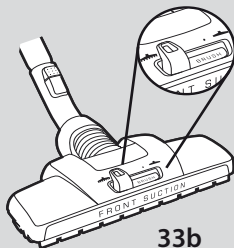

33b

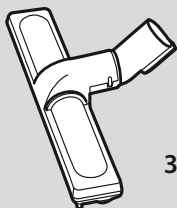

34



35



36

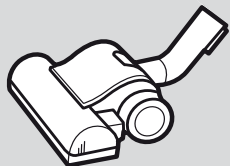

37a

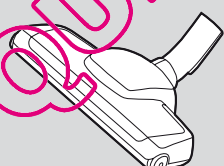

37b

Dansk

Hvordan man opnår de bedste resultater

Anvend mundstykkerne som følger:

Tæpper og hårde gulve:

Påtæpper: Brug kombinationsgulvmundstykket* med omskifteren i stilling (32a)

Påhårde gulve: Brug kombinationsgulvmundstykket* med omskifteren i stilling (32b) Kontrollér, at børsterne på mundstykket er slået ned, så gulvoverfladen ikke ridses.

Nedsæt sugeeffekten på små tæpper.

Når **mundstykket med støvmagnet*** anvendes, er det normalt ikke nødvendigt at skifte indstilling (33a). Det kan bruges med børste på alle overflader, hvilket er yderst praktisk, og det har en fremragende støvfjernelse. Børsteindstillingen (33b) bør bruges for at opnå den bedste støvfjernelse selv på forskellige hårde gulve eller for at opnå børsteeffekt på gulvtæpper.

Trægulve: Brug parketmundstykket* (34)

Polstrede møbler og stof: Brug polstermundstykket* (35) til sofaer, gardiner, tynde stoffer osv. Nedsæt eventuelt sugeeffekten.

Fuger, hjørner etc.: Brug fugemundstykket* (36).

Brug af turbomundstykket*

37a/b Ideelt til at fjerne genstridige nullermænd og hundek/kattehår fra tæpper og væg-til-væg-tæpper.

Opmærksomhed: Brug ikke turbomundstykket til skindtæpper eller tæppefrynser. Undgå at holde mundstykket stille, mens børsten roterer, da det kan beskadige tæppet. Kørsel over elektriske ledninger med mundstykket, og husk at slukke støvsugeren umiddelbart efter brug.

* Kun visse modeller.

Ελληνικά

Για να επιτύχετε τα καλύτερα αποτελέσματα

Χρησιμοποιήστε τα ακροφύσια ως εξής:

Μοκέτες και σκληρά δάπεδα:

Για **μοκέτες**, χρησιμοποιήστε το σύνθετο ακροφύσιο για πατώματα* με το μοχλό στη θέση (32a)

Για **σκληρά δάπεδα**, χρησιμοποιήστε το σύνθετο ακροφύσιο για πατώματα με το μοχλό στη θέση (32b). Βεβαιωθείτε ότι οι βούρτσες του ακροφυσίου είναι στραμμένες προς τα κάτω για να μη γρατσουνιστεί η επιφάνεια του δαπέδου.

Για μικρά χαλιά ελαττώστε την ισχύ αναρρόφησης.

Με το ακροφύσιο **Dust Magnet*** δεν χρειάζεται να αλλάξετε ρύθμιση λειτουργίας (33a). Μπορεί να χρησιμοποιηθεί με τη βούρτσα σε όλες τις επιφάνειες, για μέγιστη ευκολία στη χρήση και σταθερό, άριστο αποτέλεσμα αφαίρεσης της σκόνης. Συνιστάται ρύθμιση της βούρτσας (33b) για μέγιστη αφαίρεση της σκόνης ακόμη και σε δύσκολα σκληρά πατώματα ή για το φινιρίσμα των χαλιών.

Ξύλινα δάπεδα: Χρησιμοποιήστε το ακροφύσιο για ξύλινα δάπεδα (34).

Έπιπλα με ταπετσαρία και υφάσματα:

Χρησιμοποιήστε το ακροφύσιο για ταπετσαρίες* (35) για καναπέδες, κουρτίνες, ελαφρά υφάσματα, κλπ. Μειώστε την ισχύ αναρρόφησης αν χρειάζεται.

Κοιλότητες, γωνίες κλπ.: Χρησιμοποιήστε το εξάρτημα για στενές κοιλότητες* (36).

Χρήση του εξαρτήματος turbo*

37a/b Ιδανικό για χαλιά και μοκέτες που καλύπτουν ολόκληρο το πάτωμα, για την απομάκρυνση επίμονων χνουδιών και τριχών από κατοικίδια.

Προσοχή: Μη χρησιμοποιείτε το εξάρτημα turbo πάνω σε δέρματα ζώων ή χαλιά με κρόσσια. Για να μην καταστρέψετε το χαλί, μην αφήνετε το ακροφύσιο στην ίδια θέση ενώ η βούρτσα περιστρέφεται. Μην περνάτε το ακροφύσιο πάνω από τα ηλεκτρικά καλώδια και βεβαιωθείτε ότι έχετε σβήσει την ηλεκτρική σκούπα αμέσως μετά τη χρήση.

* Μόνο ορισμένα μοντέλα.



Türkçe

En iyi sonuçları almak için

Başlıkları aşağıdaki gibi kullanın:

Halılar ve sert yüzeyler:

halılar için kombine yer başlığını kol (32a) konumundayken kullanın.

sert yüzeyler için kombine yer başlığını kol (32b) konumundayken kullanın. Zemin yüzeyinin çizilmesini önlemek için başlık üzerindeki fırçaların aşağıda olduğundan emin olun

Küçük halılar için emiş gücünü azaltın.

Dust Magnet* başlığı ile normalde mod değiştirmeye gerek yoktur (33a). Mükemmel kalıcılıkta toz temizliği sağlayan en uygun kullanım biçimiyle, tüm yüzeylerde fırçayla birlikte kullanılabilir. En zorlu sert yüzeylerde ideal toz temizliğini sağlamak veya halılarda tarama etkisi elde etmek için (33b) fırça ayarı kullanılmalıdır.

Ahşap yüzeyler: Parke başlığını* (34) kullanın.

Mobilya döşemesi ve kumaşlar: Kanepeler, perdeler, ince kumaşlar, vs. için döşeme başlığını* (35) kullanın. Gerekirse emiş gücünü azaltın.

Kalorifer peteklerinin araları, köşeler vb.: Dar aralık ucunu* (36) kullanın.

Turbo başlığının* kullanımı

37a/b Normal ve duvardan duvara halılardan inatçı hav ve hayvan tüylerini temizlemek için idealdir.

Not: Turbo başlığını deri kilimlerde ya da halı saçaklarında kullanmayın. Halının hasar görmesini önlemek için fırça dönerken başlığı sabit tutmayın. Başlığı, elektrik kablolarının üzerinden geçirmeyin ve elektrikli süpürgeyi kullandıktan sonra kapattığınızdan emin olun.

*Yalnızca belirli modellerde bulunur.



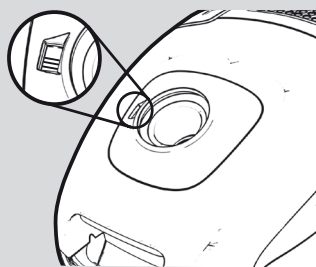

38

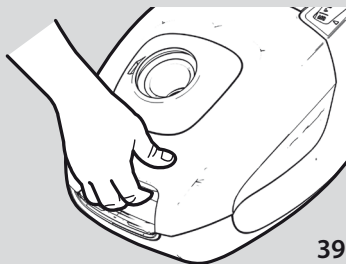

39

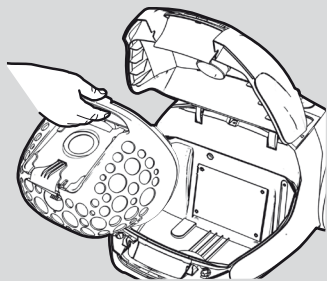

40

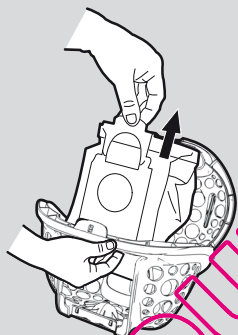

41

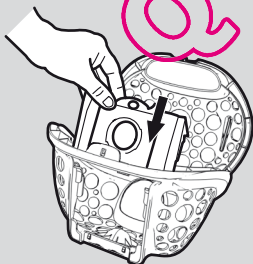

42

Dansk

Udskiftning af støvsugerposen s-bag®

- 38 s-bag®-støvsugerposen skal senest udskiftes, når indikatoren er helt rød. Aflæses med mundstykket løftet.
- 39 Åbn frontlåget, og løft indsatsen, der holder s-bag®-støvsugerposen (40).
- 41 Åbn luftbeholderen, og tag s-bag® ud ved at trække i papstykket. Dermed lukkes s-bag® automatisk af, så støv ikke kan trænge ud.
- 42 Indsæt en ny s-bag® ved at skubbe papstykket ind i rillen på luftbeholderen, luk den, og indsæt luftbeholderen i støvsugeren.

Bemærk! Udskift s-bag® efter støvsugning af tæpperengøringspulver. Sørg for kun at bruge originale s-bag®-støvsugerposer – s-bag® classic, s-bag® classic long performance, s-bag® HEPA anti-allergy eller s-bag® anti-odour.

www.s-bag.com



Ελληνικά

Αντικατάσταση της σακούλας s-bag®

- 38 Πρέπει να αλλάξετε τη σακούλα s-bag®, όταν η ένδειξη της γίνει εντελώς κόκκινη ή νωρίτερα αν το επιθυμείτε. Δείτε την ένδειξη έχοντας το ακροφύσιο ανασηκωμένο.
- 39 Ανοίξτε το μπροστινό κάλυμμα και ανασηκώστε την ειδική ύπερδοχή που συγκρατεί τη σακούλα s-bag® (40).
- 41 Ανοίξτε το Κιλθί Αέρα και ανασηκώστε τη σακούλα s-bag® τραβώντας το χαρτόνι. Αυτό σφραγίζει αυτόματα τη σακούλα s-bag™ και αποτρέπει τη διαρροή της σκόνης.
- 42 Εισαγάγετε μια καινούρια σακούλα s-bag® πιέζοντας το χαρτόνι μέσα στην υποδοχή της θήκης, κλείστε την και ξαναβάλτε τη θήκη στη σκούπα.

Σημείωση: Αντικαταστήστε τη σακούλα s-bag® ύστερα από σκούπισμα σκόνης καθαρισμού χαλιών. Φροντίστε να χρησιμοποιείτε μόνο γνήσιες σακούλες s-bag® - s-bag® classic, s-bag® classic long performance, s-bag® HEPA anti-allergy, ή s-bag® anti-odour.

www.s-bag.com





Türkçe

S-bag® toz torbasının değiştirilmesi

- 38 s-bag® toz torbası, gösterge penceresi tümüyle kırmızıya dönmeden önce değiştirilmelidir. Gösteregyi süpürge'nin başlığı havadayken okuyun.
- 39 Ön kapağı açın ve s-bag® toz torbasının bulunduğu Air Basket adı verilen yuvayı yukarı kaldırarak çıkartın (40).
- 41 Hava Torbasını açın ve kartonu çekerek s-bag® toz torbasını dışarıya çıkartın. Bu, s-bag™ toz torbasının ağzını otomatik olarak kapatır ve tozun dışarıya sızmasını önler.
- 42 Kartonu Hava Torbası oluşuna kadar iterek yeni bir s-bag® toz torbası takın, kapağı kapatın ve Hava Torbasını süpürge'nin içerisine geri yerleştirin.

Not: Halı temizleme deterjanı bulunan bir yüzeyi süpürdükten sonra s-bag® toz torbasını değiştirin. Yalnızca orijinal s-bag® toz torbaları olan, s-bag® classic, s-bag® classic long performance, s-bag® HEPA anti-allergy veya s-bag® anti-odour torbaları kullanın.

www.s-bag.com



QUELASPIRATEUR.COM





43

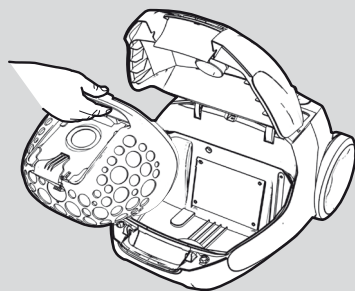

44

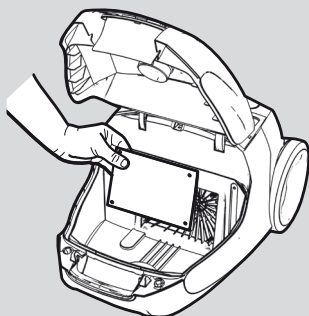

45

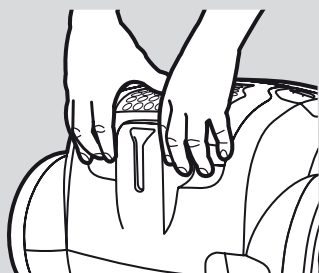

46

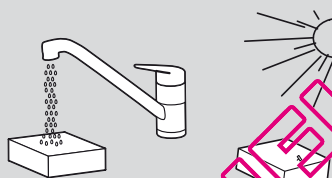

47

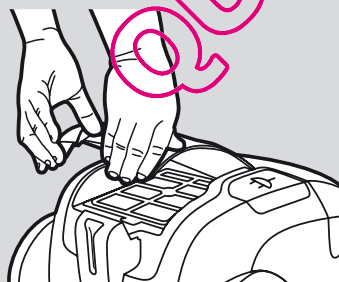

Dansk

Vedligeholdelse af filtrene

Udskiftning af motorfilteret (ref.nr. EF1):

Dette bør gøres ved hver 5. udskiftning af s-bag®- støvsugerposen Brug aldrig støvsugeren uden filter.

43 Åbn frontlåget, og løft luftbeholderen ud ved at holde i s-bag®.

44 Fjern motorfilteret ved at trække det opad.

Rengøring/udskiftning af udsugningsfilteret:

Udskift (eller vask) udsugningsfilteret en gang om året.

Der er to typer udsugningsfiltre:

- Mikrofilter (ref.nr. EF17) denne type filter kan ikke vaskes og skal derfor udskiftes med et nyt.
- Vaskbart HEPA H12 (ref.nr. EFH 12W)

45 Hvis du vil udskifte udsugningsfilteret, skal du åbne udsugningsfilterlåget ved at trække bagkanten opad. Udskift filteret.

47 Luk låget ved at indsætte de forreste kroge i skinnerne. Skub låget fremad, og tryk ned på midten, indtil begge sider klikke.

Rengøring af vaskbart HEPA H12-filter*

Hvis du har et vaskbart HEPA H12-udsugningsfilter*, skal du vaske filteret en gang om året. Hvis filteret er beskadiget, udskiftes det med et nyt filter.

46 Hvis du vil rengøre det vaskbare HEPA H12-filter*, skal du skylle indersiden (den snavsede side) i lunkent vand fra hanen. Bank på filterrammen for at fjerne vandet. Gentag processen fire gange. Lad filteret tørre grundigt, og placer det derefter i støvsugeren igen som beskrevet ovenfor.

Bemærk! Brug ikke rengøringsmidler, og undgå at berøre filterets overflade. Lad filtret tørre helt, før det sættes igen!

* Kun visse modeller.

Ελληνικά

Συντήρηση των φίλτρων

Αντικατάσταση του φίλτρου κινητήρα (Κωδ. είδ. EF1):

Πρέπει να γίνεται σε κάθε 5η αντικατάσταση της σακούλας σκόνης, s-bag®. Μην χρησιμοποιείτε ποτέ την ηλεκτρική σκούπα χωρίς φίλτρο.

43 Ανοίξτε το μπροστινό καπάκι και τραβήξτε τη θήκη που συγκρατεί τη σακούλα s-bag®.

44 Αφαιρέστε το φίλτρο κινητήρα τραβώντας το προς τα πάνω.

Καθαρισμός/αντικατάσταση του φίλτρου εξαγωγής:

Αντικαταστήστε (ή πλύντε) το φίλτρο εξαγωγής κάθε χρόνο.

Υπάρχουν δύο τύποι φίλτρου εξαγωγής:

- Μικροφίλτρο (Κωδ. είδ. EF17 αυτός ο τύπος φίλτρου δεν πλένεται και πρέπει να αντικαθίσταται από καινούριο.)
- HEPA H12 με δυνατότητα πλύσης (Κωδ. είδ. EFH 12W)

45 Για να αντικαταστήσετε το φίλτρο εξαγωγής, ανοίξτε το καπάκι του φίλτρου εξαγωγής τραβώντας την πίσω πλευρά προς τα επάνω. Αντικαταστήστε το φίλτρο.

47 Κλείστε το καπάκι εισαγόντας τα μπροστινά άγκιστρα στις ράγες. Σπρώξτε το καπάκι προς τα εμπρός και πατήστε προς τα κάτω στο κέντρο έως ότου και οι δύο πλευρές ασφαλιστούν.

Καθαρισμός του φίλτρου HEPA H12 με δυνατότητα πλύσης*

Εάν διαθέτετε φίλτρο εξαγωγής HEPA H12 με δυνατότητα πλύσης*, να πλένετε το φίλτρο κάθε χρόνο. Εάν το φίλτρο υποστεί ζημιά, αντικαταστήστε το με ένα καινούριο.

46 Για να καθαρίσετε το φίλτρο HEPA H12 με δυνατότητα πλύσης*, ξεπλύνετε το εσωτερικό (βρώμικη πλευρά) με χλιαρό νερό βρύσης. Χτυπήστε ελαφρά το πλαίσιο του φίλτρου για να απομακρύνετε τα νερά. Επαναλάβετε τη διαδικασία τέσσερις φορές. Αφήστε το να στεγνώσει εντελώς και επανατοποθετήστε το στη σκούπα, όπως περιγράφεται παραπάνω.

Σημείωση: Μην χρησιμοποιείτε απορρυπαντικά και μην αγγίζετε την επιφάνεια του φίλτρου. Αφήστε το φίλτρο να στεγνώσει τελείως πριν το επανατοποθετήσετε!

* Μόνο ορισμένα μοντέλα.





Türkçe

Filtrelerin bakımı

Motor filtresini değiştirme (Ref No. EF1):

Motor filtresi, her beş toz torbası s-bag® değişiminde bir değiştirilmelidir. Elektrikli süpürgeyi asla filtreleri takılı olmadan kullanmayın.

- 43 Ön kapağı açın ve s-bag® toz torbasının bulunduğu Hava Torbasını yukarı kaldırarak çıkartın.
- 44 Motor filtresini yukarı doğru çekerek çıkartın.

Tahliye filtresinin temizlenmesi/değiştirilmesi:

Tahliye filtresini her yıl değiştirin (veya yıkayın).

İki tür tahliye filtresi vardır:

- Mikro filtre (Ref No. EF17 bu tip filtreler yıkanamazlar ve daima yenileriyle değiştirilmelidir.)
- Yıkatabilen HEPA H12 (Ref No. EFH 12W)

- 45 Tahliye filtresini değiştirmek için arka kenarını yukarıya doğru çekerek tahliye filtresi kapağını açın. Filtreyi değiştirin.
- 47 Ön kancaları raylara yerleştirerek kapağı kapatın. Kapağı ileri doğru itin ve her iki taraf yerine oturana kadar ortasından aşağı doğru bastırın.

Yıkatabilir HEPA H12 Filtresinin temizlenmesi*

HEPA H12 Yıkatabilir tahliye filtresine* sahipseniz, filtreyi yılda bir kez yıkayın. Filtre zarar görmüşse, yenisiyle değiştirin.

- 46 HEPA H12 Yıkatabilir filtreyi* temizlemek için, iç kısmını (kirli kısım) ılık musluk suyunda yıkayın. Suyunu almak için filtre çerçevesine hafifçe vurun. Bu süreci dört kez tekrarlayın. Tamamen kurumasını bekleyin ve yukarıda gösterildiği gibi tekrar süpürgeye yerleştirin.

Not: Temizlik malzemeleri kullanılmamalı ve filtre yüzeyine dokunulmamalıdır. Filtreyi geri takmadan önce tamamen kurumasını sağlayın!

QUEL'ASPIRATEUR.COM

*Yalnızca belirli modellerde bulunur.



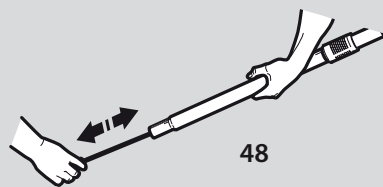

48

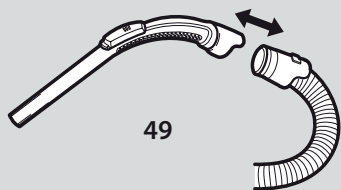

49

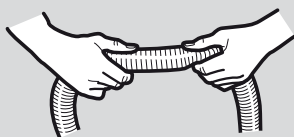

50

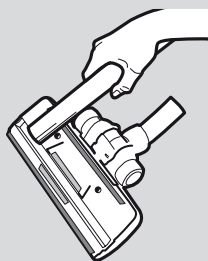

51

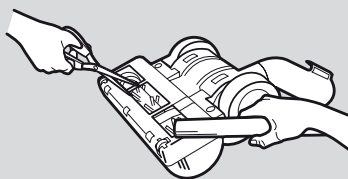

52



53

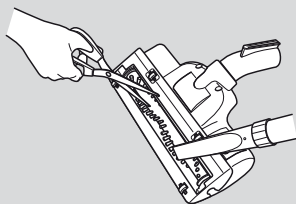

54

Dansk

Renngøring af slange og mundstykke

Støvsugeren taber sugeseffekt, hvis mundstykke, rør, slange eller filtre tilstoppes, og når støvbeholderen er fyldt. I disse tilfælde skal der slukkes for strømmen i 20-30 minutter, så støvsugeren kan køle af. Fjern blokeringen, og/eller udskift filtrene, tøm støvbeholderen, og start igen.

Rør og slanger

- 48 Brug en gardinspiral eller tilsvarende til at rengøre rør og slange.
- 49 Slangehåndtag kan adskilles fra slangen, hvis rengøring er påkrævet.
- 50 Ofte er det muligt at fjerne en blokering i slangen ved at klemme den sammen. Pas på, hvis tilstopningen skyldes glas eller nåle, der har sat sig fast i slangen.

Bemærk: Garantien dækker ikke skader på slangen, der er forårsaget af rengøring.

Renngøring af gulvmundstykket

- 51 Rengør jævnligt kombinationsgulvmundstykket. Tryk på hvert hjulnav og træk hjulene af. Fjern støvkugler, hår eller andet, der har sat sig fast. Du kan nå større objekter ved at tage forbindelsesrøret af mundstykket.

Renngøring af turbomundstykket*

- 52 Læg mundstykket af støvsugerrøret, og fjern sammenfiltrede tråde o.l. ved at klippe dem af med en saks. Brug slangehåndtaget til at støvsuge mundstykket.
- 53 Åbn renselemmen, hvis turbomundstykket ikke fungerer, og fjern eventuelle genstande, der forhindrer, at turbinen roterer frit.
- 54 Tag mundstykket af støvsugerrøret, og fjern sammenfiltrede tråde o.l. ved at klippe dem af med en saks. Brug slangehåndtaget til at støvsuge mundstykket.

* Kun visse modeller.

Ελληνικά

Καθαρισμός του εύκαμπτου σωλήνα και του ακροφυσίου

Η ηλεκτρική σκούπα σταματά αυτόματα, αν φράξει το ακροφύσιο, ο σωλήνας, ο εύκαμπτος σωλήνας, τα φίλτρα ή η σακούλα σκόνης s-bag®. Σε παρόμοιες περιπτώσεις, αποσυνδέστε την από το ρεύμα και αφήστε την να κρυώσει για 20-30 λεπτά. Καθαρίστε την απόφραξη ή/και αλλάξτε τα φίλτρα και τη σακούλα s-bag® και επανεκκινήστε τη σκούπα.

Σωλήνες και εύκαμπτο σωλήνες

- 48 Χρησιμοποιήστε ταινία καθαρισμού ή κάτι παρόμοιο για να καθαρίσετε τους σωλήνες και τον εύκαμπτο σωλήνα.
- 49 Μπορείτε να αποσυνδέσετε τη χειρολαβή από τον εύκαμπτο σωλήνα εάν χρειάζεται καθαρισμό.
- 50 Επίσης είναι πιθανό να μπορέσετε να απομακρύνετε το εμπόδιο που βρίσκεται στο σωλήνα πιέζοντάς τον. Ωστόσο, προσέξτε μην τυχόν πρόκειται για γυαλιά ή βελόνες που έχουν πιαστεί μέσα στο σωλήνα.

Προσοχή: Η εγγύηση δεν καλύπτει οποιαδήποτε ζημιά προκληθεί στον εύκαμπτο σωλήνα ως αποτέλεσμα του καθαρισμού του.

Καθαρισμός του ακροφυσίου δαπέδου

- 51 Φροντίστε να καθαρίζετε τακτικά το σύνθετο ακροφύσιο πατώματος. Πιέστε στο κέντρο των τροχών και αφαιρέστε τους τραβώντας. Αφαιρέστε σκόνη, τρίχες ή άλλα αντικείμενα που τυχόν έχουν μπλεχτεί. Η πρόσβαση σε μεγαλύτερα αντικείμενα μπορεί να επιτευχθεί με αφαίρεση του σωλήνα σύνδεσης από το ακροφύσιο.

Καθαρισμός του εξαρτήματος turbo*

- 52 Αποσυνδέστε το ακροφύσιο από το σωλήνα της ηλεκτρικής σκούπας και αφαιρέστε τις μπλεγμένες κλωστές κλπ. κόβοντάς τις με ένα ψαλίδι. Χρησιμοποιήστε τη χειρολαβή του εύκαμπτου σωλήνα για να καθαρίσετε το ακροφύσιο.
- 53 Σε περίπτωση που σταματήσει η λειτουργία του ακροφυσίου turbo, ανοίξτε το καπάκι καθαρισμού και απομακρύνετε τυχόν αντικείμενα που εμποδίζουν την ελεύθερη περιστροφή της τουρμπίνας.
- 54 Αποσυνδέστε το ακροφύσιο από το σωλήνα της ηλεκτρικής σκούπας και αφαιρέστε τις μπλεγμένες κλωστές κλπ. κόβοντάς τις με ένα ψαλίδι. Χρησιμοποιήστε τη χειρολαβή του εύκαμπτου σωλήνα για να καθαρίσετε το ακροφύσιο.

* Μόνο ορισμένα μοντέλα.



Türkçe

Hortum ve başlığın temizlenmesi

Başlık, boru, hortum ya da filtreler tıkanır veya s-bag® dolarsa elektrikli süpürge otomatik olarak durur. Bu gibi durumlarda süpürgezin fişini prizden çekin ve süpürgezin soğuması için 20-30 dakika kadar bekleyin. Tıkanan bölümleri temizleyin ve/veya filtreleri ve s-bag® toz torbasını değiştirip süpürgeyi yeniden çalıştırın.

Borular ve hortumlar

- 48 Boruları ve hortumu temizlemek için bir temizleme şeridi veya benzer bir malzeme kullanın.
- 49 Temizlenmesi gerekiyorsa, hortum sapı hortumdan ayrılabilir.
- 50 Hortumdaki tıkanmaları, hortumu sıkarak da giderebilirsiniz. Bununla birlikte, tıkanmaya hortuma sıkışmış iğne veya cam parçalarının neden olması durumunda dikkatli olun

Not: Hortumun temizlenmesi esnasında oluşacak hasarlar garanti kapsamı dışındadır.

Yer başlığının temizlenmesi

- 51 Kombine yer başlığını sık sık temizlemeyi unutmayın. Her tekerleği, göbeğine bastırıp çekerek çıkartın. Araya sıkışmış olabilecek toz yumağı, saç vb. şeyleri temizleyin. Bağlantı borusu başlıktan çıkarılarak daha büyük nesnelere erişilebilir.

Turbo başlığının temizlenmesi*

- 52 Başlığı elektrikli süpürgezin borusundan ayırın ve dolaşmış iplik vb. nesnelere makasla keserek temizleyin. Başlığı temizlemek için hortum sapını kullanın.
- 53 Turbo başlığın çalışması durursa, temizleme kapasını açın ve türbinin serbestçe dönmelerini engelleyen her türlü cismi çıkarın.
- 54 Başlığı elektrikli süpürgezin borusundan ayırın ve dolaşmış iplik vb. nesnelere makasla keserek temizleyin. Başlığı temizlemek için hortum sapını kullanın.

**Yalnızca belirli modellerde bulunur.*



Dansk

Fejlfinding

Støvsugeren starter ikke

- Kontrollér, at stikket er sat i stikkontakten.
- Kontrollér, at stik og ledning ikke er beskadiget.
- Kontrollér, om der er gået en sikring.
- Kontrollér, om indikatorlampen for batteriet reagerer (kun på visse modeller).

Støvsugeren taber sugeseffekt

- Kontrollér, om støvsugerposen, s-bag®, er fuld. Hvis den er fuld, skal den udskiftes.
- Kontrollér, om mundstykke, rør, slange eller filtre er blokeret.

Støvsugeren stopper:

- Støvsugeren er måske overbelastet: Træk stikket ud af stikkontakten; kontrollér om mundstykke, rør eller slange er blokeret. Lad støvsugeren køle af i 30 minutter, før den sluttet til strømmen igen.
- Hvis støvsugeren stadig ikke virker, kontaktes et autoriseret AEG-serviceværksted.

Der er kommet vand i støvsugeren

Motoren skal udskiftes på et autoriseret AEG-serviceværksted.

Skader på motoren på grund af vandindtrængen dækkes ikke af garantier.

I tilfælde af andre problemer kontaktes et autoriseret AEG-serviceværksted.

Forbrugsinformation og produktpolitik

AEG fralægger sig ethvert ansvar for alle skader opstået p.g.a. forkert brug eller manipulation af apparatet. Se garantihæftet i emballagen for at få yderligere oplysninger om garanti og forbrugerkontakter.

Hvis du har kommentarer til støvsugeren eller brugervejledningen, er du velkommen til at sende en e-mail til os på service.kleingeraete@electrolux.de

Produktpolitik

Dette produkt er udviklet under hensyntagen til miljøet. Alle plasticdele er mærket med henblik på genbrug. Se vores hjemmeside for flere oplysninger: www.aeg.de

Emballagen er miljøvenlig og kan genbruges.

Ελληνικά

Επίλυση προβλημάτων

Η ηλεκτρική σκούπα δεν λειτουργεί

- Βεβαιωθείτε ότι το καλώδιο είναι συνδεδεμένο με το ρεύμα.
- Βεβαιωθείτε ότι η πρίζα και το καλώδιο δεν παρουσιάζουν βλάβη.
- Ελέγξτε για καμένη ασφάλεια.
- Ελέγξτε εάν η ενδοεπιλεκτική λυχνία της μπαταρίας ανταποκρίνεται μόνο σε ορισμένα μοντέλα.

Η ισχύς αναρρόφησης της ηλεκτρικής σκούπας μειώνεται

- Ελέγξτε μήπως η σακούλα σκόνης s-bag® είναι γεμάτη. Αν ναι, αντικαταστήστε τη.
- Ελέγξτε εάν έχει φράξει το ακροφύσιο, ο σωλήνας, ο εύκαμπτος σωλήνας ή τα φίλτρα.

Η λειτουργία της ηλεκτρικής σκούπας διακόπτεται

- Η σκούπα ίσως έχει υπερθερμανθεί: αποσυνδέστε την από το ρεύμα και ελέγξτε εάν έχει φράξει το ακροφύσιο, ο σωλήνας ή ο εύκαμπτος σωλήνας. Αφήστε τη σκούπα να κρυώσει για 30 λεπτά, πριν να τη συνδέσετε πάλι.
- Εάν η σκούπα εξακολουθεί να μην λειτουργεί, επικοινωνήστε με ένα εξουσιοδοτημένο κέντρο εξυπηρέτησης της AEG.

Έχει μπει νερό στην ηλεκτρική σκούπα

Θα πρέπει να γίνει αντικατάσταση του κινητήρα σε ένα εξουσιοδοτημένο κέντρο εξυπηρέτησης της AEG. Τυχόν βλάβες του κινητήρα που προκαλούνται από διείσδυση νερού δεν καλύπτονται από την εγγύηση. Για τυχόν άλλα προβλήματα, επικοινωνήστε με ένα εξουσιοδοτημένο κέντρο εξυπηρέτησης της AEG.

Πληροφορίες για τον καταναλωτή και πολιτική βιωσιμότητας

Η AEG αποποιείται κάθε ευθύνη για τυχόν ζημιές από εσφαλμένη χρήση της συσκευής ή από παρέμβαση στη συσκευή. Για περισσότερες πληροφορίες σχετικά με την εγγύηση και την επικοινωνία του καταναλωτή, δείτε το Φυλλάδιο Εγγύησης στη συσκευασία. Εάν έχετε κάποια σχόλια σχετικά με τη σκούπα ή με το εγχειρίδιο των Οδηγιών Λειτουργίας, επικοινωνήστε μέσω e-mail στη διεύθυνση service.kleingeraete@electrolux.de

Πολιτική βιωσιμότητας

Το προϊόν αυτό έχει σχεδιαστεί με περιβαλλοντική συνείδηση. Όλα τα πλαστικά μέρη είναι σημειωμένα με σκοπό να ανακυκλωθούν. Για λεπτομέρειες, επισκεφτείτε τον ιστοτόπο μας: www.aeg.de
Το υλικό της συσκευασίας έχει επιλεγεί έτσι ώστε να είναι φιλικό προς το περιβάλλον και μπορεί να ανακυκλωθεί.



Türkçe

Sorun giderme

Elektrikli süpürge çalışmıyor

- Elektrik kablosu fişinin prize takılı olduğundan emin olun.
- Fiş veya kablunun hasarlı olmadığından emin olun.
- Atık/Arızalı sigorta olmadığından emin olun.
- Pil gösterge lambasının tepki verdiğiinden emin olun (sadece bazı modellerde).

Elektrikli süpürge emiş gücü azalıyor

- s-bag® toz torbasının dolu olup olmadığını kontrol edin. Doluysa, değiştirin.
- Başlık, boru, hortumun veya filtrelerin tıkalı olup olmadığını kontrol edin.

Elektrikli süpürge kapanıyor

- Elektrik süpürgesi aşırı ısınmış olabilir: Fişini prizden çekin, başlık, boru veya hortumun tıkalı olup olmadığını kontrol edin. Elektrik süpürgesini tekrar prize takmadan önce soğuması için 30 dakika bekleyin.
- Elektrik süpürgesi hala çalışmıyorsa, yetkili bir AEG servis merkezi ile iletişim kurun.

Elektrikli süpürgeye su girmiş

Motorun, yetkili bir AEG servis merkezi tarafından değiştirilmesi gerekir. Suyun makine içine sızarak motora verdiği hasar, garanti kapsamında değildir.

Diğer sorunlar için yetkili bir AEG servis merkezi ile iletişim kurun.

Tüketici bilgileri ve sürdürülebilirlik politikası

AEG, cihazın uygun olmayan biçimde kullanılması veya kurcalanması nedeniyle oluşan hiçbir hasarın sorumluluğunu kabul etmez.

Garanti ve tüketiciler için iletişim bilgileriyle ilgili olarak ambalajdaki Garanti Kitapçığına bakın.

Elektrikli süpürge veya Kullanım Talimatları ile ilgili yorumlarınız için lütfen floorcare@electrolux.com adresinden bize ulaşın.

Sürdürülebilirlik politikası

Bu ürün, çevre üzerindeki etkileri göz önüne alınarak tasarlanmıştır. Tüm plastik parçalar, geri dönüştürme işlemleri dikkate alınarak işaretlenmiştir. Ayrıntılar için web sitemizi ziyaret edin: www.aeg.de

Ambalaj malzemesi çevre dostudur ve geri dönüştürülebilir.



English



The symbol  on the product or on its packaging indicates that this product may not be treated as household waste. Instead it shall be handed over to the applicable collection point for the recycling of electrical and electronic equipment. By ensuring this product is disposed of correctly, you will help prevent potential negative consequences for the environment and human health, which could otherwise be caused by inappropriate waste handling of this product. For more detailed information about recycling of this product, please contact your local city office, your household waste disposal service or the shop where you purchased the product.

Deutsch



Das Symbol  auf dem Produkt oder seiner Verpackung weist darauf hin, dass dieses Produkt nicht als normaler Haushaltsabfall zu behandeln ist, sondern an einem Sammelpunkt für das Recycling von elektrischen und elektronischen Geräten abgegeben werden muss. Durch Ihren Beitrag zum korrekten Entsorgen dieses Produkts schützen Sie die Umwelt und die Gesundheit Ihrer Mitmenschen. Umwelt und Gesundheit werden durch falsches Entsorgen gefährdet. Weitere Informationen über das Recycling dieses Produkts erhalten Sie von Ihrem Rathaus, Ihrer Müllabfuhr oder dem Geschäft, in dem Sie das Produkt gekauft haben.

Français



Le symbole  sur le produit ou son emballage indique que ce produit ne peut être traité comme déchet ménager. Il doit plutôt être remis au point de ramassage concerné, se chargeant du recyclage du matériel électrique et électronique. En vous assurant que ce produit est éliminé correctement, vous favorisez la prévention des conséquences négatives pour l'environnement et la santé humaine qui, sinon, seraient le résultat d'un traitement inapproprié des déchets de ce produit. Pour obtenir plus de détails sur le recyclage de ce produit, veuillez prendre contact avec le bureau municipal de votre région, votre service d'élimination des déchets ménagers ou le magasin où vous avez acheté le produit.

Nederlands



Het symbool  op het product of op de verpakking wijst erop dat dit product niet als huishoudafval mag worden behandeld. Het moet echter naar een plaats worden gebracht waar elektrische en elektronische apparatuur wordt gerecycled. Als u ervoor zorgt dat dit product op de correcte manier wordt verwijderd, voorkomt u mogelijk voor mens en milieu negatieve gevolgen die zich zouden kunnen voordoen in geval van verkeerde afvalbehandeling. Voor meer details in verband met het recycelen van dit product, neemt u het best contact op met de gemeentelijke instanties, het bedrijf of de dienst belast met de verwijdering van huishoudafval of de winkel waar u het product hebt gekocht.

Español



El símbolo  en el producto o en su embalaje indica que este producto no se puede tratar como desperdicios normales del hogar. Este producto se debe entregar al punto de recolección de equipos eléctricos y electrónicos para reciclaje. Al asegurarse de que este producto se deseché correctamente, usted ayudará a evitar posibles consecuencias negativas para el ambiente y la salud pública, lo cual podría ocurrir si este producto no se manipula de forma adecuada. Para obtener información más detallada sobre el reciclaje de este producto, póngase en contacto con la administración de su ciudad, con su servicio de desechos del hogar o con la tienda donde compró el producto.

Ελληνικά



Το σύμβολο  στο προϊόν ή επάνω στη συσκευασία του υποδεικνύει ότι δεν πρέπει να μεταχειρίζεστε το προϊόν αυτό ως οικιακό απόρριμμα. Αντιθέτως θα πρέπει να παραδίδεται στο κατάλληλο σημείο συλλογής για την ανακύκλωση ηλεκτρικού και ηλεκτρονικού εξοπλισμού. Εξασφαλίζοντας ότι το προϊόν αυτό διατίθεται σωστά, συμβάλλετε στην αποτροπή ενδεχόμενων αρνητικών συνεπειών για το περιβάλλον και την ανθρώπινη υγεία, οι οποίες θα μπορούσαν να επαφαισθούν από ακατάλληλο χειρισμό απόρριψης του προϊόντος αυτού. Για λεπτομερέστερες πληροφορίες σχετικά με την ανακύκλωση του προϊόντος αυτού, επικοινωνήστε με το δημαρχείο της περιοχής σας, την τοπική σας υπηρεσία αποκομιδής οικιακών απορριμμάτων ή με το κατάστημα όπου αγοράσατε το προϊόν.

Português



O símbolo  no produto ou na embalagem indica que este produto não pode ser tratado como lixo doméstico. Em vez disso, deve ser entregue ao centro de recolha selectiva para a reciclagem de equipamento eléctrico e electrónico. Ao garantir uma eliminação adequada deste produto, irá ajudar a evitar eventuais consequências negativas para o meio ambiente e para a saúde pública, que, de outra forma, poderiam ser provocadas por um tratamento incorrecto do produto. Para obter informações mais pormenorizadas sobre a reciclagem deste produto, contacte os serviços municipalizados locais, o centro de recolha selectiva da sua área de residência ou o estabelecimento onde adquiriu o produto.

Türkçe



Ürün veya ürünün ambalajı üzerindeki  sembolü, bu ürünün normal ev atığı gibi işlem göremeyeceğini belirtir. Bunun yerine ürün, elektrikli ve elektronik ekipmanların geri dönüşümü için belirlenen toplama noktalarına teslim edilmelidir. Ürünün hatalı bir şekilde atılması veya imha edilmesi çevre ve insan sağlığı açısından açısından olumsuz sonuçlara yol açabilir. Bununla birlikte, bu ürünün doğru bir şekilde elden çıkarılmasını sağlayarak potansiyel olumsuz sonuçları önlemeye yardımcı olmuş olursunuz. Bu ürünün geri dönüşümü hakkında daha detaylı bilgi için lütfen mahalli idareyle, ev çöpi toplama servisiyle ya da ürünü satın aldığınız mağaza ile temasa geçiniz. Cihazınızın kullanım ömrü 10 yıldır. Kullanım ömrü, üretici ve / veya ithalatçı firmamız ilgili yedek parça temini ve bakım süresini ifade eder.

Italiano



Il simbolo  sul prodotto o sulla confezione indica che il prodotto non deve essere considerato come un normale rifiuto domestico, ma deve essere portato nel punto di raccolta appropriato per il riciclaggio di apparecchiature elettriche ed elettroniche. Provvedendo a smaltire questo prodotto in modo appropriato, si contribuisce a evitare potenziali conseguenze negative per l'ambiente e per la salute, che potrebbero derivare da uno smaltimento inadeguato del prodotto. Per informazioni più dettagliate sul riciclaggio di questo prodotto, contattare l'ufficio comunale, il servizio locale di smaltimento rifiuti o il negozio in cui è stato acquistato il prodotto.

Dansk



Symbolen  på produktet eller på pakken angiver, at dette produkt ikke må behandles som husholdningsaffald. Det skal i stedet overgives til en affaldsstation for behandling af elektrisk og elektronisk udstyr. Ved at sørge for at dette produkt bliver bortskaffet på den rette måde, hjælper du med til at forebygge eventuelle negative påvirkninger af miljøet og af personers helbred, der ellers kunne forårsages af forkert bortskaffelse af dette produkt. Kontakt det lokale kommunekontor, affaldsselskab eller den forretning, hvor produkt er købt, for yderligere oplysninger om genanvendelse af dette produkt.

Norsk



Symbolen  på produktet eller på emballasjen viser at dette produktet ikke må behandles som husholdningsavfall. Det skal derimot bringes til et mottak for resirkulering av elektrisk og elektronisk utstyr. Ved å sørge for korrekt avhending av apparatet, vil du bidra til å forebygge de negative konsekvenser for miljø og helse som gal håndtering kan medføre. For nærmere informasjon om resirkulering av dette produktet, vennligst kontakt kommunen, renovasjonsselskapet eller forretningen der du anskaffet det.

Svenska



Symbolen  på produkten eller emballaget anger att produkten inte får hanteras som hushållsavfall. Den skall i stället lämnas in på uppsamlingsplats för återvinning av el- och elektronikkomponenter. Genom att säkerställa att produkten hanteras på rätt sätt bidrar du till att förebygga eventuellt negativa miljö- och hälsoeffekter som kan uppstå om produkten kasseras som vanligt avfall. För ytterligare upplysningar om återvinning bör du kontakta lokala myndigheter eller sophämtningstjänst eller affären där du köpte varan.

Suomi



Symboli  joka on merkitty tuotteeseen tai sen pakkaukseen, osoittaa, että tätä tuotetta ei saa käsitellä talousjätteenä. Tuote on sen sijaan luovutettava sopivaan sähkö- ja elektroniikkalaitteiden kierrätyksestä huolehtivaan keräyspisteeseen. Tämän tuotteen asianmukaisen hävittämisen varmistamisella autetaan estämään sen mahdolliset ympäristöön ja terveyteen kohdistuvat haittavaikutukset, joita voi aiheutua muussa tapauksessa tämän tuotteen epäasianmukaisesta jätekäsittelystä. Tarkempia tietoja tämän tuotteen kierrättämisestä saa paikallisesta kunnantoinimistosta, talousjätehuoltopalvelusta tai liikkeestä, josta tuote on ostettu.





QUEL ASPIRATEUR.COM





QUELASCOPRATEUR.COM

2197485-20

 **AEG**
perfekt in form und funktion