

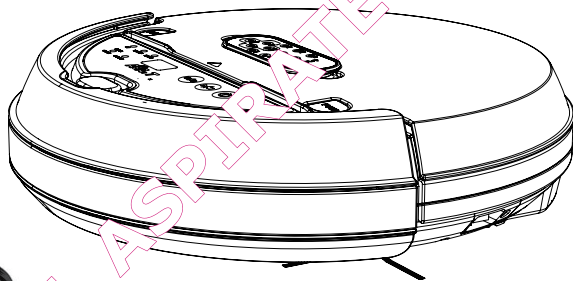

## **Robot aspirateur**

Aspirateur intelligent  
entièrement automatisé

# Manuel Utilisateur



*Facilitez-vous le  
nettoyage*

**AGA:iT**

# Table des matières

Consignes de sécurité .....	01
Contenu de la boîte .....	02
Aspirateur Eclean .....	03
Modes de nettoyage.....	04
Installation de la batterie .....	05
Présentation du panneau de commande .....	06
Utilisation.....	07~08
Mise en charge de la batterie.....	09
Utilisation de la station de charge .....	10
Télécommande.....	11~12
Maintenance.....	13~15
Scénarii d'utilisation.....	15~17
Spécifications .....	17
Questions-réponses .....	18~19
Carte de garantie du produit.....	20

# Consignes de sécurité

Avant d'utiliser votre Eclean, veuillez lire attentivement les Consignes de sécurité de façon à éviter tout risque d'incendie, d'électrocution ou d'autres accidents matériels ou corporels. Veuillez bien à respecter les instructions qui suivent.

## Interdit

- Ne pas démonter ce produit. Les hautes tensions qu'il contient peuvent être très dangereuses.
- Ne placer aucun objet ni s'asseoir sur le produit, qu'il soit en cours de fonctionnement ou pas. Redoubler d'attention près des enfants ou des animaux domestiques.
- Ne pas utiliser le produit là où il y a un risque d'incendie. Ne pas aspirer de cigarettes, d'allumettes, de bougies non éteintes ou de liquides très inflammables tels que les produits de nettoyage, de la naphte, de l'essence, etc.
- Ne pas immerger dans l'eau. Ne pas utiliser dans des zones mouillées comme dans une salle de bain, afin d'éviter des problèmes électriques ou d'autres dysfonctionnements.
- Pour éviter les interférences du soleil, ne pas utiliser le produit à l'extérieur ou sur un balcon.
- Ne pas regarder directement le rayon ultraviolet afin d'éviter des problèmes oculaires.

## Attention

- Pour toutes les questions techniques, veuillez prendre contact avec votre distributeur agréé.
- Le blocage de la bouche d'aspiration par un corps étranger en cours de fonctionnement est dangereux.
- Avant utilisation, veuillez enlever les tissus, fils, sacs plastiques et autres objets qui risquent de se coincer dans le produit.
- Pour éviter tout risque, enroulez les couvertures, rideaux, draps de lit ou les franges de tapis sur le sol.

# Contenu de la boîte

- |                          |                       |                        |
|--------------------------|-----------------------|------------------------|
| 1. Aspirateur Eclean     | 2. Télécommande       | 3. Filtre coton X2     |
| 4. Batterie rechargeable | 5. Adaptateur         | 6. Station de recharge |
| 7. Brosse de nettoyage   | 8. Manuel utilisateur |                        |

1

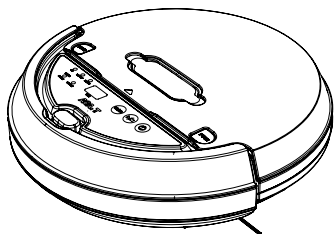

2

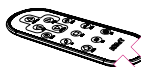

3

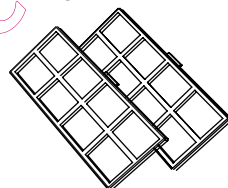

4

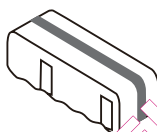

5

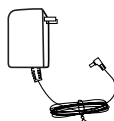

6

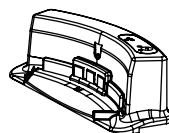

7

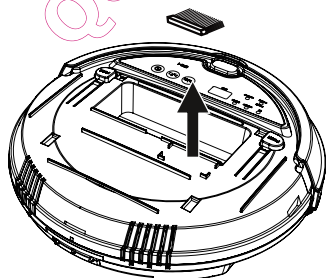

8 Manuel utilisateur

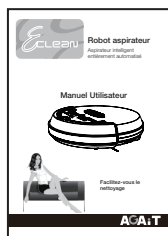

# Aspirateur EClean

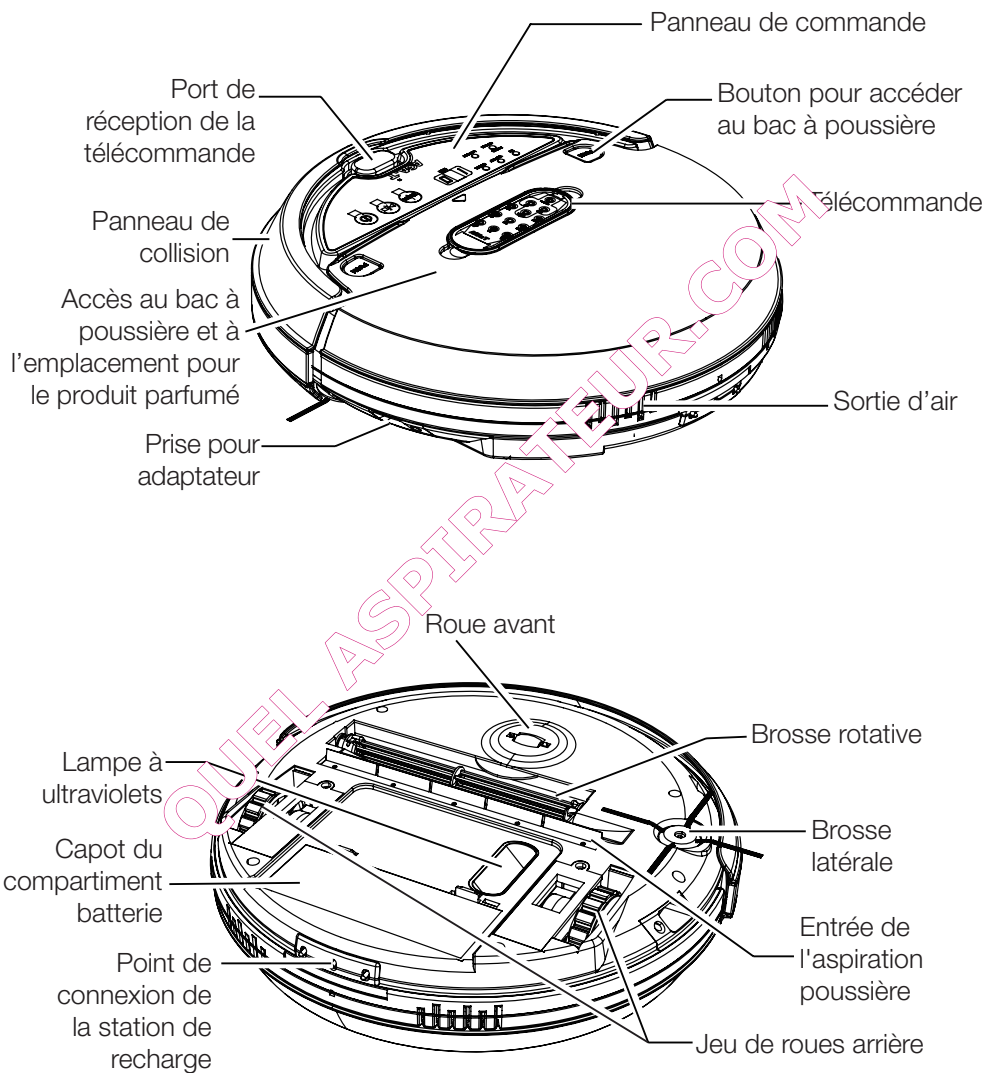

## Modes de nettoyage

Le Mode intelligent est automatiquement activé pendant le fonctionnement. Ce mode sélectionne la méthode d'aspiration la plus adaptée en fonction de la zone à nettoyer.

Le Mode intelligent sélectionne automatiquement l'un des cinq modes suivants :

- Fonction spirale : pour aspirer une zone spécifique.
- Fonction promenade aléatoire : pour se déplacer sur une autre zone.
- Fonction le long des murs : pour aspirer les coins ou le contour des meubles.
- Fonction forme « S » : pour aspirer les zones longues et étroites.
- Fonction polygone : pour aspirer une zone spécifique.

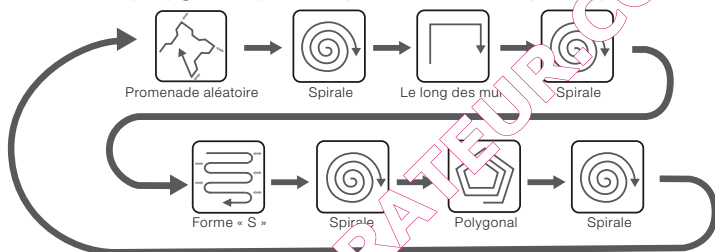

## Détection de sécurité

- Lorsque Eclean est plein et qu'un corps étranger est coincé, l'alarme se met à sonner et le voyant d'alerte s'allume. Eclean interrompt alors son fonctionnement.
- Eclean est doté d'un détecteur de chute. Il peut détecter le bord d'un escalier et ainsi éviter de tomber (évités d'utiliser l'appareil à proximité d'un escalier lorsque vous l'utilisez en mode spirale ou forme « S »).

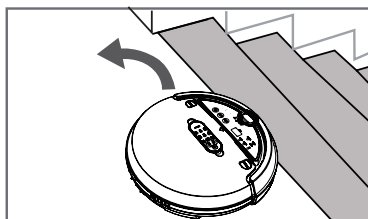
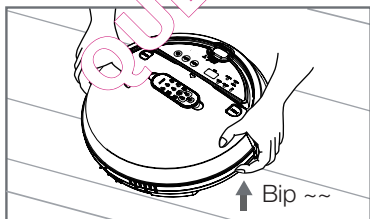

## Environnement adapté

Convient aux parquets, carrelages et moquettes dans les maisons ou les bureaux. Eclean peut facilement passer sous les lits et les meubles, et atteindre des endroits que les appareils de nettoyage ordinaires n'arrivent pas à atteindre facilement, de façon à éliminer poussières et allergènes. Tout en nettoyant, Eclean lutte contre les germes grâce à sa lampe UV et laisse dans votre maison un parfum de fraîcheur (parfum non fourni dans la boîte).

# Installation de la batterie

## Installer la batterie

1. Vérifiez que Eclean est bien à l'arrêt.
2. Il y a deux loquets sur l'avant du capot du compartiment batterie. Enfoncez les loquets et soulevez le capot (Étape 1).
3. Insérez la batterie dans le sens correct (Étape 2).  
(Remarque : vérifiez que les extrémités «+» et «-» entrent bien en contact avec les bornes correspondantes).
4. Installez la batterie dans le compartiment batterie. Pour remettre le capot en place, insérez les deux languettes à l'arrière du capot puis enclenchez les loquets du capot sur le compartiment (Étape 3).

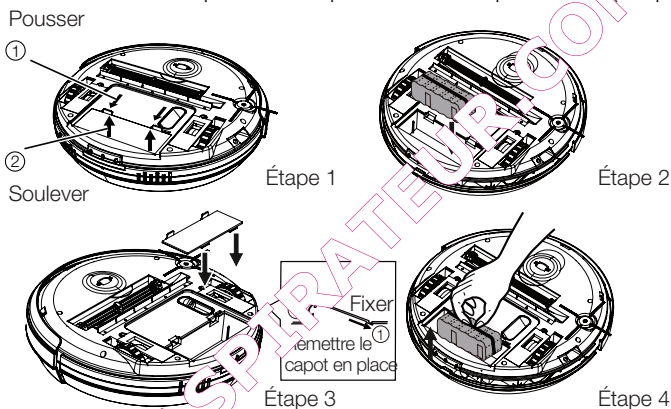



## Sortir le batterie

1. Il y a deux loquets sur l'avant du capot du compartiment batterie. Abaissez-les et enlevez le capot du compartiment - voir l'Étape 1 dans l'illustration ci-dessus.
2. Pour enlever la batterie, tirez sur le fil puis soulevez pour sortir la batterie (Étape 4).

### ! Attention

- Utilisez exclusivement la batterie et l'adaptateur d'origine.
- Ne touchez pas la batterie, l'adaptateur et/ou la fiche électrique avec les mains mouillées.
- Vérifiez que l'adaptateur est fermement branché et que la fiche n'est pas exposée.
- Avant de remettre en charge, vérifiez que la tension et l'ampérage sont bien les mêmes que ceux de l'électricité de votre secteur.
- Pour éviter tout danger, arrêtez de recharger et enlevez la batterie avant de nettoyer ce produit.

## Présentation du panneau de commande

1.  Interrupteur d'alimentation : Permet d'allumer l'appareil. Appuyez de nouveau sur l'interrupteur pour éteindre l'appareil.
2.  Marche/Arrêt : Activez le Mode intelligent de l'aspirateur. Appuyez de nouveau pour arrêter le fonctionnement.
3.  TIMER (PROGRAMMATEUR) : Permet de définir la durée d'aspiration. Le temps est donné sous forme numérique sur le panneau. Chaque unité représente 10 minutes et la plage de réglage est de 10 à 80 minutes. Le réglage par défaut est 80 minutes.

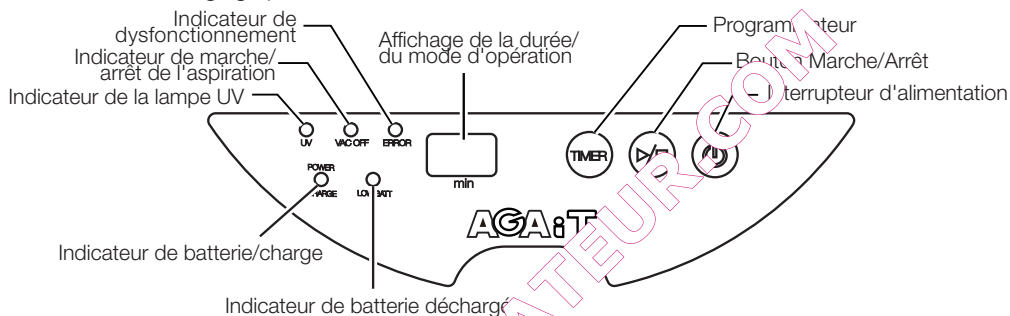

## Remarque sur les indicateurs

Indicateur	Fonction	Remarque
Bleu	ALLUMÉ, CHARGE	Allumez la batterie (On) ; la batterie est à pleine charge
Bleu clignotant	CHARGE	En cours de charge
Jaune	UV	La lampe UV est allumée
Vert	VAC OFF (ARRÊT ASP)	L'aspiration est arrêtée
Rouge	ERROR	Le panneau de collision est coincé par un corps étranger pendant plus de 3 secondes Une ou plusieurs roues sont coincées pendant plus de 10 secondes Eclean est soulevé depuis plus de 3 secondes
Rouge clignotant	LOW BATT (BATT DÉCH)	Indicateur de batterie déchargée

## Remarque sur les alarmes

Alarme	Remarque
1 bip bref, 1 bip long	Le programme d'aspiration est terminé ; l'indicateur de batterie déchargée est allumé ; l'aspiration est arrêtée
1 bip long	L'indicateur est allumé
3 bips brefs	À pleine charge
3 bips brefs, 1 bip long	À pleine charge, le nettoyage recommence



## Utilisation

1. Placez Eclean au centre ou à peu près au centre de la zone à nettoyer.
2. Allumez Eclean (⏻) et utilisez TIMER (⌚) pour définir la durée de nettoyage désirée, ou bien réglez la durée avec la télécommande (⏻).
3. Appuyez sur le bouton Start (Marche) (▶/□) pour lancer le nettoyage. Appuyez de nouveau sur le bouton pour arrêter, ou bien contrôlez l'appareil avec la télécommande (⏻).
4. Eclean arrête d'aspirer à l'issue de la durée pré réglée ou lorsque l'indicateur de batterie déchargée s'allume. Dans ce cas, il cherchera la station pour se recharger.

## Télécommande

Le design convivial de la télécommande permet de placer la télécommande très facilement sur le capot supérieur de Eclean. Lorsque Eclean est allumé, vous pouvez utiliser la télécommande pour configurer les paramètres d'aspiration et régler l'appareil.



## UV (élimination des bactéries)

1. Allumez Eclean (⏻).
2. Appuyez sur Start (Marche) (▶/□) ou bien utilisez la télécommande (⏻).
3. Lorsque Eclean commence à nettoyer, appuyez sur le bouton UV (☀️) de votre télécommande pour allumer ou éteindre la lampe UV.

### ! Attention

- Avant d'utiliser Eclean pour la première fois, assurez-vous que la batterie est à pleine charge.
- En 10 minutes, l'appareil peut nettoyer environ 5 à 7 mètres carrés. La durée et la surface réelles dépendent du type de sol.
- La première fois que vous utilisez l'appareil sur une zone donnée, surveillez le fonctionnement du Eclean afin de détecter tout problème éventuel. Enlevez tous les obstacles et évitez que l'appareil ne soit coincé par un corps étranger.
- Ne regardez pas directement la lumière UV, vous risquez sinon de vous abîmer la vue.

## Installez un produit parfumé (non-fourni)

1. Appuyez sur les deux boutons « Push » (Pousser)   sur le capot du bac à poussière (Étape 1).
2. Appuyez doucement avec le pouce pour dégager le capot (Étape 2).
3. Sortez le bac à poussière (Étape 3).
4. Déballez votre produit parfumé et placez-le dans le réservoir latéral, à côté de l'emplacement du bac à poussière (Étape 4).

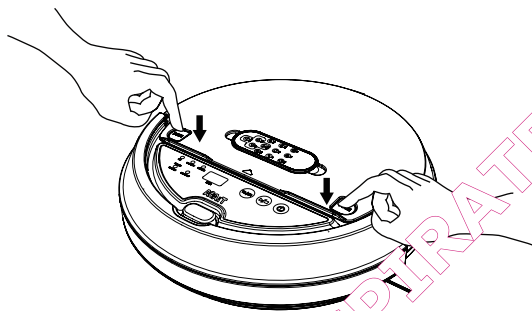

Étape 1

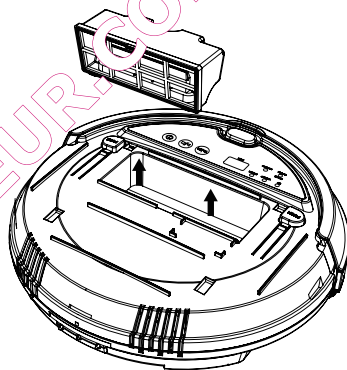

Étape 3

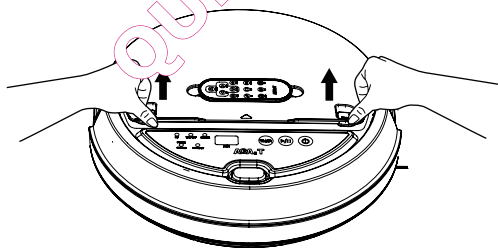

Étape 2

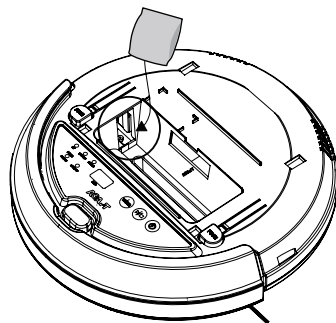

Étape 4

## Mise en charge de la batterie

Pour recharger la batterie, utilisez l'adaptateur fourni. Une recharge complète nécessite environ 3 heures.

1. Si l'indicateur de batterie déchargée (LOW BATT) du panneau de contrôle clignote en rouge, veuillez recharger immédiatement Eclean.
2. Retour automatique en charge

- a. Retour automatique en charge : lorsque la batterie est presque déchargée ou lorsque le temps de nettoyage prévu est écoulé, la fonction « Retour automatique en charge » est activée. La fonction aspiration est arrêtée et Eclean se met à chercher la station de recharge.

Si Eclean ne parvient pas à trouver la station de recharge au bout de 30 minutes, il s'arrête et passe en mode « Économie batterie ».

- b. Mise en charge manuelle : insérez l'une des extrémités de l'adaptateur sur la prise de courant et l'autre directement sur le corps principal de l'aspirateur, pour le recharger.

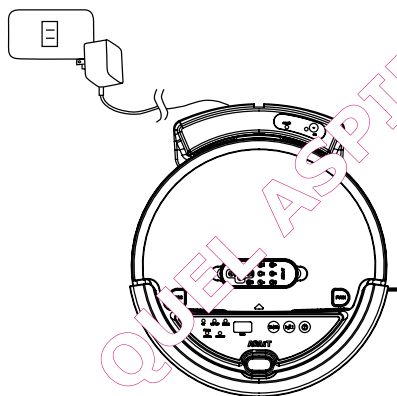

a. Retour automatique en charge

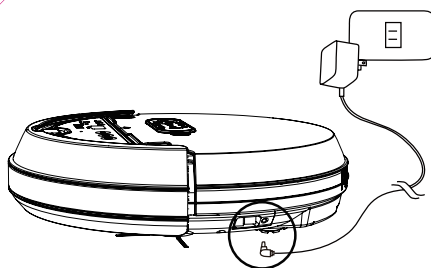

b. Mise en charge manuelle

### ! Attention

L'indicateur batterie du Eclean clignote en bleu pendant la charge. Une fois la charge terminée, l'indicateur cesse de clignoter et reste allumé.

## Utilisation de la station de recharge

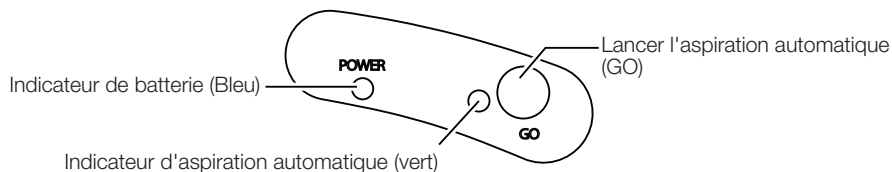

Fonction	Indicateur	Remarque
POWER (indicateur d'alimentation)	Bleu	en cours de recharge
Lancer l'aspiration automatique (appuyez sur « GO » pour activer ou désactiver, l'indicateur affiche l'état)	Vert	Appuyez sur « GO » avant de recharger ou pendant la recharge, et Eclean se remet à aspirer dès que la recharge est terminée.
	arrêt	Une fois que votre Eclean est complètement rechargé, l'alarme émet trois bips brefs et Eclean se met en attente.

### Avant utilisation

1. Trouvez une prise murale qui convient. Ne placez rien à proximité de la station de recharge.
2. Placez la base mobile de la station de recharge contre le mur.  
Connectez l'adaptateur d'alimentation, puis branchez l'autre extrémité sur l'orifice d'entrée de l'alimentation. Attachez les fils de façon à ne pas gêner le déplacement de Eclean.

### Test « Origine »

Placez Eclean près de la station de recharge. Allumez-le et appuyez sur Start. Après avoir vérifié que l'appareil fonctionne bien, appuyez sur  « HOME » (retour automatique) sur la télécommande et Eclean commence à exécuter la fonction de « Retour auto ». Vous pouvez vérifier si l'emplacement choisi pour la station de recharge est approprié. Si Eclean ne parvient pas à trouver la station de recharge, changez-la de place.

### ! Attention

- Après que vous ayez connecté l'alimentation, l'alarme émet un bip long et l'indicateur de batterie s'allume (en bleu). Cela indique que l'alimentation est connectée et que la station de recharge est prête.
- Ne placez pas d'objet près de la station de recharge afin d'éviter de gêner le retour de Eclean sur sa station.

# Télécommande

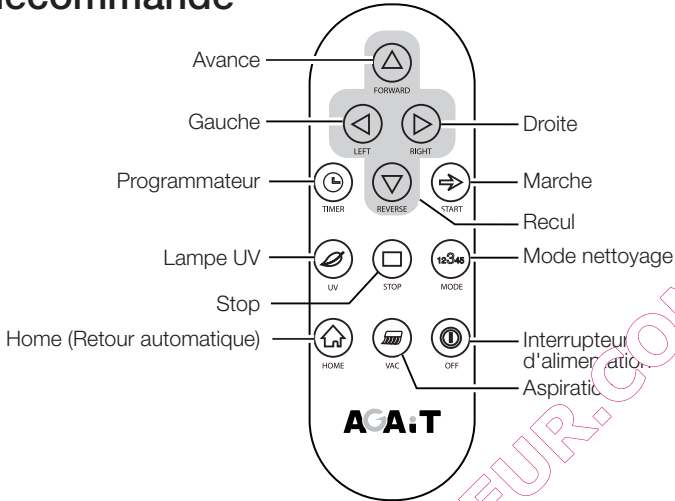

Allumez d'abord l'appareil, puis utilisez la télécommande pour configurer et contrôler Eclean. Lorsque vous avez fini d'utiliser la télécommande, remettez-la sur le capot supérieur.

1. **OFF (Arrêt)** : Pour éteindre Eclean.
2. **START (Marche)** : Activez le Mode intelligent de l'aspirateur.
3. **STOP** : Appuyez sur le STOP pour arrêter Eclean. L'appareil émet alors un bip long.
4. **TIMER (Programmateur)** : Pour régler la durée d'aspiration. Par tranches de 10 minutes, la plage de réglage est de 10 à 80 minutes.
5. **HOME** : Appuyez sur le bouton pour lancer la fonction « Retour auto ». La fonction aspiration est arrêtée et Eclean se met à chercher la station de recharge.
6. **Lampe UV** : Alors que Eclean est en train d'aspirer, appuyez sur le bouton pour allumer et éteindre la lampe UV.
7. **VAC (Aspiration)** : Alors que Eclean est allumé, appuyez sur ce bouton pour lancer ou arrêter l'aspiration.
8. **FORWARD (Avance)** : appuyez sur ce bouton pour faire avancer Eclean et démarrer le moteur d'aspiration. L'appareil ne s'arrêtera pas avant de heurter un obstacle ou avant que vous n'appuyiez sur le bouton « STOP ».
9. **REVERSE, LEFT, RIGHT (Recul, gauche, droite)** : Appuyez sur l'un de ces boutons pour reculer, aller à gauche ou aller à droite.

10.  Modes de nettoyage :

Affichage numérique	Mode	Espace adapté	Remarque
A	Mode intelligent (par défaut)	Espace irrégulier	Appuyez sur « MODE » et le mode désiré s'affiche sous forme numérique. Elcean ne fonctionnera que dans ce mode (L'écran retourne au réglage du temps au bout d'une minute).
1	Spirale	Sur un espace ouvert ou vide	
2	Promenade aléatoire	Espace irrégulier	
3	Le long des murs	Pour les endroits plus sales près des murs	
4	Mode forme « S »	Sur un espace ouvert ou vide	
5	Polygonal	Sur un espace ouvert ou vide	

A

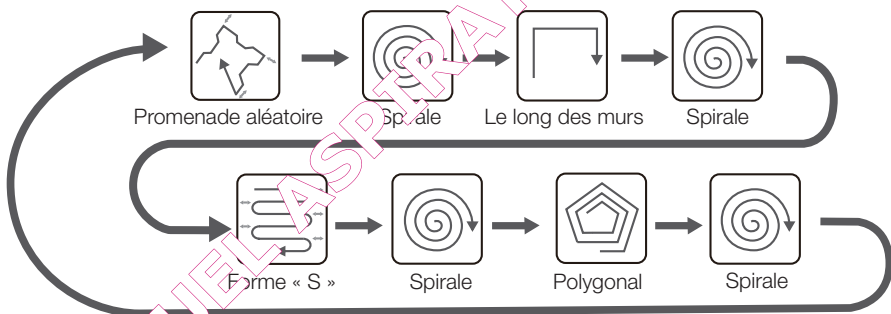



**! Attention**

En mode Spirale, Eclean arrête de se déplacer s'il entre en contact avec un objet.

# Maintenance

Pour garantir des performances optimales à chaque fois, nettoyez bien le bac à poussière et le filtre après chaque utilisation.

## Bac à poussière et filtre

1. Appuyez sur les deux boutons « PUSH » (Pousser)   avec vos pouces (Étape 1).
2. Pousser doucement sur le capot du compartiment du bac à poussière pour l'enlever (Étape 2).
3. Sortez le bac à poussière et tirez doucement sur le filtre pour le sortir (Étapes 3, 4).
4. Videz le récipient à poussière puis lavez-le à l'eau courante (Étapes 5, 6).
5. À l'aide de la brosse de nettoyage qui se trouve près du bac à poussière, nettoyez la surface du filtre (Étape 7).
6. Après séchage, remettez en place, dans l'ordre, le filtre, le bac à poussière et le capot du compartiment du bac à poussière.

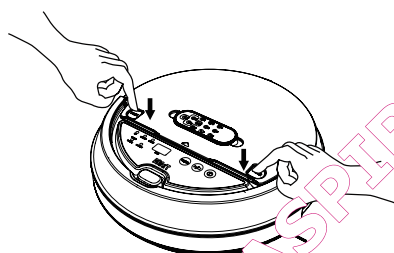

Étape 1

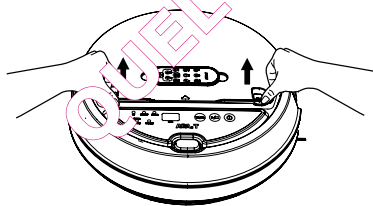

Étape 2

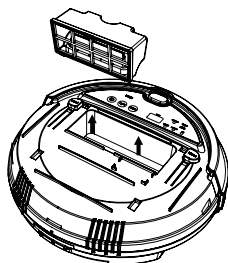

Étape 3

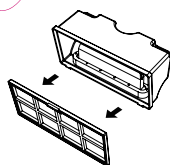

Étape 4

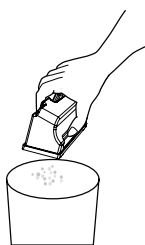

Étape 5



Étape 6



Étape 7

## Brosse latérale

À l'aide d'un tournevis, dévissez en tournant dans le sens inverse des aiguilles d'une montre et soulevez la brosse. Pour la remettre en place, vissez dans le sens des aiguilles d'une montre.

1. Dans le sens inverse des aiguilles d'une montre : dévisser
2. Dans le sens des aiguilles d'une montre : visser

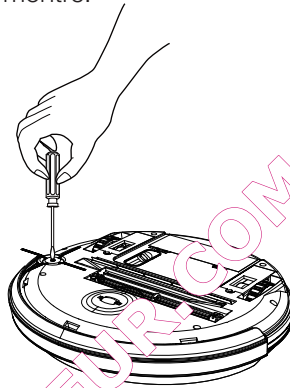

## Brosse rotative

Vous pouvez facilement sortir la brosse rotative en appuyant sur le côté de la brosse puis en la soulevant (Étape 1).

Vous pouvez facilement remettre la brosse en place en vérifiant que les orifices de la brosse rotative sont bien alignés avec les orifices de votre Eclean (Étape 2).

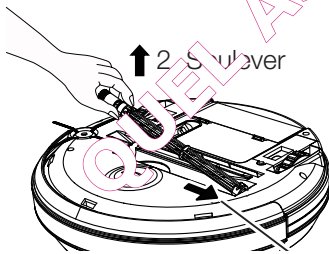

1. Pousser

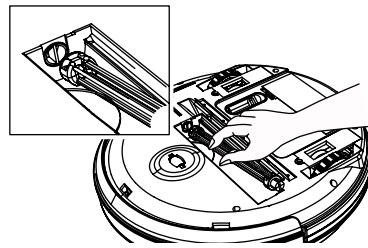

Étape 2 Installer la brosse rotative

Étape 1 : Sortir la brosse rotative



## Nettoyage des roulettes arrière

Si les roulettes arrière gauche et droite se bloquent à cause de la présence de poussière, de cheveux ou de corps étrangers, veuillez suivre la procédure ci-dessous :

1. Éteignez Eclean (🔌) puis dévissez le capot des roues arrière (Étape 1).
2. Ouvrez le capot des roues arrière (Étape 2).
3. Fixez les roues arrière et débranchez le connecteur (Étape 3).
4. Nettoyez la poussière, les cheveux ou les corps étrangers (Étape 4).

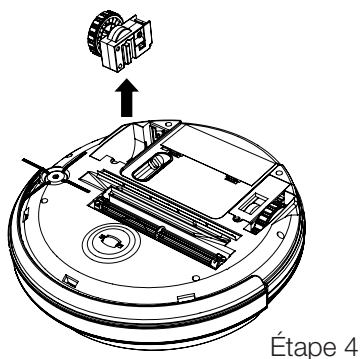
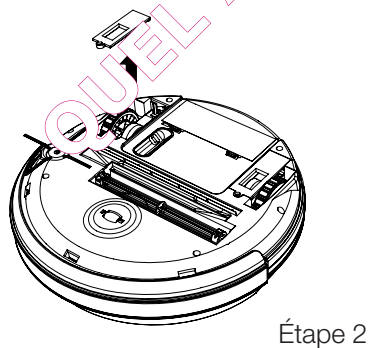
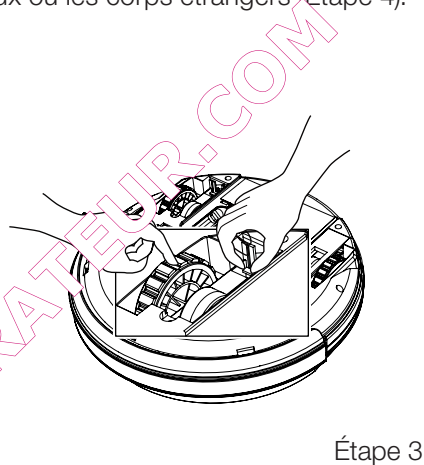
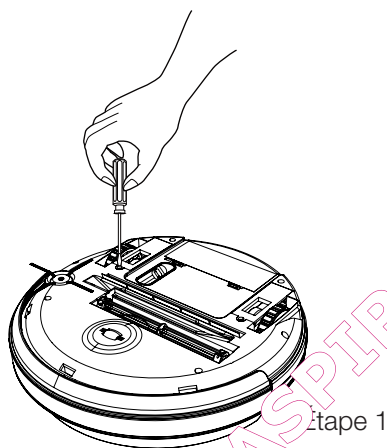

## Scénarii d'utilisation

1. Avant d'utiliser Eclean, enlevez les sacs en plastique, soulevez le bas des draps de lit, les franges, etc., afin d'éviter que des ces objets ne se coincent dans la machine pendant l'utilisation.
2. Dans la zone d'aspiration, enlevez les objets qui risquent facilement de tomber, tels que vases, cannettes de boisson, verres, etc.

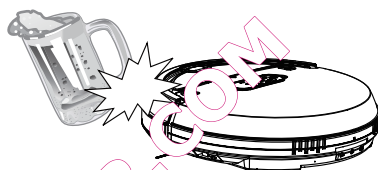
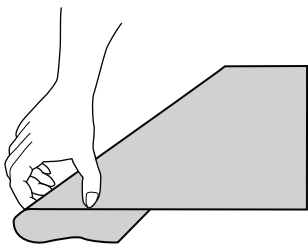

3. Eclean ne sera pas en mesure d'entrer dans la zone d'aspiration désignée si elle a une largeur inférieure à 33 cm.

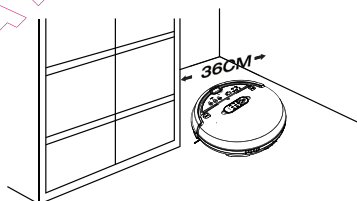
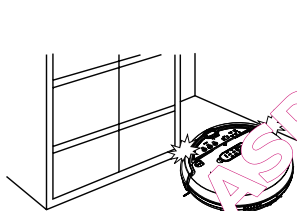

4. Eclean ne sera pas en mesure d'entrer dans la zone d'aspiration désirée ou risqué de se coincer si la hauteur est inférieure à 10 cm. Veuillez empêcher l'entrée du Eclean en bloquant la zone avec un objet.

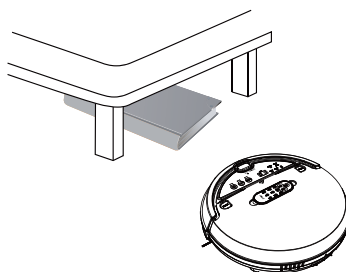
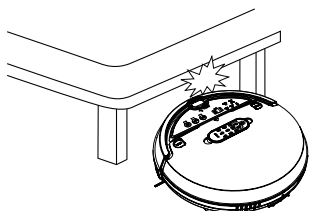

5. Lorsque vous utilisez la télécommande, pointez-la directement sur Eclean. Assurez-vous qu'il n'y ait aucun obstacle, comme par exemple une plaque en bois, sur le chemin du capteur.

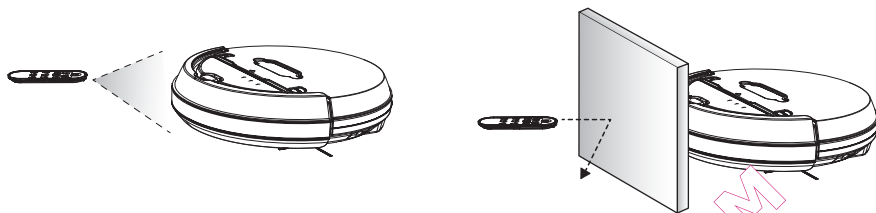

6. La station de recharge doit être alignée le long du mur. Dégagez ce qu'il y a autour de la station de façon à ne pas gêner Eclean lorsqu'il retourne sur sa station.

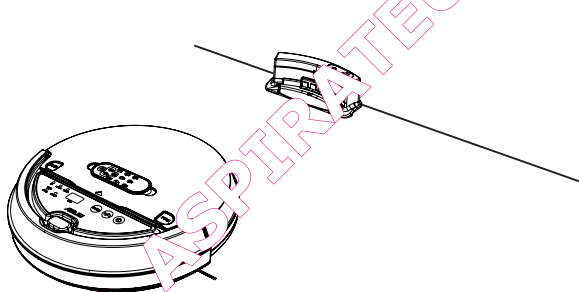

7. Si, en cours d'utilisation, Eclean est coincé et l'alarme déclenchée, procédez de la façon suivante :  
Éteignez Eclean (🔌) → Dégagez les objets étrangers ou les obstacles → Nettoyez la bouche d'aspiration → Vérifiez que la machine fonctionne à nouveau correctement.

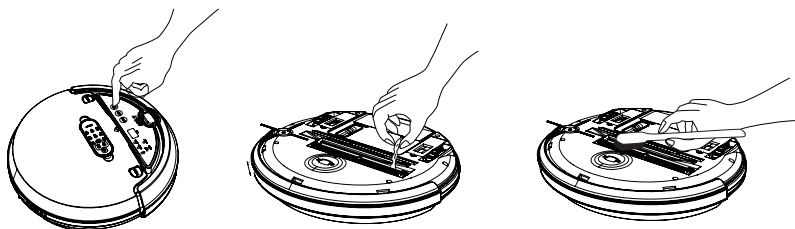

## Spécifications

No. élément	Élément	spécification
1	Batterie	Batterie Ni-MH rechargeable de 14,4V, 2500 mAh
2	Adaptateur	22V CC 1000 mA ; recharge complète en 3 heures
3	Durée de vie de la lampe UV	6000 heures
4	Capacité du bac à poussière	0,3 litre
5	Vitesse de déplacement	16,5 - 18,5 cm/sec
6	Télécommande	Infrarouge, portée de 3 mètres
7	Modes de nettoyage	Spirale, Promenade aléatoire, Long des murs, Forme « S », Polygonal
8	Dimensions	35,8 cm (diamètre) x 9,3 cm (hauteur)
9	Poids	3 kg

## Questions-réponses

Q : Eclean tombera-t-il s'il y a un escalier dans la zone d'aspiration ?

R : Non. Eclean a été conçu de façon à ne pas tomber. Il est capable de détecter le bord d'un escalier et d'éviter de tomber.

Q : Eclean cherche-t-il automatiquement la station de recharge lorsque sa batterie est presque déchargée ?

R : Oui. Lorsque l'indicateur de batterie déchargée s'allume, lance le processus de « Retour pour recharge ». L'aspiration est arrêtée et Eclean se met à chercher la station de recharge.

Q : Comment reprend-il l'aspiration après être complètement rechargé ?

R : Laissez-le se recharger avec la station de recharge, et appuyez sur le bouton « Go » sur la station pendant ou après la charge, et Eclean recommencera à travailler.

Q : Où puis-je acheter du produit parfumé ?

R : Vous pouvez acheter le produit parfumé de votre choix dans n'importe quel supermarché ou boutique de bougies parfumées.

Q : Où dois-je installer le produit parfumé ?

R : Il y a une zone près du bac à poussière. Installez le produit parfumé dans cette zone. L'espace disponible a un volume de 0,05 litre.

Q : Comment savoir que le bac à poussière est plein ?

R : Envoyez la télécommande du capot supérieur et vérifiez si le bac à poussière n'est pas plein.

Q : Y a-t-il une fonction de programmation ?

R : Oui. Vous pouvez régler la durée d'aspiration sur l'écran du Eclean.

Le réglage se fait par tranches de 10 minutes et la plage de réglage est de 10 à 80 minutes. Le temps nécessaire varie en fonction de la surface et de la complexité de l'environnement.

Lorsque le temps est écoulé, le Eclean arrête l'aspiration et retourne à « la station » (Retour auto).

## Dépannage

Q : Eclean ne s'allume pas ?

R : Vérifiez que la batterie est bien fermement installée et qu'elle est à pleine charge.

Q : Pourquoi la télécommande ne réagit-elle pas ?

R : Suivez la procédure ci-dessous :

1. Allumez Eclean (pendant la recharge, la télécommande n'a pas d'effet).
2. Vérifiez les piles de la télécommande et assurez-vous qu'elles ne sont pas déchargées.
3. Eclean ne répond pas à la télécommande en cours de recharge. Arrêtez la recharge et allumez Eclean.

Q : Pourquoi le voyant d'alerte s'allume-t-il ?

R : Voici les raisons possibles :

1. Eclean a été soulevé du sol pendant plus de 3 secondes. Veuillez le remettre sur le sol.
2. Les roues ont été bloquées pendant plus de 10 secondes.
3. Le panneau de collision est coincé par un corps étranger pendant plus de 3 secondes.

Q : Pourquoi l'indicateur d'alerte et l'indicateur de batterie déchargée s'allument-ils en même temps ?

R : Voici les raisons possibles :

1. Vous utilisez un adaptateur autre que celui d'origine. Assurez-vous que l'adaptateur est bien un adaptateur d'origine (celui qui a été livré avec Eclean). Arrêtez le processus de recharge, laissez la batterie se décharger et rechargez-la pour éviter les accidents.
2. Recharge sans batterie.
3. La batterie est trop chargée.

Q : Pourquoi le panneau de collision ne réagit-il pas ?

R : Enlevez la mousse de protection pour permettre un fonctionnement correct.

Q : En mode Démarrage, pourquoi la lampe UV ne réagit-elle pas ?

R : La lampe UV n'est pas allumée automatiquement lorsque l'on appuie sur « Start ». L'utilisateur peut l'allumer quand il le désire.

# Carte de garantie du produit

Une garantie de deux ans est fournie dans des conditions normales d'utilisation à compter de la date d'achat. (garantie de 6 mois pour la batterie rechargeable)

## Conditions de garantie :

1. Le produit a été en service depuis la date d'achat datant de moins de deux ans et tombe en panne dans des conditions de fonctionnement normales. Les réparations et pièces de rechange seront fournies sous garantie.
2. Nous ne fournirons pas de carte de garantie en cas de perte. Veuillez conserver la carte en lieu sûr.
3. Afin de faciliter le processus, envoyez cette carte au même temps que l'appareil à réparer.
4. Cette garantie est valable uniquement dans le pays d'achat.
5. Les éléments consommables ne sont pas couverts par la garantie : p.ex. filtre en coton, brosse rotative, brosse latérale, jeux de roues.
6. Une garantie de 6 mois est donnée pour la batterie rechargeable.

Les dommages causés par les raisons exposées ci-dessous donneront lieu à paiement des frais de réparation par le client :

1. Tout produit dont l'étiquette de garantie ou le code barre a été détruit, effacé, souillé ou modifié.
2. Dommages/dys-fonctionnements causés par des pièces non produites par notre société.
3. Toute réparation motivée par une mauvaise installation ou une mauvaise utilisation (pour les exigences en termes de tension électrique, veuillez vous reporter au Manuel de l'utilisateur).
4. Tout dommage causé par une catastrophe naturelle, un évènement imprévisible, volontaire ou utilisation non appropriée, et non du fait d'un dysfonctionnement du produit.
5. Tout dommage causé par un démontage non autorisé, une modification des spécifications ou l'installation d'éléments qui ne sont pas d'origine.

Pour toute question concernant l'utilisation du produit, veuillez prendre contact avec votre détaillant agréé local.

## Copie client

Informations produit : \_\_\_\_\_ Nom du vendeur : \_\_\_\_\_

Numéro de modèle : \_\_\_\_\_

Numéro de série (P/N) : \_\_\_\_\_

Date d'achat : \_\_\_\_/\_\_\_\_/\_\_\_\_

Nom du détaillant/cachet du  
magasin

Coller ici le code barre

**E**clean

\* Pour garantir votre protection, veuillez indiquer sur le formulaire les informations d'achat et de vendre, apposer le cachet du magasin afin de valider la garantie.



*Facilitez-vous le nettoyage*

AGAiT Technology Corporation

QUEL ASPIRATEUR.COM

**AGAiT**