

BESTRON®

AS1500R

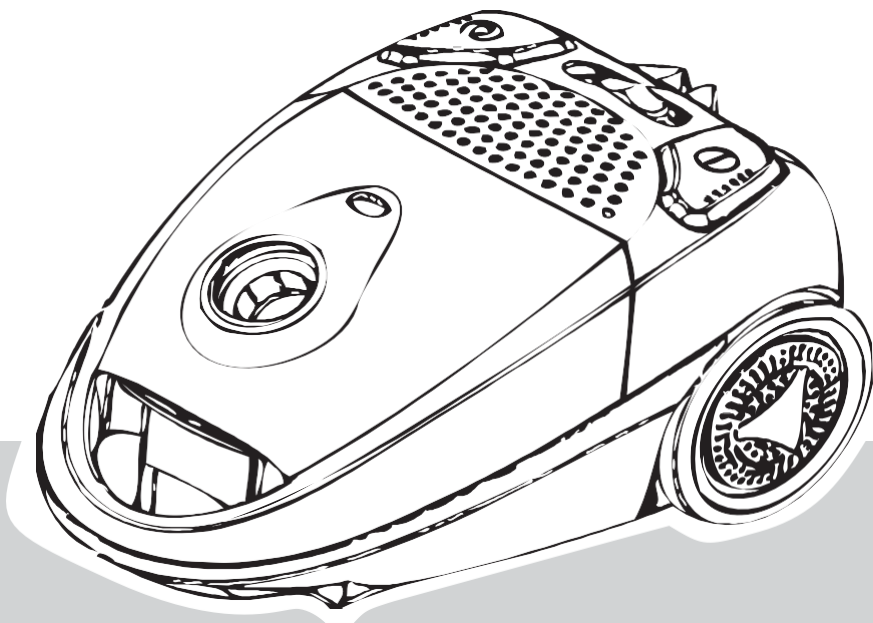

Nederlands Handleiding stofzuiger

Deutsch Bedienungsanleitung Staubsauger

Français Mode d'emploi aspirateur

English Instruction manual vacuum cleaner

Italiano Istruzioni per l'uso aspirapolvere

Español Manual del usuario aspiradora



Gefeliciteerd met de aankoop van deze krachtige 1500W-stofzuiger, waarmee u uw huis grondig kunt reinigen.

VeiligheidsVoorschriften - Algemeen

- Lees de gebruiksaanwijzing goed door en bewaar deze zorgvuldig.
- Gebruik dit apparaat alleen zoals beschreven in deze gebruiksaanwijzing.
- Gebruik uitsluitend toebehoren die door de leverancier worden aanbevolen. Door gebruik van andere toebehoren kan er schade optreden aan het apparaat waardoor gevaar voor de gebruiker kan ontstaan.
- Dit apparaat mag niet gebruikt worden door kinderen en personen die door een lichamelijke, zintuiglijke of geestelijke beperking, of gebrek aan ervaring en kennis het apparaat niet veilig kunnen gebruiken, tenzij ze instructies hebben gehad over het gebruik van het apparaat door een persoon die verantwoordelijk is voor hun veiligheid.
- Kinderen moeten in de gaten gehouden worden om er zeker van te zijn dat ze niet met het apparaat spelen.
- Laat reparaties uitvoeren door een gekwalificeerde monteur. Probeer nooit zelf het apparaat te repareren.

VeiligheidsVoorschriften - elektriciteit en warmte

- Controleer of de netspanning overeenkomt met de aangegeven netspanning op het typeplaatje van het apparaat, voordat u het apparaat gebruikt.
- Haal altijd de stekker uit het stopcontact wanneer u het apparaat niet gebruikt.
- Als u de stekker uit het stopcontact neemt, trek dan aan de stekker zelf, niet aan het snoer.
- Controleer regelmatig of het snoer van het apparaat nog intact is. Gebruik het apparaat niet als het snoer beschadigingen vertoont. Laat een beschadigd snoer vervangen door een gekwalificeerde servicedienst.
- Zorg er bij gebruik van een verlengsnoer voor dat dit volledig uitgerold wordt.
- Gebruik uitsluitend een goedgekeurd verlengsnoer.
- Voorkom struikelen over het (verleng)snoer.
- Zorg ervoor dat de luchtopeningen vrij zijn.
- Zorg ervoor dat het apparaat en het snoer niet in aanraking komen met hittebronnen, zoals een hete kookplaat of open vuur.
- Zorg ervoor dat de schakelaar, het snoer en de stekker niet in aanraking komen met water.

VeiligheidsVoorschriften - Gebruik

- Gebruik het apparaat nooit buitenshuis.
- Gebruik het apparaat nooit in vochtige ruimten.
- Zorg ervoor dat uw handen droog zijn als u het apparaat, het snoer of de stekker aanraakt.
- Het snoer heeft een gele en een rode markering. Trek het snoer uit tot de gele markering. Trek het nooit verder uit dan de rode markering.
- Geleid het snoer terwijl u het oprolt. Anders kan het snoer in de knoop raken of kan de stekker hard tegen de achterkant van het apparaat slaan. Neem het snoer bij de markering losjes in uw hand en laat het gecontroleerd door uw vingers heen naar binnen trekken.
- Let erop dat de stofzak niet klem komt te zitten tussen het deksel en het motorhuis. Hierdoor kunt u het apparaat en de stofzak beschadigen.
- Gebruik het apparaat niet voor het opzuigen van de volgende voorwerpen:
 - gloeiende of brandende voorwerpen
 - glassplinters of andere scherpe voorwerpen
 - resten gips, cement, steen, roet en dergelijke
 - vloeistoffen of vochtig vuil.Deze voorwerpen kunnen het apparaat en het filtersysteem ernstig beschadigen en het apparaat onveilig maken in gebruik.
- Gebruik de stofzuiger niet op natte kleden en tapijten.
- Steek nooit voorwerpen in de uitblaasopeningen.
- Zorg ervoor dat de zuig- en uitblaasopeningen open en de filters niet verstopt zijn. Verstoppingen veroorzaken oververhitting van het apparaat. Schakel dan de stofzuiger uit! Als u de storing heeft verholpen, wacht dan 20 - 30 minuten totdat de stofzuiger helemaal is afgekoeld. Daarna kunt u de stofzuiger weer gebruiken.
- Houd zuigmonden en buizen uit de buurt van het lichaam als de stofzuiger aanstaat. U kunt ernstige verwondingen veroorzaken, bijvoorbeeld aan ogen of oren.

- Rijd nooit met het apparaat over het snoer.
- Schakel het apparaat uit en verwijder de stekker uit het stopcontact als u tijdens het gebruik storingen ondervindt, het apparaat gaat vullen of legen, het apparaat gaat reinigen, een accessoire aanbrengt of verwijdert, of klaar bent met het gebruik.
- Pak het apparaat niet op wanneer het in het water is gevallen. Trek direct de stekker uit het stopcontact. Gebruik het apparaat niet meer.
- Dompel apparaat, het snoer en de stekker nooit onder in water of een andere vloeistof. Laat gereinigde filters goed drogen voordat u ze terugplaatst in het apparaat.

WerkinG - Algemeen

Het apparaat is alleen bedoeld voor huishoudelijke doeleinden, niet voor professioneel gebruik.

1. Klikbuizen
2. Slang
3. Slangaansluiting
4. Handgreep van de slang
5. Mechanische zuigkrachtregeling aan het handvat
6. Combizuigmond
7. Motorhuis
8. Bovendeksel
9. Dekselopener voor de stofzak
10. Handgreep van de stofzuiger
11. Achterwielen
12. Zwenkwiel
13. Oprolknop snoer
14. Aan/uit-knop
15. Indicator "stofzak vol"
16. Kierenzuigmond / Ronde borstel
17. Uitblaasfilter
18. Opbergbeugel
19. Opbergvak voor accessoires

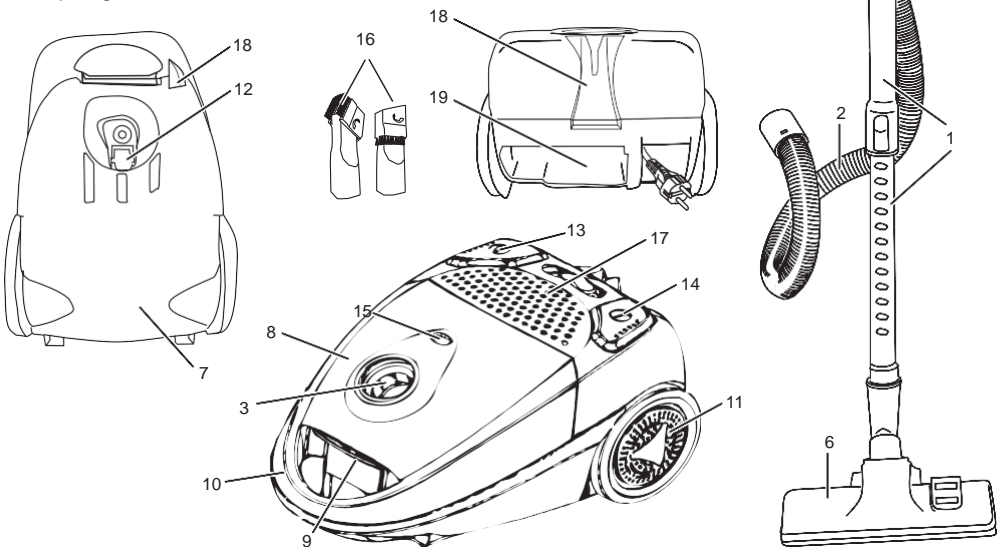

Figuur 1

WerkinG - Voor het eerste gebruik

1. Controleer of een stofzak is geplaatst. Zo niet, plaats deze dan. Zie 'De stofzak verwisselen'.

WerkinG - Gebruik

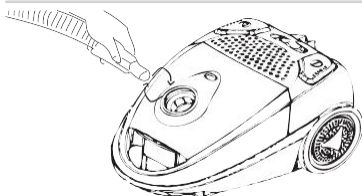

*Figuur 2
Vastzetten van het aansluitstuk*

1. Draai het aansluitstuk van de slang rechtsom vast in de slangaansluiting op het motorhuis (zie figuur 2). Als u de slang wilt verwijderen, draait u het aansluitstuk linksom en trekt u het aansluitstuk eruit.

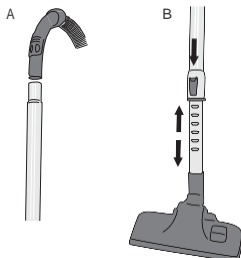

*Figuur 3
Onderdelen in elkaar schuiven*

2. Schuif de klikbuizen op de handgreep van de slang, zie figuur 3A.
3. Houd de knop op de klikbuizen naar beneden gedrukt terwijl u de buizen tot de gewenste lengte in- of uitschuift. Zie figuur 3B.

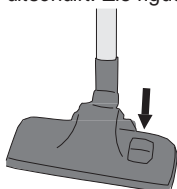

*Figuur 4
Zachte of harde ondergrond*

4. Stel nu de zuigmond in voor het zuigen van harde of zachte ondergronden door met de voet de schakelaar in te drukken, zie figuur 4. Bij een harde ondergrond drukt u de schakelaar in, zodat de borstels uit de combizuigmond steken. Bij een zachte ondergrond trekt u de schakelaar omhoog.

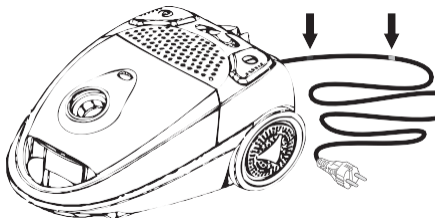

*Figuur 5
Markering op het snoer*

5. Het snoer heeft een gele en een rode markering, zie figuur 5. Trek het snoer uit tot de gele markering.

Trek het snoer nooit verder uit dan de rode markering. Zo kunnen er beschadigingen aan het snoer ontstaan.

6. Steek de stekker in het stopcontact en druk op de aan/uit-knop. Om het apparaat uit te schakelen, drukt u weer op de aan/uit-knop, zie figuur 6.

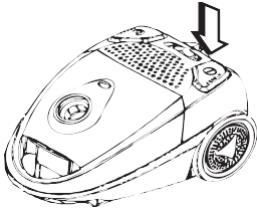

*Figuur 6
Aan-/uit knop*

7. Begin met stofzuigen. Tijdens het stofzuigen kunt u het apparaat voortbewegen aan de handgreep van de slang. U kunt het apparaat optillen aan de handgreep van de stofzuiger.
8. U kunt de zuigkracht regelen met de zuigkrachtregelaar (5). Wanneer u bijvoorbeeld gestoffeerde meubels of gordijnen zuigt, is het raadzaam om de zuigkracht te verminderen. Hiermee voorkomt u dat het textiel in de zuigmond wordt getrokken.

Accessoires

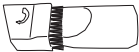

Figuur 7

Bij deze stofzuiger word een gecombineerd accessoire geleverd:

- een kierenzuigmond, met smal mondstuk om radiatoren, raamkozijnen, kieren, gaatjes en dergelijke te reinigen;
- een ronde borstel, om tere of ongelijke oppervlakken, meubels, jaloezieën en dergelijke te reinigen.

WerkinG - opbergen na gebruik

1. Trek de stekker uit het stopcontact.
2. Houd de oprolknop ingedrukt om het snoer automatisch op te rollen.

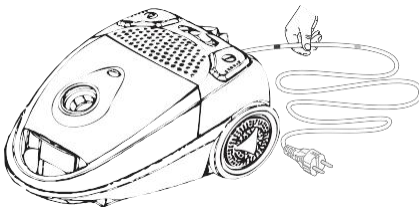

*Figuur 8
Oprollen van het snoer*

⚠ Geleid het snoer terwijl u het oprolt. Anders kan het snoer in de knoop raken of kan de stekker hard tegen de achterkant van het apparaat slaan. Neem het snoer bij de markering losjes in uw hand en laat het gecontroleerd door uw vingers heen naar binnen trekken, zie figuur 8.

3. Zet de stofzuiger rechtop. Aan de achterkant van de stofzuiger, naast het voorwiel, zit een bevestigingsgleuf voor de accessoirebeugel (zie figuur 9). Schuif de onderkant van de accessoirebeugel in de gleuf. Zo kunt u de stofzuiger gemakkelijk opbergen en hem snel weer te voorschijn halen, zonder dat u de onderdelen uit elkaar hoeft te halen.

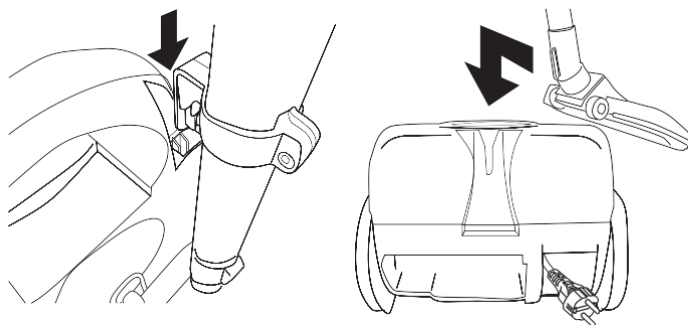

Figuur 9
Stofzuiger opbergen

reiniGinG en onderhoud

1. Reinig de buitenkant van alle onderdelen met een vochtige doek en een reinigingsmiddel dat geschikt is voor kunststof. Zorg ervoor dat er geen vocht binnenin het apparaat komt.
2. Bij de wielen kan zich in de loop van de tijd stof en vuil ophopen, waardoor ze niet meer goed kunnen draaien. Reinig deze dus goed.

- ⚠ • Dompel het apparaat, de stekker en het snoer nooit onder in water.
- Gebruik geen agressieve of schurende schoonmaakmiddelen of scherpe voorwerpen (zoals messen of harde borstels) bij het reinigen.

reiniGinG en onderhoud - de stofzak verwisselen

1. Zodra de indicator 'stofzak vol' rood wordt, moet u de stofzak meteen vervangen, zie figuur 10.

- ⚠ Het kan voorkomen dat de indicator rood wordt terwijl de stofzak nog niet vol is. Dan kan het zijn dat de zuigmond, slang of klikhuizen verstopt zijn. Deze moet u dan ontstoppen.

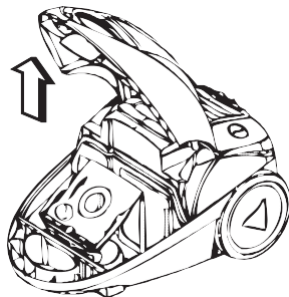

Figuur 10
Verwisselen van de stofzak

2. Open het deksel door de dekselopener voor de stofzak omhoog te trekken. Trek de stofzak uit de houder en deponeer de stofzak in een vuilnisbak.
3. Plaats een lege stofzak in de stofzakhouder en druk deze op zijn plaats.
4. Druk het deksel dicht totdat het vastklikt.

- ⚠ Let erop dat de stofzak niet klem komt te zitten tussen het deksel. Hierdoor kunt u het apparaat en de stofzak beschadigen.

- ⚠ Stofzakken voor deze stofzuiger zijn verkrijgbaar bij elke goed gesorteerde onderdelenwinkel onder vermelding van het typenummer Bestron D00013/D0013S.

reiniGiNG en onderhoud - het inblaasfilter reinigen of vervangen

Reinig of vervang minstens 2 x per jaar het inblaasfilter, of vaker als blijkt dat het filter zichtbaar dicht zit.

1. Trek de stekker uit het stopcontact.
2. Trek de slang uit de stofzuiger.

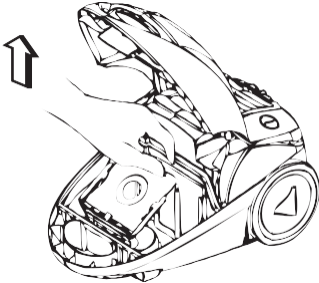

*Figuur 11
Verwijderen van het inblaasfilter*

3. Open het deksel door de dekselopener voor de stofzak omhoog te trekken. Verwijder de stofzak, zie figuur 10. Trek de inblaasfilterhouder, die zich achter de stofzak bevindt, uit het apparaat, zie figuur 11.
4. Gooi het filter weg of spoel het schoon in handwarm water. Laat het goed drogen.
5. Plaats het gereinigde of nieuwe filter in de houder en plaats deze in het apparaat. Plaats een stofzak. Druk het deksel dicht totdat het vastklikt.



- Als het filter niet goed is gedroogd, kan water in het apparaat komen. Hierdoor kan (elektrische) beschadiging ontstaan.
- Let erop dat de stofzak niet klem komt te zitten tussen het deksel. Hierdoor kunt u het apparaat en de stofzak beschadigen.

technische GeGeVens

Type:	AS1500R
Vermogen:	1500W max
Netspanning:	220-240V ~ 50/60 Hz

Milieu

- Werp verpakkingsmateriaal zoals plastic en dozen in de daarvoor bestemde containers.
- Dit product aan het eind van de gebruiksduur niet inleveren als normaal huishoudelijkafval, maar bij een inzamelpunt voor hergebruik van elektrische en elektronische apparatuur. Let op het symbool op het product, de gebruiksaanwijzing of de verpakking.
- De materialen kunnen hergebruikt worden zoals aangegeven. Door uw hulp bij hergebruik, de verwerking van de materialen of ander vormen van de benutting van oude apparatuur levert u een belangrijke bijdrage aan de bescherming van ons milieu.
- Informeer bij de gemeente naar het juiste inzamelpunt bij u in de buurt.

GAntiebepAlinGen

De importeur geeft onder de volgende voorwaarden 60 maanden na aankoopdatum garantie op deze apparatuur tegen defecten die zijn ontstaan door fabricage- en/of materiaalfouten.

1. In de genoemde garantieperiode zullen geen kosten worden berekend voor arbeidsloon en materiaal. De onder garantie uitgevoerde reparatie verlengt de garantietermijn niet.
2. Defecte onderdelen of bij replace (omruiling) de defecte apparaten zelf, worden automatisch eigendom van de importeur.
3. Elke aanspraak op garantie dient vergezeld te gaan van het aankoopbewijs van de firma.
4. Aanspraken op garantie moeten worden gedaan bij de dealer waar het apparaat is gekocht of bij de importeur.
5. De garantie is uitsluitend geldig voor de eerste koper en niet overdraagbaar.
6. De garantie is niet geldig voor schade die is ontstaan door:
 - a. ongevallen, verkeerd gebruik, slijtage en/of verwaarlozing;
 - b. foutieve installatie en/of gebruik op een manier die in strijd is met de geldende wettelijke, technische of veiligheidsnormen;
 - c. aansluiting op een andere netspanning dan die op het typeplaatje staat vermeld;

- d. een ongeautoriseerde wijziging;
- e. een reparatie die is uitgevoerd door derden;
- f. een onzorgvuldige transportwijze zonder geschikte verpakking respectievelijk bescherming.
7. Op deze garantiebepalingen zal geen aanspraak gemaakt kunnen worden bij:
 - a. verliezen die zich tijdens het transport voordoen;
 - b. het verwijderen of wijzigen van het serienummer van het apparaat.
8. Uitgezonderd van garantie zijn snoeren, lampen en glazen onderdelen.
9. De garantie geeft geen enkel recht op vergoeding van eventuele schade, buiten de vervanging respectievelijk reparatie van de defecte onderdelen. De importeur kan nooit aansprakelijk gesteld worden voor eventuele vervolgschade of enigerlei andere consequenties die door of in relatie met de door hem geleverde apparatuur zijn ontstaan.
10. Om aanspraak te maken op garantie kunt u zich wenden tot uw winkelier. Bestron biedt ook de mogelijkheid om het apparaat rechtstreeks ter reparatie aan te bieden aan de Bestron Service Dienst. Stuur echter nooit zomaar iets op. Het pakket kan dan namelijk geweigerd worden en eventuele kosten zijn voor uw rekening. Neem contact op met de Service Dienst en zij zullen u vertellen hoe u het apparaat moet inpakken en verzenden.
11. Het apparaat is niet voor professioneel gebruik geschikt.

service

Mocht zich onverhoopt een storing voordoen, dan kunt u zich in verbinding stellen met de BESTRON-servicedienst:

nederlAnd:
BESTRON NEDERLAND BV
BESTRON SERVICE
Moeskampweg 20
5222 AW 's-Hertogenbosch
Tel: 073 - 623 11 21
Fax: 073 - 621 23 96
Email: info@bestron.com
Internet: www.bestron.com

belGie:
NEW ETP BVBA
BESTRON SERVICE
Passtraat 121
B-9100 St. Niklaas
Tel: 03 - 776 89 98
Fax: 03 - 777 26 11
Email: info@newetp.be
Internet: www.newetp.be

ce-conforMiteitsVerklArinG

Dit product voldoet aan de bepalingen in de volgende Europese richtlijnen op het gebied van veiligheid:

- EMC-richtlijn 2004/108/EC
- Laagspanningsrichtlijn 2006/95/EC

r. neyman
Quality control

Wir gratulieren Ihnen zum Kauf dieses kraftvollen 1500W-Staubsaugers, mit dem Sie Ihr Haus und Ihre Wohnung gründlich reinigen können.

sicherheitsbestiMMunGen - Allgemein

- Lesen Sie die Bedienungsanleitung gut durch und bewahren Sie diese sorgfältig auf.
- Verwenden Sie dieses Gerät nur so wie in dieser Bedienungsanleitung beschrieben.
- Kinder oder Personen, denen es an Wissen oder Erfahrung im Umgang mit dem Gerät mangelt, oder die in ihren körperlichen, sensorischen oder geistigen Fähigkeiten eingeschränkt sind, dürfen das Gerät nicht ohne Aufsicht oder Anleitung durch eine für ihre Sicherheit verantwortliche Person benutzen.
- Kinder müssen beaufsichtigt werden, damit sie nicht mit dem Gerät spielen.
- Lassen Sie Reparaturen von einem qualifizierten Mechaniker ausführen. Versuchen Sie nie, das Gerät selbst zu reparieren.

sicherheitsbestiMMunGen - elektrizität und Wärme

- Bevor Sie das Gerät verwenden, prüfen Sie, ob die Netzspannung mit der auf dem Typenschild des Geräts angegebenen Stromstärke übereinstimmt.
- Kontrollieren Sie, ob die Steckdose, an die Sie das Gerät anschließen, geerdet ist.
- Ziehen Sie immer den Stecker aus der Steckdose, wenn Sie das Gerät umstellen und wenn Sie es nicht benutzen.
- Ziehen Sie beim Entfernen des Steckers aus der Steckdose am Stecker und nicht am Kabel.
- Überprüfen Sie regelmäßig, ob das Geräte Kabel noch intakt ist. Benutzen Sie das Gerät nicht, wenn das Kabel beschädigt ist. Lassen Sie ein beschädigtes Kabel von einem qualifizierten Wartungsdienst ersetzen.
- Bestimmte Teile des Geräts können heiß werden. Um Verbrennungen zu vermeiden, sollten Sie diese nicht berühren.
- Sorgen Sie also dafür, dass das Gerät ausreichend frei steht und nicht in Kontakt mit brennbarem Material kommen kann. Das Gerät darf auch nicht abgedeckt werden. Um Brandgefahr zu verhindern, muss das Gerät seine Wärme abgeben können.
- Sorgen Sie dafür, dass das Gerät und das Kabel nicht mit Hitzequellen wie heißen Kochplatten oder offenem Feuer in Berührung kommen.

sicherheitsbestiMMunGen - benutzung

- Benutzen Sie das Gerät nie im Freien.
- Benutzen Sie das Gerät nie in feuchten Räumen.
- Sorgen Sie dafür, dass Ihre Hände trocken sind, wenn Sie das Gerät, das Kabel oder den Stecker berühren.
- Am Kabel befinden sich eine gelbe und eine rote Markierung. Ziehen Sie das Kabel bis zur gelben Markierung heraus. Ziehen Sie es nie weiter als bis zur roten Markierung heraus.
- Führen Sie das Kabel beim Aufrollen. Ansonsten kann sich das Kabel verknoten oder der Stecker kann hart gegen die Geräterückseite schlagen. Nehmen Sie das Kabel an der Markierung locker in Ihre Hand und lassen Sie es kontrolliert durch Ihre Finger hindurch einziehen.
- Passen Sie auf, dass der Staubsaugerbeutel nicht zwischem dem Deckel und dem Motorgehäuse eingeklemmt wird. Hierdurch können Sie das Gerät und den Staubsaugerbeutel beschädigen.
- Benutzen Sie das Gerät nicht zum Aufsaugen der folgenden Gegenstände:
 - glühende oder brennende Gegenstände
 - Glassplitter oder andere scharfe Gegenstände
 - Reste von Gips, Zement, Steinen, Ruß und dergleichen
 - Flüssigkeiten oder feuchtem Schmutz.Diese Gegenstände können das Gerät und das Filtersystem schwer beschädigen und dazu führen, dass das Gerät bei der Benutzung nicht mehr sicher ist.
- Verwenden Sie den Staubsauger nicht auf nassen Teppichen und Teppichböden.
- Stecken Sie keinesfalls Gegenstände in die Ausblasöffnungen.
- Sorgen Sie dafür, dass die Saug- und Ausblasöffnungen frei und die Filter nicht verstopft sind. Verstopfungen führen zu einer Überhitzung des Geräts. Schalten Sie in einem solchen Fall den Staubsauger aus! Wenn Sie die Störung beseitigt haben, warten Sie erst 20 - 30 Minuten, bis der Staubsauger komplett abgekühlt ist. Danach können Sie ihn wieder benutzen.
- Halten Sie in eingeschaltetem Zustand die Saugdüsen und -rohre vom Körper fern. Sie können dadurch beispielsweise an Augen und Ohren schwere Verletzungen verursachen.
- Fahren Sie mit dem Gerät keinesfalls über das Kabel.

- Schalten Sie das Gerät aus und ziehen Sie den Stecker aus der Steckdose, wenn bei der Benutzung Störungen auftreten, Sie das Gerät füllen oder leeren, reinigen, Zubehör anbringen oder abnehmen oder Sie das Gerät nicht mehr benutzen.
- Nehmen Sie das Gerät nicht auf, wenn es ins Wasser gefallen ist. Ziehen Sie sofort den Stecker aus der Steckdose. Benutzen Sie das Gerät nicht mehr.
- Tauchen Sie das Gerät, das Kabel und den Stecker nie in Wasser oder andere Flüssigkeiten. Lassen Sie gereinigte Filter gut trocknen, bevor Sie diese wieder in das Gerät einsetzen.

funktion - Allgemein

Das Gerät ist nur für den Hausgebrauch vorgesehen und nicht für die professionelle Verwendung.

1. Verchromtes Metallsaugröhre
2. Schlauch
3. Schlauchanschluss
4. Griff des Schlauchs
5. Mechanische Leistungsregulierung am Griff
6. Kombisaugdüse
7. Motorgehäuse
8. Abdeckung
9. Deckelöffner für den Staubsaugerbeutel
10. Griff des Staubsaugers
11. Hinterräder
12. Schwenkräder
13. Kabelaufrolltaste
14. Ein/Aus-Schalter
15. Anzeige „Staubsaugerbeutel voll“
16. Fugendüse / Rundbürste
17. Ausblasfilter
18. Ablagebügel
19. Aufbewahrung von Zubehör



Abbildung 1

funktion - Vor der ersten Verwendung

1. Kontrollieren Sie, ob ein Staubsaugerbeutel vorhanden ist. Falls nicht, dann setzen Sie einen Beutel ein. Siehe „Staubsaugerbeutel wechseln“.

funktion - Verwendung

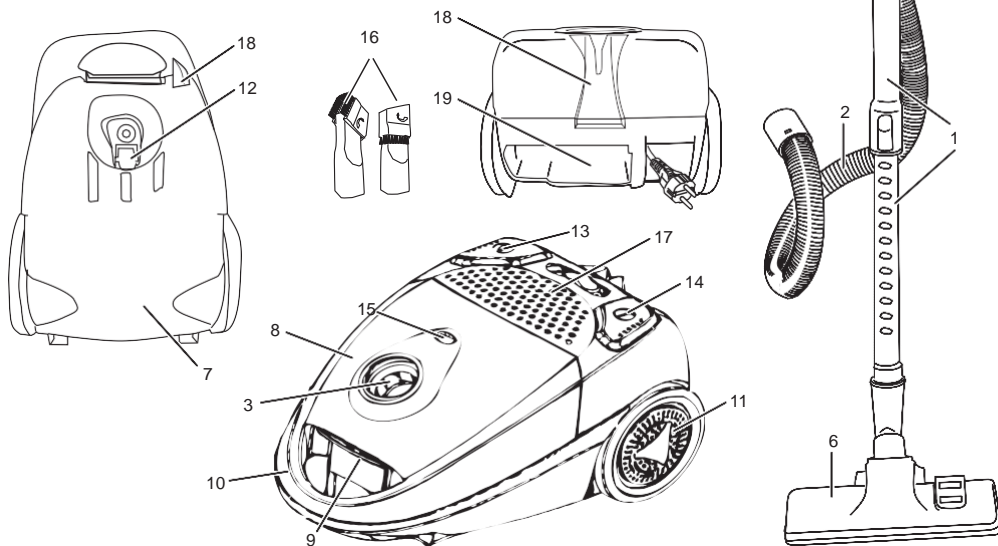

Abbildung 2
Befestigen des Anschlussstückes

1. Drehen Sie das Anschlussstück des Schlauchs im Schlauchanschluss im Motorgehäuse rechtsherum (siehe Abbildung 2). Wenn Sie den Schlauch entfernen wollen, dann drehen Sie das Anschlussstück linksherum und ziehen Sie das Anschlussstück heraus.

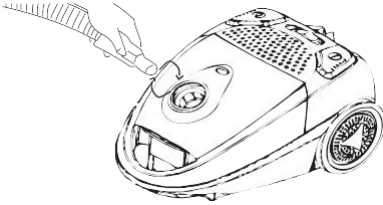

Abbildung 3
Teile ineinanderschieben

2. Schieben Sie die Aufsteckrohre auf den Griff des Schlauchs, siehe Abbildung 3A.
3. Halten Sie den Knopf auf den Aufsteckrohren nach unten gedrückt, während Sie die Rohre auf die gewünschte Länge ein- oder ausziehen. Siehe Abbildung 3B.

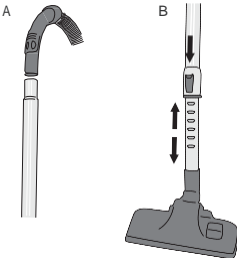

Abbildung 4
Weicher harter Untergrund

4. Stellen Sie jetzt die Saugdüse für das Saugen eines harten oder weichen Untergrunds ein, indem Sie mit dem Fuß auf den Schalter drücken, siehe Abbildung 4. Bei einem harten Untergrund drücken Sie den Schalter ein, sodass die Borsten aus der Kombisaugdüse herausstehen. Bei einem weichen Untergrund ziehen den Schalter hoch.

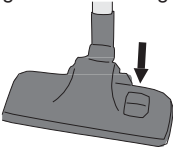

Abbildung 5
Markierungen auf dem Kabel

5. Das Kabel hat eine gelbe und eine rote Markierung, siehe Abbildung 5. Ziehen Sie das Kabel bis zur gelben Markierung heraus.

! Ziehen Sie es nie weiter als bis zur roten Markierung heraus. Sonst kann das Kabel beschädigt werden.

6. Stecken Sie den Stecker in die Steckdose und drücken Sie den Ein-/Aus-Schalter. Um das Gerät auszuschalten, drücken Sie den Ein-/Aus-Schalter erneut, siehe Abbildung 6.

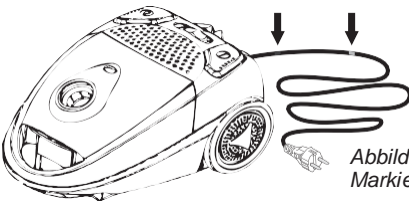

Abbildung 6
Ein/Ausschalter

7. Fangen Sie mit dem Staubsaugen an. Während des Saugens können Sie das Gerät am Schlauchgriff fortbewegen. Am Griff des Staubsaugers können Sie das Gerät hebeben.
8. Sie können die Saugkraft mit dem Saugkraftregler einstellen (5). Wenn Sie zum Beispiel gepolsterte Möbel oder Gardinen saugen, ist es ratsam, die Saugkraft zu verringern. Dadurch verhindern Sie, dass die Textilien in die Saugdüse gezogen werden.

Zubehör

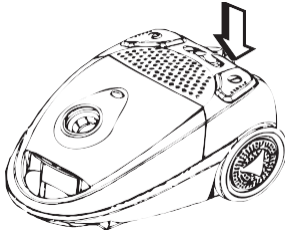

Abbildung 7

Zum Lieferumfang dieses Staubsaugers gehört ein kombinierter Zubehörteile:

- ein Fugendüse mit schmaler Düse, um Heizkörper, Fenstergardinen, Fugen, kleine Löcher u. dgl. zu reinigen;
- eine Rundbürste, um empfindliche oder ungleichmäßige Flächen, Möbel, Jalousien u. dgl. zu reinigen.

funktion - Verstauen nach der benutzung

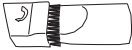
1. Ziehen Sie den Stecker aus der Steckdose.
2. Halten Sie die Aufrolltaste gedrückt, um das Kabel automatisch aufzurollen.



Abbildung 8
Aufrollen des Kabels

- ⚠ Führen Sie das Kabel beim Aufrollen. Ansonsten kann sich das Kabel verknoten oder der Stecker kann hart gegen die Geräterückseite schlagen. Nehmen Sie das Kabel an der Markierung locker in Ihre Hand und lassen Sie es kontrolliert durch Ihre Finger in das Gerät hineinziehen, siehe Abbildung 8.
3. Stellen Sie den Staubsauger aufrecht hin. An der Rückseite des Staubsaugers, neben dem Vorderrad, befindet sich ein Befestigungsschlitz für die Zubehörschiene (siehe Abbildung 9). Schieben Sie die Unterseite der Zubehörschiene in den Schlitz. So können Sie den Staubsauger leicht verstauen und ihn schnell wieder hervorholen, ohne die Teile auseinandernehmen zu müssen.

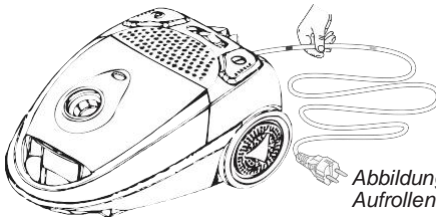

Abbildung 9
Staubsauger verstauen

reiniGung und WARTUNG

1. Reinigen Sie die Außenseite aller Zubehörteile mit einem feuchten Tuch und einem Reinigungsmittel für Kunststoff. Achten Sie darauf, dass keine Feuchtigkeit ins Innere des Geräts gelangt.
2. An den Rädern kann sich im Laufe der Zeit Staub und Schmutz ablagern, wodurch sich diese nicht mehr richtig drehen können. Reinigen Sie sie also gut.

- ⚠ • Tauchen Sie das Gerät, das Kabel und den Stecker nie in Wasser oder andere Flüssigkeiten. Lassen Sie gereinigte Filter gut trocknen, bevor Sie diese wieder in das Gerät einsetzen.
- Verwenden Sie zur Reinigung keine aggressiven Reinigungs- oder Scheuermittel oder scharfen Gegenstände (wie Messer oder harte Bürsten). Wechseln des Staubsaugerbeutels

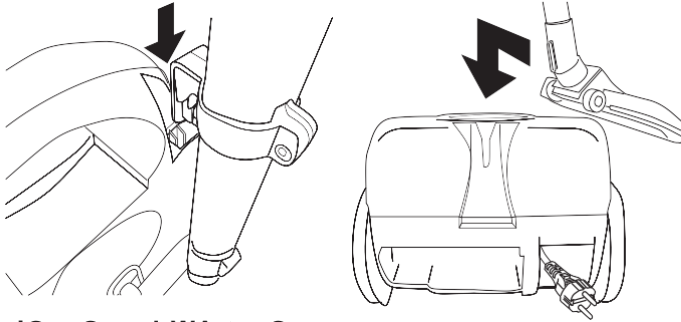
1. Sobald die Anzeige „Staubbeutel voll“ durch roten Indikator sichtbar anzeigt, sollte der Staubbeutel ersetzt werden siehe Abbildung 10.

- ⚠ Es kann vorkommen das der Indikator bereits rot anzeigt, aber der Staubbeutel noch nicht ganz voll ist. Dann kann es sein, dass die Saugdüse, der Schlauch oder die Aufsteckrohre verstopft sind. Diese müssen Sie dann säubern.



Abbildung 10
Wechseln des Staubsaugerbeutels

2. Öffnen Sie den Deckel, indem Sie den Deckelöffner für den Staubsaugerbeutel nach oben ziehen. Ziehen Sie den Beutel aus der Halterung und deponieren Sie ihn in einer Mülltonne.
3. Bringen Sie einen leeren Staubsaugerbeutel im Halter und drücken Sie ihn fest.
4. Drücken Sie den Deckel zu, bis er einrastet.

- ⚠ Passen Sie auf, dass der Staubsaugerbeutel nicht zwischen dem Deckel und dem Gehäuse eingeklemmt wird. Hierdurch können Sie das Gerät und den Staubsaugerbeutel beschädigen.

- ⚠ Staubsaugerbeutel für diesen Staubsauger sind in jedem gut sortierten. Ersatzteilgeschäft unter Angabe der Typennummer Bestron D00013/D0013S erhältlich.

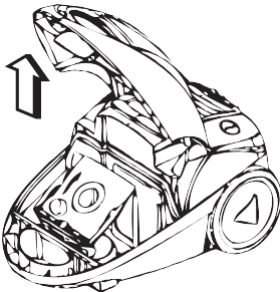
reiniGunG und WArTUNG - den einblasfilter reinigen oder ersetzen

Reinigen oder ersetzen Sie den Einblasfilter mindestens 2 x jährlich oder öfter, wenn sich herausstellt, dass der Filter sichtbar verstopft ist.

1. Ziehen Sie den Stecker aus der Steckdose.
2. Ziehen Sie den Schlauch aus dem Staubsauger heraus.



Abbildung 11
Entfernen des Einblasfilters

3. Öffnen Sie den Deckel, indem Sie den Deckelöffner für den Staubsaugerbeutel nach oben ziehen. Entfernen Sie den Staubsaugerbeutel, siehe Abbildung 10. Ziehen Sie den Halter die Halterung des Einblasfilters, die sich hinter dem Staubsaugerbeutel befindet, heraus, siehe Abbildung 11.
4. Entsorgen Sie den Filter oder spülen sie ihn in lauwarmem Wasser sauber. Lassen Sie ihn gut trocknen.
5. Bringen Sie den gereinigten oder neuen Filter im Halter an und setzen Sie diesen in das Gerät ein. Setzen Sie einen Staubsaugerbeutel ein. Drücken Sie den Deckel zu, bis er einrastet.

- ⚠ • Wenn der Filter nicht richtig trocken ist, kann Wasser in das Gerät gelangen. Hierdurch können (elektrische) Schäden entstehen.
- Passen Sie auf, dass der Staubsaugerbeutel nicht zwischen dem Deckel und dem Gehäuse eingeklemmt wird. Hierdurch können Sie das Gerät und den Staubsaugerbeutel beschädigen.

technische dAten

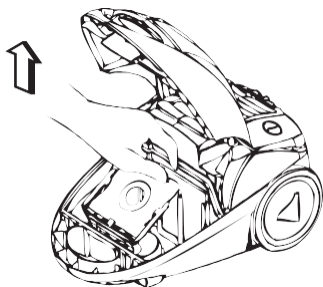
Type:	AS1500R
Leistung:	1500W max
Netzspannung:	220-240V ~ 50/60 Hz

uMWelt

- ♻ • Werfen Sie Verpackungsmaterial wie Kunststoff und Kartons in die dafür vorgesehenen Container.
- ♻ • Geben Sie dieses Produkt am Ende der Nutzungsdauer nicht als normalen Haushaltsabfall ab, sondern bei einem Sammelpunkt für die Wiederverwendung elektrischer und elektronischer Geräte. Achten Sie auf das Symbol auf dem Produkt, der Gebrauchsanweisung oder der Verpackung.
- ♻ • Die Materialien können wie angegeben wiederverwendet werden. Durch Ihre Hilfe bei der Wiederverwendung, der Verarbeitung der Materialien oder anderen Formen der Benutzung alter Geräte liefern Sie einen wichtigen Beitrag zum Schutz unserer Umwelt.
- ♻ • Erkundigen Sie sich bei den Stadtverwaltungen nach dem richtigen Sammelpunkt in Ihrer Nähe.

GArAntiebestiMMunGen

Der Importeur gewährt für dieses Gerät unter den folgenden Bedingungen 60 Monate Garantie ab Kaufdatum auf Schäden, die aufgrund von Herstellungs- und/ oder Materialfehlern entstanden sind.

1. Innerhalb der genannten Garantiefrist werden keine Kosten für Arbeitslohn und Material berechnet. Die Garantiefrist wird durch die unter Garantie ausgeführte Reparatur nicht verlängert.
2. Schadhafte Teile oder, im Falle eines Umtauschs, die schadhafte Geräte selbst werden automatisch Eigentum des Importeurs.
3. Bei jedem Garantieanspruch muss ein Kaufbeleg der Firma vorgelegt werden.
4. Garantieansprüche müssen entweder beim Händler, bei dem das Gerät gekauft wurde, geltend gemacht werden oder beim Importeur.
5. Die Garantie gilt nur für den ersten Käufer und ist nicht übertragbar.

6. Die Garantie gilt nicht für Schäden, die entstanden sind durch:
 - a. Unfälle, verkehrte Benutzung, Abnutzung und/oder Verwahrlosung
 - b. falsche Montage und/oder Benutzung, die gegen die einschlägigen gesetzlichen und technischen Normen oder gegen Sicherheitsnormen verstößt
 - c. Anschluss an eine andere Netzspannung als die auf dem Typenschild angegebene
 - d. eine ungenehmigte Veränderung
 - e. eine Reparatur, die durch Dritte ausgeführt wurde
 - f. nachlässigen Transport ohne geeignete Verpackung bzw. ohne geeigneten Schutz
7. Auf diese Garantiebestimmungen kann kein Anspruch erhoben werden im Falle von:
 - a. Verlusten, die während des Transports auftreten
 - b. Entfernung oder Änderung der Geräteseriennummer
8. Ausgenommen von der Garantie sind Kabel, Lampen und Glasteile.
9. Außer einem Ersatz bzw. einer Reparatur der schadhaften Teile räumt die Garantie kein Recht auf Erstattung eines eventuellen Schadens ein. Der Importeur kann in keinem Fall für eventuelle Folgeschäden oder irgendwelche anderen Folgen haftbar gemacht werden, die durch das von ihm gelieferte oder in Verbindung mit dem von ihm gelieferten Gerät entstanden sind.
10. Um Garantieleistungen in Anspruch zu nehmen, wenden Sie sich direkt an Ihren Händler. Bestron bietet auch die Möglichkeit direkt mit dem Werkskundendienst abzuwickeln. Voraussetzung hierfür ist, dass Sie sich zunächst telefonisch, per Fax oder Mail an den Werkskundendienst wenden. Bitte schicken Sie keine Geräte unaufgefordert. Insbesondere dürfen Pakete niemals unfrei eingesendet werden. Sprechen Sie daher zuerst mit uns. Wir sagen Ihnen wie Sie Ihr Gerät an uns einsenden sollen.
11. Das Gerät eignet sich nicht für die professionelle Verwendung.

kundendienst

Sollte unerwartet eine Störung auftreten dann können Sie sich mit dem BESTRON-Kundendienst in Verbindung setzen:

deutschland: SERVICE
CENTER FRENZ
BESTRON SERVICE
Kleikstraße 94-96
52134 Herzogenrath
Tel: 02406 97 999 15
Fax: 02406 97 999 13
E-mail: info@bestron-service.de
Internet: www.bestron.com

ce-konformitätserklärung

Dieses Produkt entspricht auf dem Gebiet der Sicherheit den Bestimmungen der folgenden europäischen Richtlinien:

- EMC-Richtlinie 2004/108/EC
- Niederspannungsrichtlinie 2006/95/EC.

r. neyman
Qualitätskontrolle

Nous vous félicitons de votre achat! Votre puissant aspirateur à poussière de 1500W vous permettra le nettoyage à fond de votre maison.

consignes de sécurité - Généralités

- Lisez soigneusement le mode d'emploi et conservez-le précieusement.
- Utilisez cet appareil uniquement suivant les instructions décrites dans le mode d'emploi.
- Utilisez uniquement des accessoires que recommande le fabricant de l'appareil. L'utilisation d'autres accessoires peut endommager l'appareil, ce qui peut entraîner un danger pour l'utilisateur.
- Cet appareil ne peut être utilisé par des enfants ou des personnes avec des capacités physiques, mentales ou sensorielles limitées, manquant d'expérience ou de connaissance; à moins qu'elles n'aient eu des instructions et ne soient encadrées par des personnes responsables de leur sécurité.
- Cet appareil n'est pas un jouet. En présence d'enfants, il est important de s'assurer qu'ils ne jouent pas avec l'appareil.
- Faites effectuer les réparations par un technicien qualifié. Ne tentez jamais de réparer vous-même l'appareil.

consignes de sécurité - électricité et chaleur

- Avant d'utiliser cet appareil, assurez-vous que la tension du réseau correspond à la tension du réseau indiquée sur la plaquette type de l'appareil.
- Débranchez toujours l'appareil lorsque vous ne l'utilisez pas.
- Lorsque vous débranchez la fiche, saisissez la fiche elle-même; ne tirez pas sur le cordon.
- Vérifiez régulièrement que le cordon de l'appareil est intact. N'utilisez pas l'appareil si vous constatez que le cordon est endommagé. Faites remplacer le cordon endommagé par un service technique qualifié.
- Si vous utilisez une rallonge, assurez-vous qu'elle est complètement déroulée.
- Utilisez uniquement une rallonge agréée.
- Évitez de vous prendre les pieds dans le cordon ou la rallonge électrique.
- Les prises d'air doivent toujours être dégagées.
- Assurez-vous que ni l'appareil, ni le cordon n'entre en contact avec une source de chaleur telle qu'une plaque électrique chaude ou une flamme.
- Assurez-vous que ni l'interrupteur, ni le cordon, ni la fiche n'entre en contact avec de l'eau.

consignes de sécurité - pendant l'utilisation

- N'utilisez jamais l'appareil à l'extérieur.
- N'utilisez jamais l'appareil dans une pièce humide.
- Assurez-vous que vos mains sont sèches avant de toucher l'appareil, le cordon ou la fiche.
- Le cordon porte des marques rouge et jaune. Déroulez le cordon jusqu'à la marque jaune. Ne le déroulez jamais plus loin que la marque rouge.
- Retenez donc le cordon au niveau de la marque, sans serrer; laissez le mécanisme l'attirer à l'intérieur de l'enrouleur de façon contrôlée.
- Faites attention en plaçant le sac à poussière. Si le sac à poussière n'est pas en place, ou mal placé, le couvercle ne se refermera pas. Faites attention à ne pas coincer le sac à poussière entre le couvercle et le bloc moteur. Vous pourriez endommager et l'appareil, et le sac à poussière.
- N'utilisez pas l'appareil pour l'aspiration de :
 - substances ou objets incandescents ou enflammés
 - bris de verre ou autres objets acérés
 - débris de plâtres, ciment, pierre, suie etc.
 - liquides et déchets mouillés.

Ces substances ou objets peuvent endommager gravement l'appareil et les filtres, et compromettre la sécurité d'utilisation.

- N'utilisez pas l'aspirateur à poussière sur des tapis ou vêtements mouillés.
- N'introduisez jamais d'objets dans les sorties d'air.
- Ne laissez jamais obstruer les prises d'air et les sorties d'air, ni les filtres. Les obstructions peuvent entraîner la surchauffe de l'appareil. Le cas échéant, arrêtez l'aspirateur! Une fois que vous avez remédié au problème, attendez 20 - 30 minutes, jusqu'à ce que l'aspirateur soit tout à fait refroidi. Ensuite, vous pouvez utiliser de nouveau l'aspirateur.
- Tant que l'aspirateur est en marche, n'approchez pas du corps les embouts et les tuyaux. Vous pourriez causer des blessures graves, par exemple aux yeux et aux oreilles.
- Ne laissez jamais l'appareil rouler par-dessus son cordon.
- Éteignez l'appareil et débranchez la fiche en cas de problème durant l'utilisation, pour le remplir ou le

vider, pour le nettoyage, pour le montage ou le démontage d'un accessoire, et dès que vous avez fini de l'utiliser.

- Si l'appareil est tombé à l'eau, ne le rattrapez pas. Débranchez immédiatement la fiche. Cessez d'utiliser l'appareil.
- N'immergez jamais l'appareil, le cordon ni la fiche dans l'eau ou tout autre liquide. Laissez sécher à fond les filtres, après le nettoyage, avant de les replacer dans l'appareil.

fonctionnement - Généralités

L'appareil est destiné uniquement à l'utilisation domestique, et non à l'usage professionnel.

1. Tube télescopique
2. Tuyau souple
3. Branchement du tuyau souple
4. Poignée du tuyau souple
5. Réglage mécanique de la puissance d'aspiration à la poignée
6. Embout d'aspiration
7. Bloc moteur
8. Couvercle supérieur
9. Mécanisme d'ouverture pour le sac à poussière
10. Poignée de l'aspirateur à poussière
11. Roues arrière
12. Roulette douce
13. Bouton d'enroulement du cordon
14. Interrupteur marche/arrêt
15. Témoin "Sac à poussière plein"
16. Suceur plat / Brosse ronde
17. Filtre de sortie d'air
18. Support de rangement
19. Rangement pour accessoires

Français

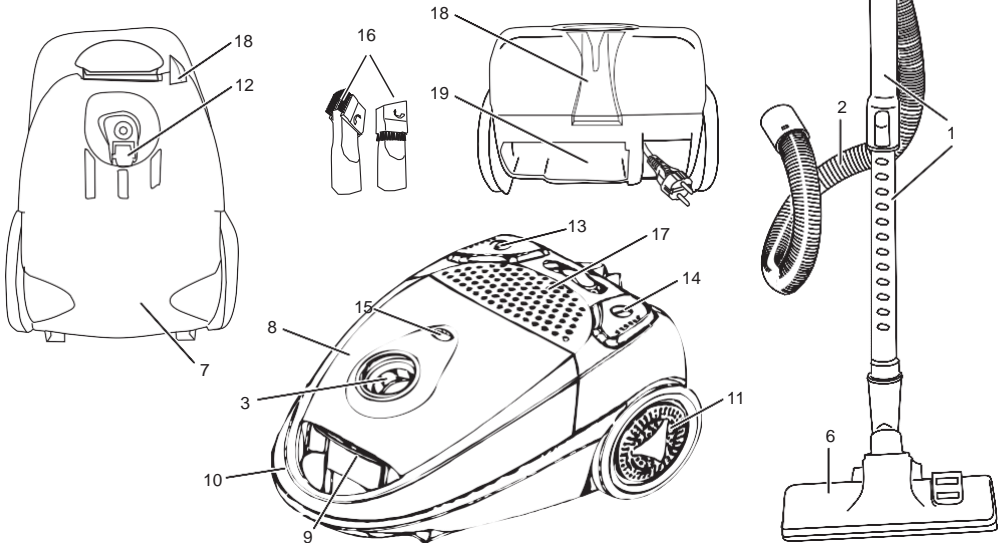

Figure 1

fonctionnement - Avant la première utilisation

1. Contrôlez que le sac à poussière est en place. S'il n'y est pas, mettez-le en place. Voir 'Remplacer le sac à poussière'.

fonctionnement

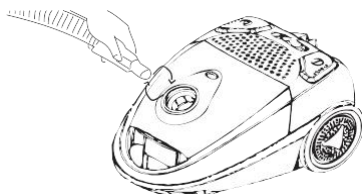

Figure 2
Branchement du tuyau

1. Le branchement du tuyau souple sur le bloc moteur se fait en le tournant (voir la figure 2). Pour détacher le tuyau souple, vous le tournez vers la gauche sur le branchement et vous attirez le branchement à vous.

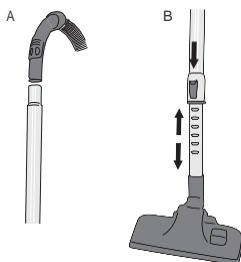

Figure 3
Emboîtement des composants

2. Glissez les tuyaux rigides sur la poignée du tuyau souple; voir la figure 3A.
3. Enfoncez le bouton sur les tuyaux rigides et maintenez-le, pendant que vous faites coulisser les tuyaux jusqu'à la longueur voulue. Voir la figure 3B.

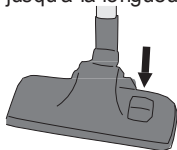

Figure 4
Surfaces molles ou dures

4. Pour adapter la position de l'embout d'aspiration à la surface dure ou molle, faites jouer du bout du pied l'interrupteur de position de l'embout; voir la figure 4. Sur une surface dure, vous enfoncez l'interrupteur, de sorte que la brosse dépasse de l'embout d'aspiration. Sur une surface molle, relevez l'interrupteur.

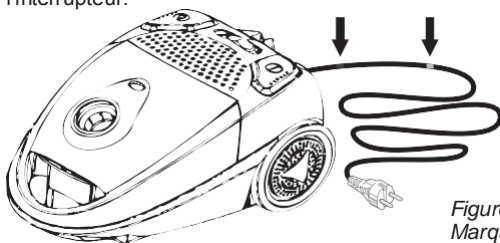

Figure 5
Marques sur le cordon

5. Le cordon porte une marque jaune et une rouge; voir la figure 5. Déroulez le cordon jusqu'à la marque jaune.

Ne déroulez jamais le cordon plus loin que la marque rouge. Vous pourriez endommager le cordon.

6. Branchez la fiche sur la prise et appuyez sur le bouton marche/arrêt. Pour éteindre l'appareil, appuyez à nouveau sur l'interrupteur marche/arrêt, voir la figure 6.

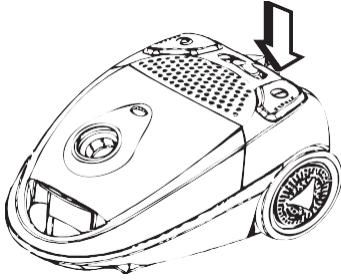

Figure 6
Interrupteur marche/arrêt

7. Commencez à passer l'aspirateur. Pendant que vous passez l'aspirateur, vous le déplacez par la poignée du tuyau souple. Pour soulever l'appareil, saisissez le par la poignée de l'aspirateur.
8. Vous réglez la force d'aspiration au moyen du bouton de réglage (5). Lorsque vous nettoyez des meubles, par exemple, ou des rideaux, il est recommandé de diminuer la force d'aspiration. Ceci évite que les tissus ne soient aspirés à l'intérieur de l'embout d'aspiration.

Accessoires

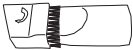

Figure 7

Un accessoire combiné est fourni avec l'aspirateur:

- un suceur plat, c'est à dire un embout étroit destiné aux radiateurs, cadres de fenêtre, fentes, trous etc.
- un brosse ronde destinée aux surfaces délicates ou bosselées : meubles, stores, etc.;

fonctionnement - rangement après l'utilisation

1. Débranchez la fiche.
2. Enfoncez le bouton d'enroulement, et maintenez-le, pour enrouler le cordon.

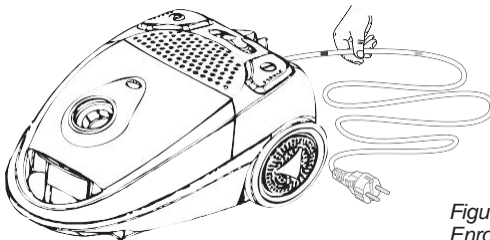

Figure 8
Enroulement de cordon

- ⚠ Guidez le cordon pendant que vous l'enroulez. Sinon, le cordon peut s'embrouiller, ou bien la fiche peut heurter l'arrière de l'appareil. Retenez donc le cordon au niveau de la marque, sans serrer; laissez le mécanisme l'attirer à l'intérieur de l'enrouler de façon contrôlée; voir la figure 8.
3. Placez l'aspirateur debout. À l'arrière de l'aspirateur, à côté de la roue avant, se trouve l'encoche de fixation pour le support à accessoire (voir la figure 9). Enfoncez le bas du support à accessoire dans l'encoche. Ceci vous permet de ranger l'aspirateur et de le ressortir rapidement, sans avoir besoin de démonter les composants.

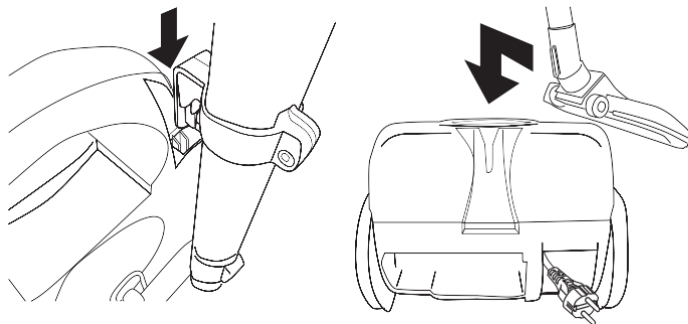

Figure 9
Rangement de
l'aspirateur

nettoyAGE et entretien

1. Nettoyez l'extérieur de l'appareil avec un chiffon humide et un produit convenant aux matières plastiques. Ne laissez pas l'humidité pénétrer à l'intérieur de l'appareil.
2. La poussière peut s'accumuler au niveau des roues, les empêchant de tourner comme il faut. Nettoyez-les donc bien.

- ⚠ • N'immergez jamais l'appareil, le cordon ni la fiche dans l'eau.
- N'utilisez pas de détergents agressifs ou décapants ni d'objets tranchants (tels que couteaux ou brosses dures) pour le nettoyage.

nettoyAGE et entretien - remplacer le sac à poussière

1. Lorsque le témoin lumineux 'Sac à poussière Plein' passe au rouge, il faut remplacer immédiatement le sac à poussière; voir la figure 10.

- ⚠ Il est possible que le témoin passe au rouge tandis que le sac à poussière n'est pas encore rempli. Dans ce cas, l'embout d'aspiration ou l'un des tuyaux peut être bouché. Il faut alors le déboucher.

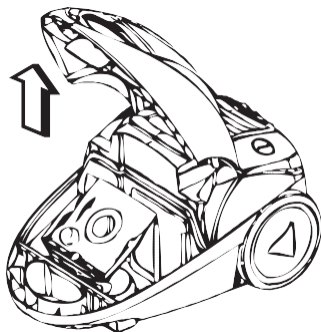

Figure 10
Remplacer le sac à poussière

2. Ouvrez le couvercle en tirant sur le mécanisme d'ouverture. Retirez le sac à poussière de son support et mettez le sac à poussière plein aux ordures.
3. Placez un sac à poussière vide dans le support; enfoncez-le à sa place.
4. Refermez le couvercle, en l'enfonçant jusqu'au dé clic.

- ⚠ Faites attention à ne pas coincer le sac à poussière dans le couvercle. Vous pourriez endommager et l'appareil, et le sac à poussière. Remarque Vous obtenez les sacs à poussière convenant à cet aspirateur au près des spécialistes en pièces détachées et accessoires, sous mention du numéro de type Bestron D00013/D0013S.

- ⚠ Nettoyez ou remplacez le filtre d'entrée d'air au moins 2 fois par an, ou plus fréquemment si vous constatez que le filtre est bouché.

nettoyAGe et entretien - retirer le filtre d'entrée

1. Débranchez la fiche.
2. Débranchez le tuyau souple de l'aspirateur à poussière.

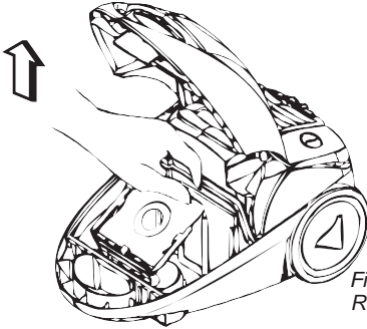

Figure 11
Retirer le filtre d'entrée

3. Ouvrez le couvercle en tirant sur le mécanisme d'ouverture. Retirez le sac à poussière, voir la figure 10. Retirez de l'appareil le support du filtre d'entrée, lequel se trouve derrière le sac à poussière; voir la figure 11.
4. Jetez le filtre, ou rincez-le bien à l'eau tiède. Laissez sécher à fond.
5. Montez sur le support le filtre neuf, ou le filtre nettoyé, et remettez le support dans l'appareil. Placez un sac à poussière. Refermez le couvercle, en l'enfonçant jusqu'au dé clic.

- ⚠ • Si le filtre n'est pas bien sec, de l'eau peut pénétrer dans l'appareil. Ceci peut causer des dommages (électriques).
- Faites attention à ne pas coincer le sac à poussière dans le couvercle. Vous pourriez endommager et l'appareil, et le sac à poussière.

données techniQues

Type : AS1500R
 Puissance : 1500W max
 Tension du réseau : 220-240V ~ 50/60 Hz

enVironneMent

- ♻ • Jetez le matériel d'emballage, tel que le plastique et les boîtes, dans les conteneurs prévus à cet effet.
- 🕒 • Lorsque l'appareil est usé, ne le mettez pas aux ordures ménagères, mais portez-le dans un centre de collecte agréé pour les appareils électriques et électroniques. Attention au symbole figurant sur le produit, le mode d'emploi ou l'emballage.
- Les matériaux peuvent être recyclés selon les indications. Votre collaboration au recyclage des appareils et/ou au retraitement des matériaux, sous quelle forme que ce soit, est une contribution précieuse à la sauvegarde de notre environnement.
- Les autorités de votre commune vous renseigneront sur le centre de collecte le plus proche.

conditions de GARantie

À compter de la date d'achat de cet appareil, l'importateur donne, aux conditions suivantes, 60 mois de garantie couvrant tous les défauts consécutifs à des défauts de pièce et main d'œuvre.

1. Pendant la période de garantie aucun frais ne sera facturé pour les pièces et la main d'œuvre. Les réparations effectuées sous garantie ne prolongent pas le délai de garantie.
2. En cas d'échange, les pièces défectueuses ou les appareils défectueux deviennent automatiquement la propriété de l'importateur.
3. Toute demande de garantie doit être assortie de la preuve d'achat de l'entreprise.
4. Toute demande de garantie doit être faite auprès du revendeur où l'appareil a été acheté ou auprès de l'importateur.
5. La garantie est uniquement valable pour le premier acheteur et ne peut être transférée.
6. La garantie ne couvre pas les dommages causés par:

- a. les accidents, l'utilisation impropre, l'usure et / ou la négligence ;
 - b. l'installation incorrecte et/ou une utilisation contraire aux normes de sécurité, aux normes techniques ou aux dispositions légales en vigueur ;
 - c. le branchement sur un réseau d'une tension autre que celle figurant sur la plaquette type ;
 - d. toute modification non autorisée ;
 - e. toute réparation effectuée par des tiers ;
 - f. le transport sans précautions suffisantes, telles que la protection et l'emballage appropriés.
7. Les présentes conditions de garantie ne peuvent pas être invoquées dans les cas suivants:
 - a. pertes survenues pendant le transport;
 - b. effacement ou modification du numéro de série de l'appareil.
 8. Les cordons, ampoules et pièces en verre ne sont pas couverts par la garantie.
 9. La garantie ne donne aucun droit d'indemnisation pour des dommages éventuels, autres que le remplacement ou la réparation de pièces défectueuses. L'importateur ne peut être tenu responsable d'aucun dommage indirect, ni d'aucune conséquence quelle qu'elle soit, causé par ou ayant un quelconque rapport avec l'appareil qu'il a fourni.
 10. Pour pouvoir faire appel à la garantie, vous pouvez vous adresser à votre revendeur. Bestron offre aussi la possibilité de faire réparer l'appareil directement par le service après-vente de Bestron. Toutefois, n'envoyez jamais rien sans avoir reçu d'instructions au préalable. Le colis pourrait en effet être refusé et les frais éventuels seraient à votre charge. Prenez contact avec le service après-vente qui vous expliquera comment vous devez emballer et expédier l'appareil.
 11. L'appareil n'est pas destiné à l'usage professionnel.

MAintenance

Si, par malheur, une panne se produisait, veuillez contacter le service de maintenance de BESTRON:

belGiQue:

New ETP BVBA
BESTRON SERVICE
Passtraat 121
V-9100 St. Niklaas
Tél.: 03 - 776 89 98
Télécopie: 03 - 777 26 11
Email: info@newetp.be
Internet: www.newetp.be

frAnce:

Si le produit ne fonctionne pas comme il faut, contactez le distributeur ou un centre de service autorisé.

déclArAtion de conforMité ce

Le présent produit répond aux dispositions des directives européennes suivantes en matière de sécurité.

- | | |
|----------------------------------|-------------|
| • Directive EMC | 2004/108/EC |
| • Directive sur la basse tension | 2006/95/EC |

r. neyman

contrôle de la qualité

Congratulations with the purchase of your powerful 1500W vacuum cleaner, which you can use to thoroughly clean your home.

safety instructions - General

- Please read these instructions carefully and retain them for reference.
- Use this appliance solely in accordance with these instructions.
- Use solely accessories recommended by the supplier. The use of other accessories may result in damage to the appliance, thereby creating hazards for the user.
- This appliance is not intended for use by persons (including children) with reduced physical, sensory or mental capabilities, or lack of experience and knowledge, unless they have been given supervision or instruction concerning use of the appliance by a person responsible for their safety.
- Children should be supervised to ensure that they do not play with the appliance.
- Have any repairs carried out solely by a qualified electrician. Never try to repair the appliance yourself.

safety instructions - electricity and heat

- Verify that the mains voltage is the same as that indicated on the type plate on the appliance before use.
- Always remove the plug from the socket when the appliance is not in use.
- Always remove the plug from the wall socket by pulling on the plug, not the power cord.
- Check the appliance's power cord regularly to make sure it is not damaged. Do not use the appliance if the power cord is damaged. Have a damaged power cord replaced by a qualified service department.
- When using an extension lead always make sure that the entire cable is unwound from the reel.
- Use solely approved extension leads.
- Avoid stumbling over the extension lead or power cord.
- Make sure the air vents are not covered or blocked.
- Make sure that the appliance and the power cord do not come in contact with sources of heat, such as a hot hob or naked flame.
- Make sure that the switch, the power cord and plug do not come in contact with water

safety instructions - during use

- Never use the appliance outdoors.
- Never use the appliance in a humid room.
- Make sure that your hands are dry before touching the appliance, power cord or plug.
- The power cord has a yellow and a red mark. Pull out the power cord to the yellow mark. Never pull out the power cord beyond the red mark.
- Guide the power cord whilst it rewinds onto the reel, since otherwise the cord could become tangled or the plug could strike the back of the appliance. Take hold of the power cord near the mark, and allow it to gently slide through your fingers back into the appliance.
- Make sure that the dust bag does not become pinched between the cover and the motor unit. This could damage the appliance and/or the dust bag.
- Do not use the appliance to suck up the following objects:
 - glowing or burning objects
 - glass splinters or other sharp objects
 - residues of plaster, cement, stone, soot, and similar
 - liquids, or moist dirt.These objects could cause serious damage to the appliance and the filter system, and make it unsafe to use.
- Do not use the vacuum cleaner on wet rugs and carpets.
- Never insert objects in the air-exhaust vents.
- Make sure that the suction and exhaust openings are open, and that the filters are not blocked. Blockages will cause the appliance to overheat. Switch off the vacuum cleaner immediately! Once you have remedied the problem, wait 20 to 30 minutes to allow the vacuum cleaner to cool down completely. The vacuum cleaner will then be ready for use again.
- Keep the nozzle and the tubes away from the body while the vacuum cleaner is running. This could cause serious injury, for example to the eyes or ears.
- Never roll the appliance over the cord.
- Switch off the appliance and remove the plug from the wall socket in the event of a malfunction during use, and before filling or emptying the appliance, cleaning the appliance, fitting or removing an accessory, or storing the appliance after use.
- Do not pick up the appliance if it falls into water. Remove the plug from the wall socket immediately. Do not use the appliance any more.
- Never immerse the appliance, the power cord or the plug in water or other liquid. After washing the filters make sure they are thoroughly dry before returning them to the appliance.

operation - General

The appliance is intended only for domestic use, not for professional use.

1. Telescopic tube
2. Hose
3. Hose connector
4. Hose grip
5. Mechanic suction pressure control at the handle
6. Combi nozzle
7. Motor unit
8. Cover
9. Cover release button (dust bag)
10. Vacuum-cleaner handle
11. Rear wheels
12. Swivelling front wheel
13. Cord-rewind button
14. On/Off switch
15. Indicator, "dust bag full"
16. Crevice tool / Dusting brush
17. Exhaust filter
18. Storage bracket
19. Storage for accessories

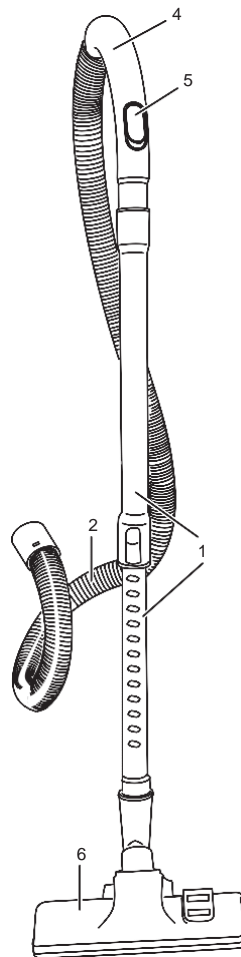
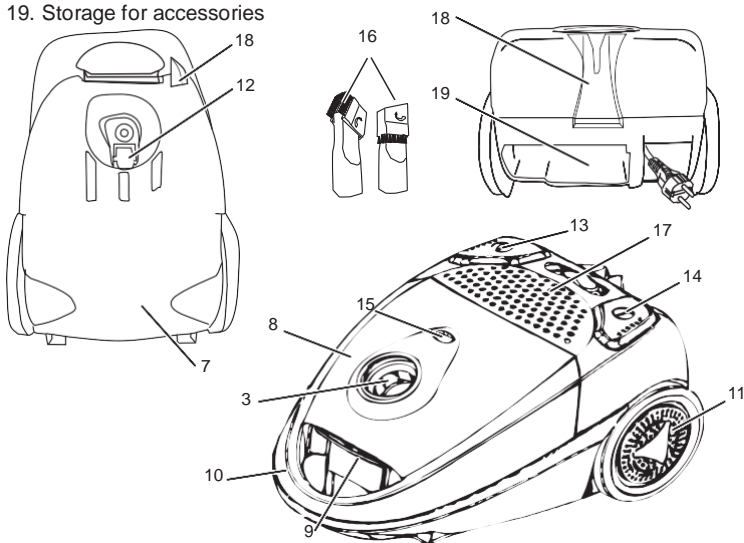

Figure 1

operation - before use for the first time

1. Verify that a dust bag is fitted. Fit a dust bag, if necessary. See 'Changing the dust bag'.

operAtion

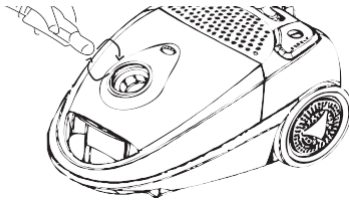

Figure 2

Fitting the hose to the vacuum cleaner

1. Rotate the hose connector into the hose opening on the motor unit to the right (see Figure 2). To remove the hose, rotate the connector to the left and pull the connector from the hose opening.

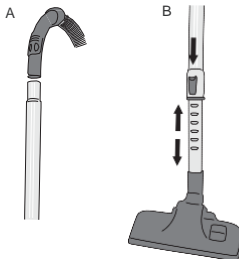

Figure 3
Fitting the parts together

2. Slide the telescopic tubes onto the hose handle, see Figure 3A.
3. Press the button on the telescopic tubes and keep it pressed in; you can then extend or retract the tubes to the required length. See Figure 3B.

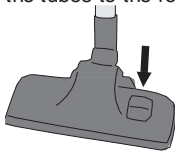

Figure 4
Soft and hard surfaces

4. Press the foot button on the nozzle to set the combi nozzle for use on hard or soft surfaces, see Figure 4. For use on hard surfaces, press the foot button on the combi nozzle to extend the brushes. Lift the button for use on soft surfaces.

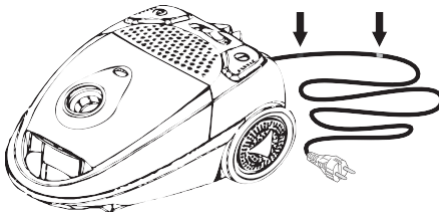



Figure 5
Markings on the power cord

5. The power cord has a yellow and red mark, see Figure 5. Pull out the cord to the yellow mark.

 Never pull out the power cord beyond the red mark. This could damage the power cord.

6. Put the plug in the wall socket, and press the On/Off switch. To switch off the appliance, press the On/Off switch again, see Figure 6.

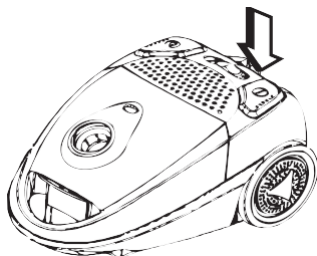

Figure 6
On/Off switch

7. The appliance is now ready for use. You can move the vacuum cleaner while you are cleaning by pulling on the hose grip. You can lift the appliance with the vacuum cleaner's handle.
8. You can adjust the vacuum suction with the vacuum suction control (5). It is advisable to reduce the vacuum suction when cleaning upholstered furniture and curtains. This will prevent the fabric from being sucked into the nozzle.

Accessories

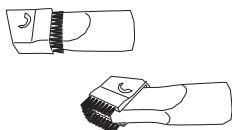

Figure 7

This vacuum cleaner is supplied with one combined accessory:

- a crevice tool with a narrow nozzle, which you can use to clean radiators, window frames, crevices, small openings, and similar;
- a dusting brush, which you can use to clean delicate or irregular surfaces, furniture, Venetian blinds, and similar.

operation - storage after use

1. Remove the plug from the wall socket.
2. Press the rewind button and keep it pressed in; the power cord will automatically rewind onto the reel.

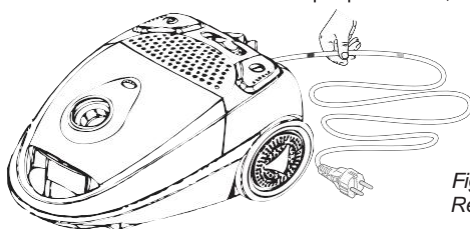

Figure 8
Rewinding the power cord

- ⚠ Guide the power cord whilst it rewinds onto the reel, since otherwise the cord could become tangled or the plug could strike the back of the appliance. Take hold of the power cord near the mark, and allow it to gently slide through your fingers back into the appliance, see Figure 8.
3. Stand the vacuum cleaner upright. An attachment slot for the accessory bracket is fitted to the back of the vacuum cleaner next to the front castor (see Figure 9). Slide the bottom of the accessory bracket into the slot. This avoids the need to dismantle the vacuum cleaner after use; you can store the assembled appliance and retrieve it again quickly when you need it.

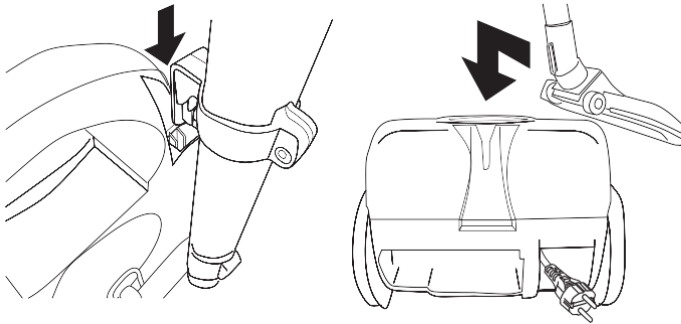

Figure 9 Storing the vacuum cleaner

cleAnInG And MAIntenAncE

1. Clean the outer surface of all parts with a damp cloth and a cleaner suitable for plastics. Make sure no moisture gets into the appliance.
2. Over the course of time dust and dirt can accumulate around the wheel axles, thereby preventing the wheels from turning easily. Consequently they should be kept clean.

- ⚠ • Never immerse the appliance, plug or power cord in water.
- ⚠ • Never use corrosive or scouring cleaning agents or sharp objects (such as knives or hard brushes) to clean the appliance.

cleAnInG And MAIntenAncE - changing the dust bag

1. Change the dust bag immediately once the 'dust bag full' indicator turns red, see Figure 10.

- ⚠ It is possible that the indicator turns red whilst the dust bag is not yet full. If so, then the nozzle, hose or tubes may be blocked. These will then need to be cleaned.

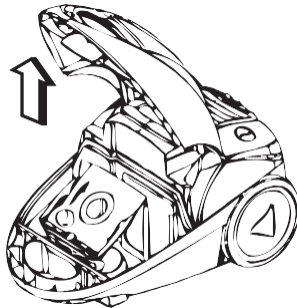

Figure 10 Changing the dust bag

2. Open the cover by pulling the cover release (dust bag) upwards. Remove the dust bag from the holder, and dispose of it in a dustbin.
3. Fit a new dust bag in the holder and press into position.
4. Close the cover, and press until it clicks into place.

- ⚠ Make sure that the dust bag does not become pinched by the cover. This could damage the appliance and/or the dust bag.

- ⚠ Dust bags for this vacuum cleaner are available from every major hardware store, with a statement of the type number Bestron D00013/D0013S

cleAnInG And MAIntenAnce - cleaning or replacing the motor safety filter

Clean or replace the motor safety filter at least twice a year, and more frequently if the filter is visibly blocked.

1. Remove the plug from the wall socket.
2. Remove the hose from the vacuum cleaner.

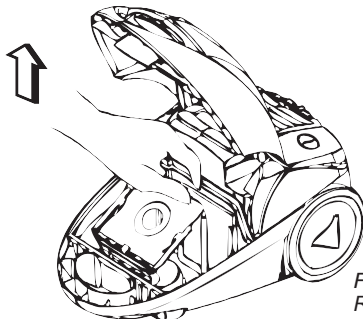

Figure 11
Removing the motor safety filter

3. Open the cover by pulling the cover release (dust bag) upwards. Remove the dust bag, see Figure 10. Remove the motor safety filter holder, located behind the dust bag: see Figure 11.
4. Dispose of the filter, or wash it in lukewarm water. Allow it to dry thoroughly.
5. Return the cleaned or new filter to its holder, and fit the holder in the appliance. Fit a dust bag. Close the cover, and press until it clicks into place.

- ⚠ • Water could penetrate into the appliance if the filter is not thoroughly dry. This could result in (electrical) damage.
- Make sure that the dust bag does not become pinched by the cover. This could damage the appliance and/or the dust bag.

technicAl detAils

Type:	AS1500R
Power consumption:	1500W max
Mains Voltage:	220-240V ~ 50/60 Hz

the enVironMent

- ♻ • Dispose of packaging material, such as plastic and boxes, in the appropriate waste containers.
- ♻ • When this product reaches the end of its useful life do not dispose of it by putting it in a dustbin; hand it in at a collection point for the reuse of electrical and electronic equipment. Please refer to the symbols on the product, the user's instructions or the packaging.
- The materials can be re-used as indicated. Your help in the re-use, recycling or other means of making use of old electrical equipment will make an important contribution to the protection of the environment.
- Contact your municipality for the address of the appropriate collection point in your neighbourhood.

GuArAnteeterMs

The importer guarantees the appliance against defects caused by manufacturing and/or material faults for 60 months from the date of purchase, subject to the following conditions.

1. No charges will be made for labour costs or materials during the warranty period. Any repairs carried out during the warranty period do not extend the warranty period.
2. The importer automatically becomes the owner of any faulty parts that he replaces or a faulty appliance (in the event of replacement of the appliance).
3. All claims submitted under warranty must be accompanied by the original bill of sale.
4. Claims under warranty must be submitted to the dealer where the appliance was purchased or to the importer.
5. The warranty is issued solely to the first purchaser and cannot be transferred.

6. The warranty does not cover damage caused by:
 - a. Accidents, incorrect use, wear and/or neglect.
 - b. Faulty installation and/or use in a manner contravening the prevailing legal, technical or safety regulations.
 - c. Connection to a mains voltage other than the voltage specified on the type plate.
 - d. Unauthorized modifications.
 - e. Repairs carried out by third parties.
 - f. Careless transport, i.e. without suitable packaging materials or protection.
7. No claims may be made under this warranty for:
 - a. Losses incurred during transport.
 - b. The removal or changing of the appliance's serial number.
8. The guarantee does not cover power cords, lamps or glass parts.
9. No claims can be submitted under this warranty for damage other than the repair or replacement of faulty parts. The importer can never be held responsible for any consequential loss or damage or any other consequences, resulting either directly or indirectly from the appliance supplied by the importer.
10. In case of claims under guarantee you can contact your dealer where the appliance is purchased. Bestron offers you also the possibility to send the appliance directly to our Service Department. Do not send your appliance without consulting us. The package may be refused and any any costs will be for your account. Please contact the Service Department and they will tell you how to pack and send the appliance.
11. This appliance is not suitable for professional use.

serVice

If a fault should occur please contact the BESTRON service department:

the netherlAnds:

BESTRON NEDERLAND BV
Bestron Service
Moeskampweg 20
5222 AW 's-Hertogenbosch
Tel: +31 (0) 73 - 623 11 21
Fax: +31 (0) 73 - 621 23 96
Email: info@bestron.com
Internet: www.bestron.com

cedecIArAtion of conforMity

This product conforms to the essential requirements of the following EU safety directives:

- EMC Directive 2004/108/EC
- Low Voltage Directive 2006/95/EC

r. neyman

Quality control

Desideriamo congratularci con voi per l'acquisto di questo potente aspirapolvere da 1500W, con il quale sarete in grado di pulire a fondo la vostra casa.

prescrizioni di sicurezza - Generalità

- Leggere attentamente le istruzioni per l'uso e conservarle con cura.
- Utilizzare questo apparecchio esclusivamente come descritto nelle presenti istruzioni.
- Usare esclusivamente accessori raccomandati dal fornitore. L'uso di accessori diversi può causare danni all'apparecchio, dai quali possono derivare pericoli per l'utente.
- Questo apparecchio non può essere utilizzato da bambini e da persone che, a causa di una limitazione fisica, sensoriale o mentale, o per mancanza di esperienza e conoscenza, non siano in grado di utilizzare l'apparecchio in modo sicuro, a meno che non abbiano ricevuto delle istruzioni sull'uso dell'apparecchio da una persona che sia responsabile della loro sicurezza.
- I bambini vanno sorvegliati per accertarsi che non si mettano a giocare con l'apparecchio.
- Fare eseguire le riparazioni da personale qualificato. Non cercare mai di riparare da soli l'apparecchio.

prescrizioni di sicurezza - elettricità e calore

- Prima di utilizzare l'apparecchio, controllare che la tensione di rete corrisponda alla tensione di esercizio indicata sulla targhetta di identificazione dell'apparecchio.
- Estrarre sempre la spina dalla presa quando l'apparecchio non è in uso.
- Quando si estrae la spina dalla presa, esercitare la trazione sulla spina stessa e non sul cavo.
- Verificare regolarmente l'integrità del cavo dell'apparecchio. Non utilizzare l'apparecchio qualora il cavo risultasse danneggiato. Per sostituire il cavo danneggiato, rivolgersi a un servizio di assistenza qualificato.
- Se si usa una prolunga, assicurarsi che questa sia completamente srotolata.
- Utilizzare soltanto cavi di prolunga omologati.
- Sistemare il cavo di alimentazione (o la prolunga) in modo tale da evitare di inciamparvi.
- Assicurarsi che i fori e le fessure per la ventilazione non risultino mai ostruiti.
- Assicurarsi che l'apparecchio e il cavo non vengano in contatto con sorgenti di calore, quali per es. piani di cottura caldi o fiamme libere.
- Accertarsi che l'interruttore, il cavo e la spina non entrino a contatto con acqua.

prescrizioni di sicurezza - durante l'uso

- Non utilizzare mai l'apparecchio in ambienti esterni.
- Non utilizzare l'apparecchio in ambienti umidi.
- Assicurarsi di avere le mani asciutte prima di toccare l'apparecchio, il cavo o la spina.
- Il cavo presenta una marcatura gialla e una marcatura rossa. Estrarre il cavo fino alla marcatura gialla. Non estrarre mai il cavo oltre la marcatura rossa.
- Accompagnare il cavo durante l'avvolgimento. In caso contrario il cavo potrebbe aggrovigliarsi oppure la spina potrebbe urtare violentemente contro la parte posteriore dell'apparecchio. Prendere in mano il cavo in un punto vicino alla marcatura in modo che esso possa scorrere tra le dita e farlo ritrarre in modo controllato.
- Prestare attenzione ad evitare che il sacchetto possa rimanere preso tra il coperchio e lo zoccolo motore. In questo modo l'apparecchio e il sacchetto potrebbero danneggiarsi.
- Non utilizzare l'apparecchio per aspirare i seguenti oggetti:
 - oggetti incandescenti o ardenti
 - schegge di vetro o altri oggetti taglienti
 - residui di gesso, cemento, pietra, fuliggine e simili
 - liquidi o sporco inumidito.
 Tali oggetti possono danneggiare gravemente l'apparecchio e il sistema di filtrazione e rendere l'apparecchio insicuro per l'utilizzo.
- Non utilizzare l'aspirapolvere su tappeti o moquette bagnati.
- Non inserire oggetti all'interno delle fessure di sbocco dell'aria.
- Assicurarsi che le fessure di entrata e di uscita siano aperte e che i filtri non siano otturati. Eventuali ostruzioni possono causare un surriscaldamento dell'apparecchio. In questo caso assicurarsi di spegnere l'aspirapolvere. Una volta eliminata la causa dell'ostruzione, attendere 20 - 30 minuti fino a quando l'aspirapolvere non si sia completamente raffreddato. Sarà quindi possibile utilizzare nuovamente l'aspirapolvere.
- Tenere gli accessori aspiranti e i tubi lontano dal corpo mentre l'aspirapolvere è acceso. Potrebbero verificarsi gravi lesioni, ad esempio, a occhi e orecchi.
- Non passare con l'apparecchio sopra il cavo.

- Spegnere l'apparecchio e disinserire la spina dalla presa se durante l'uso si verificano malfunzionamenti e quando si riempie o vuota l'apparecchio, si pulisce l'apparecchio, si monta o smonta un accessorio o si è terminato di utilizzarlo.
- Non tentare di recuperare l'apparecchio nel caso in cui sia caduto in acqua. In tal caso, estrarre subito la spina dalla presa e non utilizzare più l'apparecchio.
- Non immergere mai l'apparecchio, il cavo e la presa nell'acqua o in altri liquidi. Lasciare asciugare bene i filtri precedentemente lavati prima di reinserirli nell'apparecchio.

funZionAMento - GenerAlità

l'apparecchio è inteso soltanto per consumo interno, non per uso professionale.

1. Tubo telescopico
2. Tubo flessibile
3. Attacco prolunga flessibile
4. Impugnatura del tubo flessibile
5. Regolazione meccanico della forza di aspirazione sull'impugnatura
6. Bocca aspirante combinata
7. Corpo motore
8. Coperchio superiore
9. Dispositivo di apertura del vano sacco raccogli-polvere
10. Maniglia dell'aspirapolvere
11. Ruote posteriori
12. Rotella girante
13. Tasto di avvolgimento cavo
14. Interruttore di acceso/spento
15. Indicatore "sacco pieno"
16. Bocchetta a lancia / Spazzola tonda
17. Filtro di uscita
18. Staffa di aggancio tubo di aspirazione
19. Stoccaggio per gli accessori



Figura 1

funZionAMento - Avvertenze general

1. Controllare che sia presente un sacco raccogli-polvere. In caso contrario, inserire un sacco. Vedere la sezione "Sostituzione del sacco".

Italiano

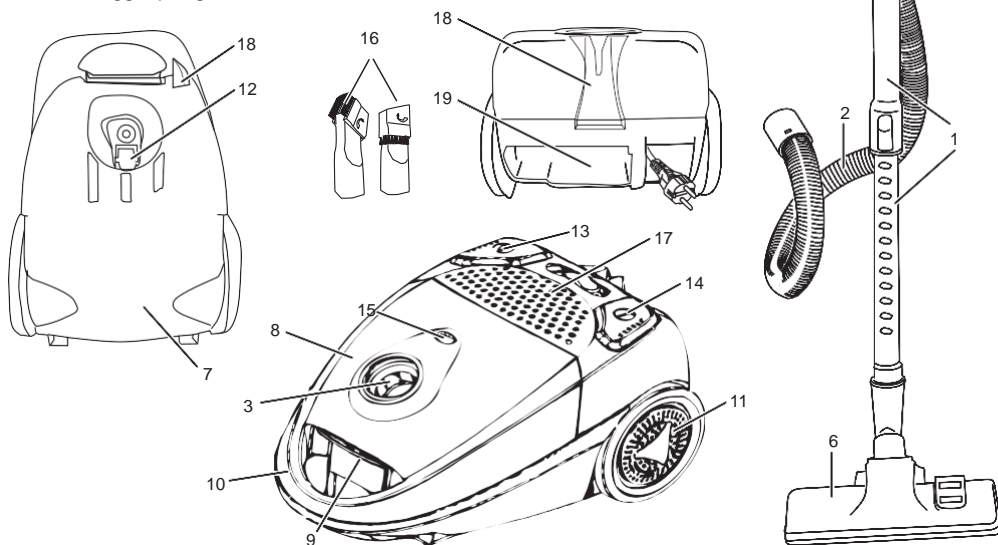
funzionamento



Figura 2
Fissaggio dell'attacco di collegamento

1. Accendere il connettore del tubo verso il basso a destra sul motore unità (guardate il disegno 2). Per rimuovere il tubo, ruotare il connettore a sinistra e tirare il connettore dal tubo di apertura.

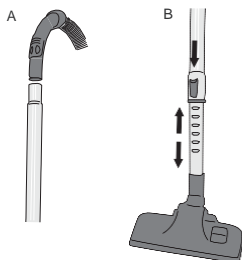

Figure 3
Inserimento dei vari elementi

2. Inserire i tubi a incastro sull'impugnatura della prolunga flessibile; vedere figura 3A.
3. Mantenere il pulsante del tubo a incastro premuto verso il basso e accorciare o allungare i tubi. Vedere figura 3B.



Figura 4
Superfici morbide o dure

4. Assicurarsi di regolare la bocca aspirante a seconda dell'utilizzo su superfici dure o morbide agendo col piede sull'apposito selettore (vedere la figura 4). Se si desidera pulire una superficie dura, agire sul selettore per fare fuoriuscire le spazzole dalla bocca aspirante combinata. Qualora la superficie da pulire sia morbida, fare ritrarre le spazzole agendo sullo stesso selettore.

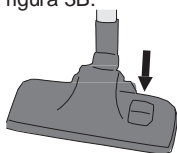

Figura 5
Marcatura del cavo

5. Il cavo presenta una marcatura gialla e una marcatura rossa (vedere la figura 5). Estrarre il cavo fino alla marcatura gialla.

! Non estrarre mai il cavo oltre la marcatura rossa. In caso contrario, il cavo potrebbe infatti danneggiarsi.

6. Inserire la spina nella presa e premere l'interruttore di acceso/spento. Per spegnere l'apparecchio, premere nuovamente l'interruttore di acceso/spento (vedere la figura 6).

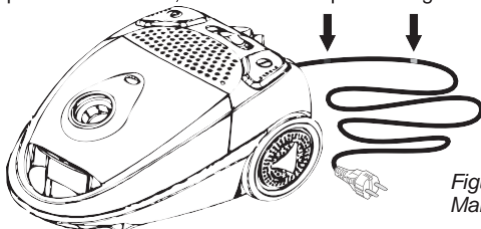

Figura 6
Interruttore di acceso/spento

- Iniziare ad aspirare. Durante l'uso dell'aspirapolvere è possibile spostare l'apparecchio utilizzando l'impugnatura del tubo flessibile. È possibile sollevare l'apparecchio mediante la maniglia dell'aspirapolvere.
- È possibile regolare la forza aspirante mediante l'apposito regolatore (5). Ad esempio, quando si usa l'aspirapolvere su mobili rivestiti o tende è consigliabile diminuire la forza aspirante. In questo modo si evita che il tessuto possa essere tirato dalla spazzola aspirante.

Accessori

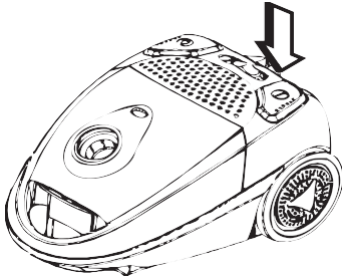

Figura 7

In dotazione all'aspirapolvere vengono forniti un assieme accessorio:

- un accessorio per la pulizia delle fessure a imboccatura stretta per pulire radiatori, infissi di finestre, spazi ristretti e simili;
- una spazzola tonda per pulire superfici delicate o irregolari, mobili, veneziane e simili.

funzionamento - prima di riporre l'Apparecchio dopo l'uso

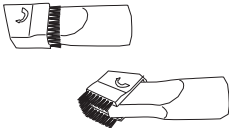
- Disinserire la spina dalla presa di rete.
- Tenere premuto il pulsante di avvolgimento per avvolgere automaticamente il cavo.



Figura 8
Avvolgimento del cavo

! Accompagnare il cavo durante l'avvolgimento. In caso contrario il cavo potrebbe aggrovigliarsi oppure la spina potrebbe urtare violentemente contro la parte posteriore dell'apparecchio. Prendere delicatamente la spina in mano vicino alla marcatura, e lasciarla sfilare tra le dita verso l'interno in modo controllato (vedere la figura 8).

- Porre l'aspirapolvere in posizione verticale. Sulla parte posteriore dell'aspirapolvere, accanto alla ruota anteriore girevole, è presente una guida per l'inserimento della staffa di aggancio del tubo di aspirazione (vedere la fig. 9). Inserire nella guida la parte inferiore della staffa. In tal modo sarà possibile riporre l'aspirapolvere in modo semplice e rapido, senza la necessità di smontare ogni volta i vari accessori.

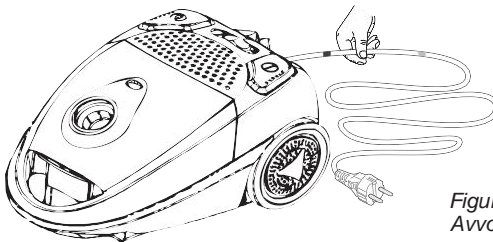

Figura 9
Parcheggio
dell'aspirapolvere

puliziA e MAnutenZione

1. Pulire la parte esterna dei componenti con un panno umido e un prodotto di pulizia adatto alla plastica. Assicurarsi che nessun liquido penetri all'interno dell'apparecchio.
2. Con il tempo sulle ruote possono accumularsi polvere e sporco ostacolando la corretta rotazione. Pulirle bene per prevenire questa evenienza.

- ⚠ Non immergere mai in acqua l'apparecchio, la spina o il cavo.
- ⚠ Non utilizzare detergenti aggressivi o abrasivi né utensili taglienti o acuminati (come coltelli o spazzole dure) per eseguire la pulizia. Sostituzione del sacchetto

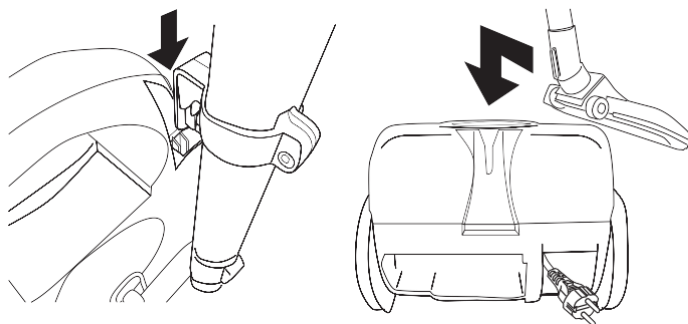
1. Non appena l'indicatore "sacchetto pieno" diviene completamente rosso, è necessario sostituire immediatamente il sacchetto; vedere figura 10.

- ⚠ Può accadere che l'indicatore diventi rosso anche quando il sacchetto non è ancora pieno. In questo caso la spazzola, la prolunga flessibile o i tubi a incastro sono otturati, e devono essere sturati.



Figura 10
Sostituzione del sacco raccogli-polvere

2. Aprire il coperchio tirando verso l'alto il dispositivo di apertura del vano di inserimento del sacco. Estrarre il sacco dal contenitore e gettarlo in una pattumiera.
3. Inserire un sacco vuoto nel contenitore il basso e premere il sacco in sede.
4. Chiudere il coperchio premendo fino allo scatto di chiusura.

- ⚠ Assicurarsi che il sacco non si incastri nel coperchio. In tal modo l'apparecchio e il sacco potrebbero infatti danneggiarsi.

- ⚠ I sacchi raccogli-polvere per questo aspirapolvere sono disponibili presso la maggior parte dei migliori negozi specializzati nella vendita di accessori indicando il codice modello Bestron D00013/ D0013S

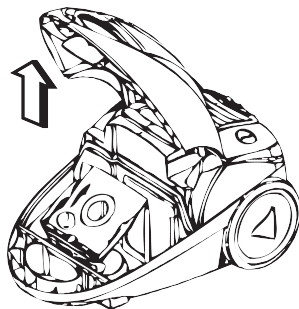
pulizia e MANutenZione - pulizia o sostituzione del filtro entrata premotore

Pulire o sostituire il filtro di entrata premotore almeno 2 volte l'anno oppure più spesso se il filtro diventa visibilmente sporco.

1. Disinserire la spina dalla presa di rete.
2. Staccare il tubo flessibile dall'aspirapolvere.



Figura 12
Rimozione de filtro di entrata premotore

3. Aprire il coperchio tirando verso l'alto il dispositivo di apertura del vano di inserimento del sacco. Rimuovere il sacco raccogli-polvere (vedere la fig. 10). Estrarre dall'aspirapolvere il portafiltro collocato nella parte posteriore del vano (vedere la fig. 11).
4. Gettare il filtro o lavarlo in acqua tiepida. Lasciare asciugare bene il filtro.
5. Posizionare il filtro lavato o il nuovo filtro nel portafiltro e rimettere quest'ultimo nell'apparecchio. Inserire il sacco raccogli-polvere. Chiudere il coperchio premendo fino allo scatto di chiusura.

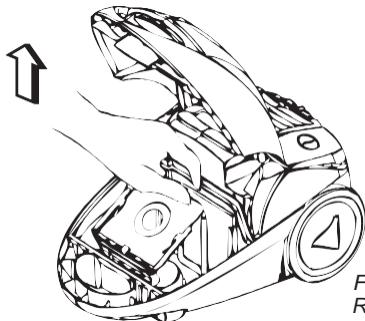

- Se il filtro non è ben asciutto, l'acqua può penetrare nell'apparecchio. Ciò può provocare danni (anche elettrici).
- Assicurarsi che il sacco non si incastri nel coperchio. In questo modo l'apparecchio e il sacco potrebbero danneggiarsi.

specifiche tecniche

Modello:	AS1500R
Potenza:	1500W max
Tensione di rete:	220-240V ~ 50/60 Hz

tutela dell'AMbiente

- Gettare il materiale di imballaggio, come plastica e cartone, negli appositi contenitori.
- Una volta raggiunta la durata massima del prodotto, non smaltirlo alla stregua dei rifiuti generali, ma portarlo presso un punto di raccolta per il riciclo di apparecchiature elettriche ed elettroniche. Prestare attenzione al simbolo sul prodotto, alle istruzioni per l'uso o all'imballaggio.
- I materiali possono essere riutilizzati come indicato. Grazie al riciclaggio, la trasformazione di materiali o altri metodi di utilizzo di vecchie apparecchiature contribuiscono in modo essenziale alla salvaguardia dell'ambiente.
- Rivolgersi al proprio comune per informazioni sul punto di raccolta più vicino.

condizioni di GARanzia

Di seguito sono riportate le condizioni alle quali l'importatore fornisce la garanzia per il presente apparecchio per un periodo di 60 mesi a decorrere dalla data d'acquisto, a copertura dei difetti di materiale e/o di fabbricazione.

1. Durante la validità di tale periodo di garanzia non verrà addebitato alcun costo di manodopera o di materiale. Le riparazioni effettuate nel corso di validità della garanzia non prolungano la durata della stessa.
2. Le parti difettose o, in caso di sostituzione (cambio), l'apparecchio difettoso stesso divengono automaticamente proprietà dell'importatore.
3. Qualsiasi ricorso alla garanzia dovrà essere accompagnato dalla prova d'acquisto dell'azienda rivenditrice.
4. I ricorsi alla garanzia devono essere eseguiti presso il rivenditore ove l'apparecchio è stato acquistato o presso l'importatore.
5. La garanzia è valida esclusivamente per il primo acquirente e non è trasferibile.

6. La garanzia non si applica ai danni derivanti da:
 - a. incidenti, uso improprio, usura e/o negligenza;
 - b. erronea installazione e/o utilizzo in contrasto con le disposizioni normative, tecniche o di sicurezza vigenti;
 - c. collegamento del prodotto a una tensione di rete diversa da quella indicata nella targhetta di identificazione;
 - d. modifiche non autorizzate;
 - e. riparazioni eseguite da terzi;
 - f. trasporto eseguito in modo improprio privo dell'imballaggio o delle protezioni idonee.
7. Le presenti condizioni di garanzia non si applicano inoltre in caso di:
 - a. perdite che si verificano durante il trasporto;
 - b. rimozione o modifica del numero di serie dell'apparecchio.
8. Sono esclusi dalla garanzia i cavi, le spie luminose, le lampade e i componenti in vetro.
9. La garanzia non riconosce alcun diritto al risarcimento di eventuali danni al di là della mera sostituzione o riparazione delle parti difettose. In nessun caso l'importatore potrà essere ritenuto responsabile per eventuali danni consequenziali o per conseguenze di altro tipo verificatesi a causa delle apparecchiature da questi fornite o a esse correlate.
10. Per reclamare la garanzia, potete rivolgervi al vostro negoziante. Bestron offre anche la possibilità di far riparare l'apparecchio direttamente dal Centro assistenza Bestron. Tuttavia, non spedite mai l'apparecchio senza aver fatto le dovute considerazioni. Il pacco può infatti essere respinto e le eventuali spese sono a vostro carico. Contattate il Centro assistenza e vi diranno come imballare e spedire l'apparecchio.
11. L'apparecchio non è concepito per l'uso professionale.

servizio

Qualora dovesse verificarsi un guasto è possibile mettersi in contatto con il servizio clienti BESTRON:

pAesi bAssi:

Bestron NEDERLAND BV
Bestron Service
Moeskampweg, 20
5222 AW 's-Hertogenbosch
Tel: +31(0) 73 - 623 11 21
Fax: +31(0) 73 - 621 23 96
E-mail: info@bestron.com
Internet: www.bestron.com

dichiArAZione di conforMità ce

Questo prodotto soddisfa i requisiti e le seguenti norme europee nel campo della sicurezza:

- Direttiva EMC 2004/108/EC
- Direttiva sulla bassa tensione 2006/95/EC

r. neyman

controllo qualità

Le felicitamos por la compra de este potente aspirador de 1500W, que le permitirá limpiar a fondo toda la casa.

normAs de seGuridAd - General

- Lea las instrucciones de uso con detenimiento y guárdelas cuidadosamente.
- Utilice este aparato únicamente en la forma que se describe en las instrucciones.
- Utilice sólo los accesorios recomendados por el proveedor. El uso de otros accesorios diferentes puede ocasionar daños al aparato y poner en peligro al usuario.
- Este aparato no puede ser utilizado por niños ni por personas que, debido a alguna limitación física, sensorial o mental, o por falta de experiencia y conocimientos, no puedan manejarlo de forma suficientemente segura, a menos que hayan recibido instrucciones sobre el uso del aparato de una persona que se haga responsable de su seguridad.
- Es preciso vigilar que los niños no jueguen con el aparato.
- Haga reparar el aparato únicamente por un técnico cualificado. No intente nunca reparar el aparato usted mismo.

normAs de seGuridAd - electricidad y calor

- Antes de utilizar el aparato, verifique que el voltaje de la red corresponda al voltaje indicado en la placa.
- Retire siempre el enchufe de la toma de alimentación cuando no esté utilizando el aparato.
- Al retirar el enchufe de la toma, asegúrese de tirar del enchufe y no del cable.
- Verifique regularmente que el cable del aparato esté en buenas condiciones. No utilice el aparato si el cable está averiado. Haga sustituir el cable deteriorado por personal de servicio cualificado.
- Si usa un cable de extensión, asegúrese de que éste está desenrollado completamente.
- Use únicamente un cable de extensión que tenga la debida aprobación.
- Evite tropezar con el cable (de extensión).
- Asegúrese de que las boquillas de ventilación están libres.
- Asegúrese de que ni el aparato, ni el cable están en contacto con fuentes de calor, por ejemplo, con una placa caliente de la estufa o con una llama.
- Asegúrese de que ni el interruptor, ni el cable, ni el enchufe están en contacto con el agua.

normAs de seGuridAd - uso

- No use nunca este aparato fuera del hogar.
- No utilice el aparato nunca en lugares húmedos.
- Asegúrese de tener las manos secas cuando manipule el aparato, el cable o el enchufe.
- El cable lleva dos marcas: una amarilla y otra roja. Desenrolle el cable hasta la marca amarilla. No desenrolle el cable más allá de la marca roja.
- Guíe el cable mientras que lo enrolla. De esta forma evita que el cable quede enredado o que el enchufe golpee contra la parte trasera del aparato. Coja el cable en la mano a la altura de la marca y procure que se enrolle de forma controlada dejándolo correr entre sus dedos.
- Asegúrese de que la bolsa no quede cogida entre la tapa y la unidad del motor. Esto puede resultar en daños tanto al aparato como a la bolsa.
- No use este aparato para aspirar los siguientes objetos:
 - objetos incandescentes o encendidos;
 - astillas de vidrio u otros objetos afilados;
 - restos de yeso, cemento, piedras, hollín y similares;
 - líquidos o sustancias húmedas.Estos objetos pueden llegar a estropear la aspiradora y el sistema de filtración de tal forma que sería peligroso utilizar el aparato.
- Evite utilizar la aspiradora en alfombras y moquetas mojadas.
- No introduzca ningún objeto en los orificios de la salida de aire.
- Procure que los orificios de entrada y salida de aire estén abiertos y que los filtros no estén obstruidos. Las obstrucciones causan el sobrecalentamiento del aparato. ¡En tal caso debe apagarse la aspiradora! Cuando haya reparado la avería, espere unos 20 - 30 minutos hasta que la aspiradora se haya enfriado completamente. A continuación, podrá volver a utilizarla.
- Mientras la aspiradora esté encendida deberá mantener la boquilla y el tubo de aspiración alejados del cuerpo. Puede causar lesiones graves, por ejemplo en los ojos o las orejas.
- Nunca debe arrastrar la aspiradora por encima del cable.
- Apague el aparato y retire el enchufe de la toma de pared si se presentan fallos durante el uso, cuando quiera llenarlo, vaciarlo o limpiarlo, para montar o desmontar un accesorio, o cuando haya

- terminado de usarlo.
- No recoja el aparato si éste ha caído en el agua. Retire inmediatamente el enchufe de la toma de pared. No vuelva a utilizarlo.
- No sumerja nunca el aparato, el enchufe, ni el cable en agua o en otro líquido. Deje secar bien los filtros limpios antes de volver a colocarlos en el aparato.

funcionamiento - Generalidades

Este aparato está concebido únicamente para uso doméstico, no para uso profesional.

1. Tubo telescópico
2. Manguera
3. Conexión para manguera
4. Empuñadura de la manguera
5. Regulación mecánica de potencia de succión en el mango
6. Boquilla combinada
7. Unidad de alojamiento del motor
8. Tapa superior
9. Palanca para abrir la tapa del compartimiento para la bolsa
10. Asidero de la aspiradora
11. Ruedas traseras
12. Rueda orientable
13. Botón de rebobinado del cable
14. Interruptor de encendido/apagado
15. Indicador de "bolsa llena"
16. Tobera para ranuras / Boquilla para muebles
17. Filtro de salida
18. Elemento para fijar
19. Almacenamiento por los accesorios



Figura 1

funcionamiento - uso por primera vez

1. Verifique si se ha instalado una bolsa de recogida de polvo. Si no es el caso, debe instalar una. Véase 'Cambiar la bolsa de recogida de polvo'.

funcionamiento - uso

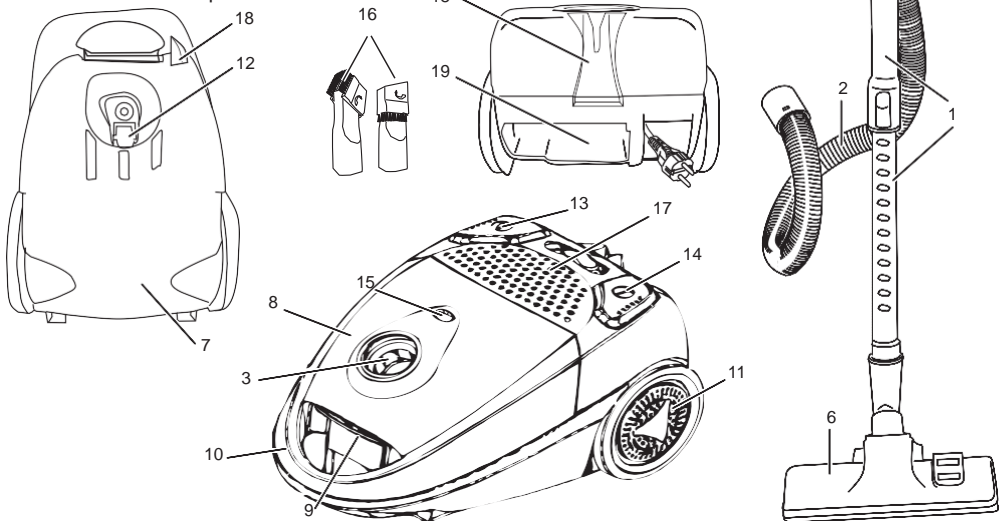
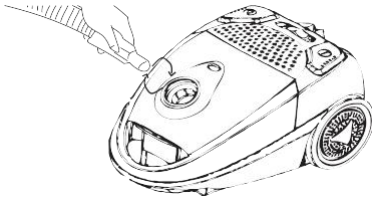

*Figura 2
Conectar la manguera*

1. Gire el conector de la manguera de la derecha en la unidad de motor (mira el dibujo 2). Para quitar la manguera, gire el conector a la izquierda y tire del conector de la manguera de apertura.

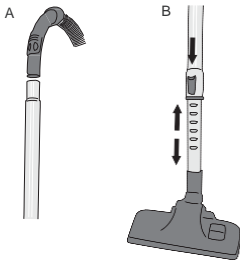

*Figura 3
Ensamblaje de las partes*

2. Monte los tubos en el asidor de la manguera, véase la figura 3A.
3. Mantenga presionada el botón en los tubos al ajustarlos a la altura deseada. Véase la figura 3B.

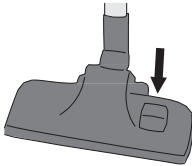

*Figura 4
Moqueta o suelo duro*

4. Seleccione el reglaje para aspirar moqueta o suelo duro accionando la clavija con el pie, véase la figura 4. Para superficies duras oprima la clavija de manera que el cepillo salga de la boquilla. Para moquetas tire hacia arriba la clavija

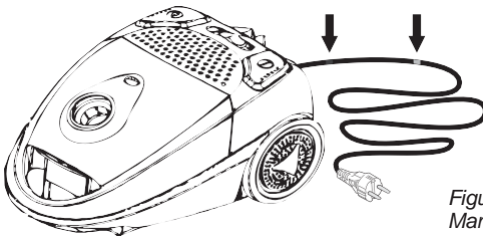

*Figura 5
Marcas en el cable*

5. El cable lleva una marca amarilla y otra roja, véase la figura 5. Desenrolle el cable hasta alcanzar la marca amarilla.

 No desenrolle el cable más allá de la marca roja. De lo contrario se puede dañar el cable.

6. Introduzca el enchufe en la toma de pared y pulse el botón de encendido/apagado. Para apagar el aparato, vuelva a pulsar el botón de encendido/apagado, véase la figura 6.



Figura 6
Interruptor de encendido/apagado

7. Limpiece a pasar el aspirador. Mientras está aspirando puede desplazar la aspiradora tirando del mango de la manguera. Para levantarla, tómelala por el asidero de la aspiradora.
8. Puede regular la potencia de aspirado mediante el botón correspondiente (5). Para aspirar muebles tapizados o cortinas se aconseja reducir la potencia de aspirado. De esta forma se evita que los tejidos sean aspirados al interior de la boquilla.

Accesorios

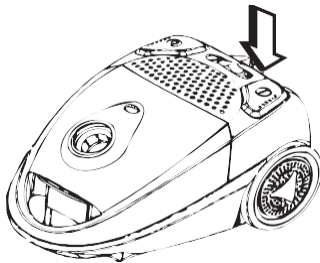

Figura 7

La aspiradora viene equipada con uno combinado accesorio:

- una tobera para ranuras, con boquilla estrecha para limpiar radiadores, marcos de ventanas, ranuras, orificios y similares;
- un cepillo redondo para limpiar superficies delicadas o desiguales, muebles, persianas y similares.

funcionamiento - Guardar después del uso

1. Retire el enchufe de la toma de pared.
2. Mantenga pulsado el botón de embobinado para recoger el cable de forma automática.



Figura 8
Embobinado del cable

- ⚠ Guíe el cable mientras que lo enrolla. De esta forma evita que el cable quede enredado o que el enchufe golpee contra la parte trasera del aparato. Coja el cable en la mano a la altura de la marca y procure que se enrolle de forma controlada dejándolo correr entre sus dedos, véase la figura 8.
3. Coloque la aspiradora en posición vertical. La aspiradora trae por debajo, junto a la rueda frontal, una abertura para introducir el elemento donde se fijan los accesorios (véase la figura 9). Introduzca la parte inferior del elemento en el orificio. Así puede guardar fácilmente la aspiradora y volverla a utilizar sin tener que desensamblar las partes.

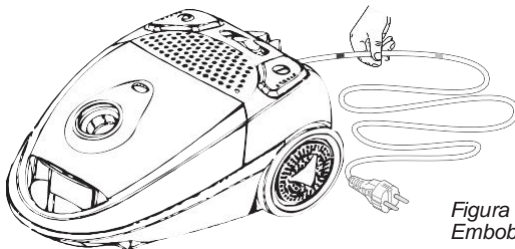
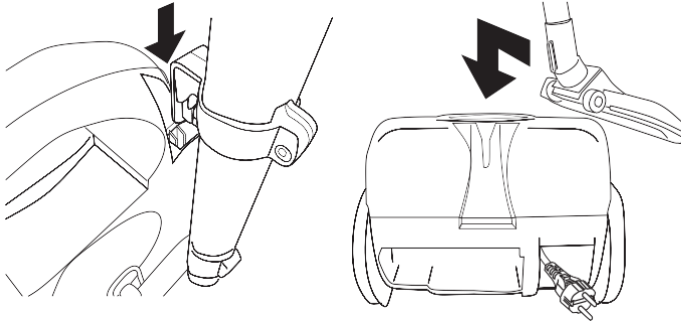

*Figura 9
Guardar
la aspiradora*

lieMpieZA y MAnteniMiento

1. Limpie el exterior de todas las partes con un paño húmedo y un detergente apropiado para materias plásticas. Asegúrese de que la humedad no entra al interior del aparato.
2. En el curso del tiempo, se puede acumular polvo y suciedad alrededor de las ruedas, obstruyendo la rotación de las mismas. Por lo tanto, debe limpiarlas bien.



- No sumerja nunca el aparato, ni el enchufe, ni el cable en agua.
- No use limpiadores fuertes ni abrasivos, ni objetos con filo (como cuchillos o cepillos con cerdas duras) para limpiar el aparato.

lieMpieZA y MAnteniMiento - sustituir la bolsa de recogida de polvo

1. Tan pronto como el indicador de 'bolsa llena' se ponga en rojo, deberá sustituir la bolsa inmediatamente, véase la figura 10.



Puede ocurrir que el indicador se ponga en rojo, cuando la bolsa aún no está llena. Es posible que la boquilla de aspiración, la manguera o los tubos están obturados. En tal caso, debe desbloquearlos.

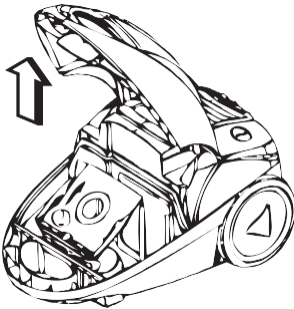

*Figura 10
Sustitución de la bolsa de recogida de polvo*

2. Abra la tapa del compartimento para la bolsa levantando la palanca. Saque la bolsa del soporte y deposítela en un cubo de basura.
3. Coloque una bolsa vacía en el soporte correspondiente. Empuje para encajar bien la bolsa.
4. Cierre la tapa empujándola hasta oír un clic.



Asegúrese de que la bolsa no quede cogida por la tapa. Esto puede resultar en daños tanto al aparato como a la bolsa.



Las bolsas para la aspiradora se consiguen en toda tienda de repuestos bien surtida, informando el número del tipo Bestron D00013/D0013S.

lieMpieZA y MAnteniMiento - limpiar o sustituir el filtro de entrada

El filtro de entrada debe ser limpiado o sustituido como mínimo 2 veces al año, o con mayor frecuencia cuando el filtro esté visiblemente obstruido.

1. Retire el enchufe de la toma de pared.
2. Retire la manguera de la aspiradora.



Figura 11
Quitar el filtro de entrada

3. Abra la tapa del compartimento para la bolsa levantando la palanca. Saque la bolsa, véase la figura 10. Tire del soporte del filtro de entrada que se encuentra detrás de la bolsa para sacarlo, véase la figura 11.
4. Tire el filtro a la basura o lávelo con agua tibia. Déjelo secar completamente.
5. Coloque el filtro limpio o uno nuevo en el soporte e instale este último en el aparato. Coloque una bolsa nueva. Cierre la tapa empujándola hasta oír un clic.

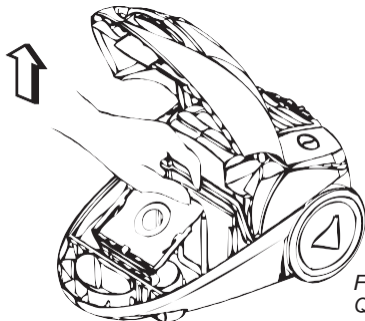

- Si el filtro no está completamente seco puede entrar agua en el aparato. Esto puede resultar en averías (eléctricas).
- Asegúrese de que la bolsa no quede cogida por la tapa. Esto puede resultar en daños tanto al aparato como a la bolsa.

fichAtécnica

Tipo:	AS1500R
Potencia:	1500W max
Voltaje:	220-240V ~ 50/60 Hz

Medio AMBiente



- Tire el material de embalaje, como plástico y cajas, en los contenedores destinados para ello.
- No tire este producto al final de su vida útil con los residuos domésticos normales, en su lugar llévelo a un centro de recolección para reutilización de aparatos eléctricos y electrónicos. Tenga en cuenta el símbolo que aparece en el aparato, el manual de instrucciones o el embalaje.
- Los materiales pueden reutilizarse como se ha indicado. Su ayuda para reutilización, procesamiento de materiales u otras formas de utilización de aparatos viejos es una contribución importante a la conservación de nuestro medio ambiente.
- Infórmese con las autoridades sobre los puntos de recolección en su localidad.

disposiciones de GARAntía

Bajo las siguientes condiciones, y durante un período de 60 meses contado a partir de la fecha de compra, el importador otorgará garantía de este aparato por defectos ocasionados por deficiencias en la fabricación o en los materiales.

1. Durante el período de garantía mencionado no se cobrarán los costes de la mano de obra ni el material. Una reparación que tenga lugar durante el período de garantía no prolonga dicho período.
2. En caso de reemplazo, las piezas defectuosas o los aparatos defectuosos mismos pasarán automáticamente a propiedad del importador.
3. Toda reclamación por garantía deberá ir acompañada de la factura de compra de la empresa.
4. Toda reclamación por garantía deberá hacerse al distribuidor donde ha sido comprado el aparato o al importador.
5. La garantía es válida únicamente para el comprador y no es susceptible de transferencia.

6. La garantía no cubre los daños ocasionados por:
 - a. accidentes, mala utilización, desgaste y/o descuido;
 - b. mala instalación y/o uso en contradicción con las normas técnicas o de seguridad legales vigentes;
 - c. conexión a una red eléctrica cuyo voltaje no corresponde al voltaje indicado en la placa;
 - d. una modificación no autorizada;
 - e. una reparación ejecutada por terceros;
 - f. negligencia en el transporte del aparato sin el embalaje o protección adecuados.
7. No podrá apelarse a estas disposiciones de garantía en los siguientes casos:
 - a. pérdida ocurrida durante el transporte;
 - b. remoción o modificación del número de serie del aparato.
8. La garantía no cubre los cables, las bombillas, ni las partes de cristal.
9. La garantía no concede derecho a reclamar indemnización alguna por daños, diferente a la sustitución o reparación, respectivamente, de las partes defectuosas. El importador no podrá ser responsabilizado por daños consecuenciales o por cualquier otra clase de efectos causados por el aparato suministrado por él o que guarden relación con el mismo.
10. Para hacer valer la garantía. Puede acudir a la tienda donde compró el producto. Bestron también ofrece la posibilidad de entregar el aparato directamente al servicio técnico Bestron para su reparación. Pero no podrá enviarlo de cualquier manera. El paquete podría ser rechazado y los costes asociados correrían de su cuenta. Póngase en contacto con el servicio técnico, donde le indicarán cómo debe embalar y enviar el aparato.
11. Este aparato no es apto para uso profesional.

servicio

Si se presenta un fallo inesperado, puede ponerse en contacto con el departamento de servicios de BESTRON:

pAíses bAJos:
BESTRON NEDERLAND BV
Bestron Service
Moeskampweg 20
5222 AW 's-Hertogenbosch
Tel: +31(0) 73 - 623 11 21
Fax: +31(0) 73 - 621 23 96
Email: info@bestron.com
Internet: www.bestron.com

certificAción de conforMidAd (ce)

Este producto satisface las disposiciones de las siguientes directivas de la Unión Europea en el marco de la seguridad:

- | | |
|--|-------------|
| • Directiva de compatibilidad electromagnética | 2004/108/EC |
| • Directiva de bajo voltaje | 2006/95/EC |

r. neyman
control de calidad







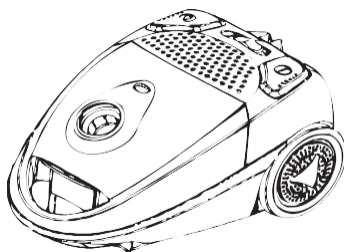

»» BESTRON®

AS1500R
v 021213-07