

Register your new Bosch now:  
[www.bosch-home.com/welcome](http://www.bosch-home.com/welcome)



**BCH5...**



**BOSCH**

**de** Gebrauchsanleitung  
**en** Operating instructions  
**fr** Notice d'utilisation  
**it** Istruzioni per l'uso  
**nl** Gebruiksaanwijzing  
**da** Brugsanvisning  
**no** Brugsanvisning  
**sv** Brugsanvisning  
**fi** Käyttöohje  
**es** Instrucciones de uso

**pt** Instruções de utilização  
**el** Οδηγίες χρήσης  
**tr** Kullanım kılavuzu  
**pl** Instrukcja obsługi  
**hu** Használati utasítás  
**bg** Инструкция за ползване  
**ru** Инструкция по эксплуатации  
**ro** Instrucțiuni de folosire  
**uk** Інструкція з експлуатації  
**ar** إرشادات الاستخدام

<b>de</b>	Sicherheitshinweise.....	2
	Gerätebeschreibung .....	30
<b>en</b>	Safety information .....	3
	Your vacuum cleaner.....	33
<b>fr</b>	Consignes de sécurité .....	5
	Description de l'appareil.....	36
<b>it</b>	Istruzioni di sicurezza .....	6
	Descrizione dell'apparecchio.....	39
<b>nl</b>	Veiligheidsvoorschriften.....	8
	Beschrijving van het toestel.....	42
<b>da</b>	Sikkerhedsanvisninger.....	9
	Beskrivelse.....	45
<b>no</b>	Sikkerhetskjenvisninger.....	10
	Beskrivelse av apparatet.....	48
<b>sv</b>	Säkerhetsanvisningar.....	11
	Produktbeskrivning.....	50
<b>fi</b>	Turvallisuusohjeet.....	12
	Laitteen kuvaus.....	53
<b>pt</b>	Instruções de segurança.....	13
	Descrição do aparelho.....	55
<b>es</b>	Consejos de seguridad .....	15
	Descripción de los aparatos .....	58
<b>el</b>	Υποδείξεις ασφαλείας.....	16
	Περιγραφή της συσκευής .....	61
<b>tr</b>	Güvenlik bilgileri .....	18
	Cihaz açıklaması .....	64
<b>pl</b>	Wskazówki dotyczące bezpieczeństwa .....	19
	Opis urządzenia .....	67
<b>hu</b>	Biztonsági útmutató.....	21
	A készülék leírása.....	70
<b>bg</b>	Указания за безопасност.....	22
	Описание на уреда .....	72
<b>ru</b>	Указания по технике безопасности.....	24
	Описание прибора .....	75
<b>ro</b>	Indicații de siguranță.....	25
	Descrierea aparatului.....	78
<b>uk</b>	Вказівки з техніки безпеки .....	27
	Загальні характеристики пилососа .....	81
29 .....	إرشادات الأمان.....	
87 .....	وصف الجهاز.....	

Die Gebrauchsanweisung bitte aufbewahren.  
Bei Weitergabe des Staubsaugers an Dritte bitte Gebrauchsanweisung mitgeben.

## Bestimmungsgemäße Verwendung

Dieser Staubsauger ist für den Gebrauch im Haushalt und nicht für gewerbliche Zwecke bestimmt. Den Staubsauger ausschließlich gemäß den Angaben in dieser Gebrauchsanweisung verwenden. Der Hersteller haftet nicht für eventuelle Schäden, die durch nicht bestimmungsgemäßen Gebrauch oder falsche Bedienung verursacht werden.

Deshalb beachten Sie bitte unbedingt die nachfolgenden Hinweise!

### Der Staubsauger darf nur bedient werden mit:

- Original-Filtereinsätzen
- Original-Ersatzteilen, -Zubehör oder -Sonderzubehör

### Um Verletzungen und Schäden zu vermeiden, darf der Staubsauger nicht benutzt werden für:

- das Absaugen von Menschen oder Tieren.
- das Aufsaugen von:
  - Kleinlebewesen (z. B. Fliegen, Spinnen, ...).
  - gesundheitsschädlichen, scharfkantigen, heißen oder glühenden Substanzen.
  - feuchten oder flüssigen Substanzen.
  - leicht entflammbaren oder explosiven Stoffen und Gasen.
  - Asche, Ruß aus Kachelöfen und Zentral- Heizungsanlagen.
  - Tonerstaub aus Druckern und Kopierern.

## Sicherheitshinweise

Dieser Staubsauger entspricht den anerkannten Regeln der Technik und den einschlägigen Sicherheitsbestimmungen.

- Das Gerät kann von Kindern ab 8 Jahren und darüber und von Personen mit verringerten physischen, sensorischen oder mentalen Fähigkeiten oder Mangel an Erfahrung und / oder Wissen benutzt werden, wenn sie beaufsichtigt werden oder bezüglich des sicheren Gebrauchs des Gerätes unterwiesen wurden und die daraus resultierenden Gefahren verstanden haben.
- Kinder dürfen nicht mit dem Gerät spielen.
- Reinigung und Benutzer-Wartung dürfen nicht durch Kinder ohne Beaufsichtigung durchgeführt werden.

- Plastiktüten und Folien sind außer Reichweite von Kleinkindern aufzubewahren und zu entsorgen.  
=>Es besteht Erstickungsgefahr!

## Sachgemäßer Gebrauch

- Ladekabel nur gemäß Typenschild anschließen und in Betrieb nehmen.
- Lagern und laden Sie das Gerät nur in Innenräumen.
- Setzen Sie das Gerät keinen Temperaturen unter 0°C und über 40°C aus.
- Niemals ohne Filterbeutel bzw. Staubbehälter, Motorschutz - und Ausblasfilter saugen.  
=> Gerät kann beschädigt werden!
- Vermeiden Sie das Saugen mit Düse und Rohr in Kopfnähe. => Es besteht Verletzungsgefahr!
- Beschädigtes Ladekabel nicht mehr einsetzen und durch Original-Ladekabel ersetzen.
- Nicht am Anschlusskabel, sondern am Stecker ziehen, um das Ladekabel vom Netz zu trennen.
- Das Ladekabel nicht über scharfe Kanten ziehen und nicht einquetschen.
- Vor allen Arbeiten am Staubsauger Gerät ausschalten bzw. von Ladekabel und Netz trennen.
- Beschädigten Staubsauger nicht in Betrieb nehmen.
- Beim Vorliegen einer Störung Gerät ausschalten bzw. von Ladekabel und Netz trennen.
- Um Gefährdungen zu vermeiden, dürfen Reparaturen und Ersatzteileaustausch am Staubsauger nur vom autorisierten Kundendienst durchgeführt werden.
- In folgenden Fällen ist das Gerät sofort außer Betrieb zu nehmen und der Kundendienst zu kontaktieren:
  - wenn Sie versehentlich Flüssigkeit aufgesaugt haben oder Flüssigkeit in das Innere des Gerätes gekommen ist
  - wenn das Gerät heruntergefallen und beschädigt ist.
- Staubsauger vor Witterungseinflüssen, Feuchtigkeit und Hitzequellen schützen.
- Keine brennbaren oder alkoholhaltigen Stoffe auf die Filter (Filterbeutel, Motorschutzfilter, Ausblasfilter etc.) geben.
- Staubsauger ist für den Baustellenbetrieb nicht geeignet. =>Einsaugen von Bauschutt kann zur Beschädigung des Gerätes führen.
- Gerät ausschalten, wenn nicht gesaugt wird.

### Batterien

Ihr Gerät ist mit Lithium Ionen Akkus ausgestattet, die aus Sicherheitsgründen nur professionellen Reperatur-Fachleuten zugänglich sind.

Bitte wenden Sie sich zum Austausch der Akkus an das nächstgelegene Kundendienstcenter oder den autorisierten Fachhändler.

## Hinweise zur Entsorgung

### ■ Verpackung

Die Verpackung schützt den Staubsauger vor Beschädigung auf dem Transport. Sie besteht aus umweltfreundlichen Materialien und ist deshalb recycelbar. Entsorgen Sie nicht mehr benötigte Verpackungsmaterialien an den Sammelstellen für das Verwertungssystem »Grüner Punkt«.

### ■ Altgerät

Dieses Gerät enthält wieder aufladbare Lithium-Ionen-Akkus. Deshalb darf das Gerät nur über den autorisierten Kundendienst und Fachhandel entsorgt werden.

en

Please keep this instruction manual for future reference.

When passing the vacuum cleaner on to a third party, please also pass on this instruction manual.

## Intended use

This appliance is intended for domestic use only, not for commercial use. Only use this vacuum cleaner in accordance with the information provided in this instruction manual. The manufacturer will not accept any responsibility for damage caused by improper use or incorrect operation.

Therefore, please note the following points.

### **The vacuum cleaner must only be operated with:**

- Original filter inserts
- Original replacement parts, accessories or special accessories

### **In order to prevent injuries and damage, the vacuum cleaner must not be used for:**

- Vacuuming persons or animals.
- Vacuuming up:
  - Small creatures (e.g. flies, spiders, etc.).
  - Hazardous, sharp-edged, hot or red-hot substances.
  - Damp or liquid substances.
  - Highly flammable or explosive substances and gases.
  - Ash, soot from tiled stoves and central heating systems.
  - Toner dust from printers and copiers.

## Safety information

This vacuum cleaner complies with the recognised rules of technology and the relevant safety regulations.

- The appliance may be used by children over the age of 8 years and by persons with reduced physical, sensory or mental capacity or by persons with a lack of experience or knowledge if they are supervised or have been instructed on the safe use of the appliance and have understood the potential dangers of using the appliance.
- Children must never play with the appliance.
- Cleaning and user maintenance must never be carried out by children without supervision.

- Plastic bags and films must be kept out of the reach of children and disposed of.  
=> There is a risk of suffocation.

## Proper use

- The charging cable must only be connected and operated as specified on the rating plate.
- The appliance must only be stored and charged indoors.
- Do not expose the appliance to temperatures below 0 °C or above 40 °C.
- Never vacuum without the dust bag or dust container, motor protection or exhaust filter.  
=> This may damage the vacuum cleaner.
- Keep the vacuum cleaner away from your head when using nozzles and tubes. => This could cause injury.
- Do not use a damaged charging cable. Replace it with an original charging cable.
- When disconnecting the charging cable from the mains, pull the plug itself to remove it; do not pull on the power cord.
- Do not pull the charging cable over sharp edges or allow it to become trapped.
- Before carrying out any work on the vacuum cleaner, switch off the appliance and disconnect it from the charging cable and the mains.
- Do not operate the vacuum cleaner if it is damaged.
- If a fault is detected, switch off the appliance and disconnect it from the charging cable and the mains.
- For safety reasons, only authorised after-sales service personnel are permitted to carry out repairs and fit replacement parts to the vacuum cleaner.
- In the following cases, you must stop the appliance immediately and contact the after-sales service:
  - If you have accidentally vacuumed up some liquid or liquid has entered the inside of the appliance;
  - If the appliance has been dropped and damaged.
- Protect the vacuum cleaner from outside weather conditions, moisture and sources of heat.
- Do not pour flammable substances or substances containing alcohol onto the filters (dust bag, motor protection filter, exhaust filter, etc.).
- The vacuum cleaner is not suitable for use on construction sites. => Vacuuming up building rubble may damage the appliance.
- Switch off the appliance when it is not in use.

## Batteries

Your appliance is fitted with lithium-ion batteries which, for safety reasons, are only accessible to professional repair specialists.

For battery replacement, please contact your nearest after-sales centre or an authorised specialist dealer.

## Information on disposal

### ■ Packaging

The packaging is designed to protect the vacuum cleaner from being damaged during transportation. It is made of environmentally friendly materials and can be recycled. Dispose of packaging that is no longer required at an appropriate recycling point.

### ■ Old appliances

This appliance contains rechargeable lithium-ion batteries. The appliance must therefore only be disposed of by an authorised after-sales service or dealer.

Conservez cette notice d'utilisation.

Si vous remettez l'aspirateur à une tierce personne, veuillez-y joindre sa notice d'utilisation.

## Utilisation conforme à l'usage prévu

Cet aspirateur est destiné à l'emploi domestique et non professionnelle. Utilisez l'aspirateur exclusivement selon les indications figurant dans cette notice d'utilisation. Le fabricant n'est pas responsable d'éventuels dommages résultant d'un emploi non conforme ou d'un maniement incorrect.

Veillez donc respecter impérativement les consignes suivantes !

### L'aspirateur doit être utilisé uniquement avec :

- des cartouches de filtre d'origine
- des pièces de rechange ou accessoires d'origine

### Pour éviter des blessures et des dommages, l'aspirateur ne doit pas être utilisé pour :

- aspirer sur des personnes ou des animaux.
- l'aspiration de :
  - petits organismes vivants (par ex. mouches, araignées, ...).
  - substances nocives, coupantes, chaudes ou incandescentes.
  - substances humides ou liquides.
  - substances et gaz facilement inflammables ou explosifs.
  - cendres, suie des poêles et d'installations de chauffage central.
  - poussières de toner provenant d'imprimantes et de photocopieurs.

## Consignes de sécurité

Cet aspirateur répond aux règles techniques reconnues et aux prescriptions de sécurité applicables.

- L'appareil peut être utilisé par des enfants à partir de 8 ans et par des personnes ayant des capacités physiques, sensorielles ou mentales restreintes ou ayant un manque d'expérience et / ou de connaissances s'ils sont sous surveillance ou ont été informés de la manipulation sûre de l'appareil et ont compris les dangers qui en résultent.
- Ne permettez jamais aux enfants de jouer avec l'appareil.
- Le nettoyage de l'appareil, et l'entretien par l'utilisateur, sont des activités qu'il ne faut pas permettre aux enfants sans surveillance.

- Les sacs plastiques et les films doivent être conservés hors de la portée de jeunes enfants et être éliminés.  
=> Il y a risque d'asphyxie !

## Utilisation correcte

- Raccorder et mettre en service le cordon de charge uniquement selon les indications figurant sur la plaque signalétique.
- Rangez et chargez l'appareil uniquement à l'intérieur.
- N'exposez pas l'appareil à des températures inférieures à 0°C et supérieures à 40°C.
- Ne jamais aspirer sans sac aspirateur ou bac à poussières, filtre de protection du moteur et filtre de sortie d'air.  
=> L'appareil risque d'être endommagé !
- Évitez d'aspirer avec le suceur et le tube à proximité de la tête. => Il y a risque de blessure !
- Ne plus utiliser le cordon de charge s'il est endommagé ; le remplacer par un câble de chargement d'origine.
- Pour débrancher le cordon de charge, ne pas tirer sur le cordon d'alimentation mais sur la fiche.
- Ne pas tirer le cordon de charge par-dessus d'arêtes coupantes et ne pas le coincer.
- Avant tous travaux sur l'aspirateur, éteindre l'appareil ou bien débrancher le cordon de charge du secteur.
- Ne pas mettre l'aspirateur en service s'il est défectueux.
- En cas de panne, éteindre l'appareil ou bien débrancher le cordon de charge du secteur.
- Pour éviter tout danger, seul le service après-vente agréé est autorisé à effectuer des réparations et à remplacer des pièces sur l'aspirateur.
- Dans les cas suivants, il faut immédiatement mettre l'appareil hors service et appeler le service après-vente :
  - si par inadvertance vous avez aspiré du liquide ou si du liquide est parvenu à l'intérieur de l'appareil
  - si l'appareil est tombé et est endommagé.
- Ne pas exposer l'aspirateur aux influences atmosphériques, à l'humidité ni aux sources de chaleur.
- Ne pas mettre des substances inflammables ou à base d'alcool sur les filtres (sac aspirateur, filtre de protection du moteur, filtre de sortie d'air etc.).
- L'aspirateur n'est pas approprié au travail de chantier. => L'aspiration de gravats risque d'endommager l'appareil.
- Éteignez l'appareil si vous ne l'utilisez pas.

### Piles

Votre appareil est équipé d'accus lithium-ion qui ne sont accessibles qu'aux réparateurs professionnels, pour des raisons de sécurité.

Pour le remplacement des accus, veuillez-vous adresser au centre de service après-vente le plus proche ou au revendeur agréé.

## Conseils pour la mise au rebut

### ■ Emballage

L'emballage protège l'aspirateur pendant le transport. Il est constitué de matériaux écologiques et est donc recyclable. Les matériaux d'emballage qui ne sont plus utilisés doivent être mis au rebut aux points collecteurs du système de recyclage « Point vert ».

### ■ Appareil usagé

Cet appareil contient des accus lithium-ion rechargeables. C'est pourquoi l'appareil doit uniquement être mis au rebut par le service après-vente et le commerce spécialisé agréés.

it

Conservare le istruzioni per l'uso.

In caso di cessione dell'aspirapolvere a terzi, si raccomanda di consegnare anche le istruzioni per l'uso.

## Uso conforme alle disposizioni

Questo aspirapolvere è destinato esclusivamente all'utilizzo in ambito domestico e non è adatto all'uso industriale. Utilizzare l'aspirapolvere soltanto così come indicato dalle presenti istruzioni per l'uso. Il costruttore non si assume alcuna responsabilità per gli eventuali danni causati da un utilizzo non conforme o errato.

Si raccomanda pertanto di osservare scrupolosamente le seguenti avvertenze.

### L'aspirapolvere può essere utilizzato esclusivamente con:

- filtri originali
- parti di ricambio, accessori o accessori speciali originali

### Al fine di evitare lesioni e/o danni, l'aspirapolvere non può essere utilizzato:

- su persone e/o animali.
- Non può altresì essere utilizzato per aspirare:
  - insetti (ad es. mosche, ragni, ...).
  - sostanze nocive, oggetti affilati, materiali caldi o incandescenti.
  - sostanze umide o liquide.
  - sostanze e gas facilmente infiammabili o esplosivi.
  - cenere, fuliggine delle stufe di maiolica e degli impianti di riscaldamento centrali.
  - polvere del toner di stampanti e fotocopiatrici.

## Istruzioni di sicurezza

Questo aspirapolvere è conforme alle disposizioni tecniche riconosciute e alle norme di sicurezza in vigore.

- L'apparecchio può essere utilizzato da bambini di età pari o superiore a 8 anni e da persone con ridotte facoltà fisiche, sensoriali o mentali nonché da persone prive di sufficiente esperienza e/o conoscenza dello stesso se sorvegliate o istruite in merito all'utilizzo sicuro dell'apparecchio e consapevoli degli eventuali rischi derivanti da un utilizzo improprio.
- Ai bambini è vietato giocare con l'apparecchio!
- Ai bambini senza sorveglianza è vietato eseguire la pulizia e manutenzione di competenza dell'utente.

- Si raccomanda di tenere i sacchetti di plastica e la plastica da imballaggio fuori dalla portata dei bambini e di provvedere al loro smaltimento.

=>Pericolo di soffocamento!

## Uso conforme

- Collegare e mettere in funzione il cavo di carica solo in conformità a quanto riportato sulla targhetta di identificazione.
- Depositare e caricare l'apparecchio solo in ambienti interni.
- Non esporre l'apparecchio a temperature inferiori a 0°C e superiori a 40°C.
- Non utilizzare mai l'aspirapolvere senza sacchetto filtro o contenitore raccogli sporco, filtro di protezione del motore e filtro d'igiene.  
=> L'apparecchio può subire danni!
- In fase di aspirazione, tenere la spazzola e il tubo a debita distanza dalla testa. => Pericolo di lesioni!
- Non impiegare più il cavo di carica se danneggiato e sostituirlo con un cavo di carica originale.
- Per staccare il cavo di carica dalla corrente elettrica non tirare il cavo, ma la spina.
- Non fare passare il cavo di carica su spigoli vivi e non schiacciarlo.
- Prima di effettuare lavori a livello dell'aspirapolvere, spegnere l'apparecchio o staccarlo dal cavo di carica e dalla corrente elettrica.
- Non utilizzare l'aspirapolvere se danneggiato.
- In caso di anomalia, spegnere l'apparecchio o staccarlo dal cavo di carica e dalla corrente elettrica.
- Per evitare situazioni di pericolo, gli interventi di riparazione e sostituzione dei pezzi di ricambio devono essere eseguiti esclusivamente da tecnici autorizzati.
- Nei seguenti casi, disattivare subito l'apparecchio e contattare il servizio di assistenza clienti:
  - se è stato inavvertitamente aspirato del liquido o se è presente del liquido all'interno dell'apparecchio
  - se l'apparecchio è caduto e si è danneggiato.
- Proteggere l'aspirapolvere dalle intemperie, dall'umidità e dalle sorgenti di calore.
- Non collocare mai sul filtro (sacchetto filtro, filtro di protezione del motore, filtro d'igiene, ecc.) sostanze infiammabili o contenenti alcol.
- L'aspirapolvere non è adatto all'uso nei cantieri.  
=>L'aspirazione di macerie può causare il danneggiamento dell'apparecchio.
- Spegnere l'apparecchio se non si desidera utilizzarlo.

## Batterie

L'apparecchio è dotato di batterie agli ioni di litio che per ragioni di sicurezza sono accessibili soltanto ai tecnici manutentori specializzati.

Per la sostituzione delle batterie rivolgersi al centro di assistenza clienti più vicino o a un rivenditore specializzato autorizzato.

## Avvertenze sulla rottamazione

### ■ Imballaggio

L'imballaggio protegge l'aspirapolvere contro eventuali danni durante il trasporto. È realizzato con materiali non inquinanti e può pertanto essere riciclato. Provvedere allo smaltimento dei materiali di imballaggio non più necessari rivolgendosi ai centri di raccolta per il sistema di riciclaggio »Punto verde«.

### ■ Apparecchio dismesso

Questo apparecchio contiene batterie agli ioni di litio ricaricabili. Pertanto l'apparecchio può essere smaltito soltanto dal servizio di assistenza clienti autorizzato e dai negozi specializzati.



De gebruiksaanwijzing goed bewaren.

Wanneer u de stofzuiger doorgeeft aan derden, voeg de gebruiksaanwijzing er dan bij.

## Juist gebruik

Deze stofzuiger is alleen voor huishoudelijk en niet voor zakelijk gebruik bestemd. De stofzuiger uitsluitend gebruiken zoals aangegeven in deze gebruiksaanwijzing. De fabrikant is niet aansprakelijk voor eventuele schade die ontstaat wanneer het toestel niet volgens de voorschriften of op een verkeerde manier wordt gebruikt.

Volg daarom bestel de volgende aanwijzingen op!

### De stofzuiger mag alleen maar worden gebruikt met:

- originele filterinzetstukken
- originele onderdelen, -toebehoren of -extra toebehoren

### Om letsel en schade te voorkomen mag de stofzuiger niet worden gebruikt voor:

- het schoonzuigen van mensen of dieren.
- het opzuigen van:
  - insecten (bijv. vliegen, spinnen, ...).
  - substanties die schadelijk voor de gezondheid, heet of gloeiend zijn, of scherpe randen hebben.
  - vochtige of vloeibare stoffen
  - licht ontvlambare of explosieve stoffen en gassen.
  - as, roest van open haarden en centrale verwarmingsinstallaties
  - tonerstof van printers en kopieerapparaten.

## Veiligheidsvoorschriften

Deze stofzuiger voldoet aan de erkende regels van de techniek en de geldende veiligheidsbepalingen.

- Het toestel kan worden gebruikt door kinderen vanaf 8 jaar en door personen met beperkte fysieke, sensorische of geestelijke vermogens of personen die gebrek aan kennis of ervaring hebben, wanneer zij onder toezicht staan of met het oog op een veilig gebruik volledig over de bediening van het apparaat zijn geïnformeerd en op de hoogte zijn van de gevaren die hieruit kunnen voortvloeien.
- Kinderen mogen niet met het apparaat spelen.
- Reiniging en onderhoud mogen niet worden uitgevoerd door kinderen die niet onder toezicht staan.

- Plastic zakken en folie dienen buiten het bereik van kleine kinderen te worden gehouden en te worden gerecycled.  
=> Er bestaat een risico van verstikking!

## Zakelijk gebruik

- Het aansluitsnoer alleen volgens het typeplaatje aansluiten en in gebruik nemen.
- Het toestel mag alleen binnen worden bewaard en opgeladen.
- Stel het toestel niet bloot aan temperaturen beneden 0°C en boven 40°C.
- Nooit zuigen zonder filterzak resp. stofreservoir, motorbeveiligings- en uitblaasfilter.  
=> Het toestel kan beschadigd raken!
- Zuig niet met mondstuk en buis in de nabijheid van het hoofd. => Dit brengt het risico van letsel met zich mee!
- Een beschadigd aansluitsnoer mag niet meer worden gebruikt en dient te worden vervangen door een origineel exemplaar.
- Het toestel met behulp van de stekker van de stroom halen, niet aan het elektriciteits snoer trekken.
- Het elektriciteits snoer niet over scherpe randen trekken en niet bekneld laten raken.
- Voor alle werkzaamheden aan de stofzuiger het toestel uitschakelen resp. het elektriciteits snoer ontkoppelen en het van de stroom halen.
- Wanneer de stofzuiger beschadigd is, mag hij niet in gebruik worden genomen.
- In geval van een storing het toestel uitschakelen resp. van de stroom halen en het elektriciteits snoer ontkoppelen.
- Om risico's te voorkomen mogen reparaties aan de stofzuiger en het vervangen van onderdelen alleen worden uitgevoerd door onze klantenservice.
- Nei seguenti casi, disattivare subito l'apparecchio e contattare il servizio di assistenza clienti:
  - se è stato inavvertitamente aspirato del liquido o se è presente del liquido all'interno dell'apparecchio
  - se l'apparecchio è caduto e si è danneggiato.
- De stofzuiger beschermen tegen weersinvloeden, vocht en hittebronnen.
- Zorg ervoor dat er geen brandbare of alcoholhoudende stoffen op de filters (filterzak, motorbeveiligingsfilter, uitblaasfilter, etc.) terecht komen.
- De stofzuiger is niet geschikt voor gebruik op bouwplaatsen. => Het opzuigen van bouwafval kan leiden tot beschadiging van het apparaat.
- Het toestel uitschakelen wanneer het niet wordt gebruikt.

### Accu's

Uw toestel is uitgerust met Lithium-ion accu's. Vanwege de veiligheid zijn deze alleen toegankelijk voor vaklui die bevoegd zijn tot het uitvoeren van reparaties. Neem voor vervanging van de accu's contact op met de dichtstbijzijnde klantenservice of een geautoriseerde dealer.

## Aanwijzingen voor recycling

### ■ Verpakking

De verpakking beschermt de stofzuiger tegen beschadiging tijdens het transport. Deze bestaat uit milieuvriendelijk materiaal en is daarom recyclebaar. Breng verpakkingsmateriaal dat u niet meer nodig heeft naar een verzamelplaats voor de verwerking van afval.

### ■ Oude apparaten

Dit toestel bevat herlaadbare Lithium-ion accu's. Daarom mag het alleen via de geautoriseerde klantenservice en de dealer worden afgevoerd.

## da

Opbevar brugsanvisningen.

Sørg for, at brugsanvisningen medfølger, hvis støvsugeren gives videre til andre.

## Anvendelse iht. formål

Denne støvsuger er kun beregnet til brug i private husholdninger og ikke til erhvervmæssig anvendelse. Støvsugeren må udelukkende anvendes i overensstemmelse med angivelserne i denne brugsanvisning. Producenten hæfter ikke for evt. skader, der er opstået som følge af ukorrekt anvendelse eller forkert betjening.

Overhold derfor altid nedenstående anvisninger!

### Støvsugeren må kun bruges med:

- Originale filterindsatse
- Originale reservedele, -tilbehør eller -ekstra tilbehør

### For at undgå tilskadekomst og beskadigelser må støvsugeren ikke benyttes til:

- Støvsugning af mennesker eller dyr.
- Opsugning af:
  - Smådyr (f.eks. fluer, edderkopper etc.).
  - Sundhedsskadelige, skarpe, varme eller glødende substanser.
  - Fugtige eller flydende substanser.
  - Letantændelige eller eksplosive stoffer og gasser.
  - Aske, sod fra brændeovne og centralvarmeanlæg.
  - Tonerstøv fra printere eller kopimaskiner.

## Sikkerhedsanvisninger

Denne støvsuger opfylder de anerkendte tekniske standarder og de relevante sikkerhedsbestemmelser.

- Dette apparat kan benyttes af børn fra 8 år og derover, samt af personer med reducerede fysiske, sensoriske eller mentale evner og / eller manglende erfaring eller viden, hvis de er under opsigt eller er blevet instrueret i sikker brug af apparatet og har forstået de farer og risici, der kan være forbundet med brugen af apparatet.
- Apparatet er ikke legetøj for børn.
- Rengøring og vedligeholdelse må ikke udføres af børn, uden at de er under opsigt.
- Plastikposer og folier skal være uden for børns rækkevidde, når materialet opbevares eller kasseres.  
=> Der er fare for kvælning!

## Korrekt anvendelse

- Ladekablet må kun tilsluttes og anvendes iht. typeskiltet.
- Apparatet må kun oppbevares og oplades indendørs.
- Apparatet må ikke udsættes for temperaturer under 0°C og over 40°C.
- Der må aldrig støvsuges uden filterpose hhv. støvbeholder, motorbeskyttelses- og udblæsningsfilter.  
=> Apparatet kan blive beskadiget!
- Undgå at støvsuge med mundstykke eller rør i nærheden af hovedet. => Der er fare for tilskadekomst!
- Et beskadiget ladekabel må ikke længere bruges og skal udskiftes med et nyt originalt ladekabel.
- Træk ikke i tilslutningsledningen men i stikket for at tage ladekablet ud af stikkontakten.
- Undlad at trække ladekablet hen over skarpe kanter, og sørg for, at det ikke kommer i klemme.
- Sluk altid for apparatet, og træk ladekablet hhv. netstikket ud af stikkontakten, inden der foretages arbejde på støvsugeren.
- Støvsugeren må ikke anvendes, hvis den er beskadiget.
- Sluk for apparatet, og træk ladekablet hhv. netstikket ud af stikkontakten, hvis der opstår en fejl.
- For at undgå fare må reparasjoner af støvsugeren og udskiftning af reservedele kun udføres af et autoriseret serviceværksted.
- Sluk i følgende tilfælde øjeblikkeligt for apparatet, og kontakt kundeservice:
  - Hvis der ved et uheld er blevet suget væske op, eller hvis der er kommet væske ind i apparatet.
  - Hvis apparatet er faldet ned og er blevet beskadiget.
- Støvsugeren skal beskyttes mod fugt, vejr og vind samt påvirkning fra varmekilder.
- Hæld ikke brændbare eller alkoholholdige substanser på filtrene (filterpose, motorbeskyttelsesfilter, udblæsningsfilter etc.)
- Støvsugeren er ikke beregnet til anvendelse på byggepladser. => Opsugning af byggeaffald kan beskadige apparatet.
- Sluk for apparatet, når der ikke støvsuges.

## Batterier

Apparatet er forsynet med genopladelige lithium-ion batterier, som af sikkerhedsgrunde kun er tilgjengelige for fagfolk.

Kontakt et af vores kundeservicecentre eller en autoriseret forhandler, hvis de genopladelige batterier skal udskiftes.

## Henvisninger om bortskaffelse

- **Emballage**  
Emballagen beskytter støvsugeren mod beskadigelse under transporten. Den består af miljøvenlige materialer og kan derfor genbruges. Emballage, der ikke skal anvendes mere, bør bortskaffes på genbrugsstasjoner eller lignende.
- **Kasseret apparat**  
Dette apparat indeholder genopladelige lithium-ion batterier. Derfor må dette apparat kun bortskaffes hos vores autoriserede kundeservice eller forhandleren.

## no

Ta godt vare på bruksanvisningen.

Bruksanvisningen må følge med når støvsugeren skifter eier.

## Forskriftsmessig bruk

Støvsugeren er kun beregnet for bruk i husholdninger og ikke til nærings- og industriformål. Støvsugeren må bare brukes som beskrevet i denne bruksanvisningen. Produsenten tar ikke ansvar for eventuelle skader som skyldes ikke-forskriftsmessig bruk eller ukyndig betjening.

Les derfor nøye igjennom veiledningen nedenfor!

### Støvsugeren må bare brukes med:

- originale filterelementer
- originale reservedeler, tilbehør eller spesialtilbehør

### For at det ikke skal oppstå skader på personer eller gjenstander, må støvsugeren ikke brukes til:

- støvsuging av mennesker eller dyr
- oppsuging av:
  - smådyr (f.eks. fluer, edderkopper osv.)
  - helseskadelige, skarpe, varme eller glødende stoffer
  - fuktige eller flytende substanser
  - lett antenkelige eller eksplosive stoffer og gasser
  - aske, sot fra kakkelovner og sentralvarmeanlegg
  - tonerstøv fra skrivere eller kopimaskiner

## Sikkerhetshenvisninger

Denne støvsugeren er laget i henhold til anerkjente tekniske prinsipper og gjeldende sikkerhetsbestemmelser.

- Apparatet skal bare brukes av barn over åtte år og personer med nedsatt fysisk, sensorisk eller mental funksjonsevne eller manglende erfaring og/eller kunnskap dersom de er under oppsyn eller har fått tilstrekkelig opplæring i sikker bruk av apparatet og har forstått hvilke farer som kan oppstå.
- Barn må ikke få leke med apparatet.
- Rengjøring og vanlig vedlikehold må ikke foretas av barn uten oppsyn.
- Plastposer og -folie skal oppbevares og bortskaffes utenfor barns rekkevidde.  
=> Fare for kvelning!

## Tiltent bruk

- Ladekabelen må kun kobles til og tas i bruk i henhold til opplysningene på typeskiltet.
- Apparatet må kun oppbevares og lades innendørs.

- Ikke utsett apparatet for temperaturer under 0 °C og over 40 °C.
- Bruk aldri støvsugeren uten filterpose eller støvbeholder, motorfilter og utblåsningsfilter.  
=> Apparatet kan ta skade!
- Ikke støvsug med munnstykke og rør i nærheten av hodet. => Fare for personskader!
- Ikke bruk ladekabelen dersom det er skader på den. Bytt den ut med en original ladekabel.
- Trekk ikke i tilkoblingsledningen for å koble ladekabelen fra strømmettet. Trekk i støpselet.
- Ikke trekk ladekabelen over skarpe kanter og ikke klem den.
- Slå alltid av støvsugeren og trekk ut ladekabelen og strømledningen før du utfører arbeid på apparatet.
- Ikke bruk støvsugeren hvis den er skadet.
- Ved feil på apparatet må du slå det av og trekke ut ladekabel og strømledning.
- For å unngå farlige situasjoner skal reparasjoner og bytte av reservedeler på støvsugeren bare utføres av autorisert kundeservice.
- I følgende tilfeller må apparatet tas ut av bruk umiddelbart og kundeservice kontaktes:
  - hvis du uforvarende har sugd opp væske eller det er kommet væske inni apparatet
  - hvis apparatet har falt ned og blitt skadet
- Beskytt støvsugeren mot fuktighet og varmekilder.
- Unngå å få brennbare eller alkoholholdige stoffer på filteret (filterpose, motorfilter, utblåsningsfilter etc.).
- Støvsugeren egner seg ikke til bruk på byggeplasser.  
=> Oppsuging av byggematerialer kan føre til skader på apparatet.
- Slå av apparatet når du ikke støvsuger.

### Batterier

Apparatet er utstyrt med litium-ion-batterier som av sikkerhetsmessige årsaker kun er tilgjengelige for profesjonelle reparatører.  
Henvend deg til nærmeste kundeservice-senter eller en autorisert forhandler når batteriene skal skiftes.

### Informasjon om kassering

- **Emballasje**  
Emballasjen beskytter støvsugeren mot skader under transport. Den består av miljøvennlige materialer og kan derfor gjenvinnes. Kast emballasje du ikke har bruk for, på en miljøstasjon.
- **Gammel maskin**  
Dette batteriet inneholder oppladbare litium-ion-batterier. Derfor skal apparatet kun avfallshåndteres av kundeservice og autorisert forhandler.

Spara bruksanvisningen.  
Se till så att bruksanvisningen medföljer dammsugaren vid ägarbyte.

### Avsedd användning

Dammsugaren är bara avsedd för hemmabruk, inte för kommersiellt bruk. Dammsugaren är bara avsedd för användning enligt anvisningarna i bruksanvisningen. Tillverkaren tar inget ansvar för eventuella skador som uppstår på grund av ej avsedd eller felaktig användning. Så du måste följa anvisningarna nedan!

#### Dammsugaren är bara avsedd för användning med:

- originaldammsugarpåsar
- originalreservdelar, -tillbehör eller -specialtillbehör

#### Undvik person- och sakskador, använd inte dammsugaren:

- för att dammsuga av människor och djur.
- för att dammsuga upp:
  - småkryp (t.ex. flugor, spindlar, ...).
  - hälsovådliga, vassa, heta eller glödande ämnen.
  - fuktiga eller flytande ämnen.
  - lättantändliga eller explosiva material och gaser.
  - aska, sot från kakelugnar och pannor.
  - tonerdamm från skrivare och kopiatorer.

### Säkerhetsanvisningar

Dammsugaren motsvarar nuvarande teknisknivå och oppfyller gällande säkerhetsföreskrifter.

- Barn under 8 år och personer med begränsad fysisk, sensorisk eller mental färdighet eller som saknar erfarenhet eller kunskaper får bara använda enheten under överinseende av någon eller om de får lära sig hur man använder enheten säkert och vilka risker som finns.
- Låt inte barn leka med enheten.
- Låt inte barn rengöra och sköta om enheten utan oppsikt.
- Förvara och släng plastpåsar och folie så att småbarn inte kommer åt dem.  
=>Kvævningsrisk!

### Avsedd användning

- Sladdanslut och använd bara enheten enligt märskylten.
- Förvara och ladda enheten inomhus.
- Exponera inte enheten för temperaturer under 0°C och över 40°C.

- Dammsug aldrig utan dammsugarpåse resp. damm-behållare, motorskydd eller utblåsfilter.  
=> Du kan skada enheten!
- Dammsug aldrig med munstycke eller rör i närheten av huvudet. Risk för personskador!
- Sätt aldrig i trasig laddsladd, ersätt med originalsladd.
- Dra inte i sladden utan i kontakten när du drar ut ur uttaget.
- Dra inte laddsladden över vassa kanter och se till så att den inte blir fastklämd.
- Slå av enheten eller dra ur sladden före arbeten på dammsugaren.
- Använd inte dammsugaren om den är trasig.
- Slå av enheten eller dra ur sladden vid fel.
- Det är bara auktoriserad serviceverkstad som får göra reparationer och byta reservdelar på dammsugaren, allt för att undvika risker i användningen.
- I följande fall måste du genast slå av enheten och kontakta service:
  - om du råkat suga upp vätska eller om vätska trängt in i enheten.
  - om enheten fallit och är skadad.
- Exponera inte dammsugaren för väder, fukt och värme.
- Använd aldrig brännbara eller alkoholhaltiga ämnen på filtren (dammsugarpåse, motorskydds-, utblåsfilter etc).
- Dammsugaren är inte avsedd för användning på byggarbetsplatser. => Uppsugning av byggmaterial kan skada enheten.
- Slå av enheten när du inte dammsuger.

### Batterier

Enheten innehåller lithiumjonbatterier, av säkerhetsskäl ska bara behörig reparatör hantera dem.  
Kontakta lokalt servicecenter eller auktoriserad återförsäljare för batteribyte.

### Skrotning

- **Förpackning**  
Förpackningen skyddar dammsugaren från transportskador. Förpackningen är gjord av miljövänliga material och går att återvinna. Släng förpackningsmaterial du inte längre behöver i återvinningen.
- **Den uttjänta enheten**  
Enheten innehåller laddbara lithiumjonbatterier. Det är därför du ska lämna enheten hos auktoriserad service eller återförsäljare för skrotning.

Säilytä käyttöohjeet.

Jos annat pölynimurin kolmannelle osapuolelle, liitä käyttöohjeet mukaan.

### Määräystenmukainen käyttö

Tämä pölynimuri on tarkoitettu ainoastaan kotitalouskäyttöön, ei ammattikäyttöön. Käytä pölynimuria vain tässä käyttöohjeessa annettujen ohjeiden mukaan. Valmistaja ei vastaa mahdollisista vahingoista, jotka johtuvat ohjeidenvastaisesta tai väärästä käytöstä.  
Noudata ehdottomasti seuraavia ohjeita!

#### Pölynimurin käyttö on sallittu ainoastaan:

- alkuperäisten suodatinten
- alkuperäisten varaosien, tarvikkeiden tai lisävarusteiden kanssa

#### Vahinkojen ja vaurioiden välttämiseksi pölynimuria ei saa käyttää:

- ihmisten tai eläinten imurointiin.
- sillä ei saa imuroida:
  - pieneliöitä (esim. kärpäsiä, hämähäkkejä, ...).
  - terveydelle haitallisia, teräviä, kuumia tai hehkuvia aineita.
  - kosteita tai nestemäisiä aineita.
  - helposti syttyviä tai räjähtäviä aineita ja kaasuja.
  - tuhkaa, nokea kaakeliuneista ja keskuslämmitysjärjestelmistä.
  - mustepölyä tulostimista ja kopiokoneista.

### Turvallisuusohjeet

Tämä pölynimuri täyttää hyväksytyt tekniset säännöt ja asianmukaiset turvamääräykset.

- Laitetta voivat käyttää 8 vuotta täyttäneet lapset ja henkilöt, joiden fyysiset tai henkiset kyvyt ovat rajoittuneet tai joilta puuttuu kokemus ja/tai tieto laitteen käytöstä, valvonnan alaisina tai kun heitä on opastettu laitteen käytössä ja he ovat ymmärtäneet laitteen käytön vaarat.
- Lapset eivät saa leikkiä laitteella.
- Lapset eivät saa puhdistaa laitetta tai tehdä sille mitään huoltotöitä.
- Muovipussit ja foliot on pidettävä poissa pienten lasten ulottuvilta ja ne on hävitettävä.  
=> Tukehtumisvaara!

### Asianmukainen käyttö

- Liitä latausjohto sähköverkkoon ja ota se käyttöön vain tyyppikilvessä olevien tietojen mukaan.
- Säilytä ja lataa laitetta vain sisätiloissa.

- Älä altista laitetta lämpötiloille alle 0 °C tai yli 40 °C.
- Älä käytä pölynimuria koskaan ilman pölypussia tai pölysäiliötä, moottorinsuojasuodatinta ja poistoilman suodatinta.
- => Kone saattaa vaurioitua!
- Vältä suulakkeella ja putkella imurointia henkilön pään lähellä. => Loukkaantumisvaara!
- Älä käytä vaurioitunutta latausjohtoa ja vaihda tilalle alkuperäinen latausjohto.
- Kun irrotat laitteen sähköverkosta, älä vedä liitäntäjohtosta vaan pistokkeesta.
- Älä vedä latausjohtoa terävien reunojen yli äläkä jätä sitä puristuksiin.
- Kytke laite pois päältä tai irrota se latausjohtosta ja sähköverkosta ennen kuin teet pölynimuriin ja kohdistuvia töitä.
- Älä käytä viallista pölynimuria.
- Jos kyseessä on häiriö, kytke laite pois päältä tai irrota se latausjohtosta ja sähköverkosta.
- Vaaratilanteiden välttämiseksi pölynimurin korjaaminen ja varaosien vaihto on sallittu ainoastaan valtuutetulle huoltopalvelulle.
- Seuraavissa tapauksissa laitteen käyttö on lopetettava heti ja otettava yhteys huoltopalveluun:
  - jos imurilla on vahingossa imetty nestettä, tai nestettä on muulla tavoin päässyt laitteen sisään
  - jos laite on pudonnut ja vaurioitunut.
- Suojaa pölynimuria sääolosuhteilta, kosteudelta ja lämmönlähteiltä.
- Älä laita palavia tai alkoholipitoisia aineita suodattiin (pölypussi, moottorinsuojasuodatin, poistoilman suodatin jne.).
- Pölynimuri ei sovellu rakennustyömaakäyttöön. => Rakennusjätteiden imeminen voi vaurioittaa laitetta.
- Kytke laite pois päältä, kun et imuroi.

## Akut

Laitteessa on litiumioniakut, joiden käsittely on turvallisuusyistä sallittu vain ammattikorjaajille. Käännä akkujen vaihtamista varten lähimmän huoltopalvelupisteen tai valtuutetun alan liikkeen puoleen.

## Kierrätysohjeita

- **Pakkaus**  
Pakkaus suojaa pölynimuria vaurioilta kuljetuksen aikana. Se on ympäristöystävällistä materiaalia ja se voidaan kierrättää. Vie tarpeettomat pakkausmateriaalit asiaankuuluvaan kierrätyspisteeseen.
- **Käytöstä poistettu laite**  
Laitteessa on uudelleen ladattavat litiumioniakut. Laitteen saa sen tähden hävittää vain valtuutetun huoltopalvelun ja alan liikkeen kautta.

Guarde o manual de instruções e junte-o ao aspirador sempre que o entregar a terceiros.

## Utilização adequada

Este aspirador destina-se exclusivamente a uso doméstico, não devendo ser utilizado para fins industriais. Utilize o aspirador apenas de acordo com as instruções do presente manual. O fabricante não se responsabiliza por eventuais danos causados por uma utilização indevida ou manuseamento incorrecto. Por isso, tenha em atenção as seguintes recomendações!

### O aspirador só pode ser utilizado com:

- elementos do filtro originais
- peças de substituição e acessórios ou acessórios especiais originais

### Para evitar ferimentos e danos, o aspirador não deve ser utilizado para:

- limpar pessoas ou animais.
- aspirar:
  - pequenos animais (por ex., moscas, aranhas, ...).
  - substâncias nocivas para a saúde, com arestas vivas, quentes ou incandescentes.
  - substâncias húmidas ou líquidas.
  - substâncias e gases facilmente inflamáveis ou explosivos.
  - cinza, fuligem de recuperadores de calor e sistemas de aquecimento central.
  - pó de toner de impressão e cópia.

## Instruções de segurança

Este aspirador está em conformidade com as regras técnicas reconhecidas e cumpre as disposições de segurança aplicáveis.

- Este aparelho não pode ser utilizado por crianças a partir dos 8 anos e pessoas com capacidades físicas, sensoriais ou mentais reduzidas ou que não disponham de experiência suficiente, excepto sob vigilância ou sob instruções específicas de utilização segura do aparelho, e desde que entendam os perigos resultantes da mesma.
- As crianças não podem brincar com o aparelho.
- A limpeza e manutenção pelo utilizador não podem ser realizadas por crianças sem supervisão.

- Os sacos de plástico e películas devem ser guardados e eliminados fora do alcance de crianças pequenas.  
=> Existe perigo de asfixia!

## Utilização correta

- Ligue o cabo de alimentação e coloque-o em funcionamento apenas de acordo com a placa de características.
- Guarde e carregue o aparelho apenas em espaços interiores.
- Não exponha o aparelho a temperaturas inferiores a 0°C e superiores a 40°C.
- Nunca aspire sem que esteja colocado o saco de filtro, o recipiente de pó, a protecção do motor ou o filtro de saída do ar.  
=> O aparelho pode ser danificado!
- Evite aspirar com o bocal ou com o tubo em zonas próximas da cabeça. => Corre o perigo de se ferir!
- Não utilize o cabo de alimentação se este estiver danificado e substitua-o por um cabo de alimentação original.
- Para desligar o cabo de alimentação da corrente não puxar no fio de ligação, mas sim na tomada.
- Não deverá entalar o cabo de alimentação nem passá-lo sobre arestas vivas.
- Antes de realizar qualquer trabalho no aspirador, desligue o aparelho da corrente e do cabo de alimentação.
- Se o aspirador estiver danificado, não o coloque em funcionamento.
- Caso haja uma avaria, desligue o aparelho da corrente e do cabo de alimentação.
- Para evitar a ocorrência de danos, as reparações e a substituição de peças no aspirador só podem ser efetuadas pelo serviço de assistência técnica autorizado.
- Nos seguintes casos, o aparelho deve ser colocado imediatamente fora de serviço e o serviço de assistência técnica contactado:
  - se tiver aspirado inadvertidamente líquido ou tiver entrado líquido para dentro do aparelho
  - se o aparelho tiver caído e estiver danificado.
- Proteja o aspirador de intempéries e mantenha-o afastado de fontes de humidade e de calor.
- Não aplicar substâncias inflamáveis ou com álcool nos filtros (sacos de filtro, filtros de protecção do motor, filtros de saída do ar, etc.).
- O aspirador não é adequado para ser utilizado em obras de construção. => A aspiração de entulho pode danificar o aparelho.
- Desligue o aparelho quando não estiver a aspirar.

## Pilhas

O seu aparelho está equipado com baterias de iões de lítio às quais, por razões de segurança, só os profissionais especializados em reparações podem aceder. Para substituir as baterias, dirija-se ao centro de assistência ao cliente ou ao revendedor autorizado mais próximo.

## Indicações sobre reciclagem

### ■ Embalagem

A embalagem protege o aspirador contra danos durante o transporte. É composta por materiais amigos do ambiente, sendo, por isso, reciclável. Coloque os materiais de embalagem de que já não precisa nos ecopontos.

### ■ Aparelho antigo

Este aparelho contém baterias de iões de lítio recarregáveis. Por esse motivo, o aparelho deve ser entregue à assistência técnica ou a um revendedor autorizado para ser eliminado.

Conservar las instrucciones de uso. Deberán entregarse, en su caso, al siguiente propietario del aspirador.

## Uso previsto

Este aspirador está indicado para el uso doméstico y no para uso industrial. Usar el aspirador exclusivamente de acuerdo con las indicaciones descritas en estas instrucciones de uso. El fabricante no se hace responsable de los posibles daños causados por un uso indebido o inapropiado del aparato.

Por consiguiente, es imprescindible observar los siguientes consejos y advertencias.

### El aspirador deberá usarse solo con:

- Elementos filtrantes originales
- Piezas de repuesto, accesorios o accesorios especiales originales

### Para evitar daños y lesiones, no usar el aspirador en los siguientes casos:

- la aspiración de personas o animales;
- la aspiración de:
  - insectos (p. ej., moscas, arañas...);
  - sustancias tóxicas, objetos afilados, calientes o incandescentes;
  - sustancias húmedas o líquidas;
  - materiales o gases inflamables o explosivos;
  - ceniza, hollín de estufas cerámicas e instalaciones de calefacción central;
  - polvo de tóner de impresoras y fotocopiadoras.

## Consejos y advertencias de seguridad

Este aspirador cumple las normas técnicas convencionales y las correspondientes disposiciones de seguridad.

- Este aparato puede ser utilizado por niños a partir de 8 años y por personas que presenten limitaciones de las facultades físicas, sensoriales o psíquicas o que carezcan de la experiencia y el conocimiento necesarios, siempre que sean supervisados por otra persona o que se les haya enseñado a utilizar la herramienta de forma segura y hayan comprendido los peligros que supone.
- Impida que los niños jueguen con el aparato.

- La limpieza y el mantenimiento del aparato no podrán ser efectuados por niños si no cuentan con la supervisión de una persona adulta.
- Las bolsas y láminas de plástico deberán guardarse o desecharse en lugares que estén fuera del alcance de los niños. => Existe peligro de asfixia.

## Uso apropiado

- La conexión y puesta en funcionamiento de los cables de carga debe efectuarse de acuerdo con las indicaciones de la placa de características.
- Almacene y cargue el aparato solamente en espacios cerrados.
- No exponer el aparato a temperaturas por debajo de 0 °C o por encima de 40 °C.
- No aspirar nunca sin bolsa filtrante, depósito de polvo, filtro protector del motor ni filtro de salida. => El aparato puede sufrir daños.
- No acercar las boquillas y los tubos a la cabeza cuando se esté aspirando. => Existe peligro de lesiones.
- Dejar de usar el cable de carga si está dañado y sustituirlo por un cable de carga original.
- Para desenchufar el cable de carga, no tirar del cable de conexión, sino del enchufe.
- No colocar el cable de carga encima de bordes afilados ni aplastarlo.
- Antes de realizar cualquier trabajo en el aspirador, deberá desconectarse el aparato desenchufándolo de la red y del cable de carga.
- No poner en marcha el aspirador si presenta algún desperfecto.
- Si se produce una avería, deberá desconectarse el aparato desenchufándolo de la red y del cable de carga.
- Para evitar riesgos, las reparaciones y el cambio de piezas del aspirador solo deben ser llevados a cabo por el servicio de atención al cliente autorizado.
- Desconectar inmediatamente el aparato y contactar con el servicio de asistencia técnica en los siguientes casos:
  - Si se ha aspirado algún líquido por descuido o si ha entrado líquido en el aparato.
  - Si el aparato se ha caído y está dañado.
- Proteger el aspirador de las inclemencias del tiempo, la humedad y las fuentes de calor.
- No utilizar productos inflamables o que contengan alcohol en los filtros (bolsas filtrantes, filtro protector del motor, filtro de salida, etc.).
- El aspirador no ha sido diseñado para su empleo en obras. => La aspiración de escombros puede provocar daños en el aparato.
- Desconectar el aparato cuando no se use.

### Pilas

El aparato va equipado con baterías de iones de litio que, por motivos de seguridad, son accesibles únicamente para los técnicos de reparación profesionales. Por tanto, para cambiar las baterías, diríjase a su centro de atención al cliente o a un distribuidor autorizado.



## Consejos para la eliminación de embalajes y el desguace de aparatos usados

### ■ Embalaje

El embalaje protege el aspirador frente a daños durante el transporte. Está compuesto por materiales no contaminantes y, por tanto, se puede reciclar. El material de embalaje que ya no se necesite deberá desecharse en los puntos de recogida del sistema de reciclaje "punto verde".

### ■ Aparatos usados

Este aparato contiene baterías de iones de litio recargables. Por este motivo, el aparato deberá ser desechado únicamente a través del servicio de atención al cliente autorizado y el comercio especializado.

Παρακαλώ φυλάξτε τις οδηγίες χρήσης.

Σε περίπτωση παράδοσης της ηλεκτρικής σκούπας σε τρίτους, δώστε παρακαλώ μαζί και τις οδηγίες χρήσης.

## Χρήση σύμφωνα με το σκοπό προορισμού

Αυτή η ηλεκτρική σκούπα προορίζεται για χρήση στο σπίτι και όχι για επαγγελματικούς σκοπούς. Χρησιμοποιείτε την ηλεκτρική σκούπα αποκλειστικά σύμφωνα με τα στοιχεία σ' αυτές τις οδηγίες χρήσης. Ο κατασκευαστής δεν ευθύνεται για ενδεχόμενες ζημιές, που οφείλονται σε μη ενδεδειγμένη χρήση ή σε λάθος χειρισμό.

Γι' αυτό προσέξτε οπωσδήποτε τις ακόλουθες υποδείξεις!

### Η ηλεκτρική σκούπα επιτρέπεται να χρησιμοποιείται μόνο με:

- Γνήσια στοιχεία φίλτρου
- Γνήσια ανταλλακτικά και αξεσουάρ ή γνήσια ειδικά αξεσουάρ

### Για την αποφυγή τραυματισμών και ζημιών, δεν επιτρέπεται να χρησιμοποιηθεί η ηλεκτρική σκούπα για:

- τη χρήση σε ανθρώπους ή ζώα.
- την απορρόφηση:
  - μικρών ζωντανών οργανισμών ( π.χ. μύγες, αράχνες, ...).
  - βλαβερών στην υγεία, κοφτερών, καυτών ή πυρακτωμένων υλικών.
  - υγρών ουσιών.
  - εύφλεκτων ή εκρηκτικών υλικών και αερίων.
  - στάχτης, αιθάλης από τζάκια και κεντρικές θερμάνσεις.
  - σκόνης μελανιού από εκτυπωτές και φωτοαντιγραφικά μηχανήματα.

## Υποδείξεις ασφαλείας

Αυτή η ηλεκτρική σκούπα ανταποκρίνεται στους αναγνωρισμένους κανόνες της τεχνικής και στους σχετικούς κανονισμούς ασφαλείας.

- Η συσκευή μπορεί να χρησιμοποιηθεί από παιδιά από 8 χρονών και πάνω και από άτομα με μειωμένες σωματικές, αισθητήριες ή διανοητικές ικανότητες ή έλλειψη εμπειρίας και / ή γνώσεων, όταν επιτηρούνται ή έχουν ενημερωθεί σχετικά με την ασφαλή χρήση της συσκευής και έχουν κατανοήσει τους υπάρχοντες κατά τη χρήση κινδύνους.

- Τα παιδιά δεν επιτρέπεται να παίζουν με τη συσκευή.
- Ο καθαρισμός και η συντήρηση μέσω χρήστη δεν επιτρέπεται να εκτελείται από παιδιά χωρίς επίτηρηση.
- Οι πλαστικές σακούλες και οι μεμβράνες πρέπει να φυλάγονται μακριά από μικρά παιδιά και να αποσύρονται.  
=>Υπάρχει κίνδυνος ασφυξίας!

## Ενδεχόμενη χρήση

- Συνδέστε το καλώδιο φόρτισης και θέστε σε λειτουργία μόνο σύμφωνα με τα στοιχεία στην πινακίδα τύπου.
- Αποθηκεύετε και φορτίζετε τη συσκευή μόνο σε εσωτερικούς χώρους.
- Μην εκθέτετε τη συσκευή σε θερμοκρασίες κάτω από 0°C ή πάνω από 40°C.
- Μην αναρροφάτε ποτέ χωρίς σακούλα φίλτρου ή δοχείο συλλογής της σκόνης, φίλτρο προστασίας του κινητήρα και φίλτρο εξόδου του αέρα.  
=> Η συσκευή μπορεί να υποστεί ζημιά!
- Αποφεύγετε την αναρρόφηση με το πέλμα και το σωλήνα αναρρόφησης κοντά στο κεφάλι. => Υπάρχει κίνδυνος τραυματισμού!
- Μη χρησιμοποιείτε πλέον ένα χαλασμένο καλώδιο φόρτισης και αντικαταστήστε το από ένα γνήσιο καλώδιο φόρτισης.
- Για να αποσυνδέσετε το καλώδιο φόρτισης από το ηλεκτρικό δίκτυο, μην τραβάτε το ηλεκτρικό καλώδιο αλλά τραβήξτε το φικ από την πρίζα.
- Μην τραβάτε το καλώδιο φόρτισης πάνω από κοφτερές ακμές και μην το συνθλίβετε.
- Πριν από κάθε εργασία στην ηλεκτρική σκούπα απενεργοποιήστε τη συσκευή ή αποσυνδέστε την από το καλώδιο φόρτισης και το δίκτυο του ρεύματος.
- Μη θέσετε σε λειτουργία μια χαλασμένη ηλεκτρική σκούπα.
- Σε περίπτωση που εμφανιστεί μια βλάβη, απενεργοποιήστε τη συσκευή ή αποσυνδέστε την από το καλώδιο φόρτισης και το δίκτυο του ρεύματος.
- Οι επισκευές και η αντικατάσταση των ανταλλακτικών στην ηλεκτρική σκούπα επιτρέπεται να πραγματοποιούνται μόνο από εξουσιοδοτημένο σέρβις πελατών.
- Στις ακόλουθες περιπτώσεις πρέπει να θέσετε τη συσκευή αμέσως εκτός λειτουργίας και να έρθετε σε επαφή με το σέρβις πελατών:
  - όταν έχετε αναρροφήσει αθέλητα υγρό ή όταν έχει εισχωρήσει υγρό στο εσωτερικό της συσκευής
  - όταν η συσκευή έχει πέσει κάτω και έχει υποστεί ζημιά.
- Προστατεύετε την ηλεκτρική σκούπα από τις καιρικές επιδράσεις, την υγρασία και τις πηγές θερμότητας.
- Μην τοποθετείτε κανένα εύφλεκτο υλικό ή υλικό που εμπεριέχει αλκοόλη στα φίλτρα (σακούλα φίλτρου, φίλτρο προστασίας του κινητήρα, φίλτρο εξόδου του αέρα κ.λπ.).
- Η ηλεκτρική σκούπα δεν είναι κατάλληλη για τη χρήση σε εργοτάξια. => Η αναρρόφηση μπάζων μπορεί να οδηγήσει σε ζημιά της συσκευής.
- Απενεργοποιείτε τη συσκευή, όταν δε γίνεται αναρρόφηση.

## Μπαταρίες

Η συσκευή είναι εξοπλισμένη με μπαταρίες ιόντων λιθίου, οι οποίες για λόγους ασφαλείας είναι προσιτές μόνο σε επαγγελματίες, εξειδικευμένους στις επισκευές. Απευθυνθείτε παρακαλώ για την αντικατάσταση των μπαταριών στο πλησιέστερο κέντρο εξυπηρέτησης πελατών ή στον εξουσιοδοτημένο αντιπρόσωπο.

## Υποδείξεις απόσυρσης

### ■ Συσκευασία

Η συσκευασία προστατεύει την ηλεκτρική σκούπα από ζημιά κατά τη μεταφορά. Αποτελείται από φιλικά προς το περιβάλλον υλικά και γι' αυτό είναι ανακυκλώσιμη. Παραδώστε τα υλικά συσκευασίας που δε χρειάζονται άλλο, στα σημεία συγκέντρωσης των υλικών ανακύκλωσης.

### ■ Παλιά συσκευή

Αυτή η συσκευή περιλαμβάνει επαναφορτιζόμενες μπαταρίες ιόντων λιθίου. Γι' αυτό η απόσυρση της συσκευής επιτρέπεται μόνο μέσω των εξουσιοδοτημένων κέντρων εξυπηρέτησης πελατών και των ειδικών καταστημάτων.

Kullanım kılavuzunu lütfen itinayla saklayınız.

Elektrikli süpürgeyi başka birisine verecek olursanız, lütfen kullanma kılavuzunu da veriniz.

## Amaca uygun kullanım

Bu elektrikli süpürge evde kullanım için üretilmiştir, sanayi ortamında kullanıma uygun değildir. Bu elektrikli süpürge sadece bu kullanma kılavuzunda verilen bilgilere göre kullanılmalıdır. Üretici, usulüne uygun olmayan veya yanlış kullanım sonucu ortaya çıkabilecek hasarlar için sorumluluk kabul etmez.

Bu nedenle, lütfen aşağıdaki uyarılara kesinlikle dikkat ediniz!

### Elektrikli süpürge sadece aşağıdaki parçalar ile kullanılmalıdır:

- Orijinal filtre ekleri
- Orijinal yedek parçalar, -aksesuarlar veya özel aksesuarlar

### Yaralanmaları ve hasarları önlemek için elektrikli süpürge şunlar için kullanılmamalıdır:

- İnsanların veya hayvanların temizlenmesi.
- Aşağıdaki cisim, madde veya pisliklerin emilerek temizlenmesi:
  - Küçük canlılar (örn. sinekler, örümcekler, ...).
  - sağlığa zararlı, keskin kenarlı, sıcak veya kızgın maddeler.
  - nemli veya ıslak maddeler.
  - yanıcı veya patlayıcı maddeler ve gazlar.
  - Sobadan veya merkezi ısıtma sisteminden çıkan kül, kurum.
  - Yazıcılardan veya fotokopi makinelerinden çıkan toner tozu.

## Güvenlik bilgileri

Bu elektrikli süpürge, geçerli teknik kurallara ve bilinen güvenlik yönetmeliklerine uygundur.

- Bu cihaz 8 yaşın altındaki çocuklar ve fiziksel, algısal veya mental yeteneklerinde eksiklikler olan veya tecrübe ve/veya bilgi eksikliği bulunan kişiler tarafından ancak, gözetim altında olmaları veya cihazın güvenli kullanımı hakkında bilgi sahibi olmaları veya olası tehlikeleri bilmeleri durumunda kullanılabilir.
- Çocuklar cihazla oynamamalıdır.
- Temizlik ve kullanıcı bakımı işlemleri gözetim altında olmayan çocuklar tarafından yürütülmemelidir.

- Plastik poşetler çocukların ulaşamayacağı mesafelerde tutulmalı ve temizlenmelidir. =>Boğulma tehlikesi söz konusudur!

## Uygun Kullanım

- Şarj kablosu sadece tip etiketine uygun olarak bağlanmalı ve çalıştırılmalıdır.
- Cihazı yalnızca iç odalarda saklayınız ve şarj ediniz.
- Cihaz, 0°C altında ve 40°C üstünde sıcaklıklara maruz bırakılmamalıdır.
- Filtre poşeti veya toz haznesi olmadan motor koruma - ve dışarı atma filtresi temizlenmemelidir. => Cihaz zarar görebilir!
- Meme ve boru ile baş hizasının yakınında emme işlemi yapmaktan kaçınınız. => Yaralanma tehlikesi söz konusudur!
- Zarar görmüş şarj kabloları kullanılmamalı, orijinal şarj kablosu ile değiştirilmelidir.
- Şarj kablosunu şebekeden ayırmak için bağlantı kablосundan değil, aksine soketten çekilmelidir.
- Şarj kablosu keskin kenarlar üzerinden geçirilmemeli ve kıvrılmamalıdır.
- Süpürgeyi çalıştırma işlemlerinden önce cihaz kapatılmalı veya şarj kablosu şebekeden çekilmelidir.
- Hasar görmüş elektrikli süpürge çalıştırılmamalıdır.
- Bir arıza olması durumunda cihaz kapatılmalı veya şarj kablosu şebekeden çekilmelidir.
- Tehlikelerden korunmak için tamir işlemleri ve elektrikli süpürge üzerindeki yedek parça değişiklikleri sadece yetkili müşteri hizmetleri tarafından uygulanmalıdır.
- Aşağıdaki durumlarda cihaz hemen kapatılmalı ve müşteri hizmetleri ile irtibata geçilmelidir:
  - yanlışlıkla sıvı çektiginizde, cihazın içine sıvı girdiğinde veya
  - cihaz düşerek hasar görürse.
- Elektrikli süpürge hava şartlarından, nemden ve sıcaklıktan korunmalıdır.
- Yanıcı ve alkol içeren maddeler filtre üzerine (filtre torbası, motor koruma filtresi, dışarı üfleme filtresi vb.) uygulanmamalıdır.
- Elektrikli süpürge inşaat işlerinde kullanım için uygun değildir. => İnşaat artıklarının emilmesi cihazın zarar görmesine neden olabilir.
- Kullanılmadığında cihaz kapatılmalıdır.

### Piller

Cihazınız, güvenlik koşullarından dolayı sadece profesyonel onarım uzmanları tarafından ulaşılabilen lityum iyon aküyle donatılmıştır.

Akülerin değişimi için lütfen en yakın Müşteri Hizmetleri Merkezi veya yetkili satıcı ile iletişim kurun.

## Giderme bilgileri

### ■ Ambalaj

Ambalaj, elektrikli süpürgeyi nakliyat esnasında zarar görmeye karşı korur. Ambalaj çevreye zarar vermeyen malzemelerden ibarettir ve bu nedenle tekrar geri kazanılabilir. Almanya'da artık kullanılan ambalaj malzemelerini, »Grüner Punkt« adını taşıyan yeniden değerlendirme sisteminin toplama merkezlerine gönderiniz.

### ■ Eski cihaz

Bu cihaz tekrar şarj edilebilir lityum-iyon akü içermektedir. Bu nedenle cihaz sadece yetkili Müşteri Hizmetleri ve yetkili satıcı tarafından giderilmelidir.

## pl

Instrukcję obsługi należy zachować. W przypadku przekazywania odkurzacza osobom trzecim należy dołączyć również instrukcję obsługi.

## Użytkowanie zgodnie z przeznaczeniem

Odkurzacz przeznaczony jest do użytku w gospodarstwie domowym i nie nadaje się do celów przemysłowych. Odkurzacz należy użytkować wyłącznie zgodnie ze wskazówkami podanymi w niniejszej instrukcji obsługi. Producent nie ponosi odpowiedzialności za ewentualne szkody powstałe w wyniku użytkowania niezgodnego z przeznaczeniem lub niewłaściwej obsługi. Dlatego należy bezwzględnie przestrzegać poniższych wskazówek!

### Odkurzacz można eksploatować wyłącznie z:

- oryginalnymi wkładami filtrów
- oryginalnymi częściami zamiennymi, oryginalnymi akcesoriami lub oryginalnym wyposażeniem dodatkowym

### Aby uniknąć uszkodzeń urządzenia lub skałeczeń, odkurzacza nie należy używać do:

- odkurzania ludzi i zwierząt,
- zasysania:
  - mikroorganizmów (np. much, pająków itp.),
  - substancji szkodliwych dla zdrowia, o ostrych krawędziach, gorących lub żarzących się,
  - wilgotnych lub płynnych substancji,
  - łatwopalnych lub wybuchowych materiałów i gazów,
  - popiołu, sadzy z pieców kaflowych i instalacji centralnego ogrzewania,
  - pyłu tonerowego z drukarek i kopiarek.

## Wskazówki dotyczące bezpieczeństwa

Odkurzacz spełnia obowiązujące wymagania techniczne oraz przepisy bezpieczeństwa.

- Urządzenie mogą obsługiwać dzieci w wieku powyżej 8 lat oraz osoby z ograniczonymi zdolnościami fizycznymi, sensorycznymi lub umysłowymi, a także osoby nie posiadające wystarczającego doświadczenia i/lub wiedzy, jeśli pozostają pod nadzorem lub zostały pouczone, jak bezpiecznie obsługiwać urządzenie i są świadome związanego z tym niebezpieczeństwa.
- Dzieci nie mogą bawić się urządzeniem.
- Dzieciom bez nadzoru nie wolno przeprowadzać czyszczenia ani konserwacji.

- Plastikowe torby i folie przechowywać poza zasięgiem dzieci i usunąć w bezpieczny sposób.  
=> Istnieje niebezpieczeństwo uduszenia!

## **Prawidłowe użytkowanie**

- Przewód ładowarki należy podłączać i uruchamiać wyłącznie zgodnie z informacjami zawartymi na tabliczce znamionowej.
- Urządzenie należy przechowywać i ładować wyłącznie w pomieszczeniach.
- Nie narażać urządzenia na działanie temperatur poniżej 0°C oraz powyżej 40°C.
- Nigdy nie odkurzać bez worka filtrującego lub pojemnika na pył, filtra zabezpieczającego silnik i filtra wylotu powietrza.  
=> Urządzenie może ulec uszkodzeniu!
- Nie odkurzać w okolicach głowy przy użyciu szczotki ani rury. => Istnieje niebezpieczeństwo obrażeń!
- Nie używać uszkodzonego przewodu ładowarki i wymienić go na nowy, oryginalny przewód.
- W celu odłączenia przewodu ładowarki od sieci ciągnąć za wtyczkę, a nie za przewód zasilający.
- Przewodu ładowarki nie wolno prowadzić po ostrych krawędziach ani zaciskać.
- Przed przystąpieniem do jakichkolwiek prac przy odkurzaczu należy wyłączyć urządzenie lub odłączyć przewód ładowarki od sieci.
- Nie włączać uszkodzonego odkurzacza.
- W przypadku stwierdzenia usterki wyłączyć urządzenie lub odłączyć przewód ładowarki od sieci.
- W celu uniknięcia zagrożeń, naprawy urządzenia oraz wymiana części w odkurzaczu mogą być wykonywane wyłącznie przez autoryzowany serwis.
- W następujących przypadkach należy natychmiast odłączyć urządzenie od sieci zasilającej i skontaktować się z serwisem:
  - jeśli przypadkowo został zassany płyn lub jeśli płyn przedostał się do wnętrza urządzenia.
  - jeśli urządzenie spadło i zostało uszkodzone.
- Odkurzacze należy chronić przed wpływem czynników atmosferycznych, wilgocią i źródłami ciepła.
- Unikać kontaktu filtrów (worek filtrujący, filtr zabezpieczający silnik, filtr wylotu powietrza itp.) z materiałami łatwopalnymi oraz zawierającymi alkohol.
- Odkurzacze nie nadaje się do stosowania na placach budowy. => Odsysanie gruzu budowlanego może prowadzić do uszkodzenia urządzenia.
- Gdy odkurzacze nie jest używany, należy go wyłączać.

## **Baterie**

Urządzenie jest wyposażone w akumulatory litowo-jonowe, które ze względów bezpieczeństwa są dostępne wyłącznie dla pracowników profesjonalnego serwisu naprawczego.

W celu wymiany akumulatorów należy zwrócić się do najbliższego serwisu lub autoryzowanego przedstawiciela handlowego.

## **Wskazówki dotyczące utylizacji**

### **■ Opakowanie**

Opakowanie chroni szczotkę do odkurzania na miko przed uszkodzeniem podczas transportu. Składa się ono z materiałów bezpiecznych dla środowiska naturalnego i nadaje się do odzysku surowców wtórnych. Niepotrzebne materiały opakowaniowe należy oddać do punktów zbiórki surowców wtórnych.

### **■ Wysłużone urządzenie**

Urządzenie zawiera akumulatory litowo-jonowe, które można ponownie naładować. Dlatego utylizacji urządzenia można dokonać wyłącznie poprzez autoryzowany serwis lub specjalistyczny punkt sprzedaży.

Kérjük, őrizze meg a használati utasítást.

A porszívó továbbadásakor adja oda a használati utasítást is.

## Rendeltetészerű használat

Ez a porszívó nem ipari célokra, hanem csak a háztartásban történő alkalmazásra készült. A porszívót kizárólag a használati utasítás előírásainak megfelelően használja. A gyártó nem felel azokért az esetleges károkért, melyek a nem rendeltetészerű használat vagy hibás kezelés következtében keletkeztek.

Ezért feltétlenül tartsa be az alábbi utasításokat!

### A porszívót csak:

- eredeti szűrőbetéttel
- eredeti alkatrészekkel, tartozékokkal vagy kiegészítő tartozékokkal használja.

### Sérülések és károk elkerülése érdekében a porszívó nem használható a következő célokra:

- emberek vagy állatok leporszívózására
- a következők felszívására:
  - mikroorganizmusok és apró élőlények (pl. legyek, pókok...).
  - egészségre ártalmas, éles szélű, forró vagy izzó anyagok.
  - nedves vagy folyékony anyagok.
  - gyúlékony vagy robbanékony anyagok és gázok.
  - hamu, cserépkályhából és központifűtésberendezésekből származó korom.
  - nyomtatók és fénymásolók toneréből származó por.

## Biztonsági útmutató

Ez a porszívó megfelel a jelenleg ismert műszaki követelményeknek és a vonatkozó biztonsági előírásoknak.

- A készüléket 8 év feletti gyerekek és csökkent fizikai, érzékszervi vagy szellemi képességű, ill. tapasztalatlan személyek csak felügyelet mellett használhatják, illetve akkor, ha megtanulták a készülék biztonságos használatát és megértették az ebből eredő veszélyeket.
- Gyerekek nem játszhatnak a készülékkel.
- A tisztítást és a használó általi karbantartást gyerekek felügyelet nélkül nem végezhetik el.

- A műanyag zacskók és fóliák kisgyermekektől távol tartandók és ártalmatlanításuk szükséges.  
=>Fulladásveszély!

## Megfelelő használat

- A töltőkábelt csakis a típus tábla szerint csatlakoztassa és helyezze üzembe.
- A készüléket csak beltérben tárolja és töltsze.
- A készüléket ne tegye ki 0 °C alatti és 40 °C fölötti hőmérsékletnek.
- Soha ne használja porzsák, ill. portartály, motorvédő szűrő és kifúvószűrő nélkül.  
=> A készülék megsérülhet!
- Kerülje el a fejmagasságban történő, a szívófejjel és a csővel végzett porszívózást. => Sérülésveszély!
- Ha a töltőkábel sérült, ne használja tovább, hanem cserélje ki eredeti töltőkábelre.
- Ha a töltőkábelt le akarja választani a hálózatról, ne a csatlakozókábelt, hanem a csatlakozódugót megfogva húzza ki az aljzatból.
- A töltőkábelt ne húzza át éles peremeken és ne törje meg.
- Mielőtt bármilyen munkát elvégezne a porszívón, kapcsolja ki a készüléket, illetve válassza le a töltőkábelről és a hálózatról.
- Sérült porszívót ne helyezzen üzembe.
- Zavar esetén kapcsolja ki a készüléket, illetve válassza le a töltőkábelről és a hálózatról.
- A veszélyek elkerülése érdekében a porszívón csak erre felhatalmazott vevőszolgálat végezhet javításokat és alkatrészcsereket.
- A következő esetekben a készüléket azonnal üzem kívül kell helyezni és fel kell venni a kapcsolatot az ügyfélszolgálattal:
  - ha tévedésből folyadékot szívott fel vagy folyadék került a készülék belsejébe.
  - ha a készülék leesett és megsérült.
- Óvja a porszívót az időjárás hatásaitól, nedvességtől és hőforrásoktól.
- Ne tegyen éghető vagy alkoholtartalmú anyagokat a szűrőre (porzsák, motorvédő szűrő, kifúvószűrő stb.).
- A porszívó nem alkalmas építkezéseken való alkalmazásra. =>Az építési törmelék felszívása a készülék károsodásához vezethet.
- A készüléket kapcsolja ki, ha nem porszívózik.

### Akkumulátorok

Készüléke lítiumion-akkumulátorokkal rendelkezik, melyek biztonsági okokból csak szakemberek számára hozzáférhető.

Az akkumulátorok cseréjéhez forduljon az Önhez legközelebbi vevőszolgálathoz vagy felhatalmazott szakkereskedőhöz.



- Пластмасовите пликове и фолиа трябва да се съхраняват извън обхвата на малки деца и да се изхвърлят.  
=> Съществува опасност от задушаване!

## Компетентна употреба

- Включвайте кабела за зареждане и го използвайте само съгласно фирмената табелка.
- Съхранявайте и зареждайте уреда само в закрити помещения.
- Не излагайте уреда на температури под 0°C и над 40°C.
- Никога не смучете без филтърна торба, респ. контейнер за прах, защита за мотора и издухващ филтър.  
=> Уредът може да се повреди!
- Избягвайте изсмукването на прах с дюза близо до главата. => Има опасност от нараняване!
- Не използвайте повреден кабел за зареждане и го сменете с оригинален кабел.
- Не теглете за захранващия кабел, а за щепсела, за да изключите кабела за зареждане от мрежата.
- Не прекарвайте кабела за зареждане през остри ръбове и не го притискайте.
- Преди всякакви дейности по прахосмукачката изключвайте уреда, респ. го откачайте от кабела за зареждане и от мрежата.
- Не работете с повредена прахосмукачка.
- При наличие на повреда изключвайте уреда, респ. го откачайте от кабела за зареждане и от мрежата.
- За избягване на опасности, ремонтите и смяната на резервни части на прахосмукачката трябва да се извършват само от оторизиран сервиз.
- При следните случаи суредът трябва веднага да се изключи, а Вие да се свържете със служба обслужване на клиенти:
  - ако по невнимание е засмукана течност или във вътрешността на уреда е попаднала течност
  - ако уредът е паднал и повреден.
- Пазете прахосмукачката от външни климатични влияния, влага и източници на топлина.
- Не поставяйте върху филтрите възпламеняеми или съдържащи алкохол материали (филтърни торби, защитен филтър на мотора, издухващ филтър и т.н.).
- Прахосмукачката не е подходяща за работа на строителни площадки. => Засмукване на строителни отпадъци може да доведе до повреда на уреда.
- Изключвайте уреда, когато не се работи с него.

## Акумулатори

Вашият уред е снабден с литиево-йонни батерии, които поради съображения за сигурност са достъпни само за професионални специалисти по ремонта. Моля, обръщайте се за смяна на батериите към най-близкия център обслужване на клиенти или към оторизираните търговци.

## Указания за изхвърлянето

### ■ Опаковка

Опаковката пази прахосмукачката от повреди по време на транспортиране. Тя е направена от благоприятни за околната среда материали и поради това може да бъде рециклирана. Изхвърляйте ненужните Ви вече опаковъчни материали на местата за събиране за системата за повторно използване "Зелена точка".

### ■ Стар уред

Този уред съдържа подлежащи на повторно зареждане литиево-йонни батерии. Ето защо уредът трябва да се изхвърля само чрез оторизираната служба обслужване на клиенти и специализираната търговска мрежа.



Сохраните инструкцию по эксплуатации. При передаче пылесоса новому владельцу не забудьте передать также инструкцию по эксплуатации.

## Указания по использованию

Данный пылесос предназначен для уборки бытовых помещений и не подходит для промышленного использования. Используйте пылесос только согласно приведённым в инструкции по эксплуатации указаниям. Изготовитель не несёт ответственности за повреждения, полученные в результате использования прибора не по назначению или неправильного обращения с ним. Поэтому обязательно соблюдайте указания, приведенные ниже!

### Для пылесоса необходимо использовать только:

- оригинальные фильтрующие элементы
- оригинальные запчасти, принадлежности или специальные принадлежности

### Во избежание травм и повреждений пылесос нельзя использовать для:

- чистки людей и животных;
- всасывания:
  - насекомых (напр., мух, пауков, ...).
  - вредных для здоровья веществ, острых, горячих или раскалённых предметов;
  - мокрых предметов и жидкостей;
  - легковоспламеняющихся или взрывчатых веществ и газов;
  - пепла, сажи из кафельных печей и систем центрального отопления;
  - тонера из принтеров или копировальных аппаратов.

## Указания по технике безопасности

Данный пылесос соответствует общепризнанным техническим требованиям и специальным правилам техники безопасности.

- Использование прибора детьми старше 8 лет и лицами с ограниченными физическими или умственными способностями, а также лицами, не имеющими опыта обращения с подобным оборудованием, допускается только под присмотром или после инструктажа по безопасному использованию прибора и осознания данными лицами опасностей, связанных с его эксплуатацией.

- Детям запрещено играть с прибором.
- Чистка и уход не должны производиться детьми без присмотра.
- Пластиковые мешки и полимерную плёнку храните и утилизируйте в недоступном для детей месте.  
=> Опасность удушья!

## Правильное использование

- Подключение к электросети и использование кабеля зарядного устройства должны производиться только с учётом данных типовой таблички.
- Хранение и зарядку пылесоса осуществляйте только в помещениях.
- Не допускайте воздействия на пылесос температур ниже 0°C и выше 40°C.
- Не используйте пылесос без сменного пылесборника или контейнера для сбора пыли, моторного и выпускного фильтров.  
=> Возможно повреждение пылесоса!
- Не подносите всасывающую насадку и трубку к голове. => Это может привести к травме!
- В случае повреждения кабеля зарядного устройства не используйте его, а замените оригинальным кабелем зарядного устройства.
- При отсоединении прибора от электросети всегда беритесь рукой за вилку, а не за кабель зарядного устройства.
- Следите за тем, чтобы кабель зарядного устройства не был зажат и не попадал на острые края предметов.
- Прежде чем приступить к любым работам с пылесосом, выключите его и отсоедините от кабеля зарядного устройства и от сети.
- Не пользуйтесь неисправным пылесосом.
- При наличии неисправности выключите пылесос и отсоедините от кабеля зарядного устройства и от сети.
- Во избежание опасности все работы по ремонту и замене деталей пылесоса следует выполнять только в авторизованной сервисной службе.
- В следующих случаях следует немедленно прекратить использование пылесоса и обратиться в сервисную службу:
  - при случайном всасывании жидкости или при попадании жидкости внутрь пылесоса
  - при падении и повреждении пылесоса.
- Защищайте пылесос от воздействия неблагоприятных метеорологических условий, влажности и источников тепла.
- Не подвергайте фильтры (сменный пылесборник, моторный фильтр, выпускной фильтр и т. д.) воздействию воспламеняющихся или спиритосодержащих веществ.
- Пылесос не предназначен для эксплуатации на строительных объектах. => При засасывании строительного мусора пылесос может выйти из строя.
- Выключайте пылесос даже при небольших паузах в уборке.

## Аккумуляторы

Ваш пылесос оснащен литий-ионными аккумуляторами, доступ к которым по соображениям безопасности возможен только для специалистов сервисной службы.

По поводу замены аккумуляторов обращайтесь в ближайший сервисный центр или к авторизованному дилеру.

## Указания по утилизации

### ■ Упаковка

Упаковка служит для защиты пылесоса от повреждений при транспортировке. Она изготовлена из экологически чистых материалов, поэтому её можно использовать для вторичной переработки. Использованные упаковочные материалы относите в пункты приёма вторсырья.

### ■ Отслужившие приборы

Данный пылесос оснащен заряжаемыми литий-ионными аккумуляторами. Поэтому его утилизация должна производиться только через авторизованную сервисную службу и дилера.

## RO

Vă rugăm să păstrați instrucțiunile de utilizare.

În cazul predării aspiratorului unei terțe persoane, vă rugăm să înmânați totodată și instrucțiunile de utilizare.

## Utilizare conform destinației

Acest aspirator este destinat utilizării în gospodărie, nu și în scopuri profesionale. Utilizați aspiratorul numai conform indicațiilor din aceste instrucțiuni de utilizare. Producătorul nu răspunde pentru eventuale prejudicii provocate de utilizarea neconformă cu destinația sau de operarea eronată.

De aceea, vă rugăm să respectați următoarele indicații!

### Aspiratorul poate fi utilizat numai cu:

- insertii de filtre originale
- piese de schimb originale, -accessorii sau -accessorii speciale

### Pentru a evita accidentele sau daunele, aspiratorul nu trebuie folosit pentru:

- aspirarea oamenilor sau animalelor.
- aspirarea următoarelor:
  - vietăți mici (de ex. muște, păianjeni, ...).
  - substanțe vătămătoare pentru sănătate, ascuțite, fierbinți sau incandescente.
  - substanțe umede sau lichide.
  - substanțe și gaze ușor inflamabile sau explozive.
  - cenușă, funingine din sobe de teracotă și instalații de încălzire centrală.
  - toner din imprimante și copiatoare.

## Indicații de siguranță

Acest aspirator corespunde regulamentelor recunoscute ale tehnicii și dispozițiilor de securitate în vigoare.

- Aparatul poate fi folosit de copii începând cu vârste de 8 ani și de persoane cu dizabilități fizice, senzoriale sau mentale sau fără experiență și / sau cunoștințe, dacă acestea sunt supravegheate sau au fost instruite asupra folosirii în siguranță a aparatului și pericolelor care pot rezulta.
- Copiii nu au voie să se joace cu aparatul.
- Curățarea și întreținerea curentă efectuată de utilizator nu sunt permise copiilor fără supraveghere.
- Pungile din plastic și foliile nu trebuie lăsate la îndemâna copiilor mici și trebuie eliminate în mod ecologic.  
=>Pericol de asfixiere!

## Utilizarea corectă

- Racordați și puneți în funcțiune cablul de încărcare numai conform datelor de pe plăcuța de identificare.
- Depozitați și încărcați aparatul numai în spații interioare.
- Nu expuneți aparatului unor temperaturi de sub 0°C și de peste 40°C.
- Nu aspirați niciodată fără sacul filtrant resp. recipientul de praf, filtrul de protecție a motorului și filtrul pentru aerul evacuat.  
=> Aparatul poate fi deteriorat!
- Evitați aspirarea cu duza și tubul în apropierea capului. => Pericol de rănire!
- Nu folosiți cablul de încărcare deteriorat și înlocuiți-l cu un cablu de încărcare original.
- Nu trageți de cablul de racord, ci de fișă pentru a scoate cablul de încărcare din priza de rețea.
- Nu trageți și nu striviți cablul de încărcare peste muchii ascuțite.
- Înainte de a realiza orice fel de lucrări la aspirator, deconectați aparatul, resp. separați-l de la cablul de încărcare și de la rețea.
- Nu puneți în funcțiune un aspirator dacă este deteriorat.
- Dacă există o defecțiune, deconectați aparatul, resp. separați-l de la cablul de încărcare și de la rețea.
- Pentru a evita pericolele, reparațiile și schimbul pieselor se vor face doar de către serviciul clienți autorizat.
- În următoarele cazuri, aparatul trebuie scos imediat din funcțiune și se va contacta serviciul pentru clienți:
  - dacă ați aspirat din greșeală lichide sau dacă lichidul a ajuns în interiorul aparatului
  - dacă aparatul a suferit o cădere și s-a defectat.
- Protejați aspiratorul de influențele atmosferice, umiditate și surse de căldură.
- Nu așezați pe filtru materiale inflamabile sau care conțin alcool (saci de filtru, filtre de protecție a motoarelor, filtre de suflare etc.).
- Aspiratorul nu este adecvat pentru utilizare pe șantier.  
=> Aspirarea de moloz poate să ducă la deteriorarea aparatului.
- Opriți aspiratorul atunci când nu aspirați.

## Bateriile

Aparatul dvs. este echipat cu acumulatori pe litiu-ioni, accesibili din motive de siguranță numai unor specialiști profesioniști în reparații.

Pentru schimbarea acumulatorilor, vă rugăm să vă adresați celei mai apropiate unități service sau comerçantului autorizat de specialitate.

## Indicații asupra îndepărtării ambalajului și aparatului scos din uz

- **Ambalaj**  
Ambalajul protejează aspiratorul împotriva deteriorării pe timpul transportului. Ambalajul este fabricat din materiale ecologice și este de aceea reciclabil. Predați materialele de ambalaj care nu mai sunt necesare la punctele de colectare a deșeurilor.
- **Aparatul scos din uz**  
Acest aparat conține acumulatori reîncărcabili pe litiu-ioni. Din acest motiv, aparatul trebuie îndepărtat ecologic numai prin unitățile service autorizate și distribuitorii din comerțul de specialitate.

Будь ласка, зберігайте цю інструкцію з експлуатації. Якщо пилосос передається новому власнику, йому слід передати також цю інструкцію з експлуатації.

## Застосування за призначенням

Цей пилосос призначений тільки для побутового, а не для професійного використання. Використовуйте пилосос відповідно до цієї інструкції з експлуатації. Виробник не відповідатиме за можливі збитки внаслідок неналежного використання пилососу або його неправильного обслуговування. Тому обов'язково дотримуйтесь наведених вимог!

### Пилосос можна використовувати тільки з:

- фірмовими фільтруючими пакетами;
- фірмовими запасними частинами, приладами та спеціальним обладнанням

### Щоб уникнути травм та пошкоджень, пилосос не можна застосовувати для:

- чищення людей чи тварин;
- всмоктування:
  - комах (наприклад, мух, павуків,...);
  - шкідливих для здоров'я речовин, гострих, гарячих або розжарених предметів,
  - вологих або рідких речовин,
  - легкозаймистих або вибухонебезпечних матеріалів, зокрема газів;
  - попелу з печей або пристроїв центрального опалення,
  - тонерного порошку з принтерів або ксероксів.

## Вказівки з техніки безпеки

Цей пилосос відповідає загально прийнятним правилам щодо технічних засобів та стандартам з правил безпеки.

- Діти до 8 років, особи з фізичними чи розумовими вадами або особи, які не мають достатнього досвіду та знань, можуть користуватися приладом, лише під наглядом або навчені правильному користуванню пилососом та усвідомлюють можливі ризики.
- Дітям заборонено гратися з приладом.
- Дітям забороняється без нагляду проводити очищення або користувацьке обслуговування приладу.

- Пластикові пакети та фольгу необхідно зберігати й утилізувати в місцях, недоступних для маленьких дітей.  
=> Небезпека задихнутись!

## Правильне використання

- Заряджувальний кабель слід експлуатувати і підключати тільки в електромережу з параметрами, зазначеними в паспортній таблиці.
- Зберігайте та заряджайте прилад лише у приміщенні.
- Не піддавайте прилад впливу температур нижче 0°C і вище 40°C.
- Заборонено використовувати без пилосбірника, контейнера для пилу, захисного та випускного фільтру.  
=> Пристрій може бути пошкоджено!
- Під час роботи пилососу не наближайте до голови трубку та насадку. => Це може призвести до травмування!
- Пошкоджений заряджувальний кабель більше не використовувати і замінити оригінальним заряджувальним кабелем.
- При від'єднанні від мережі ніколи не тягніть за кабель, тримайте його тільки за вилку.
- Слідкуйте, щоб заряджувальний кабель не перегинався через гострі краї та не затискався.
- Перед проведенням робіт, пов'язаних з ремонтом чи обслуговуванням пилососу, вимикайте прилад або від'єднуйте заряджувальний кабель та відключайте його від мережі.
- Не використовуйте несправний пилосос.
- Якщо існують несправності, вимикайте прилад або від'єднуйте заряджувальний кабель та відключайте його від мережі.
- Для запобігання можливій небезпеці, ремонт та заміну запчастин пилососу повинен здійснювати лише сертифікований технічний персонал.
- У наступних випадках слід негайно припинити використання пилососа і звернутися в сервісну службу:
  - якщо Ви випадково увібрали пилососом рідину або якщо рідина потрапила всередину приладу,
  - якщо приклад було пошкоджено внаслідок падіння.
- Пилосос слід захищати від впливу несприятливих кліматичних умов, вологи, джерел тепла.
- Фільтри та пилосбірники (пилосбірник, захисний фільтр мотора, випускний фільтр тощо) не повинні вступати в контакт із легкозаймистими або спиртовмісними сполуками.
- Пилосос не призначений для використання при будівельних роботах. =>Збирання будівельного сміття може призвести до пошкодження пилососа.
- Після завершення роботи пилосос необхідно вимкнути.

## Батарейки

Ваш прилад обладнаний літєвими акумуляторними батареями, які, з міркувань безпеки, доступні лише для професійних спеціалістів з ремонту. Будь ласка, зверніться для заміни акумулятора до найближчого сервісного центра або вповноваженого спеціалізованого магазину.

## Рекомендації з утилізації

### ■ Упаковка

Упаковка захищає пілосос від пошкодження під час транспортування. Вона виготовлена з екологічно чистих матеріалів та може перероблюватися. Непотрібні пакувальні матеріали здайте в пункт приймання вторсировини.

### ■ Відпрацьовані прилади

Цей прилад містить литій-іонні акумулятори, які можна заряджати повторно. Тому прилад може утилізувати лише вповноважена сервісна служба або спеціалізований магазин.

## إرشادات التخلص من المخلفات

### ■ عبوة التغليف

تعمل عبوة التغليف على حماية المكنسة من التعرض للضرر أثناء نقلها. وهي مكونة من مواد غير ضارة بالبيئة، لذا يمكن إعادة تدويرها. تخلص من مواد التغليف التي لم تعد هناك حاجة إليها بتسليمها إلى مستودعات التجميع التابعة لنظام إعادة استغلال المخلفات «Grüner Punkt» (النقطة الخضراء).

### ■ الجهاز القديم

يشتمل هذا الجهاز على بطاريات أيونات ليثيوم قابلة لإعادة الشحن. لذلك لا يجوز تكهين الجهاز إلا عن طريق مركز خدمة العملاء المعتمد والمتجر المتخصص.



Es freut uns, dass Sie sich für einen kabellosen Handstaubsauger von Bosch entschieden haben.

In dieser Gebrauchsanweisung werden verschiedene Gerätemodelle dargestellt. Es ist deshalb möglich, dass nicht alle beschriebenen Ausstattungsmerkmale und Funktionen auf Ihr Modell zutreffen. Sie sollten nur das Original Zubehör von Bosch verwenden, das speziell für Ihren Staubsauger entwickelt wurde, um das bestmögliche Saugergebnis zu erzielen.

### Bitte Bildseiten ausklappen!

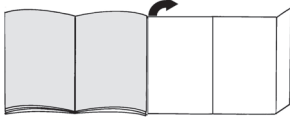

- 1 Bodendüse mit Elektrobürste
- 2 Staubbehälter
- 3 Entriegelungstaste Schmutzbehälter
- 4 Anzeige Ladestatus Batterie
- 5 Staubbehälter
- 6 Äußere Filtereinheit
- 7 Filterpatrone mit Motorschutzfilter und Filterschaum
- 8 Handgriff
- 9 Ein-/Aus-Schalter
- 10 Ladekabel
- 11 Polsterdüse\*
- 12 Fugendüse\*
- 13 Profi-Polsterdüse\*
- 14 Profi-Fugendüse\*
- 15 Tragegurt\*
- 16 Adapter Zubehör\*
- 17 Saugschlauch mit Handgriff\*

## Vor dem ersten Gebrauch

### Bild 1

- Handgriff vorsichtig auf das Hauptgehäuse stecken und verrasten.
- Zum Lösen des Handgriffs Entriegelungsknopf drücken und Handgriff vorsichtig nach oben abnehmen.

### Bild 2

- Handstaubsauger in die Bodendüse stecken und verrasten.
- Zum Lösen der Bodendüse Entriegelungsknopf drücken und Handstaubsauger aus der Düse ziehen.

## Aufladen

- ! **Achtung:** Vor dem ersten Betrieb müssen die Akkus des Staubsaugers mindestens 6 Stunden geladen werden.





### Bild 3

- Stellen Sie den Staubsauger zum Laden in die Nähe einer Steckdose. Das Gerät kann frei im Raum abgestellt werden. **Bild 7**
- Ladekabel hinten in den Anschluss des Gerätes stecken.
- Stecker des Ladekabels in die Steckdose stecken.
- Während des Ladevorgangs blinkt die Ladeanzeige.
- Ist der Akku vollständig aufgeladen, leuchtet die Ladeanzeige blau und blinkt nicht mehr.
- Eine Erwärmung des Ladekabels und Handstaubsaugers ist normal und unbedenklich.

### Anzeige Ladestatus Batterie

#### Bild 4\*

Die Anzeige Ladestatus Batterie des Gerätes entspricht einer der beiden folgenden Varianten:

- a) Die Anzeige gibt den Ladezustand des Akkus an.
  - Ist der Akku voll aufgeladen, leuchtet die Anzeige blau. 
  - Blinkt die Anzeige muss der Akku wieder aufgeladen werden.
- b) Die LED's der Anzeige geben den Ladezustand des Akkus an.
  - Akku voll aufgeladen 
  - mittlere Restladung 
  - geringe Restladung 
  - Blinkt die letzte LED muss der Akku wieder aufgeladen werden.

## Saugen

### Bild 5

- Ein-/Aus-Schalter in Pfeilrichtung betätigen.

### Saugkraft regeln

#### Bild 6

Schieben Sie den Ein-/Aus-Schalter in die gewünschte Position, um die Saugleistung einzustellen:

- Leistungsstufe 1 **1**  
Saugen ohne eingeschaltete Elektrobürste. Für einfache Reinigungsaufgaben auf glatten Böden und ein besonders niedriges Betriebsgeräusch. Das Gerät erzielt hier die maximale Laufzeit.

- Leistungsstufe 2 **2**  
Saugen bei normaler Leistung und eingeschalteter Elektrobürste.  
Für normale Reinigungsaufgaben auf allen Böden bei mittlerer Laufzeit.

- Turbo-Stufe **Turbo**  
Saugen mit maximaler Leistung und eingeschalteter Elektrobürste.  
Für besonders anspruchsvolle Reinigungsaufgaben auf allen Oberflächen, insbesondere Teppich und bei Nutzung des optionalen Zubehörs. Das Gerät erzielt hier eine kürzere Laufzeit.

#### Bild 7

- Bei kurzen Saugpausen kann das Gerät frei im Raum abgestellt werden. Dazu den Sauger leicht nach vorne in Richtung Düse kippen.

- ! **Achtung:** Zum Abstellen das Gerät unbedingt ausschalten, da die drehende Bürste bei Stillstand des Saugers Schäden am Bodenbelag verursachen könnte.

#### Saugen mit Zusatzzubehör

##### Bild 8\*

- a) Zubehöradapter auf den Handstaubsauger stecken und verrasten.  
Zum Lösen des Zubehöradapters Entriegelungsknopf drücken und Zubehöradapter abziehen.
- b) Tragegurte am Handgriff befestigen. Gerät dabei hängen und nicht auf dem Adapter bzw. Schlauch abstellen.

##### Bild 9\*

Düsen je nach Bedarf auf den Saugschlauch mit Handgriff des Zubehöradapters stecken:

- Polsterdüse zum Absaugen von Polstermöbeln, Vorhängen, etc.
- Fugendüse zum Absaugen von Fugen und Ecken, etc.

#### Nach der Arbeit

##### Bild 10

- Nach dem Saugen das Gerät ausschalten.

#### Leeren des Staubbehälters

##### Bild 11

Um ein gutes Saugergebnis zu erzielen, sollte der Staubbehälter nach jedem Saugvorgang geleert werden, spätestens jedoch dann, wenn der Staub an einer Stelle im Staubbehälter die Markierung erreicht hat.

Wir empfehlen, den Staubbehälter nicht über die Markierung hinaus zu befüllen, da das zu einer sehr starken Verschmutzung des Filters führt.

Bei dem Entleeren des Staubbehälters auch immer den Verschmutzungsgrad der äußeren Filtereinheit kontrollieren und bei Bedarf diese entsprechend der Anleitung "Äußere Filtereinheit reinigen" säubern. **Bild 16**

- ! **Achtung:** Die Filterreinigung ist nur bei abgeschaltetem Gerät möglich.  
• Niemals ohne äußere Filtereinheit mit eingesetzter Filterpatrone saugen.

##### Bild 12

- Staubbehälter mit Hilfe der Entriegelungstasten entriegeln und aus dem Gerät entnehmen.

##### Bild 13

- Filtereinheit aus dem Staubbehälter entnehmen
- Staubbehälter entleeren.

##### Bild 14

- Entfernen Sie eventuell vorhandenen Schmutz unterhalb der Auswurföffnung.
- Filtereinheit in den Staubbehälter einsetzen, dabei unbedingt auf den richtigen Sitz achten.
- Staubbehälter in das Gerät einsetzen und hörbar verrasten.

- ! **Achtung:** Sollten Sie beim Einsetzen des Staubbehälters einen Widerstand bemerken, überprüfen Sie bitte die Filter auf Vollständigkeit und den richtigen Sitz von Filtereinheit und Staubbehälter.

#### Filterpflege

- ! **Achtung:** Die Filterreinigung ist nur bei abgeschaltetem Gerät möglich.

##### Bild 15 Äußere Filtereinheit reinigen

Die äußere Filtereinheit sollte in regelmäßigen Abständen gereinigt werden, damit der Staubsauger optimal arbeitet.

- Bitte schalten Sie das Gerät aus, um die äußere Filtereinheit zu reinigen.
- Staubbehälter aus dem Gerät entnehmen. **Bild 12**
- Filtereinheit aus dem Staubbehälter entnehmen. **Bild 13**
- Äußere Filtereinheit reinigen.
- a) In der Regel ist es ausreichend, wenn die gesamte Filtereinheit bei der Entleerung des Staubbehälters leicht geschüttelt oder ausgeklopft wird, damit sich mögliche Schmutzpartikel lösen.
- b) Wenn dies nicht ausreicht, verwenden Sie bitte ein trockenes Tuch, um die Schmutzpartikel an der Oberfläche zu entfernen.  
Falls Sie die äußere Filtereinheit abwaschen wollen, entnehmen Sie zuerst die Filterpatrone aus der Filtereinheit. Die Filterpatrone darf erst nach kompletter Trocknung der äußeren Filtereinheit wieder eingesetzt werden.



### **Bild 16** Filterpatrone reinigen

- Gerät ausschalten.
  - Staubbehälter aus dem Gerät entnehmen. **Bild 12**
  - Filtereinheit aus dem Staubbehälter entnehmen. **Bild 13**
- a) Deckel der Filterpatrone gegen den Uhrzeigersinn drehen und Filterpatrone aus der Filtereinheit entnehmen.
  - b) Filterpatrone zunächst durch Ausklopfen reinigen.
  - c) Anschließend Filterpatrone mit Filterschaum und Motorschutzfilter zusammen oder auch getrennt voneinander unter fließendem Wasser auswaschen. Ist der Filterschaum sehr stark verschmutzt, kann die Filterpatrone auch in der Waschmaschine bei max. 30°C und niedrigster Schleudertzahl-Drehzahl gereinigt werden. Filterschaum und Motorschutzfilter komplett trocknen lassen, (ca 24h)
  - d) Nach der Montage des Filterschaums Filterpatrone in den Staubbehälter einsetzen.
  - e) Filterpatrone in die Filtereinheit einsetzen und durch Drehen des Deckels im Uhrzeigersinn verriegeln.

Bei Bedarf können neue Filter über den Kundendienst bezogen werden.

### **Reinigung der Bodendüse**

Vor jeder Wartung Staubsauger ausschalten bzw. vom Ladekabel trennen.

#### **Bild 17**

- a) Bürstenwalze über den Entriegelungsknopf entriegeln und seitlich aus der Bodendüse ziehen.
- b) Aufgewickelte Fäden und Haare mit einer Schere entlang der dafür vorgesehenen Kerbe durchschneiden und entfernen.
- c) Bürstenwalze seitlich entlang des Führungsstabs in die Bodendüse einschieben, und über Entriegelungsknopf verrasten.

- ! **Achtung:** Die Bodendüse darf nur mit montierter
- Bürstenwalze in Betrieb genommen werden.

### **Pflege**

Vor jeder Reinigung des Handstaubsaugers muss dieser ausgeschaltet und vom Ladekabel getrennt sein. Staubsauger und Zubehörteile aus Kunststoff können mit einem handelsüblichen Kunststoffreiniger gepflegt werden.

- ! **Achtung:** Keine Scheuermittel, Glas- oder Allzweckreiniger verwenden. Staubsauger niemals in Wasser tauchen.

Technische Änderungen vorbehalten.

We are very pleased that you have chosen to purchase a cordless hand-held vacuum cleaner from Bosch.

This instruction manual describes various appliance models, which means that some of the equipment features and functions described may not apply to your model. You should only use original Bosch accessories, which have been specially developed for your vacuum cleaner, in order to achieve the best possible vacuuming results.

### Fold out the picture pages.

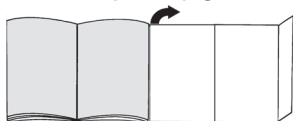

- 1 Floor nozzle with electric brush
- 2 Dust container
- 3 Dirt container release button
- 4 Battery charging status indicator
- 5 Dust container
- 6 Outer filter unit
- 7 Filter cartridge with motor protection filter and foam filter
- 8 Handle
- 9 On/off switch
- 10 Charging cable
- 11 Upholstery nozzle\*
- 12 Crevice nozzle\*
- 13 Professional upholstery nozzle\*
- 14 Professional crevice nozzle\*
- 15 Carrying strap\*
- 16 Accessory adapter\*
- 17 Flexible hose with handle\*

## Before using your appliance for the first time

### Fig. 1

- Carefully plug the handle onto the main housing and lock it into place.
- To release the handle, press the release button and carefully lift the handle upwards to remove it.

### Fig. 2

- Plug the hand-held vacuum cleaner into the floor nozzle and lock it into place.
- To release the floor nozzle, press the release button and pull the hand-held vacuum cleaner out of the nozzle.

## Charging

- ! **Caution: Before using the vacuum cleaner for the first time, the batteries must be charged for at least 6 hours.**

### Fig. 3

- To charge the vacuum cleaner, place it near to a socket. The appliance can be left standing anywhere in the room. Fig. 7
- Plug the charging cable into the connection at the rear of the appliance.
- Plug the charging cable plug into the socket.
- The charging indicator flashes during the charging process.
- Once the battery is fully charged, the charging indicator lights up in blue and no longer flashes.
- It is normal for the charging cable and hand-held vacuum cleaner to become hot and this is not a cause for concern.

### Battery charging status indicator



#### Fig. 4\*

The battery charging status indicator for the appliance corresponds to one of the two following variants:

a) The indicator shows the charging status of the battery.

- Once the battery is fully charged, the indicator lights up in blue.
- When the indicator flashes, the battery must be recharged.

b) The indicator LEDs show the charging status of the battery.

- Battery fully charged 
- Battery semi-charged 
- Battery low 

- When the final LED flashes, the battery must be recharged.

## Vacuuming

### Fig. 5

- Move the on/off button in the direction of the arrow.

### Controlling the suction level

#### Fig. 6

To adjust the suction power, slide the on/off switch to the desired position:

- Power level 1 1  
Suction without the electric brush switched on.  
For simple cleaning tasks on hard floors and particularly low operating noise.  
The appliance achieves the maximum run time at this level.

\* Depending on model

- Power level 2 2  
Vacuuming at normal power and with the electric brush switched on.  
For normal cleaning tasks on all floors at an average run time.

- Turbo level **Turbo**  
Vacuuming at full power and with the electric brush switched on.  
For particularly demanding cleaning tasks on all surfaces (carpets, in particular) and when using an optional accessory. The appliance achieves a shorter run time at this level.

#### Fig. 7

- During short pauses in vacuuming, the appliance can be left standing anywhere in the room. To do this, tilt the vacuum cleaner forwards slightly in the direction of the nozzle.

! **Caution:** When the appliance is left standing, it must be switched off because, if the brush is turning while the appliance is standing still, it could cause damage to the floor covering.

#### Vacuumping with accessories

##### Fig. 8\*

- Plug the accessory adapter into the hand-held vacuum cleaner and lock it into place.  
To release the accessory adapter, press the release button and pull out the accessory adapter.
- Fasten the carrying strap to the handle. When doing so, lay down the appliance; do not rest it on the adapter or the hose.

##### Fig. 9\*

Fit nozzles as required to the flexible hose with the accessory adapter handle:

- Upholstery nozzle for vacuuming upholstered furniture, curtains, etc.
- Crevice nozzle for vacuuming crevices and corners, etc.

### After using the appliance

#### Fig. 10

- Switch off the appliance after vacuuming.

#### Emptying the dust container

##### Fig. 11

In order to achieve the best possible vacuuming results, the dust container should be emptied after every use or, at the latest, when dust at one point in the dust container has reached the marking.

We recommend that you not fill the dust container beyond the marking, as this leads to considerable soiling of the filter.

When emptying the dust container, always check how dirty the outer filter unit is and, if necessary, clean it as detailed in the "Cleaning the outer filter unit" instructions. Fig. 16

- ! **Caution:** The filter can only be cleaned if the appliance is switched off.  
Never vacuum without the outer filter unit and its fitted filter cartridge.

#### Fig. 12

- Use the release button to unlock the dust container and remove it from the appliance.

#### Fig. 13

- Take the filter unit out of the dust container.
- Empty the dust container.

#### Fig. 14

- Remove any dirt which may have been lodged underneath the container ejector opening.
- Insert the filter unit into the dust container, making sure it is correctly seated.
- Insert the dust container in the appliance, so that it "clicks" audibly into place.

- ! **Caution:** If you notice any resistance when inserting the dust container, check that the filter is complete and that the filter unit and dust container are correctly seated.

### Filter care

- ! **Caution:** The filter can only be cleaned if the appliance is switched off.

#### Fig. 15 Cleaning the outer filter unit

The outer filter unit should be cleaned at regular intervals in order to ensure optimum operation of the vacuum cleaner.

- Please switch off the appliance to clean the outer filter unit.
  - Remove the dust container from the appliance.
- Fig. 12
- Take the filter unit out of the dust container. Fig. 13
  - Clean the outer filter unit.

- It is usually sufficient to lightly shake or tap out the whole filter unit when the dust container is emptied in order to dislodge any particles of dirt.
- If this is not sufficient, you can use a dry cloth to remove dirt particles from the surface.

If you want to wash the outer filter unit, you must first remove the filter cartridge from the filter unit. The filter cartridge must only be reinserted after the outer filter unit has completely dried.

### Fig. 16 Cleaning the filter cartridge

- Switch off the appliance.
  - Remove the dust container from the appliance.
- Fig. 12
- Take the filter unit out of the dust container. Fig. 13
- a) Turn the filter cartridge lid anti-clockwise and remove the filter cartridge from the filter unit.
  - b) Firstly, clean the filter cartridge by tapping out the dirt.
  - c) Then, under running water, rinse out the filter cartridge, foam filter and motor protection filter together or separately from each other. If the foam filter is heavily contaminated, the filter cartridge can also be cleaned in the washing machine at a maximum temperature of 30 °C and at the lowest spin speed. Allow the foam filter and motor protection filter to dry completely (approx. 24 hours)
  - d) After fitting the foam filter, insert the filter cartridge into the dust container.
  - e) Insert the filter cartridge into the filter unit and lock it by turning the lid clockwise.

New filters can be obtained from our after-sales service, if required.

## Cleaning the floor nozzle

Before carrying out any maintenance, switch off the vacuum cleaner and disconnect it from the charging cable.

### Fig. 17

- a) Release the brush roller using the release button and pull it sideways out of the floor nozzle.
- b) Using the groove provided, cut through threads and hairs wound round the rollers with scissors and then remove them.
- c) Push the brush roller in sideways along the guide rod in the floor tool and lock in place using the release button.

! **Caution:** The floor nozzle must only be put into operation with the brush roller fitted.

## Care

Before cleaning the hand-held vacuum cleaner, it must be switched off and disconnected from the charging cable. The vacuum cleaner and plastic accessories can be cleaned with an ordinary plastic cleaner.

! **Caution:** Do not use abrasive materials, glass-cleaning agents or all-purpose cleaning products. Never immerse the vacuum cleaner in water.

Subject to technical modifications.

Nous vous remercions d'avoir choisi un aspirateur balai sans cordon de Bosch.

Cette notice d'utilisation présente différents modèles d'appareil. Il se peut donc que toutes les caractéristiques et fonctions décrites ne concernent pas toutes votre aspirateur. Utilisez exclusivement les accessoires d'origine Bosch. Ils sont spécialement conçus pour votre aspirateur, afin d'obtenir un résultat de nettoyage optimal.

### Veillez déplier les volets illustrés !

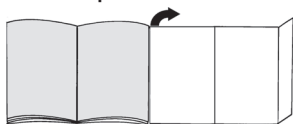

- 1 Brosse pour sols avec électrobrosse
- 2 Collecteur de poussières
- 3 Bouton de déverrouillage du collecteur de saletés
- 4 Indicateur de l'état de charge de la batterie
- 5 Collecteur de poussières
- 6 Unité de filtre extérieure
- 7 Cartouche de filtre avec filtre de protection du moteur et filtre mousse
- 8 Poignée
- 9 Interrupteur Marche / Arrêt
- 10 Cordon de charge
- 11 Suceur ameublement\*
- 12 Suceur long\*
- 13 Suceur ameublement professionnel\*
- 14 Suceur long professionnel\*
- 15 Sangle de transport\*
- 16 Adaptateur d'accessoire\*
- 17 Flexible d'aspiration avec poignée\*

## Avant la première utilisation

### Fig. 4

- Fixer la poignée délicatement sur le boîtier principal et l'encliqueter.
- Pour détacher la poignée, presser le bouton de déverrouillage et enlever délicatement la poignée par le haut.

### Fig. 5

- Fixer l'aspirateur balai dans la brosse pour sols et l'encliqueter.
- Pour désenclencher la brosse pour sols, appuyer sur le bouton de déverrouillage et retirer l'aspirateur balai de la brosse.

## Chargement

- ! **Attention** : Les accus de l'aspirateur doivent être chargés au moins 6 heures avant la première utilisation.

### Fig. 6

- Pour charger l'aspirateur, posez-le à proximité d'une prise. L'appareil peut être posé librement dans la pièce. Fig. 7
- Connecter le cordon de charge dans la prise à l'arrière de l'appareil.
- Connecter la fiche du cordon de charge dans la prise secteur.
- Le témoin de charge clignote pendant le chargement.
- Quand l'accu est complètement chargé, le témoin de charge est allumé en bleu et ne clignote plus.
- Un chauffage du cordon de charge et de l'aspirateur balai est normal et sans risque.

### Indicateur de l'état de charge de la batterie

#### Fig. 4\*

L'indicateur de l'état de charge de la batterie de l'appareil correspond à l'une des deux variantes suivantes :

- a) L'indicateur indique l'état de charge de l'accu.
- Lorsque l'accu est complètement chargé, l'indicateur est allumé en bleu.
  - Lorsque l'indicateur clignote, l'accu doit être rechargé.
- b) Les LED de l'indicateur indiquent l'état de charge de l'accu.
- Accu complètement chargé
  - Charge résiduelle moyenne
  - Charge résiduelle faible
- Lorsque la dernière LED clignote, l'accu doit être rechargé.

## Aspiration

### Fig. 5

- Actionner l'interrupteur marche/arrêt dans le sens de la flèche.

### Réglage de la puissance d'aspiration

#### Fig. 6

Poussez l'interrupteur marche/arrêt dans la position désirée, pour régler la puissance d'aspiration :

- Niveau de puissance 1 **1**  
Aspiration, l'électrobrosse étant désactivée.  
Pour des nettoyages faciles sur sols lisses et un très faible bruit de fonctionnement.  
L'appareil atteint le temps de marche maximal.

- Niveau de puissance 2 **2**  
Aspiration à la puissance normale et l'électrobrosse étant activée.  
Pour des aspirations normales sur tous les sols lors d'un temps de marche moyen.

- Puissance Turbo **Turbo**  
Aspiration à la puissance maximale et l'électrobrosse étant activée.  
Pour des nettoyages particulièrement exigeants sur toutes surfaces, en particulier des tapis/moquettes et en utilisant les accessoires optionnels. L'appareil atteint un temps de marche plus court.

#### Fig. 7

- Lors de courtes pauses d'aspiration, l'appareil peut être posé librement dans la pièce. Pour cela, basculez l'aspirateur légèrement vers l'avant en direction de la brosse.

- ! **Attention :** Pour garer l'appareil, l'éteindre impérativement du fait que la brosse rotative risque d'endommager le revêtement de sol lors de l'immobilisation de l'aspirateur.

#### Aspiration avec des accessoires supplémentaires

#### Fig. 8\*

- a) Fixer l'adaptateur d'accessoire sur l'aspirateur et l'encliqueter.  
Pour détacher l'adaptateur d'accessoire, presser le bouton de déverrouillage et retirer l'adaptateur.
- b) Fixer la sangle de transport à la poignée. Pour ce faire, coucher l'appareil et ne pas le poser sur l'adaptateur ou sur le flexible.

#### Fig. 9\*

Fixer les suceurs selon les besoins sur le flexible d'aspiration avec la poignée de l'adaptateur d'accessoire :

- Suceur ameublement pour aspirer sur les tissus d'ameublement, rideaux, etc.
- Suceur long, pour aspirer dans les joints et les coins etc.

## Après le travail

#### Fig. 10

- Eteindre l'appareil après le nettoyage.

#### Vider le collecteur de poussières

#### Fig. 11

Afin d'obtenir un résultat de nettoyage optimal, il est recommandé de vider le collecteur de poussières après chaque utilisation, mais au plus tard lorsque la poussière a atteint le repère à un endroit dans le collecteur de poussières.

Nous recommandons de ne pas remplir le collecteur de poussières en dépassant le repère, car cela conduit à un important encrassement du filtre.

En vidant le collecteur de poussières, contrôler aussi le degré de salissure de l'unité de filtre extérieure et nettoyer celle-ci si besoin en procédant selon les instructions « Nettoyage de l'unité de filtre extérieure ». **Fig. 16**

- ! **Attention :** Le nettoyage du filtre est uniquement possible, l'appareil éteint.  
Ne jamais aspirer sans unité de filtre extérieure avec la cartouche de filtre en place.

#### Fig. 12

- Déverrouiller le collecteur de poussières à l'aide des boutons de déverrouillage et le retirer de l'appareil.

#### Fig. 13

- Extraire l'unité de filtre du collecteur de poussières
- Vider le collecteur de poussières.

#### Fig. 14

- Éliminer les saletés éventuellement présentes en dessous de l'ouverture d'éjection.
- Placer l'unité de filtre dans le collecteur de poussières, tout en veillant à ce qu'elle soit correctement en place.
- Placer le collecteur de poussières dans l'appareil et l'encliqueter audiblement.

- ! **Attention :** Si vous sentez une résistance en installant le collecteur de poussières, vérifiez si les filtres sont au complet ainsi que la position correcte des filtres et du collecteur de poussières.

## Entretien des filtres

- ! **Attention :** Le nettoyage du filtre est uniquement possible, l'appareil éteint.

#### Fig. 15 Nettoyage de l'unité de filtre extérieure

L'unité de filtre extérieure doit être nettoyée régulièrement, afin que l'aspirateur fonctionne de façon optimale.

- Veuillez éteindre l'appareil, pour nettoyer l'unité de filtre extérieure.
- Enlever le collecteur de poussières de l'appareil. **Fig. 12**
- Extraire l'unité de filtre du collecteur de poussières. **Fig. 13**
- Nettoyer l'unité de filtre extérieure.
- a) Généralement il suffit de secouer ou de tapoter légèrement toute l'unité de filtre lors du vidage du collecteur de poussières, afin que les éventuelles saletés se décollent.
- b) Si cela n'est pas suffisant, veuillez utiliser un chiffon sec pour enlever les saletés sur la surface.  
Si vous désirez laver l'unité de filtre extérieure, retirez d'abord la cartouche de filtre de l'unité de filtre. La cartouche de filtre doit uniquement être remise en place après le séchage complet de l'unité de filtre extérieure.

\*selon l'équipement

### Fig. 16 Nettoyage de la cartouche de filtre

- Éteindre l'appareil.
  - Enlever le collecteur de poussières de l'appareil. Fig. 12
  - Extraire l'unité de filtre du collecteur de poussières. Fig. 13
- a) Visser le couvercle de la cartouche de filtre dans le sens contraire des aiguilles d'une montre et retirer la cartouche de l'unité de filtre.
  - b) Nettoyer la cartouche de filtre d'abord en la tapotant.
  - c) Laver ensuite sous l'eau courante la cartouche de filtre avec le filtre mousse et le filtre de protection du moteur, soit ensemble soit séparément. Si le filtre mousse est très encrassé, la cartouche de filtre peut aussi être nettoyée au lave-linge à max. 30°C et à la plus faible vitesse d'essorage.  
Laisser complètement sécher le filtre mousse et le filtre de protection du moteur, (env 24h)
  - d) Après le montage du filtre mousse, réinstaller la cartouche de filtre dans le mettre le collecteur de poussières.
  - e) Mettre la cartouche de filtre dans l'unité de filtre et verrouiller en vissant le couvercle dans le sens des aiguilles d'une montre.

Des filtres neufs sont en vente auprès du service après-vente, en cas de besoin.

### Nettoyage de la brosse pour sols

Avant chaque entretien, éteindre l'aspirateur et débrancher ou bien le séparer du cordon de charge.

#### Fig. 17

- a) Déverrouiller la brosse rotative en appuyant sur le bouton de déverrouillage et la retirer latéralement de la brosse pour sols.
- b) Couper les fils et cheveux enroulés avec des ciseaux le long de l'encoche prévue à cet effet et les enlever.
- c) Introduire la brosse rotative latéralement dans la brosse pour sols, le long de la tige de guidage, et la verrouiller au moyen du bouton de déverrouillage.

- ! **Attention** : La brosse pour sols doit uniquement être utilisée avec la brosse rotative en place.

### Entretien

Avant chaque nettoyage de l'aspirateur balai, il faut l'éteindre et le séparer du cordon de charge. L'aspirateur et les accessoires en plastique peuvent être entretenus avec un produit de nettoyage pour plastique usuel du commerce.

- ! **Attention** : Ne pas utiliser de produits récurants, de nettoyeurs pour vitres ni de nettoyeurs universels. Ne jamais plonger l'aspirateur dans l'eau.

Sous réserve de modifications techniques.

Siamo lieti che abbia scelto un aspirapolvere a mano senza filo della Bosch.

Nelle presenti istruzioni per l'uso verranno illustrati diversi modelli di apparecchio. È pertanto possibile che non tutte le caratteristiche di dotazione e le funzioni descritte si riferiscano al modello da Lei scelto. Devono essere utilizzati esclusivamente gli accessori Bosch originali, pensati in modo specifico per il Suo aspirapolvere, al fine di garantire il miglior risultato di pulizia possibile.

### Aprire le pagine con le figure!

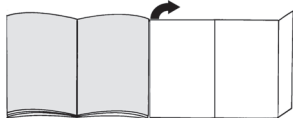

- 1 Spazzola per pavimenti con spazzola elettrica
- 2 Contenitore polvere
- 3 Tasto di sbloccaggio contenitore raccoglisporco
- 4 Indicatore stato di carica batteria
- 5 Contenitore polvere
- 6 Unità filtro esterna
- 7 Cartuccia filtrante con filtro protezione motore e filtro in gommapiuma
- 8 Impugnatura
- 9 Interruttore acceso/spento
- 10 Cavo di carica
- 11 Bocchetta per imbottiture\*
- 12 Bocchetta per fessure\*
- 13 Bocchetta per imbottiture professionale\*
- 14 Bocchetta per fessure professionale\*
- 15 Cinghia di trasporto\*
- 16 Adattatore accessori\*
- 17 Tubo flessibile di aspirazione con impugnatura\*

## Prima del primo utilizzo

### Figura 1

- Collegare e fissare con cautela l'impugnatura al corpo principale.
- Per staccare l'impugnatura premere il pulsante di sblocco e sfilare con cautela l'impugnatura verso l'alto.

### Figura 2

- Infilare l'aspirapolvere a mano sulla spazzola per pavimenti e farlo innestare in posizione.
- Per sganciare la spazzola, premere il pulsante di sblocco ed estrarre l'aspirapolvere a mano dalla spazzola per pavimenti.

## Carica

- ! **Attenzione:** prima del primo utilizzo, caricare le batterie dell'aspirapolvere per almeno 6 ore.



### Figura 3

- Per il processo di carica, posizionare l'aspirapolvere vicino a una presa di corrente. Si può posizionare l'apparecchio nel locale senza appoggiarlo. **Figura 7**
- Infilare il cavo di carica posteriormente nell'attacco dell'apparecchio.
- Inserire la spina del cavo di carica nella presa.
- Durante il processo di carica lampeggia l'indicatore di carica.
- Quando la batteria è completamente carica, l'indicatore di carica si accende a luce blu e smette di lampeggiare.
- Il riscaldamento del caricabatteria e dell'aspirapolvere a mano durante questa operazione è un fenomeno normale e non comporta problemi.

### Indicatore stato di carica batteria

#### Figura 4\*

L'indicatore stato di carica della batteria dell'apparecchio corrisponde a una delle due seguenti varianti:

- a) L'indicatore mostra lo stato di carica della batteria.
  - Quando la batteria è completamente carica, l'indicatore si accende a luce blu.
  - Se l'indicatore lampeggia significa che la batteria deve essere nuovamente ricaricata.
- b) I LED dell'indicatore mostrano lo stato di carica della batteria.
  - Batteria completamente carica 
  - Carica residua media 
  - Carica residua bassa 
- Se lampeggia l'ultimo LED significa che la batteria deve essere nuovamente ricaricata.

## Aspirazione

### Figura 5

- Azionare l'interruttore acceso/spento nel senso indicato dalla freccia.

### Regolazione della forza di aspirazione

#### Figura 6

Portare l'interruttore acceso/spento nella posizione desiderata per impostare la potenza di aspirazione:

- Livello di potenza 1 1  
Aspirazione senza spazzola elettrica inserita. Per lavori di pulizia leggeri su pavimenti lisci e rumorosità particolarmente ridotta. L'apparecchio dispone in questo caso della massima autonomia.

\* a seconda della specifica dotazione



- Livello di potenza 2 **2**  
Aspirazione a potenza normale e spazzola elettrica inserita.  
Per lavori di pulizia normali su tutti i tipi di pavimento con media autonomia.

- Livello turbo **Turbo**  
Aspirazione a potenza massima e spazzola elettrica inserita.  
Per lavori di pulizia particolarmente impegnativi su qualsiasi tipo di superficie, in particolare i tappeti, e in caso di utilizzo di accessori opzionali. L'apparecchio dispone in questo caso di un'autonomia più limitata.

#### Figura 7

- In caso di brevi pause durante l'aspirazione, si può posizionare l'apparecchio nel locale senza appoggiarlo. A tale scopo spingerlo leggermente in avanti in direzione della spazzola.

! **Attenzione:** quando si posiziona l'apparecchio in questo modo è indispensabile spegnerlo, perché ad apparecchio fermo la spazzola rotante potrebbe causare danni al rivestimento del pavimento.

#### Aspirazione con accessori aggiuntivi

#### Figura 8\*

- a) Infilare e fissare l'adattatore per accessori sull'aspirapolvere a mano.  
Per sganciare l'adattatore per accessori premere il pulsante di sblocco ed estrarre l'adattatore per accessori.
- b) Fissare la cinghia di trasporto all'impugnatura. Deposare l'apparecchio e non poggiarlo sull'adattatore o il tubo flessibile.

#### Figura 9\*

Applicare le spazzole al tubo flessibile di aspirazione con l'impugnatura dell'adattatore accessori, in funzione delle proprie esigenze:

- La bocchetta per imbottiture permette di aspirare imbottiture di mobili, tende, ecc.
- La bocchetta per fessure permette di aspirare fessure, angoli, ecc.

### Do po il lavoro

#### Figura 10

- Dopo l'aspirazione disattivare l'apparecchio.

#### Svuotamento del contenitore polvere

#### Figura 11

Per ottenere buoni risultati, si consiglia di svuotare il contenitore polvere dopo ogni utilizzo o, al più tardi, quando la polvere ha raggiunto il livello indicato dall'apposito segno nel contenitore polvere.

Consigliamo di non lasciar riempire il contenitore polvere oltre l'apposito segno, poiché altrimenti si accumulerebbe troppa sporcizia nel filtro.

Svuotando il contenitore polvere controllare anche sempre il grado di sporco dell'unità filtro esterna e se necessario pulirla seguendo le istruzioni "Pulizia dell'unità filtro esterna". **Figura 16**

- ! **Attenzione:** è possibile pulire il filtro solo ad apparecchio spento.
- Non aspirare mai senza unità filtro esterna con cartuccia filtrante inserita.

#### Figura 12

- Sbloccare il contenitore polvere con l'aiuto dei tasti di sbloccaggio ed estrarlo dall'apparecchio.

#### Figura 13

- Estrarre l'unità filtro dal contenitore polvere
- Svuotare il contenitore polvere.

#### Figura 14

- Rimuovere lo sporco eventualmente presente al di sotto dell'apertura di espulsione.
- Montare l'unità filtro nel contenitore polvere accertandosi che venga inserita correttamente.
- Inserire il contenitore polvere nell'apparecchio e richiudere fino allo scatto.

! **Attenzione:** se si nota una resistenza applicando il contenitore polvere, controllare l'integrità del filtro e il corretto alloggiamento dell'unità filtro e del contenitore polvere.

### Manutenzione del filtro

! **Attenzione:** è possibile pulire il filtro solo ad apparecchio spento.

#### Figura 15 Pulizia dell'unità filtro esterna

Sarebbe opportuno pulire l'unità filtro esterna a intervalli di tempo regolari, in modo da garantire la prestazione ottimale dell'aspirapolvere.

- Spegner l'apparecchio prima di procedere alla pulizia dell'unità filtro esterna.
- Estrarre il contenitore polvere dall'apparecchio.

#### Figura 12

- Estrarre l'unità filtro dal contenitore polvere.

#### Figura 13

- Pulire l'unità filtro esterna.
- a) Di norma è sufficiente, quando si svuota il contenitore polvere, scuotere leggermente l'intera unità filtro oppure dare lievi colpi in modo da fare fuoriuscire le particelle di sporco.

- b) Se ciò non dovesse essere sufficiente, utilizzare un panno asciutto per rimuovere le particelle di sporco dalla superficie.

Se si vuole lavare l'unità filtro esterna, estrarre prima la cartuccia filtrante dall'unità filtro. La cartuccia filtrante può essere nuovamente inserita solo dopo che l'unità filtro esterna si è completamente asciugata.

\* a seconda della specifica dotazione

## Figura 16 Pulizia della cartuccia filtrante

- Spegnere l'apparecchio.
  - Estrarre il contenitore polvere dall'apparecchio.  
Figura 12
  - Estrarre l'unità filtro dal contenitore polvere.  
Figura 13
- a) Ruotare il coperchio della cartuccia filtrante in senso antiorario ed estrarre la cartuccia filtrante dall'unità filtro.
  - b) Inizialmente pulire la cartuccia filtrante battendola.
  - c) Poi lavare sotto l'acqua corrente la cartuccia filtrante con filtro in gommapiuma e filtro protezione motore, insieme o anche separati. Se il filtro in gommapiuma è molto sporco, è anche possibile lavare la cartuccia filtrante in lavatrice a max. 30°C e alla velocità di centrifuga più bassa.  
Lasciare asciugare completamente il filtro in gommapiuma e il filtro protezione motore, (ca. 24 ore)
  - d) Dopo il montaggio del filtro in gommapiuma inserire la cartuccia filtrante nel contenitore polvere.
  - e) Inserire la cartuccia filtrante nell'unità filtro e bloccarla ruotando il coperchio in senso orario.

In caso di necessità, possono essere richiesti filtri nuovi al servizio di assistenza tecnica.

## Pulizia della spazzola per pavimenti

Prima di ogni intervento di manutenzione spegnere l'aspirapolvere o staccarla dal cavo di carica.

### Figura 17

- a) Sbloccare il rullo della spazzola mediante il pulsante di sblocco e tirare lateralmente la spazzola per pavimenti.
  - b) Tagliare con le forbici e rimuovere i fili e i capelli rimasti attorcigliati lungo l'apposita scanalatura.
  - c) Inserire il rullo della spazzola lateralmente e lungo l'asta per l'inserimento nella spazzola per pavimenti e innestare mediante il pulsante di sblocco.
- ! **Attenzione:** la spazzola per pavimenti deve essere
- azionata esclusivamente con il rullo della spazzola montato.

## Cura

Prima di ciascuna operazione di pulizia dell'aspirapolvere a mano è necessario che questo sia spento e staccato dal cavo di carica. L'aspirapolvere e gli accessori in materiale plastico possono essere puliti con un normale detergente per plastica.

- ! **Attenzione:** non utilizzare strumenti abrasivi né
- detergenti universali o per vetro. Non immergere mai l'aspirapolvere nell'acqua.

Con riserva di modifiche tecniche.

Het verheugt ons dat u voor een snoerloze handstofzuiger van Bosch heeft gekozen.

In deze gebruiksaanwijzing worden verschillende toesteltypen beschreven. Daarom zijn wellicht niet alle beschreven kenmerken en functies van toepassing op uw model. Voor een zo goed mogelijk zuigresultaat dient u uitsluitend gebruik te maken van originele Bosch toebehoren, die speciaal voor uw stofzuiger ontwikkeld zijn.

### De pagina's met afbeeldingen uitklappen!



- 1 Vloermondstuk met elektrische borstel
- 2 Stofreservoir
- 3 Ontgrendelingsstoets vuilcontainer
- 4 Indicatie Laadstatus accu
- 5 Stofreservoir
- 6 Buitenste filtereenheid
- 7 Filterpatroon met motorbeveiligingsfilter en filterschuim
- 8 Handvat
- 9 Aan-/uit-schakelaar
- 10 Aansluitsnoer
- 11 Bekledingsmondstuk\*
- 12 Mondstuk voor kieren\*
- 13 Professioneel bekledingsmondstuk\*
- 14 Professioneel mondstuk voor kieren\*
- 15 Draagriem\*
- 16 Adapter voor toebehoren\*
- 17 Zuigslang met handvat\*

## Voor het eerste gebruik

### Afb. 1

- Handvat voorzichtig op de hoofdbehuizing steken en vergrendelen.
- Het handvat met behulp van de ontgrendelingsknop verwijderen en voorzichtig naar boven afnemen.

### Afb. 2

- Handstofzuiger in het vloermondstuk steken en vergrendelen.
- U verwijdert het vloermondstuk door op de ontgrendelingsknop te drukken en de handstofzuiger uit het mondstuk te trekken.

## Opladen

- ! **Let op:** Voor het eerste gebruik moeten de accu's van de stofzuiger minstens 6 uur worden opgeladen.



### Afb. 3

- Om de stofzuiger op te laden plaatst u hem dichtbij een stopcontact. Het toestel kan vrij in de ruimte worden geplaatst. **Afb. 7**
- Aansluitsnoer achter in de aansluiting van het toestel steken.
- Stekker van het aansluitsnoer in het stopcontact steken.
- Tijdens het laden knippert de laadindicatie.
- Is de accu volledig opgeladen, dan is de laadindicatie blauw verlicht en knippert niet meer.
- Het is mogelijk dat het aansluitsnoer warm wordt. Dit is normaal en niet bezwaarlijk.

### Indicatie Laadstatus accu

#### Afb. 4\*

De indicatie Laadstatus accu van het toestel kent één van de volgende varianten:

- a) De laadtoestand van de accu wordt weergegeven.
  - Is de accu volledig opgeladen, dan is de indicatie blauw verlicht.
  - Knippert de indicatie, dan moet de accu weer worden opgeladen.
- b) De LED's op het display geven de laadtoestand van de accu weer.
  - Accu volledig opgeladen 
  - gemiddelde restlading 
  - geringe restlading 
  - Knippert de laatste LED, dan moet de accu weer worden opgeladen.

## Zuigen

### Afb. 5

- Aan-/Uitschakelaar in de richting van de pijl draaien.

### Zuigkracht regelen

#### Afb. 6

Om het zuigvermogen in te stellen zet u de Aan-/Uitschakelaar in de gewenste stand:

- Vermogensstand 1 **1**  
Zuigen zonder dat de elektrische borstel ingeschakeld is.  
Voor eenvoudige schoonmaakwerkzaamheden op gladde vloeren en een bijzonder zacht gebruiksgeluid.  
Het toestel heeft hier de maximale looptijd bereikt.

- Vermogensstand 2 **2**  
Zuigen met normaal vermogen en de elektrische borstel ingeschakeld.  
Voor normale reiniging van alle vloeren bij een gemiddelde looptijd.

- Turbo-stand **Turbo**  
Zuigen met maximaal vermogen en de elektrische borstel ingeschakeld.  
Voor intensieve reiniging van alle oppervlakken, met name tapijt en bij gebruik van de optionele toebehoren. De looptijd van het toestel wordt hiermee korter.

#### Afb. 7

- Bij korte zuigpauzes kan het toestel vrij in de ruimte worden geplaatst. Hiervoor de zuiger licht naar voren kantelen in de richting van het mondstuk.

- ! **Let op:** Schakel het apparaat beslist uit wanneer u het neerzet, anders kan de draaiende borstel leiden tot schade aan de vloerbedekking.

#### Stofzuigen met extra toebehoren

#### Afb. 8\*

- a) Adapter voor toebehoren op de handstofzuiger steken en vergrendelen.  
U verwijdert de adapter voor toebehoren door op de ontgrendelingsknop te drukken en de adapter eraf te trekken.
- b) Draagriem aan het handvat bevestigen. Leg het toestel hierbij neer en zorg ervoor dat u het niet op de adapter of de slang plaatst.

#### Afb. 9\*

Mondstukken naar wens aan de zuigslang vastmaken met het handvat van de adapter voor toebehoren:

- Bekledingsmondstuk voor het schoonzuigen van gestoffeerde meubelen, gordijnen etc.
- Mondstuk voor kieren voor het schoonzuigen van kieren, hoeken etc.

## Na gebruik

#### Afb. 10

- Het toestel na gebruik uitschakelen.

#### Het stofreservoir leegmaken

#### Afb. 11

Voor een goed zuigresultaat moet de stofzuiger na gebruik altijd worden leeggemaakt. Dit dient echter op zijn laatst te gebeuren op het moment dat het stof op een plek in het stofreservoir de markering heeft bereikt.

Wij raden u aan het stofreservoir niet verder te vullen dan de markering, omdat dit tot sterke verontreiniging van de filter leidt.

Bij het leegmaken van het stofreservoir ook altijd controleren hoe verontreinigd de buitenste filtereenheid is en deze zo nodig schoonmaken volgens de aanwijzingen in "Buitenste filtereenheid schoonmaken". **Afb. 16**

- ! **Let op: De filter kan alleen worden schoongemaakt wanneer het toestel uitgeschakeld is.**

Nooit met ingebrachte filterpatronen zuigen zonder buitenste filtereenheid.

#### Afb. 12

- Stofreservoir met behulp van de ontgrendelingsstots loskoppelen en uit het apparaat nemen.

#### Afb. 13

- Filtereenheid uit het stofreservoir nemen.
- Stofreservoir leegmaken

#### Afb. 14

- Verwijder zo nodig vuil dat zich onder de afvoer bevindt.
- Filtereenheid in het stofreservoir plaatsen. Let er hierbij op dat hij op de juiste wijze is ingebracht.
- Stofreservoir in het toestel plaatsen en hoorbaar laten inklinken.

- ! **Let op:** Stuit u bij het sluiten van het deksel op een weerstand, controleer de filter dan op volledigheid en ga na of filters en stofreservoir op de juiste wijze zijn ingebracht.

## Filteronderhoud

- ! **Let op: De filter kan alleen worden schoongemaakt wanneer het toestel uitgeschakeld is.**

#### Afb. 15 Buitenste filtereenheid schoonmaken

Voor een optimale werking van de stofzuiger dient de buitenste filtereenheid regelmatig te worden schoongemaakt.

- Bitte schalten Sie das Gerät aus, um die äußere Filtereinheit zu reinigen.
- Stofreservoir uit het toestel nemen. **Afb. 12**
- Filtereenheid uit het stofreservoir nemen. **Afb. 13**
- Buitenste filtereenheid schoonmaken.
- a) In de regel volstaat het de totale filtereenheid tijdens het leegmaken van het stofreservoir even te schudden of uit te kloppen, zodat mogelijke stofdeeltjes losraken.
- b) Is dit niet afdoende, gebruik dan een droge doek om de vuildeeltjes te verwijderen van het oppervlak.  
Wilt u de buitenste filtereenheid wassen, neem dan eerst het filterpatroon eruit. Dit mag pas weer worden teruggeplaatst wanneer de buitenste filtereenheid volledig droog is.

### Afb. 16 Filterpatroon reinigen

- Apparaat uitschakelen.
  - Stofreservoir uit het toestel nemen. Afb. 12
  - Filtereenheid uit het stofreservoir nemen. Afb. 13
- a) Deksel van het filterpatroon tegen de wijzers van de klok in draaien en het patroon uit de filtereenheid nemen.
  - b) Filterpatroon eerst schoonmaken door het uit te kloppen.
  - c) Vervolgens het filterpatroon met filterschuim en motorbeveiligingsfilter samen of afzonderlijk onder stromend water uitwassen. Is het filterschuim erg verontreinigd, dan kan het filterpatroon ook in de wasmachine bij max. 30°C en het laagste centrifugeertoerental worden gewassen.  
Filterschuim en motorbeveiligingsfilter volledig laten drogen, (ca. 24h)
  - d) Het filterpatroon na de montage van het filterschuim in het stofreservoir plaatsen.
  - e) Filterpatroon inbrengen in de filtereenheid en vergrendelen door het deksel tegen de wijzers van de klok in vast te draaien.

Nieuwe filters zijn desgewenst verkrijgbaar bij de klantenservice.

### Het vloermondstuk schoonmaken

Alvorens onderhoud te plegen dient u de stofzuiger altijd uit te schakelen of van de stroom af te sluiten.

#### Afb. 17

- a) Borstelrol met behulp van de ontgrendelingsknop ontgrendelen en zijwaarts uit het vloermondstuk trekken.
- b) Opgewikkelde draden en haren met een schaar langs de hiervoor bestemde keep doorknippen en verwijderen.
- c) Borstelrol zijwaarts langs de geleidingsstang in het vloermondstuk schuiven en met behulp van de ontgrendelingsknop vergrendelen.

- ! **Let op:** Het vloermondstuk mag alleen in gebruik worden genomen wanneer de borstelrol is vastgezet.

### Schoonmaken

Alvorens de handstofzuiger schoon te maken dient deze uitgeschakeld en losgekoppeld te zijn van het aansluitsnoer. De stofzuiger en accessoires van kunststof kunnen worden onderhouden met een in de handel gebruikelijk schoonmaakmiddel voor kunststof.

- ! **Let op:** Geen schuurmiddelen, glas of universele reinigingsmiddelen gebruiken. De stofzuiger nooit in water dompelen.

Technische wijzigingen voorbehouden.

Tak, fordi du har valgt en ledningsfri håndstøvsuger fra Bosch.

I denne brugsanvisning beskrives alle de forskellige modeller. Det er derfor muligt, at nogle af de beskrevne funktioner og udstyr ikke findes på den aktuelle model. Det anbefales, at der altid anvendes originalt tilbehør fra Bosch, fordi dette tilbehør er blevet specielt udviklet netop til denne støvsuger for at opnå det optimalt bedste resultat af støvsugningen.

### Fold billedsiderne ud!

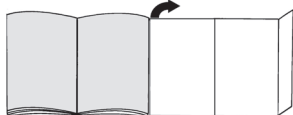

- 1 Gulvmundstykke med elektro-børste
- 2 Støvbeholder
- 3 Frigørelsesknap, smudsbeholder
- 4 Statusindikator for batteriopladning
- 5 Støvbeholder
- 6 Ydre filterenhed
- 7 Filterpatron med motorbeskyttelsesfilter og filterskum
- 8 Håndgreb
- 9 Tænd-/sluk-knap
- 10 Ladekabel
- 11 Polstermundstykke\*
- 12 Fugemundstykke\*
- 13 Professionelt polstermundstykke\*
- 14 Professionelt fugemundstykke\*
- 15 Bærerem\*
- 16 Tilbehørsadapter\*
- 17 Støvsugerslange med håndgreb\*

## Før første ibrugtagning

### Fig. 1

- Sæt forsigtigt håndgrebet på støvsugerens hovedkabiner, og lad det gå i indgreb.
- Tryk på frigørelsestasten for at løsne håndgrebet, og træk forsigtigt håndgrebet af opad.

### Fig. 2

- Stik håndstøvsugeren ind i gulvmundstykket, og lad den gå i indgreb.
- Tryk på frigørelsestasten for at løsne gulvmundstykket, og træk håndstøvsugeren ud af mundstykket.

## Opladning

- ! **Pas på! Inden støvsugeren bruges første gang, skal de genopladelige batterier oplades i mindst 6 timer.**





### Fig. 3

- Placer støvsugeren i nærheden af en stikkontakt til opladning. Støvsugeren kan placeres frit stående.
- Fig. 7
- Stik ladekablet ind i tilslutningsstikket bag på apparatet.
  - Stik ladekablets netstik ind i en stikkontakt.
  - Ladeindikatoren blinker under opladningen.
  - Når det genopladelige batteri er helt opladet, lyser ladeindikatoren vedvarende blåt og blinker ikke mere.
  - Det er normalt og indebærer ingen fare, at både ladekablet og håndstøvsugeren bliver varme under opladningen.

### Statusindikator for batteriopladning

#### Fig. 4\*

Statusindikatoren for batteriopladningen kan fungere på en af følgende måder:

- a) Indikatoren viser opladningsstatus for det genopladelige batteri.
    - Når batteriet er helt opladet, lyser indikatoren blåt. 
    - Hvis indikatoren blinker, skal batteriet oplades igen.
  - b) LED'erne i indikatoren viser status for batteriets opladning.
    - Batteri fuldt opladet 
    - Batteri halvt afladet 
    - Batteri næsten afladet 
- Hvis den sidste LED blinker, skal batteriet oplades igen.

## Støvsugning

### Fig. 5

- Tryk tænd-/sluk-knappen i pilens retning.

### Regulering af sugestykke

#### Fig. 6

Sugestykken indstilles ved at skyde tænd-/sluk-knappen til den ønskede position:

- Effektrin 1 1  
Støvsugning uden aktivering af elektro-børste. Til let rengøring på glatte gulve og med særligt lav driftsstøj.  
Her opnås støvsugerens maksimale driftstid.

- Effekttrin 2 **2**  
Støvsugning ved normal effekt på alle gulvtyper.  
Til normal rengøring på alle gulvtyper (medium driftstid).

- Turbo-trin **Turbo**  
Støvsugning ved maksimal effekt og med aktiveret elektro-børste.  
Til særligt krævende rengøring på alle gulvoverflader, især på tæpper og ved anvendelse af det ekstra tilbehør. Støvsugerens driftstid bliver reduceret.

#### Fig. 7

- Ved kortere pauser i støvsugningen kan støvsugeren placeres frit stående. Vip støvsugeren lidt fremad i retning af mundstykket.

- ! **Pas på!** Støvsugeren skal altid slukkes, når den står stille, fordi de drejende børster i givet fald kan beskadige gulvbelægningen.

#### Støvsugning med ekstra tilbehør

#### Fig. 8\*

- a) Stik tilbehørsadapteren fast på håndstøvsugeren, og lad den gå i indgreb.  
Tryk på frigørelsestasten for at løsne tilbehørsadapteren, og træk tilbehørsadapteren af.
- b) Fastgør bæreremmen på håndgrebet. Læg støvsugeren ned, den må ikke stilles på adapteren eller på slangen.

#### Fig. 9\*

Sæt alt efter behov følgende mundstykker på støvsugerslangen med tilbehørsadapterens håndgreb:

- Polstermundstykke til støvsugning af polstrede møbler, gardiner etc.
- Fugemundstykke til støvsugning af fuger, hjørner etc.

#### Efter støvsugningen

#### Fig. 10

- Sluk apparatet, når støvsugningen er afsluttet.

#### Tømning af støvbeholder

#### Fig. 11

For at opnå en optimal støvsugning, bør støvbeholderen tømmes efter hver støvsugning, dog senest, når støvet i støvbeholderen har nået markeringen på mindst ét sted.

Vi anbefaler, at støvbeholderen ikke fyldes op over denne markering, fordi dette i givet fald medfører, at filtret bliver meget tilsmudset.

Kontroller altid ved tømning af støvbeholderen, hvor snavset den ydre filterenhed er, og rengør den om nødvendigt iht. vejledningen "Rengøring af ydre filterenhed". Fig. 16

- ! **Pas på!** Det er kun muligt at rengøre filtret, når der er slukket for apparatet.  
Støvsug aldrig uden filterpatron i den ydre filterenhed.

#### Fig. 12

- Frigør støvbeholderen ved hjælp af frigørelsestasten, og tag den ud af apparatet.

#### Fig. 13

- Tag filterenheden ud af støvbeholderen.
- Tøm støvbeholderen.

#### Fig. 14

- Fjern eventuelt snavs under udgangsåbningen.
- Sæt filterenheden i støvbeholderen, og kontroller altid, at filterenheden er placeret korrekt.
- Sæt støvbeholderen i apparatet, og lad den gå i indgreb med et tydeligt klik.

- ! **Pas på!** Kontroller, at filtret er korrekt samlet, og at både filterenhed og støvbeholder er placeret rigtigt, hvis der mærkes en modstand, når støvbeholderen sættes på plads.

#### Pleje af filtre

- ! **Pas på!** Det er kun muligt at rengøre filtret, når der er slukket for apparatet.

#### Fig. 15 Rengøring af ydre filterenhed

For at sikre at støvsugeren fungerer optimalt, skal den ydre filterenhed rengøres med regelmæssige mellemrum.

- Apparatet skal være slukket, når den ydre filterenhed rengøres.
- Tag støvbeholderen ud af apparatet. Fig. 12
- Tag filterenheden ud af støvbeholderen. Fig. 13
- Rengør den ydre filterenhed.
- a) I almindelighed er det tilstrækkeligt at ryste hele filterenheden lidt under tømningen af støvbeholderen eller at banke den let, så smudspartiklerne bliver løst.
- b) Hvis dette ikke er tilstrækkeligt, skal overfladen tørres af med en tør klud for at fjerne smudspartiklerne. Hvis den ydre filterenhed skal vaskes af, skal filterpatronen fjernes fra filterenheden forinden. Filterpatronen må først sættes på plads igen, når den ydre filterenhed er fuldstændig tør.

### Fig. 16 Rengøring af filterpatron

- Sluk apparatet.
  - Tag støvbeholderen ud af apparatet. Fig. 12
  - Tag filterenheden ud af støvbeholderen. Fig. 13
- a) Drej filterpatronens dæksel i retning mod uret, og tag filterpatronen ud af filterenheden.
- b) Rengør først filterpatronen ved at banke den let.
- c) Vask derefter filterpatronen med filterskum og motorbeskyttelsesfilter samlet eller adskilt under rindende vand. Hvis filterskummet er meget snavset, kan filterpatronen også rengøres i vaskemaskinen ved maks. 30°C og laveste centrifugeringshastighed.  
Lad filterskummet og motorbeskyttelsesfiltret tørre fuldstændigt (ca. 24 timer).
- d) Sæt filterpatronen på plads i støvbeholderen, efter at filterskummet er monteret.
- e) Sæt filterpatronen ind i filterenheden, og lås dækslet ved at dreje det i retning med uret.

Der kan om nødvendigt bestilles nye filtre hos kundeservice.

### Rengøring af gulvmundstykke

Sluk altid for apparatet, og træk ladekablet ud, inden støvsugeren vedligeholdes.

#### Fig. 17

- a) Frigør børstevalsen ved at trykke på frigørelsesknappen, og træk børstevalsen sideværts ud af gulvmundstykket.
- b) Tråde og hår, som har viklet sig om valsen, kan klippes over med en saks langs med rillen og derefter fjernes.
- c) Skyd børstevalsen ind i gulvmundstykket fra siden langs med styretappen, og lad den gå i indgreb ved at trykke på frigørelsesknappen.

- ! **Pas på!** Gulvmundstykket på kun bruges, når børstevalsen er monteret.

### Pleje

Inden vedligeholdelse af håndstøvsugeren skal den altid være slukket og ladekablet være trukket ud. Støvsugeren og tilbehørsdelene kan plejes med et af de gængse rensmidler til kunststof.

- ! **Pas på!** Anvend aldrig skuremidler, glas- eller univer-
- salrengøringsmidler. Dyp aldrig støvsugeren i vand.

Med forbehold for tekniske ændringer.



Takk for at du har valgt en ledningsfri håndstøvsuger fra Bosch.

I denne bruksanvisningen viser vi ulike produktmodeller. Det kan derfor hende at ikke alle kjennetegn og funksjoner gjelder for akkurat din modell. For at støvsugeren skal fungere optimalt, bør du bare bruke originalt tilbehør fra Bosch som er utviklet spesielt for din støvsuger.

### Vennligst brett ut sidene med bilder.

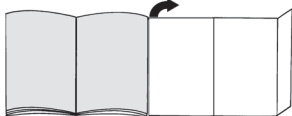

- 1 Gulvmunnstykke med elektrobørste
- 2 Støvbeholder
- 3 Låseknapp for smussbeholder
- 4 Indikator for ladestatus for batteri
- 5 Støvbeholder
- 6 Utvendig filterenhet
- 7 Filterpatron med motorfilter og filterskum
- 8 Håndtak
- 9 Av/på-bryter
- 10 Ladekabel
- 11 Møbelmunnstykke\*
- 12 Fugemunnstykke\*
- 13 Proff-møbelmunnstykke\*
- 14 Proff-fugemunnstykke\*
- 15 Bærelbele\*
- 16 Adapter tilbehør\*
- 17 Sugeslange med håndtak\*

## Før første gangs bruk

### Bilde 1

- Sett håndtaket forsiktig på hovedhuset og la det gå i lås.
- For å løsne håndtaket trykker du på låseknappen og tar håndtaket forsiktig opp og av.

### Bilde 2

- Sett håndstøvsugeren i gulvmunnstykket og la den gå i lås.
- For å løsne gulvmunnstykket trykker du på låseknappen og trekker håndstøvsugeren løs fra munnstykket.

## Lade

- ! **Obs!** Før første gangs bruk må batteriene til støvsugeren lades i minst 6 timer.





### Bilde 3

- Plasser støvsugeren i nærheten av en stikkontakt når den skal lades. Apparatet kan stilles fritt i rommet. **Bilde 7**
- Stikk ladekabelen inn i tilkoblingen bak på apparatet.
- Sett støpselet til ladekabelen inn i stikkontakten.
- Ladeindikatoren blinker under ladingen.
- Når batteriet er fulladet, lyser ladeindikatoren blått og slutter å blinke.
- Det er normalt og helt ufarlig at ladekabelen og håndstøvsugeren blir varme.

### Indikator for ladestatus for batteri

#### Bilde 4\*

Indikatoren for ladestatusen til batteriet i apparatet finnes i en av følgende to varianter:

- a) Indikatoren angir batteriets ladenivå.
  - Dersom batteriet er fulladet, lyser indikatoren blått. 
  - Dersom indikatoren blinker, må batteriet lades opp.
- b) LED-ene i indikatoren angir batteriets ladenivå.
  - batteri fulladet 
  - middels ladenivå 
  - lavt ladenivå 
  - Dersom den siste LED-en blinker, må batteriet lades.

## Støvsuge

### Bilde 5

- Skyv av/på-bryteren i pilretningen.

### Regulere sugekraften

#### Bilde 6

Still inn sugeeffekten ved å skyve av/på-bryteren i ønsket posisjon:

- Effektrinn 1 **1**  
Støvsuging uten innkoblet elektrisk børste.  
For enkel rengjøring på glatt gulv og særlig lav støy under bruk.  
Her har apparatet maksimal driftstid.

- Effektrinn 2 **2**  
Støvsuging på normal effekt og med innkoblet elektrisk børste.  
For normal rengjøring på alle gulv med middels driftstid.

- Turbo-trinn **Turbo**  
Støvsuging på maksimal effekt og med innkoblet elektrobørste.  
For spesielt krevende rengjøring på alle overflater, spesielt tepper og med bruk av ekstra tilbehør. Her har apparatet kortere driftstid.

#### Bilde **7**

- Ved korte pauser i støvsugingen kan apparatet stilles fritt i rommet. Vipp støvsugeren lett forover mot munnstykket.

! **Obs!** Slå alltid av apparatet når du setter det fra deg, fordi den roterende børsten ellers kan forårsake skade på gulvbelegget når støvsugeren står stille.

#### Støvsuge med ekstra tilbehør

#### Bilde **8\***

- a) Sett tilbehørsadapteren på håndstøvsugeren og la den gå i lås.  
Løsne tilbehørsadapteren ved å trykke på låseknappen, og trekk tilbehørsadapteren av.
- b) Fest bærebeltet i håndtaket. Legg ned apparatet og ikke still det oppå adapteren eller slangen.

#### Bilde **9\***

Ved behov setter du munnstykket på sugeslangen med håndtaket til tilbehørsadapteren:

- Møbelmunnstykke til støvsuging av stoppede møbler, gardiner osv.
- Fugemunnstykke til støvsuging i fuger, hjørner osv.

#### Etter arbeidet

#### Bilde **10**

- Slå av apparatet når du er ferdig med å støvsuge.

#### Tømme støvbeholderen

#### Bilde **11**

For å oppnå et godt resultat bør støvbeholderen tømmes hver gang du har brukt støvsugeren, og senest når støvet har nådd markeringen i støvbeholderen.

Vi anbefaler ikke å la støvbeholderen fylles utover markeringen fordi dette fører til særdeles kraftig tilsmussing av filteret.

Når du tømmer støvbeholderen, må du også alltid kontrollere graden av tilsmussing på den utvendige filterenheten og ved behov rengjøre denne ifølge veiledningen "Rengjøring av utvendig filterenhet". **Bilde 16**

- ! **Obs!** Det er bare mulig å rengjøre filteret når apparatet er slått av.
- Støvsug aldri uten utvendig filterenhet med innsatt filterpatron.

#### Bilde **12**

- Løsne støvbeholderen med låseknappene og ta den ut av apparatet.

#### Bilde **13**

- Ta filterenheten ut av støvbeholderen.
- Tøm støvbeholderen.

#### Bilde **14**

- Fjern eventuelt smuss fra undersiden av utstøteråpningen.
- Sett filterenheten inn i støvbeholderen. Pass på at den sitter riktig.
- Sett støvbeholderen inn i apparatet og la den smekke hørbart i lås.

! **Obs!** Dersom du merker motstand når du setter i støvbeholderen, må du kontrollere at filteret er helt og at filterenhet og støvbeholder sitter riktig.

#### Vedlikehold av filteret

! **Obs!** Det er bare mulig å rengjøre filteret når apparatet er slått av.

#### Bilde **15** Rengjøring av utvendig filterenhet

Den utvendige filterenheten må rengjøres med jevne mellomrom slik at støvsugeren jobber optimalt.

- Slå av apparatet når du skal rengjøre den utvendige filterenheten.
  - Ta støvbeholderen ut av apparatet. **Bilde 12**
  - Ta filterenheten ut av støvbeholderen. **Bilde 13**
  - Rengjør den utvendige filterenheten.
- a) Når du tømmer støvbeholderen, holder det som regel å riste eller banke lett på den utvendige filterenheten for å få eventuelle smusspartikler til å løsne.
  - b) Hvis dette ikke er tilstrekkelig, fjerner du smusspartiklene fra overflaten med en tørr klut.  
Dersom du ønsker å vaske den utvendige filterenheten, tar du først filterpatronen ut av filterenheten. Filterpatronen må ikke settes inn igjen før den utvendige filterenheten har tørket helt.

## Bilde 16 Rengjøre filterpatron

- Slå av apparatet.
  - Ta støvbeholderen ut av apparatet. **Bilde 12**
  - Ta filterenheten ut av støvbeholderen. **Bilde 13**
- a) Vri lokket på filterpatronen mot klokken og ta filterpatronen ut av filterenheten.
- b) Rengjør først filterpatronen ved å banke på den.
- c) Deretter skyller du filterpatron, filterskum og motorfilter sammen eller separat under rennende vann. Der som filterskummet er svært skittent, kan filterpatronen også vaskes i vaskemaskin ved maks. 30 °C og laveste sentrifugeringshastighet.  
La filterpatron og motorfilteret tørke helt (ca. 24 t).
- d) Monter filterskummet og sett filterpatronen inn i støvbeholderen.
- e) Sett filterpatronen inn i filterenheten og vri lokket på plass med klokken.

Trenger du nye filtre, kan disse bestilles hos kundeservice.

## Rengjøre gulvmunnstykket

Slå alltid av støvsugeren og trekk ut ladekabelen før vedlikeholdsarbeid.

### Bilde 17

- a) Løsne børstevalsen med låseknappen og trekk den sidelengs ut av gulvmunnstykket.
- b) Klipp opp sammenviklede tråder og hår med en saks i sporet som er beregnet for dette, og fjern dem.
- c) Skyv børstevalsen sidelengs inn i gulvmunnstykket langs føringsstaven og lås den med låseknappen.

- ! **Obs!** Gulvmunnstykket må kun brukes med montert børstevalsen.

## Pleie

Håndstøvsugeren må alltid være slått av og koblet fra ladekabelen før rengjøring. Støvsuger og tilbehørsdeler av plast kan vedlikeholdes med et vanlig plastrensemiddel.

- ! **Obs!** Ikke bruk skuremidler, glass- eller universalrengjøringsmidler. Støvsugeren må aldri senkes i vann.

Med forbehold om tekniske endringer.

## SV

Tack för att du valt att köpa en sladdlös Bosch handdamsugare.

Bruksanvisningen beskriver olika modeller. Det kan hända att vissa finesser och funktioner inte gäller just din modell. Använd bara originaltillbehör från Bosch, de är specialframtagna till den här dammsugaren för att ge bästa möjliga sugeffekt.

### Vik ut bilduppslaget!

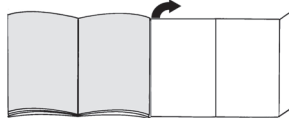

- 1 Golvmunestykke med elborste
- 2 Dammbehållare
- 3 Låsknapp, dammbehållare
- 4 Laddindikering
- 5 Dammbehållare
- 6 Yttre filterenhet
- 7 Filterpatron med motorskyddsfilter och skumfilter
- 8 Handtag
- 9 PÅ/AV
- 10 Laddsladd
- 11 Dynmunestykke\*
- 12 Fogmunestykke\*
- 13 Proffsdynmunestykke\*
- 14 Proffsfogmunestykke\*
- 15 Bärrem\*
- 16 Tillbehørsadapter\*
- 17 Sugslang med handtag\*

## Före första användningen

### Bild 1

- Snäpp försiktigt fast handtaget på höljet.
- Lossa handtaget genom att trycka på låsknappen och ta av handtaget uppåt.

### Bild 2

- Snäpp fast handdamsugaren i golvmunestykket.
- Lossa golvmunestykket genom att trycka på låsknappen og ta handdamsugaren ur munestykket.

## Laddning

- ❗ **Obs! Du måste ladda batterierna i dammsugaren minst 6 timmar före första användning.**





### Bild 3

- Ladda dammsugaren vid uttaget. Du kan ställa enheten var du vill i rummet. Bild 7
- Sätt i laddsladden i uttaget baktill på enheten.
- Sätt laddsladden i uttaget.
- Laddindikeringen blinkar vid laddning.
- När batteriet är fulladdat lyser laddindikeringen blått och slutar blinka.
- Det är helt normalt att laddsladd och handdammsugare blir varma vid laddning.

### Laddindikering

#### Bild 4\*

Enheten har någon av följande varianter på laddindikering:

- a) Indikeringen visar aktuell batteriladdning.
  - När batteriet är fulladdat lyser indikeringen blått. 
  - Behöver batteriet laddning, så blinkar indikeringen.
- b) LED-indikeringen visar aktuell batteriladdning.
  - Batteriet är fulladdat 
  - halvfyllt 
  - urladdat 
  - Behöver batteriet laddning, så blinkar sista LED:n.

## Dammsugning

### Bild 5

- För PÅ/AV-regeln i pilens riktning.

### Justera sugeffekten

#### Bild 6

Ställ in sugeffekten genom att föra PÅ/AV-regeln till det läge du vill ha:

- Effektläge 1 **1**  
Dammsugning utan elborste.  
Lätt dammsugning på släta golv, ger lägre ljudnivå vid användning.  
Enheten får maximal gångtid.

- Effektläge 2 **2**  
Dammsugning med normal effekt med elborste.  
Normal dammsugning på alla golv och halvlång gångtid.

- Turboläge **Turbo**  
Dammsugning med maxeffekt med elborste.  
Krävande dammsugning på alla ytor, särskilt mattor och med extratillbehör. Enheten får kort gångtid

### Bild 7

- Du kan ställa enheten var du vill i rummet vid korta pauser. Luta dammsugaren framåt lite åt munstycket till.

- ❗ **Obs! Slå av enheten när du ställer undan den eftersom den roterande borsten kan skada golvbeläggningen om dammsugaren står still.**

### Dammsuga med extratillbehör

#### Bild 8\*

- a) Snäpp fast tillbehörsadaptorn på handdammsugaren. Lossa tillbehörsadapterna genom att trycka på låsknappen och dra av adaptorn.
- b) Fäst bärremmen på handtaget. Lägg enheten ned, sätt inte på adaptorn resp. slangen.

#### Bild 9\*

Sätt på det munstycke du vill ha på sugslangen med handtaget till tillbehörsadaptorn:

- Dynmunstycke för dammsugning av stoppade möbler, gardiner etc.
- Fogmunstycke för dammsugning av fogar och hörn etc.

## När du är klar

### Bild 10

- Slå av enheten när du dammsugit klart.

### Tömma dammbehållaren

#### Bild 11

Töm dammbehållaren när du dammsugit klart, så får du bra slutresultat. Du måste definitivt tömma när dammet når markeringen i dammbehållaren.

Låt inte dammbehållaren bli full över markeringen, det smutsar ned filtret väldigt mycket.

Kontrollera alltid om det yttre filtret är smutsigt när du tömmer dammbehållaren, rengör enligt avsnittet "Rengöra yttre filtret" i bruksanvisningen om det behövs. Bild 16

- ! Obs! Enheten ska vara av när du rengör filtret.
- Dammsug aldrig utan yttre filter i filterpatronen.

#### Bild 12

- Öppna dammbehållaren genom att trycka på låsknappen och ta ut behållaren ur enheten.

#### Bild 13

- Ta ut filterdelen ur dammbehållaren
- Töm dammbehållaren.

#### Bild 14

- Ta bort ev. smuts under utkastöppningen.
- Sätt i filterdelen i dammbehållaren, se till så att den sitter ordentligt.
- Snäpp fast dammbehållaren i enheten.

- ! Obs! Tar det emot när du sätter i dammbehållaren,
- kontrollera om filtret är komplett och att filterdel och dammbehållare sitter ordentligt.

## Filterrengöring

- ! Obs! Enheten ska vara av när du rengör filtret.

#### Bild 15 Rengöra yttre filterdelen

Rengör det yttre filtret då och då, så att dammsugaren fungerar optimalt.

- Slå av enheten när du rengör den yttre filterdelen.
- Ta ut dammbehållaren ur enheten. Bild 12
- Ta ut filterdelen ur dammbehållaren. Bild 13
- Rengör den yttre filterdelen.
- a) Oftast räcker det att skaka eller knacka ur filterdelen när du tömmer dammbehållaren, så att smutsen lossnar.
- b) Om det inte räcker, torka bort ytsmutsen med torr tassa. Vill du diska av den yttre filterdelen, ta först ut filterpatronen ur filterdelen. Sätt inte i filterpatronen förrän den yttre filterdelen torkat helt.

#### Bild 16 Rengöra filterpatronen

- Slå av enheten.
- Ta ut dammbehållaren ur enheten. Bild 12
- Ta ut filterdelen ur dammbehållaren. Bild 13
- a) Vrid locket på filterpatronen moturs och ta ut filterpatronen ur filterdelen.
- b) Knacka sedan ur filterpatronen.
- c) Diska sedan ur filterpatron, skumfilter och motorskyddsfilter ihop eller var för sig under vattenkranen. Är skumfiltret jättesmutsigt, så går det även köra filterpatronen i tvättmaskin på max. 30°C och lägsta möjliga centrifugeringsvarvtal. Låt skum- och motorskyddsfilter torka ordentligt (ca 24 h)
- d) Sätt i skumfiltret och sätt sedan filterpatronen i dammbehållaren.
- e) Sätt i filterpatronen i filterdelen igen och lås locket genom att vrida medurs.

Du kan beställa nya filter hos service, om det behövs.

## Rengöra golvmunstycket

Slå av dammsugaren resp. dra ur laddsladden när du ska rengöra den.

#### Bild 17

- a) Lossa borstvalsens med låsknappen och dra ut i sidled ur golvmunstycket.
- b) Klipp av insnoddade trådar och hår med sax längs skåran och ta bort.
- c) Skjut på borstvalsens längs styrvagnen i golvmunstycket och snäpp fast med låsknappen.

- ! Obs! Du får bara använda golvmunstycket med
- monterad borstvals.

## Rengöring

Slå alltid av handdammsugaren och dra ur laddsladden före rengöring. Dammsugare och plasttillbehör går att rengöra med vanlig plastrengöring.

- ! Använd inte skurmedel, fönsterputs eller allrent.
- Doppa aldrig dammsugaren i vatten.

Med förbehåll för tekniska ändringar.

Onnittelumme, olet valinnut laadukkaan johdottoman Bosch-varsi-imurin.

Tässä käyttöohjeessa esitellään erilaisia laitemalleja. Sen tähden on mahdollista, että kaikki kuvatut varusteet ja toiminnot eivät koske valitsemaasi pölynimuria. Suosittelemme käyttämään vain alkuperäisiä Bosch-lisävarusteita, jotka on suunniteltu erityisesti tähän pölynimuriin parhaan imurointituloksen saavuttamiseksi.

### Käännä esiin kuvasivut!

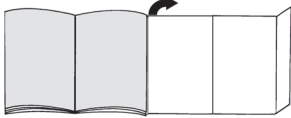

- 1 Lattiasuulake, jossa sähkötoiminen harja
- 2 Pölysäiliö
- 3 Pölysäiliön lukituksen vapautuspainike
- 4 Akun lataustilan näyttö
- 5 Pölysäiliö
- 6 Ulompi suodatinyksikkö
- 7 Suodattimen sisäosa jossa moottorinsuojasuodatin ja vaahtomuovi
- 8 Kädensija
- 9 Virtakytkin
- 10 Latausjohto
- 11 Huonekalusuulake\*
- 12 Rakosuulake\*
- 13 Profi-huonekalusuulake\*
- 14 Profi-rakosuulake\*
- 15 Kantohihna\*
- 16 Lisävarusteadapteri\*
- 17 Imuletku, jossa kädensija\*

## Ennen ensimmäistä käyttöä

### Kuva 1

- Aseta kädensija varovasti runkoon ja lukitse se paikalleen.
- Irrottaaksesi kädensijan paina lukituksen vapautuspainiketta ja ota kädensija varovasti ylöspäin pois paikaltaan.

### Kuva 2

- Aseta varsi-imuri lattiasuulakkeeseen ja lukitse se paikalleen.
- Irrottaaksesi lattiasuulakkeen paina lukituksen vapautuspainiketta ja vedä varsi-imuri pois suulakkeesta.

## Lataaminen

- ! Huomio: Akkuja on ladattava vähintään 6 tuntia ennen pölynimurin ensimmäistä käyttöä.

### Kuva 3

- Aseta pölynimuri lataamista varten pistorasian lähelle. Laite voidaan asettaa huoneeseen seisomaan ilman tukea. Kuva 7
- Liitä latausjohto laitteen takasivulla olevaan liitäntään.
- Liitä latausjohdon pistoke pistorasiaan.
- Latausnäyttö vilkkuu latauksen aikana.
- Kun akku on täyteen ladattu, latausnäyttö palaa sinisenä eikä vilku enää.
- Latausjohdon ja varsi-imurin lämpeneminen on normaalia ja vaaratonta.

### Akun lataustilan näyttö

#### Kuva 4\*

Laitteen akun lataustilan näyttö vastaa toista seuraavista versioista:

#### a) Näyttö kertoo akun lataustilan.

- Kun akku on täyteen ladattu, näyttö palaa sinisenä.
- Kun näyttö vilkkuu, akku on ladattava.

#### b) Näytön LED-valot kertovat akun lataustilan.

- Akku täyteen ladattu
- Puolet latauksesta jäljellä
- Vähän latausta jäljellä
- Kun viimeinen LED-valo vilkkuu, akku on ladattava.

## Imurointi

### Kuva 5

- Paina virtakytkintä nuolen suuntaan.

### Imutehon säätö

#### Kuva 6

Säädä imuteho työntämällä virtakytkin haluamaasi asentoon:

- Teho 1 **1**  
Imurointi ilman päälle kytkettyä sähkötoimista harjaa.  
Sileiden lattioiden kevyeen imurointiin, jolloin myös käyttööni on erityisen hiljainen.  
Laitteen käyttöaika on tällöin pisin mahdollinen.

- Teho 2 **2**  
Imurointi normaaliteholla ja päälle kytketyllä sähkötoimisella harjalla.  
Kaikkien lattioiden tavanomaiseen puhdistamiseen; käyttöaika on keskimääräinen.

- Turbo-teho **Turbo**  
Imurointi maksimiteholla ja päälle kytketyllä sähkötoimisella harjalla.  
Kaikkien pintojen, erityisesti mattojen, vaativaan puhdistamiseen ja lisävarusteiden käytön yhteydessä. Laitteen käyttöaika on tällöin lyhyempi.

#### Kuva 7

- Laite voidaan asettaa lyhyiden imurointitaukojen ajaksi seisomaan ilman tukea. Kallista tätä varten pölynimuria kevyesti eteenpäin suolakkeen suuntaan.

! **Huomio:** : Kytke laite ehdottomasti pois päältä tauon ajaksi, koska pyörivät harja voi vaurioittaa lattiatilaa pölynimurin seistessä paikallaan.

#### Imurointi lisävarusteen avulla

#### Kuva 8\*

- a) Aseta varusteadapteri varsi-imuriin ja lukitse paikalleen.  
Irrota varusteadapteri painamalla lukituksen avausnäppäintä ja vedä varusteadapteri pois paikaltaan.
- b) Kiinnitä kantomihna kädensijaan. Laita laite tällöin vaakasentoon äläkä aseta sitä adapterin tai letkun päälle.

#### Kuva 9\*

Aseta tarvittava suutin imuletkuun, jossa on varusteadapterin kädensija:

- Huonekalusuulake huonekalujen, verhojen jne. imurointiin.
- Rakosuulake rakojen ja kulmien jne. imurointiin

## Käytön jälkeen

#### Kuva 10

- Kytke laite imuroinnin jälkeen pois päältä.

#### Pölysäiliön tyhjennys

#### Kuva 11

Hyvän imurointituloksen saavuttamiseksi olisi pölysäiliö hyvä tyhjentää jokaisen imuroinnin jälkeen, viimeistään kuitenkin silloin, kun pölyä on säiliön yhdessä kohdassa merkinnän korkeudelle saakka.

Suosittellemme, että pölysäiliötä ei täytetä merkinnän yli, koska seurauksena on suodattimen hyvin runsas likaantuminen.

Tarkasta pölysäiliön tyhjennyksen yhteydessä aina myös ulomman suodatinyksikön likaisuusaste ja puhdistusta tarvittaessa kohdassa "Ulomman suodatinyksikön puhdistus" olevan ohjeen mukaan. **Kuva 16**

- ! **Huomio:** Suodattimen puhdistus on mahdollista vain, kun laite on kytketty pois päältä.  
Älä imuroi koskaan ilman ulompaa suodatinyksikköä ja paikalleen asetettua suodattimen sisäosaa.

#### Kuva 12

- Vapauta pölysäiliön lukitus lukituksen vapautusnäppäimillä ja ota se pois laitteesta.

#### Kuva 13

- Poista suodatinyksikkö pölysäiliöstä
- Tyhjennä pölysäiliö.

#### Kuva 14

- Poista poistoaukon alapuolella mahdollisesti oleva lika.
- Aseta suodatinyksikkö pölysäiliöön ja varmista ehdottomasti, että se on oikein paikallaan.
- Aseta pölysäiliö laitteeseen ja lukitse se kuuluvasti paikalleen.

! **Huomio:** Jos tunnet pölysäiliötä paikalleen asettaessasi vastusta, tarkasta, että suodatin on asianmukainen ja suodatin ja pölysäiliö ovat oikein paikoillaan.

## Suodattimen hoito

! **Huomio:** Suodattimen puhdistus on mahdollista vain, kun laite on kytketty pois päältä.

#### Kuva 15 Ulomman suodatinyksikön puhdistus

Ulompi suodatinyksikkö on puhdistettava säännöllisin väliajoin, jotta pölynimuri toimii optimaalisesti.

- Kytke laite pois päältä ulomman suodatinyksikön puhdistusta varten.
- Poista pölysäiliö laitteesta. **Kuva 12**
- Poista suodatinyksikkö pölysäiliöstä. **Bild 13**
- Puhdista ulompi suodatinyksikkö.

- a) Yleensä riittää, että koko suodatinyksikkö puhdistetaan ravistamalla tai kopistamalla kevyesti pölysäiliön tyhjennyksen yhteydessä, jotta mahdollinen lika irtoaa.
- b) Jos tämä ei riitä, poista pinnalla olevat likahiukkaset kuivalla liinalla.

Jos haluat pestä ulomman suodatinyksikön, ota suodattimen sisäosa ensin pois suodatinyksiköstä. Suodattimen sisäosan saa laittaa takaisin paikalleen vasta, kun ulompi suodatinyksikkö on täysin kuiva.

## Kuva 16 Suodattimen sisäosan puhdistus

- Kytke laite pois päältä.
  - Poista pölysäiliö laitteesta. Kuva 12
  - Poista suodatinyksikkö pölysäiliöstä. Bild 13
- a) Käännä suodattimen sisäosan kantta vastapäivään ja ota suodattimen sisäosa pois suodatinyksiköstä.
  - b) Puhdista suodattimen sisäosa ensin kopistamalla.
  - c) Pese sen jälkeen suodattimen sisäosa, vaahtomuovi ja moottorinsuojasuodatin yhdessä tai erikseen juoksevan veden alla. Jos vaahtomuovi on hyvin likainen, suodattimen sisäosa voidaan puhdistaa myös pyykinpesukoneessa korkeintaan lämpötilassa 30 °C ja matalimmalla linkousnopeudella.  
Anna vaahtomuovin ja moottorinsuojasuodattimen kuivua kunnolla, (noin 24h)
  - d) Aseta suodattimen sisäosa vaahtomuovin asennuksen jälkeen pölysäiliöön.
  - e) Aseta suodattimen sisäosa suodatinyksikköön ja lukitse kiertämällä kantta myötäpäivään.

Huoltopalvelusta on saatavana tarvittaessa uusia suodattimia.

## Lattiasuulakkeen puhdistus

Kytke pölynimuri aina huoltoa varten pois päältä tai irrota se latausjohdosta.

### Kuva 17

- a) Vapauta harjatelan lukitus vapautuspainikkeella ja vedä se sivusuuntaan pois lattiasuutimesta.
- b) Leikkaa harjaan kiertyneet langanpätkät ja hiukset saksilla tätä tarkoitusta varten olevaa uraa pitkin poikki ja poista ne.
- c) Työnnä harjatela sivulta ohjaintankoa pitkin lattiasuuttimeen ja lukitse vapautuspainikkeen avulla paikalleen.

! **Huomio:** Lattiasuulaketta saa käyttää vain paikalleen asennetun harjatelan kanssa.

## Hoito

Varsi-imuri on kytkettävä puhdistusta varten aina pois päältä ja irrotettava latausjohdosta. Pölynimuria ja muovisia lisävarusteita voidaan hoitaa tavallisilla muovipuhdistusaineilla.

! **Huomio:** Älä käytä hankausaineita, lasin- tai yleispuhdistusaineita. Älä upota pölynimuria veteen.

Oikeus teknisiin muutoksiin pidätetään.

## pt

É com agrado que registamos a sua preferência por um aspirador portátil sem fios da Bosch.

Neste manual de instruções são apresentados diversos modelos de aparelhos. Por este motivo, algumas características e funções do equipamento descritas poderão não corresponder ao seu modelo. Deverá utilizar exclusivamente os acessórios originais da Bosch especialmente desenvolvidos para o seu aparelho, para obter o melhor resultado de aspiração possível.

### Desdobre as páginas com as ilustrações!

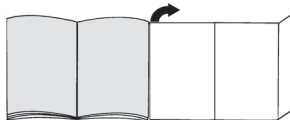

- 1 Bocal para pisos com escova elétrica
- 2 Recipiente do pó
- 3 Tecla de desbloqueio do recipiente de sujidade
- 4 Indicação de carga da bateria
- 5 Recipiente do pó
- 6 Unidade de filtro exterior
- 7 Cartucho do filtro com filtro de proteção do motor e esponja filtrante
- 8 Pega
- 9 Interruptor de ligar/desligar
- 10 Cabo de alimentação
- 11 Bocal para estofos\*
- 12 Bocal para fendas\*
- 13 Bocal para estofos profissional\*
- 14 Bocal para fendas profissional\*
- 15 Cinta de transporte\*
- 16 Adaptador para acessórios\*
- 17 Tubo flexível de aspiração com pega\*

## Antes da primeira utilização

### Fig. 1

- Encaixar e prender a pega com cuidado na caixa principal.
- Para soltar a pega, prima o botão de desbloqueio e puxe a pega para cima com cuidado.

### Fig. 2

- Encaixar e prender o aspirador portátil no bocal para pisos.
- Para soltar o bocal para pisos, prima o botão de desbloqueio e desencaixe o aspirador portátil do bocal.



## Carregamento

- ⚠ Atenção: antes de utilizar o aspirador pela primeira vez é necessário carregar as baterias durante 6 horas, no mínimo.





### Fig. 3

- Carregue o aspirador próximo de uma tomada. O aparelho pode ser pousado livremente. Fig. 7
- Encaixe o cabo de alimentação na ligação que se encontra na parte de trás do aparelho.
- Encaixe a ficha do cabo de alimentação na tomada.
- Durante o carregamento, a indicação de carga pisca.
- Quando a bateria estiver totalmente carregada, a indicação de carga fica azul e deixa de piscar.
- É normal haver um aquecimento do cabo de alimentação e do aspirador portátil, que não constitui um perigo.

### Indicação de carga da bateria

#### Fig. 4\*

A indicação de carga da bateria do aparelho corresponde a uma das duas variantes seguintes:

- a) A indicação mostra a carga da bateria.
  - Se a bateria estiver totalmente carregada, a indicação acende-se a azul. 
  - Se a indicação piscar, a bateria tem de ser novamente carregada.
- b) As luzes LED da indicação mostram a carga da bateria.
  - Bateria totalmente carregada 
  - carga residual média 
  - carga residual baixa 
- Se o último LED estiver a piscar, a bateria tem de ser novamente carregada.

## Aspiração

### Fig. 5

- Acione o interruptor de ligar/desligar no sentido da seta.

### Regular a potência de sucção

#### Fig. 6

Desloque o interruptor de ligar/desligar para a posição desejada, para regular a potência de aspiração:

- **Nível de potência 1** **1**  
Aspirar sem a escova elétrica ligada.  
Para uma limpeza fácil de pisos lisos e um ruído de funcionamento particularmente baixo.  
O aparelho atinge assim o máximo tempo de funcionamento.

- **Nível de potência 2** **2**  
Aspiração com potência normal e escova elétrica ligada.  
Para trabalhos de aspiração normais em todos os tipos de piso e com tempo de funcionamento médio.

- **Nível turbo** **Turbo**  
Aspiração com potência máxima e escova elétrica ligada.  
Para trabalhos de limpeza particularmente exigentes em todas as superfícies, principalmente tapetes, com utilização dos acessórios opcionais. O aparelho apresenta um tempo de funcionamento mais curto.

### Fig. 7

- Durante breves pausas de funcionamento, o aparelho pode ser pousado livremente. Para isso, incline o aspirador ligeiramente para a frente, no sentido do bocal.

- ⚠ Atenção: para pousar o aparelho este tem de estar desligado, pois a escova rotativa pode provocar danos no revestimento do piso com o aspirador imobilizado.

### Aspirar com acessórios

#### Fig. 8\*

- a) Encaixar e prender o adaptador para acessórios no aspirador portátil.  
Para soltar o adaptador para acessórios, prima o botão de desbloqueio e retire o adaptador para acessórios.
- b) Fixar a cinta de transporte à pega. Para esse efeito, pousar o aparelho sem pisar o adaptador ou o tubo flexível.

#### Fig. 9\*

Consoante a necessidade, encaixar os bocais no tubo flexível de aspiração com pega do adaptador para acessórios:

- Bocal para estofos, que se destina a aspirar mobiliário estofado, cortinados, etc.
- Bocal para fendas, que se destina a aspirar fendas e cantos, etc.

## Depois do trabalho

### Fig. 10

- Depois de aspirar, desligue o aparelho.

### Esvaziar o recipiente de pó

#### Fig. 11

Para obter um bom resultado de aspiração, o recipiente do pó deve ser esvaziado após cada aspiração ou, no máximo, quando o pó atingir a marca existente num ponto do recipiente do pó.

Recomendamos que o recipiente de pó não encha além da marca, pois tal provoca uma acumulação excessiva de sujidade no filtro.

\*conforme o modelo

Ao esvaziar o recipiente do pó, verifique sempre também o grau de sujidade da unidade de filtro exterior e, se necessário, limpe-a de acordo com as instruções "Limpar a unidade de filtro exterior". Fig. 16

⚠ **Atenção:** a limpeza do filtro só é possível com o aparelho desligado.

Nunca aspirar sem a unidade de filtro exterior com o cartucho do filtro introduzido.

#### Fig. 12

- Desbloquear o recipiente do pó com o auxílio da tampa de desbloqueio e retirá-lo do aparelho.

#### Fig. 13

- Retirar a unidade de filtro do recipiente do pó
- Esvaziar o recipiente do pó.

#### Fig. 14

- Remova eventuais sujidades que possam existir por baixo da abertura de saída.
- Insira a unidade de filtro no recipiente do pó, certificando-se de que assenta corretamente.
- Introduza o recipiente do pó no aparelho até este encaixar audivelmente.

⚠ **Atenção:** se notar uma resistência ao introduzir o recipiente do pó, verifique se os filtros estão completos e se a unidade de filtro e o recipiente do pó estão corretamente colocados.

## Manutenção do filtro

⚠ **Atenção:** a limpeza do filtro só é possível com o aparelho desligado.

### Fig. 15 Limpar a unidade de filtro exterior

A unidade de filtro exterior deve ser limpa em intervalos regulares para um funcionamento otimizado do aspirador.

- Desligue o aparelho para proceder à limpeza da unidade de filtro exterior.
  - Retirar o recipiente do pó do aparelho. Fig. 12
  - Retirar a unidade de filtro do recipiente do pó. Fig. 13
  - Limpar a unidade de filtro exterior.
- a) Normalmente basta sacudir ou bater suavemente na unidade de filtro completa ao esvaziar o recipiente do pó, para que se soltem as partículas de sujidade existentes.
- b) Caso não seja suficiente, utilize um pano seco para remover as partículas de sujidade da superfície.
- Caso deseje lavar a unidade de filtro exterior, remova primeiro o cartucho do filtro da unidade de filtro. O cartucho do filtro só pode voltar a ser colocado depois de a unidade de filtro exterior estar completamente seca.

### Fig. 16 Limpar o cartucho do filtro

- Desligue o aparelho.
  - Retirar o recipiente do pó do aparelho. Fig. 12
  - Retirar a unidade de filtro do recipiente do pó. Fig. 13
- a) Rodar a tampa do cartucho do filtro no sentido contrário ao dos ponteiros do relógio e retirar o cartucho do filtro da unidade de filtro.
- b) Seguidamente, limpar o cartucho do filtro sacudindo-o.
- c) De seguida lavar o cartucho do filtro com esponja filtrante e filtro de proteção do motor juntos ou separadamente sob água corrente. Se a esponja filtrante estiver muito suja, o cartucho do filtro pode ser lavado na máquina de lavar roupa, a 30°C máx.. e com a centrifugação mínima.
- Deixar secar totalmente a esponja filtrante e o filtro de proteção do motor, (aprox. 24h)
- d) Após a montagem da esponja filtrante, colocar o cartucho do filtro no recipiente do pó.
- e) Inserir o cartucho do filtro na unidade de filtro e bloqueá-lo, rodando a tampa no sentido dos ponteiros do relógio.

Se necessário, podem ser adquiridos filtros novos através da assistência técnica.

## Limpeza do bocal para pisos

Antes de proceder a trabalhos de manutenção, desligar o aspirador ou desligar o cabo de alimentação.

### Fig. 17

- a) Desbloquear o cilindro da escova com o botão de desbloqueio e retirá-lo da escova lateralmente.
- b) Cortar os fios e pelos com uma tesoura ao longo da ranhura própria para o efeito e removê-los.
- c) Introduzir o cilindro da escova lateralmente no bocal para pisos, ao longo da guia, e bloqueá-lo com o botão de desbloqueio.

⚠ **Atenção:** o bocal para pisos só deve ser colocado em funcionamento com o cilindro da escova montado.

## Conservação

Antes de proceder à limpeza do aspirador portátil, este deve estar desligado e com o cabo de alimentação igualmente desligado. O aspirador e os acessórios de plástico podem ser limpos com um produto usual para a limpeza de plásticos.

- ! **Atenção:** não deverá utilizar produtos abrasivos,
- limpa-vidros ou produtos lava-tudo. Nunca mergulhe o aspirador em água.

O fabricante reserva-se o direito de proceder a quaisquer alterações técnicas.

es

Nos alegra que haya elegido un aspirador de mano sin cable de Bosch.

En estas instrucciones de uso se presentan diferentes modelos de aparatos. Por ello, es posible que no todas las características técnicas y funciones descritas sean aplicables a su modelo. Se deben usar solo los accesorios originales de Bosch, creados especialmente para su aspirador, con el fin de obtener los mejores resultados de aspiración.

### Desplegar las páginas con las ilustraciones

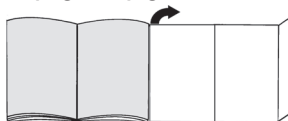

- 1 Boquilla para suelo con cepillo eléctrico
- 2 Depósito de polvo
- 3 Botón de desbloqueo del depósito de suciedad
- 4 Indicación visual del estado de carga de la batería
- 5 Depósito de polvo
- 6 Unidad filtrante externa
- 7 Cartucho filtrante con filtro protector del motor y espuma filtrante
- 8 Empuñadura
- 9 Interruptor para conexión y desconexión
- 10 Cable de carga
- 11 Boquilla para tapicería\*
- 12 Boquilla para juntas\*
- 13 Boquilla para tapicería profesional\*
- 14 Boquilla para juntas profesional\*
- 15 Correa para transporte\*
- 16 Adaptador para accesorios\*
- 17 Tubo flexible de aspiración con empuñadura\*

### Antes de usar el aparato por vez primera

#### Fig. 1

- Insertar con cuidado la empuñadura en la carcasa principal y encajarla.
- Para soltar la empuñadura, presionar el botón de desbloqueo y desenganchar con cuidado la empuñadura tirando de ella hacia arriba.

#### Fig. 2

- Insertar la boquilla para suelo en el aspirador de mano y encajarla.
- Para aflojar la boquilla de suelo, presionar el botón de desbloqueo y sacar el aspirador de mano de la boquilla.

## Carga

- ! **Atención:** antes del primer uso, las baterías del aspirador deberán haberse cargado como mínimo durante 6 horas.





### Fig. 3

- Para cargar el aspirador, colocarlo cerca de una toma de corriente. El aparato se puede dejar de pie en cualquier sitio de la habitación. **Fig. 7**
- Enchufar el cable de carga por detrás, en la conexión del aparato.
- Conectar el enchufe del cable de carga en la toma de corriente.
- La indicación visual de carga parpadeará mientras se esté cargando.
- Una vez que la batería se haya cargado por completo, en la indicación visual de carga se enciende una luz azul y deja de parpadear.
- Es normal que el cable de carga y el aspirador de mano se calienten, y no supone ningún peligro.

### Indicación visual del estado de carga de la batería

#### Fig. 4\*

La indicación visual del estado de carga de la batería del aparato puede presentar una de estas dos formas:

- a) La indicación visual muestra el estado de carga de la batería.
- Si la batería está cargada completamente, la indicación se iluminará de color azul. 
  - Si la indicación visual parpadea, es necesario volver a cargar la batería.
- b) Los LED de la indicación visual muestran el estado de carga de la batería.
- Batería cargada completamente 
  - Carga a la mitad 
  - Carga baja 
- Si el último LED parpadea, es necesario volver a cargar la batería.

## Aspiración

### Fig. 5

- Accionar el interruptor de conexión/desconexión en el sentido de la flecha.

### Regular la potencia de aspiración

#### Fig. 6

Desplazar el interruptor de conexión/desconexión a la posición deseada para ajustar la potencia de aspiración:

- Nivel de potencia 1 **1**  
Aspiración sin el cepillo eléctrico conectado.  
Para tareas de limpieza sencillas sobre suelos lisos y nivel de ruido muy bajo.  
El aparato consigue con este modo su máxima vida útil.

- Nivel de potencia 2 **2**  
Aspiración a potencia normal con el cepillo eléctrico conectado.  
Para tareas de limpieza normales sobre todo tipo de suelos, vida útil media.

- Nivel turbo **Turbo**  
Aspiración a máxima potencia con el cepillo eléctrico conectado.  
Para tareas de limpieza especialmente complicadas sobre todo tipo de superficies, en particular moqueta, y empleando también accesorios opcionales. Aquí el aparato tendrá una vida útil más corta.

### Fig. 7

- Para realizar pausas de aspiración breves, el aparato se puede dejar de pie en cualquier sitio de la habitación. Para ello, volcar un poco el aspirador hacia delante en dirección a la boquilla.

- ! **Atención:** Antes de poner de pie el aparato deberá desconectarse, ya que si el cepillo continúa girando con el aspirador parado, se podría estropear el revestimiento del suelo.

### Aspiración con accesorios adicionales

#### Fig. 8\*

- a) Insertar el adaptador para accesorios en el aspirador de mano y encajarlo.  
Para soltar el adaptador para accesorios, presionar el botón de desbloqueo y extraer el adaptador.
- b) Fijar la correa de transporte a la empuñadura. Para ello deberá tumbarse el aparato y no colocarlo de pie sobre el adaptador o el tubo flexible.

#### Fig. 9\*

- Insertar la boquilla apropiada en el tubo flexible de aspiración con la empuñadura del adaptador para accesorios:
- Boquilla para tapicería para aspirar muebles tapizados, cortinas, etc.
  - Boquilla para juntas para aspirar en juntas, esquinas, etc.

## Tras concluir el trabajo

### Fig. 10

- Una vez terminada la aspiración, desconectar el aparato.

### Vaciado del depósito de polvo

#### Fig. 11

Para conseguir un buen resultado de aspiración, el depósito de polvo deberá vaciarse después de cada proceso de aspiración, o bien a más tardar cuando el polvo contenido en el depósito alcance la marca de nivel máximo.

Recomendamos no llenar el depósito de polvo por encima de la marca, ya que ello provocaría que el filtro se ensuciara en exceso.

\*según equipamiento

Al vaciar el depósito de polvo se deberá comprobar también el grado de suciedad de la unidad filtrante externa y, en caso necesario, limpiarla como se indica en la guía "Limpieza de la unidad filtrante externa". Fig. 16

! **Atención:** El filtro solo puede limpiarse con el aparato desconectado.

No aspirar nunca sin la unidad filtrante externa con el cartucho filtrante insertado.

#### Fig. 12

- Desbloquear el depósito de polvo mediante los botones de desbloqueo y sacarlo del aparato.

#### Fig. 13

- Retirar la unidad filtrante del depósito de polvo
- Vaciar el depósito de polvo.

#### Fig. 14

- Eliminar los posibles restos de suciedad que haya debajo del orificio de evacuación.
- Introducir la unidad filtrante en el depósito de polvo observando que encaje correctamente.
- Colocar el depósito de polvo dentro del aparato y encajarlo (se debe oír un clic).

! **Atención:** Si al colocar el depósito de polvo se nota cierta resistencia, comprobar que el filtro está íntegro y que tanto la unidad filtrante como el depósito de polvo están bien encajados.

## Cuidados y limpieza del filtro

! **Atención:** El filtro solo puede limpiarse con el aparato desconectado.

#### Fig. 15 Limpieza de la unidad filtrante externa

La unidad filtrante externa deberá limpiarse de forma periódica para garantizar el funcionamiento óptimo del aspirador.

- Desconectar el aparato para limpiar la unidad filtrante externa.
- Retirar el depósito de polvo del aparato. Fig. 12
- Retirar la unidad filtrante del depósito de polvo.

#### Fig. 13

- Limpiar la unidad filtrante externa.

a) Por regla general, es suficiente con agitar o dar unos pequeños golpes en la unidad filtrante completa al vaciar el depósito de polvo para que se desprendan las posibles partículas de suciedad.

b) Si esto no basta, se puede emplear un paño seco para retirar las partículas de suciedad de la superficie. Para lavar la unidad filtrante externa, retirar primero el cartucho filtrante de la unidad filtrante. El cartucho filtrante podrá volverse a introducir una vez que la unidad filtrante externa se haya secado completamente.

#### Fig. 16 Limpieza del cartucho filtrante

- Desconectar el aparato.
- Retirar el depósito de polvo del aparato. Fig. 12
- Retirar la unidad filtrante del depósito de polvo.

#### Fig. 13

- a) Girar la tapa del cartucho filtrante en sentido contrario a las agujas del reloj y extraer el cartucho de la unidad filtrante.
- b) A continuación, limpiar el cartucho filtrante sacudiéndolo.
- c) Posteriormente, lavar con agua corriente el cartucho filtrante, la espuma filtrante y el filtro protector del motor juntos o por separado. Si la espuma filtrante está muy sucia, también puede lavarse el cartucho filtrante en la lavadora a una temperatura máxima de 30 °C con un nivel mínimo de revoluciones de centrifugado. Dejar secar completamente la espuma filtrante y el filtro protector del motor (aprox. 24 h).
- d) Una vez colocada la espuma filtrante, introducir el cartucho filtrante en el depósito de polvo.
- e) Introducir el cartucho filtrante en la unidad filtrante y encajarlo girando la tapa en el sentido de las agujas del reloj.

En caso necesario se podrán adquirir filtros nuevos a través del Servicio de Atención al Cliente.

## Limpieza de la boquilla para suelo

Antes de realizar cualquier tarea de mantenimiento, desconectar el aspirador o retirar el cable de carga.

#### Fig. 17

- a) Desbloquear el rodillo del cepillo mediante el botón de desbloqueo y sacarlo por el lateral de la boquilla para suelo.
- b) Con unas tijeras, cortar por la ranura prevista a tal fin los hilos y pelos enredados y retirarlos.
- c) Insertar el rodillo del cepillo por el lateral de la boquilla para suelo a lo largo de la varilla de guía y encajarlo mediante el botón de desbloqueo.

! **Atención:** La boquilla para suelo solo podrá ponerse en funcionamiento si lleva montado el rodillo del cepillo.

## Cuidado del aparato

Antes de cada limpieza del aspirador de mano, deberá desconectarse y desenchufarse del cable de carga. El aspirador y las piezas de plástico de los accesorios pueden limpiarse con cualquier producto de limpieza para plásticos convencional.

! **Atención:** No utilizar productos abrasivos, limpiacristales o productos de limpieza de uso general.

No introducir nunca el aspirador dentro del agua.

Reservado el derecho a introducir modificaciones técnicas.

el

Χαιρόμαστε, που επιλέξατε μια ηλεκτρική σκούπα χειριού μπαταρίας της Bosch.

Σε αυτές τις οδηγίες χρήσης παρουσιάζονται διάφορα μοντέλα συσκευής. Γι' αυτό μπορεί, να μην αντιστοιχούν όλα τα χαρακτηριστικά του εξοπλισμού και οι λειτουργίες που περιγράφονται στο μοντέλο σας. Πρέπει να χρησιμοποιείτε μόνο τα γνήσια εξαρτήματα της Bosch, τα οποία έχουν κατασκευαστεί ειδικά για την ηλεκτρική σας σκούπα, για την επίτευξη του καλύτερου δυνατού αποτελέσματος αναρρόφησης.

### Ανοίξτε παρακαλώ τις σελίδες με τις εικόνες!

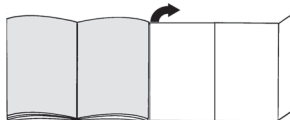

- 1 Πέλαμα δαπέδου με ηλεκτρική βούρτσα
- 2 Δοχείο συλλογής της σκόνης
- 3 Πλήκτρο απασφάλισης του δοχείου συλλογής των ρύπων
- 4 Ένδειξη της κατάστασης φόρτισης της μπαταρίας
- 5 Δοχείο συλλογής της σκόνης
- 6 Εξωτερική μονάδα φίλτρου
- 7 Στοιχείο φίλτρου με φίλτρο προστασίας του κινητήρα και φίλτρο αφρώδους υλικού
- 8 Χειρολαβή
- 9 Διακόπτης ON/OFF
- 10 Καλώδιο φόρτισης
- 11 Στόμιο αναρρόφησης για σκούπισμα επίπλων\*
- 12 Στόμιο αναρρόφησης για σκούπισμα γωνιών\*
- 13 Επαγγελματικό στόμιο αναρρόφησης για σκούπισμα επίπλων\*
- 14 Επαγγελματικό στόμιο αναρρόφησης για σκούπισμα γωνιών\*
- 15 Ιμάντας μεταφοράς\*
- 16 Προσαρμογέας εξαρτημάτων\*
- 17 Εύκαμπτος σωλήνας αναρρόφησης με χειρολαβή\*

## Πριν την πρώτη χρήση

### Εικόνα 1

- Τοποθετήστε τη χειρολαβή προσεκτικά πάνω στο κύριο περιβλήμα και ασφαλίστε την.
- Για το λύσιμο της χειρολαβής πιέστε το κουμπί απασφάλισης και αφαιρέστε προσεκτικά τη χειρολαβή προς τα επάνω.

## Εικόνα 2

- Τοποθετήστε την ηλεκτρική σκούπα χεριού στο πέλμα δαπέδου και ασφαλίστε την.
- Για το λύσιμο του πέλματος δαπέδου πατήστε το κουμπί απασφάλισης και τραβήξτε έξω την ηλεκτρική σκούπα χεριού από το πέλμα.

## Φόρτιση

- ! Προσοχή: Πριν την πρώτη λειτουργία πρέπει να φορτιστούν
- οι μπαταρίες της ηλεκτρικής σκούπας το λιγότερο 6 ώρες.

## Εικόνα 3

- Για τη φόρτιση τοποθετήστε την ηλεκτρική σκούπα κοντά σε μια πρίζα. Η συσκευή μπορεί να εναποθεθεί ελεύθερη στο χώρο. **Εικόνα 7**
- Συνδέστε το καλώδιο φόρτισης πίσω στη σύνδεση της συσκευής.
- Συνδέστε το φις του καλωδίου φόρτισης στην πρίζα του ρεύματος.
- Κατά τη διάρκεια της διαδικασίας της φόρτισης αναβοσβήνει η ένδειξη φόρτισης.
- Όταν η μπαταρία είναι εντελώς φορτισμένη, ανάβει η ένδειξη φόρτισης μπλε και δεν αναβοσβήνει πλέον.
- Μια θέρμανση του καλωδίου φόρτισης και της ηλεκτρικής σκούπας χεριού είναι κανονική και ακίνδυνη.



## Ένδειξη της κατάστασης φόρτισης της μπαταρίας

### Εικόνα 4\*

Η ένδειξη της κατάστασης φόρτισης της μπαταρίας της συσκευής αντιστοιχεί με μια από τις δύο ακόλουθες παραλλαγές:

- a) Η ένδειξη δείχνει την κατάσταση φόρτισης της μπαταρίας.
- Όταν η μπαταρία είναι εντελώς φορτισμένη, ανάβει η ένδειξη μπλε.
  - Όταν αναβοσβήνει η ένδειξη, πρέπει να φορτιστεί ξανά η μπαταρία.

- b) Οι φωτοдиодοι (LED) της ένδειξης δείχνουν την κατάσταση φόρτισης της μπαταρίας.

- μπαταρία εντελώς φορτισμένη 
- μεσαία υπόλοιπη φόρτιση 
- μικρή υπόλοιπη φόρτιση 

- Όταν αναβοσβήνει η τελευταία φωτοдиодος (LED), πρέπει να φορτιστεί ξανά η μπαταρία.

## Αναρρόφηση

### Εικόνα 5

- Πατήστε το διακόπτη On/Off προς την κατεύθυνση του βέλους.

## Ρύθμιση της δύναμης αναρρόφησης

### Εικόνα 6

Σπρώξτε το διακόπτη On/Off στην επιθυμητή θέση, για να ρυθμίσετε την ισχύ αναρρόφησης:

- Βαθμίδα ισχύος 1 **1**  
Αναρρόφηση χωρίς ενεργοποιημένη την ηλεκτρική βούρτσα.  
Για απλές εργασίες καθαρισμού σε λεία δάπεδα και έναν ιδιαίτερα χαμηλό θόρυβο λειτουργίας.  
Η συσκευή επιτυγχάνει εδώ το μέγιστο χρόνο λειτουργίας.
- Βαθμίδα ισχύος 2 **2**  
Αναρρόφηση με κανονική ισχύ και ενεργοποιημένη την ηλεκτρική βούρτσα.  
Για κανονικές εργασίες καθαρισμού σε όλα τα δάπεδα με μεσαίο χρόνο λειτουργίας.
- Βαθμίδα Turbo **Turbo**  
Αναρρόφηση με μέγιστη ισχύ και ενεργοποιημένη την ηλεκτρική βούρτσα.  
Για ιδιαίτερα απαιτητικές εργασίες καθαρισμού σε όλες τις επιφάνειες, ιδιαίτερα σε χαλιά και σε περίπτωση χρήση των εναλλακτικών εξαρτημάτων. Η συσκευή έχει εδώ ένα μικρότερο χρόνο λειτουργίας.

### Εικόνα 7

- Στα σύντομα διαλείμματα αναρρόφησης μπορεί να εναποθεθεί η συσκευή ελεύθερη στο χώρο. Γι αυτό σπρώξτε τη σκούπα ελαφρά προς τα εμπρός στην κατεύθυνση του πέλματος.

- ! Προσοχή: Για την εναπόθεση απενεργοποιήστε τη συσκευή οπωσδήποτε, επειδή η περιτρεφόμενη βούρτσα σε περίπτωση που η σκούπα παραμένει στην ίδια θέση μπορεί να προκαλέσει ζημιά στην επένδυση του δαπέδου.

## Αναρρόφηση με πρόσθετα εξαρτήματα

### Εικόνα 8\*

- a) Περάστε τον προσαρμογέα εξαρτημάτων πάνω στην ηλεκτρική σκούπα χεριού και ασφαλίστε τον.  
Για το λύσιμο του προσαρμογέα εξαρτημάτων πατήστε το κουμπί απασφάλισης και αφαιρέστε τον προσαρμογέα εξαρτημάτων.
- b) Στερεώστε τον ιμάντα μεταφοράς στη χειρολαβή. Ακουμπήστε κάτω τη συσκευή και μην την εναποθέσετε πάνω στον προσαρμογέα ή στον εύκαμπο σωλήνα.

### Εικόνα 9\*

Συνδέστε τα στόμια αναρρόφησης ανάλογα με τις ανάγκες στον εύκαμπο σωλήνα αναρρόφησης με τη χειρολαβή του προσαρμογέα εξαρτημάτων:

- Στόμιο αναρρόφησης για το σκούπισμα επίπλων με ταπεσαρία, κουρτινών, κλπ.
- Στόμιο αναρρόφησης για σκούπισμα αρμών και γωνιών, κ.λπ.

## Μετά την εργασία

### Εικόνα 10

- Μετά την αναρρόφηση απενεργοποιήστε τη συσκευή.

### Άδειασμα του δοχείου σκόνης

#### Εικόνα 11

Για να πετύχετε ένα καλό αποτέλεσμα αναρρόφησης, πρέπει το δοχείο συλλογής της σκόνης να αδειάζει μετά από κάθε διαδικασία αναρρόφησης, το αργότερο όμως, όταν η σκόνη σε μια θέση στο δοχείο συλλογής της σκόνης φθάσει στο ύψος του μαρκαρίσματος.

Εμείς συνιστούμε, να μη γεμίζετε το δοχείο συλλογής της σκόνης πάνω από το μαρκάρισμα, επειδή αυτό οδηγεί σε μια πολύ μεγάλη ρύπανση του φίλτρου.

Κατά το άδειασμα του δοχείου συλλογής της σκόνης ελέγχετε επίσης πάντοτε το βαθμό ρύπανσης της εξωτερικής μονάδας φίλτρου και όταν χρειάζεται καθαρίστε το φίλτρο σύμφωνα με τις οδηγίες «Καθαρισμός της εξωτερικής μονάδας φίλτρου». **Εικόνα 16**

- ! Προσοχή: Ο καθαρισμός του φίλτρου είναι δυνατός μόνο με απενεργοποιημένη τη συσκευή. Μην αναρροφάτε ποτέ χωρίς την εξωτερική μονάδα φίλτρου με τοποθετημένο στοιχείο φίλτρου.

#### Εικόνα 12

- Απασφαλίστε το δοχείο συλλογής της σκόνης με τη βοήθεια των πλήκτρων απασφάλισης και αφαιρέστε το από τη συσκευή.

#### Εικόνα 13

- Αφαιρέστε τη μονάδα του φίλτρου από το δοχείο της σκόνης.
- Αδειάστε το δοχείο της σκόνης.

#### Εικόνα 14

- Απομακρύνετε ενδεχομένως την υπάρχουσα ρύπανση κάτω από το άνοιγμα απόρριψης.
- Τοποθετήστε τη μονάδα του φίλτρου στο δοχείο συλλογής της σκόνης, και προσέξτε οπωσδήποτε τη σωστή προσαρμογή.
- Τοποθετήστε το δοχείο συλλογής της σκόνης στη συσκευή και ασφαλίστε το με τον αντίστοιχο χαρακτηριστικό ήχο.

- ! Προσοχή: Εάν κατά την τοποθέτηση του δοχείου συλλογής της σκόνης αντιληφθείτε μια αντίσταση, ελέγξτε την πληρότητα των φίλτρων και τη σωστή προσαρμογή της μονάδας φίλτρου και του δοχείου συλλογής της σκόνης.

## Φροντίδα του φίλτρου

- ! Προσοχή: Ο καθαρισμός του φίλτρου είναι δυνατός μόνο με απενεργοποιημένη τη συσκευή.

### Εικόνα 15 Καθαρισμός της εξωτερικής μονάδας φίλτρου

Για να εργάζεται η ηλεκτρική σκούπα ιδανικά, πρέπει η εξωτερική μονάδα φίλτρου να καθαρίζεται σε τακτικά χρονικά διαστήματα.

- Απενεργοποιήστε τη συσκευή, για να καθαρίσετε την εξωτερική μονάδα φίλτρου.
- Αφαιρέστε το δοχείο της σκόνης από τη συσκευή.

#### Εικόνα 12

- Αφαιρέστε τη μονάδα του φίλτρου από το δοχείο της σκόνης. **Εικόνα 13**
- Καθαρίστε την εξωτερική μονάδα φίλτρου.

a) Κατά κανόνα αρκεί, όταν τιναχθεί ή χτυπηθεί ελαφρά όλη η μονάδα φίλτρου κατά το άδειασμα του δοχείου της σκόνης, για να πέσουν οι ενδεχομένως υπάρχοντες ρύποι.

b) Όταν αυτό δεν αρκεί, χρησιμοποιήστε παρακαλώ ένα στεγνό πανί, για να απομακρύνετε τους ρύπους από την εξωτερική επιφάνεια.

Σε περίπτωση που θέλετε να πλύνετε την εξωτερική μονάδα φίλτρου, αφαιρέστε πρώτα το στοιχείο του φίλτρου από τη μονάδα φίλτρου. Το στοιχείο του φίλτρου επιτρέπεται να τοποθετηθεί ξανά, αφού πρώτα στεγνώσει εντελώς η εξωτερική μονάδα φίλτρου.

### Εικόνα 16 Καθαρισμός του στοιχείου του φίλτρου

- Απενεργοποιήστε τη συσκευή.
- Αφαιρέστε το δοχείο της σκόνης από τη συσκευή. **Εικόνα 12**
- Αφαιρέστε τη μονάδα του φίλτρου από το δοχείο της σκόνης. **Εικόνα 13**

a) Γυρίστε το καπάκι του στοιχείου του φίλτρου ενάντια στη φορά των δεικτών του ρολογιού και αφαιρέστε το στοιχείο του φίλτρου από τη μονάδα φίλτρου.

b) Καθαρίστε το στοιχείο του φίλτρου πρώτα με ελαφρό κτύπημα.

c) Στη συνέχεια πλύνετε το στοιχείο του φίλτρου με το φίλτρο αφρώδους υλικού και το φίλτρο προστασίας του κινητήρα όλα μαζί ή και ξεχωριστά κάτω από τρεχούμενο νερό. Εάν το φίλτρο αφρώδους υλικού είναι πολύ λερωμένο, μπορεί να πλυθεί το στοιχείο του φίλτρου επίσης στο πλυντήριο ρούχων το πολύ στους 30°C και στο χαμηλότερο αριθμό στροφών συψίματος.

Αφήστε το φίλτρο αφρώδους υλικού και φίλτρο προστασίας του κινητήρα να στεγνώσει εντελώς, (περίπου 24 ώρες)

d) Μετά τη συναρμολόγηση του φίλτρου αφρώδους υλικού τοποθετήστε το στοιχείο του φίλτρου στο δοχείο συλλογής της σκόνης.

e) Τοποθετήστε το στοιχείο του φίλτρου στη μονάδα φίλτρου και ασφαλίστε το, στρέφοντας το καπάκι προς τη φορά των δεικτών του ρολογιού.

Σε περίπτωση που χρειάζεται, μπορείτε να προμηθευτείτε νέα φίλτρα μέσω του σέρβις πελατών.



## Καθαρισμός του πέλματος δαπέδου

Πριν από τη συντήρηση απενεργοποιήστε την ηλεκτρική σκούπα ή αποσυνδέστε την από το καλώδιο φόρτισης.

### Εικόνα 17

- Ασφαλίστε τον κύλινδρο της βούρτσας με το κουμπί ασφαλίσης και αφαιρέστε τον προς τα πλάγια από το πέλμα δαπέδου.
- Κόψτε τις τυλιγμένες κλωστές και τρίχες με ένα ψαλίδι κατά μήκος της προβλεπόμενης γι' αυτό εγκοπής και απομακρύντε τις.
- Σπρώξτε τον κύλινδρο της βούρτσας στα πλάγια κατά μήκος της ράβδου οδηγού μέσα στο πέλμα δαπέδου και ασφαλίστε τον με το κουμπί ασφαλίσης.

- !** Προσοχή: Το πέλμα δαπέδου επιτρέπεται να τεθεί σε λειτουργία μόνο με συναρμολογημένο τον κύλινδρο βούρτσας.

## Φροντίδα

Πριν από κάθε καθαρισμό της ηλεκτρικής σκούπας χειριού, πρέπει να είναι απενεργοποιημένη και αποσυνδεδεμένη από το καλώδιο φόρτισης. Η ηλεκτρική σκούπα και τα πλαστικά εξαρτήματα μπορούν να καθαριστούν με ένα υγρό καθαρισμό πλαστικών του εμπορίου.

- !** Προσοχή: Μη χρησιμοποιείτε κανένα διαβρωτικό υλικό, υγρό καθαρισμό γυαλιού ή υγρό καθαρισμού γενικής χρήσης. Μη βυθίζετε την ηλεκτρική σκούπα ποτέ στο νερό.

Διατηρούμε το δικαίωμα των τεχνικών αλλαγών.

tr

Bir Bosch kablosuz saplı süpürge almaya karar verdiğiniz için çok mutluyuz.

Bu kullanım kılavuzunda farklı cihaz modelleri gösterilmektedir. Bu nedenle açıklanan tüm donanım özellikleri ve fonksiyonlar cihazınıza uygun olmayabilir. Mümkün olan en iyi emme sonucunu elde etmek için özellikle sizin elektrikli süpürmeniz için üretilmiş olan orijinal Bosch aksesuarları kullanmalısınız.

### Lütfen resimli sayfaları açınız!

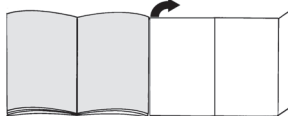

- Elektrikli fırçalı süpürge ucu
- Toz haznesi
- Kir haznesi kilit açma
- Akü şarj durumu göstergesi
- Toz haznesi
- Dış filtre ünitesi
- Motor koruma filtrelili ve filtre köpüklü filtre kartuşu
- Tutamak
- Açma/Kapama şalteri
- Şarj kablosu
- Koltuk süpürme başlığı\*
- Dar aralık süpürme başlığı\*
- Profesyonel koltuk süpürme başlığı\*
- Profesyonel dar aralık süpürme başlığı\*
- Askı\*
- Adaptör aksesuarı\*
- Tutamaklı emme borusu\*

## İlk kullanımdan önce

### Resim 1

- Tutamak dikkatlice ana muhafazaya sokulmalı ve yerine oturtulmalıdır.
- Tutamağın sökülmesi için kilit açma düğmesine basılmalı ve tutamak dikkatlice yukarı doğru çekip çıkarılmalıdır.

### Resim 2

- El süpürgesi süpürge başlığına takılmalı ve yerine yerleştirilmelidir.
- Süpürge başlığının sökülmesi için kilit açma düğmesine basılmalı ve el süpürgesi başlıktan çekilmelidir.

\*cihaz donanımına bağlıdır

## Şarj

- ⚠ Dikkat: İlk kullanımdan önce elektrik süpürgesini en az 6 saat şarj etmeniz gerekmektedir.





### Resim 3

- Elektrik süpürgesini şarj etmek için yakındaki bir sokete bağlayın. Cihaz odada serbest olarak bırakılabilir. **Resim 7**
- Şarj kablosunu cihazın arka bağlantısına takınız.
- Şarj kablosu fişi prize takınız.
- Şarj esnasında şarj göstergesi yanıp söner.
- Akü tam olarak olmuşsa şarj göstergesi mavi yanar ve yanıp sönmez.
- Şarj kablosunun ve el süpürgesinin ısınması normaldir ve bir sorun çıkarmaz.

### Akü şarj durumu göstergesi

#### Resim 4\*

Cihazın akü şarj durumu göstergesi aşağıdaki varyantlardan birine uygundur:

- a) Gösterge, akü şarj durumunu gösterir.
- Akü tam olarak şarj olmuşsa gösterge mavi olarak yanar. 
  - Gösterge yanıp sönüyorsa akü yeniden şarj edilmektedir.
- b) Gösterge LED'leri akü şarj durumunu gösterir.
- Akü tam dolmuş 
  - orta artık yük 
  - düşük artık yük 
- Son LED yanıp sönüyorsa akü yeniden şarj edilmektedir.

## Emerek temizleme

### Resim 5

- Açma/Kapama şalterine ok yönünde basınız.

### Emme gücünün düzenlenmesi

#### Resim 6

Emme gücünü ayarlamak için Açma/Kapama şalterini istediğiniz konuma getiriniz:

- Güç kademesi 1 **1**  
Elektrikli fırça açılmadan emme.  
Düz zeminlerde ve özellikle düşük çalışma sesiyle basit temizleme işleri için.  
Cihaz burada maksimum çalışma süresini hedefler.

- Güç kademesi 2 **2**  
Normal güç ve açık elektrikli fırça ile emme.  
Ortalama sürede her türlü zeminde normal temizleme işleri için.

- Turbo kademe **Turbo**  
Maksimum güç ve açık elektrikli fırça ile emme.  
Özellikle halı gibi her türlü yüzeyde ve opsiyonel aksesuar kullanımında mükemmel temizleme işleri için.  
Cihaz burada daha kısa bir çalışma süresi hedefler.

### Resim 7

- Kısa emme molalarında cihaz odada serbest olarak bırakılabilir. Bunun için süpürge, hafifçe öne doğru başlık yönünde eğilmelidir.

- ⚠ **Dikkat:** Süpürge beklemeye modunda dönen fırçalar ● zemine zarar verebileceğinden sökme işlemi için cihaz kesinlikle kapatılmalıdır.

### Ek aksesuar ile süpürme

#### Resim 8\*

- a) Aksesuar adaptörü el süpürmesine takılmalı ve yerine yerleştirilmelidir.  
Aksesuar adaptörünün çözülmesi için kilit açma düğmesine basılmalı ve aksesuar adaptörü çekilmektedir.
- b) Askı tutamağa sabitlenmelidir. Bu sırada cihaz yatırılmalı ve adaptörün veya borunun üzerine yerleştirilmemelidir.

#### Resim 9\*

Başlıklar ihtiyaca göre aksesuar adaptörü tutamağı ile emme borusuna takılır:

- Kumaşlı mobilyaların, perdelerin vb. süpürülmesi için koltuk süpürme başlığı.
- Aralıkların ve köşelerin vb. süpürülmesi için dar aralık süpürme başlığı.

## Çalışma sona erdikten sonra

### Resim 10

- Emme işleminden sonra cihaz kapatılmalıdır.

### Toz haznesinin temizlenmesi

#### Resim 11

İyi bir emme sonucu almak için her emme işleminden sonra toz haznesi boşaltılmalıdır. Bu işlem en geç tozlar toz haznesindeki işaretli alana ulaştığında yapılmalıdır.

Filtrenin yoğun şekilde kirlenmesine sebep olacağından toz haznesindeki işaretli alanın geçilmemesini öneririz.

Toz haznesinin boşaltılmasında dış filtre ünitesinin kirlilik derecesi de her zaman kontrol edilmelidir ve ihtiyaç durumunda bu, "Dış filtre ünitesinin temizlenmesi" ilgili kılavuzuna göre temizlenmelidir. **Resim 16**

! **Dikkat:** Filtre temizliği ancak cihaz kapalıyken olanaklıdır.

Yerleştirilmiş filtre kartuşlu dış filtre ünitesi olmadan hiçbir zaman emme işlemi yapılmamalıdır.

#### Resim 12

- Toz haznesinin kilidi, kilit açma butonu yardımcıyla açılmalı ve cihaz çıkarılmalıdır.

#### Resim 13

- Filtre ünitesi toz haznesinden çıkarılmalıdır.
- Toz haznesi boşaltılmalıdır.

#### Resim 14

- Mevcut keri, atık borusundan çıkarınız.
- Filtre ünitesi toz haznesine yerleştirilmeli, bu sırada yerine doğru oturmasına mutlaka dikkat edilmelidir.
- Toz haznesi cihaza yerleştirilmeli ve duylulur şekilde yerine oturduğundan emin olunmalıdır.

! **Dikkat:** Toz haznesinin yerleştirilmesinden bir dirençle karşılaşılırsa filtrenin eksiksiz olup olmadığını ve filtre ünitesi ve toz haznesinin yerlerine doğru oturup oturmadığını kontrol ediniz.

## Filtre bakımı

! **Dikkat:** Filtre temizliği ancak cihaz kapalıyken olanaklıdır.

#### Resim 15 Dış filtre ünitelerinin temizlenmesi

Elektrikli süpürge'nin en iyi şekilde çalışması için dış filtre ünitesi düzenli aralıklarla temizlenmelidir.

- Lütfen dış filtre ünitesini temizlemek için cihazı kapatınız.

- Toz haznesi cihazdan çıkarılmalıdır. **Resim 12**

- Filtre ünitesi toz haznesinden çıkarılmalıdır.

#### Resim 13

- Dış filtre ünitesi temizlenmelidir.

a) Tüm toz partiküllerinin çözülmesi için boşaltma esnasında toz haznesinin hafifçe sarsılması veya hazneye vurulması yeterlidir.

b) Bu yeterli olmazsa yüzeyde kalan kir partiküllerini temizlemek için lütfen kuru bir bez kullanınız.

Dış filtre ünitesini yıkamak isterseniz öncelikle filtre kartuşunu filtre ünitesinden çıkarınız. Filtre kartuşu, dış filtre ünitesinin komple kurulanmasından sonra geri takılabilir.

#### Resim 16 Filtre kartuşunun temizlenmesi

- Cihazı kapatınız.
- Toz haznesi cihazdan çıkarılmalıdır. **Resim 12**
- Filtre ünitesi toz haznesinden çıkarılmalıdır.

#### Resim 13

a) Filtre kartuşu kapağı saat yönünün aksine döndürülmeli ve filtre kartuşu filtre ünitesinden çıkarılmalıdır.

b) Ardından üzerine hafifçe vurularak filtre kartuşu temizlenmelidir.

c) Ardından filtre kartuşu filtre köpüğüyle ve motor koruma filtresiyle beraber veya isterseniz ayrı ayrı akan su altında yıkanmalıdır. Eğer filtre köpüğü çok kirliyse, filtre kartuşu çamaşır makinesinde maksimum 30°C sıcaklıkta ve en düşük sıkma devir sayısında temizlenebilir.

Filtre köpüğü ve motor koruma filtresi komple kurumaya bırakılmalıdır, (yaklaşık 24 saat)

d) Filtre köpüğü montajından sonra filtre kartuşu toz tutucuya yerleştirilmelidir.

e) Filtre kartuşu filtre ünitesine yerleştirilmeli ve kapak saat yönünde çevrilerek kilitlenmelidir.

Gerekirse Müşteri Hizmeti üzerinden yeni bir filtre alınabilir.

## Başlığın temizlenmesi

Her bakımdan önce süpürge kapatılmalı veya şarj kablosundan çekilmelidir.

#### Resim 17

a) Rulo fırçanın, kilit açma butonu üzerinden kilidi açılmalı ve başlıktan yan şekilde çekilmelidir.

b) Çıkan iplikler veya saçlar, bir makas ile özellikle bunun için tasarlanmış çentik boyunca kesilip atılmalıdır.

c) Rulo fırça yandan yönlendirme çubuğu boyunca başlığa itilmeli ve kilit açma düğmesi ile yerine yerleştirilmelidir.

! **Dikkat:** Başlık sadece rulo fırça takılmış haldeyken çalıştırılabilir.

## Koruma

El süpürge'nin her temizlenmesinden önce süpürge kapatılmalı ve şarj kablosundan çekilmelidir. Elektrikli süpürge ve plastik aksesuar parçaları normal bir plastik temizleme maddesi ile temizlenerek, bakımlı olması sağlanabilir.

! **Dikkat:** Aşındırıcı temizleme maddesi, cam temizleyici veya çok amaçlı temizleyiciler kullanılmamalıdır. Elektrikli süpürge kesinlikle suya sokulmamalıdır.

Üretici firma, ürünün teknik özelliklerinde değişiklik yapma hakkına sahiptir.

Dziękujemy za zakup bezprzewodowego odkurzacza ręcznego firmy Bosch.

W niniejszej instrukcji obsługi przedstawione zostały różne modele urządzenia. Dlatego może się zdarzyć, że opisane wyposażenie i jego funkcje nie zawsze odnoszą się do danego modelu. W celu osiągnięcia możliwie najlepszego wyniku odkurzania należy stosować wyłącznie oryginalne akcesoria firmy Bosch, które zostały zaprojektowane specjalnie do tego modelu odkurzacza.

### Należy rozłożyć strony z rysunkami!

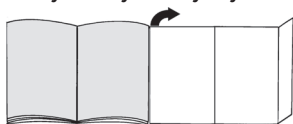

- 1 Ssawka do podłóg z elektroszczotką
- 2 Pojemnik na pył
- 3 Przycisk odblokowujący pojemnik na kurz
- 4 Wskaźnik stanu naładowania baterii
- 5 Pojemnik na pył
- 6 Zewnętrzny moduł filtrujący
- 7 Wkład filtra z filtrem zabezpieczającym silnik i filtrem piankowym
- 8 Uchwyt
- 9 Przełącznik WŁ./WYŁ.
- 10 Przewód ładowarki
- 11 Szczotka do tapicerki\*
- 12 Ssawka do szczelin\*
- 13 Profesjonalna szczotka do tapicerki\*
- 14 Profesjonalna ssawka do szczelin\*
- 15 Pas do przenoszenia\*
- 16 Wyposażenie dodatkowe adaptera\*
- 17 Wąż ssący z uchwytem\*

## Przed pierwszym użyciem

### Rysunek 1

- Uchwyt nasadzić ostrożnie na cokół i zatrzasać.
- W celu rozłączenia uchwytu nacisnąć przycisk odblokowujący i ostrożnie zdjąć uchwyt do góry.

### Rysunek 2

- Odkurzacz ręczny nasadzić na ssawkę do podłóg i zatrzasać.
- Aby zdjąć ssawkę do podłóg, nacisnąć przycisk odblokowujący i zdjąć odkurzacz ręczny ze ssawki.

## Ładowanie

- ! **Uwaga:** Przed pierwszym użyciem odkurzacza akumulatora należy ładować przez co najmniej 6 godzin.





### Rysunek 3

- W celu naładowania umieścić odkurzacz w pobliżu gniazda elektrycznego. Urządzenie można bezpiecznie ustawić w dowolnym miejscu. **Rysunek 7**
- Przewód ładowarki włożyć w złącze z tyłu urządzenia.
- Wtyczkę przewodu ładowarki włożyć do gniazda.
- Podczas ładowania miga wskaźnik naładowania.
- W przypadku całkowitego naładowania akumulatora, wskaźnik naładowania świeci się na niebiesko i przestaje migać.
- Nagrzewanie się przewodu ładowarki i odkurzacza ręcznego jest normalnym zjawiskiem i nie ma negatywnego wpływu na ich działanie.

### Wskaźnik stanu naładowania baterii

#### Rysunek 4\*

Wskaźnik stanu naładowania baterii urządzenia odpowiada jednemu z dwóch poniższych wariantów:

- a) Wskaźnik wskazuje stan naładowania akumulatora.
  - W przypadku całkowitego naładowania akumulatora, wskaźnik świeci się na niebiesko. 
  - Miganie wskaźnika oznacza konieczność ponownego naładowania akumulatora.
- b) Diody LED wskaźnika wskazują stan naładowania akumulatora.
  - Akumulator jest całkowicie naładowany 
  - Średni poziom naładowania 
  - Niski poziom naładowania 
  - Miganie ostatniej diody LED oznacza konieczność ponownego naładowania akumulatora.

## Odkurzanie

### Rysunek 5

- Nacisnąć przełącznik WŁ./WYŁ. w kierunku strzałki.

### Regulacja siły ssania

#### Rysunek 6

Przesunąć przełącznik WŁ./WYŁ. w żądaną pozycję, aby ustawić siłę ssania:

- Stopień mocy 1 1  
Odkurzanie bez włączonej elektroszczotki. Do prostych czynności czyszczących ma gładki podłogach, wyjątkowo cicha praca. Maksymalny czas użytkowania urządzenia.

- Stopień mocy 2 **2**  
Odkurzenie z normalną mocą i włączoną elektroszczotką.  
Do normalnych czynności czyszczących na wszystkich rodzajach podłóg, średni czas użytkowania urządzenia.

- Stopień Turbo **Turbo**  
Odkurzenie z maksymalną mocą i włączoną elektroszczotką.  
Do szczególnie wymagających czynności czyszczących na wszystkich powierzchniach, szczególnie na dywanach, przy użyciu opcjonalnego wyposażenia. Krótszy czas użytkowania urządzenia.

#### Rysunek 7

- W przypadku krótkich przerw w odkurzaniu, urządzenie można bezpiecznie ustawić w pomieszczeniu. W tym celu odkurzacz należy lekko przechylić do przodu w kierunku ssawki.

! **Uwaga:** Przed odstawieniem należy bezwzględnie wyłączyć urządzenie, ponieważ jeśli odkurzacz stoi w miejscu, obracająca się szczotka może uszkodzić pokrycie podłogi.

#### Odkurzenie z zastosowaniem wyposażenia dodatkowego

#### Rysunek 8\*

- a) Adapter wyposażenia dodatkowego nasadzić na odkurzacz ręczny i zatrzasknąć.  
Do rozłączenia adaptera wyposażenia dodatkowego nacisnąć przycisk odblokowujący i zdjąć adapter.
- b) Przymocować pas do noszenia do uchwytu. Urządzenie należy przy tym położyć, nie stawiać go na adapterze ani na wężu.

#### Rysunek 9\*

Ssawki, zależnie od potrzeby, nasadzić na wąż ssący za pomocą uchwytu adaptera wyposażenia dodatkowego:

- Szczotka do tapicerki. Do odkurzania mebli tapicerskich, zasłon itp.
- Ssawka do szczelin. Do odkurzania szczelin, rogów itp.

## Po pracy

#### Rysunek 10

- Po zakończeniu odkurzania wyłączyć urządzenie.

## Opróżnianie pojemnika na pył

#### Rysunek 11

W celu uzyskania odpowiedniego rezultatu odkurzania, należy opróżnić pojemnik na pył po każdym użyciu urządzenia, najpóźniej w momencie, kiedy pył w pojemniku osiągnie zaznaczony poziom.

Zalecamy, aby nie przekraczać poziomu zaznaczonego w pojemniku na pył, ponieważ powoduje to bardzo silne zanieczyszczenie filtra.

Podczas opróżniania pojemnika na pył kontrolować również stopień zabrudzenia zewnętrznego modułu filtrującego i w razie potrzeby wyczyścić go zgodnie ze wskazówkami podanymi w instrukcji "Czyszczenie zewnętrznego modułu filtrującego". **Rysunek 16**

- ! **Uwaga:** Filtry można czyścić wyłącznie, gdy urządzenie jest wyłączone.
- Nigdy nie odkurzać bez zewnętrznego modułu filtrującego z wkładem filtra.

#### Rysunek 12

- Pojemnik na pył odblokować za pomocą przycisku odblokowującego i wyjąć z urządzenia.

#### Rysunek 13

- Wyjąć moduł filtrujący z pojemnika na pył.
- Opróżnić pojemnik na pył.

#### Rysunek 14

- Usunąć ewentualne zabrudzenia poniżej otworu wlotowego.
- Włożyć moduł filtrujący do pojemnika na pył, przy tym koniecznie zwrócić uwagę na prawidłowe położenie.
- Włożyć pojemnik na pył do urządzenia i zatrzasknąć w słyszalny sposób.

- ! **Uwaga:** W przypadku zauważenia oporu podczas wkładania pojemnika na pył należy sprawdzić, czy filtr jest kompletny oraz czy moduł filtrujący i pojemnik na pył są prawidłowo włożone.

## Konserwacja filtra

- ! **Uwaga:** Filtry można czyścić wyłącznie, gdy
- urządzenie jest wyłączone.

### Rysunek 15 Czyszczenie zewnętrznego modułu filtrującego

Optymalne działanie odkurzacza wymaga regularnego czyszczenia zewnętrznego modułu filtrującego.

- Przed czyszczeniem zewnętrznego modułu filtrującego należy wyłączyć urządzenie.
  - Wyjąć z urządzenia pojemnik na pył. **Rysunek 12**
  - Wyjąć moduł filtrujący z pojemnika na pył. **Rysunek 13**
  - Wyczyścić zewnętrzny moduł filtrujący.
- a) Z reguły wystarczy, jeżeli cały moduł filtrujący zostanie podczas opróżniania pojemnika na pył lekko wytrząśnięty lub wytrzepany, co umożliwi oderwanie się drobinek brudu.
- b) Jeśli to nie wystarczy, użyć suchej ściereczki, aby usunąć drobinki brudu zgromadzone na powierzchni. W przypadku płukania zewnętrznego modułu filtrującego należy najpierw wyjąć wkład filtra z modułu filtrującego. Ponowne włożenie wkładu filtra może nastąpić dopiero po całkowitym wyschnięciu zewnętrznego modułu filtrującego.

### Rysunek 16 Czyszczenie wkładu filtra

- Wyłączyć urządzenie.
  - Wyjąć z urządzenia pojemnik na pył. **Rysunek 12**
  - Wyjąć moduł filtrujący z pojemnika na pył. **Rysunek 13**
- a) Obrócić pokrywę wkładu filtra w kierunku przeciwnym do ruchu wskazówek zegara i wyjąć wkład filtra z modułu filtrującego.
- b) Następnie wytrzepać wkład filtra.
- c) Następnie wyplukać wkład z filtrem piankowym oraz filtr zabezpieczający silnik pod bieżącą wodą. W przypadku silnego zabrudzenia filtra piankowego, wkład można uprać w pranie w temperaturze maks. 30°C, ustawiając najniższą prędkość wirowania. Całkowicie wysuszyć filtr piankowy i filtr zabezpieczający silnik, (ok. 24 h).
- d) Po montażu filtra piankowego włożyć wkład filtra do pojemnika na pył.
- e) Włożyć wkład filtra do modułu filtrującego i zablokować obracając pokrywę w kierunku zgodnym z ruchem wskazówek zegara.

W razie potrzeby można zamówić w serwisie nowe filtry.

## Czyszczenie ssawki do podłóg

Prze każdym zabiegiem konserwacyjnym wyłączyć odkurzacz lub odłączyć od przewodu ładowarki.

### Rysunek 17

- a) Za pomocą przycisku odblokowującego odblokować wałek szczotki i wyjąć na bok ze ssawki do podłóg.
- b) Nawinięte nici i włosy przeciąć nożyczkami. Wzdłuż przewidzianego do tego celu nacięcia i usunąć.
- c) Wałek szczotki wsunąć z boku wzdłuż prowadnicy w ssawkę do podłóg i zablokować za pomocą przycisku odblokowującego.

- ! **Uwaga:** Ssawka do podłóg może być używana
- wyłącznie po zamontowaniu wałka szczotki.

## Pielęgnacja

Prze każdym czyszczeniem odkurzacza ręcznego należy go wyłączyć i odłączyć od przewodu ładowarki. Odkurzacz i elementy wyposażenia z tworzywa sztucznego można czyścić dostępnymi na rynku środkami do czyszczenia tworzyw sztucznych.

- ! **Uwaga:** Nie należy stosować środków do szorowania,
- środków do czyszczenia szkła ani uniwersalnych środków czyszczących. Pod żadnym pozorem nie zanurzać odkurzacza w wodzie.

Zastrzegamy sobie prawo do zmian technicznych.

Köszönjük, hogy a Bosch vezeték nélküli kézi porszívóját választotta.

Ebben a használati utasításban különböző modellek leírását találja. Emiatt lehetséges, hogy nem minden tartozék és funkció egyezik meg az Ön által vásárolt modell tartozékaival és funkcióival. Csak eredeti Bosch tartozékokat használjon, melyeket speciálisan az Ön porszívójához fejlesztettünk ki, azért hogy a legjobb porszívási eredményt érhesse el.

### Kérjük, hajtsa ki a képes oldalt.

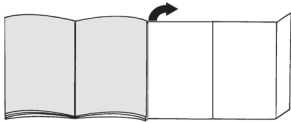

- 1 Padlószívófej elektromos kefével
- 2 Portartály
- 3 Hulladékartály zárnyitó gombja
- 4 Akkumulátor töltöttségi állapotának kijelzője
- 5 Portartály
- 6 Külső szűrőegység
- 7 Szűrőpatron motorvédő szűrővel és habszivacs szűrővel
- 8 Markolat
- 9 Be-/kikapcsoló gomb
- 10 Töltőkábel
- 11 Szőnyegtisztító fej\*
- 12 Réstisztító fej\*
- 13 „Profi” szőnyegtisztító fej\*
- 14 „Profi” réstisztító fej\*
- 15 Vállpánt\*
- 16 Tartozékadapter\*
- 17 Szívótömlő markolattal\*

## Az első használat előtt elvégzendő ten-nivalók

### 1. ábra

- A markolatot óvatosan helyezze be a készülékházba és kattintsa be.
- A markolat kioldásához nyomja meg a zárnyitó gombot, és óvatosan felfelé húzva vegye ki a markolatot.

### 2. ábra

- Helyezze a kézi porszívót a padlószívófejbe és kattintsa be.
- A padlószívófej kioldásához nyomja meg a zárnyitó gombot, és húzza ki a kézi porszívót a szívófejből.

## Feltöltés

- ! Figyelem: Az első üzembe helyezés előtt a porszívó akkumulátorait legalább 6 órán keresztül tölteni kell.





### 3. ábra

- A töltéshez helyezze a porszívót egy csatlakozóaljzat közelébe. A készüléket bárhová leteheti. **7. ábra**
- A töltőkábelt hátul dugja a készülék csatlakozójába.
- A töltőkábel csatlakozódugóját dugja a csatlakozóaljzatba.
- A töltési folyamat közben villog a töltéskijelző.
- Ha az akkumulátor teljesen feltöltődött, a töltéskijelző nem villog tovább, hanem kéken világít.
- A töltőkábel és a kézi porszívó felmelegedése normális, és nem ad okot aggodalomra.

### Akkumulátor töltöttségi állapotának kijelzője

#### 4\*. ábra

Az akkumulátor töltöttségi állapotának kijelzőjén az alábbi változatok egyike látható:

- a) A kijelző az akkumulátor töltöttségi állapotát mutatja.
  - Ha az akkumulátor teljesen fel van töltve, a kijelző kéken világít. 
  - Ha a kijelző villog, az akkumulátort fel kell tölteni.
- b) A kijelző LED-jei az akkumulátor töltöttségi állapotát mutatják.
  - akkumulátor teljesen feltöltve 
  - közepes maradéktöltés 
  - kevés maradéktöltés 
- Ha az utolsó LED villog, az akkumulátort fel kell tölteni.

## Porszívózás

### 5. ábra

- Nyomja a be-/ kikapcsoló gombot a nyíl irányába.

### Szívóerő szabályozása

#### 6. ábra

A szívóteljesítmény beállításához tolja a be-/kikapcsoló gombot a kívánt helyzetbe:

- 1. teljesítményfokozat **1**  
Porszívózás bekapcsolt elektromos kefe nélkül.  
Sima padlók egyszerű tisztításához különösen alacsony üzemmóddal.  
A készülék ekkor éri el a maximális működési időt.

- 2. teljesítményfokozat **2**  
Porszívózás normál teljesítménnyel és bekapcsolt elektromos kefével.  
Minden padlótípus normál tisztításához közepes működési idővel.

- Turbó fokozat **Turbo**  
Porszívózás maximális teljesítménnyel és bekapcsolt elektromos kefével.  
Minden felülettípus, különösen szőnyegek opcionális tartozékok használatával történő, nagyobb ráfordítást igénylő tisztításához. A készülék ekkor rövidebb ideig működik.

#### **7. ábra**

- Rövid porszívózási szüneteknél a készüléket bárhová leheteti. Ehhez a porszívót enyhén billentse előre a szívófej irányába.

! **Figyelem:** Ha leteszi a készüléket, feltétlenül kapcsolja ki, mivel a forgó kefe a porszívó leállásakor károsíthatja a padlóborítást.

#### **Porszívózás kiegészítő tartozékkal**

#### **8\* . ábra**

- a) A tartozékadaptert helyezze a kézi porszívóra és kattintsa be.  
A tartozékadapter kioldásához nyomja meg a zárnyitó gombot, és húzza ki a tartozékadaptert.
- b) Rögzítse a vállpántot a markolatra. Ehhez fektesse le a készüléket, ne az adapterre vagy a tömlőre állítsa.

#### **9\* . ábra**

Helyezze fel a használni kívánt szívófejet a szívótömlőre a tartozékadapter markolatával:

- Szőnyegtisztító fej kárpitozott bútorok, függönyök stb. porszívózásához.
- Réstisztító fej fugák és sarkok stb. porszívózásához.

### **A munka után**

#### **10. ábra**

- Porszívózás után kapcsolja ki a készüléket.

#### **A portartály kiürítése**

#### **11. ábra**

Az optimális porszívási eredmény érdekében a portartályt minden porszívózás után ki kell üríteni, legkésőbb azonban akkor, ha a por a tartály egy részén elérte a jelölést.

Azt ajánljuk, hogy ne várja meg, hogy a por mennyisége meghaladja a jelölést, mivel az a szűrő erős szennyeződéséhez vezet.

A portartály ürítésénél mindig ellenőrizheti a külső szűrőegység szennyeződési fokát, és szükség esetén a „Külső szűrőegység tisztítása” című fejezetnek megfelelően megtisztíthatja azt. **16. ábra**

- ! **Figyelem:** A szűrőtisztítás csak kikapcsolt készülékkel lehetséges.
- Soha ne porszívózzon behelyezett szűrőpatronnal a külső szűrőegység nélkül.

#### **12. ábra**

- A zárnyitó gomb segítségével kattintsa ki a portartályt és vegye ki a készülékből.

#### **13. ábra**

- Vegye ki a szűrőegységet a portartályból.
- Ürítse ki a portartályt.

#### **14. ábra**

- Távolítsa el a kidobónyílás alatt található szennyeződéseket is.
- Helyezze be a portartályba a szűrőegységet, ennek során feltétlenül ügyeljen az egység megfelelő elhelyezkedésére.
- Helyezze be a portartályt a készülékbe, és hallható módon pattintsa be.

! **Figyelem:** Ha a portartály behelyezésekor ellenállást érezkel, ellenőrizze, hogy a szűrőnek minden alkatrész megvan-e, illetve hogy megfelelően helyezte-e be a szűrőegységet és a portartályt.

### **A szűrő ápolása**

! **Figyelem:** A szűrőtisztítás csak kikapcsolt készülékkel lehetséges.

#### **15. ábra Külső szűrőegység tisztítása**

A külső szűrőegységet rendszeres időközönként meg kell tisztítani, azért hogy a porszívó optimálisan működjön.

- A külső szűrőegység tisztításához kapcsolja ki a készüléket.
- Vegye ki a portartályt a készülékből. **12. ábra**
- Vegye ki a szűrőegységet a portartályból. **13. ábra**
- Tisztítsa meg a külső szűrőegységet.
- a) Rendszerint elegendő az, ha az egész szűrőegységet a portartály kiürítésekor enyhén megrázza vagy ütögetéssel kiporolja, hogy a lehetséges szennyeződés részecskéi kihulljanak.
- b) Ha ez nem lenne elegendő, használjon egy száraz törlőkendőt, azért hogy a szennyeződést a felületről eltávolítsa.  
Abban az esetben, ha le akarja mosni a külső szűrőegységet, először vegye ki a szűrőpatront a szűrőegységből. A szűrőpatront csak teljes száradás után helyezze vissza a szűrőegységbe.



## 16. ábra Szűrőpatron tisztítása

- Kapcsolja ki a készüléket.
  - Vegye ki a portartályt a készülékből. **12. ábra**
  - Vegye ki a szűrőegységet a portartályból. **13. ábra**
- a) Forgassa el a szűrőpatron fedelét az óramutató járásával ellentétes irányba, és vegye ki a szűrőpatront a szűrőegységéből.
- b) Először ütogetéssel tisztítsa meg a szűrőpatront.
- c) Ezt követően a szűrőpatront a habszivacs szűrővel és a motorvédő szűrővel együtt vagy külön-külön folyó vízben mossa ki. Ha a habszivacs szűrő nagyon erősen szennyezett, a szűrőpatron mosógépben is tisztítható, max. 30 °C-on és a legalacsonyabb centrifuga-fordulatszámán.  
Hagyja a habszivacs szűrőt és a motorvédő szűrőt teljesen megszáradni (kb. 24 óra).
- d) A habszivacs szűrő beszerelése után helyezze be a szűrőpatront a portartályba.
- e) Helyezze be a szűrőpatront a szűrőegységbe, és forgassa a fedelet az óramutató járásával megegyező irányba, míg az bekattan a helyére.

Új szűrők igény szerint a vevőszolgálatnál beszerezhetők.

## Padlószívófej tisztítása

Karbantartás előtt minden alkalommal kapcsolja ki a porszívót, és húzza ki a töltőkábelt.

### 17. ábra

- a) A kefedobot kattintsa ki a zárnyitó gombbal, és oldalirányba húzza ki a padlószívófejből.
- b) A rácsavarodott szálakat és haját ollóval vágja át az erre szolgáló bevágás mentén, és távolítsa el őket.
- c) A kefedobot tolja be oldalról a vezetópálca mentén a padlószívófejbe, és a zárnyitó gombbal kattintsa be.

! **Figyelem:** A padlószívófej csak felszerelt kefedobbal használható.

## Ápolás

A kézi porszívót minden tisztítás előtt ki kell kapcsolni és ki kell húzni a töltőkábelt. A porszívó és a műanyag tartozékok kereskedelmi forgalomban kapható műanyagtisztító szerrel tisztíthatók.

! **Figyelem:** Ne használjon súrolószert, üvegtisztítót vagy univerzális tisztítószert. A porszívót soha ne merítse vízbe.

Műszaki változtatások joga fenntartva.

## bg

Радваме се, че сте избрали безкабелна прахосмукачка на Bosch.

В тази инструкция за употреба са представени различни модели уреди. Затова е възможно не всички описани характеристики и функции да се отнасят за Вашия модел. Трябва да използвате само оригинални принадлежности на Bosch, които са разработени специално за Вашата прахосмукачка, за да се постигне възможно най-добрият резултат от работата с нея.

### Моля отгърнете страниците с фигурите!

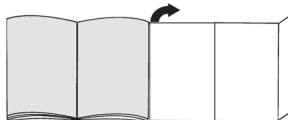

- 1 Дюза за под с електрическа четка
- 2 Контейнер за прах
- 3 Бутон за отключване на контейнера за прах
- 4 Индикация статус на зареждане на батерията
- 5 Контейнер за прах
- 6 Външен филтриращ елемент
- 7 Филтърен патрон с филтъра за защита на мотора и филтъра от пенообразен материал
- 8 Ръкохватка
- 9 Превключвател вкл/изкл
- 10 Кабел за зареждане
- 11 Дюза за тапицери\*<sup>\*</sup>
- 12 Дюза за фуги\*<sup>\*</sup>
- 13 Професионална дюза за тапицери\*<sup>\*</sup>
- 14 Професионална дюза за фуги\*<sup>\*</sup>
- 15 Ремък за носене\*<sup>\*</sup>
- 16 Адаптер допълнителни принадлежности\*<sup>\*</sup>
- 17 Всмукателен маркуч с дръжка\*<sup>\*</sup>

## Преди да започнете работа за първи път

### Фиг. 1

- Внимателно поставете и фиксирайте дръжката върху главния корпус.
- За освобождаване на дръжката натиснете копчето за отключване и внимателно изкарайте нагоре дръжката.

### Фиг. 2

- Пъхнете ръчната прахосмукачка в дюзата за под и фиксирайте.
- За освобождаване на дюзата за под натиснете копчето за отключване и изтеглете ръчната прахосмукачка от дюзата.

\*според окомплектовката

## Зареждане

- ❗ **Внимание:** Преди първата експлоатация батериите на прахосмукачката трябва да се зареждат най-малко 6 часа.





### Фиг. 3

- Поставете прахосмукачката за зареждане в близост до контакт. Уредът може свободно да се оставя на земята. Фиг. 7
- Пъхнете кабела за зареждане отзад в свързането на уреда.
- Пъхнете щепсела на кабела за зареждане в контакта.
- По време на процедурата по зареждане индикацията за зареждане мига.
- Ако батерията е напълно заредена, индикацията за зареждане свети в синьо и вече не мига.
- Загриване на кабела за зареждане и ръчната прахосмукачка е нормално и неизбежно.

### Индикация статус на зареждане на батерията

#### Фиг. 4\*

Индикацията за статус на зареждане на батерията на уреда отговаря на един от следните два варианта:

- a) Индикацията показва състоянието на зареждане на батерията.
- Ако батерията е заредена напълно, индикацията свети в синьо. 
  - Ако индикацията мига, батерията трябва отново да се зареди.
- b) Светодиодите на индикацията посочват състоянието на зареждане на батерията.
- батерията е заредена напълно 
  - среден остатъчен заряд 
  - нисък остатъчен заряд 
- Ако последният светодиод мига, батерията трябва отново да се зареди.

## Изсмукване на прах

### Фиг. 5

- Задействайте по посока на стрелката превключвателя за вкл/изкл.

### Регулиране на силата на изсмукване

#### Фиг. 6

Избутайте превключвателя за вкл/изкл в желаната позиция, за да настроите мощността на смучене:

- Степен на мощност 1 **1**  
Смучете без включена електрическа четка.  
За прости задачи по почистване върху гладки подове и особено нисък шум при работа.  
Тук уредът постига максимално време на работа.

- Степен на мощност 2 **2**  
Смучене при нормална мощност и включена електрическа четка.  
За нормални задачи по почистване върху всякакви подове при средно време на работа.

- Турбо степен **Турбо**  
Смучене с максимална мощност и включена електрическа четка.  
За особено високотелни задачи по почистване върху всякакви повърхности, по-специално килими и при използване на опционални допълнителни принадлежности. Тук уредът постига по-кратко време на работа.

### Фиг. 7

- При кратки паузи при смучене уредът може свободно да се оставя на земята. За тази цел леко наклонете прахосмукачката напред в посока на дюзата.

- ❗ **Внимание:** При оставяне непременно изключвайте уреда, тъй като въртящата се четка при покой на прахосмукачката може да причини щети по подовото покритие.

### Изсмукване на прах с допълнителни принадлежности

#### Фиг. 8\*

- a) Пъхнете адаптера за допълнителни принадлежности върху ръчната прахосмукачка и фиксирайте.  
За освобождаване на адаптера за допълнителни принадлежности натиснете копчето за отключване и изтеглете адаптера за допълнителни принадлежности.
- b) Закрепете ремъка за носене върху држжката. При това оставете уреда да легне, а не го поставяйте върху адаптера, респ.

#### Фиг. 9\*

- Пъхнете според нуждата дюзите върху маркуча за смукане с држжката на адаптера за допълнителни принадлежности:
- Дюза за тапицерия за изсмукване на прах от тапицирани мебели, завеси, и т.н.
  - Дюза за фуги за изсмукване на прах от фуги и ъгли и т.н.

## След работа

### Фиг. 10

- След смукане изключвайте уреда.

### Изпразване на контейнера за прах

#### Фиг. 11

За да постигнете добър резултат при смученето контейнерът за прах трябва да се изпразва след всяка процедура по смучене, но най-късно когато прахът в контейнера за прах е достигнал до маркировката.

Ние препоръчваме контейнерът за прах да не се пълни над маркировката, тъй като това води до твърде силно замърсяване на филтъра.

При изпразване на контейнера за прах винаги контролирайте степента на замърсяване на външния филтриращ елемент и при нужда го почиствайте съгласно инструкцията "Почистване на външния филтриращ елемент". **Фиг. 16**

**Внимание:** Почистването на филтрите е възможно

- само при изключен уред.  
Никога не смучете без външен филтриращ елемент с поставен филтърен патрон.

#### **Фиг. 12**

- Освободете контейнера за прах с помощта на бутоните за отключване и го извадете от уреда.

#### **Фиг. 13**

- Извадете филтриращия елемент от контейнера за прах
- Изпразнете контейнера за прах.

#### **Фиг. 14**

- Отстранете евентуално наличната мръсотия под отвора за изхвърляне.
- Поставете филтриращия елемент в контейнера за прах, при това внимавайте непременно за правилното му място.
- Поставете контейнера за прах в уреда и го фиксирайте с прищракване.

**Внимание:** Ако при поставяне на контейнера за прах забележите съпротивление, моля проверете дали филтрите са окомплектовани и дали филтриращият елемент и контейнерът за прах са на правилните места.

## Грижи за филтъра

**Внимание:** Почистването на филтрите е възможно

- само при изключен уред.

#### **Фиг. 15 Почистване на външния филтриращ елемент**

Външният филтриращ елемент трябва да се почиства през известни интервали редовно, за да може прахосмукачката да работи оптимално.

- Моля, изключете уреда, за почистите външния филтриращ елемент.
  - Извадете контейнера за прах от уреда. **Фиг. 12**
  - Извадете филтриращия елемент от контейнера за прах. **Фиг. 13**
  - Почистете външния филтриращ елемент.
- a) По правило е достатъчно целият филтриращ елемент при изпразване на контейнера за прах да се разтърси леко или да се почука, за да се отделят възможните частици мръсотия.

b) Ако това не стига, моля, използвайте суха кърпа, за да отстраните частиците мръсотия от повърхността. Ако искате да измиете външния филтриращ елемент, първо извадете филтърния патрон от филтриращия елемент. Филтърният патрон трябва да се постави обратно едва след пълното изсъхване на външния филтриращ елемент.

#### **Фиг. 16 Почистване на филтърния патрон**

- Изключете уреда.
  - Извадете контейнера за прах от уреда. **Фиг. 12**
  - Извадете филтриращия елемент от контейнера за прах. **Фиг. 13**
- a) Завъртете капака на филтърния патрон обратно на часовника и извадете филтърния патрон от филтриращия елемент.
- b) Първо почистете филтърния патрон чрез почукване.
- c) След това измийте под течаща вода филтърния патрон заедно с или отделно от филтъра от пенообразен материал и филтъра за защита на мотора. Ако филтърът от пенообразен материал е силно замърсен, филтърният патрон може да се почиства и в пералня при макс. 30° и най-ниски обороти на центрофугиране.
- Оставете филтъра от пенообразен материал и филтъра за защита на мотора да изсъхнат напълно, (ок. 24ч)
- d) След монтажа на филтъра от пенообразен материал поставете филтърния патрон в контейнера за прах.
- e) Поставете филтърния патрон във филтриращия елемент и заключете капака чрез завъртане по посока на часовника.

При нужда можете да си набавите нов филтър от службата обслужване на клиенти.

## Почистване на дюзата за под

Преди всяка поддръжка изключвайте прахосмукачката, респ. откачайте от кабела за зареждане.

#### **Фиг. 17**

- a) Освободете кръглата четка чрез копчето за отключване и я изтеглете странично от дюзата за под.
- b) По дължината на предвидените за това прорези срежете намотаните конци и косми с ножица и ги отстранете.
- c) Вкарайте кръглата четка странично по дължината на водещия лост в дюзата за под и фиксирайте чрез копчето за отключване.

**Внимание:** Дюзата за под може да се използва

- само с монтирана кръгла четка.

## Поддръжка

Преди всяко почистване на ръчната прахосмукачка същата трябва да се изключва и да се откача от кабела за зареждане. Прахосмукачката и принадлежностите от пластмаса могат да бъдат почиствани с обичайните на пазара средства за почистване на пластмаси.

- ! **Внимание:** Не използвайте препарат за грубо абразивно почистване, препарат за стъкло или универсален почистващ препарат. Никога не потапяйте прахосмукачката във вода.

Правото на технически изменения е запазено.

ru

Мы рады, что Вы остановили свой выбор на беспроводном ручном пылесосе Bosch.

В этой инструкции по эксплуатации представлены различные модели. Поэтому возможно, что некоторые функции и принадлежности, описанные здесь, могут отсутствовать у Вашего прибора. Чтобы гарантировать оптимальный результат уборки, Вам необходимо использовать только оригинальные принадлежности Bosch, разработанные специально для Вашего пылесоса.

### Разверните страницы с рисунками!

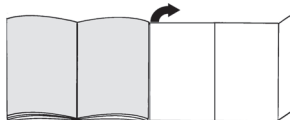

- 1 Насадка для пола/ковра с электрощёткой
- 2 Контейнер для сбора пыли
- 3 Кнопка фиксации пылесборника
- 4 Индикатор зарядки аккумулятора
- 5 Контейнер для сбора пыли
- 6 Внешний фильтровальный блок
- 7 Фильтрующий элемент с моторным и поролоновым фильтрами
- 8 Ручка шланга
- 9 Выключатель
- 10 Кабель зарядного устройства
- 11 Насадка для мягкой мебели\*
- 12 Щелевая насадка\*
- 13 Насадка для мягкой мебели Profi\*
- 14 Щелевая насадка Profi\*
- 15 Ремень\*
- 16 Переходник для принадлежностей\*
- 17 Шланг с ручкой\*

## Перед первым использованием

### Рис. 1

- Ручку осторожно вставьте в основной корпус и зафиксируйте.
- Для отсоединения ручки нажмите кнопку фиксации и осторожно снимите ручку движением вверх.

### Рис. 2

- Вставьте пылесос в насадку для пола/ковра и зафиксируйте.
- Чтобы отсоединить насадку для пола/ковра, нажмите кнопку фиксации и отсоедините пылесос от насадки.

\* в зависимости от комплектации

## Зарядка

**Внимание:** перед первым использованием

- пылесоса аккумуляторы должны заряжаться не менее 6 часов.





### Рис. 3

- Для зарядки поставьте пылесос рядом с розеткой. Пылесос можно спокойно оставлять в помещении. **Рис. 7**
- Вставьте кабель зарядного устройства сзади в разъем пылесоса.
- Вставьте вилку кабеля зарядного устройства в розетку.
- Во время зарядки индикатор зарядки мигает.
- После полной зарядки аккумулятора индикатор зарядки горит синим светом и прекращает мигать.
- Нагревание кабеля зарядного устройства и пылесоса закономерно и не представляет опасности.

### Индикатор зарядки аккумулятора

#### Рис. 4\*

Индикатор зарядки аккумулятора пылесоса соответствует одному из двух приведенных состояний:

- а)** Индикатор указывает на степень зарядки аккумулятора.
- Если аккумулятор полностью заряжен, индикатор горит синим светом. 
  - Если индикатор мигает, требуется зарядка аккумулятора.
- б)** Светодиоды индикатора указывают на степень зарядки аккумулятора.
- Аккумулятор полностью заряжен 
  - Средний уровень остаточного заряда 
  - Низкий уровень остаточного заряда 
- Если последний светодиод мигает, требуется зарядка аккумулятора.

## Уборка

### Рис. 5

- Нажмите выключатель в направлении, указанном стрелкой.

### Регулировка мощности всасывания

#### Рис. 6

Для регулировки мощности всасывания сдвиньте выключатель в нужное положение:

- Уровень мощности 1 **1**  
Всасывание без включения электрощетки.  
Для простой очистки гладких поверхностей и самого низкого уровня шума.  
Продолжительность работы пылесоса является при этом максимальной.

- Уровень мощности 2 **2**  
Всасывание при нормальной мощности и с включенной электрощеткой.  
Для обычной очистки любых поверхностей при средней продолжительности работы.

- Уровень мощности Turbo **Turbo**  
Всасывание при максимальной мощности и с включенной электрощеткой.  
Для самой сложной очистки любых поверхностей, в частности ковров, и для очистки с использованием принадлежностей.  
Продолжительность работы пылесоса при этом уменьшается.

#### Рис. 7

- Во время коротких перерывов пылесос можно спокойно оставлять в помещении. Для этого слегка наклоните пылесос по направлению к насадке.

**Внимание:** при остановках в работе обязательно

- выключайте пылесос, так как вращающаяся щетка остановленного пылесоса может повредить напольное покрытие.

### Уборка с использованием дополнительных принадлежностей

#### Рис. 8\*

- а)** Переходник для принадлежностей вставьте в пылесос и зафиксируйте.  
Для отсоединения переходника для принадлежностей нажмите кнопку фиксации и выньте переходник.
- б)** Закрепите ремень на ручке шланга. При этом пылесос положите, не ставьте его на переходник или шланг.

#### Рис. 9\*

Нужные насадки вставляйте в шланг с ручкой с переходником для принадлежностей:

- Насадка для мягкой мебели для чистки мягкой мебели, штор и т. д.
- Щелевая насадка для чистки щелей, углов и т. д.

## После уборки

### Рис. 10

- После уборки выключите пылесос.

### Опорожнение контейнера для сбора пыли

#### Рис. 11

Для достижения хороших результатов желательно опорожнять контейнер для сбора пыли после каждой уборки, в любом случае не позднее, чем уровень пыли в контейнере достигнет специальной отметки.

Мы не рекомендуем заполнять контейнер пылесоса до уровня выше отметки, поскольку это приводит к чрезмерному загрязнению фильтра.

\* в зависимости от комплектации

Опорожня контейнер для сбора пыли, всегда проверяйте степень загрязнения внешнего фильтровального блока и при необходимости очищайте его согласно инструкции «Очистка внешнего фильтровального блока». **Рис. 16**

**Внимание:** очистка фильтра возможна только при выключенном пылесосе.

Никогда не производите уборку без внешнего фильтровального блока с вставленным фильтрующим элементом.

**Рис. 12**

- Разблокируйте контейнер для сбора пыли при помощи кнопки фиксации и извлеките его из пылесоса.

**Рис. 13**

- Выньте фильтровальный блок из контейнера для сбора пыли
- Опорожните контейнер для сбора пыли.

**Рис. 14**

- При необходимости удалите грязь, скопившуюся под выпускным отверстием.
- Установите фильтровальный блок в контейнер, при этом обязательно следите за правильным расположением.
- Вставьте контейнер в пылесос и зафиксируйте до щелчка.

**Внимание:** в случае возникновения

- сопротивления при установке контейнера для сбора пыли проверьте комплектность фильтров и правильность положения фильтровального блока и контейнера для сбора пыли.

## Обслуживание фильтров

**Внимание:** очистка фильтра возможна только при выключенном пылесосе.

**Рис. 15** Очистка внешнего фильтровального блока Для оптимальной работы пылесоса внешний фильтровальный блок нужно регулярно очищать.

- Для очистки внешнего фильтровального блока необходимо выключить пылесос.
- Выньте контейнер для сбора пыли из прибора. **Рис. 12**
- Выньте фильтровальный блок из контейнера для сбора пыли. **Рис. 13**
- Очистите внешний фильтровальный блок.
- a) Как правило, чтобы удалить частички грязи, достаточно, опорожняя контейнер для сбора пыли, чуть-чуть потрясти фильтровальный блок или легко постучать по нему.
- b) Если этого недостаточно, возьмите сухую тряпку и с её помощью удалите частички грязи с поверхности.

Если Вы хотите промыть внешний фильтровальный блок, предварительно выньте фильтрующий элемент из фильтровального блока. Устанавливать фильтрующий элемент можно только после полного высыхания внешнего фильтровального блока.

**Рис. 16** Очистка фильтрующего элемента

- Выключите прибор.
- Выньте контейнер для сбора пыли из прибора. **Рис. 12**
- Выньте фильтровальный блок из контейнера для сбора пыли. **Рис. 13**
- a) Поверните крышку фильтрующего элемента против часовой стрелки и выньте фильтрующий элемент из фильтровального блока.
- b) Сначала выколотите пыль из фильтрующего элемента.
- c) Затем промойте фильтрующий элемент с поролоновым и моторным фильтрами вместе или отдельно друг от друга под струёй воды. Если поролоновый фильтр сильно загрязнён, фильтрующий элемент можно также очистить в стиральной машине при макс. 30°C и минимальной скорости отжима. Оставьте поролоновый и моторный фильтры сохнуть, (прим. 24 часа)
- d) Установите поролоновый фильтр в фильтрующий элемент и установите в контейнер для сбора пыли.
- e) Вставьте фильтрующий элемент в фильтровальный блок и зафиксируйте крышку поворотом по часовой стрелке.

При необходимости новые фильтры можно заказать через сервисную службу.

## Очистка насадки для пола/ковра

Каждый раз перед техобслуживанием пылесоса выключайте его и отсоединяйте от кабеля зарядного устройства.

**Рис. 17**

- a) Нажатием кнопки фиксации разблокируйте валик щётки и выньте из насадки для пола/ковра сбоку.
- b) Намотавшиеся нитки и волосы разрежьте ножницами вдоль специально предусмотренной прорези и удалите.
- c) Задвиньте валик щётки сбоку вдоль направляющего стержня в насадку для пола/ковра и зафиксируйте его нажатием кнопки фиксации.

**Внимание:** насадка для пола/ковра можно

- использовать только с установленным валиком щётки.

## Уход

Перед каждой чисткой пылесос необходимо выключать и отсоединять от кабеля зарядного устройства. Пылесос и пластмассовые принадлежности можно чистить обычными средствами для чистки пластмассы.

- ! Внимание:** не используйте абразивные чистящие средства, средства для мытья стёкол или универсальные моющие средства. Не погружайте пылесос в воду.

Оставляем за собой право на внесение технических изменений.

ro

Ne bucurăm că v-ați decis să achiziționați un aspirator de mână fără fir Bosch.

În aceste instrucțiuni de utilizare sunt prezentate diverse modele de aparat. De aceea, este posibil ca nu toate particularitățile de dotare descrise și toate funcțiile să existe la modelul dumneavoastră. Trebuie să utilizați numai accesoriile originale Bosch, care au fost dezvoltate special pentru aspiratorul dumneavoastră, pentru a obține cel mai bun rezultat la aspirare.

### Vă rugăm să deschideți la paginile cu imagini!

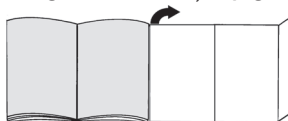

- 1 Duză de podea cu perie electrică
- 2 Recipient de praf
- 3 Tastă de deblocare recipient de murdărie
- 4 Afișaj al stării de încărcare a bateriei
- 5 Recipient de praf
- 6 Unitate externă de filtrare
- 7 Cartuș de filtru cu filtru de protecție a motorului și material spongios de filtrare
- 8 Mâner
- 9 Comutator Pornit/Oprit
- 10 Cablu de încărcare
- 11 Duză pentru tapiserie\*
- 12 Duză pentru spații înguste\*
- 13 Duză Profi pentru tapiserie\*
- 14 Duză Profi pentru locuri înguste\*
- 15 Centură de transport\*
- 16 Adaptor accesorii\*
- 17 Furtun de aspirare cu mâner\*

### Înainte de prima utilizare

#### Fig. 1

- Introduceți și înclichetați cu atenție mânerul pe carcasa principală.
- Pentru a elibera mânerul, apăsați butonul de deblocare și scoateți cu atenție mânerul în sus.

#### Fig. 2

- Introduceți și înclichetați aspiratorul de mână în duza de podea.
- Pentru a elibera duza de podea, apăsați butonul de deblocare și trageți aspiratorul de mână din duză.

## Încărcarea

- ! **Atenție:** Înainte de prima punere în funcțiune, acumulatorii aspiratorului trebuie să stea la încărcat cel puțin 6 ore.





### Fig. 3

- Puneți la încărcat aspiratorul în apropierea unei prize. Aparatul poate fi pus jos liber în încăpere. Fig. 7
- Introduceți cablul de încărcare în spate, în portul aparatului.
- Introduceți ștecherul cablului de încărcare în priză.
- În timpul procesului de încărcare, afișajul de încărcare se aprinde intermitent.
- După ce acumulatorul s-a încărcat complet, afișajul de încărcare se aprinde în albastru și nu mai este intermitent.
- O încălzire a cablului de încărcare și a aspiratorului de mână este normală și nu prezintă riscuri.

### Afișaj al stării de încărcare a bateriei

#### Fig. 4\*

Afișajul stării de încărcare a bateriei aparatului corespunde uneia din următoarele două variante:

- a) Afișajul indică starea de încărcare a acumulatorului.
- Dacă acumulatorul este încărcat complet, afișajul se aprinde în albastru. 
  - Când afișajul se aprinde intermitent, acumulatorul trebuie reîncărcat.
- b) Ledurile afișajului indică starea de încărcare a acumulatorului.
- Acumulator încărcat complet 
  - Încărcare rămasă medie 
  - Încărcare rămasă redusă 
- Când se aprinde ultimul led, acumulatorul trebuie reîncărcat.

## Aspirarea

### Fig. 5

- Acționați comutatorul Pornit/Oprit în direcția săgeții.

### Reglarea puterii de aspirare

#### Fig. 6

Puneți comutatorul Pornit/Oprit în poziția dorită, pentru a seta puterea de aspirare:

- Treapta de putere 1 1  
Aspirare fără perie electrică conectată.  
Pentru sarcini de curățare ușoare pe podea netedă și un zgomot de funcționare deosebit de încet.  
Aparatul realizează aici timpul maxim de funcționare.

- Treapta de putere 2 2  
Aspirare la putere normală și cu peria electrică conectată.  
Pentru sarcini de curățare normale pe toate tipurile de podea într-un timp de funcționare mediu.

- Treapta Turbo Turbo  
Aspirare la putere maximă și cu peria electrică conectată.  
Pentru sarcini de curățare deosebit de exigente pe toate suprafețele, în special pe covoare și la folosirea accesoriilor opționale. Aparatul realizează aici un timp de funcționare mai scurt.

### Fig. 7

- Dacă se fac pauze scurte la aspirare, aparatul poate fi pus jos liber în încăpere. Pentru aceasta, basculați aspiratorul ușor spre înainte în direcția duzei.

- ! **Atenție:** Pentru oprire, deconectați obligatoriu aparatul, deoarece peria rotativă poate provoca deteriorări pe suprafața podelei când aspiratorul este în repaus.

### Aspirarea cu accesoriile suplimentare

#### Fig. 8\*

- a) Introduceți și înclinați adaptorul de accesorii pe aspiratorul de mână.  
Pentru eliberarea adaptorului de accesorii, apăsați butonul de deblocare și scoateți adaptorul.
- b) Fixați centura de transport la mâner. Pentru aceasta, puneți jos aparatul și aveți grijă să nu îl așezați pe adaptor sau pe furtun.

#### Fig. 9\*

Introduceți după necesități duzele pe furtunul de aspirare cu mâner al adaptorului de accesorii:

- Duza pentru tapiserie, utilă în aspirarea capitonajelor de mobilă, draperiilor etc.
- Duza pentru locuri înguste, utilă în aspirarea în rosturi și colțuri etc.

## După lucrul cu aspiratorul

### Fig. 10

- După aspirare, deconectați aparatul.

### Golirea recipientului de praf

#### Fig. 11

Pentru a obține un rezultat bun al aspirării, recipientul de praf trebuie golit după fiecare aspirare, cel mai târziu totuși atunci când praful din recipientul de praf a ajuns într-un punct la marcaj.

Recomandăm să nu umpleți recipientul de praf peste marcaj, deoarece acest lucru duce la o murdărire foarte puternică a filtrului.



La golirea recipientului de praf, controlați întotdeauna și gradul de murdărie al unității externe de filtrare și, dacă este necesar, curățați-o conform instrucțiunilor "Curățarea unității externe de filtrare". Fig. 16

! **Atenție:** curățarea filtrului este posibilă numai cu aparatul oprit.

Nu aspirați niciodată fără unitatea externă de filtrare cu cartușul de filtru montat.

#### Fig. 12

- Deblocați recipientul de praf cu ajutorul tastelor de deblocare și scoateți-l din aparat.

#### Fig. 13

- Extrageți unitatea de filtrare din recipientul de praf
- Goliți recipientul de praf.

#### Fig. 14

- Îndepărtați murdăria eventuală existentă sub orificiul de evacuare.
- Introduceți unitatea de filtrare în recipientul de praf, acordând atenție poziției corecte.
- Introduceți recipientul de praf în aparat și închetați-l până se aude zgomotul caracteristic.

! **Atenție:** Dacă la introducerea recipientului de praf sesizați rezistență, vă rugăm să verificați dacă filtrul este complet și așezarea corectă a unității de filtrare și a recipientului de praf.

## Îngrijirea filtrului

! **Atenție:** curățarea filtrului este posibilă numai cu aparatul oprit.

#### Fig. 15 Curățarea unității externe de filtrare

Unitatea externă de filtrare trebuie curățată la intervale regulate pentru ca aspiratorul să funcționeze optim.

- Vă rugăm deconectați aparatul pentru a curăța unitatea externă de filtrare.
- Extrageți recipientul de praf din aparat. Fig. 12
- Extrageți unitatea de filtrare din recipientul de praf. Fig. 13
- Curățați unitatea externă de filtrare.
- a) De regulă, este suficient ca întreaga unitate de filtrare să fie ușor scuturată sau bătută la golirea recipientului de praf, pentru ca posibilele particule de murdărie să se desprindă.
- b) Dacă nu este suficient, folosiți o cârpă uscată, pentru a îndepărta particulele de murdărie de pe suprafață. Dacă doriți să spălați unitatea externă de filtrare, scoateți întâi cartușul de filtru din unitatea de filtrare. Cartușul de filtru trebuie montat la loc numai după uscarea completă a unității externe de filtrare.

#### Fig. 16 Curățarea cartușului de filtru

- Opriti aparatul.
- Extrageți recipientul de praf din aparat. Fig. 12
- Extrageți unitatea de filtrare din recipientul de praf. Fig. 13
- a) Rotiți capacul cartușului de filtru în sens invers acelor de ceasornic și scoateți cartușul de filtru din unitatea de filtrare.
- b) Apoi curățați cartușul de filtru prin baterea acestuia.
- c) Apoi spălați sub jet de apă cartușul de filtru cu materialul spongios de filtrare și filtrul de protecție a motorului împreună sau separat unul de celălalt. Dacă materialul spongios de filtrare este foarte murdar, cartușul de filtru poate fi spălat și în mașina de spălat rufe la max. 30°C și la cea mai redusă treaptă a turății de centrifugare. Lăsați materialul spongios de filtrare și filtrul de protecție a motorului să se usuce complet (cca. 24h)
- d) După montarea materialului spongios de filtrare, introduceți cartușul de filtru în recipientul de praf.
- e) Introduceți cartușul de filtru în unitatea de filtrare și blocați capacul prin rotire în sensul acelor de ceasornic.

La nevoie, pot fi achiziționate filtre noi prin unitățile service.

## Curățarea duzei de podea

Înainte de fiecare întreținere, deconectați aspiratorul, resp. separați-l de la cablul de încărcare.

#### Fig. 17

- a) Deblocați cilindrul-perie cu ajutorul butonului de deblocare și trageți-l lateral din duza de podea.
- b) Tăiați și îndepărtați firele și părul care s-au înfășurat cu un foarfece de-a lungul canalului prevăzut pentru aceasta.
- c) Introduceți cilindrul-perie lateral de-a lungul ghidajului în duza de podea și închetați-l cu ajutorul butonului de deblocare.

! **Atenție:** Duza de podea trebuie pusă în funcțiune numai cu cilindrul-perie montat.

## Îngrijire

Înainte de orice curățare a aspiratorului de mână, acesta trebuie deconectat și separat de la cablul de încărcare. Aspiratorul și accesoriile din material plastic pot fi întreținute cu ajutorul unui produs obișnuit din comerț pentru curățat materiale plastice.

- ! **Atenție:** Nu folosiți detergenți abrazivi, produse pentru curățat sticlă sau produse de curățat universale. Nu scufundați niciodată aspiratorul în apă.

Ne rezervăm dreptul la modificări tehnice.

uk

Ми раді, що Ви зупинили свій вибір на нашому бездротовому ручному пилососі від Bosch.

У цій інструкції з експлуатації представлені різні моделі. Тому може статися, що не все описане устаткування та функції стосуються Вашої моделі. Щоб досягти найкращих результатів прибирання рекомендуємо застосовувати лише оригінальне приладдя від Bosch, що було спеціально розроблено для Вашого пилососу.

### Розгорніть сторінки з малюнками!

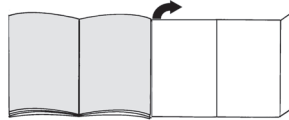

- 1 Насадка для підлоги з електричною щіткою
- 2 Контейнер для пилу
- 3 Педаль розблокування контейнера для пилу
- 4 Індикація стану заряду батареї
- 5 Контейнер для пилу
- 6 Зовнішня фільтр-система
- 7 Фільтрувальний патрон разом з захисним фільтром мотору і фільтром з вспіненого матеріалу
- 8 Ручка
- 9 Перемикач «ВВІМК./ВИМК.»
- 10 Заряджувальний кабель
- 11 Насадка для м'яких меблів\*
- 12 Насадка для щілин\*
- 13 Насадка Profi для м'яких меблів\*
- 14 Насадка Profi для щілин\*
- 15 Ремінь для перенесення\*
- 16 Приладдя адаптера\*
- 17 Всмоктувальний шланг з ручкою\*

## Перед першим використанням

### Малюнок 1

- Обережно вставити ручку на основний корпус і зафіксувати.
- Для від'єднання ручки натисніть на кнопку розблокування і обережно вийміть ручку, потягнувши вгору.

### Малюнок 2

- Вставте ручний пилосос у насадку для підлоги та закріпіть її.
- Щоб від'єднати насадку для підлоги, натисніть кнопку кріплення та витягніть ручний пилосос з насадки.

## Заряджання

- ! **Увага!** Перед першим використанням необхідно заряджати акумулятор пирососа щонайменше 6 годин.





### Малюнок 3

- Встановіть пиросос для заряджання поблизу від розетки. Прилад може бути розміщений у будь-якому місці кімнати. Мал. 7
- Увімкніть заряджувальний кабель у роз'єм, позаду за приладом.
- Вставте штекер заряджувального кабелю в розетку.
- Під час заряджання блимає індикатор заряджання.
- Якщо акумулятор повністю заряджений, індикатор заряджання горить синім і більше не блимає.
- Нагрівання кабелю зарядного пристрою і пирососа закономірно і не становить небезпеки.

### Індикація стану заряду батареї

#### Малюнок 4\*

Індикація стану зарядження батареї відповідає одному з двох наступних варіантів.

- a) На індикації відображається стан зарядження акумулятора.
  - Якщо акумулятор повністю заряджений, індикація світиться синім. 
  - Якщо індикація блимає, потрібно повторно зарядити акумулятор.
- b) Світлодіоди в індикаторі вказують на стан зарядження акумулятора.
  - акумулятор повністю заряджений 
  - середній залишковий заряд 
  - незначний залишковий заряд 
- Якщо блимає останній світлодіод, потрібно повторно зарядити акумулятор.

## Чищення

### Малюнок 5

- Пересуньте вмикач у напрямку стрілки.

### Регулювання потужності всмоктування

#### Малюнок 6

Пересуньте вимикач у потрібне положення, щоб налаштувати потужність всмоктування:

- Потужність всмоктування 1 всмоктування без увімкненої електрощітки. 1  
Для простих задач чищення на гладкій підлозі та особливо низького рівня робочого шуму. В такому режимі прилад працює найдовше.

- Потужність всмоктування 2  
Всмоктування при нормальній потужності і увімкненій електрощітці.  
Для нормальних задач чищення на всіх типах підлоги при середній тривалості роботи.

- Турбо-рівень **Turbo**  
Всмоктування з максимальною потужністю і увімкненою електрощіткою.  
Для особливо складних завдань чищення на всіх поверхнях, особливо килимах, а також при використанні додаткового приладдя. В такому режимі прилад працює найкоротший час.

### Малюнок 7

- Під час нетривалої перерви в роботі прилад може бути розміщений у будь-якому місці кімнати. Для цього нахиліть пиросос вперед у напрямку насадки.

- ! **Увага!** Перед тим як залишити прилад, обов'язково вимкніть його, оскільки щітка, що обертається, у вертикальному положенні пирососа може призвести до пошкоджень покриття підлоги.

### Чищення з додатковим обладнанням

#### Малюнок 8\*

- a) Вставте адаптер приладдя на ручний пиросос і зафіксуйте.  
Для від'єднання адаптеру приладдя натисніть на кнопку розблокування і зніміть адаптер приладдя.
- b) Закріпіть ремінь на ручці шлангу. При цьому покладіть прилад, але не на адаптер або шланг.

#### Малюнок 9\*

За потреби встановіть сопла на всмоктувальний шланг з ручкою адаптеру приладдя:

- Насадка для м'яких меблів: для чищення м'яких меблів, гардин тощо.
- Насадка для щілин: для чищення в щілинах, кутках тощо.

## Закінчення роботи

### Малюнок 10

- Після чищення вимкніть прилад.

### Очищення контейнера для пилу

#### Малюнок 11

Для отримання кращих результатів прибирання, бажано спорожнювати контейнер після кожного прибирання, в будь-якому випадку – не пізніше, коли пил хоча б в одній точці контейнера досягне маркування.

Рекомендуємо не наповнювати контейнер для пилу вище позначки, оскільки це призводить до сильного забруднення фільтру.

\*додаткове обладнання (залежно від комплектації)

Спорожняючи контейнер для пилу, завжди перевіряйте ступінь забруднення зовнішньої фільтр-системи і при потребі чистьте її відповідно до розділу "Очищення зовнішньої фільтр-системи".

#### Мал. 16

**Увага!** Очищення фільтра можливе лише при вимкненому пилососі.

Ніколи не використовуйте пилосос без зовнішньої фільтр-системи з встановленим фільтрувальним патроном.

#### Малюнок 12

● Розблокуйте контейнер для пилу за допомогою педалі розблокування і вийміть з приладу.

#### Малюнок 13

● Вийміть фільтр-систему із контейнера для пилу.  
● Витрусіть сміття з контейнера для пилу.

#### Малюнок 14

● Видаліть бруд, який міг накопичитись біля вихідного отвору.  
● Вставте фільтр-систему в контейнер для пилу, при цьому обов'язково слідкуйте за її правильним розташуванням.  
● Вставте контейнер для пилу в пилосос та зафіксуйте з характерним клацанням.

**Увага!** У разі виникнення опору при установці контейнера для збору пилу перевірте комплектність фільтрів і правильність положення фільтрувального блоку і контейнера для збору пилу.

## Догляд за фільтром

**Увага!** Очищення фільтра можливе лише при вимкненому пилососі.

#### Мал. 15 Очищення зовнішньої фільтр-системи

Для нормальної роботи пилососа зовнішню фільтр-систему потрібно регулярно чистити.

● Вимикайте прилад перед очищенням зовнішньої фільтр-системи.  
● Витягніть контейнер для пилу з пилососа. Мал. 12  
● Вийміть фільтр-систему із контейнера для пилу. Мал. 13  
● Очистьте зовнішню фільтр-систему.

a) Як правило, щоб видалити можливі часточки бруду, достатньо, спорожняючи контейнер для пилу, легенько потрусити або постукати по корпусу фільтра.

b) Якщо цього недостатньо, для видалення часточок бруду з поверхні просимо скористатися сухою ганчіркою.

Якщо потрібно промити зовнішню фільтр-систему, вийміть спочатку фільтрувальний патрон з фільтр-системи. Фільтрувальний патрон можна вставляти в фільтр-систему лише після повного висихання.

#### Мал. 16 Чищення фільтрувального патрона

● Вимкніть прилад.  
● Витягніть контейнер для пилу з пилососа. Мал. 12  
● Вийміть фільтр-систему із контейнера для пилу. Мал. 13

a) Оберніть кришку фільтрувального патрона проти годинникової стрілки і вийміть фільтруючий патрон з фільтр-системи.

b) Спочатку витрусіть фільтрувальний патрон.

c) Потім фільтруючий патрон з фільтром зі вспіненого матеріалу та захисний фільтр мотора разом або окремо промийте під проточною водою. Якщо фільтр з вспіненого матеріалу дуже сильно забруднений, фільтруючий патрон також можна випрати у пральній машині при макс. 30°C і найменшій частоті обертання при віджимі. Залиште фільтр зі вспіненого матеріалу і моторний фільтр сохнути, (прибл. 24 години)

d) Встановивши фільтр зі вспіненого матеріалу у фільтруючий патрон, вставте його в контейнер для збору пилу.

e) Вставте фільтруючий патрон у фільтр-систему і зафіксуйте кришку поворотом за годинниковою стрілкою.

При необхідності нові фільтри можна замовити в сервісній службі

## Очищення насадки для підлоги

Перед кожним техобслуговуванням вимикайте пилосос або від'єднуйте заряджувальний кабель.

#### Малюнок 17

a) Розблокуйте вал щітки за допомогою кнопки кріплення та витягніть його за обидва боки із насадки для підлоги.

b) Нитки, що намоталися, таволосся обріжте ножицями вздовж передбаченого для цього жолобка і видаліть.

c) Встановіть обидва боки валу в насадці для підлоги за допомогою напрямних та зафіксуйте вал кнопкою кріплення.

**Увага!** Насадку для підлоги можна використовувати лише з встановленим валом щітки.

## Догляд

Перед кожним чищенням ручного пилососа його потрібно вимикати і від'єднувати заряджувальний кабель. Пилосос та пластикове приладдя можна мити звичайними мийними засобами для пластмаси.

- ! **Увага!** Не використовуйте абразивні засоби,
- мийні засоби для скла або універсальні мийні засоби. Заборонено занурювати пилосос у воду!

Технічні характеристики можуть змінюватися без попередження.

## صورة 16 تنظيف خرطوشة الفلتر

### العناية

قبل إجراء أي تنظيف للمكنسة اليدوية يجب إيقافها وفصلها عن كابل الشحن. ويمكن العناية بالمكنسة وأجزاء الملحقات التكميلية المصنوعة من البلاستيك باستخدام أحد منظفات البلاستيك المتداولة في الأسواق.

⚠ تنبيه: لا تستخدم مواد خادشة أو منظفات الزجاج أو المنظفات المستخدمة لجميع الأغراض. ولا تغمر المكنسة في الماء أبداً.

نحتفظ بحق إدخال أية تعديلات فنية.

- أوقف الجهاز.
  - أخرج خزان تجميع الأتربة من الجهاز. صورة 12
  - أخرج وحدة الفلتر من خزان تجميع الأتربة. صورة 13
  - (a) أدر غطاء خرطوشة الفلتر عكس اتجاه حركة عقارب الساعة وأخرج خرطوشة الفلتر من وحدة الفلتر.
  - (b) قم أولاً بتنظيف خرطوشة الفلتر من خلال نفضها.
  - (c) بعد ذلك اغسل خرطوشة الفلتر مع إسفنج الفلتر وفلتر حماية المحرك سواء كان مركبين أو منفصلين عن بعضهم البعض تحت الماء الجاري. وإذا كان إسفنج الفلتر متسخاً بدرجة شديدة للغاية، فيمكن أيضاً تنظيف خرطوشة الفلتر في الغسالة في درجة حرارة ٣٠°م كحد أقصى ومع استخدام أدنى عدد لفات لسرعة العصر.
  - واترك إسفنج الفلتر وفلتر حماية المحرك ليجف بشكل كامل (حوالي ٢٤ ساعة)
  - (d) بعد تركيب إسفنج الفلتر قم بتركيب خرطوشة الفلتر في خزان تجميع الأتربة.
  - (e) قم بتركيب خرطوشة الفلتر في وحدة الفلتر وقم بتأمينها من خلال إدارة الغطاء في اتجاه حركة عقارب الساعة.
- عند الحاجة يمكن الحصول على فلتر جديدة عن طريق مركز خدمة العملاء.

## تنظيف رأس تنظيف الأرضية

قبل إجراء أية أعمال صيانة قم بإيقاف المكنسة أو فصلها عن كابل الشحن.

### صورة 17

- (a) قم بتحرير الفرشاة الدوارة عن طريق مفتاح التحرير واسحبها للجانب من رأس تنظيف الأرضية.
- (b) قم بقص وإزالة الشعر والخبوط الملتفة على الفرشاة باستخدام مقص على امتداد الحز المخصص لذلك.
- (c) أدخل الفرشاة الدوارة من الجانب على امتداد القضيب الدليلي في رأس تنظيف الأرضية، وقم بتثبيتها عن طريق مفتاح التحرير.

⚠ تنبيه: لا يجوز تشغيل رأس تنظيف الأرضية إلا والفرشاة الدوارة مركبة.

- درجة القدرة 2 الشفط بالقدرة الاعتيادية ومع تشغيل الفرشاة الكهربائية للقيام بأعمال التنظيف الاعتيادية على جميع أنواع الأرضيات وفي زمن تشغيل متوسط.

- درجة القدرة التوربينية الشفط بأقصى قدرة ومع تشغيل الفرشاة الكهربائية للقيام بأعمال التنظيف الشاقة للغاية على جميع أنواع الأسطح، وخصوصا السجاد وفي حالة استخدام الملحق التكميلي الاختياري. ويصل الجهاز في هذه الدرجة إلى زمن تشغيل أقصر نسبيا.

#### صورة 7

- في حالة إيقاف الشفط لفترات قصيرة يمكن وضع الجهاز بشكل حر في الغرفة. ولهذا الغرض قم بإمالة الشفاط إلى الأمام قليلا في اتجاه رأس التنظيف.

- تنبيه: عند وضع الجهاز جانبا يجب إيقافه، نظرا لأن الفرشاة الدوارة قد تتسبب في حدوث أضرار بفرش الأرضية، وذلك أثناء توقف المكنتسة.

التنظيف باستخدام الملحقات الإضافية

#### صورة 8

- (a) قم بتثبيت مهايئ الملحق التكميلي على المكنتسة اليدوية وقم بتثبيتها.
- لخلع مهايئ الملحق التكميلي اضغط على مفتاح التحرير وأخرج مهايئ الملحق التكميلي.
- (b) قم بتثبيت حزام الحمل بالمقبض. وعندئذ قم بتمديد الجهاز ولكن لا تضعه على المهايئ أو الخرطوم.

#### صورة 9

- قم بتثبيت رؤوس التنظيف حسب الحاجة على خرطوم الشفط مع مقبض مهايئ الملحق التكميلي:
- رأس تنظيف المفروشات لغرض تنظيف المفروشات والستائر وخلافه
- رأس تنظيف الشقوق لغرض تنظيف الشقوق والأركان وخلافه

### بعد الانتهاء من العمل

#### صورة 10

- بعد الانتهاء من التنظيف أوقف الجهاز.

تفريغ خزان تجميع الأتربة

#### صورة 11

- للحصول على نتيجة تنظيف جيدة، ينبغي تفريغ خزان تجميع الأتربة بعد كل عملية تنظيف، إلا أنه ينبغي القيام بذلك على أقصى تقدير عندما تصل الأتربة إلى موضع بارتفاع العلامة في خزان تجميع الأتربة.

ننصح بعدم ترك خزان تجميع الأتربة يمتلئ متجاوزا العلامة، حيث يؤدي ذلك إلى انسداد الفلتر بدرجة كبيرة للغاية.

عند تفريغ خزان تجميع الأتربة، احرص دائما على مراقبة درجة انسداد وحدة الفلتر الخارجية أيضا وقم عند الحاجة بتنظيفها طبقا لتعليمات «تنظيف وحدة الفلتر الخارجية». صورة 16

- تنبيه: لا يمكن تنظيف الفلتر إلا والجهاز متوقف.
- لا تقم مطلقا بالشفط دون وجود وحدة فلتر خارجية ومركب بها خرطوشة فلتر.

#### صورة 12

- قم بتحرير خزان تجميع الأتربة بواسطة أزرار التحرير وأخرجه من الجهاز.

#### صورة 13

- أخرج وحدة الفلتر من خزان تجميع الأتربة
- قم بتفريغ خزان تجميع الأتربة.

#### صورة 14

- قم بإزالة الانساحات التي قد تكون موجودة أسفل فتحة الطرد.
- قم بتثبيت وحدة الفلتر في خزان تجميع الأتربة، وعندئذ يجب مراعاة التثبيت الصحيح.
- قم بتثبيت خزان تجميع الأتربة في الجهاز وقم بتثبيته حتى يستقر بصوت مسموع.

- تنبيه: إذا لاحظت وجود مقاومة عند تركيب خزان تجميع الأتربة، فيرجى مراجعة الفلتر من حيث اكتماله والتركيب الصحيح لوحدة الفلتر وخزان تجميع الأتربة.

### العناية بالفلتر

- تنبيه: لا يمكن تنظيف الفلتر إلا والجهاز متوقف.

صورة 15: تنظيف وحدة الفلتر الخارجية  
ينبغي تنظيف وحدة الفلتر الخارجية على فترات منتظمة، كي تعمل المكنتسة بشكل مثالي.

- برجي إيقاف الجهاز لتنظيف وحدة الفلتر الخارجية.
- أخرج خزان تجميع الأتربة من الجهاز. صورة 12
- أخرج وحدة الفلتر من خزان تجميع الأتربة. صورة 13
- قم بتنظيف وحدة الفلتر الخارجية.
- (a) في المعتاد يكفي أن تقوم بهز أو نفخ وحدة الفلتر بالكامل برفق عند تفريغ خزان تجميع الأتربة، كي تتحلل جزيئات الانساحات المحتمل وجودها.
- (b) إذا لم يكن ذلك كافيا، فيرجى استخدام منديل جاف لإزالة جزيئات الانساحات الموجودة على السطح.
- إذا أردت غسل وحدة الفلتر الخارجية، فقم أولا بإخراج خرطوشة الفلتر من وحدة الفلتر. ولا يجوز إعادة تركيب خرطوشة الفلتر إلا بعد جفاف وحدة الفلتر الخارجية بشكل تام.

\* حسب التجهيز

## الشحن

⚠ **تنبيه:** قبل التشغيل لأول مرة يجب شحن بطاريات المكنسة لمدة 6 ساعات على الأقل.

### صورة 3

- ضع المكنسة بالقرب من المقيس الكهربائي لغرض الشحن. ويمكن وضع الجهاز بشكل حر في الغرفة. صورة 7
- أدخل كابل الشحن في مقيس الجهاز الموجود بالخلف.
- وأدخل قابس كابل الشحن في المقيس الكهربائي.
- أثناء عملية الشحن يومض مبین الشحن.
- عند إتمام شحن البطارية يضيء مبین الشحن باللون الأزرق ويتوقف عن الوميض.
- تعرض كابل الشحن والمكنسة اليدوية للسخونة هو أمر طبيعي ولا يدعو للقلق.

مبين حالة شحن البطارية

### صورة 4\*

مبين حالة شحن البطارية بالجهاز بماثل أحد النوعين التاليين:

- (a) يشير المبين إلى حالة شحن البطارية.
  - إذا كانت البطارية مشحونة تماما، يضيء المبين باللون الأزرق.
- عندما يومض المبين، يجب إعادة شحن البطارية.
- (b) تشير لمبات LED الخاصة بالمبين إلى حالة شحن البطارية.
  - البطارية مشحونة تماما
  - الشحنة المتبقية متوسطة
  - الشحنة المتبقية ضعيفة
- عندما تومض لمبة LED الأخيرة، يجب إعادة شحن البطارية.

## الشفط

### صورة 5

- اضغط على مفتاح التشغيل/الإيقاف في اتجاه السهم.

ضبط قوة الشفط

### صورة 6

حرك مفتاح التشغيل/الإيقاف إلى الوضع المرغوب لضبط قدرة الشفط:

- درجة القدرة 1
- الشفط دون تشغيل الفرشاة الكهربائية. للقيام بأعمال التنظيف البسيطة على الأرضيات الملساء ومع مستوى ضجيج تشغيل منخفض للغاية. يصل الجهاز في هذه الدرجة إلى زمن التشغيل الأقصى.

1

يسعدنا اختيارك للمكنسة اليدوية العاملة بالبطارية من بوش. يتناول دليل الاستخدام هذا شرح موديلات مختلفة للجهاز. لذلك من الوارد ألا تنطبق بعض التجهيزات والوظائف المشروحة على موديل مكنستك، ويتعين عليك الإقتصار على استخدام الملحقات التكميلية الأصلية من بوش، حيث إنها قد تم تطويرها خصيصاً لمكنستك لتحقيق أفضل نتيجة تنظيف ممكنة.

يرجى فرد صفحات الصور!

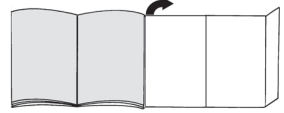

- 1 رأس تنظيف الأرضية مع الفرشاة الكهربائية
- 2 خزان تجميع الأتربة
- 3 زر تحرير قفل خزان تجميع الاتساخات
- 4 مبين حالة شحن البطارية
- 5 خزان تجميع الأتربة
- 6 وحدة الفلتر الخارجية
- 7 خرطوشة فلتر مع فلتر حماية المحرك وإسفنجة الفلتر
- 8 المقبض
- 9 مفتاح التشغيل/الإيقاف
- 10 كابل الشحن
- 11 رأس تنظيف المفروشات\*
- 12 رأس تنظيف الشقوق\*
- 13 رأس تنظيف المفروشات للمحترفين\*
- 14 رأس تنظيف الشقوق للمحترفين\*
- 15 حزام الحمل\*
- 16 مهابي ملحق تكميلي\*
- 17 خرطوم شفط مع مقبض\*

## قبل الاستخدام لأول مرة

### صورة 1

- قم بتركيب المقبض بحرص على الجسم الرئيسي للجهاز وقم بتنظيفه.
- لفك المقبض، اضغط على مفتاح التحرير وأدخل المقبض بحرص من خلال سحبه لأعلى.

### صورة 2

- قم بتركيب المكنسة اليدوية في رأس تنظيف الأرضية وقم بتنظيفها.
- لفك رأس تنظيف الأرضية اضغط على مفتاح التحرير واسحب المكنسة اليدوية من رأس التنظيف.

\* حسب التجهيز



## Kundendienst – Customer Service

### **DE Deutschland, Germany**

BSH Hausgeräte Service GmbH  
Zentralwerkstatt für kleine  
Hausgeräte  
Trautskirchener Strasse 6-8  
90431 Nürnberg  
Online Auftragsstatus, Filterbeutel-  
Konfigurator und viele weitere  
Infos unter:  
[www.bosch-home.com](http://www.bosch-home.com)

Reparaturservice, Ersatzteile &  
Zubehör, Produkt-Informationen:  
Tel.: 0911 70 440 040  
[mailto:cp-servicecenter@  
bshg.com](mailto:cp-servicecenter@bshg.com)

Wir sind an 365 Tagen rund um die Uhr  
erreichbar.

### **AE United Arab Emirates,**

الإمارات العربية المتحدة

BSH Home Appliances FZE  
Round About 13,  
Plot Nr MO-0532A  
Jebel Ali Free Zone – Dubai  
Tel.: 04 881 4401  
<mailto:service.uae@bshg.com>  
[www.bosch-home.com/ae](http://www.bosch-home.com/ae)

### **AL Republika e Shqiperise, Albania**

AERTECH SH.P.K.  
Rruga Qemal Stafa  
Pallati i ri perball Prokuroris se  
Pergjithshme  
Hyrja C Kati 10  
Tirana  
Tel.: 066 206 47 94  
<mailto:g.volina@aerotech.al>

### **AT Österreich, Austria**

BSH Hausgeräte  
Gesellschaft mbH  
Werkskundendienst  
für Hausgeräte  
Quellenstrasse 2  
1100 Wien  
Tel.: 0810 550 511\*  
Fax: 01 605 75 51 212  
[mailto:vie-stoerungsannahme@  
bshg.com](mailto:vie-stoerungsannahme@bshg.com)

Hotline für Espresso-Geräte:

Tel.: 0810 700 400\*

[www.bosch-home.at](http://www.bosch-home.at)

\*innerhalb Österreichs zum Regionaltarif

### **AU Australia**

BSH Home Appliances Pty. Ltd.  
7-9 Arco Lane  
HEATHERTON, Victoria 3202  
Tel.: 1300 368 339  
<mailto:bshau-as@bshg.com>  
[www.bosch-home.com.au](http://www.bosch-home.com.au)

### **BA Bosna i Hercegovina, Bosnia-Herzegovina**

"HIGH" d.o.o.  
Gradačačka 29b  
71000 Sarajevo  
Info-Line: 061 100 905  
Fax: 033 213 513  
<mailto:delicnanda@hotmail.com>

### **BE Belgique, België, Belgium**

BSH Home Appliances S.A.  
Avenue du Laerbeek 74  
Laarbeeklaan 74  
1090 Bruxelles – Brussel  
Tel.: 070 222 141  
Fax: 024 757 291  
<mailto:bru-repairs@bshg.com>  
[www.bosch-home.be](http://www.bosch-home.be)

### **BG Bulgaria**

BSH Domakinski Uredi  
Bulgaria EOOD  
115K Tsarigradsko Chausse Blvd.  
European Trade Center Building,  
5th floor  
1784 Sofia  
Tel.: 02 892 90 47  
Fax: 02 878 79 72  
[mailto:informacia.servis-bg@  
bshg.com](mailto:informacia.servis-bg@bshg.com)  
[www.bosch.home.bg](http://www.bosch.home.bg)

### **BH Bahrain, مملكة البحرين**

Khalaifat Company  
Manama  
Tel.: 01 7400 553  
<mailto:service@khalaifat.com>

### **BY Belarus, Беларусь**

ООО "БСХ Бытовая техника"  
tel.: 495 737 2961  
<mailto:mok-kdhl@bshg.com>

### **CH Schweiz, Suisse, Svizzera, Switzerland**

BSH Hausgeräte AG  
Werkskundendienst für  
Hausgeräte  
Fahrweidstrasse 80  
8954 Geroldswil  
[mailto:ch-info.hausgeraete@  
bshg.com](mailto:ch-info.hausgeraete@bshg.com)  
Service Tel.: 0848 840 040  
Service Fax: 0848 840 041  
<mailto:ch-reparatur@bshg.com>

Ersatzteile Tel.: 0848 880 080  
Ersatzteile Fax: 0848 880 081  
<mailto:ch-ersatzteil@bshg.com>  
[www.bosch-home.com](http://www.bosch-home.com)

### **CY Cyprus, Κύπρος**

BSH Ikiakes Syskeves-Service  
39, Arh. Makaanariou III Str.  
2407 Egomi/Nikosia (Lefkosia)  
Tel.: 77 77 807  
Fax: 022 658 128  
[mailto:bsh.service.cyprus@  
cytanet.com.cy](mailto:bsh.service.cyprus@cytanet.com.cy)

### **CZ Česká Republika, Czech Republic**

BSH domácí spotřebiče s.r.o.  
Firemní servis domácích  
spotřebičů  
Pekařská 10b  
155 00 Praha 5  
Tel.: 0251 095 546  
Fax: 0251 095 549  
[www.bosch-home.com/cz](http://www.bosch-home.com/cz)

### **DK Danmark, Denmark**

BSH Hvidevarer A/S  
Telegrafvej 4  
2750 Ballerup  
Tel.: 44 89 89 85  
Fax: 44 89 89 86  
[mailto:BSH-Service.dk@  
BSHG.com](mailto:BSH-Service.dk@BSHG.com)  
[www.bosch-home.dk](http://www.bosch-home.dk)

### **EE Eesti, Estonia**

SIMSON OÜ  
Raua 55  
10152 Tallinn  
Tel.: 0627 8730  
Fax: 0627 8733  
<mailto:teenindus@simson.ee>

### **ES España, Spain**

BSH Electrodomésticos  
España S.A.  
Servicio Oficial del Fabricante  
Parque Empresarial PLAZA,  
C/ Manfredonia, 6  
50197 Zaragoza  
Tel.: 902 245 255  
Fax: 976 578 425  
<mailto:CAU-Bosch@bshg.com>  
[www.bosch-home.es](http://www.bosch-home.es)

### **FI Suomi, Finland**

BSH Kodinkoneet Oy  
Itälähdenkatu 18 A, PL 123  
00201 Helsinki  
Tel.: 0207 510 700  
Fax: 0207 510 780  
[mailto:Bosch-Service-  
FI@bshg.com](mailto:Bosch-Service-FI@bshg.com)  
[www.bosch-home.fi](http://www.bosch-home.fi)  
Lankapuhelimesta 8,28 snt/puhelu  
+ 7 snt/min (alv 23%)  
Matkapuhelimesta 8,28 snt/puhelu  
+ 17 snt/min (alv 23%)

**FR France**

BSH Electroménager S.A.S.  
50 rue Ardoin – BP 47  
93401 SAINT-OUEN cedex

Service interventions à domicile:  
01 40 10 11 00

Service Consommateurs:  
0 892 698 010 (0,34 € TTC/mn)  
mailto:soa-bosch-conso@bshg.com

Service Pièces Détachées et  
Accessoires:  
0 892 698 009 (0,34 € TTC/mn)  
www.bosch-home.fr

**GB Great Britain**

BSH Home Appliances Ltd.  
Grand Union House  
Old Wolverton Road  
Wolverton

Milton Keynes MK12 5PT  
To arrange an engineer visit, to  
order spare parts and accessories  
or for product advice please visit  
www.bosch-home.co.uk  
or call  
Tel.: 0844 892 8979\*

\*Calls from a BT landline will be charged at  
up to 3 pence per minute. A call set-up fee of  
up to 6 pence may apply.

**GR Greece, Ελλάδα**

BSH Ikiakes Siskeves A.B.E.  
Central Branch Service  
17 km E.O. Athinon-Lamias &  
Potamou 20  
14564 Kifisia

Πανελλήνιο τηλέφωνο: 181 82  
(αστική χρέωση)  
www.bosch-home.gr

**HK Hong Kong, 香港**

BSH Home Appliances Limited  
Unit 1 & 2, 3rd Floor  
North Block, Skyway House  
3 Sham Mong Road  
Tai Kok Tsui, Kowloon  
Hong Kong

Tel.: 2565 6151  
Fax: 2565 6681  
mailto:bosch.hk.service@bshg.com  
www.bosch-home.cn

**HR Hrvatska, Croatia**

BSH kućni uređaji d.o.o.  
Kneza Branimira 22  
10000 Zagreb

Tel.: 01 640 36 09  
Fax: 01 640 36 03  
mailto:informacije.servis-hr@  
bshg.com  
www.bosch-home.com/hr

**HU Magyarország, Hungary**

BSH Háztartási Készülék  
Kereskedelmi Kft.  
Háztartási gépek márkaszervize  
Királyhágó tér 8-9  
1126 Budapest

Hibabejelentés  
Tel.: 01 489 5461  
Fax: 01 201 8786  
mailto:hibabejelentes@bsh.hu  
Alkatrészrendelés  
Tel.: 01 489 5463  
Fax: 01 201 8786  
mailto:alkatrészrendeles@bsh.hu  
www.bosch-home.com/hu

**IE Republic of Ireland**

BSH Home Appliances Ltd.  
Unit F4, Ballymount Drive  
Ballymount Industrial Estate  
Walkinstown  
Dublin 12

Service Requests,  
Spare and Accessories  
Tel.: 01450 2655  
Fax: 01450 2520  
www.bosch-home.co.uk

**IL Israel, ישראל**

C/S/B Home Appliance Ltd.  
Ulriel Building  
2, Hamelacha St.  
Industrial Park North  
71293 Lod  
Tel.: 08 9777 222  
Fax: 08 9777 245  
mailto:csb-serv@zahav.net.il  
www.bosch-home.co.il

**IN India, Bhārat, भारत**

BSH Customer Service Front Office  
Shop No.4, Everest Grande,  
Opp. Shanti Nagar Bus Stop,  
Mahakali Caves Road, Andheri East  
Mumbai 400093

**IS Iceland**

Smith & Norland hf.  
Noatuni 4  
105 Reykjavik  
Tel.: 0520 3000  
Fax: 0520 3011  
www.sminor.is

**IT Italia, Italy**

BSH Elettrodomestici S.p.A.  
Via. M. Nizzoli 1  
20147 Milano (MI)  
Numero verde 800 829 120  
mailto:info@bosch-elettrodomestici.it  
www.bosch-home.com/it

**KZ Kazakhstan, Қазақстан**

IP Turebekov Yerzhan  
Nurmanovich  
Jangeldina str. 15  
Shimkent 160018  
Tel.: 0252 31 00 06  
mailto:evrika\_kz@mail.ru

**LB Lebanon, لبنان**

Teheni, Hana & Co.  
Boulevard Dora 4043 Beyrouth  
P.O. Box 90449  
Jdeideh 1202 2040  
Tel.: 01 255 211  
mailto:Info@Teheni-Hana.com

**LT Lietuva, Lithuania**

Senuku prekybos centras UAB  
Jonavos g. 62  
44192 Kaunas  
Tel.: 0372 12146  
Fax: 0372 12165  
www.senukai.lt

**LU Luxembourg**

BSH électroménagers S.A.  
13-15 ZI Breedeweues  
1259 Senningerberg  
Tel.: 26349 300  
Fax: 26349 315  
mailto:lux-service.electromenager@  
bshg.com  
www.bosch-home.com/lu

**LV Latvija, Latvia**

General Service Limited  
Bullu street 70c  
1067 Riga  
Tel.: 07 42 41 37  
mailto:bt@olimpeks.lv

Elkor Serviss  
Brivibas gatve 201  
1039 Riga  
Tel.: 067 0705 20; -36  
Fax: 067 0705 24  
mailto:domoservice@elkor.lv  
www.servisacentrs.lv

**MD Moldova**

S.R.L. "Rialto-Studio"  
ул. Цуцева 98  
2012 Кишинев  
тел./факс: 022 23 81 80  
mailto:bosch-md@mail.ru

**ME Crna Gora, Montenegro**

Elektronika komerc  
Ul. Slobode 17  
84000 Bijelo Polje  
Tel./Fax: 050 432 575  
Mobil: 069 324 812  
mailto:ekobosch.servis@  
t-com.me

**MK Macedonia, Македонија**

GORENEC  
Jane Sandanski 69 lok.3  
1000 Skopje  
Tel.: 022 454 600  
Mobil: 070 697 463  
mailto:gorenece@yahoo.com

**MT Malta**

Oxford House Ltd.  
Notabile Road  
Mriehel BKR 14  
Tel.: 021 442 334  
Fax: 021 488 656  
www.oxfordhouse.com.mt

**MV Raajjeyge Jumhooriyyaa, Maldives**

Lintel Investments  
Ma. Maadheli, Majeedhee Magu Malé  
Tel.: 0331 0742  
mailto:mohamed.zuhuree@lintel.com.mv

**NL Nederland, Netherlands**

BSH Huishoudapparaten B.V.  
Taurusavenue 36  
2132 LS Hoofddorp  
Stringmelding:  
Tel.: 088 424 4010  
Fax: 088 424 4845  
mailto:bosch-contactcenter@bshg.com

Onderdelenverkoop:  
Tel.: 088 424 4010  
Fax: 088 424 4801  
mailto:bosch-onderdelen@bshg.com  
www.bosch-home.nl

**NO Norge, Norway**

BSH Husholdningsapparater A/S  
Grensesvingen 9  
0661 Oslo  
Tel.: 22 66 06 00  
Fax: 22 66 05 50  
mailto:Bosch-Service-NO@bshg.com  
www.bosch-home.no

**NZ New Zealand**

BSH Home Appliances Ltd.  
Unit F 2, 4 Orbit Drive  
Mairangi Bay  
Auckland 0632  
Tel.: 09 477 0492  
Fax: 09 477 2647  
mailto:bshnz-cs@bshg.com  
www.bosch-home.co.nz

**PL Polska, Poland**

BSH Sprzęt Gospodarstwa  
Domowego sp. z o.o.  
Al. Jerozolimskie 183  
02-222 Warszawa  
Centrala Serwisu  
Tel.: 801 191 534  
Fax: 022 572 7709  
mailto:Serwis.Fabryczny@bshg.com  
www.bosch-home.pl

**PT Portugal**

BSHP Electrodomésticos Lda.  
Rua Alto do Montijo, nº 15  
2790-012 Carnaxide  
Tel.: 707 500 545\*  
Fax: 214 250 701  
mailto:bosch.electrodomesticos.pt@bshg.com  
www.bosch-home.pt  
\*(PT 0,10 €/min., Mobile 0,25 €/min)

**RO România, Romania**

BSH Electrocasnice srl.  
Sos. Bucuresti-Ploiesti,  
nr. 19-21, sect.1  
13682 Bucuresti  
Tel.: 021 203 9748  
Fax: 021 203 9733  
mailto:service.romania@bshg.com  
www.bosch-home.ro

**RU Russia, Россия**

ООО "БСХ Бытовая техника"  
Сервис от производителя  
Малая Калужская 19/1  
119071 Москва  
тел.: 495 737 2961  
mailto:mok-kdhl@bshg.com  
www.bosch-home.com

**SA Kingdom Saudi Arabia,**

المملكة العربية السعودية  
BSH Home Appliances  
Saudi Arabia L.L.C.  
Bin Hamran Commercial Centr.  
6th Floor 603B  
Jeddah 21481  
Tel.: 800 124 1247  
mailto:service.ksa@bshg.com  
www.bosch-home.com/sa

**SE Sverige, Sweden**

BSH Hushållsapparater AB  
Landsvägen 32  
169 29 Solna  
Tel.: 0771 11 22 77 local rate  
mailto:Bosch-Service-SE@bshg.com  
www.bosch-home.se

**SG Singapore, 新加坡**

BSH Home Appliances Pte. Ltd.  
TECHPLACE I and  
Mo Kio Avenue 10  
Block 4012 #01-01  
569628 Singapore  
Tel.: 6751 5000  
Fax: 6751 5005  
mailto:bshsgp.service@bshg.com  
www.bosch-home.com.sg

**SI Slovenija, Slovenia**

BSH Hišni aparati d.o.o.  
Litostrojska 48  
1000 Ljubljana  
Tel.: 01 583 07 01  
Fax: 01 583 08 89  
mailto:informacije.servis@bshg.com  
www.bosch-home.com/si

**SK Slovensko, Slovakia**

BSH domácí spotřebiče s.r.o.  
Organizačná zložka Bratislava  
Galvaniho 17/C  
821 04 Bratislava  
Tel.: 02 44 45 20 41  
mailto:opravy@bshg.com  
www.bosch-home.com/sk

**TR Türkiye, Turkey**

BSH Ev Aletleri Sanayi  
ve Ticaret A.S.  
Fatih Sultan Mehmet Mahallesi  
Balkan Caddesi No: 51  
34771 Ümraniye, İstanbul  
Tel.: 0 216 444 6333\*  
Fax: 0 216 528 9188  
mailto:careline.turkey@bshg.com  
www.bosch-home.com/tr  
\*Çağrı merkezini sabit hatlardan aramanın bedeli şehir içi ücretlendirme, Cep telefonlarından ise kullanılan tarifeye göre değişiklik göstermektedir

**TW Taiwan, 台灣**

Achelis Taiwan Co. Ltd.  
4th floor, No. 112 Sec 1  
Chung Hsiao E Road  
Taipei ROC 100  
Tel.: 02 2321 6222  
mailto:Bosch@achelis.com.tw

**UA Ukraine, Україна**

ТОВ "БСХ Побутова Техніка"  
тел.: 044 490 2095  
mailto:bsh-service.ua@bshg.com  
www.bosch-home.com.ua

**XK Kosovo**

NTP GAMA  
Rruga Mag Prishtine-Ferizaj  
70000 Ferizaj  
Tel.: 0290 321 434  
Tel.: 00377 44 172 309  
mailto:a\_service@gama-electronics.com

**XS Srbija, Serbia**

BSH Kućni aparati d.o.o.  
Milutina Milanovića 11<sup>a</sup>  
11070 Novi Beograd  
Tel.: 011 205 23 97  
Fax: 011 205 23 89  
mailto:informacije.servis-sr@bshg.com  
www.bosch-home.rs

**ZA South Africa**

BSH Home Appliances (Pty) Ltd.  
15th Road Randjespark  
Private Bag X36, Randjespark  
1685 Midrand – Johannesburg  
Tel.: 086 002 6724  
Fax: 086 617 1780  
mailto:applianceserviceza@bshg.com  
www.bosch-home.com/za

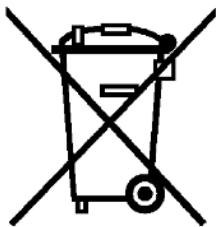

## de

Dieses Gerät ist entsprechend der europäischen Richtlinie 2012/19/EU über Elektro- und Elektronikaltgeräte (waste electrical and electronic equipment - WEEE) gekennzeichnet. Die Richtlinie gibt den Rahmen für eine EU-weit gültige Rücknahme und Verwertung der Altgeräte vor.

## en

This appliance is labelled in accordance with European Directive 2012/19/EU concerning used electrical and electronic appliances (waste electrical and electronic equipment - WEEE). The guideline determines the framework for the return and recycling of used appliances as applicable throughout the EU.

## fr

Cet appareil est marqué selon la directive européenne 2012/19/UE relative aux appareils électriques et électroniques usagés (waste electrical and electronic equipment - WEEE). La directive définit le cadre pour une reprise et une récupération des appareils usagés applicables dans les pays de la CE.

## it

Questo apparecchio dispone di contrassegno ai sensi della direttiva europea 2012/19/UE in materia di apparecchi elettrici ed elettronici (waste electrical and electronic equipment - WEEE). Questa direttiva definisce le norme per la raccolta e il riciclaggio degli apparecchi dismessi valide su tutto il territorio dell'Unione Europea.

## nl

Dit apparaat is gekenmerkt in overeenstemming met de Europese richtlijn 2012/19/EU betreffende afgedankte elektrische en elektronische apparatuur (waste electrical and electronic equipment - WEEE). De richtlijn geeft het kader aan voor de in de EU geldige terugname en verwerking van oude apparaten.

## da

Dette apparat er klassificeret iht. det europæiske direktiv 2012/19/EU om affald af elektrisk- og elektronisk udstyr (waste electrical and electronic equipment - WEEE). Dette direktiv angiver rammerne for indlevering og recycling af kasserede apparater gældende for hele EU.

## no

Dette apparatet er klassifisert i henhold til det europeiske direktivet 2012/19/EU om avfall av elektrisk- og elektronisk utstyr (waste electrical and electronic equipment - WEEE). Direktivet angir ramme for innlevering og gjenvinning av innbytteprodukter.

## sv

Denna enhet är märkt i enlighet med den europeiska direktivet 2012/19/EU om avfall som utgörs av eller innehåller elektroniska produkter (waste electrical and electronic equipment - WEEE). Direktivet anger ramarna för inom EU giltigt återtagande och korrekt återvinning av uttjänta enheter.

## fi

Tämän laitteen merkintä perustuu käytettyjä sähkö- ja elektroniikkalaitteita (waste electrical and electronic equipment - WEEE) koskevaan direktiiviin 2012/19/EU. Tämä direktiivi määrittää käytettyjen laitteiden palautus- ja kierrätys-säännökset koko EU:n alueella.

## es

Este aparato está marcado con el símbolo de cumplimiento con la Directiva Europea 2012/19/UE relativa a los aparatos eléctricos y electrónicos usados (Residuos de aparatos eléctricos y electrónicos RAEE). La directiva proporciona el marco general válido en todo el ámbito de la Unión Europea para la retirada y la reutilización de los residuos de los aparatos eléctricos y electrónicos.

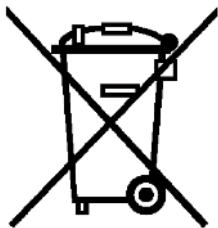

## pt

Este aparelho está marcado em conformidade com a Directiva 2012/19/UE relativa aos resíduos de equipamentos eléctricos e electrónicos (waste electrical and electronic equipment - WEEE).

A directiva estabelece o quadro para a criação de um sistema de recolha e valorização dos equipamentos usados válido em todos os Estados Membros da União Europeia.

## el

Αυτή η συσκευή χαρακτηρίζεται σύμφωνα με την ευρωπαϊκή οδηγία 2012/19/ΕΕ περί ηλεκτρικών και ηλεκτρονικών συσκευών (waste electrical and electronic equipment - WEEE).

Η οδηγία προκαθορίζει τα πλαίσια για μια απόσυρση και αξιοποίηση των παλιών συσκευών με ισχύ σ' όλη την ΕΕ.

## tr

Bu ürün 2012/19/EU sayılı Atık Elektrikli ve Elektronik Ekipmanlar Direktifi'ne göre etiketlenmiştir. Ulusal yönetmelik (Türkiye Resmî Gazetesi No:28300 Tarih: 22.05.2012) Avrupa genelinde geçerli olan, ürünlerin geri toplanması ve geri dönüştürülmesi ile ilgili yapıyı belirtir.

## pl

To urządzenie jest oznaczone zgodnie z Dyrektywą Europejską 2012/19/UE oraz polską Ustawą z dnia 29 lipca 2005r. „O zużyтым sprzęcie elektrycznym i elektronicznym” (Dz.U. z 2005 r. Nr 180, poz. 1495) symbolem przekreślonego kontenera na odpady. Takie oznakowanie informuje, że sprzęt ten, po okresie jego użytkowania nie może być umieszczany łącznie z innymi odpadami pochodzącymi z gospodarstwa domowego. Użytkownik jest zobowiązany do oddania go prowadzącym zbieranie zużytego sprzętu elektrycznego i elektronicznego. Prowadzący zbieranie, w tym lokalne punkty zbiórki, sklepy oraz gminne jednostka, tworzą odpowiedni system umożliwiający oddanie tego sprzętu. Właściwe postępowanie ze zużyтым sprzętem elektrycznym i elektronicznym przyczynia się do uniknięcia szkodliwych dla zdrowia ludzi i środowiska naturalnego konsekwencji, wynikających z obecności składników niebezpiecznych oraz niewłaściwego składowania i przetwarzania takiego sprzętu.

## hu

Ez a készülék az elhasznált villamosságí és elektronikai készülékekről szóló 2012/19/EU irányelvnek megfelelő jelölést kapott.

Ez az irányelv a már nem használt készülékek visszavételének és hasznosításának EU-szerte érvényes kereteit határozza meg.

## bg

Този уред е обозначен в съответствие с европейската директива 2012/19/ЕС

за стари електрически и електронни уреди (waste electrical and electronic equipment - WEEE).

Тази директива регламентира валидните в рамките на ЕС правила за приемане и използване на стари уреди

## ru

Данный прибор имеет отметку о соответствии европейским нормам 2012/19/EU утилизации электрических и электронных приборов (waste electrical and electronic equipment - WEEE).

Данные нормы определяют действующие на территории Евросоюза правила возврата и утилизации старых приборов.

## ro

Acest aparat este marcat corespunzător directivei europene 2012/19/UE în privința aparatelor electrice și electronice vechi (waste electrical and electronic equipment – WEEE).

Directiva prescrie cadrul pentru o preluare înapoi, valabilă în întreaga UE, și valorificarea aparatelor vechi.

## uk

Цей прилад маркіровано згідно положень європейської Директиви 2012/19/EU стосовно електронних та електроприладів, що були у використанні (waste electrical and electronic equipment - WEEE).

Директивою визначаються можливості, які є дійсними у межах Європейського союзу, щодо прийняття назад та утилізації бувших у використанні приладів.

## ar

رد 2012/19/EU كىءابورا طبواض قىءاطم هاگتسد نىءا كىءىءورءكءلا و كىءرب هءهك كاه هاگتسد هءاب ((waste electrical and electronic equipment - WEEE

ءسا هءء صءءءم بوء راهء ؁ءسا رءءعم اءوا رسارس رد هك طبواض نىءا كاه هاگتسد ءءفاءزءاب و ءءءفرگ سءءزءب هوئىءء كءك ءءك كم نىءىءء ار هءهك

## DE Garantie

Bundesrepublik Deutschland  
siehe letzte Seite.

**Ausland:** Für dieses Gerät gelten die von der Vertretung unseres Hauses in dem Kaufland herausgegebenen Garantiebedingungen. Einzelheiten hierüber teilt Ihnen der Händler, bei dem Sie das Gerät gekauft haben, auf Anfrage jederzeit mit.  
Zur Inanspruchnahme von Garantieleistungen ist in jedem Fall aber die Vorlage des Kaufbeleges erforderlich.

## GB Conditions of guarantee

For this appliance the guarantee conditions as set out by our representatives in the country of sale apply. Details regarding same may be obtained from the dealer from whom the appliance was purchased. For claims under guarantee the sales receipt must be produced.

## FR Conditions de garantie

A l'étranger, les conditions de garantie applicables à cet appareil sont celles s'accordées par la filiale du pays concerné.  
Celles-ci peuvent être fournies par le Revendeur auprès duquel vous avez acheté l'appareil ou directement auprès de notre filiale. Si vous aviez besoin d'utiliser la garantie, la présentation de la facture d'achat sera nécessaire.

## IT Condizioni di garanzia

Per questo apparecchio valgono le condizioni di garanzia stabilite dalla ns. Rappresentanza nella rispettiva Nazione.  
Il venditore dell'apparecchio è a disposizione per ulteriori chiarimenti. La garanzia viene riconosciuta soltanto se accompagnata da regolare documento fiscale di acquisto rilasciato dal venditore.

## NL Garantievoorwaarden

Voor het aangeschafte apparaat gelden de garantievoorwaarden welke door de vertegenwoordiging van de moederorganisatie in het land van aankoop zijn uitgegeven.  
Eventuele bijzonderheden hiervoor zal de leverancier, waarbij het apparaat is gekocht, desgevraagd verschaffen.  
Om aanspraak te kunnen maken op eventuele garantie is het overleggen van de aankoopbon met koopen/of leverdatum vereist.

## DK Garanti

Garantiebestemmelserne er ikke vedlagt, men fremsendes ved henvendelse til Bosch kundeservice. I øvrigt henvises til købelovens bestemmelser.

## NO Leveringsbetingelse

I Norge gjelder NEL's leveringsbetingelser. Disse kan De få hos Deres forhandler eller direkte ved vårt hovedkontor.

## SE Konsumentbestämmelser

I Sverige gäller av EHL antagna konsumentbestämmelser.

## FI Takuuaika

Kodinteknikan tuotteille annetaan vähintään kahdentoista (12) kuukauden takuu tuoteesta riippuen. Takuuaika määritellään kunkin tuotteen osalta erikseen ja se on voimassa annetun määräajan tuotteen ostop. Tuotteen tietyille osille voidaan antaa em. määräajoista poikkeava takuu.

## PT Condições de Garantia

Para este aparelho são válidas as condições de garantia emitidas pela nossa representação no país da aquisição. Mais detalhes poderão ser facultados pelo revendedor onde foi adquirido o aparelho.  
Para recorrer aos serviços de garantia é imprescindível a apresentação da Fatura de Compra e bem assim, do documento de Garantia.

## ES Condiciones de garantía

A este aparato son aplicables las condiciones de garantía acordadas por la representación de nuestra firma en el país de compra. Para más detalles sirvanse dirigir al correspondiente establecimiento del ramo en que se ha comprado el aparato. En caso de hacer uso de la garantía es necesario presentar el correspondiente comprobante de compra.

## TR Garanti Şartları

Bu cihaz için satışın gerçekleştiği ülkedeki temsilciğimiz tarafından berilenen garanti şartları geçerlidir. Garanti şartları ile ilgili detaylı bilgi için; cihazın satın alındığı bayiye ya da Tüketicici Danışma Merkezimize başvurabilirsiniz. Garanti kapsamındaki taleplerinize cevap verilebilmesi için Yetkili Servismize, cihaza ait faturayı veya okunaklı fotokopisini göstermeniz gerekmektedir.

## PL Gwarancja

Dla urządzenia obowiązują warunki gwarancyjne wydane przez nasze przedstawicielstwo w kraju zakupu. O szczegółach możecie się Państwo dowiedzieć u sprzedawcy, u którego dokonano zakupu urządzenia. Przy korzystaniu ze świadczonych gwarancyjnych wymagane jest przedłożenie dowodu zakupu.

## الضمان AE

لهذا الجهاز تسري شروط الضمان السارية و الصادرة عن وكيل شركتنا في بلدكم.

يمكنكم السؤال عن الأمور التفصيلية الخاصة بهذا الشأن و في أي وقت لدى التاجر الذي قمتم بإقتناء هذا الجهاز عنده.

عند المطالبة باستحقاقات الضمان فإنه من الضروري و في كمال حال تقديم قسيمة الشراء .

## **RU Условия гарантийного обслуживания**

Получить исчерпывающую информацию об условиях гарантийного обслуживания Вы можете в Вашем ближайшем авторизованном сервисном центре или в сервисном центре от производителя ООО «БСХ Бытовая Техника», а также найти в фирменном гарантийном талоне, выдаваемом при иродаже.

## **BG Гаранция**

За този уред вжам условията, установени от представителството на нашата фирма в страната-купувач. Подробностите ще Ви бъдат разяснени от търговеца, от когото сте купили уреда, по всяко време при запитване. За извършване на поправки в рамките на гаранционния срок във всеки случай е необходимо представянето на касовата бележка.

## **HU Garanciaiis feltételek**

A garanciaiis feltételeket a 151/2003. (IX.22.) Korm. rendelet szabályozza. A vásárlástól számított 72 órán belüli meghibásodás esetén a kereskedő a készülék cseréjéről dönt. Ez utáni időszakban a Vevőszolgálat gondoskodik a lehető leggyorsabb javítás elvégzéséről.

A garanciára a vásárló a kitöltött garanciajeggyel, vagy a vásárlást igazoló számlával tartat hat igényt. A használati utasítás be nem tartása, a garancia elvesztését vonhatja maga után.

Minőségtanúsítás: A 2/1984. (111.10) BKM-IpM rendelete alapján, mint forgalmazó tanúsítjuk, hogy a készülék a vásárlási tájékoztatóban közölt adatoknak megfelel.

A változtatás jogát fenntartjuk.

## **RO Garanție**

Pentru acest aparat sunt valabile prevederile de garanție acordate de reprezentantul nostru și conforme cu legislația în vigoare.

Comerciantul la care ați achiziționat aparatul, vă oferă la cerere informații amănunțite despre prevederile de garanție.

Pentru a beneficia de serviciile de garanție va trebuie însă să prezentați în orice caz bonul de cumpărare.

**UK** На цей пристрій поширюються гарантійні зобов'язання, надані представництвом нашої фірми в країні придбання. Докладні відомості про гарантійні зобов'язання можна отримати будь-коли в продавця, в якого був придбаний цей пристрій. Під час звертання в гарантійному випадку потрібно пред'явити оригінал документу, що підтверджує купівлю пристрою.

## ΟΡΟΙ ΕΓΓΥΗΣΗΣ

1. Η Εγγύηση καλής λειτουργίας των προϊόντων μας παρέχεται για χρονικό διάστημα είκοσι τεσσάρων (24) μηνών από την ημερομηνία της πρώτης αγοράς που αναγράφεται στη θεωρημένη απόδειξη αγοράς. Για την παροχή της εγγύησης απαιτείται η επίδειξη της θεωρημένης απόδειξης αγοράς στην οποία αναγράφεται ο τύπος και το μοντέλο του προϊόντος.

2. Η εταιρεία μέσα στα ανωτέρω χρονικά όρια, σε περίπτωση πλημμελούς λειτουργίας της συσκευής, αναλαμβάνει την υποχρέωση της επαναφοράς της σε ομαλή λειτουργία και της αντικατάστασης κάθε τυχόν ελαττωματικού μέρους ( πλην των αναλώσιμων και των ευπαθών, όπως τα γυάλινα, λαμπτήρες κλπ). Απαραίτητη προϋπόθεση για να ισχύει η εγγύηση είναι η μη λειτουργία της συσκευής να προέρχεται από την πολυμελή κατασκευή της και όχι επί παραδείγματι από κακή χρήση, λανθασμένη εγκατάσταση, μη τήρηση των οδηγιών χρήσης της συσκευής, ακατάλληλη συντήρηση από πρόσωπα μη εξουσιοδοτημένα από την BSH Ελλάς ABE ή από εξωγενείς παράγοντες όπως διακοπές ηλεκτρικού ρεύματος ή διαφοροποίησης της τάσης κλπ

3. Στην περίπτωση που το προϊόν δεν λειτουργεί σωστά λόγω της κατασκευής του και εφόσον η πλημμελής λειτουργία εκδηλώθηκε κατά την περίοδο εγγύησης, το Εξουσιοδοτημένο Σέρβις ( η το εξουσιοδοτημένο συνεργείο) της BSH Ελλάς ABE θα το επισκευάσει με σκοπό τη χρήση για την οποία κατασκευάστηκε, χωρίς να υπάρξει χρέωση για ανταλλακτικά ή την εργασία.

4. Δεν καλύπτονται από την εγγύηση οι χρεώσεις και οι κίνδυνοι που σχετίζονται με τη μεταφορά του προϊόντος προς επισκευή στον μεταπωλητή ή προς το Εξουσιοδοτημένο Σέρβις της BSH Ελλάς ABE

5. Όλες οι επισκευές της εγγύησης πρέπει να γίνονται από το Εξουσιοδοτημένο Σέρβις ( η το εξουσιοδοτημένο συνεργείο) της BSH Ελλάς ABE.

6. Η εγγύηση δεν καλύπτει κανένα προϊόν που χρησιμοποιείται πέραν των προδιαγραφών για τις οποίες κατασκευάστηκε (π.χ. οικιακή χρήση).

7. Η εγγύηση καλής λειτουργίας που παρέχεται από τον κατασκευαστή παύει αν αποκολληθούν, αλλοιωθούν ή τροποποιηθούν με οποιοδήποτε τρόπο οι ταινίες ασφαλείας ή οι ειδικές διακριτικές αυτοκόλλητες ετικέτες επί των οποίων αναγράφεται ο αριθμός σειράς ή η ημερομηνία αγοράς.

8. Η εγγύηση δεν καλύπτει:

- Επισκευές, μετατροπές ή καθαρισμούς που έλαβαν χώρα σε κέντρο service μη εξουσιοδοτημένο από την BSH Ελλάς ABE
- Λάθος χρήση, υπερβολική χρήση, χειρισμό ή λειτουργία του προϊόντος κατά τρόπο μη σύμφωνο με τις οδηγίες που περιέχονται στα εγχειρίδια χρήσης και/ή στα σχετικά έγγραφα χρήσης, συμπεριλαμβανομένων της πλημμελούς φύλαξης της συσκευής, της πώσης της συσκευής κλπ.
- Προϊόντα με δυσανάγνωστο αριθμό σειράς.
- Ζημιές που προκαλούνται ενδεικτικά από αστραπές, νερό ή υγρασία, φωτιά, πόλεμο, δημόσιες αναταραχές, λάθος τάσεις του δικτύου παροχής ρεύματος, ή οποιοδήποτε λόγο που είναι πέραν από τον έλεγχο του κατασκευαστή ή του εξουσιοδοτημένου συνεργείου.

9. Η εγγύηση που προσφέρεται παύει να ισχύει εφόσον η κυριότητα της συσκευής μεταβιβαστεί σε τρίτο πρόσωπο από τον αρχικό αγοραστή το όνομα του οποίου αναγράφεται στο παραστατικό αγοράς της συσκευής.

10. Αντικατάσταση της συσκευής γίνεται μόνο εφόσον δεν είναι δυνατή η επιδιόρθωση της κατόπιν πιστοποίησης της αδυναμίας επισκευής από το Εξουσιοδοτημένο Σέρβις ( η το εξουσιοδοτημένο συνεργείο) της BSH Ελλάς ABE

11. Η κάθε επισκευή ή η αντικατάσταση ελαττωματικού μέρους δεν παρατείνει τον χρόνο εγγύησης του προϊόντος.

12. Εξαρτήματα και υλικά που αντικαθιστώνται κατά τη διάρκεια της εγγύησης επιστρέφονται στο συνεργείο.

BSH A.B.E. – 17ο χλμ Εθνικής οδού Αθηνών – Λαμίας & Ποταμού 20, Κηφισιά

### SERVICE

Αθήνα: 17ο χλμ. Εθνικής οδού Αθηνών – Λαμίας & Ποταμού 20, Κηφισιά – τηλ.: 210-42.77.700

Θες/νίκη: 8,3ο χλμ. Εθνικής οδού Θες/νίκης – Μουδιανών, Περιοχή Θέρμη τηλ.: 2310-497.200

Πάτρα :Χαραλάμπη & Ερενστρώλε – τηλ.:2610-330.478

Κρήτη: Εθνικής Αντιστάσεως 23 & Καλαμά, Ηράκλειο – τηλ.:2810-321.573

Κύπρος: Αρχ. Μακαρίου Γ΄ 39, Έγκωμη – Λευκωσία –Παγκύπριο τηλ.:77778007





**Bosch çağrı  
yönetim merkezi**

**444 6 333**  
Haftanın 7 günü hizmetinizde



**BOSCH**

(Sabit telefonlardan veya cep telefonlarından alan kodu çevirmeden)

Sabit telefonlardan yapılan aramalarda şehir içi arama tarifi üzerinden, cep telefonu ile yapılan aramalarda ise GSM-GSM tarifi üzerinden ücretlendirme yapılmaktadır.

### Yazılı başvurular için adresimiz

BSH Ev Aletleri Sanayi ve Ticaret AŞ  
Fatih Sultan Mehmet Mah. Balkan Cad. No.: 51 Ümraniye 34771 - İstanbul

Bosch'u tercih ettiğiniz için teşekkür eder, ürününüzü iyi günlerde kullanmanızı dileriz.



**ELEKTRİK SÜPÜRGESİ  
GARANTİ  
BELGESİ**

- Cihazınız; kullanma kılavuzunda gösterildiği şekilde kullanılması ve yetkili kıldığımız teknik servis elemanları dışındaki şahıslar tarafından bakım, onarım veya başka bir nedenle müdahale edilmemiş olması şartıyla bütün parçaları dahil olmak üzere tamamen malzeme, işçilik ve üretim hatalarına karşı **2 (iki) YIL SÜRE İLE GARANTİ EDİLMİŞTİR.**
- Arızaların giderilmesi konusunda uygulanacak teknik yöntemlerin tespiti ile değiştirilecek parçaların saptanması tamamen firmamıza aittir.
- Malın tesliminden sonraki yükleme, boşaltma ve sevkiyat anında meydana gelecek arızalar garanti kapsamı dışındadır.
- Belge üzerine tahrifat yapıldığı, cihazın üzerindeki orjinal seri numarası kaldırıldığı veya tahrifat yapıldığı takdirde garanti geçersizdir.

#### **GARANTİ ŞARTLARI**

1. Garanti süresi malın teslim tarihinden itibaren başlar ve 2 yıldır.
2. Malın bütün parçaları dahil olmak üzere tamamı firmamızın garantisine kapsamındadır.
3. Malın garanti süresi içerisinde arızalanması durumunda, tamirle geçen süre garanti süresine eklenir. Malın tamir süresi en fazla 20 iş günüdür. Bu süre, mala ilişkin arızanın servis istasyonuna, servis istasyonuna olmaması durumunda, malın satıcısı, bayii, acentası, temsilciliği, ithalatçısı veya imalatçısından birisine bildirim tarihinden itibaren başlar. Sanayii malının arızasının 10 iş gününü içerisinde giderilmesi halinde üreticisi veya ithalatçı, tamir tamamlanmaya kadar, benzer özelliklerdeki başka bir ürünü tüketiciye tahsis edecektir.
4. Malın garanti süresi içerisinde, gerek malzeme ve işçilik gerekse montaj hatalarından dolayı arızalanması halinde, işçilik masrafı, değiştirilen parça bedeli ya da başka herhangi bir ad altında hiçbir ücret talep etmeksizin tamiri yapılacaktır.
5. Tüketicinin onarım hakkını kullanmasına rağmen malın;
  - Tüketicie teslim edildiği tarihten itibaren, garanti süresi içinde kalmak kaydıyla, bir yıl içerisinde en az dört defa veya imalatçı üretici ve/veya ithalatçı tarafından belirlenen garanti süresi içerisinde altı defa arızalanmasının yanı sıra, bu arızaların maldan yararlanamamayı sürekli kılması,
  - Tamiri için gereken azami sürenin aşılması,
  - Firmanın servis istasyonunun, servis istasyonunun mevcut olmaması halinde sırasıyla satıcısı, bayii, acentesi, temsilciliği, ithalatçısı veya imalatçı üreticisinden birisinin düzenleyeceği raporla arızanın tamiri mümkün bulunmadığının belirlenmesi, durumlarında, tüketici malın ücretsiz değiştirilmesini, bedel iadesi veya ayıp oranında bedel indirimini talep edebilir.
6. Malın kullanma kılavuzunda yer alan hususlara aykırı kullanılmasından kaynaklanan arızalar garanti kapsamı dışındadır.
7. Garanti belgesi ile ilgili olarak çıkabilecek sorunlar için T.C. Gümrük ve Ticaret Bakanlığı, Tüketicinin Korunması ve Piyasa Gözetimi Genel Müdürlüğüne başvurulabilir.  
Bu belgenin kullanılmasında; 4077 sayılı Tüketicinin Korunması Hakkında Kanun ve bu Kanun'a dayanılarak yürürlüğe konulan Garanti Belgesi Uygulanma Esaslarına Dair Yönetmelik uyarınca, T.C. Gümrük ve Ticaret Bakanlığı, Tüketicinin Korunması ve Piyasa Gözetimi Genel Müdürlüğü tarafından izin verilmiştir.

**Bu ürün Bosch için BSH Ev Aletleri San. ve Tic. A.Ş. tarafından ithal edilmektedir.**

**BSH Ev Aletleri San. ve Tic. A.Ş. bir BOSCH UND SIEMENS HAUSGERÄTE GMBH kuruluşudur.**

#### **BSH EV ALETLERİ SAN. VE TİC. A.Ş.**

Fatih Sultan Mehmet Mah. Balkan Cad.  
No.: 51 Ümraniye 34771 - İstanbul  
Tel.: (0216) 528 90 00  
Faks: (0216) 528 91 88

#### **Üretici Firma:**

**BSH Bosch und Siemens Hausgeräte GmbH**  
Carl-Wery-Str. 34  
D-81739 München  
Phone: +49 (89) 45 90 01  
Fax: +49 (89) 45 90 21 28

#### **Gümrük ve Ticaret Bakanlığı Garanti Belgesi**

Belge Numarası: 85222  
Belge Onay Tarihi: 18.06.2010

## Değerli Müşterimiz

Bosch Çağrı Yönetim Merkezi 444 6 333 no.lu telefon numarası ile, 7 gün 24 saat hizmet vermektedir. Doğrudan bu numarayı çevirerek size en yakın Yetkili Servis telefonunu öğrenebilir veya arzu ettiğiniz diğer hizmet seçeneklerimizden faydalanabilirsiniz.

Bosch Çağrı Yönetim Merkezimize ayrıca [www.bosch-home.com](http://www.bosch-home.com) adresindeki Müşteri Hizmetleri bölümünde bulunan Müşteri Hizmetleri Formunu doldurarak ya da 0216 528 91 88 no.lu telefona faks çekerek de ulaşabilirsiniz.

### Aşağıda yer alan konularda yardımcı olmanızı rica ederiz.

1. Cihazınızı kullanma kılavuzunda belirtilen hususlara göre kullanmaya özen gösteriniz.
2. Ürününüzle ilgili hizmet talebiniz olduğunda yukarıda yazılı telefonlardan Çağrı Yönetim Merkezimizi arayınız.
3. Hizmet için gelen teknisyene "BOSCH YETKİLİ SERVİS" kimlik kartını sorunuz. Bu kimlik kartı, 18 yaşından küçük elemanlara verilmemektedir.
4. Yetkili servisimiz, cihazınızda yapılan herhangi bir işlemden sonra size servis fişini düzenleyip vermek zorundadır. Bu servis fişini mutlaka isteyiniz ve kesinlikle saklayınız.



## DİKKAT

Garanti süresinin anlaşmazlık durumunda fatura tarihi esas alınacağından bu belge ile birlikte faturanın veya okunaklı fotokopisinin saklanması gereklidir.

## YETKİLİ SATICI

## BSH EV ALETLERİ SAN. VE TİC. A.Ş.

### İmza ve kaşesi

## MALIN

Cinsi : .....ELEKTRİK SÜPÜRGESİ.....  
Markası : .....BOSCH.....  
Modeli : .....  
Bandrol ve Seri No. : .....  
Teslim tarihi ve yeri : .....  
Azami tamir süresi : .....  
Cihaz ömrü : .....  
Kullanım Süresi : .....10 YIL (Ürünün fonksiyonunu yerine getirebilmesi için gerekli yedek parça bulundurma süresi).....

## SATICI FİRMANIN

Ünvanı : .....  
Adresi : .....  
Telefonu : .....  
Telefaksı : .....  
Tarih / İmza / Kaşe

# Информация о бытовой технике, производимой под контролем концерна БСХ Бош унд Сименс Хаусгерете ГмБХ в соответствии с требованиями законодательства о техническом регулировании и законодательства о защите прав потребителей Российской Федерации

**Продукция: пылесосы**

**Товарный знак: Bosch**

**ВНИМАНИЕ!** Ассортимент продукции постоянно обновляется. Продукция регулярно проходит обязательную процедуру подтверждения соответствия согласно действующему законодательству. Информацию о реквизитах актуальных сертификатов соответствия и сроках их действия, информацию об актуальном ассортименте продукции можно получить в ООО «БСХ Бытовая техника», адрес: Москва, 119071, ул. Малая Калужская 19, стр. 1, телефон (495) 737-2777, факс (495) 737-2798. Подтверждение соответствия продукции органом по сертификации «Ростест-Москва», аттестат аккредитации РОСС RU.0001.10.АЯ46, адрес: Москва, 117418, Нахимовский просп. 31, телефон (499) 129-2600. Для продукции, реализованной изготовителем в течение срока действия сертификата соответствия, этот сертификат действителен при ее поставке, продаже и использовании (применении) в течение срока службы, установленного в соответствии со статьей 18 Закона РФ о защите прав потребителей.

В состав эксплуатационных документов, предусмотренных изготовителем для продукции, могут входить настоящая информация, инструкция (руководство) по эксплуатации, информация об условиях гарантийного и сервисного обслуживания.

Маркировка продукции осуществляется изготовителем на типовой табличке прибора, на упаковочной этикетке, непосредственно на упаковке прибора, а также может производиться иными способами, обеспечивающими доступное и наглядное представление информации о приборе в местах продаж.



Продукция, соответствие которой обязательным требованиям подтверждено российскими сертификатами в системе ГОСТ Р, либо едиными документами Таможенного союза маркируется знаком соответствия.



Продукция, которая прошла процедуру подтверждения соответствия согласно требованиям Технических Регламентов Таможенного Союза, маркируется единым знаком обращения продукции на рынке государств-членов Таможенного союза.

Эксплуатационные документы на продукцию выполняются на русском языке. Эксплуатационные документы на государственном языке государства-членов Таможенного союза, отличного от русского, при наличии соответствующих требований в законодательстве можно бесплатно получить у торгующей организации-резидента соответствующего государства-члена Таможенного союза.

Информация о комплектации продукции представлена в торговых залах, может быть запрошена по телефону бесплатной «горячей линии» (800) 200-2961, а также доступна в интернете на сайте производителя [www.bosch-bt.ru](http://www.bosch-bt.ru).

Модель	Апробационный тип	Сертификат соответствия			Страна-изготовитель
		Регистрационный номер	Дата выдачи	Действует до	
BSG61800RU	VBBS600V00	C-DE.АЯ46.В.00504	05.04.12	04.04.17	Германия
BSG8PRO1	VBBS822V00	C-DE.АЯ46.В.00504	05.04.12	04.04.17	Германия
BSG82425	VBBS825V00	C-DE.АЯ46.В.00504	05.04.12	04.04.17	Германия
BSN1810RU	VCBS118V00	C-DE.АЯ46.В.00829	17.08.12	16.08.17	Китай
BSGL42280	VBBS600V02	C-DE.АЯ46.В.00504	05.04.12	04.04.17	Германия
BSG62185	VBBS600V02	C-DE.АЯ46.В.00504	05.04.12	04.04.17	Германия
BSG82480	VBBS825V00	C-DE.АЯ46.В.00504	05.04.12	04.04.17	Германия
BSA3100RU	VBBS550V20	C-DE.АЯ46.В.00504	05.04.12	04.04.17	Германия
BSA3125RU	VBBS550V20	C-DE.АЯ46.В.00504	05.04.12	04.04.17	Германия
BSN2100RU	VCBS122V00	C-DE.АЯ46.В.00717	26.06.12	25.06.17	Китай
BSGL32125	VBBS600V02	C-DE.АЯ46.В.00504	05.04.12	04.04.17	Германия
BSGL32383	VBBS625V00	C-DE.АЯ46.В.00504	05.04.12	04.04.17	Германия

Модель	Апробационный тип	Сертификат соответствия			Страна-изготовитель
		Регистрационный номер	Дата выдачи	Действует до	
BSGL2MOVE5	VBBS550V20	C-DE.АЯ46.В.00504	05.04.12	04.04.17	Германия
BSGL2MOVE6	VBBS550V20	C-DE.АЯ46.В.00504	05.04.12	04.04.17	Германия
BSGL2MOVE8	VBBS550V20	C-DE.АЯ46.В.00504	05.04.12	04.04.17	Германия
BSG8PRO2	VBBS822V00	C-DE.АЯ46.В.00504	05.04.12	04.04.17	Германия
BSGL52130	VBBS22Z5V0	DE.АЯ46.В07016	05.04.10	04.04.13	Германия
BSGL52233	VBBS22Z5V0	DE.АЯ46.В07016	05.04.10	04.04.13	Германия
BSGL5PRO1	VBBS15Z5V0	DE.АЯ46.В07016	05.04.10	04.04.13	Германия
BSGL42080	VBBS600V02	C-DE.АЯ46.В.00504	05.04.12	04.04.17	Германия
BSGL42180	VBBS600V02	C-DE.АЯ46.В.00504	05.04.12	04.04.17	Германия
BSG62144I	VBBS600V02	C-DE.АЯ46.В.00504	05.04.12	04.04.17	Германия
BSGL52242	VBBS22Z5V0	DE.АЯ46.В07016	05.04.10	04.04.13	Германия
BSA2882	BS55	DE.АЯ46.В01445	06.05.11	05.05.14	Германия
BGS62530	VCBS25X6V0	C-DE.АЯ46.В.00717	26.06.12	25.06.17	Китай
BGL452125	VBBS700V02	C-DE.АЯ46.В.00504	05.04.12	04.04.17	Германия
BGL452131	VBBS700V02	C-DE.АЯ46.В.00504	05.04.12	04.04.17	Германия
BSGL32530	VBBS625V00	C-DE.АЯ46.В.00504	05.04.12	04.04.17	Германия
BSGL52530	VBBS25Z5V0	DE.АЯ46.В01789	23.05.11	22.05.14	Германия
BSGL2MOV30	VBBS550V20	C-DE.АЯ46.В.00504	05.04.12	04.04.17	Германия
BSGL2MOV31	VBBS550V20	C-DE.АЯ46.В.00504	05.04.12	04.04.17	Германия
BGS6PRO2	VCBS22X6V0	C-DE.АЯ46.В.00717	26.06.12	25.06.17	Китай
BGL35MOV14	VBBS22Z35M	C-DE.АЯ46.В.00504	05.04.12	04.04.17	Германия
BGL35MOV15	VBBS22Z35M	C-DE.АЯ46.В.00504	05.04.12	04.04.17	Германия
BGL35MOV16	VBBS22Z35M	C-DE.АЯ46.В.00504	05.04.12	04.04.17	Германия
BGL35MOV17	VBBS22Z35M	C-DE.АЯ46.В.00504	05.04.12	04.04.17	Германия
BSGL32225	VBBS600V02	C-DE.АЯ46.В.00504	05.04.12	04.04.17	Германия
BGS42230	VIBS22X4V0	C-DE.АЯ46.В.00829	17.08.12	16.08.17	Турция
BGS42234	VIBS22X4V0	C-DE.АЯ46.В.00829	17.08.12	16.08.17	Турция
BGS42242	VIBS22X4V0	C-DE.АЯ46.В.00829	17.08.12	16.08.17	Турция
BGS32000	VIBS22X4V0	C-DE.АЯ46.В.00829	17.08.12	16.08.17	Турция
BGS32001	VIBS22X4V0	C-DE.АЯ46.В.00829	17.08.12	16.08.17	Турция
BGS32002	VIBS22X4V0	C-DE.АЯ46.В.00829	17.08.12	16.08.17	Турция
BGL35SPORT	VBBS25Z35M	C-DE.АЯ46.В.00924	04.10.12	03.10.17	Германия



## Garantiebedingungen DEUTSCHLAND (DE)

Die nachstehenden Bedingungen, die Voraussetzungen und Umfang unserer Garantieleistung beschreiben, lassen die Gewährleistungsverpflichtungen des Verkäufers aus dem Kaufvertrag mit dem Endabnehmer unberührt.

Für dieses Gerät leisten wir Garantie gemäß nachstehenden Bedingungen:

1. Wir beheben unentgeltlich nach Maßgabe der folgenden Bedingungen (Nr. 2 - 6) Mängel am Gerät, die nachweislich auf einem Material- und/ oder Herstellungsfehler beruhen, wenn sie uns unverzüglich nach Feststellung und innerhalb von 24 Monaten nach Lieferung an den Erstendabnehmer gemeldet werden. Zeigt sich der Mangel innerhalb von 6 Monaten ab Lieferung, wird vermutet, dass es sich um einen Material- oder Herstellungsfehler handelt.

2. Die Garantie erstreckt sich nicht auf leicht zerbrechliche Teile wie z.B. Glas oder Kunststoff bzw. Glühlampen.

Eine Garantiepflicht wird nicht ausgelöst durch geringfügige Abweichungen von der Soll-Beschaffenheit, die für Wert und Gebrauchstauglichkeit des Gerätes unerheblich sind, oder durch Schäden aus chemischen und elektrochemischen Einwirkungen von Wasser, sowie allgemein aus anomalen Umweltbedingungen oder sachfremden Betriebsbedingungen oder wenn das Gerät sonst mit ungeeigneten Stoffen in Berührung gekommen ist. Ebenso kann keine Garantie übernommen werden, wenn die Mängel am Gerät auf Transportschäden, die nicht von uns zu vertreten sind, nicht fachgerechte Installation und Montage, Fehlgebrauch, eine nicht haushaltsübliche Nutzung, mangelnde Pflege oder Nichtbeachtung von Bedienungs- oder Montagehinweisen zurückzuführen sind.

Der Garantieanspruch erlischt, wenn Reparaturen oder Eingriffe von Personen vorgenommen werden, die hierzu von uns nicht ermächtigt sind, oder wenn unsere Geräte mit Ersatzteilen, Ergänzungs- oder Zubehörteilen versehen werden, die keine Originalteile sind und dadurch ein Defekt verursacht wird.

3. Die Garantieleistung erfolgt in der Weise, dass mangelhafte Teile nach unserer Wahl unentgeltlich instandgesetzt oder durch einwandfreie Teile ersetzt werden.

Geräte, die zumutbar (z.B. im PKW) transportiert werden können, und für die unter Bezugnahme auf diese Garantie eine Garantieleistung beansprucht wird, sind unserer nächstgelegenen Kundendienststelle oder unserem Vertragskundendienst zu übergeben oder zuzusenden. Instandsetzungen am Aufstellungsort können nur für stationär betriebene (feststehende) Geräte verlangt werden.

Es ist jeweils der Kaufbeleg mit Kauf- und/oder Lieferdatum vorzulegen. Ersetzte Teile gehen in unser Eigentum über.

4. Sofern die Nachbesserung von uns abgelehnt wird oder fehlschlägt, wird innerhalb der oben genannten Garantiezeit auf Wunsch des Endabnehmers kostenfrei gleichwertiger Ersatz geliefert.

5. Garantieleistungen bewirken weder eine Verlängerung der Garantiefrist, noch setzen sie eine neue Garantiefrist in Lauf. Die Garantiefrist für eingebaute Ersatzteile endet mit der Garantiefrist für das ganze Gerät.

6. Weitergehende oder andere Ansprüche, insbesondere solche auf Ersatz außerhalb des Gerätes entstandener Schäden sind - soweit eine Haftung nicht zwingend gesetzlich angeordnet ist - ausgeschlossen.

Diese Garantiebedingungen gelten für in Deutschland gekaufte Geräte. Werden Geräte ins Ausland verbracht, die die technischen Voraussetzungen (z.B. Spannung, Frequenz, Gasarten, etc.) für das entsprechende Land aufweisen und die für die jeweiligen Klima- und Umweltbedingungen geeignet sind, gelten diese Garantiebedingungen auch, soweit wir in dem entsprechenden Land ein Kundendienstnetz haben. Für im Ausland gekaufte Geräte gelten die von unserer jeweils zuständigen Landesvertretung herausgegebenen Garantiebedingungen. Diese können Sie über Ihren Fachhändler, bei dem Sie das Gerät gekauft haben, oder direkt bei unserer Landesvertretung anfordern.

### **Beachten Sie unser weiteres Kundendienst-Angebot:**

Auch nach Ablauf der Garantie stehen Ihnen unser Werkskundendienst und unsere Servicepartner zur Verfügung.

**Robert Bosch Hausgeräte GmbH**  
**Carl-Wery-Str. 34 / 81739 München // Germany**

**Für Produktinformationen sowie Anwendungs- und Bedienungsfragen aus Deutschland:**

**Bosch-Infoteam**

(Mo-Fr: 8.00-18.00 Uhr erreichbar)

**Tel.: 0911 70 440 040** oder unter  
**bosch-infoteam@bshg.com**

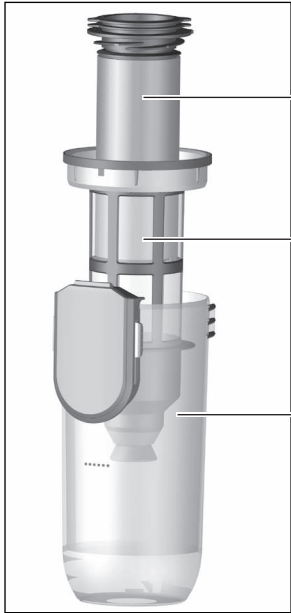

8 —  
9 —

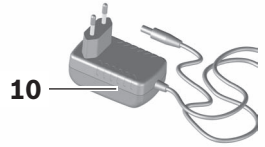

4 —  
3 —  
2 —

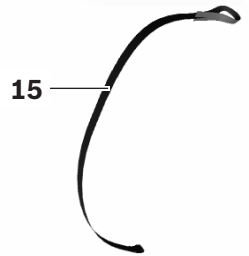
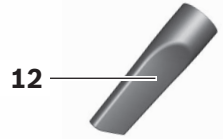

1 —

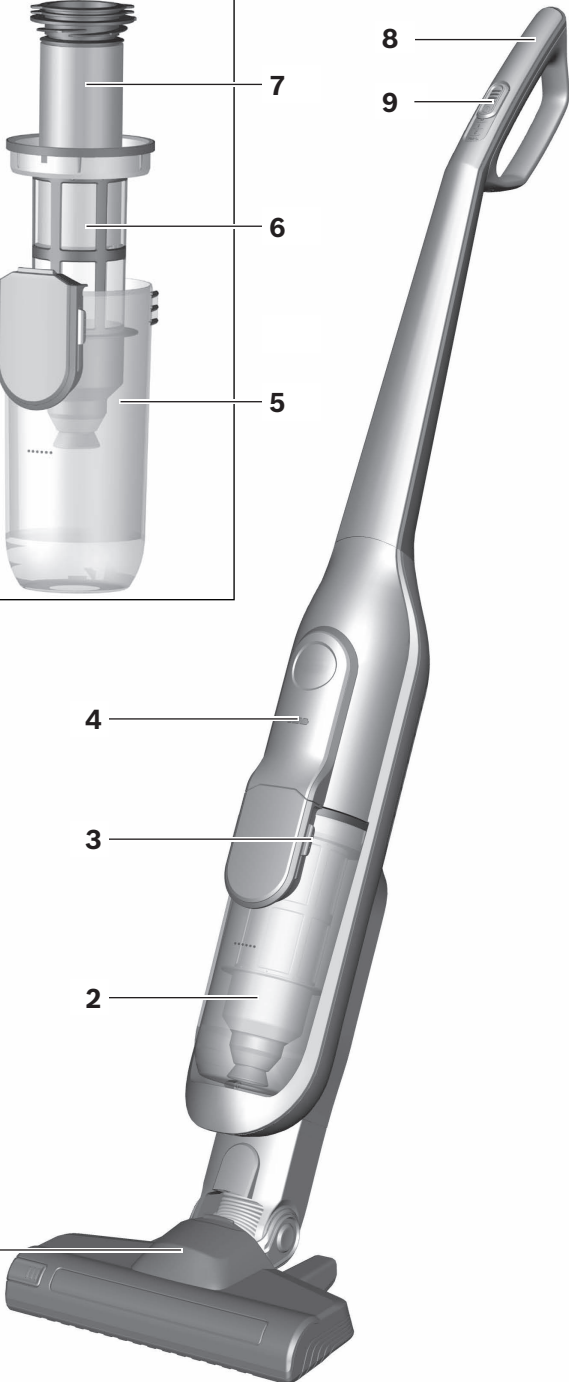

17 —

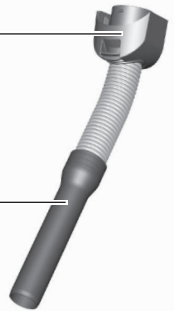

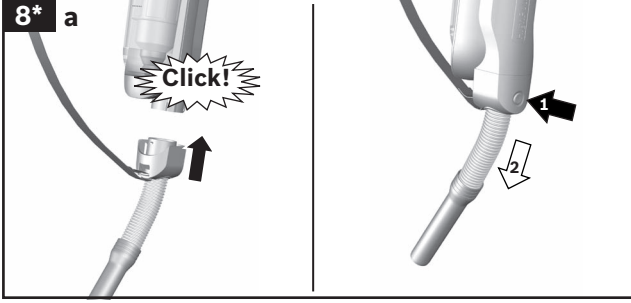
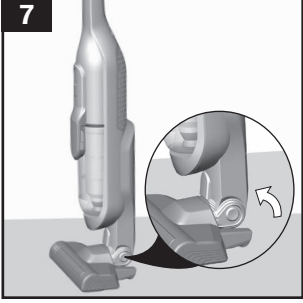
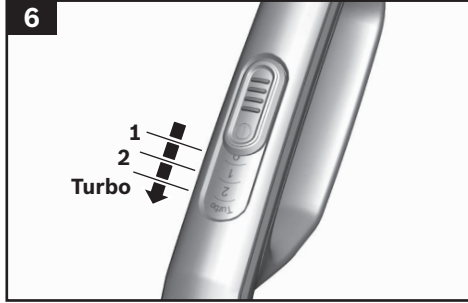
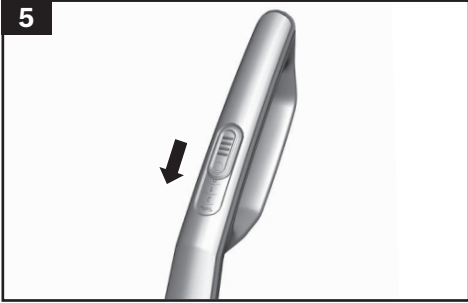
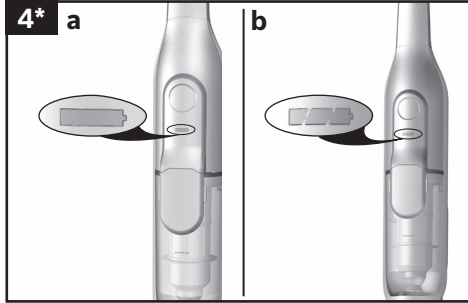
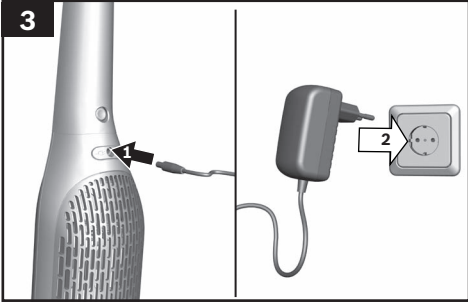
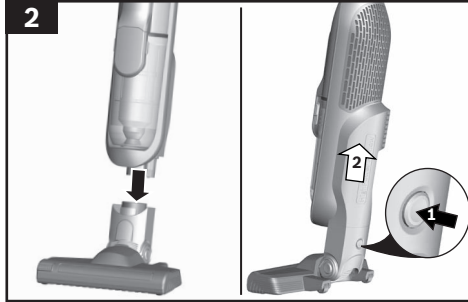
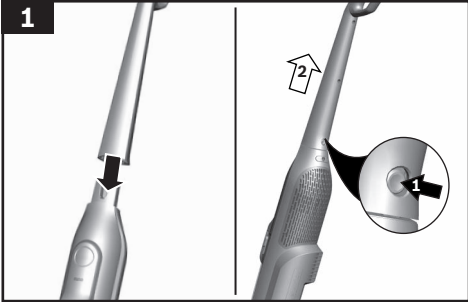



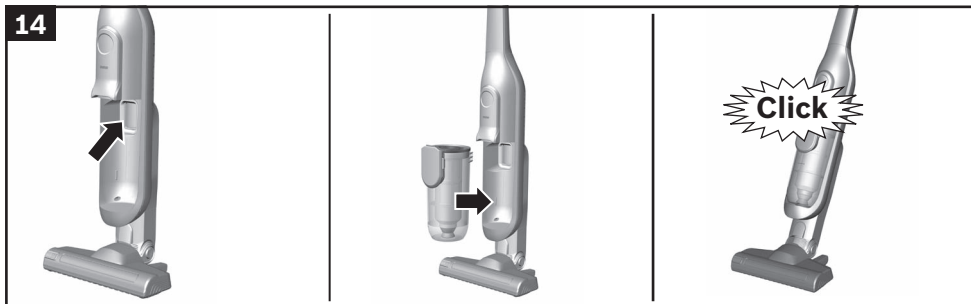
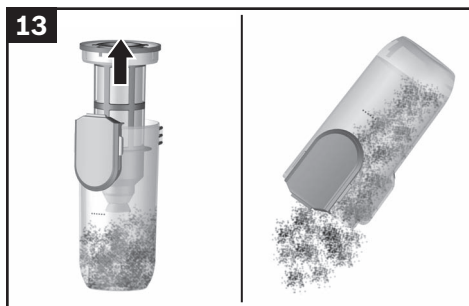
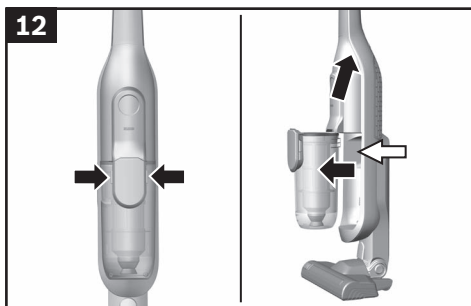
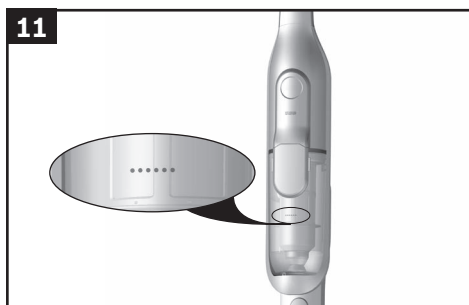
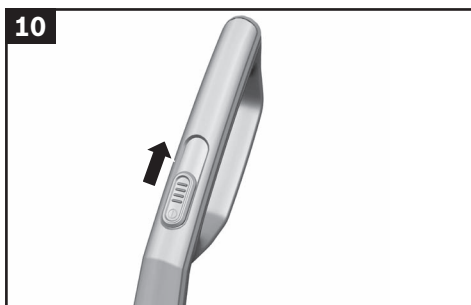
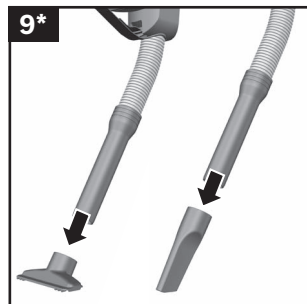
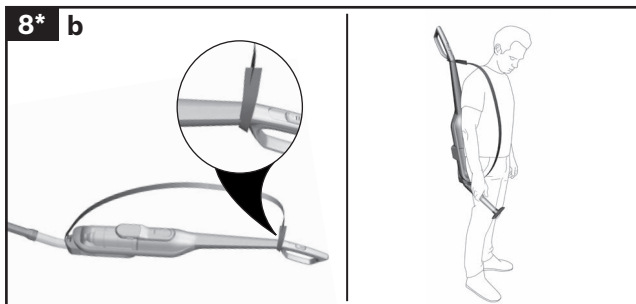

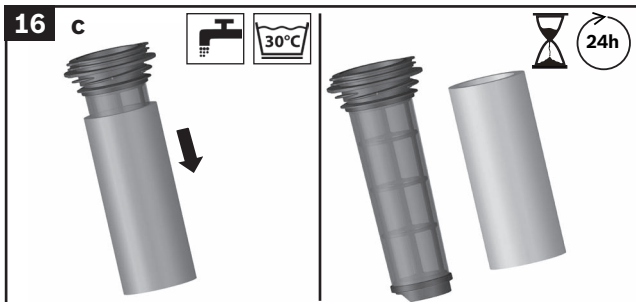
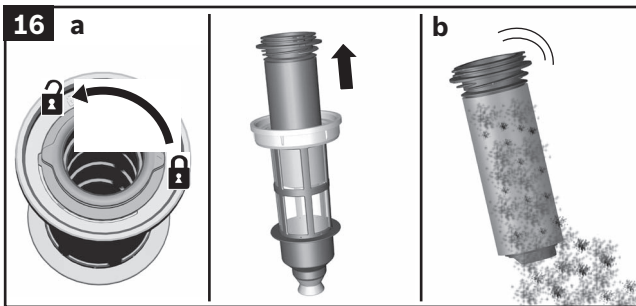
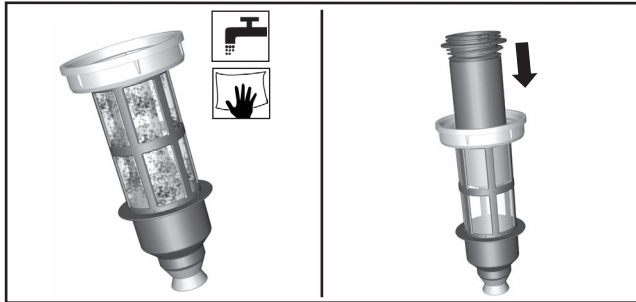
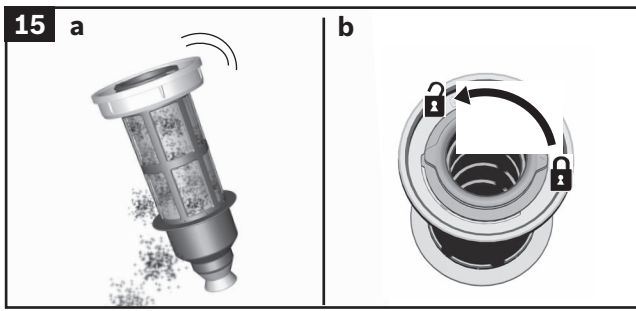

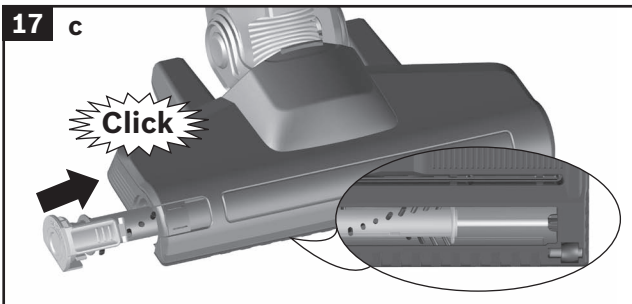
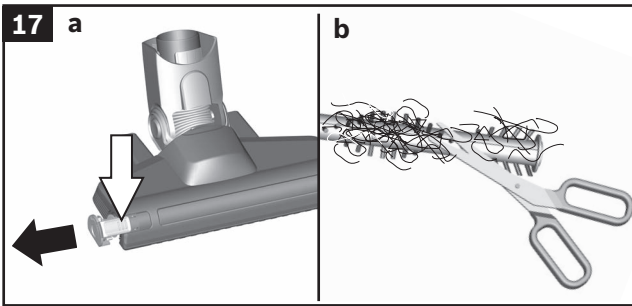
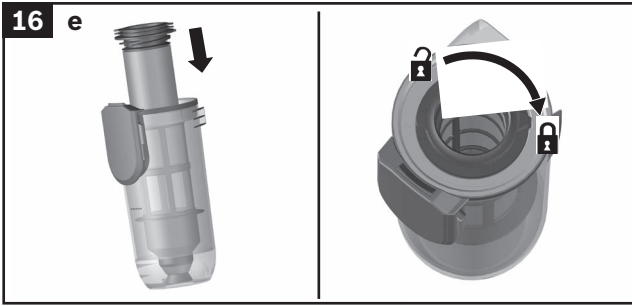
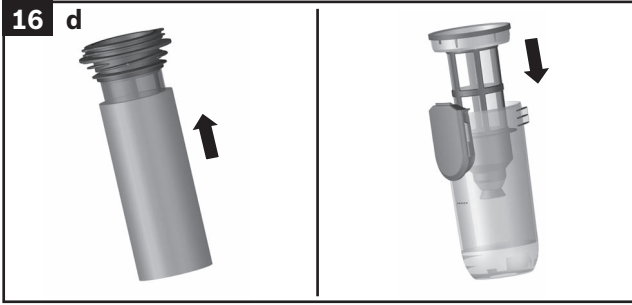

**Robert Bosch Hausgeräte GmbH**

Carl-Wery-Str. 34

81739 München

Germany

**[www.bosch-home.com](http://www.bosch-home.com)**