

Register your new Bosch now:
www.bosch-home.com/welcome



BGS4..
Runn´n



BOSCH

de Gebrauchsanweisung
en Operating instructions
fr Notice d'utilisation
it Istruzioni per l'uso
nl Gebruiksaanwijzing
da Brugsanvisning
no Brugsanvisning
sv Brugsanvisning
fi Käyttöohje
es Instrucciones de uso

pt Instruções de utilização
el Οδηγίες χρήσης
tr Kullanım kılavuzu
pl Instrukcja obsługi
hu Használati utasítás
bg Инструкция за ползване
ru Инструкция по эксплуатации
ro Instrucţiuni de folosire
uk Інструкція з експлуатації
ar إرشادات الاستخدام

de	Sicherheitshinweise	3
	Gebrauchsanleitung	81
en	Safety information	7
	Instructions for use	86
fr	Consignes de sécurité	11
	Mode d`emploi	91
it	Norme di sicurezza	15
	Istruzioni per l`uso	96
nl	Veiligheidsvoorschriften	19
	Gebruiksaanwijzing	101
da	Sikkerhedsanvisninger	23
	Brugsanvisning	106
no	Sikkerhetsanvisninger	27
	Bruksanvisning	111
sv	Säkerhetsanvisningar	31
	Bruksanvisning	116
fi	Turvaohjeet	34
	Käyttöohje	121
pt	Indicações de segurança	37
	Manual de instruções	126
es	Consejos y advertencias de seguridad	41
	Instrucciones de uso	131
el	Υποδείξεις ασφαλείας	45
	Οδηγίες Χρήσης	136
tr	Güvenlik bilgileri	49
	Kullanma kılavuzu	141
hu	Biztonsági útmutató	53
	Használati utasítás	146
pl	Wskazówki dotyczące bezpieczeństwa	57
	Instrukcja użytkownika	151
bg	Указания за безопасност	61
	Инструкция за наична на ползване	156
ru	Правила техники безопасности	65
	Описание прибора	161
ro	Instrucțiuni de siguranță	69
	Instrucțiuni utilizare	166
uk	Техніка безпеки	73
	Секілаад пілососа	171

80	إرشادات الأمان	ar
180	إرشادات الاستخدام	

Die Gebrauchsanweisung bitte aufbewahren. Bei Weitergabe des Staubsaugers an Dritte bitte Gebrauchsanweisung mitgeben.

Bestimmungsgemäße Verwendung

Dieser Staubsauger ist für den Gebrauch im Haushalt und nicht für gewerbliche Zwecke bestimmt. Den Staubsauger ausschließlich gemäß den Angaben in dieser Gebrauchsanweisung verwenden. Der Hersteller haftet nicht für eventuelle Schäden, die durch nicht bestimmungsgemäßen Gebrauch oder falsche Bedienung verursacht werden.

Deshalb beachten Sie bitte unbedingt die nachfolgenden Hinweise!

Der Staubsauger darf nur bedient werden mit:

- Original-Ersatzteilen, -Zubehör oder -Sonderzubehör

Um Verletzungen und Schäden zu vermeiden, darf der Staubsauger nicht benutzt werden für:

- das Absaugen von Menschen oder Tieren.
- das Aufsaugen von:
 - Kleinlebewesen (z. B. Fliegen, Spinnen, ...).
 - gesundheitsschädlichen, scharfkantigen, heißen oder glühenden Substanzen.
 - feuchten oder flüssigen Substanzen.
 - leicht entflammbaren oder explosiven Stoffen und Gasen.
 - Asche, Ruß aus Kachelöfen und Zentral-Heizungsanlagen.
 - Tonerstaub aus Druckern und Kopierern.

Sicherheitshinweise

Dieser Staubsauger entspricht den anerkannten Regeln der Technik und den einschlägigen Sicherheitsbestimmungen.

- Staubsauger nur gemäß Typenschild anschließen und in Betrieb nehmen.
- Niemals ohne Staubbehälter und Feinstaubfilter saugen.
=> Gerät kann beschädigt werden!
- Das Gerät kann von Kindern ab 8 Jahren und darüber und von Personen mit verringerten physischen, sensorischen oder mentalen Fähigkeiten oder Mangel an Erfahrung und / oder Wissen benutzt werden, wenn sie beaufsichtigt werden oder bezüglich des sicheren Gebrauchs des Gerätes unterwiesen wurden und die daraus resultierenden Gefahren verstanden haben.
- Kinder dürfen nicht mit dem Gerät spielen.
- Reinigung und Benutzer-Wartung dürfen nicht durch Kinder ohne Beaufsichtigung durchgeführt werden.
- Vermeiden Sie das Saugen mit Düse und Rohr in Kopfnähe.
=> Es besteht Verletzungsgefahr!
- Beim Saugen auf Treppen muss das Gerät immer unterhalb des Benutzers stehen.
- Das Netzanschlusskabel und den Schlauch nicht zum Tragen / Transportieren des Staubsaugers benutzen.
- Bei mehrstündigem Dauerbetrieb Netzanschlusskabel vollständig ausziehen.
- Nicht am Anschlusskabel, sondern am Stecker ziehen, um das Gerät vom Netz zu trennen.
- Das Netzanschlusskabel nicht über scharfe Kanten ziehen und nicht einquetschen.
- Vor allen Arbeiten am Staubsauger Netzstecker ziehen.
- Beschädigten Staubsauger nicht in Betrieb nehmen. Beim Vorliegen einer Störung Netzstecker ziehen.
- Um Gefährdungen zu vermeiden, dürfen Reparaturen und Ersatzteilaustausch am Staubsauger nur vom autorisierten Kundendienst durchgeführt werden.

- Staubsauger vor Witterungseinflüssen, Feuchtigkeit und Hitzequellen schützen.
- Keine brennbaren oder alkoholhaltigen Stoffe auf die Filter (Filterbeutel, Motorschutzfilter, Ausblasfilter etc.) geben.
- Staubsauger ist für den Baustellenbetrieb nicht geeignet.
=> Einsaugen von Bauschutt kann zur Beschädigung des Gerätes führen.
- Gerät ausschalten, wenn nicht gesaugt wird.
- Ausgediente Geräte sofort unbrauchbar machen, danach das Gerät einer ordnungsgemäßen Entsorgung zuführen.

! Bitte beachten

Die Netzsteckdose muss über eine Sicherung von mindestens 16A abgesichert sein.

Sollte die Sicherung beim Einschalten des Gerätes einmal ausgelöst werden, so kann dies daran liegen, dass gleichzeitig andere Elektrogeräte mit hohem Anschlusswert am gleichen Stromkreis angeschlossen sind.

Das Auslösen der Sicherung ist vermeidbar, indem Sie vor dem Einschalten des Gerätes die niedrigste Leistungsstufe einstellen und erst danach eine höhere Leistungsstufe wählen.

QUELASPINTER.COM

Hinweise zur Entsorgung

▪ **Verpackung**

Die Verpackung schützt den Staubsauger vor Beschädigung auf dem Transport. Sie besteht aus umweltfreundlichen Materialien und ist deshalb recycelbar. Entsorgen Sie nicht mehr benötigte Verpackungsmaterialien an den Sammelstellen für das Verwertungssystem »Grüner Punkt«.

▪ **Altgerät**

Altgeräte enthalten vielfach noch wertvolle Materialien. Geben Sie deshalb Ihr ausgedientes Gerät bei Ihrem Händler bzw. einem Recyclingcenter zur Wiederverwertung ab. Aktuelle Entsorgungswege erfragen Sie bitte bei Ihrem Händler oder Ihrer Gemeindeverwaltung.

▪ **Entsorgung Filter und Filterbeutel**

Filter und Filterbeutel sind aus umweltverträglichen Materialien hergestellt. Sofern sie keine Substanzen enthalten, die für den Hausmüll verboten sind, können sie über den normalen Hausmüll entsorgt werden.

QUELASPIRATOREUN.COM

Please keep this instruction manual. When passing the vacuum cleaner on to a third party, please also pass on this instruction manual.

Intended use

This vacuum cleaner is intended for domestic use and not for commercial use. Only use this vacuum cleaner in accordance with the instructions in this instruction manual. The manufacturer will not accept any responsibility for damage caused by improper use or incorrect operation.

Therefore, please note the following points.

The vacuum cleaner must only be operated with:

- Original replacement parts, accessories or special accessories

In order to prevent injuries and damage, the vacuum cleaner must not be used for:

- Vacuum-cleaning persons or animals
- Vacuuming up:
 - insects or spiders.
 - hazardous, sharp-edged, hot or glowing substances.
 - damp or liquid substances.
 - highly flammable or explosive substances and gases.
 - ash, soot from tiled stoves and central heating systems.
 - toner dust from printers and copiers.

Safety information

This vacuum cleaner complies with the recognised rules of technology and the relevant safety regulations.

- Only connect and use the vacuum cleaner in accordance with the specifications on the rating plate.
- Never vacuum without the dust container and particulate filter.
=> This can damage the appliance.
- The appliance may be used by children over the age of 8 years and by persons with reduced physical, sensory or mental capacity or by persons with a lack of experience or knowledge if they are supervised or have been instructed on the safe use of the appliance and they have understood the potential dangers of using the appliance.
- Children must never play with the appliance.
- Cleaning and user maintenance must never be carried out by children without supervision.
- Do not vacuum close to the head when using a nozzle and tube.
=> This could cause injury!
- When vacuuming stairs, the appliance must always be positioned below the user.
- Do not use the power cord or the hose to carry or transport the vacuum cleaner.
- Fully extend the power cord when using the vacuum cleaner continuously for several hours.
- When disconnecting the appliance from the mains, pull on the plug itself to remove it; do not pull on the power cord.
- Do not pull the power cord over sharp edges or allow it to become trapped.
- Pull out the mains plug before carrying out any work on the vacuum cleaner.
- Do not operate the vacuum cleaner if it is damaged. Unplug the appliance from the mains if a fault is detected.
- For safety reasons, only authorised after-sales service personnel are permitted to carry out repairs and fit replacement parts to the vacuum cleaner.

- Protect the vacuum cleaner from the weather, moisture and sources of heat.
- Do not pour flammable substances or substances containing alcohol onto the filters (dust bag, motor protection filter, exhaust filter, etc.).
- The vacuum cleaner is not suitable for use on construction sites.
=> Vacuuming up building rubble could damage the appliance.
- Switch off the appliance when it is not in use.
- At the end of its life, the appliance should immediately be rendered unusable, then disposed of in an appropriate manner.

! Please note

The mains socket must be protected by at least a 16 amp circuit breaker.

If a circuit breaker is tripped when you switch on the vacuum cleaner, this may be because other electrical appliances which have a high current draw are connected to the same power circuit.

To prevent the circuit breaker from tripping, select the lowest power setting before switching the appliance on, and increase the power only once it is running.

QUELAPARTIEN.COM

Disposal information

▪ Packaging

The packaging is designed to protect the vacuum cleaner from being damaged during transportation. It is made of environmentally friendly materials and can therefore be recycled. Dispose of packaging that is no longer required at an appropriate recycling point.

▪ Old appliance

Old appliances still contain many valuable materials. Therefore, please take appliances that have reached the end of their service life to your retailer or recycling centre so that they can be recycled. For current disposal methods, please enquire at a retailer or your local council.

▪ Disposal of filters and dust bags

Filters and dust bags are manufactured from environmentally friendly materials. Provided they do not contain substances that are not permitted in household waste, you can dispose of them with your normal household waste.

QUELASHOPPEUR.COM

Conservez cette notice d'utilisation. Si vous remettez l'aspirateur à une tierce personne, veuillez-y joindre sa notice d'utilisation.

Utilisation conforme aux prescriptions et à l'emploi prévu

Cet aspirateur est destiné à une utilisation domestique et non professionnelle. Utilisez l'aspirateur exclusivement selon les indications figurant dans cette notice d'utilisation. Le fabricant n'est pas responsable d'éventuels dommages résultant d'une utilisation inappropriée ou d'une manipulation incorrecte.

Veillez donc respecter impérativement les consignes suivantes !

L'aspirateur doit être utilisé uniquement avec :

- des pièces de rechange ou accessoires d'origine

Pour éviter des blessures et des dommages, l'aspirateur ne doit pas être utilisé pour :

- aspirer sur des personnes ou des animaux.
- l'aspiration de :
 - petits organismes vivants (p.ex. mouches, araignées, ...).
 - substances nocives, coupantes, chaudes ou incandescentes.
 - substances humides ou liquides.
 - substances et gaz facilement inflammables ou explosifs.
 - cendres, suie des poêles et d'installations de chauffage central.
 - poussières de toner provenant d'imprimantes et de photocopieurs.

Consignes de sécurité

Cet aspirateur répond aux règles techniques reconnues et aux prescriptions de sécurité applicables.

- Raccorder et mettre l'aspirateur en service uniquement selon les indications figurant sur la plaque signalétique.
- Ne jamais aspirer sans collecteur de poussières et filtre pour poussières fines.
=> Ceci peut endommager l'appareil !
- L'appareil peut être utilisé par des enfants à partir de 8 ans et par des personnes ayant des capacités physiques, sensorielles ou mentales restreintes ou ayant un manque d'expérience et / ou de connaissances s'ils sont sous surveillance ou ont été informés de la manipulation sûre de l'appareil et ont compris les dangers qui en résultent.
- Les enfants ne doivent pas jouer avec l'appareil.
- Le nettoyage et la maintenance ne doivent pas être effectués par des enfants sans surveillance.
- Eviter d'aspirer avec le suceur et le tube à proximité de la tête.
=> Il y a risque de blessures!
- Lors de l'aspiration sur des escaliers, l'appareil doit toujours se trouver plus bas que l'utilisateur.
- Ne pas utiliser le cordon électrique et le flexible pour porter / transporter l'aspirateur.
- En cas de fonctionnement continu de plusieurs heures, dérouler complètement le cordon électrique.
- Ne pas tirer sur le cordon électrique mais sur la fiche, pour débrancher l'appareil de la prise.
- Ne pas tirer le cordon électrique à proximité d'arêtes coupantes et ne pas le coincer.
- Avant tous les travaux sur l'aspirateur, retirer la fiche de la prise.
- Ne pas mettre l'aspirateur en service s'il est défectueux. En cas de panne, retirer la fiche de la prise.
- Pour éviter tout risque de danger, seul le service après-vente agréé est autorisé à effectuer des réparations et à remplacer des pièces sur l'aspirateur.

- Ne pas exposer l'aspirateur aux influences atmosphériques, à l'humidité ni aux sources de chaleur.
- Ne pas mettre des substances inflammables ou à base d'alcool sur les filtres (sac aspirateur, filtre de protection du moteur, filtre de sortie d'air etc.).
- L'aspirateur n'est pas approprié au travail de chantier.
=> L'aspiration de gravats risque d'endommager l'appareil.
- Eteignez l'appareil si vous ne l'utilisez pas.
- Rendre immédiatement inutilisables les appareils hors d'usage, ensuite mettre l'appareil au rebut de façon réglementaire.

! Important

La prise de secteur doit être protégée par un fusible d'au moins 16 A.

Si le disjoncteur se déclenche lors de la mise en marche de l'appareil, ceci peut être dû au fait que d'autres appareils électriques d'une puissance connectée élevée sont branchés en même temps sur le même circuit électrique.

Le déclenchement du disjoncteur peut être évité en réglant l'appareil sur la plus faible puissance avant de le mettre en marche et en le réglant ensuite sur une puissance supérieure.

QUEL'ASPIRATEUR.COM

Consignes pour la mise au rebut

▪ **Emballage**

L'emballage protège l'aspirateur pendant le transport. Il est constitué de matériaux écologiques et est donc recyclable. Les matériaux d'emballage qui ne sont plus utilisés doivent être mis au rebut aux points collecteurs du système de recyclage « Point vert ».

▪ **Appareil usagé**

Les appareils usagés contiennent souvent des matériaux précieux. Il faut donc apporter l'appareil usagé au revendeur ou à un centre de recyclage pour la revalorisation. Pour connaître les possibilités d'élimination actuelles, renseignez-vous auprès du revendeur ou de la mairie.

▪ **Élimination des filtres et des sacs**

Les filtres et les sacs ont été fabriqués avec des matériaux compatibles avec l'environnement. Ils peuvent être éliminés avec les ordures ménagères ordinaires, à condition qu'ils ne contiennent aucune substance prohibée.

QUEL'ASPIRATEUR.COM

Conservare le istruzioni per l'uso. In caso di cessione dell'aspirapolvere a terzi, si raccomanda di consegnare anche le istruzioni per l'uso.

Utilizzo conforme

Questo aspirapolvere è destinato esclusivamente all'utilizzo in ambito domestico e non è adatto all'uso industriale. Utilizzare l'aspirapolvere soltanto così come indicato dalle presenti istruzioni per l'uso. Il costruttore non si assume alcuna responsabilità per gli eventuali danni causati da un utilizzo non conforme o errato.

Si raccomanda pertanto di osservare scrupolosamente le seguenti avvertenze.

L'aspirapolvere può essere utilizzato esclusivamente con:

- parti di ricambio, accessori o accessori speciali originali

Al fine di evitare lesioni e/o danni, l'aspirapolvere non può essere utilizzato:

- su persone e/o animali.
- Non può altresì essere utilizzato per aspirare:
 - insetti (come mosche, ragni, ecc.)
 - sostanze nocive, oggetti affilati, materiali caldi o incandescenti
 - sostanze umide o liquide
 - sostanze e gas infiammabili o esplosivi
 - cenere, fuliggine delle stufe di maiolica e degli impianti di riscaldamento centrali
 - polvere del toner di stampanti e fotocopiatrici.

Norme di sicurezza

Questo aspirapolvere è conforme alle disposizioni tecniche riconosciute e alle norme di sicurezza in vigore.

- Collegare e azionare l'aspirapolvere esclusivamente come indicato sulla targhetta.
- Non utilizzare mai l'aspirapolvere senza il contenitore raccogli-porco e il filtro per polvere sottile.
=> L'apparecchio può danneggiarsi!
- L'apparecchio può essere utilizzato da bambini di età pari o superiore a 8 anni e da persone con ridotte capacità fisiche, sensoriali o mentali nonché da persone prive di sufficiente esperienza e/o conoscenza dello stesso se sorvegliate o istruite in merito all'utilizzo sicuro dell'apparecchio e consapevoli degli eventuali rischi derivanti da un utilizzo improprio.
- I bambini non devono giocare con l'apparecchio.
- Le operazioni di pulizia e di manutenzione non devono essere effettuate dai bambini senza la supervisione di un adulto.
- Non tenere la spazzola e il tubo dell'aspirapolvere in prossimità della testa.
=> Pericolo di lesioni!
- Per la pulizia delle scale l'apparecchio deve trovarsi sempre più in basso rispetto a chi lo usa.
- Non utilizzare il cavo di alimentazione e il tubo flessibile per spostare/trasportare l'aspirapolvere.
- In caso di utilizzo dell'apparecchio per diverse ore, estrarre completamente il cavo di alimentazione.
- Per scollegare l'apparecchio dalla corrente elettrica, non tirare il cavo, bensì estrarre la spina.

- Non fare passare il cavo di alimentazione su spigoli vivi e non schiacciarlo.
- Prima di qualsiasi intervento sull'aspirapolvere, estrarre la spina.
- Non utilizzare l'aspirapolvere se danneggiato. In caso di anomalia, estrarre la spina dalla presa.
- Per evitare eventuali lesioni, le riparazioni e le sostituzioni dei componenti dell'aspirapolvere devono essere effettuate esclusivamente dal servizio di assistenza tecnica autorizzato.
- Proteggere l'aspirapolvere dalle intemperie, dall'umidità e dalle sorgenti di calore.
- Non collocare mai sul filtro (sacchetto filtro, filtro di protezione del motore, filtro d'igiene, ecc.) sostanze infiammabili o contenenti alcol.
- L'aspirapolvere non è adatto all'uso nei cantieri.
=> L'aspirazione di macerie può causare il danneggiamento dell'apparecchio.
- Spegnerlo se non si desidera utilizzarlo.
- Gli apparecchi dismessi devono essere resi immediatamente inutilizzabili, per essere poi smaltiti in conformità alle normative vigenti in materia.

! Attenzione!

La presa di corrente deve essere protetta attraverso un dispositivo salvavita di almeno 16 A.

Se quando si attiva l'apparecchio scatta il dispositivo salvavita, la causa può essere dovuta al fatto che sono stati collegati contemporaneamente allo stesso circuito altri apparecchi a elevato consumo energetico.

Per evitare di far scattare il dispositivo salvavita, prima di accendere l'apparecchio selezionare il livello di potenza più basso e solo in un secondo momento selezionare un livello di potenza maggiore.

Avvertenze per lo smaltimento

▪ **Imballaggio**

L'imballaggio protegge l'aspirapolvere contro eventuali danni durante il trasporto. È costituito da materiali non inquinanti e può pertanto essere riciclato. Provvedere allo smaltimento dei materiali di imballaggio non più necessari rivolgendosi ai centri di raccolta per il sistema di riciclaggio "Punto verde".

▪ **Apparecchio dismesso**

Gli apparecchi dismessi contengono ancora molteplici materiali preziosi. Si consiglia pertanto di restituire l'apparecchio dismesso al proprio rivenditore o a un centro di riciclaggio. Per informazioni sulle modalità del riciclaggio, rivolgersi al proprio rivenditore o all'amministrazione comunale della propria città.

▪ **Smaltimento del filtro e del sacchetto filtro**

Il filtro e il sacchetto filtro sono costituiti da materiali non inquinanti. A condizione che non contengono alcuna sostanza dannosa, possono essere smaltiti con i normali rifiuti domestici.

QUELASPIRATORE.COM

De gebruiksaanwijzing goed bewaren. Wanneer u de stofzuiger doorgeeft aan derden de gebruiksaanwijzing erbij voegen.

Gebruik volgens de voorschriften

Deze stofzuiger is alleen voor huishoudelijk en niet voor zakelijk gebruik bestemd. De stofzuiger uitsluitend gebruiken zoals aangegeven in deze gebruiksaanwijzing. De fabrikant is niet aansprakelijk voor eventuele schade die ontstaat wanneer het apparaat niet volgens de voorschriften of op een verkeerde manier wordt gebruikt.

Volg daarom beslist de volgende aanwijzingen op!

De stofzuiger mag alleen maar worden gebruikt met:

- originele onderdelen, -toebehoren of -extra toebehoren

Om letsel en schade te voorkomen mag de stofzuiger niet worden gebruikt voor:

- het schoonzuigen van mensen of dieren.
- het opzuigen van:
 - insecten (bijv. vliegen, spinnen, ...).
 - substanties die schadelijk voor de gezondheid, heet of gloeiend zijn, of scherpe randen hebben.
 - vochtige of vloeibare stoffen.
 - licht ontvlambare of explosieve stoffen en gassen.
 - as, roet uit haarden en centrale verwarmingsinstallaties.
 - tonerstof van printers en kopieerapparaten.

Veiligheidsvoorschriften

Deze stofzuiger voldoet aan de erkende regels van de techniek en de betreffende veiligheidsbepalingen.

- De stofzuiger alleen volgens het typeplaatje aansluiten en in gebruik nemen.
- Nooit zuigen zonder stofreservoir en fijnstoffilter.
=> Het toestel kan beschadigd worden!
- Dit apparaat kan worden gebruikt door kinderen vanaf 8 jaar en door personen met beperkte fysieke, sensorische of geestelijke vermogens of personen die gebrek aan kennis of ervaring hebben, wanneer zij onder toezicht staan of met het oog op een veilig gebruik volledig over de bediening van het apparaat zijn geïnformeerd en op de hoogte zijn van de gevaren die hieruit kunnen voortvloeien.
- Kinderen mogen niet met het apparaat spelen.
- Reiniging en onderhoud mogen niet worden uitgevoerd door kinderen als zij niet onder toezicht staan.
- Vermijd het zuigen met mondstuk en buis in de buurt van uw hoofd
=> Er bestaat gevaar voor letsel!
- Bij het zuigen op trappen moet het toestel altijd onder de gebruiker staan.
- Het elektriciteits snoer en de slang niet gebruiken om de stofzuiger te dragen / transporteren.
- Bij continu gebruik gedurende vele uren het elektriciteits snoer volledig uittrekken.
- Niet aan het elektriciteits snoer maar aan de stekker trekken om het apparaat van het net te koppelen.
- Het elektriciteits snoer niet over scherpe kanten trekken en niet bekneld laten raken.
- Voor alle werkzaamheden aan de stofzuiger de stekker uit het stopcontact halen.

- De stofzuiger niet in gebruik nemen wanneer hij beschadigd is. In het geval zich een storing voordoet de stekker uit het stopcontact halen.
- Om risico's te voorkomen mogen reparaties aan de stofzuiger en de vervanging van onderdelen alleen worden uitgevoerd door onze klantenservice.
- De stofzuiger beschermen tegen weersinvloeden, vocht en hittebronnen.
- Zorg ervoor dat er geen brandbare of alcoholhoudende stoffen op de filters (filterzak, motorbeveiligingsfilter, uitblaasfilter, etc.) terecht komen.
- De stofzuiger is niet geschikt voor gebruik op bouwplaatsen.
=> Opzuigen van bouwpuin kan leiden tot beschadiging van het toestel.
- Het toestel uitschakelen wanneer het niet wordt gebruikt.
- Versleten apparaten onmiddellijk onbruikbaar maken, het toestel daarna op een verantwoorde wijze afvoeren.

! Let op

Als de zekering in de meterkast bij het inschakelen van het toestel wordt geactiveerd, dan kan dit worden veroorzaakt doordat er tegelijkertijd meerdere elektrische apparaten met hoge aansluitwaarde op hetzelfde stroomcircuit zijn aangesloten.

De zekering wordt onvermijdelijk geactiveerd wanneer u alvorens het toestel aan te zetten de laagste stand instelt en pas daarna een hogere stand kiest.

Instructies voor recycling

▪ **Verpakking**

De verpakking beschermt de stofzuiger tegen beschadiging tijdens het transport. Deze bestaat uit milieuvriendelijk materiaal en is daarom recyclebaar. Breng verpakkingsmateriaal dat u niet meer nodig heeft naar een verzamelplaats voor de verwerking van afval.

▪ **Oude toestellen**

Oude apparaten bevatten vaak nog waardevol materiaal. Geef daarom uw oude toestel voor hergebruik af aan uw handelaar of een recyclecentrum. Informatie over actuele methoden van afvalverwijdering kunt u krijgen bij uw handelaar of uw gemeente.

▪ **Afvoer van filters en filterzakken**

Filter en filterzak zijn gemaakt van milieuvriendelijke materialen. Voor zover deze geen stoffen bevatten die niet toegestaan zijn als huisvuil, kunnen ze via het normale huisvuil worden afgevoerd.

QUELASPINAATJEUN.COM

Opbevar brugsanvisningen. Sørg for, at brugsanvisningen medfølger, hvis De giver støvsugeren videre til andre.

Anvendelse iht. formål

Denne støvsuger er kun beregnet til brug i private husholdninger og ikke til erhvervmæssig anvendelse. Støvsugeren må udelukkende anvendes i overensstemmelse med angivelserne i denne brugsanvisning. Producenten hæfter ikke for evt. skader, der er opstået som følge af ukorrekt anvendelse eller forkert betjening.

Overhold derfor altid nedenstående anvisninger!

Støvsugeren må kun bruges med:

- Originale reservedele, -tilbehør eller -ekstra tilbehør

For at undgå tilskadekomst og beskadigelser må støvsugeren ikke benyttes til:

- Støvsugning af mennesker eller dyr.
- Opsugning af:
 - smådyr (f.eks. fluer, edderkopper, ...).
 - sundhedsfarlige, skarpkantede, varme eller glødende substanser.
 - fugtige eller flydende substanser.
 - letantændelige eller eksplosive stoffer eller gasser.
 - aske, sod fra kakkelovne eller centralvarmeanlæg.
 - tonerstøv fra printere eller kopimaskiner.

Sikkerhedsanvisninger

Denne støvsuger opfylder de anerkendte tekniske standarder og de relevante sikkerhedsanvisninger.

- Støvsugeren må kun tilsluttes og anvendes iht. typeskiltet.
- Støvsug aldrig uden støvbeholder og finstøvfilter.
=> apparatet kan blive beskadiget!
- Dette apparat kan benyttes af børn fra 8 år og derover, samt af personer med reducerede fysiske, sensoriske eller mentale evner og / eller manglende erfaring eller viden, hvis de er under opsyn eller er blevet instrueret i sikker brug af apparatet og har forstået de farer og risici, der kan være forbundet med brugen af apparatet.
- Børn må ikke bruge apparatet som legetøj.
- Rengøring og vedligeholdelse må ikke udføres af børn, uden at de er under opsyn.
- Undgå at støvsuge med mundstykke eller rør i nærheden af hovedet.
=> Der er fare for tilskadekomst!
- Ved støvsugning af trapper, skal apparatet altid være placeret lavere end brugeren.
- Benyt ikke netledningen eller slangen til at bære / transportere støvsugeren med.
- Når støvsugeren anvendes flere timer i træk, skal netledningen trækkes helt ud.
- Træk ikke i tilslutningsledningen, men kun i selve stikket, når ledningen trækkes ud af kontakten.
- Undlad at trække netledningen hen over skarpe kanter, og sørg for, at den ikke kommer i klemme.
- Træk altid netstikket ud af kontakten, inden der foretages nogen form for arbejde på støvsugeren.
- Støvsugeren må ikke anvendes, hvis den er beskadiget. Træk netstikket ud af kontakten i tilfælde af en funktionsfejl ved apparatet.

- For at der ikke skal opstå fare, må reparationer af støvsugeren og udskiftning af reservedele kun udføres af et autoriseret serviceværksted.
- Støvsugeren skal beskyttes mod fugt, vejr og vind samt påvirkning fra varmekilder.
- Hæld ikke brændbare eller alkoholholdige substanser på filterne (filterpose, motorbeskyttelsesfilter, udblæsningsfilter etc.).
- Støvsugeren er ikke beregnet til anvendelse på byggepladser.
=> Opsugning af byggeaffald kan beskadige apparatet.
- Sluk for apparatet, når der ikke støvsuges.
- Et kasseret apparat skal gøres ubrugeligt med det samme og herefter bortskaffes efter forskrifterne.

! Bemærk!

Hvis sikringen springer, når støvsugeren tændes, kan årsagen til dette være, at der er tilsluttet flere elapparater med stort effektforbrug samtidig i den samme strømkreds.

For at undgå at sikringen udløses, skal støvsugeren indstilles til det laveste effektrin, inden der tændes for den, og først derefter skal der vælges et højere effektrin.

QUELASPINNETUR.COM

Anvisninger om bortskaffelse

▪ **Emballage**

Emballagen beskytter støvsugeren mod beskadigelse under transport. Den består af miljøvenlige materialer og kan derfor genbruges. Emballage, der ikke skal anvendes mere, bør bortskaffes på genbrugsstationer eller lignende.

▪ **Kasserede støvsugere**

Kasserede apparater indeholder materialer, der kan genbruges. Aflever derfor kasserede støvsugere hos forhandleren eller i et genbrugscenter. Der kan indhentes oplysninger om gældende bortskaffelsesregler hos forhandleren eller på kommunen.

▪ **Bortskaffelse af filtre og filterposer**

Filtre og filterposer er fremstillet af miljøvenlige materialer. Hvis de ikke indeholder substanser, som ikke må lægges i normalt husholdningsaffald, kan de bortskaffes som normalt husholdningsaffald.

QUELASPIRATER.COM

Ta godt vare på bruksanvisningen. Bruksanvisningen må følge med når støvsugeren skifter eier.

Tiltenkt bruk

Støvsugeren er kun beregnet for bruk i husholdninger og ikke til nærings- og industriformål. Støvsugeren må bare brukes som beskrevet i denne bruksanvisningen. Produsenten tar ikke ansvar for eventuelle skader som skyldes ikke-forskriftsmessig bruk eller ukyndig betjening.

Les derfor nøye igjennom instruksjonene nedenfor!

Støvsugeren må bare brukes med:

- Originale reservedeler, tilbehør eller spesialtilbehør

For at det ikke skal oppstå skader på personer eller gjenstander, må støvsugeren ikke brukes til:

- støvsuging av mennesker eller dyr.
- oppsuging av:
 - smådyr (fluer, edderkopper osv.).
 - helsefarlige, skarpe, varme eller glødende substanser.
 - fuktige eller flytende substanser.
 - lettantennelige eller eksplosive stoffer og gasser.
 - aske og sot fra vedovner eller sentralvarmeanlegg.
 - tonerstøv fra skrivere eller kopimaskiner.

Sikkerhetsanvisninger

Denne støvsugeren er laget i henhold til anerkjente tekniske prinsipper og gjeldende sikkerhetsbestemmelser.

- Støvsugeren skal bare kobles til og brukes i henhold til typeskiltet.
- Bruk aldri støvsugeren uten støvbeholder og finstøvfilter.
=> Apparatet kan bli ødelagt!
- Apparatet skal bare brukes av barn over åtte år og personer med nedsatt fysisk, sensorisk eller mental funksjonsevne eller manglende erfaring og/eller kunnskap dersom de er under oppsyn eller har fått tilstrekkelig opplæring i sikker bruk av apparatet og har forstått hvilke farer som kan oppstå.
- Barn skal ikke leke med apparatet.
- Rengjøring og vedlikehold skal ikke utføres av barn uten tilsyn.
- Unngå støvsuging i nærheten av hodet.
=> Fare for personskader!
- Ved støvsuging av trapper må apparatet alltid stå lavere enn brukeren.
- Ikke bruk strømledningen og slangen til å bære/transportere støvsugeren i.
- Når apparatet tas ut av bruk i flere timer, skal strømledningen tas ut av støpselet.
- Trekk ikke i ledningen, men i støpselet når du skal ta ledningen ut av stikkkontakten.
- Ikke trekk strømledningen over skarpe kanter og ikke klem den fast.
- Trekk alltid ut støpselet før arbeid på støvsugeren.
- Ikke bruk støvsugeren dersom den har fått skader. Hvis det oppstår feil, må du trekke ut støpselet.
- Reparasjon av støvsugeren og utskifting av reservedeler skal bare utføres av autorisert kundeservice. Dette for å unngå skader.
- Beskytt støvsugeren mot vær og vind, fuktighet og varmekilder.
- Unngå å få brennbare eller alkoholholdige stoffer på filteret (filterpose, motorfilter, utblåsningsfilter etc.).

- Støvsugeren egner seg ikke til bruk på byggeplasser.
=> Oppsuging av byggematerialer kan føre til skader på apparatet.
- Slå av apparatet når du ikke støvsuger.
- Utslitte apparater skal straks gjøres ubrukelige for deretter å leveres til gjenvinningsordning.

! Obs!

Hvis sikringen løses ut når du slår på maskinen, kan det skyldes at andre elektroniske apparater med høy effekt er tilkoblet samme kurs.

Du kan unngå å utløse sikringen ved at du setter apparatet på laveste effektnivå før du slår det på. Velg så et høyere effektnivå når apparatet er slått på.

QUELASPIRATEUR.COM

Informasjon om kassering

▪ **Emballasje**

Emballasjen beskytter støvsugeren mot skader under transport. Den består av miljøvennlige materialer og kan derfor gjenvinnes. Kast emballasje du ikke har bruk for, på en miljøstasjon.

▪ **Gammelt apparat**

Gamle apparater inneholder mange materialer som fortsatt kan brukes. Lever derfor det gamle apparatet til forhandleren eller til miljøstasjon for gjenvinning. Du kan få informasjon om mulige måter å kassere apparatet på hos forhandleren eller kommunale myndigheter.

▪ **Kassering av filter og filterpose**

Filteret og filterposen er fremstilt av miljøvennlige materialer. Hvis de ikke inneholder stoffer som er forbudt å kaste i husholdningsavfall, kan de kastes i husholdningsavfallet.

QUELASPIRATEUR.COM

Spara bruksanvisningen. Se till så att bruksanvisningen medföljer dammsugaren vid ägarbyte.

Avsedd användning

Dammsugaren är bara avsedd för hemmabruk, inte för kommersiellt bruk. Dammsugaren är bara avsedd för användning enligt anvisningarna i bruksanvisningen. Tillverkaren tar inget ansvar för eventuella skador som uppstår på grund av ej avsedd eller felaktig användning.

Följande anvisningar ska därför ovillkorligen följas!

Dammsugaren är bara avsedd för användning med:

- Originalreservdelar, -tillbehör eller -specialtillbehör

Undvik person- och sakskador, använd inte dammsugaren:

- för att dammsuga av människor och djur.
- för att dammsuga av:
 - småkryp (t.ex. flugor, spindlar, ...).
 - hälsofarliga, vassa, heta eller glödande ämnen.
 - fuktiga eller flytande ämnen.
 - lättantändliga eller explosiva ämnen och gaser.
 - aska, sot från kakelugnar och pannor.
 - tonerdamm från skrivare och kopiatorer.

Säkerhetsanvisningar

Dammsugaren motsvarar nuvarande tekniknivå och uppfyller gällande säkerhetsföreskrifter.

- Anslut och använd bara dammsugaren enligt märkskylten.
- Dammsug aldrig utan dammsugarpåse och filterinsats.
=> Du kan skada dammsugaren!

- Barn under 8 år och personer med begränsad fysisk, sensorisk eller mental färdighet eller som saknar erfarenhet eller kunskaper får bara använda enheten under överinseende av någon eller om de får lära sig hur man använder enheten säkert och vilka risker som finns.
- Låt inte barn leka med enheten.
- Barn får bara göra rengöring och skötsel under uppsikt.
- Dammsug aldrig med munstycke eller rör i närheten av huvudet.
=> Olycksrisk!
- Dammsuger du trappor, så ska enheten alltid stå nedanför användaren.
- Använd inte sladden för att bära/transportera dammsugaren.
- Dra ut sladden helt vid kontinuerlig användning i flera timmar.
- Dra i kontakten, inte i sladden, när du tar ur elanslutningen till dammsugaren.
- Dra inte sladden över vassa kanter och se till så att den inte blir fastklämd.
- Slå alltid av och dra ur kontakten före arbeten på dammsugaren.
- Använd inte dammsugaren om den är trasig. Dra ut kontakten ur uttaget om dammsugaren är trasig.
- Det är bara auktoriserad serviceverkstad som får göra {EXTERNAL}reparationer och byta reservdelar på dammsugaren, allt för att undvika risker i användningen.
- Skydda dammsugaren från påverkan av väder, fukt och värme.
- Använd aldrig brännbara eller alkoholhaltiga ämnen på filtren (dammsugarpåse, motorskydds-, utblåsfiler etc).
- Dammsugaren är inte avsedd för användning på byggarbetsplatser.
=> Uppsugning av byggmaterial kan skada enheten.
- Slå av enheten när du inte dammsuger.
- Gör uttjänta enheter obrukbara direkt, släng dem sedan i återvinningen.

! Observera!

Går säkringen när du startar dammsugaren, kan det bero på att du har andra elprodukter med hög effekt anslutna samtidigt till samma avsäkring (propp).

Ställ in enheten på lägsta effektläget innan du slår på och öka sedan effekt, så går inte säkringen.

Avfallshantering

▪ Förpackningen

Förpackningen skyddar dammsugaren från skador vid transporten. Förpackningen är gjord av miljövänliga material och går att återvinna. Släng förpackningsmaterial du inte längre behöver i återvinningen.

▪ Uttjänt enhet

Uttjänta enheter innehåller ofta värdefulla material. Lämna därför in din uttjänta dammsugare till din återförsäljare resp. släng den i återvinningen. Information om återvinning får du hos din återförsäljare eller kommun.

▪ Kassering av filter och dammpåse

Filter och dammpåse är tillverkade i miljövänliga material. Om de inte innehåller några förbjudna ämnen kan de kastas i hushållsoporna.

Säilytä käyttöohjeet. Jos annat pölynimurin kolmannelle osapuolelle, liitä käyttöohjeet mukaan.

Määräystenmukainen käyttö

Tämä pölynimuri on tarkoitettu kotikäyttöön. Käytä pölynimuria vain tässä käyttöohjeessa annettujen ohjeiden mukaan. Valmistaja ei vastaa mahdollisista vahingoista, jotka johtuvat ohjeidenvastaisesta käytöstä tai väärästä hoidosta.

Noudata ehdottomasti seuraavia ohjeita!

Pölynimurin käyttö on sallittu ainoastaan:

- alkuperäisten varaosien, tarvikkeiden tai lisävarusteiden kanssa

Vahinkojen ja vaurioiden välttämiseksi pölynimuria ei saa käyttää:

- ihmisten tai eläinten imurointiin.
- sillä ei saa imuroida:
 - pieneliöitä (esim. karpäsiä, hämähäkkejä, ...).
 - terveydelle vaarallisia, teräviä, kuumia tai hehkuvia aineita.
 - kosteita tai nestemäisiä aineita.
 - helposti syttyviä tai räjähtäviä aineita ja kaasuja.
 - tuhkaa tai nopea kaakeliuuneista ja keskuslämmityslaitteistoista.
 - mustepölyä tulostimista ja kopiokoneista.

Turvaohjeet

Tämä pölynimuri vastaa tekniikan hyväksytyjä sääntöjä ja asianmukaisia turvamääräyksiä.

- Liitä pölynimuri sähköverkkoon ja ota se käyttöön vain tyyppikilvessä olevien tietojen mukaan.
 - Älä käytä pölynimuria koskaan ilman pölysäiliötä ja hienosuodattinta.
- => Laite voi vahingoittua!

- Laitetta voivat käyttää 8 vuotta täyttäneet lapset ja henkilöt, joiden fyysiset tai henkiset kyvyt ovat rajoittuneet tai joilta puuttuu kokemus ja/tai tieto laitteen käytöstä, valvonnan alaisina tai kun heitä on opastettu laitteen käytössä ja he ovat ymmärtäneet laitteen käytön vaarat.
- Lapset eivät saa leikkiä laitteella.
- Lapset eivät saa puhdistaa tai huoltaa laitetta ilman valvontaa.
- Vältä suulakkeella ja putkella imurointia henkilön pään lähellä.
=> Loukkaantumisvaara!
- Kun imuroit portaita, laitteen on oltava aina käyttäjän alapuolella.
- Älä käytä verkkoliitännäjohtoa ja letkua pölynimurin kantamiseen/siirtämiseen.
- Vedä verkkoliitännäjohto kokonaan ulos useampia tunteja kestävän keskeytymättömän käytön aikana.
- Irrota laite sähköverkosta vetämällä pistoke irti pistorasiasta, älä vedä johdosta.
- Älä vedä verkkoliitännäjohtoa terävien reunojen yli äläkä jätä sitä puristuksiin.
- Irrota verkkopistoke pistorasiasta ennen kuin huollat pölynimuria.
- Älä käytä viallista imuria. Häiriön ilmentyessä irrota verkkopistoke.
- Vaaratilanteiden välttämiseksi pölynimurin korjaaminen ja varaosien vaihto on sallittu ainoastaan valtuutetulle huoltopalvelulle.
- Suojaa imuria sääolosuhteilta, kosteudelta ja lämmönlähteiltä.
- Älä laita palavia tai alkoholipitoisia aineita suodattimiin (pölypussi, moottorinsuojasuodatintin, poistoilman suodatin jne.).
- Pölynimuri ei sovellu rakennustyömaakäyttöön.
=> Rakennusjätteiden imurointi voi vaurioittaa laitetta.
- Kytke laite pois päältä, kun et imuroi.
- Käytöstä poistetut laitteet tulee tehdä heti käyttökelvottomiksi ja hävittää määräysten mukaisesti.

! Huomio

Jos sulake palaa kytkiessäsi laitteen päälle, se voi johtua siitä, että samaan virtapiiriin on liitetty muita sähkölaitteita samanaikaisesti.

Sulakkeen palaminen voidaan estää säätämällä laite pienimmälle teholle ennen käynnistämistä ja valitsemalla vasta sitten suurempi tehoalue.

Ohjeita hävittämisestä

▪ Pakkaus

Pakkaus suojaa pölynimuria vaurioilta kuljetuksen aikana. Se on ympäristöystävällistä materiaalia ja se voidaan kierrättää. Vie tarpeettomat pakkausmateriaalit asiaankuuluvaan kierrätyspisteeseen.

▪ Käytöstä poistettu laite

Käytetyt laitteet sisältävät monia arvokkaita materiaaleja. Vie käytöstä poistettu laitteesi kierrätystä varten alan liikkeeseen tai kierrätyskeskukseen. Lisätietoja jätehuoltokysymyksissä saat kauppihaltasi tai kunnastasi.

▪ Suodattimien ja pölypussien hävittäminen

Suodattimet ja pölypussit ovat ympäristöystävällistä materiaalia. Sikäli kuin ne eivät sisällä mitään talousjätteeksi soveltumatonta, ne voi hävittää normaalin kotitalousjätteen mukana.

Por favor, guarde o manual de instruções e junte-o ao aspirador sempre que o entregar a terceiros.

Uso a que se destina

Este aspirador destina-se exclusivamente a uso doméstico, não devendo ser utilizado para fins industriais. Utilize o aspirador apenas de acordo com as instruções do presente manual. O fabricante não se responsabiliza por eventuais danos causados por uma utilização indevida ou erros de manuseamento.

Por isso, tenha em atenção as seguintes recomendações!

O aspirador só pode ser utilizado com:

- peças de substituição e acessórios ou acessórios especiais originais

Para evitar ferimentos e danos, o aspirador não deve ser utilizado para:

- limpar pessoas ou animais.
- aspirar:
 - pequenos animais (por ex., moscas, aranhas, ...).
 - substâncias nocivas para a saúde, objectos pontiagudos, substâncias quentes ou incandescentes.
 - substâncias húmidas ou líquidas.
 - substâncias e gases facilmente inflamáveis ou explosivos.
 - cinzas, fuligem de lareiras e de instalações de aquecimento central.
 - pó de toner de impressão e cópia.

Indicações de segurança

Este aspirador está em conformidade com as regras técnicas reconhecidas e cumpre as instruções de segurança aplicáveis.

- Ligue o aspirador e coloque-o em funcionamento apenas de acordo com a placa de características.
- Nunca aspire sem recipiente de pó e filtro de poeiras finas.
=> O aparelho pode ser danificado!
- Este aparelho não pode ser utilizado por crianças a partir dos 8 anos e pessoas com capacidades físicas, sensoriais ou mentais reduzidas ou que não disponham de experiência suficiente, excepto sob vigilância ou sob instruções específicas de utilização segura do aparelho, e desde que entendam os perigos resultantes da mesma.
- Não deixe que crianças brinquem com o aparelho.
- Não permita a limpeza e manutenção do aparelho pelo utilizador a crianças sem vigilância.
- Evite aspirar com o bocal ou com o tubo em zonas próximas da cabeça.
=> Corre o perigo de se ferir!
- Aquando da aspiração em escadas, o aparelho tem de ficar sempre mais baixo em relação ao utilizador.
- Não utilize o cabo de alimentação e o tubo flexível para pegar no aspirador ou para o transportar.
- Se for utilizar o aspirador ininterruptamente durante várias horas, puxe o cabo de alimentação totalmente para fora.
- Para desligar o aspirador da corrente, não puxe pelo cabo de alimentação, mas sim pela ficha.
- Não deverá entalar o cabo de alimentação nem passá-lo sobre arestas vivas.
- Antes de efectuar quaisquer trabalhos no aspirador, desligue sempre a ficha da tomada.
- Se o aspirador estiver danificado, não o coloque em funcionamento. Em caso de anomalia, desligue a ficha da tomada.

- Para evitar a ocorrência de danos, as reparações e a substituição de peças no aspirador só podem ser efectuadas pelo Serviço de Assistência Técnica autorizado.
- Proteja o aspirador de intempéries e mantenha-o afastado de fontes de humidade e de calor.
- Não aplicar substâncias inflamáveis ou com álcool nos filtros (sacos de filtro, filtros de protecção do motor, filtros de saída do ar, etc.).
- O aspirador não é adequado para ser utilizado em obras de construção.
=> A aspiração de entulho pode danificar o aparelho.
- Desligue o aparelho quando não estiver a aspirar.
- No final da vida útil do aparelho deverá dar-lhe um destino adequado, a fim de poder ser eliminado de acordo com as normas em vigor.

! Atenção

A tomada tem de estar protegida por um disjuntor de, no mínimo, 16 A.

No caso de o disjuntor disparar ao ligar o aspirador, tal poderá dever-se ao facto de, no mesmo circuito eléctrico, estarem simultaneamente ligados outros electrodomésticos de potência elevada.

Pode evitar-se que o disjuntor dispare, regulando o aparelho para o nível de potência mais baixo antes de o ligar e seleccionando só depois um nível de potência mais elevado.

Recomendações de eliminação

▪ Embalagem

A embalagem protege o aspirador contra danos durante o transporte. Ela é feita de materiais amigos do ambiente, sendo, por isso, reciclável. Coloque os materiais de embalagem de que já não precisa nos ecopontos.

▪ Aparelhos usados

Os aparelhos usados contêm frequentemente materiais com valor. Por isso, no final de vida útil do aparelho, entregue-o ao seu vendedor ou a um centro de reciclagem para revalorização. Informe-se sobre os métodos actuais de reciclagem junto de um vendedor ou nos serviços municipalizados.

▪ Eliminação de filtros e sacos de filtro

Os materiais que compõem os filtros e os sacos de filtro são amigos do ambiente. Estes podem ser eliminados junto com o lixo doméstico, desde que não contenham substâncias cuja eliminação por este meio seja proibida.

QUELASPIRADOR.COM

Conservar las instrucciones de uso. En caso de entregar el aspirador a una tercera persona, adjuntar las instrucciones de uso.

Uso de acuerdo con las especificaciones

Este aspirador está indicado para el uso doméstico y no para aplicaciones industriales. Usar el aspirador exclusivamente de acuerdo con las indicaciones descritas en estas instrucciones de uso. El fabricante no se hace responsable de los posibles daños causados por un uso indebido o inapropiado del aparato.

Por consiguiente es imprescindible observar los siguientes consejos y advertencias.

El aspirador deberá usarse sólo con:

- Piezas de repuesto, accesorios o accesorios especiales originales

Para evitar daños y lesiones, no usar el aspirador en los siguientes casos:

- aspiración de personas o animales.
- aspirar:
 - Insectos (p. ej. moscas, arañas...).
 - sustancias tóxicas, objetos afilados, calientes o incandescentes,
 - sustancias húmedas o líquidas,
 - materiales o gases inflamables o explosivos,
 - ceniza, hollín de estufas cerámicas e instalaciones de calefacción central,
 - polvo de tóner de impresoras y fotocopiadoras.

Consejos y advertencias de seguridad

Este aspirador cumple las reglas reconocidas de la técnica y las correspondientes normas y disposiciones de seguridad.

- La conexión y puesta en funcionamiento del aspirador debe efectuarse de acuerdo con las indicaciones de la placa de características.
- No aspirar nunca sin depósito de polvo o filtro contra polvos finos.
=> ¡El aparato puede estropearse!
- Este aparato puede ser utilizado por niños a partir de 8 años y por personas que presenten limitaciones de las facultades físicas, sensoriales o psíquicas o que carezcan de la experiencia y el conocimiento necesarios, siempre que sean supervisados por otra persona o que se les haya enseñado a utilizar la herramienta de forma segura y hayan comprendido los peligros que supone.
- Los niños no deben jugar con el aparato.
- Las tareas de limpieza y mantenimiento que correspondan al usuario no deben ser realizadas por niños sin supervisión.
- No acercar las boquillas y los tubos a la cabeza cuando se esté aspirando.
=> ¡Peligro de lesiones!
- Para aspirar escaleras, el aparato tiene que quedar siempre por debajo del usuario.
- No usar el cable de alimentación de red ni el tubo flexible para llevar/transportar el aspirador.
- Extraer completamente el cable de alimentación de red si el aparato está funcionando durante varias horas.
- No tirar del cable para desenchufar el aparato de la red, sino de la clavija del enchufe.
- No colocar el cable de alimentación encima de bordes afilados ni aplastarlo.
- Extraer el enchufe antes de realizar cualquier trabajo en el aspirador.

- No poner en marcha el aspirador si presenta algún desperfecto. Extraer el enchufe en caso de avería.
- Para evitar riesgos, las reparaciones y el cambio de piezas del aspirador sólo deben ser llevados a cabo por el servicio de asistencia técnica autorizado.
- Proteger el aspirador de las inclemencias del tiempo, la humedad y fuentes de calor.
- No utilizar productos inflamables o que contengan alcohol en los filtros (bolsas filtrantes, filtro protector del motor, filtro de salida, etc.).
- El aspirador no ha sido diseñado para su empleo en obras.
=> La aspiración de escombros puede provocar daños en el aparato.
- Desconectar el aparato cuando no se use.
- Inutilizar inmediatamente los aparatos usados para poder eliminarlos según la normativa.

! Observaciones

El enchufe de red debe estar protegido mediante un fusible de 16 A como mínimo.

Si el fusible se activa al conectar el aparato, puede deberse a que hay otros aparatos conectados con un valor de conexión alto en el mismo circuito eléctrico.

La activación del fusible se puede evitar ajustando el nivel más bajo de potencia antes de conectar el aparato, y aumentándolo luego.

Indicaciones para eliminar el material de embalaje

▪ Embalaje

El embalaje protege el aspirador de posibles desperfectos durante el transporte. Está compuesto por materiales no contaminantes y, por tanto, se pueden reciclar. Entregar los materiales del embalaje que ya no se necesiten en los centros de recogida para el sistema de reciclaje "punto verde".

▪ Aparatos usados

Los aparatos usados contienen aún muchos materiales aprovechables. Por este motivo, entregar los aparatos usados en el comercio habitual o en el centro de reciclaje para su reaprovechamiento. Consultar las alternativas vigentes para la eliminación de residuos a su distribuidor o en el ayuntamiento de su municipio.

▪ Eliminación de filtros y bolsas filtrantes

Los filtros y las bolsas filtrantes están fabricados con materiales respetuosos con el medio ambiente. Pueden eliminarse de forma normal, siempre y cuando no contengan ninguna sustancia que no pueda desecharse con la basura doméstica.

QUELASPIEVEUR.COM

Παρακαλώ φυλάξτε τις οδηγίες χρήσης. Σε περίπτωση παράδοσης της ηλεκτρικής σκούπας σε τρίτους, δώστε παρακαλώ μαζί και τις οδηγίες χρήσης.

Χρήση σύμφωνα με το σκοπό προορισμού

Αυτή η ηλεκτρική σκούπα προορίζεται για χρήση στο σπίτι και όχι για επαγγελματικούς σκοπούς. Χρησιμοποιείτε την ηλεκτρική σκούπα αποκλειστικά σύμφωνα με τα στοιχεία σ' αυτές τις οδηγίες χρήσης. Ο κατασκευαστής δεν ευθύνεται για ενδεχόμενες ζημιές, που οφείλονται σε μη ενδεδειγμένη χρήση ή σε λάθος χειρισμό.

Γι' αυτό προσέξτε οπωσδήποτε τις ακόλουθες υποδείξεις!

Η ηλεκτρική σκούπα επιτρέπεται να χρησιμοποιείται μόνο με:

- Γνήσια ανταλλακτικά και αξεσουάρ ή γνήσια ειδικά αξεσουάρ

Για την αποφυγή τραυματισμών και ζημιών, δεν επιτρέπεται να χρησιμοποιηθεί η ηλεκτρική σκούπα για:

- τη χρήση σε ανθρώπους ή ζώα.
- την απορρόφηση:
 - μικρών ζωντανών οργανισμών (π.χ. μύγες, αράχνες, ...).
 - βλαβερών για την υγεία, κοφτερών, καυτών ή πυρακτωμένων υλικών.
 - υγρών ουσιών.
 - εύφλεκτων ή εκρηκτικών υλικών και αερίων.
 - στάχτης, αιθάλης από τζάκια και κεντρικές θερμάνσεις.
 - σκόνης μελανιού από εκτυπωτές και φωτοαντιγραφικά μηχανήματα.

Υποδείξεις ασφαλείας

Αυτή η ηλεκτρική σκούπα ανταποκρίνεται στους αναγνωρισμένους κανόνες της τεχνικής και στους σχετικούς κανονισμούς ασφαλείας.

- Συνδέστε στο ρεύμα και θέστε σε λειτουργία την ηλεκτρική σκούπα μόνο σύμφωνα με τα στοιχεία στην πινακίδα τύπου.
- Μην αναρροφάτε ποτέ χωρίς δοχείο συλλογής της σκόνης και φίλτρο λεπτής σκόνης.
=> Η συσκευή μπορεί να υποστεί ζημιά!
- Η συσκευή μπορεί να χρησιμοποιηθεί από παιδιά από 8 χρονών και πάνω και από άτομα με μειωμένες σωματικές, αισθητήριες ή διανοητικές ικανότητες ή έλλειψη εμπειρίας και / ή γνώσεων, όταν επιτηρούνται ή έχουν ενημερωθεί σχετικά με την ασφαλή χρήση της συσκευής και έχουν κατανοήσει τους υπάρχοντες κατά τη χρήση κινδύνους.
- Τα παιδιά δεν επιτρέπεται να παίζουν με τη συσκευή.
- Ο καθαρισμός και η συντήρηση μέσω χρήστη δεν επιτρέπεται να εκτελείται από παιδιά χωρίς επίτηρηση.
- Αποφεύγετε την αναρρόφηση με το πέλμα και το σωλήνα αναρρόφησης κοντά στο κεφάλι.
=> Υπάρχει κίνδυνος τραυματισμού!
- Κατά την αναρρόφηση σε σκάλες πρέπει η συσκευή να βρίσκεται πάντα κάτω από το χρήστη.
- Μη χρησιμοποιείτε το ηλεκτρικό καλώδιο και τον εύκαμπο σωλήνα για το κράτημα ή τη μεταφορά της ηλεκτρικής σκούπας.
- Σε περίπτωση πολύωρης συνεχούς λειτουργίας τραβήξτε το ηλεκτρικό καλώδιο εντελώς έξω.
- Για να αποσυνδέσετε τη συσκευή από το ηλεκτρικό δίκτυο, μην τραβάτε το ηλεκτρικό καλώδιο αλλά βγάλτε το φισ από την πρίζα.
- Μην τραβάτε το ηλεκτρικό καλώδιο πάνω από κοφτερές ακμές και μην το συνθλίβετε.
- Πριν από κάθε εργασία στην ηλεκτρική σκούπα τραβήξτε το φισ από την πρίζα.

- Μη θέσετε σε λειτουργία μια χαλασμένη ηλεκτρική σκούπα. Σε περίπτωση που παρουσιαστεί μια βλάβη, τραβήξτε το φως από την πρίζα.
- Οι επισκευές και η αντικατάσταση των ανταλλακτικών στην ηλεκτρική σκούπα επιτρέπεται να πραγματοποιούνται μόνο από εξουσιοδοτημένο σέρβις πελατών.
- Προστατεύετε την ηλεκτρική σκούπα από τις καιρικές επιδράσεις, την υγρασία και τις πηγές θερμότητας.
- Μην τοποθετείτε κανένα εύφλεκτο υλικό ή υλικό που εμπεριέχει αλκοόλη στα φίλτρα (σακούλα φίλτρου, φίλτρο προστασίας του κινητήρα, φίλτρο εξόδου του αέρα κ.λπ.).
- Η ηλεκτρική σκούπα δεν είναι κατάλληλη για τη χρήση σε εργοτάξια.
=> Η αναρρόφηση μπάζων μπορεί να οδηγήσει σε ζημιά της συσκευής.
- Απενεργοποιείτε τη συσκευή, όταν δε γίνεται αναρρόφηση.
- Καταστρέφετε αμέσως τις άχρηστες συσκευές, μετά παραδώστε τη συσκευή για μια απόσυρση σύμφωνα με τους κανονισμούς.

! Προσέξτε παρακαλώ

Η πρίζα του ρεύματος πρέπει να είναι ασφαλισμένη το ελάχιστο με μια ασφάλεια 16 A.

Εάν η ασφάλεια κατά την ενεργοποίηση της συσκευής «πέσει» μία φορά, μπορεί αυτό να οφείλεται στο γεγονός, ότι στο ίδιο κύκλωμα βρίσκονται συγχρόνως συνδεδεμένες και άλλες ηλεκτρικές συσκευές με υψηλή κατανάλωση ρεύματος.

Το «πέσιμο» της ασφάλειας μπορεί να αποφευχθεί, ρυθμίζοντας πριν την ενεργοποίηση της συσκευής τη χαμηλότερη βαθμίδα ισχύος και επιλέγοντας στη συνέχεια μια υψηλότερη βαθμίδα ισχύος.

Υποδείξεις για την απόσυρση

▪ Συσκευασία

Η συσκευασία προστατεύει την ηλεκτρική σκούπα από ζημιά κατά τη μεταφορά. Αποτελείται από φιλικά προς το περιβάλλον υλικά και γι' αυτό είναι ανακυκλώσιμη. Παραδώστε τα υλικά συσκευασίας που δε χρειάζονται άλλο, στα σημεία συγκέντρωσης των υλικών ανακύκλωσης.

▪ Παλιά συσκευή

Οι παλιές συσκευές περιέχουν πολλά ακόμα χρήσιμα υλικά. Γι' αυτό παραδίδετε την άχρηστη συσκευή σας σ' ένα ειδικό κατάστημα ή σ' ένα κέντρο ανακύκλωσης. Τους τρόπους απόσυρσης μπορείτε να τους πληροφορηθείτε στα ειδικά καταστήματα ή στις υπηρεσίες του δήμου σας.

▪ Απόσυρση του φίλτρου και της σακούλας του φίλτρου

Τα φίλτρα και οι σακούλες των φίλτρων έχουν κατασκευαστεί από φιλικά προς το περιβάλλον υλικά. Εφόσον δεν περιλαμβάνουν ουσίες, που απαγορεύονται για τα οικιακά απορρίμματα, μπορούν να αποσυρθούν μαζί με τα κανονικά οικιακά απορρίμματα.

QUELASPIRANTE.COM

Kullanma kılavuzunu lütfen itinayla saklayınız. Elektrikli süpürgeyi başka birisine verecek olursanız, lütfen kullanma kılavuzunu da veriniz.

Amaca uygun kullanım

Bu elektrikli süpürge evde kullanım için üretilmiştir, sanayi ortamında kullanıma uygun değildir. Bu elektrikli süpürge sadece bu kullanma kılavuzunda verilen bilgilere göre kullanılmalıdır. Amaca uygun olmayan veya hatalı kullanımdan kaynaklanan muhtemel hasarlardan üretici sorumlu değildir ve sorumlu tutulamaz.

Bu nedenle, lütfen aşağıdaki uyarılara kesinlikle dikkat ediniz!

Elektrikli süpürge sadece aşağıdaki parçalar ile kullanılmalıdır:

- Orijinal yedek parçalar, -aksesuarlar veya özel aksesuarlar

Yaralanmaları ve hasarları önlemek için elektrikli süpürge şunlar için kullanılmamalıdır:

- İnsanların veya hayvanların temizlenmesi.
- Aşağıdaki cisim, madde veya pisliklerin emilerek temizlenmesi:
 - Küçük canlılar (örn. sinekler, örümcekler, ...).
 - Sağlığa zararlı, keskin kenarlı, sıcak veya kızdırılmış maddeler.
 - Nemli veya ıslak maddeler.
 - Kolay tutuşabilen veya patlayıcı maddeler ve gazlar.
 - Çinili sobalardaki kül, is ve merkezi ısıtma sistemleri.
 - Yazıcılardan veya fotokopi makinelerinden çıkan toner tozu.

Güvenlik bilgileri

Bu elektrikli süpürge, geçerli teknik kurallara ve bilinen güvenlik yönetmeliklerine uygundur.

- Elektrikli süpürge sadece tip etiketine uygun olarak bağlanmalı ve çalıştırılmalıdır.

- Asla toz haznesi ve ince toz filtresi olmadan kullanılmamalıdır.
=> Cihaz zarar görebilir!
- Bu cihaz 8 yaşın altındaki çocuklar ve fiziksel, algısal veya mental yeteneklerinde eksiklikler olan veya tecrübe ve/veya bilgi eksikliği bulunan kişiler tarafından ancak, gözetim altında olmaları veya cihazın güvenli kullanımı hakkında bilgi sahibi olmaları veya olası tehlikeleri bilmeleri durumunda kullanılabilir.
- Çocukların cihaz ile oynamalarına izin verilmemelidir.
- Temizlik ve kullanıcı bakımı işlemleri gözetim altında olmayan çocuklar tarafından yürütülmemelidir.
- Meme ve boru ile baş hizasının yakınında emme işlemi yapmaktan kaçınınız.
=> Yaralanma tehlikesi söz konusudur!
- Merdivenlerdeki kullanım sırasında cihaz her zaman kullanıcıdan daha aşağıda bulunmalıdır.
- Şebeke bağlantı kablosu ve hortum, elektrikli süpürge için taşınması / nakli için kullanılmamalıdır.
- Uzun saatler süren sürekli çalıştırma sırasında şebeke bağlantı kablosu tam olarak çıkarılmalıdır.
- Cihazı şebekeden ayırmak için bağlantı kablosundan değil, aksi-ne soketten çekilmelidir.
- Şebeke bağlantı kablosu keskin kenarlar üzerinden geçirilmemeli ve kıvrılmamalıdır.
- Elektrikli süpürge yapacağınız tüm çalışmalardan önce fişi çekiniz.
- Hasar görmüş elektrikli süpürge çalıştırılmamalıdır. Bir arıza söz konusu olduğu zaman, elektrik fişini prizden çekip çıkarınız.
- Tehlikeli durumları engellemek için elektrikli süpürge üzerindeki onarım ve yedek parça değişim işlemleri sadece yetkili müşteri hizmetleri tarafından yürütülmelidir.
- Elektrikli süpürge hava şartlarından, nemden ve sıcaklıktan korunmalıdır.

- Yanıcı ve alkol içeren maddeler filtre üzerine (filtre torbası, motor koruma filtresi, dışarı üfleme filtresi vb.) uygulanmamalıdır.
- Elektrikli süpürge inşaat işlerinde kullanım için uygun değildir. => İnşaat artıklarının emilmesi cihazın zarar görmesine neden olabilir.
- Kullanılmadığında cihaz kapatılmalıdır.
- Eskimiş cihazlar derhal kullanım dışı tutulmalı, daha sonra cihaz usulüne uygun bir şekilde imha edilmelidir.

! Lütfen dikkat

Şebeke soketi en az 16A'lık bir sigorta ile emniyete alınmış olmalıdır.

Eğer cihaz çalıştırıldığında sigorta atacak olursa, bunun sebebi, cihaz ile birlikte yüksek elektrik bağlantı değerine sahip başka elektrikli cihazların da aynı anda elektrik devresinde bağlı ve devrede olması olabilir.

Cihazın açılmasından önce en düşük güç kademesini ayarlamamız ve daha sonra daha yüksek bir güç kademesini seçmeniz durumunda, sigortanın devreye sokulması engellenebilir.

İmha etmeye ilişkin uyarılar

▪ Ambalaj

Ambalaj, elektrikli süpürgeyi nakliyat esnasında zarar görmeye karşı korur. Ambalaj çevreye zarar vermeyen malzemelerden ibarettir ve bu nedenle tekrar geri kazanılabilir. Almanya'da artık kullanılmayan ambalaj malzemelerini, »Grüner Punkt« adını taşıyan yeniden değerlendirme sisteminin toplama merkezlerine gönderiniz. Kendi ülkenizde bu cins merkezler varsa, ambalaj malzemelerinizi bu merkezlere göndermenizi tavsiye ederiz.

▪ Eski cihaz

Eski cihazlar birçok değerli malzemeler ihtiva eder. Bu nedenle, Almanya'da eski cihazınız tekrar değerlendirilmesi için yetkili satıcıya veya bir geri kazanma veya dönüşüm merkezine verilir. Güncel giderme yöntemleri hakkında bilgi almak için lütfen yetkili satıcınıza veya oturduğunuz bölge belediyesine başvurunuz.

▪ Filtrenin ve filtre torbasının imha edilmesi

Filtre ve filtre torbası çevreye zarar vermeyen malzemelerden üretilmiştir. Ev çöpleri için yasaklanmış maddeler içermediği sürece, normal ev çöpleri ile birlikte imha edilebilir.

Elektrik süpürgenizi daha verimli kullanabilmeniz için dikkat etmeniz gereken hususlar:

- Bu cihazlar ev tipi kullanıma uygundur, endüstriyel (sanayi tipi) kullanıma uygun değildir.
- Süpürülecek yerin tipine göre motor gücünü ayarlayınız.
- Elektrikli süpürge için her zaman orijinal yedek parça, aksesuar veya özel aksesuarları kullanınız.
- Eğer, cihazınız toz torbalı ise; Mutlaka orijinal toz torbası kullanınız. (Filtre değişim göstergesinden toz torbasının doluluk oranı görülebilir. Bu durumda toz torbası yenisi ile değiştirilmelidir.
- Cihazınız toz hazneli ise; Optimum temizlik sonuçları için güç ayar düğmesini maksimuma getiriniz. Sadece çok hassas malzemelerde gücü daha az ayarlamanız önerilir. (Her kullanım sonrasında bu hazne ve filtrelerinin temizlenmesi gerekir.)
- Elektrikli süpürgeyi sadece tip (etiket) levhasındaki gibi takın ve kullanın.
- Cihazı dikey konumdayken çalıştırmayınız.

Kérjük, őrizze meg a használati utasítást. A porszívó továbbadása-
kor adja oda a használati utasítást is.

Rendeltetésszerű használat

Ez a porszívó nem ipari célokra, hanem csak a háztartásban történő alkalmazásra készült. A porszívót kizárólag a használati utasítás előírásainak megfelelően használja. A gyártó nem felel az olyan esetleges károkért, amelyek a nem rendeltetésszerű használat, vagy hibás kezelés következtében keletkeznek.

Ezért feltétlenül tartsa be az alábbi utasításokat!

A porszívót csak:

- eredeti alkatrészekkel, -tartozékokkal vagy -különleges tartozékokkal használja.

Sérülések és károk elkerülése érdekében a porszívó nem használható a következő célokra

- emberek vagy állatok leporszívózására
- a következők felszívására.
 - mikroorganizmusok és apró élőlények (pl. legyek, pókok...).
 - egészségre ártalmas, éles szélű, forró vagy forrásban lévő anyagok.
 - nedves vagy folyékony anyagok
 - gyúlékony vagy robbanékony anyagok és gázok.
 - hamu, korom cserépkályhából és központifűtés-berendezésekből
 - nyomtatók és fénymásolók toneréből származó por.

Biztonsági útmutató

Ez a porszívó megfelel a technika mai állása szerint elfogadott szabályoknak és az ide vonatkozó biztonsági előírásoknak.

- A porszívót csakis a típus tábla szerint csatlakoztassa és helyezze üzembe.
- Soha ne használja portartály és finompor-szűrő nélkül.
=> A készülék károsodhat!
- A készüléket 8 év feletti gyerekek és csökkent fizikai, érzékszervi vagy szellemi képességű, ill. tapasztalatlan személyek csak felügyelet mellett használhatják, illetve akkor, ha megtanulták a készülék biztonságos használatát és megértették az ebből eredő veszélyeket.
- Soha ne engedjen gyerekeket a készülékkel játszani.
- A tisztítást és a felhasználói karbantartást soha nem végezhetik gyerekek felügyelet nélkül.
- Kerülje a csővel és a szívófejjel történő szívást fej közelében.
=> Sérülésveszély!
- Lépcső porszívózásánál a készüléket a lépcsőn a munkát végző személyhez képest lejjebb kell elhelyezni.
- Ne húzza / szállítsa a porszívót a hálózati csatlakozókábelnél és a tömlőnél fogva.
- Több óráig tartó folyamatos üzemeltetést követően teljesen húzza ki a hálózati csatlakozókábelt.
- Ne a csatlakozókábelnél, hanem a csatlakozó dugónál fogva húzza ki a készüléket a hálózatból.
- A hálózati csatlakozókábelt ne húzza át éles peremeken és ne törje meg.
- Mielőtt bármilyen munkát elvégezne a porszívón, húzza ki a hálózati csatlakozódugót.
- Sérült porszívót ne helyezzen üzembe. Zavar esetén húzza ki a hálózati csatlakozódugót.
- A veszélyek elkerülése érdekében a porszívón csak erre felhatalmazott vevőszolgálat végezhet javításokat és alkatrészcserét.

- Óvja a porszívót az időjárás hatásaitól, nedvességtől és hőforrásoktól.
- Ne tegyen éghető vagy alkoholtartalmú anyagokat a szűrőre (porzsák, motorvédőszűrő, kifúvószűrő stb.).
- A porszívó nem alkalmas építkezéseken való alkalmazásra.
=> Az építési törmelék felszívása a készülék sérüléséhez vezethet.
- Ha nem porszívózik, kapcsolja ki a készüléket.
- A kiselejtezett készüléket azonnal tegye használhatatlanná, ezután végezze el szakszerű ártalmatlanítását.

! Kérjük, vegye figyelembe az alábbiakat

A hálózati csatlakozóaljzatot legalább 16 A-es biztosítéknak kell védenie.

Ha a biztosíték a készülék bekapcsolásakor egyszer kioldana, annak az lehet az oka, hogy egyidejűleg más nagy áramfelvételű elektromos készülék is ugyanarra az áramkörre lett csatlakoztatva. A biztosíték kioldása elkerülhető, ha a készüléket bekapcsolás előtt a legalacsonyabb teljesítményfokozatra állítja, majd működés közben kapcsolja fokozatosan magasabb teljesítményfokozatra.

QUELASPIRATOR.COM

Környezetvédelmi tudnivalók

▪ Csomagolás

A csomagolás védi a porszívót a szállítás során keletkező sérülésektől. A csomagolás környezetbarát anyagokból készült, és ezért újrafeldolgozásra alkalmas. A továbbiakban már nem szükséges csomagolóanyagot helyezni el a szelektív gyűjtőhelyek megfelelő tárolóiban.

▪ Régi készülék

A régi készülék még sok értékes anyagot tartalmaz. Ezért kisselejteztetett készülékét adja le újrahasznosításra kereskedőjénél vagy egy MÉH-telepen. Az aktuális ártalmatlanítási lehetőségekről érdeklődjön kereskedőjénél vagy a helyi önkormányzatnál.

▪ A szűrő és a porzsák ártalmatlanítása

A szűrő és a porzsák környezetet nem károsító anyagokból készültek. Amennyiben nem tartalmaznak olyan anyagokat, melyeket tilos a háztartási hulladékba helyezni, a szokásos háztartási hulladékkal együtt ártalmatlaníthatja.

QUELASPIEATUN.COM

Instrukcję użytkowania należy zachować. W przypadku przekazania odkurzacza innej osobie należy dołączyć instrukcję obsługi.

Użytkowanie zgodne z przeznaczeniem

Odkurzacze przeznaczone są do użytku w gospodarstwie domowym i nie nadają się do celów przemysłowych. Odkurzacze należy użytkować wyłącznie zgodnie ze wskazówkami zawartymi w niniejszej instrukcji obsługi. Producent nie ponosi odpowiedzialności za ewentualne szkody powstałe w wyniku użytkowania niezgodnego z przeznaczeniem lub nieprawidłowej obsługi.

Z tego względu należy koniecznie przestrzegać następujących zaleceń!

Odkurzacze można eksploatować wyłącznie z:

- oryginalnymi częściami zamiennymi, oryginalnymi akcesoriami lub oryginalnym wyposażeniem dodatkowym

Aby uniknąć uszkodzeń urządzenia lub skaleczeń, odkurzacza nie należy używać do:

- odkurzania ludzi i zwierząt,
- zasysania:
 - mikroorganizmów (np. much, pajaków itp.),
 - substancji szkodliwych dla zdrowia, o ostrych krawędziach, gorących lub zarzających się,
 - substancji wilgotnych lub płynnych,
 - łatwopalnych lub wybuchowych materiałów i gazów,
 - popiołu, sadzy z pieców kaflowych i instalacji centralnego ogrzewania,
 - pyłu tonerowego z drukarek i kopiarek.

Wskazówki dotyczące bezpieczeństwa

Odkurzacz spełnia wymogi techniki oraz przepisy bezpieczeństwa.

- Odkurzacz należy podłączać i uruchamiać wyłącznie zgodnie z informacjami zawartymi na tabliczce znamionowej.
- Nigdy nie odkurzać bez pojemnika na pył i mikrofiltra.
=> Może to doprowadzić do uszkodzenia urządzenia!
- Urządzenie mogą obsługiwać dzieci w wieku powyżej 8 lat oraz osoby z ograniczonymi zdolnościami fizycznymi, sensorycznymi lub umysłowymi, a także osoby nie posiadające wystarczającego doświadczenia i/lub wiedzy, jeśli pozostają pod nadzorem lub zostały pouczone, jak bezpiecznie obsługiwać urządzenie i są świadome związanego z tym niebezpieczeństwa.
- Dzieci nie mogą bawić się urządzeniem.
- Czyszczenie i czynności konserwacyjne nie mogą być wykonywane przez dzieci bez nadzoru dorosłych.
- Nie odkurzać szczotką ani rurą w pobliżu głowy.
=> Istnieje niebezpieczeństwo obrażeń ciała!
- Podczas odkurzania schodów urządzenie musi znajdować się niżej niż użytkownik.
- Nie używać przewodu zasilającego ani węża do przenoszenia/transportowania odkurzacza.
- W przypadku wielogodzinnej pracy w trybie ciągłym należy całkowicie wyciągnąć z odkurzacza przewód zasilający.
- W celu odłączenia urządzenia od sieci ciągnąć za wtyczkę, a nie za przewód zasilający.
- Przewodu zasilającego nie wolno prowadzić po ostrych krawędziach ani zaciskać.
- Przed przystąpieniem do prac związanych z naprawą lub konserwacją odkurzacza należy wyciągnąć wtyczkę z gniazda sieciowego.
- Nie włączać uszkodzonego odkurzacza. W przypadku zakłócenia w pracy urządzenia należy wyciągnąć wtyczkę z gniazda sieciowego.

- W celu uniknięcia zagrożeń naprawy urządzenia oraz wymiana części w odkurzaczu mogą być wykonywane wyłącznie przez autoryzowany serwis.
- Odkurzacz należy chronić przed wpływem czynników atmosferycznych, wilgocią i źródłami ciepła.
- Unikać kontaktu filtrów (worek filtrujący, filtr zabezpieczający silnik, filtr wylotu powietrza itp.) z materiałami łatwopalnymi oraz zawierającymi alkohol.
- Odkurzacz nie nadaje się do stosowania na placach budowy.
=> Odsysanie gruzu budowlanego może prowadzić do uszkodzenia urządzenia.
- Gdy odkurzacz nie jest używany, należy go wyłączać.
- Zużyte urządzenia należy bezzwłocznie doprowadzać do stanu nieprzydatności, a następnie przekazać je do utylizacji zgodnie z obowiązującymi przepisami.

! Uwaga

Gniazdo sieci energetycznej musi być zabezpieczone bezpiecznikiem o mocy co najmniej 16 A.

Jeżeli w momencie włączania urządzenia zadziała bezpiecznik, może to być spowodowane tym, że równocześnie inne urządzenia elektryczne o większej mocy przyłączeniowej podłączone są do tego samego obwodu prądowego.

Zadziałania bezpiecznika można uniknąć, ustawiając najniższy stopień mocy przed włączeniem urządzenia i wybierając wyższy stopień dopiero po jego włączeniu.

Wskazówki dotyczące utylizacji

■ **Opakowanie**

Opakowanie chroni odkurzacz przed uszkodzeniem podczas transportu. Składa się ono z materiałów bezpiecznych dla środowiska naturalnego i z tego względu nadaje się do odzysku surowców wtórnych. Niepotrzebne materiały opakowaniowe należy oddać do punktów zbiórki surowców wtórnych.

■ **Stare urządzenia**

Stare urządzenia często zawierają pełnowartościowe materiały. Z tego względu wysłużone urządzenie należy oddawać dostawcy względnie do centrum odzysku surowców wtórnych do ponownego wykorzystania. Informację na temat aktualnie obowiązujących sposobów utylizacji można uzyskać w wyspecjalizowanym sklepie lub w urzędzie gminy.

■ **Utylizacja filtrów i worków filtrujących**

Filtry i worki filtrujące wykonane są z materiałów przyjaznych dla środowiska. Jeśli nie zawierają substancji szkodliwych lub niedozwolonych, można je wyrzucać z odpadami komunalnymi.

QUELASPIRATOR.COM

Моля указанията за ползване да бъдат съхранявани. При предаване на прахосмукачката на трети лица моля да бъдат предавани и указанията за ползване.

Използване по предназначение

Тази прахосмукачката е предвидена изключително само за ползване в домакинството, а не за професионални цели. Използвайте прахосмукачката само в съответствие с данните на това указание за начина на употреба. Производителят не носи отговорност за евентуални повреди, причинени от използване не по предназначение или неправилно обслужване.

Поради това моля непременно съблюдавайте следните указания!

Прахосмукачката може да работи само с:

- Оригинални резервни части, консумативи или специални принадлежности

За да се предотвратят наранявания и повреди, прахосмукачката не трябва да се използва за:

- Изсмукване на прах от хора или животни.
- Всмукване на:
 - малки живи същества (напр. мухи, паяци, ...).
 - вредни за здравето, горещи или горящи вещества или предмети с остри ръбове.
 - влажни или течни вещества.
 - лесно запалими или експлозивни вещества и газове.
 - пепел, сажди от кахлени печки и инсталациите на централното парно отопление.
 - прах от тонер от принтери и копирни машини.

Указания за безопасност

Тази прахосмукачка отговаря на признатите правила на техниката и на съответните правила на техниката за безопасност.

- Включвайте към електрическата мрежа и работете с прахосмукачката само съгласно фирмена табелка.
- Никога не изсмуквайте праха без контейнер за прах и филтър за фин прах.
=> Прахосмукачката може да се повреди!
- Уредът може да се ползва от деца на повече от 8 години и от лица с намалени физически, сетивни или умствени способности или липса на опит и / или знания, ако те биват контролирани или са инструктирани относно безопасната употреба на уреда и са разбрали произтичащите вследствие на това опасности.
- Децата не трябва да играят с уреда.
- Почистване и поддържане не трябва да се извършва от деца без наблюдение.
- Избягвайте изсмукването на прах с дюза близо до главата.
=> Има опасност от нараняване!
- При изсмукване на праха от стълбище уредът трябва винаги да се намира по-ниско от работещия с него.
- Не използвайте кабела за мрежово захранване и маркуча за носене / транспортиране на прахосмукачката.
- При продължителен режим на работа от няколко часа изтеглете напълно кабела за мрежово захранване.
- Не теглете за захранващия кабел, а за щепсела, за да изключите уреда от мрежата.
- Не прекарвайте кабела за мрежово захранване през остри ръбове и не го притискайте.
- Преди всички работи по прахосмукачката извадете щепсела от мрежата.
- Не работете с повредена прахосмукачка. При появяване на неизправности извадете щепсела от мрежовия контакт.

- За да избегнете опасности, ремонтите и смяната на резервни части на прахосмукачката трябва да се извършват само от оторизиран сервис.
- Пазете прахосмукачката от външни климатични влияния, влага и източници на топлина.
- Не поставяйте върху филтрите възпламеняеми или съдържащи алкохол материали (филтърни торби, защитен филтър на мотора, издухващ филтър и т.н.).
- Прахосмукачката не е подходяща за работа на строителни площадки.
=> Засмукване на строителни отпадъци може да доведе до повреда на уреда.
- Изключвайте уреда, когато не се работи с него.
- Излезлите от употреба уреди трябва веднага да станат неизползваеми, след това уредът трябва да се предаде за унищожаване съобразно изискванията.

! Моля имайте предвид

Мрежовият контакт трябва да е осигурен с предпазител най-малко 16А.

Ако при включване на уреда предпазителят се задейства, то причината за това може да бъде, че в същата електрическа верига едновременно са включени и други електрически уреди с голяма обща консумирана мощност.

Задействането на предпазителя може да се избегне, като преди включване на уреда настроите най-ниската степен на мощност и едва след това изберете по-висока степен на мощност.

Указания за унищожаване

■ **Опаковка**

Опаковката пази прахосмукачката от повреди по време на транспортиране. Тя е направена от благоприятни за околната среда материали и поради това може да бъде рециклирана. Изхвърляйте ненужните Ви вече опаковъчни материали на местата за събиране за системата за повторно използване "Зелена точка".

■ **Стар уред**

Старите прахосмукачки често все още съдържат ценни материали. За това предайте Вашата стара прахосмукачка на Вашия продавач или в един от центровете за рециклиране за повторно използване. Информация за актуалните начини за унищожаване Вие можете да получите от Вашия търговец или във Вашия общински съвет.

■ **Унищожаване на филтри и филтърни торби**

Филтрите и филтърните торби са произведени от екологични материали. В случай, че те не съдържат субстанции, забранени за битовите отпадъци, можете да ги унищожавате заедно с нормалните битови отпадъци.

Сохраните инструкцию по эксплуатации. При передаче пылесоса новому владельцу не забудьте передать также инструкцию по эксплуатации.

Указания по использованию

Данный пылесос предназначен для уборки бытовых помещений, он не подходит для промышленного использования. Используйте пылесос только согласно приведенным в инструкции по эксплуатации указаниям. Изготовитель не несёт ответственности за повреждения, полученные в результате использования пылесоса не по назначению или неправильного обращения с ним.

Поэтому обязательно соблюдайте указания, приведенные ниже!

Для пылесоса необходимо использовать только:

- Оригинальные запасные части, принадлежности или специальные принадлежности

Во избежание травм и повреждений пылесос нельзя использовать для:

- чистки людей и животных;
- всасывания:
 - насекомых (например, мух, пауков, ...);
 - вредных для здоровья веществ, острых, горячих или раскалённых предметов;
 - мокрых предметов и жидкостей;
 - легковоспламеняющихся или взрывчатых веществ и газов;
 - пепла, сажи из кафельных печей и систем центрального отопления;
 - тонера из принтеров или копировальных аппаратов.

Правила техники безопасности

Данный пылесос соответствует общепризнанным техническим требованиям и специальным правилам техники безопасности.

- Подключение к электросети и включение пылесоса должно производиться только с учётом данных типовой таблички.
- Запрещается использовать пылесос без контейнера для сбора пыли или фильтра для мелкой пыли.
=> Пылесос может быть повреждён!
- Использование пылесоса детьми старше 8 лет и лицами с ограниченными физическими или умственными способностями, а также лицами, не имеющими опыта обращения с подобным оборудованием, допускается только под присмотром или после инструктажа по безопасному использованию прибора и осознания данными лицами опасностей, связанных с его эксплуатацией.
- Детям запрещено играть с прибором.
- Чистка и уход не должны производиться детьми без присмотра.
- Не подносите всасывающую насадку и трубку к голове.
=> Это может привести к травме!
- При уборке лестницы пылесос всегда должен находиться ниже пользователя.
- Не используйте сетевой кабель и шланг для переноски /транспортировки пылесоса.
- Для многочасовой работы в непрерывном режиме полностью вытягивайте сетевой кабель.
- При отсоединении прибора от электросети всегда беритесь рукой за вилку, а не за сетевой кабель.

- Следите за тем, чтобы сетевой кабель не был зажат и не попадал на острые края предметов.
- Перед выполнением любых операций по ремонту и техническому обслуживанию пылесоса отсоединяйте его от электросети.
- Не пользуйтесь неисправным пылесосом. При возникновении неисправности вынимайте вилку из розетки.
- Во избежание опасности все работы по ремонту и замене деталей пылесоса следует выполнять только в авторизованной сервисной службе.
- Защищайте пылесос от воздействия неблагоприятных метеорологических условий, влажности и источников тепла.
- Не подвергайте фильтры (сменный пылесборник, моторный фильтр, выпускной фильтр и т. д.) воздействию воспламеняющихся или спиртосодержащих веществ.
- Пылесос не предназначен для эксплуатации на строительных объектах.
=> При засасывании строительного мусора пылесос может выйти из строя.
- Выключайте пылесос даже при небольших паузах в уборке.
- Отслужившие приборы сделайте непригодными для дальнейшего использования, а затем утилизируйте в соответствии с действующими правилами.

! Внимание:

Сетевая розетка должна быть защищена предохранителем не менее чем на 16А.

При включении прибора предохранитель может сразу сработать, если одновременно в данную электрическую цепь включены другие приборы с большой общей потребляемой мощностью.

Срабатывание предохранителя можно предотвратить, если перед включением прибора установить минимальную мощность, а затем постепенно увеличить её.

Инструкция по утилизации

■ Упаковка

Упаковка служит для защиты пылесоса от повреждений при транспортировке. Она изготовлена из экологически чистых материалов, поэтому её можно использовать для вторичной переработки. Использованные упаковочные материалы относите в пункты приёма вторсырья.

■ Отслужившие приборы

Отслужившие приборы являются ценным сырьем для дальнейшего использования. Поэтому отслуживший прибор следует отнести дилеру или в пункт приёма вторсырья для дальнейшей утилизации. Информация о возможности утилизации находится у дилера или в местной администрации.

■ Утилизация фильтров и сменного пылесборника

Фильтры и сменный пылесборник изготовлены из экологически безвредных материалов. Если они не содержат в себе никаких веществ, запрещённых к утилизации с бытовым мусором, то вы можете утилизировать их вместе с бытовым мусором.

QUELASSYRUBER.COM

Vă rugăm să păstrați instrucțiunile de utilizare. În cazul predării aspiratorului unei terțe persoane vă rugăm să înmânați totodată și instrucțiunile de utilizare.

Utilizare conform destinației

Acest aspirator este destinat utilizării în gospodărie, nu și în scopuri profesionale. Utilizați aspiratorul numai conform indicațiilor din aceste instrucțiuni de utilizare. Producătorul nu e responsabil pt eventualele deteriorări intervenite ca urmare a utilizării necorespunzătoare sau a operării greșite.

De aceea vă rugăm să respectați următoarele indicații!

Aspiratorul poate fi utilizat numai cu:

- piese de schimb originale, -accesorii sau -accesorii speciale

Pentru a evita accidentele sau daunele, aspiratorul nu trebuie folosit pentru:

- aspirarea oamenilor sau animalelor.
- aspirare următoarelor:
 - vietăți mici (de ex. muște, păianjeni, ...).
 - substanțe vătămătoare pentru sănătate, contondente, fierbinți sau incandescente.
 - substanțe umede sau lichide.
 - substanțe și gaze ușor inflamabile sau explozive.
 - Cenușă, funingine din sobe de teracotă și instalații de încălzire centrală.
 - toner din imprimatoare și copiatoare.

Instrucțiuni de siguranță

Acest aspirator corespunde regulamentelor recunoscute ale tehnicii și dispozițiilor de securitate în vigoare.

- Racordați și puneți în funcțiune aspiratorul numai conform datelor de pe plăcuța de identificare.
- Nu aspirați niciodată fără recipientul de praf și filtrul pentru praf fin.
=> Aparatul se poate defecta!
- Aparatul poate fi folosit de copii începând cu vârste de 8 ani și de persoane cu dizabilități fizice, senzoriale sau mentale sau fără experiență și / sau cunoștințe, dacă acestea sunt supravegheate sau au fost instruite asupra folosirii în siguranță a aparatului și pericolelor care pot rezulta.
- Copiii nu au voie să se joace cu aparatul.
- Curățarea și întreținerea curentă efectuată de utilizator nu sunt permise copiilor fără supraveghere.
- Evitați aspirarea cu duza și tubul în apropierea capului.
=> Pericol de rănire!
- La aspirarea pe trepte, aparatul trebuie să stea întotdeauna sub nivelul utilizatorului.
- Nu folosiți cablul de legătură la rețea și furtunul pentru a purta/transporta aspiratorul.
- În cazul folosirii pe o durată de mai multe ore, scoateți complet cablul de legătură la rețea.
- Nu trageți de cablul de racord, ci de fișă pentru a scoate aparatul din priză de rețea.
- Nu trageți și nu striviți cablul de legătură la rețea peste muchii ascuțite.
- Scoateți aspiratorul din priză înaintea oricărei lucrări la el.
- Nu puneți în funcțiune un aspirator dacă este deteriorat. În cazul existenței unui deranjament scoateți ștecherul din priză.
- Pentru a evita pericolele, reparațiile și schimbarea de piese la aspirator sunt permise numai unităților service autorizate.

- Protejați aspiratorul de influențele atmosferice, umiditate și surse de căldură.
- Nu așezați pe filtru materiale inflamabile sau care conțin alcool (saci de filtru, filtre de protecție a motoarelor, filtre de suflare etc.).
- Aspiratorul nu este adecvat pentru utilizare pe șantier.
=> Aspirarea de moloz poate să conducă la deteriorarea aparatului.
- Opriți aspiratorul atunci când nu aspirați.
- Distrugeți imediat aparatele ieșite din uz, apoi depuneți-le la centrele de reciclare.

! Luați în considerare

Priza de rețea trebuie să aibă o siguranță de minim 16A.

În cazul în care siguranța se declanșează la conectarea aparatului, atunci acest lucru se poate datora faptului că mai multe aparate electrice, cu o putere mare, sunt racordate în același timp la același circuit electric.

Declanșarea siguranței este evitabilă dacă reglați înainte de conectarea aparatului cea mai scăzută treaptă de putere și numai după aceea selectați o treaptă de putere mai ridicată.

QUELASPATEUR.COM

Indicații asupra îndepărtării ambalajului și aparatului scos din uz

▪ **Ambalajul**

Ambalajul protejează aspiratorul împotriva deteriorării pe timpul transportului. Ambalajul este fabricat din materiale ecologice și este de aceea reciclabil. Predați materialele de ambalaj care nu mai sunt necesare la punctele de colectare a deșeurilor.

▪ **Aparatul scos din uz**

Aparatele vechi conțin încă multe materiale valorificabile. De aceea predați aparatul dumneavoastră, scos din uz, magazinului comercial, respectiv unui centru de reciclare pentru revalorificare. Vă rugăm să solicitați informații în privința căilor actuale de îndepărtare a ambalajelor și aparatelor scoase din uz la un magazin de specialitate sau la administrația comunală din localitatea dumneavoastră.

▪ **Evacuarea ca deșeu a filtrului și a sacului de filtrare**

Filtrul și sacul de filtrare sunt produse din materiale ecologice. Deoarece nu conțin substanțe interzise în gunoiul menajer, pot fi evacuate ca deșeu împreună gunoiul menajer obișnuit.

QUELASHPIRATOR.COM

Інструкцію з експлуатації потрібно зберігати. Якщо пилосос передається новому власнику, йому слід передати також цю інструкцію з експлуатації.

Застосування за призначенням

Цей пилосос призначений тільки для побутового, а не для професійного використання. Використовуйте пилосос відповідно до даної інструкції з експлуатації. Виробник не відповідає за можливі пошкодження, завдані внаслідок неналежного використання пилососа або його неправильного обслуговування.

Ретельно виконуйте наведені далі настанови!

Пилосос може використовуватись тільки з:

- фірмовими запасними частинами, приладдям або спеціальним обладнанням

Щоб уникнути травм та пошкоджень, пилосос не можна застосовувати для:

- чищення людей чи тварин;
- відсмоктування:
 - дрібних живих істот (наприклад, мух, павуків ...),
 - шкідливих для здоров'я речовин, гострих, гарячих або розжарених предметів,
 - вологих або рідких речовин,
 - легкозаймистих або вибухонебезпечних матеріалів, зокрема газів,
 - попелу з печей або пристроїв центрального опалення,
 - тонерного порошку з принтерів або ксероксів.

Техніка безпеки

Цей пиросос відповідає встановленим правилам щодо технічних засобів та належним стандартам з техніки безпеки.

- Підключення пирососу до електромережі та його експлуатація повинна здійснюватись тільки відповідно до даних паспортної таблички.
- Заборонено використовувати без контейнеру для пилу та фільтру для дрібного пилу.
=> Пиросос може зазнати ушкодження!
- Діти до 8 років, особи з фізичними чи розумовими вадами або особи, які не мають достатнього досвіду та знань, можуть користуватися приладом, лише якщо знаходяться під наглядом або навчені правильному користуванню пирососом та усвідомлюють можливі ризики.
- Дітям заборонено гратися з приладом.
- Дітям забороняється без нагляду проводити очищення або користувацьке обслуговування.
- Під час роботи пирососу не наближайте до голови трубу та насадку.
=> Це може призвести до травмування!
- Прибираючи сходи, завжди розташовуйте прилад нижче за себе.
- Заборонено переносити або пересувати пиросос за кабель живлення чи шланг.
- При довготривалій багатогодинній роботі слід повністю витягнути кабель живлення.
- При від'єднанні від мережі ніколи не тягніть за кабель живлення, тримайте його тільки за вилку.

- Слідкуйте, щоб кабель живлення не перегинався через гострі краї та ніде не був затиснутий.
- Перед будь-якими роботами з технічного обслуговування пилососа від'єднуйте його від електромережі.
- Не використовуйте несправний пилосос. При виявленні несправності від'єднайте пилосос від електромережі.
- Для запобігання можливій небезпеці, ремонт та заміну запчастин пилососу повинен здійснювати лише сертифікований технічний персонал.
- Пилосос слід захищати від впливу несприятливих кліматичних умов, вологи, джерел тепла.
- Фільтри та пилосбірники (пилосбірник, захисний фільтр мотора, випускний фільтр тощо) не повинні вступати в контакт із легкозаймистими або спритовмісними сполуками.
- Пилосос не призначений для використання при будівельних роботах.
=> Збирання будівельного сміття може призвести до пошкодження пилососа.
- Після завершення роботи пилосос необхідно вимкнути.
- Прилад, що відпрацював свій термін експлуатації, приведіть в неробочий стан і передайте для належної утилізації.

! Увага

Пилосос слід вмикати тільки в розетку з встановленим запобіжником не менш як на 16 А.

Якщо запобіжник спрацює одразу після вмикання пилососу, це може означати, що до цієї мережі приєднані ще якісь електроприлади з високою споживаною потужністю.

Щоб попередити спрацювання запобіжника, вмикайте прилад на мінімальну потужність, а потім поступово збільште її.

Настанови щодо видалення відходів

■ Упаковка

Упаковка захищає пилосос від пошкодження під час транспортування. Вона виготовлена з екологічно чистих матеріалів та може перероблюватися. Непотрібні пакувальні матеріали здайте в пункт приймання вторсировини.

■ Відпрацьовані прилади

Старі прилади містять ще багато цінних матеріалів. Тому прилад, строк експлуатації якого закінчився, слід здати або продавцю, або на спеціальний пункт приймання для подальшої переробки. За роз'ясненнями щодо утилізації звертайтеся до продавця або місцевих компетентних органів.

■ Утилізація фільтрів та пилосбірників

Фільтри та пилосбірники виготовлені з екологічно чистих матеріалів. Вони можуть утилізуватись як побутове сміття, якщо в них не містяться недопустимі для цього речовини.

QUELASPIRATEUR.COM

إرشادات التخلص من المخلفات

■ عبوة التغليف

تعمل عبوة التغليف على حماية المكنسة من التعرض للضرر أثناء نقلها. وهي مكونة من مواد صديقة بالبيئة، لذا يمكن إعادة تدويرها. تخلص من مواد التغليف التي لم تعد هناك حاجة إليها بتسليمها إلى مستودعات التجميع التابعة لنظام إعادة استغلال المخلفات «Grüner Punkt» (النقطة الخضراء).

■ المكناس القديمة

تحتوي المكناس القديمة على العديد من المواد ذات القيمة. لذلك قم بتسليم مكنستك المستهلكة إلى التاجر الذي اشتريتها منه أو إلى أحد مراكز إعادة التدوير، حتى يتم إعادة الانتفاع بها مرة أخرى. للاستعلام عن أحدث سبل تهيئة المواد والأجهزة القديمة توجه إلى التاجر الذي تتعامل معه أو إلى إدارة البلدية.

■ التخلص من الفلتر وكيس الفلتر

الفلتر وكيس الفلتر مصنوعان من مواد غير ضارة بالبيئة. وطالما أنهما لا يحتويان على أية مواد يُحظر إلقاءها ضمن القمامة المنزلية، فإنه يمكن التخلص منهما ضمن القمامة المنزلية العادية.

- قبل القيام بأية أعمال على المكنسة افصل القابس الكهربائي عن مصدر التيار.
- لا تقم بتشغيل المكنسة إذا كان بها تلف. وفي حالة ظهور أي خلل افصل القابس الكهربائي عن مصدر التيار.
- لتجنب التعرض للأخطار لا يجوز أن تتم عمليات الإصلاح واستبدال قطع غيار المكنسة إلا لدى مركز خدمة العملاء المعتمد.
- يجب حماية المكنسة من تأثير عوامل الطقس والرطوبة ومصادر الحرارة.
- لا تضع أية مواد قابلة للاشتعال أو تحتوي على كحول على الفلاتر (كيس الفلتر، فلتر حماية المحرك، فلتر الطرد وخلافه).
- المكنسة غير مناسبة للاستخدام في أماكن البناء.
- = شفت مخلقات البناء قد يؤدي إلى تعرض المكنسة للضرر.
- يجب إيقاف المكنسة في حالة عدم استخدامها.
- يلزم على الفور تعطيل الأجهزة القديمة المستعملة وجعلها غير صالحة للاستخدام ثم التخلص منها بعد ذلك بالطرق الصحيحة المقررة.

! انتبه من فضلك

- يجب أن يكون المقبس مؤمنا بمصهر ١٦ أمبير على الأقل.
- إذا حدث أن احترق المصهر ذات مرة عند تشغيل المكنسة، فقد يكون ذلك بسبب وجود أجهزة كهربائية أخرى ذات استهلاك عال للتيار متصلة بنفس الدائرة الكهربائية في نفس الوقت.
- يمكن تفادي احتراق المصهر الكهربائي، وذلك بضبط المكنسة على أدنى درجة للشفت قبل تشغيلها ثم اختيار درجة شفت أعلى بعد ذلك.

إرشادات الأمان

هذه المكنسة تفي بالقواعد التقنية المعتمدة وشروط الأمان ذات الصلة.

- يجب دائماً توصيل المكنسة وتشغيلها وفقاً للبيانات المحددة في لوحة الصنع.
- لا تقم بتشغيل المكنسة أبداً بدون خزان تجميع الأتربة وفلتر الأتربة الدقيقة.
- => وإلا فقد تتعرض المكنسة للضرر!
- الأطفال ابتداءً من سن ٨ سنوات فما فوق والأشخاص ذوي القدرات الجسدية أو الحسية أو العقلية المحدودة أو الذين يعانون من قصور في الخبرة و/أو ضعف في المعرفة يمكنهم استخدام هذه المكنسة إذا تم مراقبتهم أثناء ذلك أو شرح كيفية استخدام المكنسة لهم وتوعيتهم بالأخطار الناتجة عن ذلك.
- لا يجوز للأطفال اللعب بالمكنسة.
- لا يجوز للأطفال تنظيف المكنسة أو إجراء أعمال الصيانة المسموح بها للمستخدم بدون مراقبة.
- يجب إبعاد رأس التنظيف والمسورة عن نطاق الرأس عند تشغيل المكنسة.
- => وإلا فسيكون هناك خطر من التعرض للإصابة!
- عند تشغيل المكنسة على الدرج (السلام) يجب أن تكون دائماً في مستوى أدنى من مستوى المستخدم.
- لا يجوز استخدام كابل الكهرباء أو الخرطوم لحمل/نقل المكنسة.
- في حالة تشغيل المكنسة لعدة ساعات متواصلة يجب سحب كابل الكهرباء بالكامل للخارج.
- لفصل المكنسة عن التيار الكهربائي لا تجذب كابل الكهرباء، بل اجذب القابس.
- لا تمرر كابل الكهرباء على حواف حادة أثناء سحبه ولا تجعله يتعرض للانحصار.

تطويرها خصيصاً لمكنسك لتحقيق أفضل نتيجة تنظيف ممكنة.
يرجى الاحتفاظ بدليل الاستخدام. في حالة إعاره المكنسة لشخص آخر، يرجى إعطاؤه دليل الاستخدام معها.

الاستخدام المطابق للتعليمات

هذه المكنسة مخصصة للاستخدام المنزلي، وليست مخصصة للاستخدام في أغراض تجارية. يجب أن يتم استخدام المكنسة طبقاً للتعليمات المذكورة في إرشادات الاستخدام هذه فقط. فالجهة الصانعة غير مسؤولة عن الأضرار التي قد تنتج عن الاستخدام غير المطابق للتعليمات أو الاستعمال الخاطئ.

لذلك يرجى الالتزام التام بالإرشادات التالية!
لا يجوز استعمال المكنسة إلا مع استخدام:

- قطع الغيار الأصلية أو الملحقات التكميلية الأصلية أو الملحقات التكميلية الخاصة الأصلية
- لتجنب حدوث إصابات أو أضرار لا يجوز استخدام المكنسة للأغراض التالية:
- تنظيف الأشخاص أو الحيوانات.
- شفت:

- الحشرات الصغيرة (مثل الذباب والعناكب وحلقاته، ...).
- المواد الضارة بالصحة أو الساخنة أو الملتهبة أو الأحجام حادة الحواف.
- المواد الرطبة أو السائلة.
- الغازات والمواد سريعة الاشتعال أو المتفجرة.
- الرماد والسخام من المدافئ الحجرية وأنظمة التدفئة المركزية.
- مسحوق الحبر من الطابعات وماكينات التصوير.

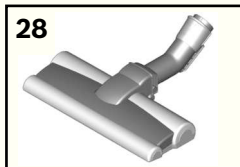
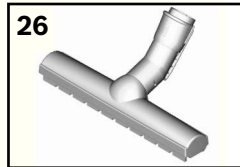
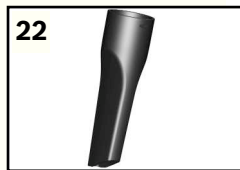
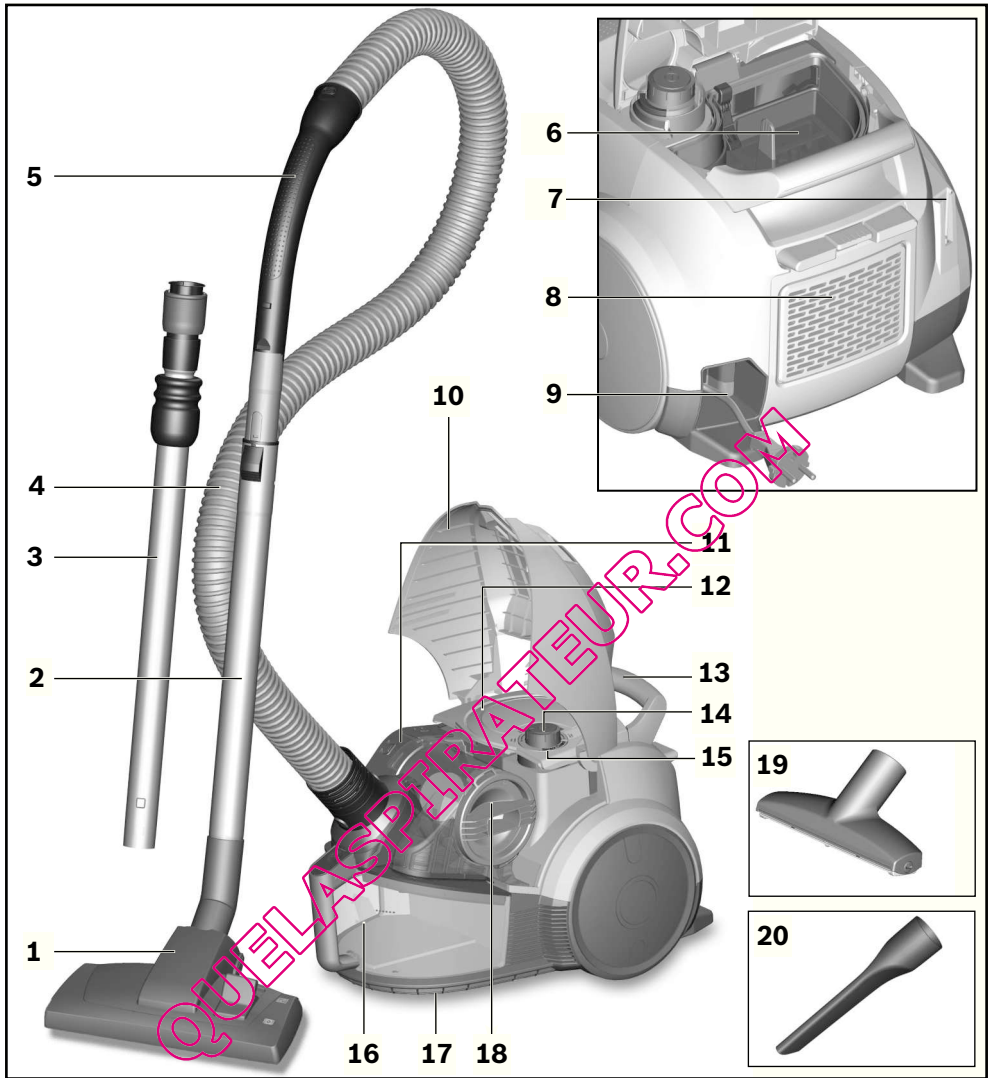

Es freut uns, dass Sie sich für einen Bosch Staubsauger der Baureihe Runn`n entschieden haben.

In dieser Gebrauchsanweisung werden verschiedene Runn`n – Modelle dargestellt. Es ist deshalb möglich, dass nicht alle beschriebenen Ausstattungsmerkmale und Funktionen auf Ihr Modell zutreffen. Sie sollten nur das Original Zubehör von Bosch verwenden, das speziell für Ihren Staubsauger entwickelt wurde, um das bestmögliche Saugergebnis zu erzielen.

Die Gebrauchsanweisung bitte aufbewahren. Bei Weitergabe des Staubsaugers an Dritte bitte Gebrauchsanweisung mitgeben.

Bitte Bildseiten ausklappen!

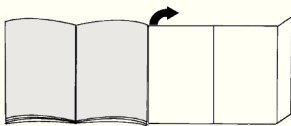

Gerätebeschreibung

- 1 umschaltbare Bodendüse* (Aussehen der Düse kann bei gleicher Funktionsweise von der Abbildung abweichen)
- 2 Teleskoprohr mit Schiebetaste ohne Zubehörverbindung*
- 3 Teleskoprohr mit Schiebemannschette mit Zubehörverbindung*
- 4 Saugschlauch
- 5 Handgriff
- 6 Motorschutzfilter
- 7 Parkhilfe an der Geräterückseite
- 8 Deckel Ausblasfilter
- 9 Netzanschlusskabel
- 10 Gerätedeckel
- 11 Tangentialfilter
- 12 Deckel Motorschutzfilter
- 13 Tragegriff
- 14 Ein-/ Austaster mit elektronischem Saugkraftregler
- 15 Filterkontrollanzeige (Sensor Control)*
- 16 Staubbehälter mit Tragegriff
- 17 Abstellhilfe an der Geräteunterseite
- 18 Abdeckung Flusensieb
- 19 Profi-Polsterdüse*
- 20 Profi-Fugendüse*
- 21 Zubehörhalter*
- 22 Fugendüse
- 23 Polsterdüse
- 24 Borstenkranz (zur Montage auf Polsterdüse)*

- 25 Bohrdüse*
- 26 Hartbodendüse*
- 27 TURBO-UNIVERSAL®-Bürste für Böden*
- 28 Hartbodendüse*

Ersatzteile und Sonderzubehör

A TURBO-UNIVERSAL®-Bürste für Polster BBZ42TB

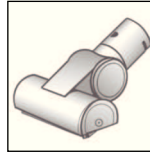

Bürsten und Saugen von Polstermöbeln, Matratzen, Autositzen, usw. in einem Arbeitsgang. Besonders geeignet zum Aufsaugen von Tierhaaren. Antrieb der Bürstenwalze erfolgt über Saugstrom des Staubsaugers. Kein Elektroanschluss erforderlich.

B TURBO-UNIVERSAL®-Bürste für Böden BBZ102TBB

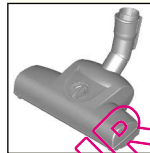

Bürsten und Saugen von kurzflorigen Teppichen und Teppichböden bzw. für alle Beläge in einem Arbeitsgang. Besonders geeignet zum Aufsaugen von Tierhaaren. Antrieb der Bürstenwalze erfolgt über Saugstrom des Staubsaugers. Kein Elektroanschluss erforderlich.

C Hartboden-Düse BBZ123HD

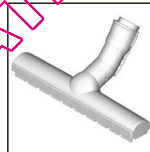

Zum Saugen glatter Böden (Parkett, Fliesen, Terracotta,...)

D Hartboden-Düse BBZ124HD

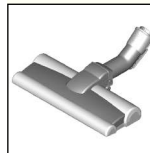

Mit 2 rotierenden Bürstenrollen Zum Pflegen wertvoller Hartböden und besserer Aufnahme von grobem Schmutz.

Inbetriebnahme

Bild 1

- Saugschlauchstutzen in die Saugöffnung des Gerätes schieben und hörbar verrasten.

Bild 2*

- a) Teleskoprohr ohne Zubehörverbindung: Handgriff in das Teleskoprohr schieben.
- b) Teleskoprohr mit Zubehörverbindung: Handgriff bis zum Einrasten in das Teleskoprohr schieben.

* je nach Ausstattung

Bild 3*

- a) Düse ohne Zubehörverbindung:
Teleskoprohr in den Stutzen der Bodendüse schieben.
- b) Düse mit Zubehörverbindung:
Teleskoprohr bis zum Einrasten in den Stutzen der Bodendüse schieben.

Bild 4*

- Durch Betätigen der Schiebetaste bzw. Schiebemannschette in Pfeilrichtung Teleskoprohr entriegeln und gewünschte Länge einstellen. Der Schiebewiderstand auf Teppich ist am geringsten bei komplett ausgezogenem Teleskoprohr.

Bild 5*

- a) Zubehörtträger in der gewünschten Position auf das Teleskoprohr stecken.
- b) Polsterdüse mit Borstenkranz und Fugendüse von oben bzw. unten mit etwas Druck in den Zubehörtträger einsetzen.

Bild 6

- Netzanschlusskabel am Stecker greifen, auf die gewünschte Länge herausziehen und Netzstecker einstecken.



Bild 7

- Staubsauger durch Drücken der Ein- / Austaste ein- oder ausschalten.

Saugkraft regeln

Bild 8

Durch Drehen des Regelknopfes kann die gewünschte Saugkraft stufenlos eingestellt werden.

- Niedriger Leistungsbereich 
Für das Absaugen empfindlicher Materialien, z.B. empfindliche Polster, Gardinen, etc.
- Mittlerer Leistungsbereich 
Für die tägliche Reinigung bei geringer Verschmutzung.
- Hoher Leistungsbereich 
Zur Reinigung robuster Bodenbeläge, Hartböden und bei starker Verschmutzung.



Saugen

Achtung

- Bodendüsen unterliegen, abhängig von der Beschaffenheit ihres Hartbodens (z.B. raue, rustikale Fliesen) einem gewissen Verschleiß. Deshalb sollten Sie in regelmäßigen Abständen die Laufsole der Düse überprüfen. Verschlissene, scharfkantige Düsensohlen können Schäden auf empfindlichen Hartböden wie Parkett oder Linoleum verursachen. Der Hersteller haftet nicht für eventuelle Schäden, die durch eine verschlissene Bodendüse verursacht werden.

Bild 9

Umschaltbare Bodendüse einstellen:

- Teppiche und Teppichboden => 
- Hartboden / Parkett => 

Wenn Sie größere Partikel einsaugen, dann achten Sie bitte darauf, dass Sie diese Partikel nacheinander und vorsichtig einsaugen, um nicht den Saugkanal der Bodendüse zu verstopfen.
Gegebenenfalls sollten Sie die Düse anheben, um die Schmutzpartikel besser einsaugen zu können.

Saugen mit Zusatzzubehör

Bild 10*

Düsen je nach Bedarf auf Saugrohr oder Handgriff stecken:

- a) Fugendüse zum Absaugen von Fugen und Ecken, etc.
- b) Polsterdüse zum Absaugen von Polstermöbeln, Vorhängen, etc.
- c) Polsterdüse mit aufgesetztem Borstenkranz zum Absaugen von Fensterrahmen, Schränken, Profilen, etc.
Nach Gebrauch Fugendüse und Polsterdüse wieder in den Zubehörtträger einsetzen.
- d) Profi-Fugendüse
Extralange Fugendüse zum Reinigen von Fugen, Ecken und schmalen Zwischenräumen, z.B. im Auto, etc.
- e) Profi-Polsterdüse
Zum leichten und gründlichen Reinigen von Polstermöbeln, Vorhängen, etc.
Zur Reinigung die Profi-Polsterdüse einfach mit dem Handgriff absaugen.
- f) Hartbodendüse zum Saugen von harten Bodenbelägen (Fliesen, Parkett usw.)

Hartbodendüse reinigen

Bild 11*

- a) Zum Reinigen die Düse von unten absaugen.
- b) Aufgewickelte Fäden und Haare mit einer Schere durchschneiden und absaugen.

Bohrdüse

Bild 12*

- Bohrdüse am Handgriff befestigen und so an der Wand platzieren, dass die Bohrlochoffnung der Düse direkt über dem zu bohrenden Loch sitzt.
- Gerät auf niedrigem Leistungsniveau einstellen und dann einschalten.
- Bohrdüse wird durch die Saugkraft in der gewünschten Position gehalten. Eventuell empfiehlt es sich die Leistung höher nachzuregulieren, je nach Oberflächenbeschaffenheit der zu bohrenden Wand, um das Festsaugen der Bohrdüse sicherzustellen.
Beim Bohren wird der Feinstaub automatisch aufgesaugt.

Turbo-Bürste

Ist Ihr Gerät mit einer Turbo-Bürste ausgestattet, entnehmen Sie bitte die Hinweise über Anwendung und Wartung der beiliegenden Gebrauchsanweisung.

* je nach Ausstattung

Bild 13

Bei diesen Saugpausen können Sie die Parkhilfe an der Geräterückseite benutzen.

- Nach Abschalten des Gerätes Haken der Bodendüse in die Parkhilfe schieben.

Bild 14

Beim Saugen auf Treppen muss das Gerät unten am Treppenbeginn positioniert werden. Sollte das nicht ausreichen, so kann das Gerät auch am Tragegriff oder am Handgriff der Staubbox transportiert werden.

Nach der Arbeit

Bild 15

- Gerät ausschalten.
- Netzstecker ziehen.
- Kurz am Netzanschlusskabel ziehen und loslassen. (Kabel rollt sich automatisch auf).

Bild 16

- Durch Betätigen der Schiebetaste in Pfeilrichtung Teleskoprohr entriegeln und zusammenschieben.

Bild 17

Zum Abstellen des Gerätes können Sie die Abstellhilfe an der Geräteunterseite nutzen.

- a) Gerät am Schlauch oder Staubbehältergriff aufrichten.
- b) Haken an der Bodendüse in die Abstellhilfe schieben.

Staubbehälter leeren

Bild 18

Um ein gutes Saugergebnis zu erzielen, sollte der Staubbehälter nach jedem Saugvorgang geleert werden, spätestens jedoch dann, wenn der Staub an einer Stelle im Behälter die Höhe der Markierung erreicht hat.

! Achtung

- Staubbehälter lässt sich nur in horizontaler Lage des Gerätes entnehmen. Stellen Sie deshalb das Gerät auf den Boden, um die Verriegelung der Entriegelungstaste zu lösen.

Bild 19

- a) Entriegelungstaste drücken und den Staubbehälter mit Hilfe des Handgriffs aus dem Gerät ziehen.
- b) Deckel des Staubbehälters abnehmen und Staubbehälter entleeren.
- c) Deckel auf den Staubbehälter aufsetzen.
- d) Entfernen Sie eventuell vorhandenen Schmutz unterhalb der Auswurföffnung.
- e) Staubbehälter in das Gerät einsetzen und hörbar verasten.

Demontage

Bild 20

- Zum Entfernen des Saugschlauches beide Rastnasen zusammendrücken und Schlauch aus der Saugöffnung des Gerätes herausziehen.

Bild 21

- a) Teleskoprohr ohne Zubehöerverbindung:
Zum Lösen der Verbindung Handgriff etwas drehen und aus dem Teleskoprohr ziehen.
- b) Teleskoprohr mit Zubehöerverbindung:
Zum Lösen der Verbindung Entriegelungshülse am Teleskoprohr drücken und Handgriff herausziehen.

Bild 22

- a) Düse ohne Zubehöerverbindung:
Zum Lösen der Verbindung Teleskoprohr etwas drehen und aus der Bodendüse ziehen.
- b) Teleskoprohr mit Zubehöerverbindung:
Zum Lösen der Verbindung Entriegelungshülse drücken und Teleskoprohr aus der Bodendüse ziehen.

Filterpflege

Ist Ihr Gerät mit einer Filterkontrollanzeige ausgestattet, überwacht diese Funktion permanent, ob Ihr Staubsauger sein optimales Leistungsniveau erreicht. Ansonsten sollten Sie bei spürbarem Nachlassen der Saugleistung - je nach Bedarf - die nachfolgenden Reinigungsschritte durchführen.

Filterkontrollanzeige

Bild 23

Die Anzeige (blauer Ring) blinkt rot, wenn der Motorschutzfilter gereinigt werden muss. Das Gerät wird automatisch auf die niedrigste Leistungsstufe zurückgeregelt.

Motorschutzfilter reinigen

Bitte schalten Sie das Gerät aus, um den Motorschutzfilter zu reinigen.

Bild 24

- a) Deckel des Motorschutzfilters durch Ziehen am Verschlusshebel öffnen.
- b) Motorschutzfilter mit Hilfe des Filtergriffs herausnehmen.
- c) Motorschutzfilter durch Ausklopfen reinigen.
- d) Bei starker Verschmutzung sollte der Motorschutzfilter ausgewaschen werden. Nehmen Sie dafür den Filterschaum aus dem Filterrahmen. Den Filter anschließend komplett trocken lassen.
- e) Nach der Reinigung den Motorschutzfilter in das Gerät einsetzen und den Deckel des Motorschutzfilters schließen.

! Achtung

- Deckel schließt nur mit eingelegtem Filter.

Sollte nach der Reinigung des Motorschutzfilters die Kontrollanzeige weiterhin rot blinken, bitte überprüfen, ob Düse, Saugrohr oder Saugschlauch verstopft sind. Auch das kann zum Auslösen der Filterkontrollanzeige führen.

Flusensieb reinigen

Sollte die Kontrollanzeige auch weiterhin rot blinken, obwohl Düse, Rohr und Schlauch frei durchgängig sind, muss das Flusensieb gereinigt werden.

* je nach Ausstattung

Bild 25

Bitte schalten Sie das Gerät aus, um das Flusensieb zu reinigen.

- a) Gerätedeckel an der Griffmulde fassen und öffnen.
 - b) Abdeckung durch Drehen gegen den Uhrzeigersinn entriegeln und aus dem Gerät entfernen.
- Flusensieb durch Abwischen reinigen.

Achtung: Falls Schmutz aus der Staubbox ragt oder sich größere Schmutzpartikel vor dem Flusensieb befinden, diese bitte entfernen.

- c) Abdeckung aufsetzen und durch Drehen im Uhrzeigersinn verriegeln.
- Gerätedeckel schließen.

Ausblasfilter (Hepa-Filter)

Mit welchem Ausblasfilter Ihr Gerät ausgestattet ist, können Sie am Aufdruck auf dem Filterrahmen neben der Bestellnummer erkennen:

"washable" - waschbar

Der Filter kann gereinigt werden.

Ohne zusätzliche Bedruckung muss der Filter ausgetauscht werden.

Waschbaren Hepa-Filter reinigen

Der Hepa-Filter ist so ausgelegt, dass er nicht ausgetauscht werden muss, wenn das Gerät bestimmungsgemäß im Haushalt verwendet wird.

Damit der Staubsauger auf seinem optimalen Leistungsniveau arbeitet, sollte der Ausblasfilter nach einem Jahr ausgewaschen werden. Die Filterwirkung des Filters bleibt erhalten, unabhängig von einer möglichen Verfärbung der Filteroberfläche.

Bild 26*

- a) Deckel des Ausblasfilters durch Drücken und Ziehen an der Verschlusslasche öffnen.
 - b) Hepa-Filter entriegeln und aus dem Gerät entnehmen.
 - c) Filtereinheit ausklopfen und unter fließendem Wasser auswaschen.
 - d) Hepa-Filter nach kompletter Trocknung (mind. 24h) in das Gerät einsetzen und verriegeln.
- Deckel Ausblasfilter schließen. Dabei den Riegel nach oben drücken bis dieser hörbar einrastet.

Hepa-Filter austauschen

Damit der Staubsauger auf seinem optimalen Leistungsniveau arbeiten kann, sollte der Hepa-Filter nach einem Jahr ausgetauscht werden.

Bild 27*

- a) Gerätedeckel an der Griffmulde fassen und öffnen.
 - b) Hepa-Filter entriegeln und aus dem Gerät entnehmen.
 - c) Neuen Hepa-Filter in Gerät einsetzen und verriegeln.
- Deckel Ausblasfilter schließen. Dabei den Riegel nach oben drücken, bis dieser hörbar einrastet.

Tangentialfilter reinigen

Der Tangentialfilter ist so ausgelegt, dass er nicht gereinigt werden muss, wenn das Gerät bestimmungsgemäß im Haushalt verwendet wird.

Bild 28

- Gerätedeckel an der Griffmulde fassen und öffnen.
- a) Laschen der Filterabdeckung lösen, zum Beispiel mit Hilfe eines Schraubendrehers, und Filterabdeckung abnehmen.
 - b) Tangentialfilter aus dem Gerät entnehmen.
 - c) Filter ausklopfen und unter fließendem Wasser auswaschen.
 - d) Filter nach kompletter Trocknung (mind. 24h) in das Gerät einsetzen.
 - e) Filterabdeckung aufsetzen und über die Laschen verriegeln.
- Gerätedeckel schließen.

Reinigungshinweise

Vor jeder Reinigung des Staubsaugers, muss dieser ausgeschaltet und der Netzstecker gezogen werden. Staubsauger und Zubehörteile aus Kunststoff können mit einem handelsüblichen Kunststoffreiniger gepflegt werden.

Achtung: Keine Scheuermittel, Glas- oder Allzweckreiniger verwenden! Staubsauger niemals in Wasser tauchen.

Technische Änderungen vorbehalten.

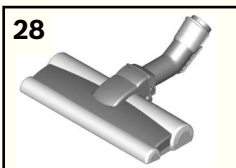
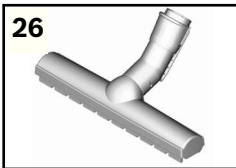
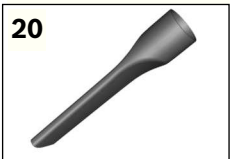
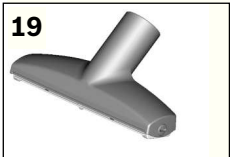
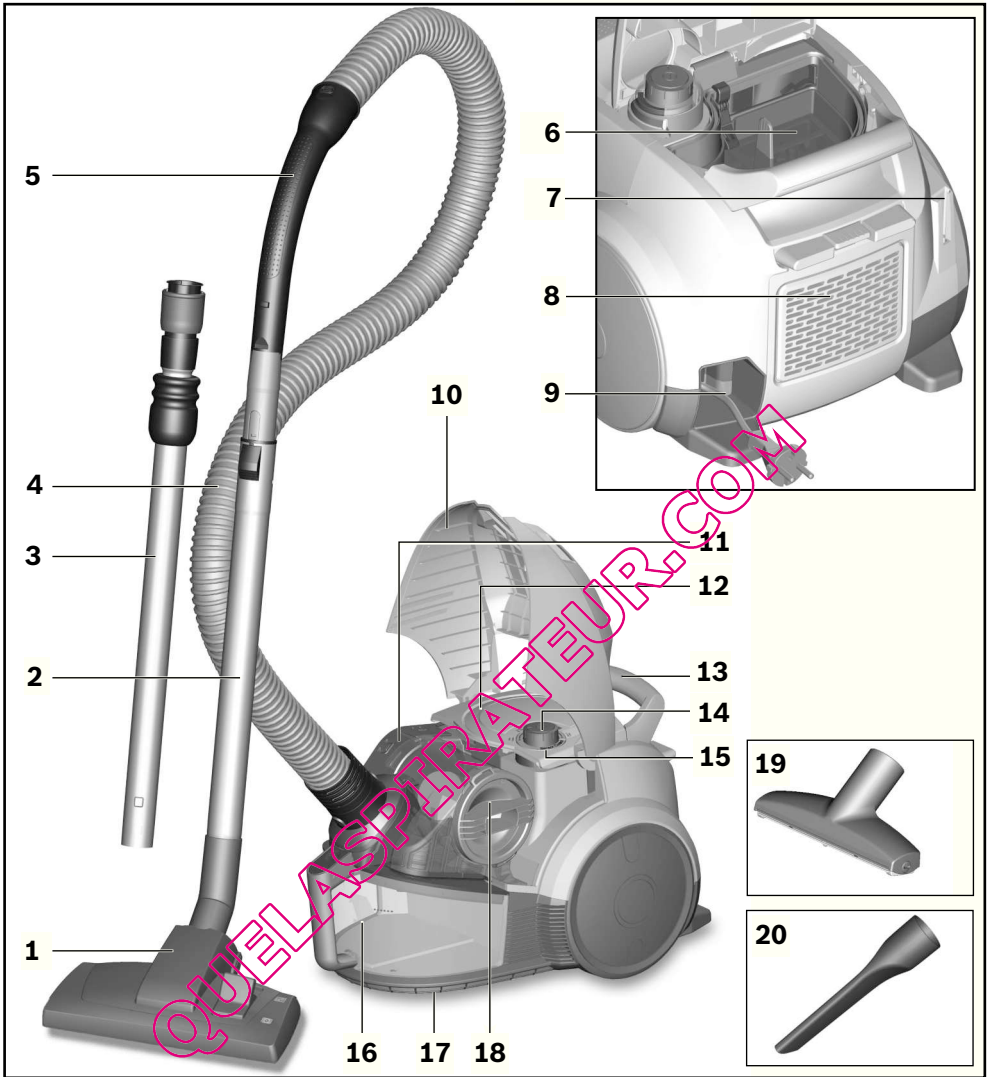

Congratulations on your purchase of the Bosch Runn`n vacuum cleaner.

This instruction manual describes various Runn`n models, which means that some of the equipment features and functions described may not apply to your model. You should only use original Bosch accessories, which have been specially developed for your vacuum cleaner, in order to achieve the best possible vacuuming results.

Please keep this instruction manual for future reference. When passing the vacuum cleaner on to a third party, please also pass on this instruction manual.

Fold out the picture pages.

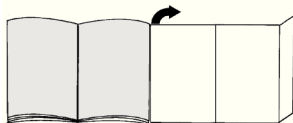

Your vacuum cleaner

- 1 Adjustable floor tool* (For the same functions, the appearance of the nozzle may differ from the picture)
- 2 Telescopic tube with sliding switch but without accessory connection*
- 3 Telescopic tube with adjusting sleeve and accessory connection*
- 4 Flexible hose
- 5 Handle
- 6 Motor protection filter
- 7 Parking aid on the back of the appliance
- 8 Exhaust filter lid
- 9 Power cord
- 10 Appliance lid
- 11 Tangential filter
- 12 Motor protection filter lid
- 13 Carrying handle
- 14 On/off button with electronic suction regulator
- 15 Filter control display (sensor control)*
- 16 Dust container with carrying handle
- 17 Storage aid on the underside of the appliance
- 18 Fluff filter cover
- 19 Professional upholstery nozzle*
- 20 Professional crevice nozzle*
- 21 Accessories holder*
- 22 Crevice nozzle
- 23 Upholstery nozzle
- 24 Brush ring (for fitting on the upholstery nozzle)*
- 25 Drill dust nozzle*

26 Hard floor tool*

27 TURBO-UNIVERSAL® brush for floors*

28 Hard floor tool*

Replacement parts and special accessories

A TURBO-UNIVERSAL® brush for upholstery BBZ42TB

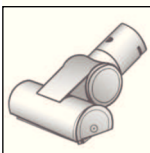

Brushing and vacuuming of upholstered furniture, mattresses, car seats, etc in one series of operations. Especially suitable for picking up pet hair. The brush roller is driven by the air flow through the vacuum cleaner. No separate electrical connection is needed.

B TURBO-UNIVERSAL® brush for floors BBZ102TBB

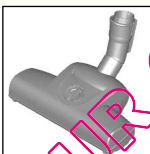

Brushing and vacuuming of rugs and carpets as well as all hard floor coverings in one series of operations. Especially suitable for picking up pet hair. The brush roller is driven by the suction air flow of the vacuum cleaner.

No separate electrical connection is needed.

C Hard floor tool BBZ123HD

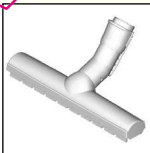

For vacuuming hard floors (parquet, tiles, terracotta, etc.)

D Hard floor tool BBZ124HD



With 2 rotating brush rollers
For maintaining valuable hard floors and for improved collection of coarse dirt.

Initial use

Figure 1

- Push the flexible hose adapter into the air intake opening on the appliance and lock it in place. You will hear an audible 'click'.

Figure 2*

- a) Telescopic tube without accessory connection:
Slide the handle into the telescopic tube.
- b) Telescopic tube with accessory connection:
Push the handle into the telescopic tube until it engages.

* Dependent on model

Figure 3*

- a) Nozzle without accessory connection:
Insert the telescopic tube into the adapter on the floor tool.
- b) Tool with accessory connection:
Push the telescopic tube into the adapter on the floor tool until it locks in place.

Figure 4*

- Unlock the telescopic tube to adjust its length by moving the sliding switch or adjusting sleeve in the direction of the arrow. The slide resistance on carpets is at its lowest when the telescopic tube has been completely pulled out.

Figure 5*

- a) Attach the accessories holder in the required position on the telescopic tube.
- b) Use some pressure to insert the upholstery nozzle with brush ring and the crevice nozzle into the accessories holder from above or below.

Figure 6

- Holding the power cord by the plug, pull out to the required length and insert the plug into the mains socket.



Figure 7

- To switch the vacuum cleaner on or off, press the On/Off button.

Controlling the suction level

Figure 8

The required suction power can be set to the desired level by turning the infinitely adjustable control knob.

- Low power range  =>
For vacuuming delicate materials, such as delicate upholstery, curtains, etc.
- Medium power range  =>
For daily vacuuming involving low levels of dirt.
- High power range  =>
For vacuuming durable floor coverings, hard floors and surfaces with heavy deposits of dirt.

Vacuuming

! N.B.

- Floor tools are subject to a certain amount of wear, depending on the type of hard floors you have (e.g. rough, rustic tiles). Therefore, you must check the underside of the floor tool at regular intervals. Worn undersides of floor tools may have sharp edges that can damage sensitive hard floors, such as parquet or linoleum. The manufacturer does not accept any responsibility for damage caused by worn floor tools.

Figure 9

Setting the adjustable floor tool:

- Rugs and carpets  =>
- Hard floors/parquet  =>

If you are vacuuming up larger particles, make sure that you vacuum them up successively and carefully to ensure that the vacuum channels of the floor tool do not become blocked.

If necessary, you should raise the nozzle in order to better vacuum up the dirt particles.

Vacuuming with accessories

Figure 10*

Attach the nozzles to the suction pipe or handle as required:

- a) Accessory nozzle for vacuuming crevices and corners, etc.
- b) Upholstery nozzle for vacuuming upholstered furniture, curtains, etc.
- c) Upholstery nozzle with fixed brush ring for vacuuming window frames, cupboards, profiles, etc.
After use, insert the crevice nozzle and upholstery nozzle back into the accessories holder.
- d) Professional crevice nozzle
Extra-long crevice nozzle for cleaning crevices, corners and narrow spaces, e.g. in a car.
- e) Professional upholstery nozzle
For gently and thoroughly cleaning upholstered furniture, curtains, etc.
To clean the professional upholstery nozzle, simply vacuum it using the handle.
- f) Hard floor tool for vacuuming hard floor coverings (tiles, parquet flooring, etc.)

Cleaning the hard-floor tool

Figure 11*

- a) Vacuum from below to clean the tool.
- b) Use scissors to cut through threads and hairs wound round the rollers, then vacuum them up.

Drill dust nozzle

Figure 12*

- Secure the drill dust nozzle to the handle and then place against the wall, so that the nozzle drill hole opening sits directly over the hole to be drilled.
- Select the lowest power setting and then switch on the vacuum cleaner.
- Suction holds the drill dust nozzle in the required position.
Depending on the surface of the wall to be drilled it may be necessary to readjust the power to a higher setting to ensure the drill dust nozzle is firmly attached.
Any fine particles are automatically vacuumed up.

Turbo brush

If your appliance is equipped with a turbo brush, consult the accompanying instruction manual for instructions on its use and maintenance.

* Dependent on model

Figure 13

You can use the parking aid on the back of the vacuum cleaner if you wish to stop vacuuming for a short time.

- After switching off the appliance, slide the hook on the floor tool into the parking aid.

Figure 14

When vacuuming stairs, the appliance must be positioned at the bottom of the stairs. If it does not reach far enough, the appliance can also be carried using the carrying handle or the handle on the dust container.

When the work is done

Figure 15

- Switch off the appliance.
- Pull out the mains plug.
- Briefly pull on the power cord and then let go. (The power cord retracts automatically).

Figure 16

- Unlock the telescopic tube by moving the sliding switch in the direction of the arrow and slide one tube into the other.

Figure 17

To store the appliance, use the storage aid on the underside.

- Stand the appliance up by the hose or the dust container handle.
- Slide the hook on the floor tool into the storage aid.

Emptying the dust container

Figure 18

In order to achieve the best possible vacuuming results, the dust container should be emptied after every use or, at the latest, when dust at one point in the container has reached the height of the marking.

! N.B.

- The dust container can only be removed when the appliance is in a horizontal position. Therefore, place the appliance on the floor to unlock the release button.

Figure 19

- Press the release button and pull the dust container out of the appliance using the handle.
- Remove the lid from the dust container and empty the dust container.
- Put the lid back on the dust container.
- Remove any dirt which may have been lodged underneath the container ejector opening.
- Insert the dust container in the appliance, so that it 'clicks' audibly into place.

Removal

Figure 20

- To remove the flexible hose, press the two catches together and pull the hose out of the air intake opening of the appliance.

Figure 21

- Telescopic tube without accessory connection:
To release the connection, turn the handle slightly and pull it out of the telescopic tube.
- Telescopic tube with accessory connection:
To release the connection, press the locking collar on the telescopic tube and pull out the handle.

Figure 22

- Nozzle without accessory connection:
To release the connection, turn the telescopic tube slightly and pull it out of the floor tool.
- Telescopic tube with accessory connection:
To release the connection, press the locking collar and pull the telescopic tube out of the floor tool.

Filter care

If your appliance is equipped with a filter control, it constantly monitors whether your vacuum cleaner is reaching its optimum power level.

Otherwise, when the suction power noticeably reduces, you should carry out the following cleaning steps, if required.

Filter control display

Figure 23

The display (blue ring) flashes red when the motor protection filter needs to be cleaned. The appliance is automatically adjusted to the lowest power setting.

Cleaning the motor protection filter

Please switch off the appliance before cleaning the motor protection filter.

Figure 24

- Open the lid of the motor protection filter by pulling on the locking lever.
- Remove the motor protection filter with the aid of the filter handle.
- Clean the motor protection filter by tapping out the dirt.
- If it is very dirty, the motor protection filter should be rinsed. To do this, remove the foam filter out of the filter frame. Then allow the filter to dry completely.
- After cleaning the motor protection filter, reinsert it into the appliance and close the lid of the motor protection filter.

! N.B.

- The lid can only be closed when a filter has been inserted.

If, after cleaning the motor protection filter, the control display is still flashing red, please check whether the nozzle, suction pipe or flexible hose are blocked. This can also trigger the filter control display.

Cleaning the fluff filter

If the control display continues to flash red, despite the nozzle, pipe and hose being clear, the fluff filter needs to be cleaned.

Figure 25

Please switch off the appliance before cleaning the fluff filter.

- a) Hold the appliance lid by the recessed handle and open it.
- b) Unlock the cover by turning it anti-clockwise and remove it from the appliance.
- Clean the fluff filter by wiping it.

! **N.B.:** If dirt is protruding from the dust container or large dirt particles are in front of the fluff filter, please remove them.

- c) Put the cover back on and lock it in place by turning it clockwise.
- Close the appliance lid.

Exhaust filter (HEPA filter)

You can determine with which exhaust filter your appliance is equipped by looking at the imprint on the filter frame next to the reference number:

"washable" - washable
The filter can be cleaned.

Without this additional printing the filter must be replaced.

Cleaning washable HEPA filters

The HEPA filter is designed so that it does not need to be replaced if the appliance is used as intended for household cleaning.

To ensure that the vacuum cleaner is working at its optimum power level, the exhaust filter should be rinsed after a year. The filtering action of the filter remains intact, even if the filter surface becomes discoloured.

Figure 26*

- a) Open the lid of the exhaust filter by pressing and pulling on the locking tab.
- b) Unlock the HEPA filter and remove it from the appliance.
- c) Tap out the filter unit and rinse it under running water.
- d) Once the HEPA filter has dried completely (min. 24 hrs), insert it into the appliance and lock it in place.
- Close the exhaust filter lid. Push the lock bolt upwards until you hear it click in place.

Replacing the HEPA filter

To ensure that the vacuum cleaner can work at its optimum power level, the HEPA filter should be replaced after one year.

Figure 27*

- a) Hold the appliance lid by the recessed handle and open it.
- b) Unlock the HEPA filter and remove it from the appliance.
- c) Insert the new HEPA filter into the appliance and lock it in place.
- Close the exhaust filter lid. Push the lock bolt upwards until you hear it click in place.

Cleaning the tangential filter

The tangential filter is designed so that it does not need to be cleaned, provided the appliance is used as intended in the household.

Figure 28

- Hold the appliance lid by the recessed handle and open it.
- a) Release the filter lid mounting brackets, using a screw driver for example, and remove the filter lid.
- b) Remove the tangential filter from the appliance.
- c) Tap out the filter and rinse it under running water.
- d) Once the filter has dried completely (min. 24 hrs), insert it into the appliance.
- e) Put the filter lid in place and lock it in position with the tabs.
- Close the appliance lid.

Cleaning instructions

Always switch off the vacuum cleaner and disconnect the power cord from the mains before cleaning the vacuum cleaner. The vacuum cleaner and plastic accessories can be cleaned with a commercial plastic cleaner.

! **N.B.:** Do not use a scourer, glass-cleaning agent or multi-purpose cleaning product. Never immerse the vacuum cleaner in water.

Subject to technical modifications.

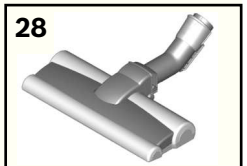
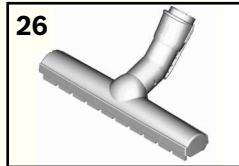
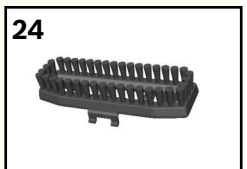
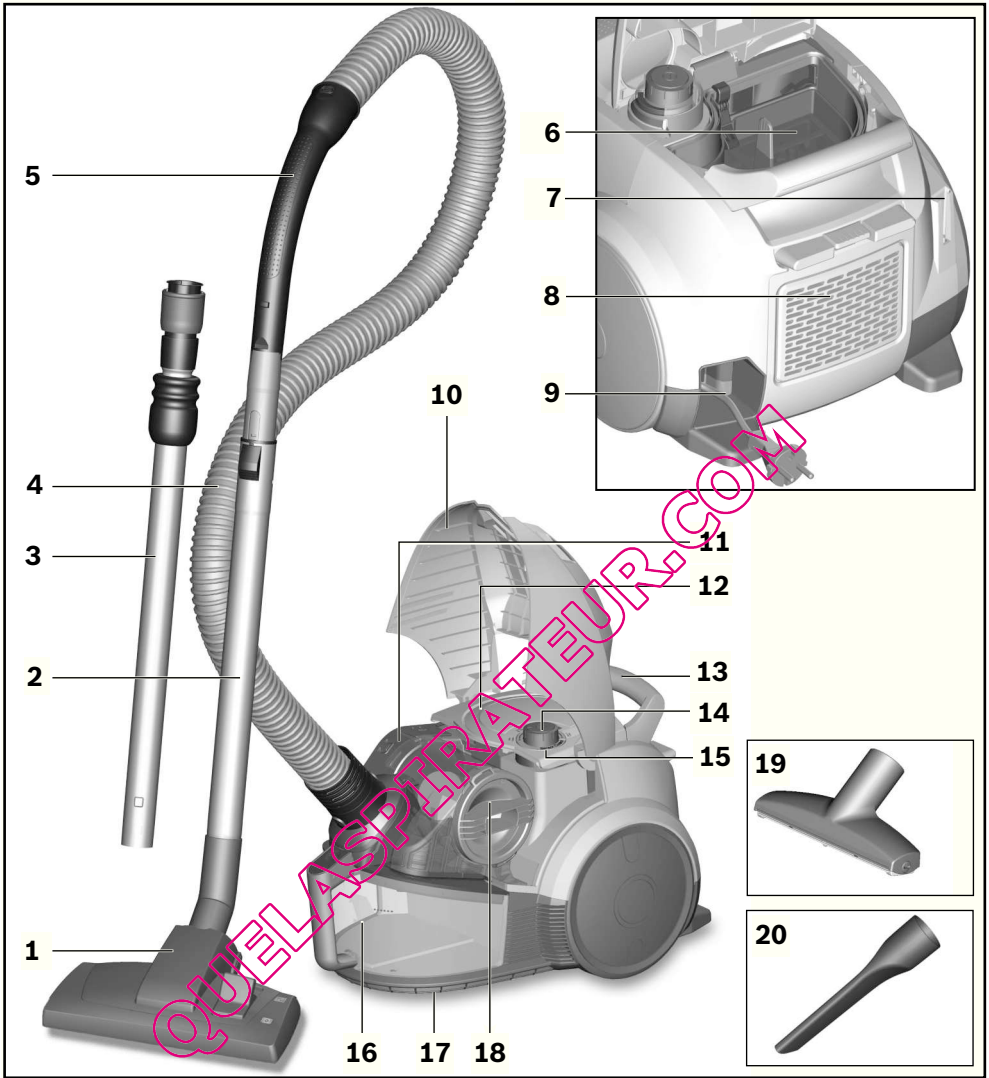

Nous vous remercions d'avoir choisi un aspirateur Bosch de la série Runn`n.

Cette notice d'utilisation vaut pour différents modèles de la série Runn`n. Il se peut donc que toutes les caractéristiques et fonctions décrites ne concernent pas toutes votre aspirateur. Utilisez exclusivement les accessoires d'origine Bosch. Ils sont spécialement conçus pour votre aspirateur, afin d'obtenir un résultat de nettoyage optimal.

Conservez cette notice d'utilisation. Si vous remettez l'aspirateur à une tierce personne, veuillez-y joindre sa notice d'utilisation.

Veillez déplier les pages illustrées !

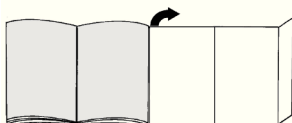

Description de l'appareil

- 1 Brosse adaptable au type de sol* (l'apparence de la brosse peut être différente de l'illustration, mais le fonctionnement est le même)
- 2 Tube télescopique avec poussoir sans système de raccord des accessoires*
- 3 Tube télescopique avec manchon coulissant et système de raccord des accessoires*
- 4 Flexible d'aspiration
- 5 Poignée
- 6 Filtre de protection du moteur
- 7 Position parking à l'arrière de l'appareil
- 8 Couvercle filtre de sortie d'air
- 9 Cordon électrique
- 10 Couvercle de l'appareil
- 11 Filtre tangentiel
- 12 Couvercle filtre de protection du moteur
- 13 Poignée de transport
- 14 Bouton marche/arrêt avec variateur électronique de la puissance d'aspiration
- 15 Voyant de contrôle du filtre (Sensor Control)*
- 16 Bac à poussières avec poignée de transport
- 17 Position rangement sur le dessous de l'appareil
- 18 Recouvrement du filtre à poussières fines
- 19 Suceur ameublement professionnel*
- 20 Suceur long professionnel*
- 21 Porte-accessoire*
- 22 Suceur long
- 23 Suceur ameublement
- 24 Support petite brosse (adaptable sur le suceur ameublement)*
- 25 Accessoire perceuse*
- 26 Brosse pour sols durs*
- 27 Brosse TURBO-UNIVERSAL® pour sols*
- 28 Brosse pour sols durs*

Pièces de rechange et accessoires en option

A Brosse TURBO-UNIVERSAL® pour tissu d'ameublement BBZ42TB

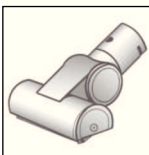

Brossage et dépeussierage, en un seul mouvement, des tissus d'ameublement, matelas, sièges de voiture, etc. Idéale pour aspirer des poils d'animaux. Mise en mouvement automatique de la brosse rotative par le phénomène d'aspiration.

Aucune alimentation électrique de la brosse.

B Brosse TURBO-UNIVERSAL® pour sols BBZ102TBB



Brossage et dépeussierage, en un seul mouvement, de tapis et moquettes à poils courts ou longs. Idéale pour aspirer des poils d'animaux. Mise en mouvement automatique de la brosse rotative par le phénomène d'aspiration.

Aucune alimentation électrique de la brosse.

C Brosse pour sols durs BBZ123HD

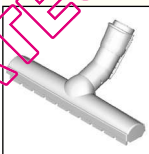

Pour aspirer sur des sols lisses (parquets, carrelages, dalles de terre cuite,...)

D Brosse pour sols durs BBZ124HD

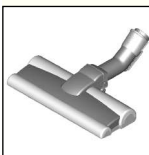

Constituée de deux rouleaux à brosses rotatives.

Idéale pour les sols lisses délicats. Permet aussi de mieux aspirer les grosses saletés.

Mise en service

Fig. 1

- Insérer l'embout du flexible d'aspiration dans le trou d'aspiration de l'appareil.

Fig. 2*

- a) Tube télescopique sans système de raccord des accessoires :
Pousser la poignée dans le tube télescopique.
- b) Tube télescopique avec système de raccord des accessoires :
Pousser la poignée dans le tube télescopique jusqu'à sa fixation.

* a seconda della specifica dotazione

Fig. 3*

- a) Brosse sans système de raccord des accessoires :
Pousser le tube télescopique dans le manchon de la brosse pour sols.
- b) Brosse avec système de raccord des accessoires :
Pousser le tube télescopique dans le manchon de la brosse pour sols jusqu'à sa fixation.

Fig. 4*

- Déverrouiller le tube télescopique en poussant le poussoir ou le manchon dans le sens de la flèche et régler le tube à la longueur désirée. La résistance lors du va-et-vient sur des tapis est la moins importante lorsque le tube télescopique est entièrement télescopé.

Fig. 5*

- a) Fixer le porte-accessoires dans la position désirée sur le tube télescopique.
- b) Insérer par le haut ou le bas le suceur ameublement avec le support petite brosse et le suceur long dans le porte-accessoires en exerçant une légère pression.

Fig. 6

- Tirer le cordon électrique à la longueur désirée en le saisissant par la fiche et le brancher.



Fig. 7

- Allumer ou éteindre l'aspirateur en appuyant sur le bouton marche/arrêt.

Réglage de la puissance d'aspiration

Fig. 8

La puissance d'aspiration désirée peut être réglée en continu en tournant le bouton de réglage.

- Plage de faible puissance  =>
Pour le nettoyage de matières délicates telles que tissus, voilages, rembourrages, etc.
- Plage de puissance moyenne  =>
Pour le nettoyage quotidien en cas de faible salissure.
- Plage de puissance élevées  =>
Pour le nettoyage de revêtements de sols durs et en cas de salissure importante.

Aspiration

! Attention

- Les brosses pour sols sont soumises à une certaine usure en fonction de la nature de votre sol dur (p.ex. carrelages rustiques, rugueux). C'est pourquoi, vous devez vérifier régulièrement la semelle de la brosse. Des semelles de brosse usées, à arêtes coupantes, peuvent occasionner des dommages sur des sols durs fragiles tels que parquets ou linoléum. Le fabricant décline toute responsabilité pour d'éventuels dommages résultant d'une brosse pour sols usée.

Fig. 9

Réglage de la brosse adaptable :

- tapis et moquettes  =>
- sols durs / parquets  =>

Dans le cas de grosses salissures, il est recommandé de les aspirer séparément et ceci afin d'éviter l'obstruction du conduit d'aspiration.

Levez éventuellement la brosse pour faciliter l'aspiration des saletés.

Aspiration avec des accessoires supplémentaires

Fig. 10*

Insérer les accessoires sur le tube d'aspiration ou sur la poignée, selon les besoins :

- a) Suceur long, pour aspirer dans les joints et les coins etc.
- b) Suceur ameublement pour aspirer sur les tissus d'ameublement, rideaux, etc.
- c) Suceur ameublement doté du support petite brosse pour aspirer les châssis de fenêtre, armoires...
Après l'utilisation, remettre le suceur long et le suceur ameublement dans le porte-accessoires.
- d) Suceur long professionnel
Un suceur plat extralong pour nettoyer dans les joints, les coins et les espaces étroits, par ex. dans la voiture, etc.
- e) Suceur ameublement professionnel
Pour nettoyer facilement et en profondeur les tissus d'ameublement, rideaux, etc.
Nettoyer le suceur ameublement professionnel simplement en aspirant les saletés avec la poignée.
- f) Brosse pour sols durs pour le nettoyage de revêtements de sol durs (carrelages, parquets etc.)

Nettoyage de la brosse pour sols durs

Fig. 11*

- a) Pour nettoyer la brosse, aspirer les saletés sur le dessous.
- b) Couper les fils et cheveux enroulés avec des ciseaux et les aspirer.

Accessoire perceuse

Fig. 12*

- Fixer l'accessoire perceuse sur la poignée et le placer sur le mur de telle sorte que l'orifice de perçage de l'accessoire se trouve directement à l'endroit du trou à percer.
- Régler l'appareil à une faible puissance et l'allumer.
- L'aspiration fixe l'accessoire perceuse dans la position souhaitée.
Il est éventuellement nécessaire de corriger le réglage de la puissance en l'augmentant, selon la nature de la surface du mur à percer, afin d'assurer que l'accessoire perceuse se fixe par aspiration.
Les poussières fines sont automatiquement aspirées lors du perçage.

Turbobrosse

Si votre appareil est équipé d'une turbobrosse, veuillez-vous reporter aux instructions d'utilisation et d'entretien figurant dans la notice d'utilisation jointe.

Fig. 13

En cas de courtes pauses d'aspiration, vous pouvez utiliser la position parking à l'arrière de l'appareil.

- Après avoir éteint l'appareil, glisser le crochet situé sur la brosse dans la position parking, c'est-à-dire dans le logement situé à l'arrière de l'appareil.

Fig. 14

Lors de l'aspiration sur des escaliers, l'appareil doit être placé en bas de l'escalier. Si cela n'était pas suffisant, l'appareil peut aussi être porté par la poignée de transport ou par la poignée du bac à poussières.

Après le travail

Fig. 15

- Eteindre l'appareil.
- Retirer la fiche de la prise secteur.
- Tirer brièvement sur le cordon électrique et le relâcher. (Le cordon s'enroule automatiquement).

Fig. 16

- Déverrouiller le tube télescopique en poussant sur le manchon dans le sens de la flèche et emboîter le tube.

Fig. 17

Pour ranger l'appareil vous pouvez utiliser la position rangement, c'est-à-dire le rail de rangement situé sous l'aspirateur.

- Mettre l'appareil debout en le saisissant par le flexible ou la poignée du bac à poussières.
- Faire glisser la brosse dans la position rangement.

Vider le bac à poussières

Fig. 18

Afin d'obtenir un résultat de nettoyage optimal, il est recommandé de vider le bac à poussières après chaque utilisation, mais au plus tard lorsque la poussière a atteint à un endroit dans le bac le niveau du repère.

Attention

- Le bac à poussières peut uniquement être retiré si l'appareil est en position horizontale. Pour cette raison, placez votre appareil sur le sol pour détacher le verrouillage du bouton de déverrouillage.

Fig. 19

- Presser le bouton de déverrouillage et retirer le bac à poussières de l'appareil en le saisissant par la poignée.
- Enlever le couvercle du bac à poussières et vider le bac.
- Remettre le couvercle sur le bac à poussières.
- Éliminer les saletés éventuellement présentes en-dessous de l'ouverture d'éjection.
- Placer le bac à poussières dans l'appareil et l'encliquer audiblement.

Démontage

Fig. 20

- Pour retirer le flexible, presser les deux pattes de fixation et retirer le flexible du trou d'aspiration de l'appareil.

Fig. 21

- Tube télescopique sans système de raccord des accessoires :
Pour le démontage, tourner légèrement la poignée et la retirer du tube télescopique.
- Tube télescopique avec système de raccord des accessoires :
Pour le démontage, presser le manchon de déverrouillage sur le tube télescopique et retirer la poignée.

Fig. 22

- Brosse sans système de raccord des accessoires :
Pour le démontage, tourner légèrement le tube télescopique et le retirer de la brosse pour sols.
- Tube télescopique avec système de raccord des accessoires :
Pour le démontage, presser le manchon de déverrouillage et retirer le tube télescopique de la brosse pour sols.

Entretien du filtre

Si votre appareil est équipé d'un voyant de contrôle du filtre, cette fonction contrôle en permanence si votre aspirateur atteint sa performance optimale.

Si non, si la puissance d'aspiration diminue nettement, vous devez effectuer les opérations de nettoyage suivantes, selon les besoins.

Voyant de contrôle du filtre

Fig. 23*

Le voyant (anneau bleu) clignote en rouge quand le filtre de protection du moteur doit être nettoyé. L'appareil passe automatiquement en puissance réduite.

Nettoyer le filtre de protection du moteur

Veillez éteindre l'appareil pour nettoyer le filtre de protection du moteur.

Fig. 24

- Ouvrir le couvercle du filtre de protection du moteur en tirant sur le levier de fermeture.
- Enlever le filtre de protection du moteur en le saisissant par la poignée du filtre.
- Nettoyer le filtre de protection du moteur en le tapotant.
- Si le filtre de protection du moteur est très encrassé, il est recommandé de le rincer. Extraire le filtre mousse du cadre. Laisser ensuite complètement sécher le filtre.
- Après le nettoyage, placer le filtre de protection du moteur dans l'appareil et fermer le couvercle du filtre de protection du moteur.

Attention

- Le couvercle ferme uniquement si un filtre est en place.

Si le voyant de contrôle clignote toujours en rouge après le nettoyage du filtre de protection du moteur, veuillez vérifier si la brosse, le tube d'aspiration ou le flexible d'aspiration sont obstrués. Cela peut également conduire au déclenchement de l'indication de changement du filtre.

* a seconda della specifica dotazione

Nettoyage du filtre à poussières fines

Si le voyant de contrôle clignote encore en rouge, bien que le tube et le flexible ne soient pas obstrués, il faut nettoyer le filtre à poussières fines.

Fig. 25

Veillez éteindre l'appareil pour nettoyer le filtre à poussières fines.

- a) Saisir le couvercle de l'appareil par la poignée encastree et l'ouvrir.
- b) Déverrouiller le recouvrement en le tournant dans le sens inverse des aiguilles d'une montre et l'enlever de l'appareil.
- Nettoyer le filtre à poussières fines en l'essuyant.

Attention : Si des saletés dépassent du bac à poussières ou si des grosses particules de poussière se trouvent devant le filtre à poussières fines, veuillez les éliminer.

- c) Remettre le recouvrement en place et le verrouiller en le tournant dans le sens des aiguilles d'une montre.
- Fermer le couvercle de l'appareil.

Filtre de sortie d'air (filtre Hepa)

L'impression sur le cadre de filtre, à côté de la référence, vous indique quel filtre de sortie d'air est installé dans votre appareil :

"washable" - lavable

Le filtre peut être nettoyé.

Sans impression supplémentaire le filtre doit être remplacé.

Nettoyage du filtre Hepa lavable

Le filtre Hepa est conçu de telle sorte qu'il ne soit pas nécessaire de le remplacer si l'appareil est utilisé dans le cadre domestique conformément à son emploi prévu.

Afin que l'aspirateur fonctionne à sa performance optimale, il est recommandé de laver le filtre de sortie d'air après un an. L'efficacité du filtre sera conservée, indépendamment d'une éventuelle décoloration de la surface du filtre.

Fig. 26*

- a) Ouvrir le couvercle du filtre de sortie d'air en pressant la patte de fermeture et en la tirant.
- b) Déverrouiller le filtre Hepa et l'extraire de l'appareil.
- c) Tapoter l'unité de filtre et la rincer sous l'eau du robinet.
- d) Remettre le filtre Hepa dans l'appareil après son séchage complet (au moins 24h) et l'encliqueter.
- Fermer le couvercle du filtre de sortie d'air, tout en poussant le verrou vers le haut jusqu'à ce qu'il s'encliquette audiblement.

Remplacement du filtre Hepa

Afin que l'aspirateur puisse fonctionner à sa performance optimale, il est recommandé de remplacer le filtre Hepa au bout d'un an.

Fig. 27*

- a) Saisir le couvercle de l'appareil par la poignée encastree et l'ouvrir.
- b) Déverrouiller le filtre Hepa et l'extraire de l'appareil.
- c) Introduire le filtre Hepa neuf dans l'appareil et le verrouiller.
- Fermer le couvercle du filtre de sortie d'air, tout en poussant le verrou vers le haut jusqu'à ce qu'il s'encliquette audiblement.

Nettoyage du filtre tangentiel

Le filtre tangentiel est conçu de telle sorte qu'il ne soit pas nécessaire de le nettoyer si l'appareil est utilisé dans le cadre domestique conformément à son emploi prévu.

Fig. 28

- Saisir le couvercle de l'appareil par la poignée encastree et l'ouvrir.
- a) Détacher les pattes du recouvrement du filtre, par exemple à l'aide d'un tournevis, et enlever le recouvrement du filtre.
- b) Extraire le filtre tangentiel de l'appareil.
- c) Tapoter le filtre et le rincer sous l'eau du robinet.
- d) Remettre le filtre dans l'appareil après son séchage complet (au moins 24h).
- e) Poser le recouvrement du filtre et le verrouiller au moyen des pattes.
- Fermer le couvercle de l'appareil.

Consignes pour le nettoyage

Avant chaque nettoyage de l'aspirateur, il faut l'éteindre et retirer la fiche de la prise de secteur. L'aspirateur et les accessoires en plastique peuvent être entretenus avec un produit de nettoyage pour plastique usuel du commerce.

Attention : Ne pas utiliser de produits récurants, de nettoyeurs pour vitres ni de nettoyeurs universels. Ne jamais plonger l'aspirateur dans l'eau.

Sous réserve de modifications techniques.

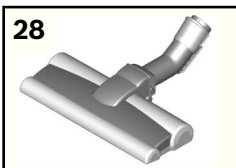
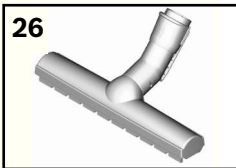
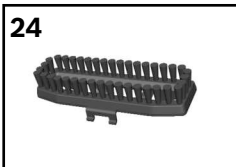
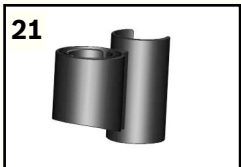
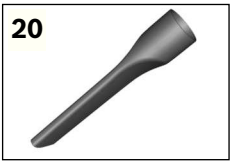
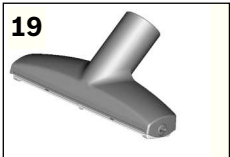
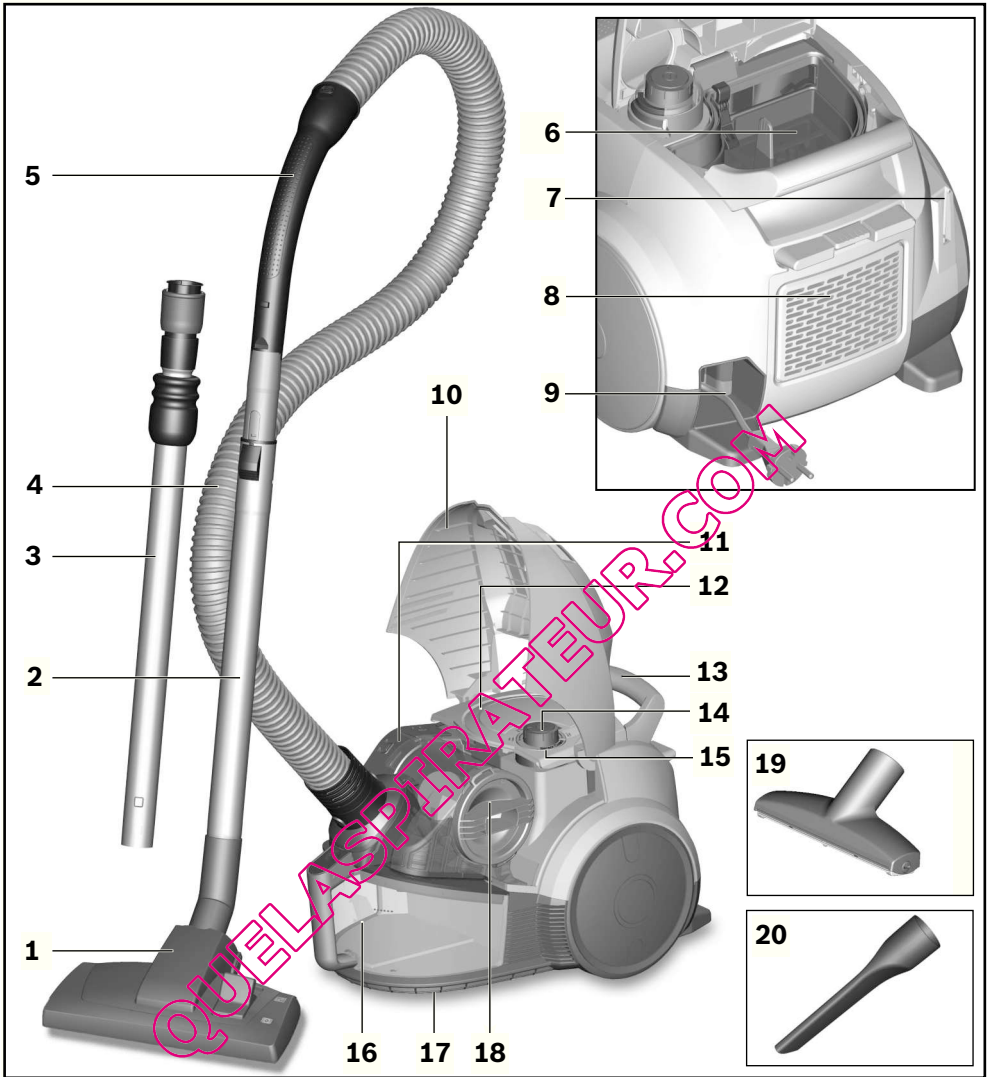

Ci complimentiamo per la Sua scelta e per il fatto che lei abbia preferito un aspirapolvere Bosch della serie Runn`n.

Nelle presenti istruzioni per l'uso verranno illustrati diversi modelli Runn`n. È pertanto possibile che non tutte le caratteristiche dell'equipaggiamento e le funzioni qui descritte riguardino il modello da Lei scelto. Devono essere utilizzati esclusivamente gli accessori Bosch originali, pensati in modo specifico per il Suo aspirapolvere, al fine di garantire il miglior risultato di pulizia possibile.

Conservare le istruzioni per l'uso. In caso di cessione dell'aspirapolvere a terzi, si raccomanda di consegnare anche le istruzioni per l'uso.

Aprire le pagine illustrate.

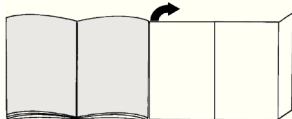

Descrizione dell'apparecchio

- 1 Spazzola per pavimenti* commutabile (l'aspetto della bocchetta può differire dalla figura anche se la modalità della funzione è uguale)
- 2 Tubo telescopico con tasto di scorrimento senza attacco per accessori*
- 3 Tubo telescopico con manicotto scorrevole con attacco per accessori*
- 4 Tubo flessibile aspirante
- 5 Impugnatura
- 6 Filtro di protezione del motore
- 7 Supporto di fissaggio sul lato posteriore dell'apparecchio
- 8 Coperchio filtro igienico
- 9 Cavo elettrico di alimentazione
- 10 Coperchio
- 11 Filtro tangenziale
- 12 Coperchio filtro di protezione del motore
- 13 Maniglia di trasporto
- 14 Pulsante On/Off con regolatore elettronico della potenza di aspirazione
- 15 Indicatore controllo filtro (Sensor Control)*
- 16 Contenitore raccogli sporco con maniglia di trasporto
- 17 Supporto riponifacile (verticale) sul lato inferiore dell'apparecchio
- 18 Copertura filtro per lanugine
- 19 Bocchetta per imbottiture professionale*
- 20 Bocchetta per giunti professionale*

- 21 Supporto per accessori*
- 22 Bocchetta per giunti
- 23 Bocchetta per imbottiture
- 24 Corona (per il montaggio sulla bocchetta per imbottiture)*
- 25 Bocchetta per perforazioni*
- 26 Spazzola per pavimenti duri*
- 27 Spazzola TURBO-UNIVERSAL® per pavimenti*
- 28 Spazzola per pavimenti duri*

Parti di ricambio e accessori speciali

A Spazzola TURBO-UNIVERSAL® per imbottiture BBZ42TB

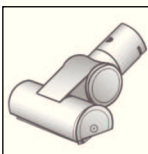

Per spazzolare e pulire in una sola operazione mobili imbottiti, materassi, sedili di automobili, ecc. Ideale per l'aspirazione dei peli di animali. L'azionamento del rullo della spazzola avviene tramite la corrente di aspirazione dell'aspirapolvere. Non è necessario stabilire un collegamento elettrico.

B Spazzola TURBO-UNIVERSAL® per pavimenti BBZ102TBB

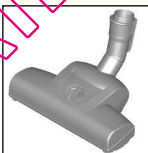

Per la pulizia in una sola operazione di moquette e tappeti a pelo corto e per tutti i tipi di rivestimento. Ideale per l'aspirazione dei peli di animali. L'azionamento del rullo della spazzola avviene tramite la corrente di aspirazione dell'aspirapolvere. Non è necessario stabilire un collegamento elettrico.

C Spazzola per pavimenti duri BBZ123HD



Per aspirare pavimenti lisci (parquet, piastrelle, terracotta, ecc.)

D Spazzola per pavimenti duri BBZ124HD

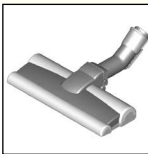

Con 2 rulli spazzola rotanti Per la cura dei pavimenti duri più pregiati e per raccogliere al meglio lo sporco ostinato.

Messa in funzione

Figura 1

- Inserire il tronchetto di aspirazione nell'apposita apertura dell'apparecchio e richiudere fino allo scatto.

Figura 2*

- a) Tubo telescopico senza attacco per gli accessori: Inserire l'impugnatura nel tubo telescopico.
- b) Tubo telescopico con attacco per accessori: Inserire l'impugnatura nel tubo telescopico fino allo scatto.

Figura 3*

- a) Bocchetta senza attacco per accessori: Inserire il tubo telescopico nel raccordo della spazzola per pavimenti.
- b) Bocchetta con attacco per accessori: Inserire il tubo telescopico nel raccordo della spazzola per pavimenti fino allo scatto.

Figura 4*

- Azionando il tasto di scorrimento o manicotto di scorrimento nel senso indicato dalla freccia, sbloccare il tubo telescopico e regolare la lunghezza desiderata. La resistenza allo scorrimento sul tappeto è minore se si estrae completamente il tubo telescopico.

Figura 5*

- a) Applicare il supporto per accessori sul tubo telescopico nella posizione desiderata.
- b) Nel supporto per accessori inserire la bocchetta per imbottiture con la corona e la bocchetta per giunti applicando un po' di pressione da sopra o da sotto.

Figura 6

- Afferrare il cavo di alimentazione a livello della spina, estrarlo fino a ottenere la lunghezza desiderata e collegare quindi la spina.



Figura 7

- Attivare/disattivare l'aspirapolvere azionando il tasto On/Off.

Regolazione della forza di aspirazione

Figura 8

Ruotando la manopola di controllo è possibile impostare la forza di aspirazione desiderata a diversi livelli.

- Potenza minima => 
Per la pulizia di superfici delicate, quali tessuti ricamati, tende, ecc.
- Potenza media => 
Per la pulizia quotidiana in condizioni di sporco limitato.
- Potenza massima => 
Per la pulizia di rivestimenti resistenti, di pavimenti duri e in caso di forte sporco.



Aspirazione

Attenzione

- Le spazzole per pavimenti sono soggette a forte usura in base alle caratteristiche del pavimento duro (come piastrelle grezze, in cotto). È quindi importante controllare a intervalli regolari la base della spazzola. Basi usurate o con spigoli vivi possono danneggiare i pavimenti più delicati, come il parquet e il linoleum. Il produttore non è responsabile di eventuali danni causati da spazzole usurate.

Figura 9

Regolazione della bocchetta per pavimenti commutabile:

- Tappeti e moquette => 
- Pavimenti lisci/parquet => 

Quando vengono aspirate particelle più grosse, assicurarsi che esse siano aspirate in successione e con cura per evitare che si occluda il canale di aspirazione della spazzola. Eventualmente sollevare la bocchetta per poter aspirare meglio lo sporco.

Aspirazione con accessori aggiuntivi

Figura 10*

Applicare le spazzole al tubo di aspirazione o all'impugnatura, in funzione delle proprie esigenze:

- a) La bocchetta per giunti permette di aspirare fessure, angoli, ecc.
- b) Bocchetta per imbottiture per aspirare imbottiture di mobili, tende, ecc.
- c) Bocchetta per imbottiture con corona per pulire infissi, mobili, profili, ecc.
Dopo l'uso riporre nuovamente la bocchetta per giunti e la bocchetta per imbottiture nel supporto per accessori.
- d) Bocchetta per giunti professionale
La bocchetta per giunti extra lunga è ideale per la pulizia di giunti, angoli e spazi stretti, per esempio sull'auto, ecc.
- e) Bocchetta per imbottiture professionale
Per pulire a fondo e con facilità mobili imbottiti, tende, ecc.
Per pulire la bocchetta per imbottiture professionale è sufficiente aspirarla con l'impugnatura.
- f) Spazzola per pavimenti duri per la pulizia di pavimenti duri (piastrelle, parquet, ecc.)

Pulizia della spazzola per pavimenti duri

Figura 11*

- a) Aspirare la parte inferiore della spazzola per pulirla.
- b) Tagliare con le forbici i fili e i capelli rimasti attorcigliati e poi aspirare.

Bocchetta per perforazioni

Figura 12*

- Fissare la bocchetta per perforazioni all'impugnatura e applicarla quindi alla parete in modo che l'apertura dalla bocchetta si venga a trovare direttamente al di sopra del foro da effettuare.

* a seconda della specifica dotazione

- Impostare l'apparecchio sul livello di potenza minimo e attivarlo.
- La bocchetta per perforazioni viene mantenuta nella posizione desiderata dalla stessa forza di aspirazione. A seconda delle caratteristiche della superficie della parete da perforare, potrebbe essere necessario regolare ulteriormente la potenza al fine di ottimizzare il fissaggio della bocchetta per perforazioni. Durante la perforazione, la polvere fine viene aspirata automaticamente.

Spazzola turbo

Se l'apparecchio è dotato di una spazzola turbo, fare riferimento alle avvertenze in merito all'utilizzo e alla manutenzione contenute nelle istruzioni per l'uso fornite in allegato.

Figura 13

In caso di brevi pause è possibile utilizzare il supporto ausiliario di parcheggio situato sul lato posteriore dell'apparecchio.

- Dopo aver disattivato l'apparecchio, inserire il gancio della spazzola per pavimenti nell'apposito supporto di fissaggio.

Figura 14

Per la pulizia delle scale l'apparecchio deve essere posizionato in basso all'inizio della scala. Se ciò non dovesse bastare, l'apparecchio può essere spostato afferrandolo in corrispondenza della maniglia di trasporto o dell'impugnatura del serbatoio polvere.

Dopo la pulizia

Figura 15

- Disattivare l'apparecchio.
- Estrarre la spina di alimentazione.
- Tirare brevemente il cavo di alimentazione e rilasciarlo. (In questo modo il cavo si riavvolge automaticamente).

Figura 16

- Premere il tasto di scorrimento nella direzione indicata dalla freccia per sbloccare ed estrarre il tubo telescopico.

Figura 17

Se si desidera riporre l'apparecchio, è possibile utilizzare il supporto riponifacile posto sul lato inferiore dell'apparecchio.

- Sollevare l'apparecchio afferrandolo dal tubo flessibile o dall'impugnatura del contenitore raccogli sporco.
- Inserire il gancio della spazzola per pavimenti nel supporto riponifacile.

Svuotamento del contenitore raccogli sporco

Figura 18

Per ottenere buoni risultati, si consiglia di svuotare il contenitore raccogli sporco dopo ogni utilizzo o, al più tardi, quando la polvere ha raggiunto il livello indicato dall'apposito segno nel contenitore raccogli sporco.

Attenzione

- È possibile estrarre il contenitore raccogli sporco solo se l'apparecchio si trova in posizione orizzontale. Posizionare perciò l'apparecchio a terra per rilasciare il tasto di sblocco.

Figura 19

- Premere il tasto di sblocco ed estrarre il contenitore raccogli sporco dall'apparecchio con l'aiuto dell'impugnatura.
- Rimuovere il coperchio del contenitore raccogli sporco e svuotarlo.
- Riapplicare il coperchio sul contenitore raccogli sporco.
- Rimuovere lo sporco eventualmente presente al di sotto dell'apertura di espulsione.
- Inserire il contenitore raccogli sporco nell'apparecchio e richiudere fino allo scatto.

Smontaggio

Figura 20

- Per rimuovere il tubo flessibile di aspirazione, premere i due nottolini laterali ed estrarre il tubo flessibile dall'imboccatura di aspirazione dell'apparecchio.

Figura 21

- Tubo telescopico senza attacco per gli accessori: Per separare il tubo telescopico dall'impugnatura, ruotare leggermente l'impugnatura ed estrarla dal tubo.
- Tubo telescopico con attacco per accessori: Per staccare l'impugnatura premere il manicotto di sbloccaggio ed estrarre l'impugnatura.

Figura 22

- Bocchetta senza attacco per accessori: Per separare il tubo telescopico dalla spazzola per pavimenti, ruotare ed estrarre.
- Tubo telescopico con attacco per accessori: Per staccare i componenti premere la bussola ed estrarre il tubo telescopico dalla spazzola per pavimenti.

Manutenzione del filtro

Se l'apparecchio dispone di un indicatore controllo filtro, questa funzione controlla costantemente che l'aspirapolvere raggiunga il livello di potenza ottimale.

Altrimenti, in caso di livello di aspirazione visibilmente ridotto, eseguire, se necessario, i seguenti interventi di pulizia.

Indicatore controllo filtro

Figura 23

L'indicatore (anello blu) lampeggia a luce rossa quando il filtro di protezione del motore deve essere pulito. L'apparecchio viene automaticamente impostato sul livello di prestazione più basso.

Pulizia del filtro di protezione del motore

Spegnere l'apparecchio prima di procedere alla pulizia del filtro di protezione del motore.

Figura 24

- a) Aprire il coperchio del filtro di protezione del motore tirando la leva di chiusura.
- b) Estrarre il filtro di protezione del motore con l'ausilio dell'impugnatura del filtro.
- c) Pulire il filtro di protezione del motore battendolo leggermente.
- d) In caso di forte sporco, è necessario lavare il filtro di protezione del motore. A tale scopo togliere il materiale espanso dal telaio filtro. Quindi lasciarlo asciugare completamente.
- e) Dopo la pulizia reinserire il filtro di protezione del motore nell'apparecchio e chiudere il coperchio del filtro di protezione del motore.

Attenzione

- Il coperchio si chiude soltanto se il filtro è correttamente posizionato.

Se dopo la pulizia del filtro di protezione del motore l'indicatore di controllo continua a lampeggiare a luce rossa, verificare che bocchetta, tubo di aspirazione o tubo flessibile non siano intasati. Anche questo può causare l'attivazione dell'indicatore controllo filtro.

Pulire il filtro per lanugine

Se l'indicatore di controllo continua a lampeggiare a luce rossa, sebbene bocchetta, tubo e tubo flessibile siano liberi, significa che è necessario pulire il filtro per lanugine.

Figura 25

Spegnere l'apparecchio prima di procedere alla pulizia del filtro per lanugine.

- a) Afferrare dall'avvallamento il coperchio dell'apparecchio e aprirlo.
 - b) Sbloccare la copertura ruotandola in senso antiorario e rimuoverla dall'apparecchio.
- Pulire il filtro per lanugine lavandolo.

Attenzione: se esce dello sporco dal serbatoio della

- polvere o se si trovano particelle di sporco più grandi davanti al filtro per lanugine, provvedere all'eliminazione.
- c) Applicare la copertura e bloccarla ruotando in senso orario.
- Chiudere il coperchio dell'apparecchio.

Filtro igienizzante (filtro Hepa)

Dalla dicitura presente sul telaio filtro accanto al codice d'ordinazione è possibile vedere di quale filtro igienizzante è dotato l'apparecchio:

"washable" - lavabile

Il filtro può essere pulito.

Se non è presente alcuna dicitura significa che il filtro deve essere sostituito.

Pulizia del filtro Hepa lavabile

Se l'apparecchio viene utilizzato in modo conforme per le pulizie domestiche non è necessario sostituire il filtro HEPA.

Affinché l'aspirapolvere lavori al livello di prestazione ottimale il filtro igienizzante deve essere lavato dopo un anno. L'efficacia del filtro rimane invariata anche in presenza di eventuali alterazioni cromatiche della superficie del filtro stesso.

Figura 26*

- a) Aprire il coperchio del filtro igienico premendo e tirando la linguetta di chiusura.
 - b) Sbloccare il filtro Hepa ed estrarlo dall'apparecchio.
 - c) Battere l'unità filtro e sciacquarla sotto l'acqua corrente.
 - d) Reinserire nell'apparecchio e bloccare il filtro Hepa quando è completamente asciutto (min. 24 ore).
- Chiudere il coperchio del filtro igienizzante. A tale scopo spingere la levetta verso l'alto fino all'arresto.

Sostituzione del filtro Hepa

Affinché l'aspirapolvere possa lavorare al livello di prestazione ottimale il filtro Hepa deve essere sostituito dopo un anno.

Figura 27*

- a) Afferrare dall'avvallamento il coperchio dell'apparecchio e aprirlo.
 - b) Sbloccare il filtro Hepa ed estrarlo dall'apparecchio.
 - c) Inserire e bloccare il nuovo filtro Hepa nell'apparecchio.
- Chiudere il coperchio del filtro igienizzante. A tale scopo spingere la levetta verso l'alto fino all'arresto.

Pulizia del filtro tangenziale

Se l'apparecchio viene utilizzato in modo conforme per le pulizie domestiche non è necessario pulire il filtro tangenziale.

Figura 28

- Afferrare dall'avvallamento il coperchio dell'apparecchio e aprirlo.
- a) Allentare le linguette del coperchio del filtro e rimuoverlo, ad esempio con l'aiuto di un cacciavite.
 - b) Estrarre il filtro tangenziale dall'apparecchio.
 - c) Battere il filtro e sciacquarlo sotto l'acqua corrente.
 - d) Reinserire nell'apparecchio il filtro quando è completamente asciutto (min. 24 ore).
 - e) Applicare il coperchio del filtro e bloccarlo con le linguette.
- Chiudere il coperchio dell'apparecchio.

Avvertenze per la pulizia

Prima di pulire l'aspirapolvere, è necessario disattivarlo e staccare la spina. L'aspirapolvere e gli accessori in materiale plastico possono essere puliti con un normale detergente per plastica.

Attenzione: non utilizzare detersivi abrasivi, universali o per vetro. Non immergere mai l'aspirapolvere nell'acqua.

Con riserva di modifiche tecniche.

* a seconda della specifica dotazione

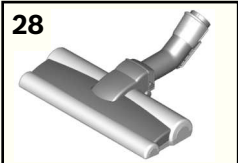
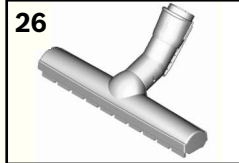
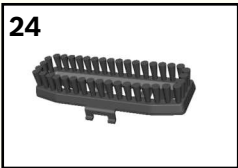
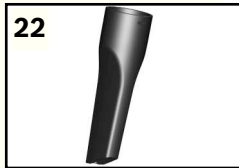
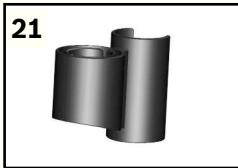
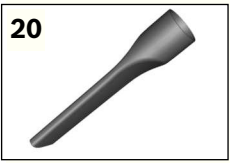
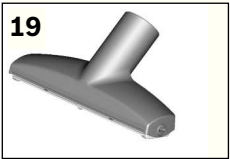
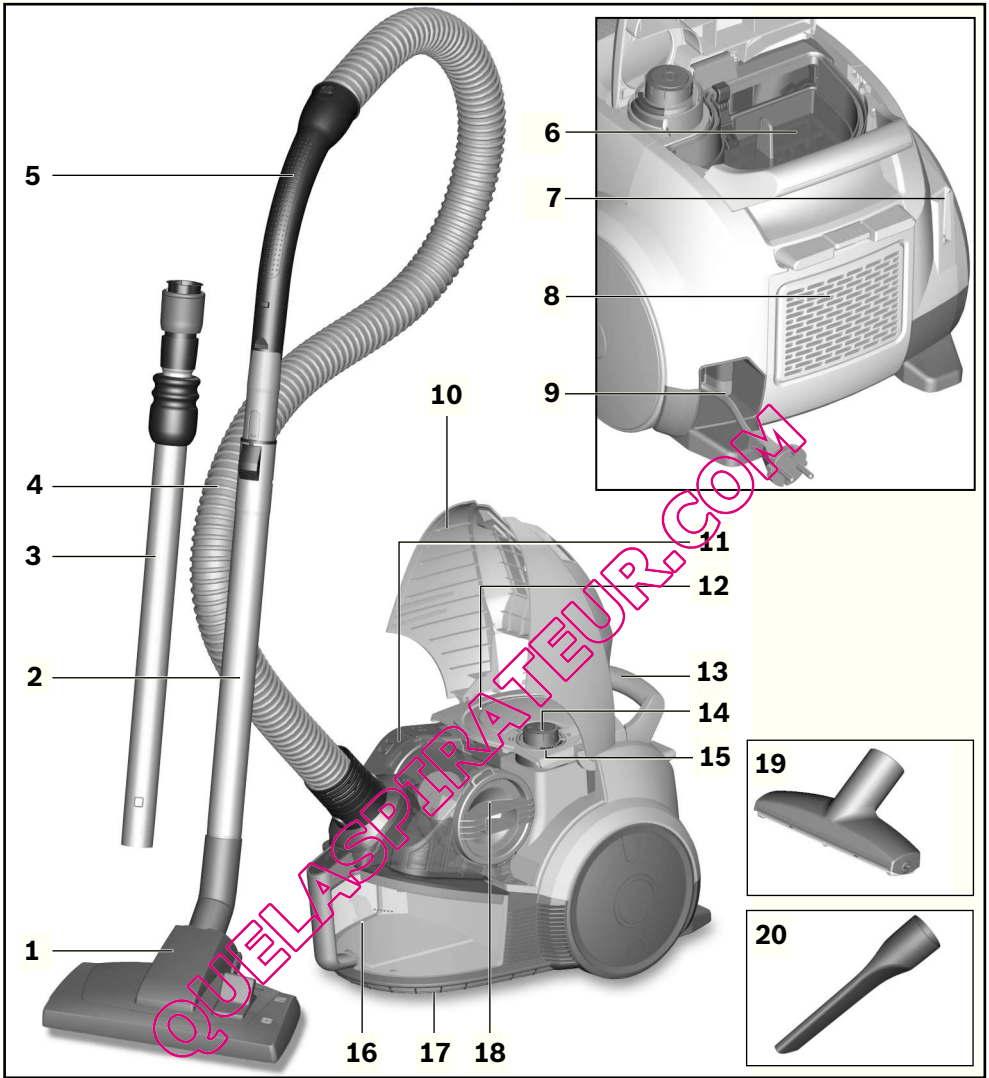

Het verheugt ons dat u voor een Bosch stofzuiger uit de serie Runn`n hebt gekozen.

In deze gebruiksaanwijzing worden verschillende Runn`n – modellen beschreven. Het is dan ook mogelijk dat niet alle genoemde kenmerken en functies gelden voor uw toestel. U dient alleen gebruik te maken van originele accessoires van Bosch, die speciaal voor uw stofzuiger ontwikkeld zijn, om een zo goed mogelijk resultaat te bereiken.

De gebruiksaanwijzing goed bewaren. Wanneer u de stofzuiger doorgeeft aan derden de gebruiksaanwijzing erbij voegen.

Gelieve de pagina's met afbeeldingen uit te klappen!

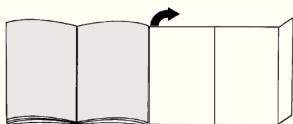

Beschrijving van het toestel

- 1 omschakelbaar vloermondstuk* (uiterlijk van het mondstuk kan bij dezelfde werking afwijken van de afbeelding)
- 2 Telescoopbuis met schuifmanchet zonder aansluiting voor toebehoren*
- 3 Telescoopbuis met schuifmanchet met aansluiting voor toebehoren*
- 4 Zuigslang
- 5 Handgreep
- 6 Motorbeveiligingsfilter
- 7 Parkeerhulp aan de onderkant van het toestel
- 8 Deksel uitblaasfilter
- 9 Elektriciteitsnoer
- 10 Apparaatdeksel
- 11 Tangentiële filter
- 12 Deksel motorbeveiligingsfilter
- 13 Handvat
- 14 Aan-/ uittoets met elektronische zuigkrachtregelaar
- 15 Filtercontrole-indicatie (Sensor Control)*
- 16 Stofcompartiment met handvat
- 17 Uitschakelhulp aan de onderkant van het toestel
- 18 Afdekking pluizeeff
- 19 Professioneel bekledingsmondstuk*
- 20 Professioneel mondstuk voor kieren*
- 21 Houder voor toebehoren
- 22 Kierenmondstuk
- 23 Bekledingsmondstuk
- 24 Borstelkrans (voor montage op bekledingsmondstuk)*

- 25 Boormondstuk*
- 26 Mondstuk voor harde vloeren*
- 27 TURBO-UNIVERSAL®-borstel voor de vloer*
- 28 Mondstuk voor harde vloeren*

Onderdelen en extra toebehoren

A TURBO-UNIVERSAL®-borstel voor bekleding BBZ42TB

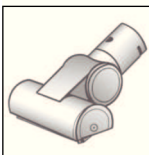

Borstelen en zuigen van beklede meubels, matrassen, autostoeltes, etc. in één keer. Met name geschikt voor het opzuigen van haren. De rolborstel wordt aangedreven door de zuigstroom van de stofzuiger. Geen elektrische aansluiting vereist.

B TURBO-UNIVERSAL®-borstel voor vloeren BBZ102TBB

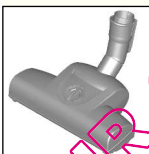

Borstelen en zuigen van tapijtvloeren met korte pool en alle bekledingen in één beweging. Met name geschikt voor het opzuigen van haren. De rolborstel wordt aangedreven door de zuigstroom van de stofzuiger. Geen elektrische aansluiting vereist.

C Mondstuk voor harde vloeren BBZ123HD

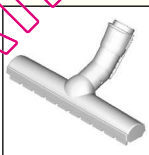

Voor het schoonzuigen van harde vloeren (parket, tegels, terracotta,...)

D Mondstuk voor harde vloeren BBZ124HD

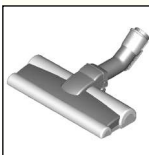

Met 2 roterende borstelrollen Voor de verzorging van waardevolle harde vloeren en een betere opname van grove verontreiniging.

De stofzuiger in gebruik nemen

Afbeelding 1

- Aansluitstuk van de zuigslang in de zuigopening van het toestel schuiven tot het hoorbaar inklikt.

Afbeelding 2*

- a) Telescoopbuis zonder aansluiting voor toebehoren: Handgreep in de telescoopbuis schuiven.
- b) Telescoopbuis met aansluiting voor toebehoren: Handgreep in de telescoopbuis schuiven tot hij vastklikt.

* afhankelijk van de uitvoering

Afbeelding 3*

- a) Mondstuk zonder aansluiting voor toebehoren:
Telescoopbuis in het aansluitstuk van het vloermondstuk steken.
- b) Mondstuk met aansluiting voor toebehoren:
Telescoopbuis in het aansluitstuk van het vloermondstuk steken tot hij klikt.

Afbeelding 4*

- Door de schuiftoets in de richting van de pijl te draaien de telescoopbuis ontgrendelen en de gewenste lengte instellen. De schuifweerstand op het vloerkleed is het laagst wanneer de telescoopbuis volledig is uitgetrokken.

Afbeelding 5*

- a) De houder voor de toebehoren in de gewenste stand op de telescoopbuis steken.
- b) Bekledingsmondstuk met borstelkrans en kierenmondstuk van onderen of boven met wat druk in de houder inbrengen.

Afbeelding 6

- Elektriciteits snoer bij de stekker vastpakken, tot de gewenste lengte naar buiten trekken en de stekker in het stopcontact steken.



Afbeelding 7

- De stofzuiger door middel van de aan-/ uitknop in- en uitschakelen.

Zuigkracht regelen

Afbeelding 8

Door aan de regelknop te draaien kan de gewenste zuigkracht traploos worden ingesteld.

- Lage stand
Voor het opzuigen van gevoelig materiaal, zoals bijv. kwetsbare bekleding, gordijnen, etc. 
- Gemiddelde stand
Voor de dagelijkse reiniging bij geringe vervuiling. 
- Hoge stand
Voor het reinigen van zware vloerbedekking, harde vloeren en bij sterke vervuiling. 



Zuigen

! Let op:

- Vloermondstukken staan afhankelijk van het type harde vloer (bijv. ruwe, rustieke tegels) bloot aan een bepaalde mate van slijtage. Daarom dient u regelmatig de onderkant van het mondstuk te controleren. Wanneer de onderkant van het mondstuk versleten is of scherpe randen heeft, kan hierdoor schade worden veroorzaakt aan kwetsbare harde vloeren, zoals parket of linoleum. De fabrikant is niet aansprakelijk voor eventuele schade als gevolg van een versleten mondstuk.

Afbeelding 9

Omschakelbaar vloermondstuk instellen:

- Tapijt en vaste vloerbedekking => 
- Harde vloeren / parket => 

Let er bij het opzuigen van grotere deeltjes op dat u deze na elkaar en voorzichtig opzuigt, zodat het zuigkanaal van het vloermondstuk niet verstopt raakt. Eventueel moet u het mondstuk optillen om de vuildeeltjes beter op te kunnen zuigen.

Zuigen met extra toebehoren

Afbeelding 10*

Mondstukken naar behoefte op de handgreep of de zuigbuis steken:

- a) Mondstuk voor kieren voor het schoonzuigen van kieren en hoeken, etc.
- b) Bekledingsmondstuk voor het afzuigen van gestoffeerde meubelen, gordijnen, etc.
- c) Bekledingsmondstuk met borstelkrans voor het schoonzuigen van ramen, kasten, profielen, etc. Het kieren- en bekledingsmondstuk na gebruik weer in de houder voor toebehoren plaatsen.
- d) Professioneel kierenmondstuk
Extralang kierenmondstuk voor het reinigen van kieren, hoeken en kleine tussenruimtes, bijv. in de auto, etc.
- e) Professioneel bekledingsmondstuk
Voor het gemakkelijk en grondig reinigen van beklede meubels, gordijnen, etc.
U reinigt het bekledingsmondstuk door het eenvoudig met de handgreep schoon te zuigen.
- f) Mondstuk voor harde vloeren voor het afzuigen van harde vloerbedekking (tegels, parket etc.)

Mondstuk voor harde vloeren reinigen

Afbeelding 11*

- a) Het mondstuk van onderen schoonzuigen om het te reinigen.
- b) Opgewikkelde draden en haren met een schaar doorknippen en opzuigen.

Boormondstuk

Afbeelding 12*

- Het boormondstuk aan de handgreep bevestigen en zo tegen de wand plaatsen dat de boorgatopening van het mondstuk zich exact op het te boren gat bevindt.
- Het apparaat instellen op een laag vermogensniveau en vervolgens inschakelen.
- Het boormondstuk wordt door de zuigkracht in de gewenste positie gehouden. Eventueel is het aanbevolen het vermogen, afhankelijk van het oppervlak van de te boren wand, wat hoger af te stellen, om er zeker van te zijn dat het boormondstuk zich vastzuigt. Tijdens het boren wordt het fijne stof automatisch weggezogen.

Turboborstel

Wanneer uw toestel is uitgerust met een turboborstel, vindt u de aanwijzingen voor het gebruik en het onderhoud in de meegeleverde gebruiksaanwijzing.

* afhankelijk van de uitvoering

Afbeelding 13

Bij korte zuigpauzes kunt u de parkeerhulp aan de achterkant van het apparaat gebruiken.

- Nadat het toestel uitgeschakeld is, de haak van het vloermondstuk in de parkeerhulp schuiven.

Afbeelding 14

Bij het zuigen op trappen moet het toestel onderaan de trap staan. Is dit niet voldoende, dan kan het toestel ook aan de handgreep van het stofcompartiment worden getransporteerd.

Na het werk

Afbeelding 15

- Apparaat uitschakelen.
- Stekker uit het stopcontact halen.
- Kort aan het elektriciteits snoer trekken en loslaten. (Het snoer wordt automatisch opgerold).

Afbeelding 16

- Door de schuiftoets in de richting van de pijl te schuiven de telescoopbuis ontgrendelen en ineenschuiven.

Afbeelding 17

Om de stofzuiger uit te zetten kunt u de uitschakelhulp aan de onderkant van het toestel gebruiken.

- Het toestel met behulp van de greep van het stofcompartiment rechtop zetten.
- De haak van het vloermondstuk in de neerzethulp schuiven.

Stofcompartiment leegmaken

Afbeelding 18

Om een goed zuigresultaat te krijgen dient het stofcompartiment na het stofzuigen altijd te worden leeggemaakt, uiterlijk echter wanneer het stof op een plaats in het compartiment de markering heeft bereikt.

Let op:

- Het stofcompartiment kan alleen in horizontale stand uit het toestel worden genomen. Plaats het toestel daarom op de grond om de vergrendeling van de ontgrendelingstoets op te heffen.

Afbeelding 19

- Op de ontgrendelingstoets drukken om het stofcompartiment met behulp van de handgreep uit het toestel te trekken.
- Deksel van het stofcompartiment afnemen en dit leegmaken.
- Deksel op het stofcompartiment plaatsen.
- Verwijder eventueel aanwezig vuil onder de uitwerpingopening.
- Stofcompartiment in het toestel plaatsen tot het hoorbaar inklikt.

Demontage

Afbeelding 20

- Om de zuigslang te verwijderen beide ontgrendelknoppen samendrukken en de slang uit de zuigopening van het toestel trekken.

Afbeelding 21

- Telescoopbuis zonder aansluiting voor toebehoren: Om de verbinding op te heffen de handgreep een beetje draaien en uit de telescoopbuis trekken.
- Telescoopbuis met aansluiting voor toebehoren: Om de verbinding op te heffen op de ontgrendelingshuls van de telescoopbuis drukken en de handgreep eruit trekken.

Afbeelding 22

- Mondstuk zonder aansluiting voor toebehoren: Om de verbinding op te heffen de buis een beetje draaien en uit het vloermondstuk trekken.
- Telescoopbuis met aansluiting voor toebehoren: Om de verbinding op te heffen de buis een beetje draaien en uit het vloermondstuk trekken.

Filteronderhoud

Is uw apparaat uitgerust met een filtercontrole-indicatie, dan wordt permanent bewaakt of uw stofzuiger zijn optimale vermogen bereikt.

Anders kunt u bij een afnemend zuigvermogen zo nodig de volgende reinigingsstappen doorlopen.

Filtercontrole-indicatie

Afbeelding 23*

De indicatie (blauwe ring) knippert rood wanneer de motorbeveiligingsfilter moet worden schoongemaakt. Het toestel wordt automatisch naar de laagste stand teruggebracht.

Motorbeveiligingsfilter schoonmaken

Schakel het apparaat uit om de pluizzeef schoon te maken.

Afbeelding 24

- Deksel van het motorbeveiligingsfilter openen door aan de sluihendel te trekken.
- Motorbeveiligingsfilter er met de filtergreep uitnemen.
- Motorbeveiligingsfilter schoonmaken door het uit te kloppen.
- Bij sterke verontreiniging moet de motorbeveiligingsfilter worden uitgewassen. Neem hiervoor het filterschuim uit het filterraam. De filter vervolgens compleet laten drogen.
- Na het reinigen de motorbeveiligingsfilter in het toestel inbrengen en het apparaatdeksel sluiten.

Let op:

- Het deksel sluit alleen wanneer de filter geplaatst is.

Blijft de controle-indicatie rood knipperen nadat de motorbeveiligingsfilter is schoongemaakt, ga dan na of het mondstuk, de zuigbuis of de zuigslang verstopt is. Ook hierdoor kan de filtercontrole-indicatie worden geactiveerd.

Pluizzeef schoonmaken

Blijft de controle-indicatie rood knipperen terwijl het mondstuk, de buis en de slang niet verstopt zijn, dan dient de pluizzeef te worden schoongemaakt.

* afhankelijk van de uitvoering

Afbeelding 25

Schakel het apparaat uit om de pluiszeef schoon te maken.

- Apparaatdeksel aan de verdiepte handgreep vastpakken en openen.
 - Afdekking ontgrendelen door hem tegen de klok in te draaien en uit het toestel nemen.
- Pluiszeef schoonmaken.

! **Let op:** Wanneer er vuil uit het stofcompartiment

- steekt of zich grote vuildeeltjes voor de pluiszeef bevinden, dan dient u dit te verwijderen.
- Afdekking erop plaatsen en vastzetten door hem in de richting van de wijsers van de klok te draaien.
- Apparaatdeksel sluiten.

Uitblaasfilter (Hepa-filter)

Aan de opdruk op het filterraam naast het bestelnummer kunt u aflezen welke uitblaasfilter uw toestel heeft:

"washable" - wasbaar

De filter kan worden schoongemaakt.

Zonder extra opdruk dient de filter te worden vervangen.

Wasbare Hepa-filter schoonmaken

De Hepa-filter is zo gemaakt dat hij niet vervangen hoeft te worden wanneer het toestel volgens voorschrift in het huishouden gebruikt wordt.

Om ervoor te zorgen dat de stofzuiger blijft werken op zijn optimale vermogensniveau, dient de Hepa-filter na een jaar te worden vervangen. De filterwerking van de filter blijft behouden, ook al kan het filteroppervlak verkleuren.

Afbeelding 26*

- Deksel van het toestel openen door op het sluitlipje te drukken en eraan te trekken.
 - Hepa-Filter ontgrendelen en uit het toestel nemen.
 - Filtereenheid uitklappen en onder stromend water uitwassen.
 - Hepa-Filter na volledige droging (minstens 24h) in het apparaat plaatsen en vergrendelen.
- Deksel van de uitblaasfilter sluiten. Hierbij de grendel naar boven drukken tot hij hoorbaar inklikt.

Hepa-filter vervangen

Om ervoor te zorgen dat de stofzuiger blijft werken op zijn optimale vermogensniveau, dient de Hepa-filter na een jaar te worden vervangen.

Afbeelding 27*

- Apparaatdeksel aan de verdiepte handgreep vastpakken en openen.
 - Hepa-Filter ontgrendelen en uit het toestel nemen.
 - Nieuwe Hepa-filter in het toestel plaatsen en vergrendelen.
- Deksel van de uitblaasfilter sluiten. Hierbij de grendel naar boven drukken tot hij hoorbaar inklikt.

Tangentiële filter schoonmaken

De tangentiële filter is zo gemaakt, dat hij niet schoongemaakt hoeft te worden wanneer het toestel volgens voorschrift in het huishouden gebruikt wordt.

Afbeelding 28

- Apparaatdeksel aan de verdiepte handgreep vastpakken en openen.
- Strippen van de filterafdekking losmaken, bijv. met behulp van een schroevendraaier, en de filterafdekking verwijderen.
 - Tangentiële filter uit het apparaat nemen.
 - Filter uitklappen en onder stromend water uitwassen.
 - Filter na volledige droging (minstens 24h) in het apparaat plaatsen.
 - Filterafdekking erop plaatsen en via de stripjes vergrendelen.
- Apparaatdeksel sluiten.

Schoonmaakinstructies

Voor het schoonmaken dient de stofzuiger altijd te worden uitgeschakeld en de stekker uit het stopcontact te worden gehaald. De stofzuiger en accessoires van kunststof kunnen met een in de handel gebruikelijk schoonmaakmiddel voor kunststof worden onderhouden.

! **Let op: geen schurende middelen, glas- of allesreiniger gebruiken. De stofzuiger nooit in water houden.**

Technische wijzigingen voorbehouden.

* afhankelijk van de uitvoering

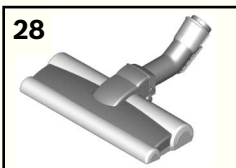
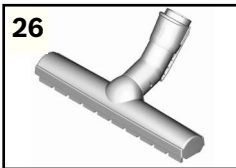
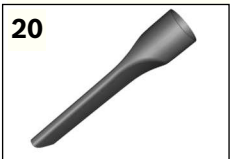
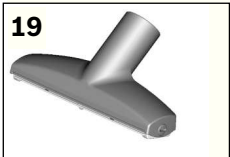
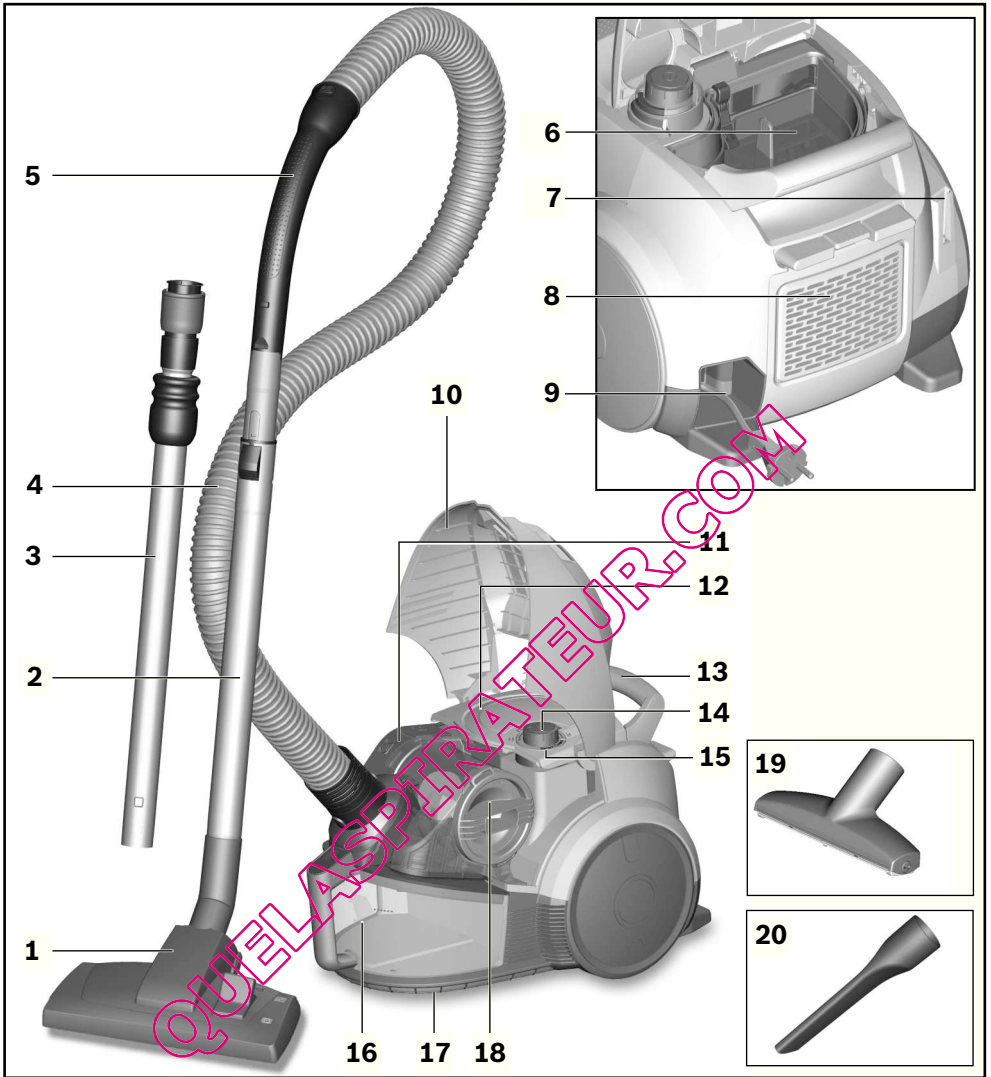

Tillykke med den nye Bosch støvsuger fra serien Runn`n.

I denne brugsanvisning beskrives forskellige Runn`n-modeller. Det er derfor muligt, at nogle af de beskrevne funktioner og udstyr ikke findes på den aktuelle model. Det anbefales, at der altid anvendes originalt tilbehør fra Bosch, fordi dette tilbehør er blevet specielt udviklet netop til denne støvsuger for at opnå det optimale bedste resultat af støvsugningen.

Opbevar brugsanvisningen. Sørg for også at give brugsanvisningen med, hvis støvsugeren overdrages til andre.

Fold siderne med figurerne ud!

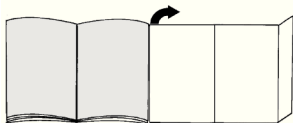

Beskrivelse

- 1 Universalgulvmundstykke* (selvom mundstykket har samme funktionsmåde, kan dets udseende afvige fra illustrationen)
- 2 Teleskoprør med skydeknop uden tilslutning for tilbehør*
- 3 Teleskoprør med skydemanchet med tilslutning for tilbehør*
- 4 Sugelang
- 5 Håndgreb
- 6 Motorbeskyttelsesfilter
- 7 Parkeringsystem på bagside af apparat
- 8 Afdækning, udblæsningsfilter
- 9 Netttilslutningsledning
- 10 Apparatets dæksel
- 11 Tangentialfilter
- 12 Låg over motorbeskyttelsesfilter
- 13 Bærehåndtag
- 14 Tænd-/slukknop med elektronisk sugestyrkeregulator
- 15 Filterkontrolindikator (Sensor Control)*
- 16 Støvbeholder med bærehåndtag
- 17 Parkeringsystem på apparatets underside
- 18 Afdækning over fnugfilter
- 19 Professionelt polstermundstykke*
- 20 Professionelt fugemundstykke*
- 21 Tilbehørsholder*
- 22 Fugemundstykke
- 23 Polstermundstykke
- 24 Børstekrans (til montage af polstermundstykke)*
- 25 Mundstykke for borestøv*

26 Mundstykke til hårde gulvbelægninger*

27 TURBO-UNIVERSAL®-børste til gulve*

28 Mundstykke til hårde gulvbelægninger*

Reserve dele og ekstra tilbehør

A TURBO-UNIVERSAL®-børste til polstrede møbler BBZ42TB

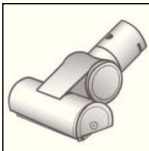

Til børstning og støvsugning af polstrede møbler, madrasser, bilsæder osv. i samme arbejdsgang. Specielt velegnet til opsugning af dyrehår. Børstens valse drives af støvsugerens sugeeffekt. Der kræves ingen ilttilslutning.

B TURBO-UNIVERSAL®-børste til gulve BBZ102TBB

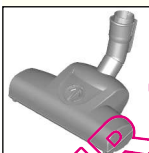

Til børstning og støvsugning af tæpper med lav luv og faste tæpper samt alle typer gulvbelægning i samme arbejdsgang. Specielt velegnet til opsugning af dyrehår. Børstens valse drives af støvsugerens sugeeffekt. Der kræves ingen ilttilslutning.

C Mundstykke til hårde gulvbelægninger BBZ123HD

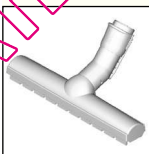

Til støvsugning af glatte gulve (parket, fliser, terrakotta osv.)

D Mundstykke til hårde gulvbelægninger BBZ124HD

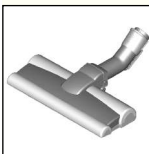

Med to roterende børstevalser. Til pleje af værdifulde hårde gulvbelægninger og til bedre opsugning af grovere snavs.

Ibrugtagning

Figur 1

- Stik slangestudsden ind i sugeåbningen på apparatet, til den går i indgreb med et klik.

Figur 2*

- Teleskoprør uden tilslutning til tilbehør: Skyd håndgrebet ind i teleskoprøret.
- Teleskoprør med tilslutning til tilbehør: Skyd håndgrebet ind i teleskoprøret, til det går i indgreb.

* afhængigt af udstyr

Figur 3*

a) Mundstykke uden tilslutning til tilbehør:
Skyd teleskoprøret ind i gulvmundstykkets studs.

b) Mundstykke med tilslutning til tilbehør:
Skyd teleskoprøret ind i gulvmundstykkets studs, indtil det går i indgreb.

Figur 4*

- Indstil teleskoprøret hhv. skydemanchetten til den ønskede længde ved at trykke skydeknappen i pilens retning, så låsemekanismen frigøres. Modstanden ved støvsugning af tæpper er mindst, når teleskoprøret er trukket helt ud.

Figur 5*

a) Placer tilbehørsholderen på den ønskede position på teleskoprøret.

b) Placer polstermundstykket med børstekrans og fugemundstykke i tilbehørsholderen fra oven hhv. fra neden med et relativt kraftigt tryk.

Figur 6

- Hold i stikket på netledningen, træk ledningen ud til den ønskede længde, og stik stikket i en kontakt.

Figur 7

- Tænd for støvsugeren ved at trykke på tænd-/slukknappen.

Regulering af sugestykke

Figur 8

Den ønskede sugestykke kan indstilles trinløst ved at dreje regulatorknappen.

■ Lav sugeeffekt
Til støvsugning af sarte materialer, som f.eks. sarte polstrede møbler, gardiner, etc. 

■ Mellem sugeeffekt
Til daglig rengøring ved ringe tilsmudsning. 

■ Høj sugeeffekt
Til rengøring af robuste gulvbelægninger, hårde gulvbelægninger og ved stærk tilsmudsning. 

Støvsugning

! Pas på!

- Gulvmundstykker bliver udsat for et vist slid, afhængigt af gulvenes art (f.eks. ru, rustikale fliser). Derfor skal mundstykkets glidesål kontrolleres med regelmæssige mellemrum. Slidte eller skarpkantede undersider på mundstykker kan beskadige sarte gulve som parket eller linoleum. Producenten hæfter ikke for evt. skader, som er opstået som følge af et slidt gulvmundstykke.

Figur 9

Indstilling af universalgulvmundstykket:

■ Tæpper og faste tæpper => 

■ Hårde gulvbelægninger / parket => 

Sørg for ved opsugning af større dele, at delene bliver suget forsigtigt op enkeltvis, så mundstykke eller sugerør-/slange ikke bliver tilstoppet.

Løft eventuelt mundstykket lidt, så det bedre kan suge snavspartiklerne ind.

Støvsugning med ekstra tilbehør

Figur 10*

Sæt det ønskede mundstykke på hhv. sugerør eller håndgreb.

a) Fugemundstykke til støvsugning af fuger, hjørner, etc.

b) Polstermundstykke til støvsugning af polstrede møbler, forhæng, etc.

c) Polstermundstykke med påsat børstekrans til støvsugning af vinduesrammer, skabe, profiler, etc.

Sæt fugemundstykke og polstermundstykket tilbage i tilbehørsholderen efter brug.

d) Professionelt fugemundstykke
Ekstra langt fugemundstykke til rengøring af fuger, hjørner og smalle mellemrum, f.eks. i bilen etc.

e) Professionelt polstermundstykke
Til let og grundig rengøring af polstrede møbler, gardiner, etc.

Det professionelle polstermundstykke kan let suges rent med håndgrebet.

f) Mundstykke til støvsugning af hårde gulvbelægninger (fliser, parket, etc.)

Rengøring af mundstykke til hårde gulvbelægninger

Figur 11*

a) Rengør mundstykket ved at støvsuge det nedefra.

b) Hår og tråde, som har viklet sig om børsterne, kan klippes over med en saks og derefter støvsuges bort.

Mundstykke for borestøv

Figur 12*

- Fastgør boremundstykket i håndgrebet, og placer det på væggen, så mundstykkets boringsåbning er placeret direkte over det sted, hvor der skal bores et hul.

- Indstil støvsugeren til lav sugestykke, og tænd derefter for den.

- Mundstykket for borestøv bliver holdt på plads i den ønskede position af sugestykken.

Sugestykken skal, afhængigt af væggens overflade, eventuelt senere indstilles til et højere trin, så mundstykket kan suge sig fast til væggen.

Når der bores, bliver det fine borestøv automatisk suget bort.

Turbo-børste

Hvis apparatet er forsynet med en turbo-børste, findes der oplysninger om betjening og vedligeholdelse i den vedlagte brugsanvisning.

Figur 13

Ved korte pauser i støvsugningen kan parkeringssystemet på bagsiden af støvsugeren benyttes.

- Sluk for støvsugeren, og skyd derefter hagen på gulvmundstykket ind i parkeringssystemet.

Figur 14

Ved støvsugning af trapper, skal apparatet placeres nedenfor trappen. Hvis dette ikke er nok, kan støvsugeren også transporteres i bærehåndtaget eller i håndtaget på støvbeholderen.

Efter arbejdets afslutning

Figur 15

- Sluk for apparatet.
- Træk netstikket ud af kontakten.
- Træk kort i netledningen, og slip den igen. (Ledningen ruller sig automatisk op.)

Figur 16

- Frigør teleskoprøret ved at trykke skydeknappen i retning af pilen, og skyd det sammen.

Figur 17

Parkeringssystemet på undersiden af apparatet kan benyttes, når det skal sættes væk.

- Hold i slangen eller håndtaget på støvbeholderen, og stil det lodret.
- Skyd hagen på gulvmundstykket ind i parkeringshjælpen.

Tømning af støvbeholder

Figur 18

For at opnå et godt resultat af støvsugningen anbefales det at tømme støvbeholderen, hver gang støvsugeren har været brugt - og under alle omstændigheder, når støvet når op til markeringen i beholderen.

! Pas på!

- Støvbeholderen kan kun tages ud af apparatet, når det er placeret horisontalt. Stil derfor apparatet på gulvet for at frigøre låsningen af låsetasten.

Figur 19

- Tryk på frigørings-tasten, og træk støvbeholderen ud af apparatet ved hjælp af håndgrebet.
- Tag låget af støvbeholderen, og tøm den.
- Sæt låget på støvbeholderen.
- Fjern evt. smuds fra undersiden af udstødningsåbningen.
- Sæt støvbeholderen på plads i apparatet, og lad den klikke på plads.

Demontering

Figur 20

- For at tage slangen ud skal de to indgrebshager trykkes sammen, hvorefter slangen kan trækkes ud af apparatets sugeåbning.

Figur 21

- Teleskoprør uden tilslutning til tilbehør:
Drej håndgrebet lidt for at frigøre dets indgreb, og træk det ud af teleskoprøret.
- Teleskoprør med tilslutning til tilbehør:
Tryk på teleskoprøret for at løsne låsemuffens indgreb, og træk håndgrebet ud.

Figur 22

- Mundstykke uden tilslutning til tilbehør:
Drej teleskoprøret lidt for at frigøre dets indgreb, og træk det ud af gulvmundstykket.
- Teleskoprør med tilslutning til tilbehør:
Tryk på låsemuffen for at frigøre dens indgreb, og træk teleskoprøret ud af gulvmundstykket.

Pløje af filtre

Hvis apparatet er udstyret med en filterkontrolindikator, overvåger denne funktion permanent, om støvsugeren opnår den optimale sugeeffekt. Hvis ikke, skal følgende rengøringsprocedure om nødvendigt udføres, når der mærkes en reduktion af sugeeffekten.

Filterkontrolindikator

Figur 23

Indikatoren (blå ring) blinker rødt, når motorbeskyttelsesfiltret skal renses. Apparatet bliver automatisk stille ned til den laveste sugeeffekt.

Rensning af motorbeskyttelsesfilter

Sluk for apparatet under rengøringen af motorbeskyttelsesfiltret.

Figur 24

- Luk låget over motorbeskyttelsesfiltret op ved at trække i låsehåndtaget.
- Tag motorbeskyttelsesfiltret ud ved hjælp af håndtaget på filtret.
- Rengør motorbeskyttelsesfiltret ved at banke det, til det er rent.
- Hvis motorbeskyttelsesfiltret er meget snavset, bør det vaskes. Tag filterskummet ud af filterrammen. Lad derefter filtret tørre, til det er helt tørt.
- Sæt motorbeskyttelsesfiltret på plads i apparatet igen, når det er rent, og luk låget over motorbeskyttelsesfiltret.

! Pas på!

- Låget kan kun lukkes, når der er placeret en filterpose.

Undersøg om mundstykke, rør eller sugeslange er tilstoppet, hvis kontrolindikatoren stadig blinker, efter at motorbeskyttelsesfiltret er blevet rensat. En tilstopning kan også udløse, at filterkontrolindikatoren blinker.

Rengøring af fnugfilter

Hvis kontrolindikatoren stadig blinker rødt, selvom mundstykke, rør eller sugeslange ikke er tilstoppet, skal fnugfiltret rengøres.

Figur 25

Sluk for apparatet, og rengør fnugfiltret.

- Luk apparatets dæksel op ved at stikke hånden ind i fordybningen ved håndgrebet.
 - Frigrør afdækningen ved at dreje den i retning mod uret, og tag den ud af apparatet.
- Rengør fnugfiltret ved at tørre det af.

! Pas på: Hvis der stikker smuds ud af støvbeholderen, eller der befinder sig større smudspartikler i fnugfiltret, skal dette fjernes.

- Sæt afdækningen på plads igen, og luk den ved at dreje den i retning med uret.
- Luk apparatets dæksel igen.

Udblæsningsfilter (Hepa-filter)

Det er påtrykt filterrammen ved siden af bestillingsnummeret, hvilket udblæsningsfilter det pågældende apparat er udstyret med:

"washable" - vaskbart

Filtret kan rengøres.

Hvis filtret ikke har dette påtryk skal det udskiftes.

Rengøring af vaskbart Hepa-filter

Hepa-filtret er konstrueret, så det normalt aldrig skal skiftes ud, når støvsugeren anvendes iht. sit formål i boligen.

For at støvsugeren skal vedblive at arbejde med optimal sugeseffekt, skal udblæsnings-filtret normalt vaskes efter et år. Filtrets virkning bevares uafhængigt af en evt. farveændring af filtrets overflade.

Figur 26*

- Luk afdækningen over udblæsningsfiltret op, og træk i lukkelasken.
 - Frigrør Hepa-filtret, og tag det ud af apparatet.
 - Bank filterenheden ren, og vask den under rindende vand.
 - Sæt først Hepa-filtret på plads i apparatet igen, når det er helt tørt (mindst 24 timer), og lad det klikke på plads.
- Luk afdækningen over udblæsningsfiltret. Tryk låsepallen opad, til den går i indgreb med et klik.

Udskiftning af Hepa-filter

For at støvsugeren skal vedblive at arbejde med optimal sugeseffekt, skal Hepa-filtret udskiftes efter et år.

Figur 27*

- Luk apparatets dæksel op ved at stikke hånden ind i fordybningen ved håndgrebet.
 - Frigrør Hepa-filtret, og tag det ud af apparatet.
 - Sæt et nyt Hepa-filter på plads i apparatet, og lad det klikke på plads.
- Luk afdækningen over udblæsningsfiltret. Tryk låsepallen opad, til den går indgreb med et klik.

Rengøring af tangentialfilter

Tangentialfiltret er konstrueret, så det ikke normalt ikke skal rengøres, når støvsugeren anvendes iht. sit formål i boligen.

Figur 28

- Luk apparatets dæksel op ved at stikke hånden ind i fordybningen ved håndgrebet.
- Frigrør filterafdækningens låselasker f.eks. ved hjælp af en skruetrækker, og tag filterafdækningen af.
 - Tag tangentialfiltret ud af apparatet.
 - Bank filtret rent, og vask det ud under rindende vand.
 - Sæt først filtret på plads i apparatet igen, når det er helt tørt (mindst 24 timer).
 - Sæt filterafdækningen på, og lad låselaskerne gå i indgreb.
- Luk apparatets låg igen.

Anvisninger vedr. rengøring

Sluk altid for støvsugeren, og træk stikket ud af stikkontakten, når støvsugeren skal rengøres. Støvsugeren og tilbehørsdelene kan plejes med et af de gængse rensningsmidler til kunststof.

! Bemærk: Brug aldrig skuremidler, glas- eller universalsrengøringsmidler. Dyp aldrig støvsugeren i vand.

Med forbehold for tekniske ændringer.

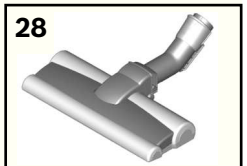
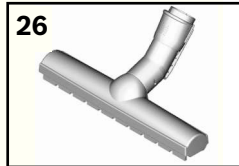
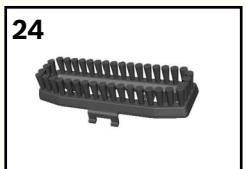
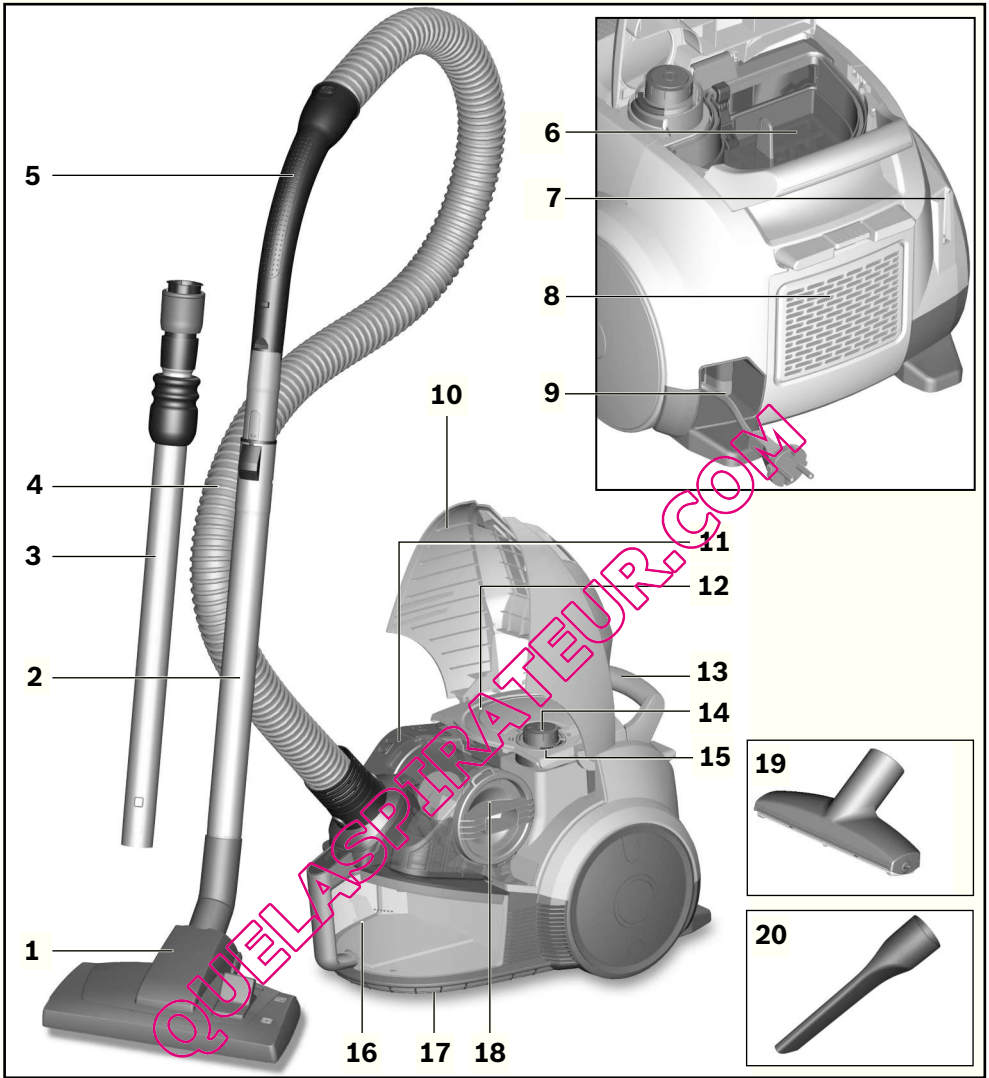

Det gleder oss at du har valgt en støvsuger fra Bosch i serien Runn`n.

I denne bruksanvisningen presenteres forskjellige Runn`n-modeller. Det kan derfor hende at ikke alle kjennetegn og funksjoner gjelder for akkurat din modell. For at støvsugeren skal fungere optimalt, bør du bare bruke originalt tilbehør fra Bosch som er utviklet spesielt for din støvsuger.

Ta godt vare på bruksanvisningen. Bruksanvisningen må følge med hvis støvsugeren skifter eier.

Brett ut bildesidene.

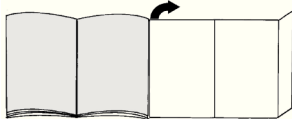

Beskrivelse av apparatet

- 1 omstillbart gulvmunnstykke* (utseendet på munnstykket kan avvike fra bildet, men funksjonen er den samme)
- 2 Teleskoprør med skyvetast uten tilbehørskobling*
- 3 Teleskoprør med skyvemansjett med tilbehørskobling*
- 4 Sugelange
- 5 Håndtak
- 6 Motorbeskyttelsesfilter
- 7 Parkeringshjelp på baksiden av støvsugeren
- 8 Deksel utblåsningsfilter
- 9 Strømkabel
- 10 Apparatdeksel
- 11 Tangentialfilter
- 12 Deksel motorfilter
- 13 Bærehåndtak
- 14 På-/avtast med elektronisk sugekraftregulering
- 15 Filterkontrollindikasjon (Sensor Control)*
- 16 Støvbeholder med bærehåndtak
- 17 Oppbevaringshjelp på undersiden av støvsugeren
- 18 Deksel lofilter
- 19 Proff-møbelmunnstykke*
- 20 Proff-fugemunnstykke*
- 21 Tilbehørsholder*
- 22 Fugemunnstykke
- 23 Møbelmunnstykke
- 24 Børstekrans (til å montere på møbelmunnstykke)*
- 25 Boremunnstykke*
- 26 Munnstykke for harde gulv*
- 27 TURBO-UNIVERSAL®-børste for gulv*
- 28 Munnstykke for harde gulv*

Reservedeler og spesialtilbehør

A TURBO-UNIVERSAL®-børste for polstrede møbler BBZ42TB

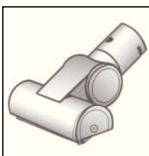

Børsting og støvsuging av stoppede møbler, madrasser, bilseter osv. i én arbeidsoperasjon. Spesielt egnet til å suge opp dyrehår. Børstevalsen drives av luftstrømmen fra støvsugeren. Det er ikke nødvendig med egen strømtilkobling.

B TURBO-UNIVERSAL®-børste for gulv BBZ102TBB



Børster og støvsuger korthårede gulvtepper i én operasjon. Kan brukes på alle typer underlag. Spesielt egnet til å suge opp dyrehår. Børstevalsen drives av luftstrømmen fra støvsugeren. Elektrisk tilkobling er ikke nødvendig.

C Munnstykke til harde gulv BBZ123HD

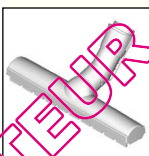

Til støvsuging av glatte gulv (parkett, fliser, terrakotta osv.)

D Munnstykke til harde gulv BBZ124HD

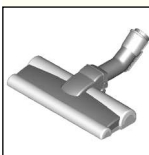

Med to roterende børsteruller For vedlikehold av verdifulle harde gulv og bedre opptak av grov smuss.

Komme i gang

Figur 1

- Skyv enden av sugeslangen inn i sugeåpningen på støvsugeren til du hører at den smekker på plass.

Figur 2*

- a) Teleskoprør uten tilbehørskobling:
Skyv håndtaket inn i teleskoprøret.
- b) Teleskoprør med tilbehørskobling:
Skyv håndtaket inn i teleskoprøret til det klikker på plass.

Figur 3*

- a) Munnstykke uten tilbehørskobling:
Skyv teleskoprøret inn i stussen på gulvmunnstykket.
- b) Munnstykke med tilbehørskobling:
Skyv teleskoprøret inn i stussen på gulvmunnstykket til det klikker på plass.

Figur 4*

- Ved å skyve skyveknappen i pilens retning løsner du teleskoprøret og kan stille inn ønsket lengde. Skyve-motstanden på tepper er minst når teleskoprøret er helt uttrukket.

Figur 5*

- Sett tilbehørsholderen i ønsket posisjon i teleskoprøret.
- Sett møbelmunnstykket med børstestrans ovenfra og fugemunnstykket nedenfra i tilbehørsholderen med litt trykk.

Figur 6

- Ta stråmtilkoblingsledningen i støpselet for å dra ut ønsket lengde og plugg inn støpselet.

Figur 7

- Slå av og på støvsugeren ved å trykke på av/på-knappen.

Regulere sugekraft

Figur 8

Ønsket sugekraft kan stilles inn trinnløst ved at du dreier regulatorknappen.

- Lavt effektnivå => 
Til støvsuging av ømfintlige materialer, f.eks. ømfintlige stoppede møbler, gardiner osv.

- Middels effektnivå => 
Til daglig rengjøring av flater som ikke er særlig skitne.

- Høyt effektnivå => 
Til rengjøring av ujevne og harde gulvbelegg og svært skitne flater.

Støvsuging

! Obs!

- Avhengig av gulvenes beskaffenhet (f.eks. ru, rustikke fliser) utsettes gulvmunnstykkene for en viss slitasje. Derfor bør du kontrollere undersiden av munnstykket regelmessig. Dersom undersiden av munnstykket er slitt og har skarpe kanter, kan det forårsake skader på mindre slitesterke gulv som parkett og linoleum. Produsenten kan ikke holdes ansvarlig for skader som oppstår som følge av at det brukes slitte gulvmunnstykker.

Figur 9

Innstilling av omstillbart gulvmunnstykke:

- Tepper og tepegulv => 
- Harde gulv / parkett => 

Når du støvsuger opp større partikler, må de suges opp forsiktig etter hverandre, slik at sugekanalen til gulvmunnstykket ikke blir tilstoppet. Du kan eventuelt løfte på munnstykket, slik at det blir lettere å sugе opp støvpartiklene.

Støvsuging med ekstra tilbehør

Figur 10*

Sett munnstykkene på rør eller håndtak etter behov:

- Fugemunnstykke til støvsuging i fuger, hjørner osv.
- Møbelmunnstykke for å sugе opp fra polstrede møbler, gardiner osv.
- Møbelmunnstykke med børstestrans til støvsuging av vinduskarmen, skap, profiler osv.
Sett fugemunnstykket og møbelmunnstykket i tilbehørsholderen etter bruk.
- Proff-fugemunnstykke
Ekstra langt fugemunnstykke til rengjøring av fuger, hjørner og smale mellomrom, f.eks. i bilen.
- Proff-møbelmunnstykke
Til lett og grundig rengjøring av polstrede møbler, forheng osv.
Du kan enkelt rengjøre proff-møbelmunnstykket ved å støvsuge det med håndtaket
- Munnstykke for harde gulv til støvsuging av harde gulvbelegg (fliser, parkett osv.)

Rengjøre munnstykke for harde gulv

Figur 11*

- Rengjør munnstykket ved å sugе det rent fra undersiden.
- Klipp over tråder og hår som har viklet seg inn, og støvsug dem opp.

Boremunnstykke

Figur 12*

- Fest boremunnstykket i håndtaket og plasser det på veggen slik at munnstykkets boreåpning er plassert rett over stedet hvor det skal bores hull.
- Still inn støvsugeren på laveste sugestyrke og slå den på.
- Boremunnstykket holdes i ønsket posisjon av sugekraften.
Det anbefales eventuelt å etterstille sugestyrken til et høyere nivå, alt etter hvordan overflaten på veggen det skal bores i er. Dette for å sikre at borestykket suger seg fast til veggen.
Fint støv suges automatisk opp ved boring.

Turbobørste

Hvis apparatet er utstyrt med en turbobørste, finner du opplysninger om bruk og vedlikehold i den vedlagte bruksanvisningen.

Figur 13

Når du skal ta korte pauser under arbeidet, kan du bruke parkeringshjelpen på siden av apparatet.

- Legg krokene til gulvmunnstykket inn i parkeringshjelpen etter at du har skrudd av apparatet.

Figur 14

Ved støvsuging av trapper skal apparatet settes nedenfor trappen. Dersom det ikke rekker så langt, kan apparatet også transporteres ved å holde i bærehåndtaket eller håndtaket til støvboksen.

Når jobben er gjort

Figur 15

- Skru av apparatet.
- Dra ut støpselet.
- Dra kort i strømtilkoblingsledningen, og slipp den løs. (ledningen kveiles automatisk opp).

Figur 16

- Løsne teleskoprøret og skyv det sammen ved å skyve skyveknappen i pilens retning.

Figur 17

Når du skal sette fra deg apparatet, kan du bruke parkeringshjelpen på apparatets underside.

- a) Hold i slangen eller håndtaket på støvbeholderen, og sett apparatet loddrett.
- b) Skyv krokene på gulvmunnstykket inn i oppbevaringsstøtten.

Tømming av støvbeholderen

Figur 18

For å oppnå et godt støvsugerresultat bør støvbeholderen tømmes etter hver støvsuging, og senest når støvet i beholderen når opp til markeringen.

! Obs!

- Støvbeholderen kan bare tas ut mens apparatet står vannrett. Sett derfor apparatet på gulvet for å løsne låseknappen.

Figur 19

- a) Trykk på låseknappen og ta støvbeholderen ut av apparatet ved hjelp av håndtaket.
- b) Ta av lokket til støvbeholderen, og tøm støvbeholderen.
- c) Sett på lokket til støvbeholderen.
- d) Fjern eventuelt smuss under utkastet.
- e) Sett støvbeholderen inn i apparatet, og smekk den på plass med et klikk.

Demontering

Figur 20

- For å fjerne sugeslangen klemmer du sammen begge låseknappene og trekker slangen ut av sugeåpningen på apparatet.

Figur 21

- a) Teleskoprør uten tilbehørskobling:
For å løsne koblingen vrir du håndtaket litt og trekker det ut av teleskoprøret.
- b) Teleskoprør med tilbehørskobling:
For å løsne koblingen trykker du på låsehylsen på teleskoprøret og trekker ut håndtaket.

Figur 22

- a) Munnstykke uten tilbehørskobling:
For å løsne forbindelsen vrir du litt på teleskoprøret og trekker det ut av gulvmunnstykket.
- b) Teleskoprør med tilbehørskobling:
For å løsne koblingen trykker du på låsehylsen og trekker teleskoprøret ut av gulvmunnstykket.

Vedlikehold av filteret

Dersom apparatet ditt er utstyrt med en filterkontrollindikator, overvåker denne funksjonen hele tiden om støvsugeren oppnår sitt maksimale effektivnivå. Ellers kan du utføre følgende rengjøringsiltak etter behov når sugeeffekten avtar:

Filterkontrollindikator

Figur 23*

Indikatoren (blå ring) blinker rødt når motorfilteret må rengjøres. Støvsugeren stilles automatisk ned til laveste sugestyrke.

Rengjøring av motorfilteret

Slå av apparatet for å rengjøre motorfilteret.

Figur 24

- a) Åpne dekelet til motorfilteret ved å trekke i låse-spaken.
- b) Ta ut motorfilteret ved hjelp av filterhåndtaket.
- c) Rengjør motorfilteret ved å banke på det.
- d) Er motorfilteret svært skittent, bør det vaskes. Da tar du filterskummet ut av filterrammen. La filteret tørke helt.
- e) Sett motorfilteret inn igjen når det er rengjort, og lukk dekelet til motorfilteret.

! Obs!

- Dekelet lukkes bare dersom filteret er lagt inn.

Dersom kontrollindikatoren fremdeles lyser rødt etter at motorfilteret er rengjort, må du kontrollere om munnstykket, røret eller sugeslangen er tilstoppet. Det kan også utløse filterkontrollindikatoren.

Rengjøring av lofilteret

Dersom kontrollindikatoren fremdeles lyser rødt etter at munnstykket, røret og sugeslangen er fri for tilstoppinger, må lofilteret rengjøres.

Figur 25

Slå av støvsugeren når du skal rengjøre lofilteret.

- a) Ta tak i apparatdekelet i utsparingene og åpne det.
- b) Løsne dekelet ved å vri mot klokken og ta det ut av apparatet.
- Rengjør lofilteret ved å tørke av det.

! OBS: Dersom det kommer smuss ut av støvboksen eller ligger store smusspartikler foran lofilteret, må du fjerne disse.

- c) Sett på dekelet, og fest det ved å vri med klokken.
- Lukk apparatdekelet.

Utblåsningsfilter (Hepa-filter)

Hvilket utblåsningsfilter apparatet ditt er utstyrt med, ser du på merket på filterrammen ved siden av bestillingsnummeret:

"washable" - vaskbart
Filteret kan rengjøres.

Dersom det ikke er merket, må filteret byttes ut.

Rengjøring av det vaskbare Hepa-filteret

Hepa-filteret er utformet slik at det ikke er nødvendig å bytte det ut dersom apparatet brukes til tiltenkt formål i hjemmet.

For at støvsugeren skal bevare optimal effekt, må utblåsningsfilteret vaskes etter ett år. Filteret fungerer like godt selv om overflaten på filteret skulle bli misfarget.

Figur 26*

- a) Åpne dekselet til utblåsningsfilteret ved å trykke og trekke i lukkefliken.
 - b) Løsne Hepa-filteret og ta det ut.
 - c) Bank ut av filterenheten og vask den under rennende vann.
 - d) Sett inn og fest Hepa-filteret igjen når det er blitt helt tørt (minst 24t).
- Lukk dekselet på utblåsningsfilteret. Skyv sperrehaken oppover til du hører at den klikker på plass.

Bytte Hepa-filter

For at støvsugeren skal bevare optimal effekt, må Hepa-filteret byttes ut etter ett år.

Figur 27*

- a) Ta tak i apparatdekselet i utsparingene og åpne det.
 - b) Løsne Hepa-filteret og ta det ut.
 - c) Sett inn et nytt Hepa-filter i apparatet, og fest det.
- Lukk dekselet til utblåsningsfilteret. Skyv sperrehaken oppover til du hører at den klikker på plass.

Rengjøring av tangentialfilteret

Tangentialfilteret er konstruert slik at det ikke trenger å rengjøres dersom apparatet kun benyttes i privathusholdningen.

Figur 28

- Ta tak i apparatdekselet i utsparingene og åpne det.
- a) Løsne løkkene på filterdekselet, for eksempel ved hjelp av en skrutrekker, og ta av filterdekselet.
 - b) Ta tangentialfilteret ut av apparatet.
 - c) Bank på filteret og vask det under rennende vann.
 - d) Sett inn filteret igjen når det er helt tørt (minst 24t).
 - e) Sett på filterdekselet og fest det med flikene.
- Lukk apparatdekselet.

Rengjøringsanvisninger

Støvsugeren må være slått av og frakoblet strømmettet før hver rengjøring. Støvsuger og tilbehørsdeler av plast kan vedlikeholdes med et vanlig plastrensemiddel.

- ! **Obs! Ikke bruk skuremidler, glassrens eller universalgjøringsmiddel. Støvsugeren må aldri senkes i vann.**

Med forbehold om tekniske endringer.

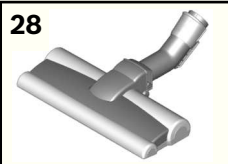
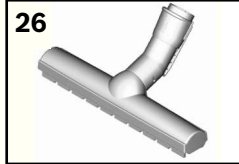
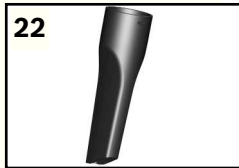
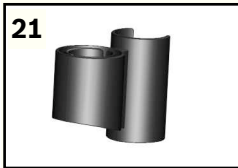
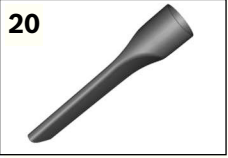
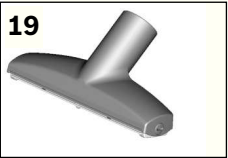
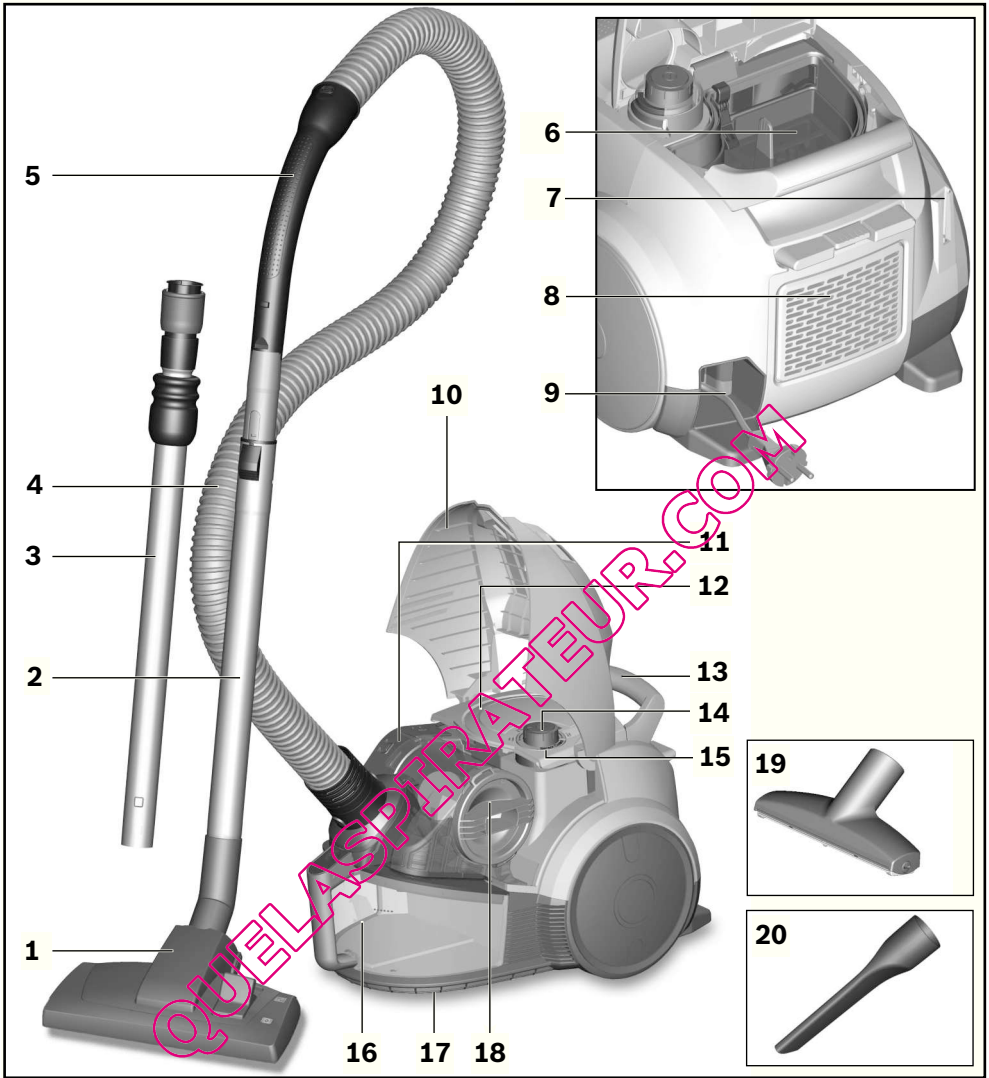

Tack för att du valt att köpa en Bosch-dammsugare i Runn`n-serien.

Bruksanvisningen visar olika Runn`n-modeller. Det kan hända att vissa finesser och funktioner inte gäller just din modell. Använd bara originaltillbehör från Bosch som är speciellt framtagna för den här dammsugaren och ger bästa möjliga sugeffekt.

Spara bruksanvisningen. Se till så att bruksanvisningen medföljer dammsugaren vid ägarbyte.

Veckla ut bildsidorna!

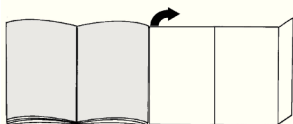

Beskrivning av produkten

- 1 ställbart golvmunestycke* (munstycket kan ha samma funktion men avvika från bilden)
- 2 teleskoprör med skjutknapp utan tillbehörsfäste*
- 3 teleskoprör med bajonettfäste med tillbehörsfäste*
- 4 Dammsugarslang
- 5 handtag
- 6 Motorskyddsfilter
- 7 parkeringshjälp på dammsugarens baksida
- 8 lucka utblåsfilter
- 9 sladd
- 10 lucka
- 11 Tangentialfilter
- 12 lucka motorskyddsfilter
- 13 bärhandtag
- 14 PÅ/AV-knapp med elektronisk sugkraftsreglering
- 15 filterindikator (Sensor Control)*
- 16 dammbehållare med bärhandtag
- 17 Munstycksparkering på maskinens baksida
- 18 lock, luddfilter
- 19 proffsmöbelmunestycke*
- 20 proffsfogmunestycke*
- 21 tillbehörshållare*
- 22 fogmunestycke
- 23 möbelmunestycke
- 24 möbelborste (för montering på möbelmunestycket)*
- 25 Borrmunestycke*
- 26 munestycke för hårda golv*
- 27 TURBO-UNIVERSAL®-borste för golv*
- 28 munestycke för hårda golv*

Reservdelar och specialtillbehör

A TURBO-UNIVERSAL®-borste för dynor BBZ42TB

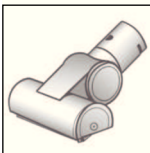

Borstar och dammsuger enkelt stoppade möbler, madrasser, bilsäten osv. Veldig effektiv för att suga upp djurhår. Borstvalsen drivs av dammsugarens sugeffekt. Kräver ingen elanslutning.

B TURBO-UNIVERSAL®-borste för golv BBZ102TBB



Borstar och dammsuger mattor och heltäckningsmattor med kort lugg resp. alla slags golv i ett enda arbetsmoment. Särskilt effektiv för uppsugning av djurhår. Suget från dammsugaren driver Borstvalsen. Kräver ingen ytterligare elanslutning.

C Munestycke för hårda golv BBZ123HD

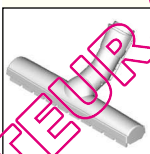

Dammsuger släta golv (parkett, klinker, terrakotta ...)

D Munestycke för hårda golv BBZ124HD

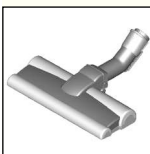

Två roterande borstvalsar För skötsel av hårda golv och effektivt uppsugning av grov smuts.

Starta dammsugaren

Bild 1

- För in slangfästet i maskinens sugöppning så att det snäpper fast.

Bild 2*

- a) Teleskoprör utan tillbehörskoppling: Sätt in handtaget i teleskopröret.
- b) Teleskoprör med tillbehörskoppling: Skjut in handtaget i teleskopröret tills det snäpper fast.

Bild 3*

- a) Munestycke utan tillbehörskoppling: Sätt i teleskopröret i anslutningen på golvmunestycket.
- b) Munestycke med tillbehörskoppling: Skjut in teleskopröret tills det snäpper fast i anslutningen på golvmunestycket.

* beroende på utförande

Bild 4*

- För skjutknappen eller bajonetten i pilens riktning, så lossar och ställer du in längden på teleskopröret. Skjutmotståndet på heltäckningsmatta är som lägst med fullt utdraget teleskoprör.

Bild 5*

- Fäst tillbehörshållaren där du vill ha den på teleskopröret.
- Tryck i möbelmunstycket med möbelborste och fogmunstycke med ett lätt tryck ovanifrån resp. underifrån i tillbehörshållaren.

Bild 6

- Ta tag i kontakten, dra ut så mycket sladd du vill ha och sätt i kontakten i uttaget.



Bild 7

- Slå på/av dammsugaren genom att trycka på på/avknappen.

Ändra sugeffekt

Bild 8

Vrid på reglageknappen för steglös inställning av sugeffekten.

- **Lågeffektintervallet** => 
Dammsuger ömtåliga material, t.ex. ömtåliga dynor, gardiner etc.
- **Mellaneffektintervallet** => 
För daglig städning och småsmutsigt.
- **Högeffektintervallet** => 
Rengör grova golvbeläggningar, hårda golv och kraftig smuts.



Dammsugning

! Obs!

- Golvmunstycken utsätts för ett visst slitage beroende på ditt golvs egenskaper (t.ex. på rustik klinker). Därför är det bra om du kontrollerar munstyckets glidsulor då och då. Om munstyckets glidsulor är slitna och vassa kan du skada känsliga golv som parkett eller linoleum. Tillverkaren tar inget ansvar för eventuella skador som har uppstått på grund av att munstyckets glidsulor är slitna.

Bild 9

Ställa om golvmunstycket:

- **Mattor och heltäckningsmattor** => 
- **Hårda golv/parkett** => 

Om du dammsuger upp större partiklar, se till att suga upp dem en och en så att du inte fastnar i slangen, röret eller golvmunstycket.

Lyft vid behov munstycket lite grann, så får du lättare tag på smutsen.

Dammsuga med extratillbehör

Bild 10*

Sätt det munstycke du vill ha på röret eller handtaget:

- Fogmunstycket suger rent i fogar och hörn etc.
- Möbelmunstycke för dammsugning av möbeldynor, draperier etc.
- Möbelmunstycke med möbelborste använder du till fönsterkarmar, skåp, lister etc.
Efteråt sätter du fogmunstycke och möbelmunstycke i tillbehörshållaren igen.
- Proffsfogmunstycke
Extralångt fogmunstycke för dammsugning av fogar, hörn och smala utrymmen, t.ex. i bilen.
- Proffsmöbelmunstycke
För smidigare och noggrannare rengöring av stoppade möbler, gardiner etc.
Rengör proffsmöbelmunstycket genom att suga rent det med slanghandtaget.
- Munstycke för hårda golv används till hårda golvbeläggningar (klinker, parkett etc.)

Rengöra munstycket för hårda golv

Bild 11*

- Dammsug munstycket underifrån om det behöver rengöras.
- Klipp av hoptrasslade trådar och hårtussar med sax och sug upp.

Borrmunstycke

Bild 12*

- Fäst borrmunstycket på handtaget och sätt det mot väggen så att munstyckets borrhålsöppning är rakt över stället där du ska borra.
- Ställ in dammsugaren på låg sugeffekt och slå sedan på den.
- Borrmunstycket sugas fast i det läge som du valt. Eventuellt måste du höja sugeffekten efteråt, allt beroende på hur väggytan där du ska borra ser ut, så att inte borrmunstycket lossnar.
När du borrar sugas findammet upp automatiskt.

Turboborste

Om din enhet är utrustad med en turboborste, se anvisningarna i den medföljande bruksanvisningen.

Bild 13

Vid kortare pauser i dammsugningen kan du använda parkeringshjälpen på dammsugarens baksida.

- När du slagit av maskinen skjuter du i golvmunstycket i parkeringshjälpen.

Bild 14

När du dammsuger trappor ska enheten alltid stå nedanför trappan. Om slangen inte räcker till kan du även bära maskinen i bärhandtaget eller i dammbehållarens handtag.

Efter dammsugningen

Bild 15

- Slå av enheten.
- Dra ur kontakten.
- Dra lätt i sladden och släpp. (Sladden rullas in automatiskt).

Bild 16

- För skjutknappen i pilens riktning och frigör teleskopröret, så att det går att skjuta ihop.

Bild 17

Ska du ställa undan maskinen, använd munstyckspareringen på baksidan av enheten.

- a) Råta upp enheten med slangen eller dammbehållarhandtaget.
- b) Skjut ned golvmunstyckets fäste i skåran.

Tömma dammbehållaren

Bild 18

För att få optimal sugeffekt, töm dammbehållaren efter varje dammsugning. Du måste tömma om dammet når upp till markeringen på behållaren.

! Obs!

- Dammbehållaren går bara att ta av om maskinen står upp. Ställ alltså enheten på golvet och tryck på frigöringsknappen.

Bild 19

- a) Tryck på frigöringsknappen och dra ut dammbehållaren ur enheten med hjälp av handtaget.
- b) Lyft av dammbehållarens lucka och töm behållaren.
- c) Sätt på luckan på behållaren.
- d) Ta bort eventuell smuts under sugöppningen.
- e) Sätt tillbaka dammbehållaren i enheten, se till så att den snäpper fast.

Demontera

Bild 20

- Tryck in de båda snäpplåsarna när du ska lossa och ta av slangen från sugöppningen.

Bild 21

- a) Teleskoprör utan tillbehörskoppling:
Lossa anslutningen genom att vrida handtaget något och dra ut ur teleskopröret.
- b) Teleskoprör med tillbehörskoppling:
Lossa kopplingen genom att trycka på hylsupplåsningen på teleskopröret och dra ut handtaget.

Bild 22

- a) Munstycke utan tillbehörskoppling:
Lossa anslutningen genom att vrida teleskopröret något och dra ut ur golvmunstycket.
- b) Teleskoprör med tillbehörskoppling:
Lossa anslutningen genom att trycka på hylsupplåsningen och dra ut teleskopröret ur golvmunstycket.

Filterrengöring

Om maskinen har filterindikering, så övervakar funktionen kontinuerligt om dammsugaren ger optimal effektivitet.

Annars följ rengöringsmomenten nedan vid behov om sugeffekten avtar avsevärt.

Filterindikering

Bild 23*

Om indikeringen (blå ring) blinkar rött, så måste du rengöra motorfiltret. Enheten slår automatiskt om till lägsta effektläget.

Rengöra motorskyddsfiltret

Slå av maskinen och rengör motorfiltret.

Bild 24

- a) Öppna luckan till motorfiltret genom att dra i låsspaken.
- b) Lyft ur motorfiltret med hjälp av filtrets handtag.
- c) Rengör filtret genom att knacka ur det.
- d) Om filtret är väldigt smutsigt, tvätta ur det. Ta då ur skumfiltret ur filterramen. Låt filtret torka ordentligt efteråt.
- e) När motorfiltret är rent och torrt sätter du in det i enheten igen och stänger luckan över filtret.

! Obs!

- Du måste sätta in en påse för att stänga locket.

Blinkar filterindikeringen rött även efter rengöring av motorfiltret, kontrollera om munstycke, sugrör eller -slang är igensatta. Det kan också lösa ut filterindikeringen.

Rengöra luddfiltret

Blinkar filterindikeringen rött även trots att munstycke, sugrör och -slang inte är igensatta, så är det dags att rengöra luddfiltret.

Bild 25

Stäng av enheten och rengör luddfiltret.

- a) Ta tag i försänkningen på luckan och öppna.
- b) Lås upp locket genom att vrida moturs och ta sedan av det från maskinen.
- Rengör luddfiltret genom att torka av det.

! Obs!

Om det kommit smuts från dammbehållaren eller hamnat grovsmuts framför luddfiltret, ta bort den.

- c) Sätt på locket igen och lås genom att vrida medurs.
- Stäng luckan.

Utblåsfilter (Hepa-filter)

Utblåsfiltertypen till din maskin finns påtryckt på filterramen bredvid beställningsnumret:

"washable" – tvättbart

Filtret går att rengöra.

Finns det inget påtryck, så måste du byta filter.

Rengöra tvättbart Hepa-filter

Hepa-filtret är gjort så att du inte behöver byta det, om du använder enheten för avsedd hemanvändning.

* beroende på utförande

Skölj ur utblåsfiltret efter ett år, så att dammsugaren fungerar optimalt. Filtrets effekt bibehålls oavsett eventuell förändring av filtrets färg.

Bild 26*

- a) Öppna luckan över utblåsfiltret genom att trycka och dra i låsfliken.
 - b) Lossa Hepa-filtret och ta ut det ur enheten.
 - c) Knacka ur filterdelen och skölj av under rinnande vatten.
 - d) När Hepa-filtret har torkat ordentligt (minst 24 tim.) går det att sätta in i enheten igen.
- Sätt på locket till utblåsfiltret. Tryck upp skjutknappen tills den snäpper fast.

Byta Hepa-filter

Byt Hepa-filtret efter ett år, så att dammsugaren fungerar optimalt.

Bild 27*

- a) Ta tag i försänkningen på luckan och öppna.
- b) Lossa Hepa-filtret och ta ut det ur enheten.
- c) Sätt i nytt Hepa-filter i maskinen och stäng.
Sätt på locket till utblåsfiltret. Tryck upp skjutknappen tills den snäpper fast.

Rengöra tangentialfiltret

Tangentialfiltret är gjort så att du inte behöver rengöra det, om du använder enheten för avsedd hemanvändning.

Bild 28

- Ta tag i försänkningen på luckan och öppna.
- a) Lossa fliken till filterlocket, t.ex. med mejsel, och ta av det.
- b) Ta ut tangentialfiltret ur maskinen.
- c) Knacka ur filtret och skölj av under rinnande vatten.
- d) När filtret har torkat ordentligt (minst 24 tim.) går det att sätta in i enheten igen.
- e) Sätt tillbaka filterskyddet och lås.
- Stäng luckan.

Rengöringsanvisningar

Stäng alltid av dammsugaren och dra ut kontakten ur vägguttaget innan du rengör dammsugaren. Dammsugare och plasttillbehör går att rengöra med mildt diskmedel.

- ! Obs! Använd inte skurmedel, fönsterputs eller allrent. Sänk aldrig ner dammsugaren i vatten.**
- rent. Sänk aldrig ner dammsugaren i vatten.

Med förbehåll för tekniska ändringar.

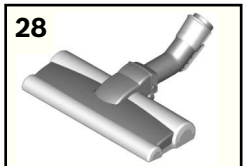
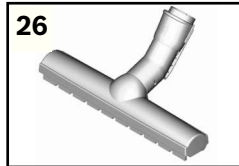
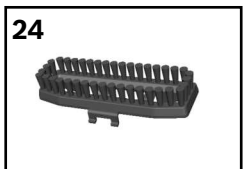
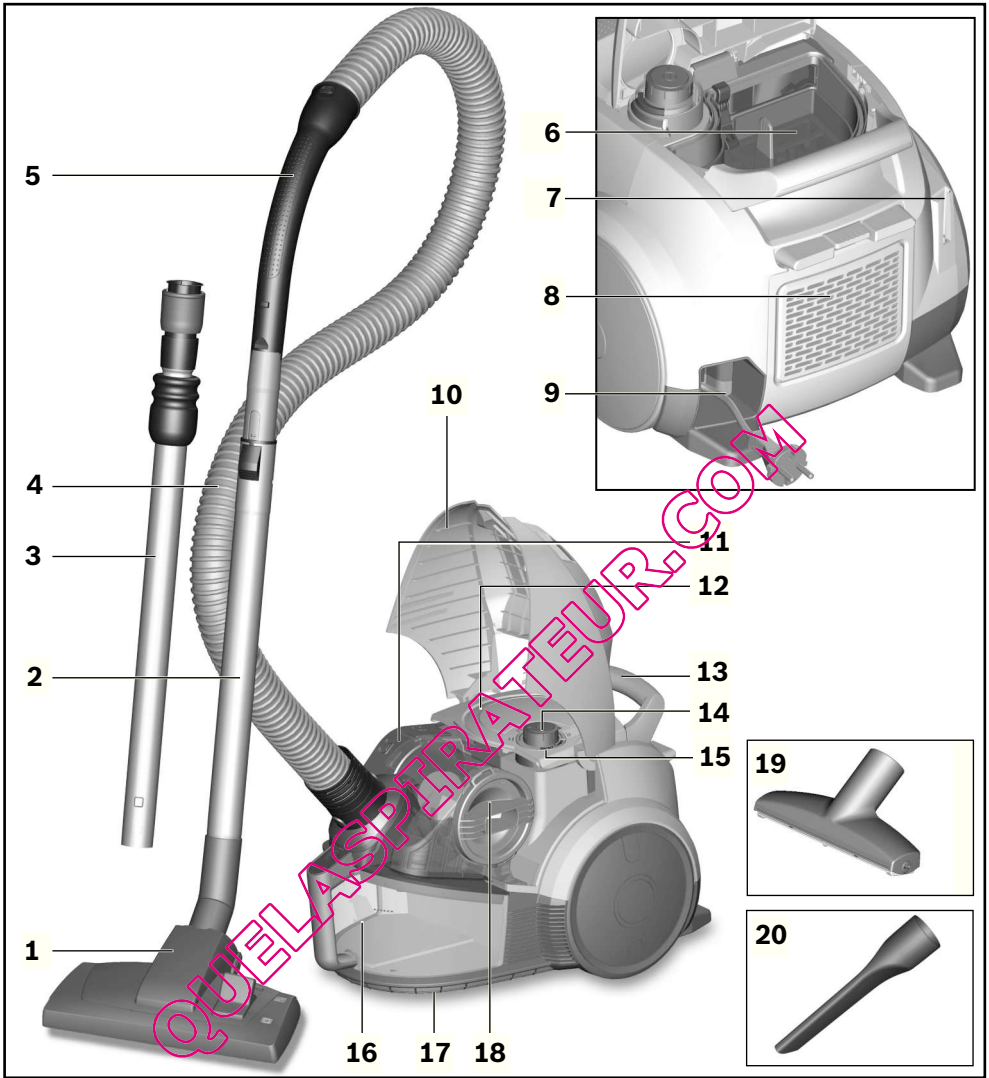

Onnittelumme, olet valinnut laadukkaan Bosch-mallisarjan Runn`n pölynimurin.

Tässä käyttöohjeessa esitellään erilaisia Runn`n-malleja. Sen tähden on mahdollista, että kaikki kuvatut varusteet ja toiminnot eivät koske valitsemaasi pölynimuria. Suosittelemme käyttämään vain alkuperäisiä Bosch-varusteita, jotka on suunniteltu erityisesti tähän pölynimuriin parhaan imurointituloksen saavuttamiseksi.

Säilytä käyttöohjeet. Jos annat pölynimurin kolmannelle osapuolelle, liitä käyttöohjeet mukaan.

Käännä kuvasivut esiin!

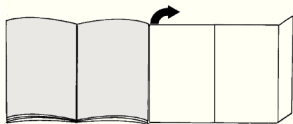

Laitteen kuvaus

- 1 Lattia-/mattosuulake* (suulakkeen ulkonäkö voi poiketa kuvasta, vaikka toiminto on sama)
- 2 Teleskooppiputki liukupainikkeella ilman varusteliitäntää*
- 3 Teleskooppiputki liukumansetilla ja varusteliitännällä*
- 4 Imuletku
- 5 Kädensija
- 6 Moottorinsuojasuodatint
- 7 Taukopidike laitteen takapuolella
- 8 Poistoilman suodattimen kansi
- 9 Verkkoliitäntäjohto
- 10 Laitteen kansi
- 11 Tangentiaalisuodatint
- 12 Moottorinsuojasuodattimen kansi
- 13 Kantokahva
- 14 Käynnistys-/sammutuspainike elektronisella imutehon säätimellä
- 15 Suodattimen väkijononäyttö (Sensor Control)*
- 16 Pölysäiliö ja kantokahva
- 17 Säilytyspidike laitteen alapuolella
- 18 Nukkasihdin kansi
- 19 Profi-huonekalusuulake*
- 20 Profi-rakosuulake*
- 21 Lisävarustepidike*
- 22 Rakosuulake
- 23 Huonekalusuulake
- 24 Pölyharja (asennetaan huonekalusuulakkeeseen)*
- 25 Poraussuutin*
- 26 Kovien lattioiden suulake*
- 27 TURBO-UNIVERSAL®-harja lattiaa varten*
- 28 Kovien lattioiden suulake*

Varaosat ja lisävarusteet

A TURBO-UNIVERSAL®-harja pehmusteita varten BBZ42TB

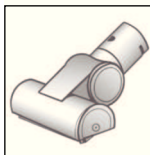

Pehmustettujen huonekalujen, patjojen, autonistuimien jne. harjaus ja imurointi yhdellä kertaa. Sopii erityisesti eläinten karvojen imurointiin. Pölynimurin imuvirta pyörittää harjatelaa.

Sähköliitäntää ei tarvita.

B TURBO-UNIVERSAL®-harja lattiaa varten BBZ102TBB



Lyhytnukkaisten mattojen ja kokolatiamattojen sekä kaikkien pintojen harjaus ja imurointi yhdellä kertaa. Sopii erityisesti eläinten karvojen imurointiin. Pölynimurin imuvirta pyörittää harjatelaa.

Sähköliitäntää ei tarvita.

C Kovien lattioiden suulake BBZ123HD

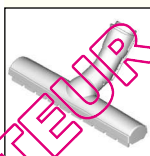

Sileiden lattioiden imurointiin (parketti, laatat, terrakotta, ...)

D Kovien lattioiden suulake BBZ124HD

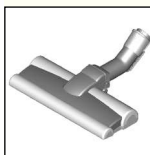

Kaksi pyörivää harjarullaa Korkealaatuisten kovien lattioiden hoitoon ja karkean liian helpompaan imurointiin.

Käyttöönotto

Kuva 1

- Työnnä imuletkun istukka laitteen imuaukkoon ja lukitse kuuluvasti.

Kuva 2*

- a) Teleskooppiputki ilman varusteliitintä: Työnnä kädensija teleskooppiputkeen.
- b) Teleskooppiputki jossa varusteliitin: Työnnä kahvaa teleskooppiputkeen kunnes se lukittuu paikalleen.

Kuva 3*

- a) Suulake ilman varusteliitintä: Työnnä teleskooppiputki lattiasuulakkeen istukkaan.
- b) Suulake jossa varusteliitin: Työnnä teleskooppiputki lukittukseen saakka lattiasuulakkeen istukkaan.

* mallista riippuen

Kuva 4*

- Vapautta teleskooppiputki työntämällä liukumainiketta tai liukumansettia nuolen suuntaan ja säädä putki haluamaasi pituuteen. Liukuvastus on matolla pienimmillään, kun teleskooppiputki on vedetty kokonaan ulos.

Kuva 5*

- a) Työnää varustekannatin haluamaasi kohtaan teleskooppiputkeen.
- b) Aseta pölyharjalla varustettu huonekalusuulake ja rako-suulake ylhäältä tai alhaalta päin varustekannattimeen kevyesti painamalla.

Kuva 6

- Tartu verkkoliitäntäjohtoon pistokkeesta, vedä tarvittava määrä johtoa ulos ja laita pistoke pistorasiaan.



Kuva 7

- Kytke pölynimuri päälle tai pois päällä painamalla käynnistys-/sammutuspainiketta.

Imutehon säätö

Kuva 8

Imuteho voidaan säätää portaattomasti säätönuppia kiertämällä.

- Pieni teho => 
Hellävaraista käsittelyä vaativien materiaalien imurointiin, kuten esimerkiksi herkätk pehmusteet, verhot, jne.
- Keskiteho => 
Päivittäiseen siivoukseen.
- Suuri teho => 
Karkeiden lattiapintojen siivoukseen, kovat lattiat ja erittäin likaiset pinnat.



Imurointi

Huomio

- Lattiasuulakkeet kuluvat jonkin verran kovien lattioiden ominaisuuksista riippuen (esimerkiksi karkeapinnaiset, talonpoikaistyyliset kaakelit). Tarkasta sen tähden suulakkeen pohja säännöllisesti. Kuluneet, teräväreunaiset suulakepohjat voivat aiheuttaa vaurioita hellävaraaisesti käsiteltäviin lattiapintoihin kuten parkettiin tai linoleumiin. Valmistaja ei vastaa mahdollisista kuluneen lattiasuulakkeen aiheuttamista vahingoista.

Kuva 9

Lattia-/mattosuulakkeen säätö:

- matot ja kokolattiamatot => 
- kovat lattiat / parketti => 

Imuroidessasi suurempia kappaleita varmista, että imuroit kappaleet peräjälkeen ja varovasti, jotta lattiasuulakkeen imukanava ei tukkeudu.

Nosta tarvittaessa suulaketta, jotta saat imuroitua roskat paremmin.

Imurointi lisävarusteen avulla

Kuva 10*

Aseta suulake tarpeen mukaan imuputkeen tai kädensijaan:

- a) Rakosuulake rakojen ja kulmien jne. imurointiin.
- b) Huonekalusuulake huonekalujen, verhojen jne. imurointiin.
- c) Pölyharjalla varustettu huonekalusuulake ikkunankehysten, kaappien, listojen jne. imurointiin. etc.
Laita rako-suulake ja huonekalusuulake käytön jälkeen takaisin varustekannattimeen.
- d) Profi-rakosuulake
Erikoispitkä rako-suulake rakojen, kulmien ja kapeiden välien imurointiin esimerkiksi autossa, jne.
- e) Profi-huonekalusuulake
Pehmustettujen huonekalujen, verhojen jne. kevyeen ja perusteelliseen puhdistukseen.
Profi-huonekalusuulakkeen puhdistat helposti kädensijalla imuroimalla.
- f) Kovien lattioiden suulake kovien lattiapintojen imurointiin (laatat, parketti, jne.)

Kovien lattioiden suulakkeen puhdistus

Kuva 11*

- a) Puhdista suulake imuroimalla sen alapinta.
- b) Leikkaa harjaan kiertyneet langanpätkät ja hiukset saksoilla poikki ja imuroi ne pois.

Poraussuutin

Kuva 12*

- Kiinnitä poraussuutin kahvaan ja laita se seinää vasten siten, että suuttimen porausreiän aukko on suoraan porattavan reiän kohdalla.
- Säädä laite pienimmälle teholle ja kytke se sitten päälle.
- Poraussuutin pysyy imutehon avulla halutussa kohdassa.
Joskus tehoa kannattaa säätää suuremmalle, aina porattavan seinän pinnasta riippuen poraussuuttimen kiinni-imemisen varmistamiseksi.
Porattaessa hieno pöly imetään automaattisesti.

Turboharja

Jos laitteessasi on turboharja, saat oheisista käyttöohjeista tietoja ja ohjeita sen käytöstä ja huollosta.

Kuva 13

Lyhyen imurointitauon aikana voit käyttää taukopidikettä laitteen takapuolella.

- Kytke laite pois päältä ja työnää lattiasuulakkeessa oleva koukku taukopidikkeeseen.

Kuva 14

Kun imuroit portaita, laitteen on oltava portaiden juurissa. Jos tämä ei riitä, laitetta voidaan kuljettaa kanto-kahvasta tai pölysäiliön kädensijasta.

* mallista riippuen

Työn jälkeen

Kuva 15

- Kytke laite pois päältä.
- Irrota verkkopistoke pistorasiasta.
- Vetäise verkkojohdosta ja päästä irti. (johto kelautuu automaattisesti).

Kuva 16

- Vapauta teleskooppiputken lukitus työntämällä liukupainiketta nuolen suuntaan ja työnnä putki kokoon.

Kuva 17

Laiteen säilyttämiseen voit käyttää laitteen alapuolella olevaa säilytyspidikettä.

- a) Nosta laite letkusta tai pölysäiliön kahvasta pystyyn.
- b) Työnnä lattiasuulakkeessa oleva koukku säilytyspidikkeeseen.

Pölysäiliön tyhjentäminen

Kuva 18

Hyvän imurointituloksen saavuttamiseksi olisi pölysäiliö hyvä tyhjentää jokaisen imuroinnin jälkeen, viimeistään kuitenkin silloin, kun pölyä on säiliön yhdessä kohdassa merkinnän korkeudelle saakka.

Huomio

- Pölysäiliön saa poistettua vain pystysuunnassa. Laita laite sen tähden lattialle, jotta voit vapauttaa irrotuspainikkeen lukituksen.

Kuva 19

- a) Paina irrotuspainiketta ja vedä pölysäiliö kädensijan avulla pois laitteesta.
- b) Irrota pölysäiliön kansi ja tyhjennä pölysäiliö.
- c) Aseta kansi pölysäiliön päälle.
- d) Poista poistoaukon alapuolella mahdollisesti oleva lika.
- e) Laita pölysäiliö laitteeseen ja lukitse se kluuvasti.

Irrotus

Kuva 20

- Irrottaaksesi imuletkun paina molemmista lukitusnoista ja vedä letku pois laitteen imuaukosta.

Kuva 21

- a) Teleskooppiputki ilman varusteliitintä: Irrota liitos kääntämällä kädensijaa vähän ja vedä se pois putkesta.
- b) Teleskooppiputki jossa varusteliitin: Liitoksen irrottamiseksi paina teleskooppiputkessa olevaa irrotusholkkia ja vedä kädensija pois.

Kuva 22

- a) Suulake ilman varusteliitintä: Liitoksen irrottamiseksi käännä teleskooppiputkea vähän ja vedä se lattiasuulakkeesta.
- b) Teleskooppiputki jossa varusteliitin: Liitoksen irrottamiseksi paina irrotusholkkia ja vedä teleskooppiputki pois lattiasuulakkeesta.

Suodattimen hoito

Jos laitteessa on suodattimen valvontanäyttö, tämä toiminto valvoo jatkuvasti, että pölynimurin teho on optimaalinen.

Tee muutoin tarpeen mukaan seuraavat puhdistustoimenpiteet imutehon heikentyessä.

Suodattimen valvontanäyttö

Kuva 23*

Näyttö (sininen rengas) vilkkuu punaisena, kun moottorinsuojasuodatin on puhdistettava. Laite kytkeytyy automaattisesti pienimmälle teholle.

Moottorinsuojasuodattimen puhdistus

Kytke laite moottorinsuojasuodattimen puhdistusta varten pois päältä.

Kuva 24

- a) Avaa moottorinsuojasuodatin vetämällä lukitsinvivusta nuolen suuntaan.
- b) Ota moottorinsuojasuodatin suodattimen kahvan avulla pois paikaltaan.
- c) Puhdista moottorinsuojasuodatin kopistamalla.
- d) Jos moottorinsuojasuodatin on hyvin likainen, pese se. Ota tätä varten suodattimen vaahtomuovi pois suodattimen kelyksestä. Anna suodattimen kuivua sen jälkeen täysin kuivaksi.
- e) Laifa moottorinsuojasuodatin puhdistuksen jälkeen laitteeseen ja sulje moottorinsuojasuodattimen kansi.

Huomio

- Kansi sulkeutuu vain, kun suodatin on paikallaan.

Jos valvontanäyttö vilkkuu moottorinsuojasuodattimen vaihdon jälkeen edelleen punaisena, tarkasta, onko suulake, imuputki tai imuletku tukossa. Myös tämä voi aiheuttaa suodattimen valvontanäytön ilmoituksen.

Nukkasihdin puhdistus

Jos valvontanäyttö vilkkuu edelleen punaisena, vaikka suulakkeessa, putkessa tai letkussa ei ole tukosta, nukkasihti on puhdistettava.

Kuva 25

Kytke laite nukkasihdin puhdistusta varten pois päältä.

- a) Tartu laitteen kannen tartuntasyvennykseen ja avaa kansi.
- b) Vapauta kannen lukitus vasapäivään kiertämällä ja ota pois laitteesta.
- Puhdista nukkasihti pyyhkimällä.

Huomio: Jos pölysäiliöstä tulee ulos likaa tai nukkasihti-

- din edessä on suurempia roskia, poista ne.

c) Laita kansi paikalleen ja lukitse se kiertämällä myötäpäivään.

- Sulje laitteen kansi.

* mallista riippuen

Poistoilman suodatin (Hepa-suodatin)

Tunnistat suodattimen kehyydessä tilausnumeron vieressä olevasta merkinnästä, mikä poistoilman suodatin laitteessa on

"washable" - pestävä

Suodatin voidaan puhdistaa.

Jos tekstiä ei ole, suodatin on vaihdettava.

Pestävän Hepa-suodattimen puhdistus

Hepa-suodatin on suunniteltu siten, että sitä ei tarvitse vaihtaa, kun laitetta käytetään ohjeiden mukaan kotitalouskäytössä.

Jotta pölynimuri toimii optimaalisella tehollaan, poistoilman suodatin on hyvä pestä noin vuoden välein. Suodattimen teho säilyy muuttumattomana suodattimen pinnan mahdollisesta värjäytymisestä huolimatta.

Kuva 26*

- a) Avaa poistoilman suodattimen kansi painamalla ja vetämällä lukitsinkielekkeestä.
 - b) Avaa Hepa-suodattimen lukitus ja ota se pois laitteesta.
 - c) Kopista suodatinyksikköä ja pese se juoksevan veden alla.
 - d) Aseta Hepa-suodatin huolellisen kuivauksen jälkeen (vähintään 24 h) laitteeseen ja lukitse paikalleen.
- Sulje poistoilman suodattimen kansi. Paina tätä varten lukitsinta ylöspäin, kunnes se lukittuu kuuluvasti.

Hepa-suodattimen vaihto

Jotta pölynimuri toimii optimaalisella tehollaan, Hepa-suodatin on hyvä vaihtaa noin vuoden välein.

Kuva 27*

- a) Tartu laitteen kannen tartuntasyvennykseen ja avaa kansi.
 - b) Avaa Hepa-suodattimen lukitus ja ota se pois laitteesta.
 - c) Aseta uusi Hepa-suodatin laitteeseen ja lukitse paikalleen.
- Sulje poistoilman suodattimen kansi. Paina tätä varten lukitsinta ylöspäin, kunnes se lukittuu kuuluvasti.

Tangentiaalisuodattimen puhdistus

Tangentiaalisuodatin on suunniteltu siten, että sitä ei tarvitse puhdistaa, kun laitetta käytetään ohjeiden mukaan kotitalouskäytössä.

Kuva 28*

- Tartu laitteen kannen tartuntasyvennykseen ja avaa kansi.
- a) Irrota suodatinkannen kielekkeet esimerkiksi ruuvinvääntimen avulla ja ota suodatinkansi pois.
 - b) Ota tangentiaalisuodatin pois laitteesta.
 - c) Kopista suodatinta ja pese se juoksevan veden alla.
 - d) Aseta suodatin huolellisen kuivauksen jälkeen (vähintään 24 h) laitteeseen.
 - e) Aseta suodatinkansi paikalleen ja lukitse kielekkeiden avulla.
- Sulje laitteen kansi.

Puhdistusohjeet

Ennen pölynimurin jokaista puhdistusta sen täytyy olla pois päältä ja pistoke pois seinästä. Pölynimuria ja muovisia lisävarusteita voidaan hoitaa tavallisilla muovinpuhdistusaineilla.

- ! **Huomio: Älä käytä hankausaineita, lasin- tai yleispuhdistusaineita. Älä koskaan upota pölynimuria veteen.**

Oikeus teknisiin muutoksiin pidätetään.

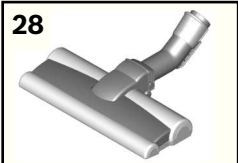
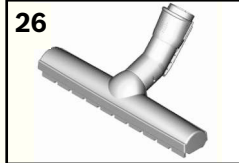
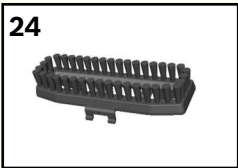
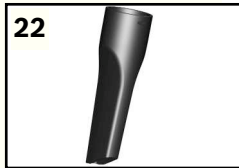
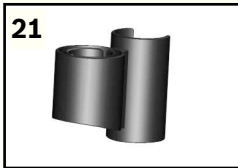
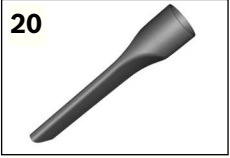
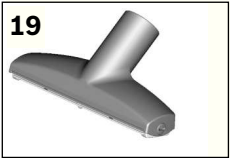
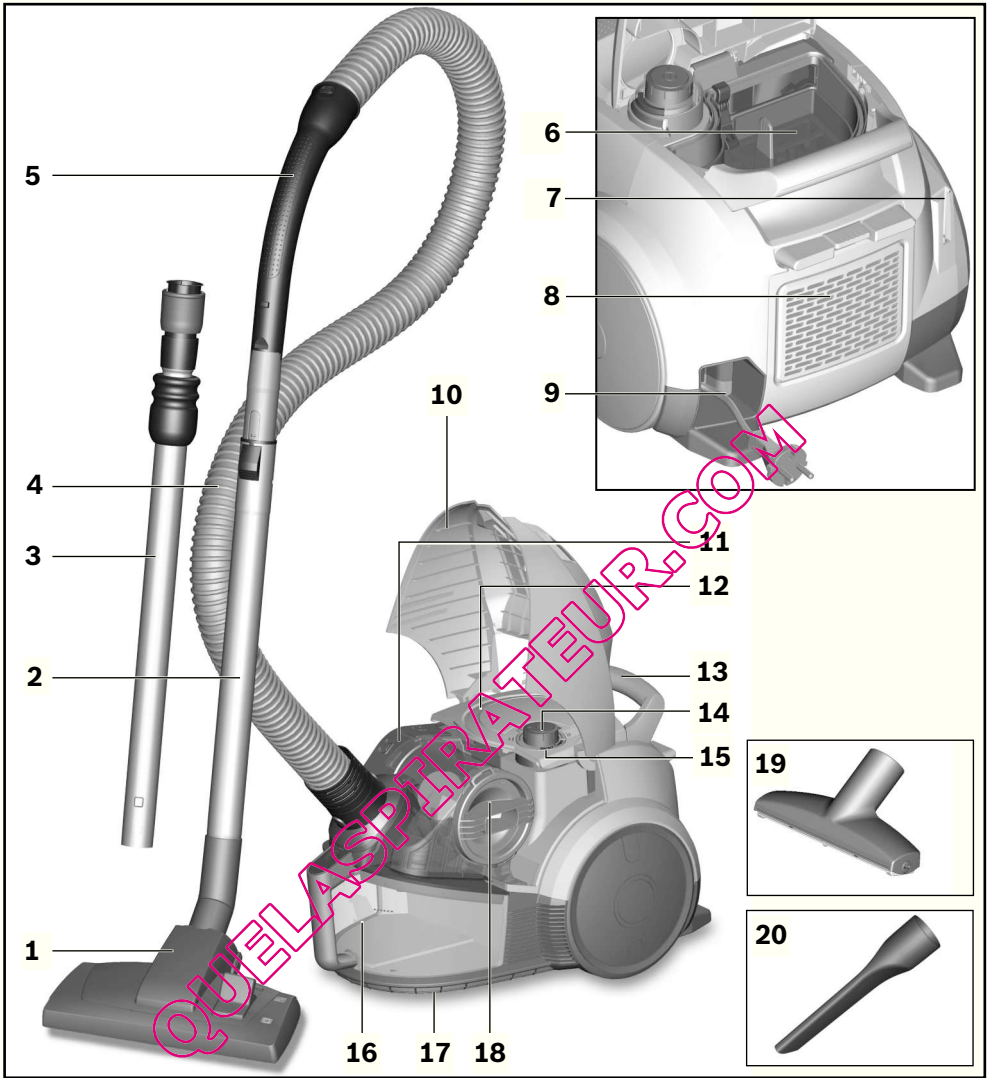

Muitos parabéns por ter optado por um aspirador Bosch da série Runn`n.

Neste manual de instruções são apresentados diversos modelos Runn`n. Por este motivo, algumas características e funções do equipamento descritas poderão não corresponder ao seu modelo. Deverá utilizar exclusivamente acessórios originais da Bosch, os quais foram especialmente desenvolvidos para o seu aspirador de forma a obter o melhor resultado de aspiração possível.

Por favor, guarde o manual de instruções e junte-o ao aspirador sempre que o entregar a terceiros.

Desdobre, por favor, as páginas com figuras!

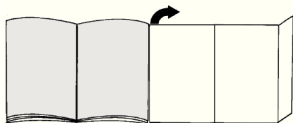

Descrição do aparelho

- 1 Bocal comutável* (o aspeto do bocal, com o mesmo modo de funcionamento, pode divergir da imagem)
- 2 Tubo telescópico com botão correção sem ligação para acessório*
- 3 Tubo telescópico com punho correção com ligação para acessório*
- 4 Mangueira de aspiração
- 5 Pega
- 6 Filtro de proteção do motor
- 7 Dispositivo de parque para o tubo localizado na parte de trás do aparelho
- 8 Tampa do filtro de saída do ar
- 9 Cabo de alimentação
- 10 Tampa do aparelho
- 11 Filtro tangencial
- 12 Tampa do filtro de proteção do motor
- 13 Pega de transporte
- 14 Tecla de ativação/desativação com regulador eletrónico da potência de aspiração
- 15 Indicador de controlo do filtro (Sensor Control)*
- 16 Recipiente de pó com pega de transporte
- 17 Dispositivo para arrumar o tubo na parte de baixo do aparelho
- 18 Cobertura do filtro de cotão
- 19 Bocal para estofos profissional*
- 20 Bocal para fendas profissional*
- 21 Porta-acessórios*
- 22 Bocal para fendas
- 23 Bocal para estofos

- 24 Coroa de cerdas (para montagem no bocal para estofos)*
- 25 Bocal para furos de berbequim*
- 26 Bocal para pavimento rijo*
- 27 Escova TURBO-UNIVERSAL® para pavimentos*
- 28 Bocal para pavimento rijo*

Peças de substituição e acessórios especiais

A Escova TURBO-UNIVERSAL® para estofos BBZ42TB

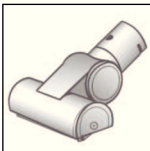

Para escovar e aspirar numa só passagem mobiliário estofado, colchões, assentos de automóveis, etc. Especialmente adequada para aspirar pelos de animais. O acionamento da escova rotativa é feito através do fluxo de ar do aspirador.

Não é necessária qualquer ligação elétrica.

B Escova TURBO-UNIVERSAL® para pavimentos BBZ102TBB



Para escovar e aspirar, numa só passagem, tapetes e alcatifas de pelo curto ou qualquer tipo de pavimento. Especialmente adequada para aspirar pelos de animais. O acionamento da escova rotativa é feito através do fluxo de ar do aspirador.

Não é necessária qualquer ligação elétrica.

C Bocal para pavimentos rijos BBZ123HD



Para aspirar pavimentos lisos (parquete, ladrilhos, terracota,...)

D Bocal para pavimentos rijos BBZ124HD

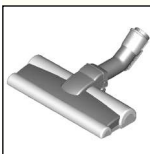

Com 2 rolos de escova rotativos

Para a conservação de pavimentos delicados e uma melhor recolha da sujidade mais intensa.

Coloção em funcionamento

Figura 1

- Insira o bocal da mangueira de aspiração na abertura de sucção do aparelho e encaixe de forma audível.

Figura 2*

- o) Tubo telescópico sem ligação para acessório:
Insira a pega no tubo telescópico.
- o) Tubo telescópico com ligação para acessório:
Insira a pega no tubo telescópico até encaixar.

Figura 3*

- o) Bocal sem ligação para acessório:
Insira o tubo telescópico na tubuladura do bocal.
- o) Bocal com ligação para acessório:
Insira o tubo telescópico na tubuladura do bocal até encaixar.

Figura 4*

- o) Acionando o botão corrediço ou o punho corrediço no sentido da seta, desbloqueie o tubo telescópico e ajuste o comprimento desejado. A resistência de deslize sobre a alcatifa é menor com o tubo telescópico completamente extraído.

Figura 5*

- o) Encaixe o suporte para acessórios, na posição desejada, no tubo telescópico.
- o) Com um pouco de pressão, coloque o bocal para estofos com coroa de cerdas e o bocal para fendas, por cima ou por baixo, no suporte para acessórios.

Figura 6

- o) Pegue no cabo de alimentação pela ficha, puxe-o para fora até ao comprimento desejado e ligue a ficha à tomada.



Figura 7

- o) Ligue ou desligue o aspirador, premindo o botão de ligar/desligar.

Regular a potência de aspiração

Figura 8

Ao rodar o botão regulador, pode regular a potência de aspiração desejada, sem ter de respeitar níveis.

- o) Gama de baixa potência => 
Para aspirar materiais sensíveis, p. ex., estofos sensíveis, cortinas, etc.
- o) Gama de potência média => 
Para a limpeza diária de pouca sujidade.
- o) Gama de potência elevada => 
Para a limpeza de pavimentos robustos, soalhos rijos e em caso de muita sujidade.



Aspiração

Atenção

- o) Os bocais são sujeitos a um certo desgaste, independentemente das características do seu soalho (p. ex., ladrilhos ásperos, rústicos). Por este motivo, deve verificar regularmente a sola de passagem do bocal. Bocais com solas desgastadas e arestas vivas podem danificar pavimentos delicados como o parquet e o linóleo. O fabricante não se responsabiliza por eventuais danos causados por um bocal desgastado.

Figura 9

Ajuste o bocal comutável:

- o) Tapetes e alcatifas => 
 - o) Pavimentos rijos / parquet => 
- Se aspirar partículas maiores, tenha em atenção que estas devem ser aspiradas uma a uma e cuidadosamente, de forma a não entupir o canal de aspiração do bocal. Se necessário, deverá levantar o bocal para poder aspirar as partículas de sujidade mais facilmente.

Aspirar com acessórios

Figura 10*

Insira os bocais no tubo de aspiração ou na pega, conforme necessário:

- o) Bocal para fendas, que se destina a aspirar fendas e cantos, etc.
- o) Bocal para estofos, que se destina a aspirar mobiliário estofado, cortinados, etc.
- o) Bocal para estofos com coroa de cerdas encaixada, para aspirar caixilhos de janelas, armários, perfis, etc. Em função da utilização pretendida, volte a inserir o bocal para fendas e o bocal para estofos nos apoios dos acessórios.
- o) Bocal para fendas profissional
Bocal para fendas extra longo para limpar fendas, cantos e espaços intermédios, p. ex., no automóvel, etc.
- o) Bocal para estofos profissional
Para limpeza simples e rigorosa de mobiliário estofado, cortinados, etc.
Para limpar, aspire simplesmente o bocal para estofos profissional com a pega.
- o) Bocal para pavimentos rijos, para aspirar pavimentos rijos (tijoleira, parquet, etc.)

Limpar o bocal para pavimento rijo

Figura 11*

- o) Aspire o bocal por baixo para o limpar.
- o) Corte os fios e os cabelos enrolados com uma tesoura e aspire-os.

Bocal para furos de berbequim

Figura 12*

- o) Encaixe o bocal para furos de berbequim na pega e posicione-o na parede, de modo que a abertura do bocal fique directamente por cima do ponto onde o furo vai ser executado.
- o) Regule o aparelho para o nível de potência mínima e ligue-o.
- o) O bocal para furos de berbequim é mantido na posição por acção da força de sucção. Eventualmente, poderá ser necessário aumentar a potência de sucção, dependendo das características da superfície da parede, para garantir que o bocal para furos de berbequim adere à parede. Ao fazer o furo, o pó resultante é automaticamente aspirado.

Escova Turbo

Se o aparelho estiver equipado com uma escova Turbo, consulte o manual de instruções que acompanha a mesma para indicações sobre a utilização e a manutenção.

* conforme o modelo

Figura 13

No caso de interromper, por pouco tempo, a aspiração, pode utilizar o dispositivo de parque para o tubo localizado na parte de trás do aparelho.

- Depois de desligar o aparelho, insira o gancho do bocal para pavimentos no dispositivo de parque.

Figura 14

Ao aspirar escadas, o aparelho tem de ser posicionado em baixo, no início das escadas. Caso não chegue, o aparelho também pode ser transportado pela pega de transporte ou pela pega do recipiente do pó.

Após o trabalho

Figura 15

- Desligue o aparelho.
- Desligue a ficha da tomada.
- Puxe brevemente o cabo de alimentação e largue-o. (O cabo enrola-se automaticamente).

Figura 16

- Acionando o botão correção no sentido da seta, desbloqueie o tubo telescópico e empurre-o para dentro.

Figura 17

Para guardar o aparelho, pode utilizar o dispositivo para arrumar o tubo existente na parte de baixo do aparelho.

- Levante o aparelho pela mangueira ou pelo punho do recipiente do pó.
- Insira o gancho localizado no bocal no dispositivo para arrumar o tubo.

Esvaziar o recipiente do pó

Figura 18

Para obter um bom resultado de aspiração, o recipiente do pó deve ser esvaziado após cada aspiração, mas, o mais tardar, quando o pó tiver atingido a altura da marca num ponto do recipiente.

Atenção

- Só é possível retirar o recipiente do pó quando o aparelho está na posição horizontal. Por isso, coloque o aparelho no chão para soltar o bloqueio do botão de desbloqueio.

Figura 19

- Prima o botão de desbloqueio e, com o auxílio da pega, puxe o recipiente do pó para fora do aparelho.
- Retire a tampa do recipiente do pó e esvazie o recipiente.
- Coloque a tampa sobre o recipiente do pó.
- Elimine a sujidade eventualmente existente por baixo da abertura de descarga.
- Coloque o recipiente do pó no aparelho e encaixe-o de forma audível.

Desmontagem

Figura 20

- Para retirar a mangueira de aspiração, pressione os dois botões de encaixe e puxe a mangueira para fora da abertura de sucção do aparelho.

Figura 21

- Tubo telescópico sem ligação para acessório:
Para desencaixar, gire um pouco a pega e retire-a do tubo telescópico.
- Tubo telescópico com ligação para acessório:
Para desencaixar, prima a manga de desbloqueio no tubo telescópico e puxe a pega para fora.

Figura 22

- Bocal sem ligação para acessório:
Para desencaixar, gire um pouco o tubo telescópico e retire-o do bocal.
- Tubo telescópico com ligação para acessório:
Para desencaixar, prima a manga de desbloqueio e puxe o tubo telescópico para fora do bocal.

Manutenção do filtro

Se o seu aparelho estiver equipado com um indicador de controlo do filtro, esta função controla permanentemente se o seu aspirador está a alcançar o seu nível de potência ideal. Caso contrário, e se sentir uma diminuição da potência de aspiração, deverá, se necessário, efetuar os seguintes passos de limpeza.

Indicador de controlo do filtro

Figura 23

O indicador (anel azul) pisca a vermelho, caso seja necessário limpar o filtro de proteção do motor. A potência do aparelho é automaticamente reduzida para o mínimo.

Limpar o filtro de proteção do motor

Desligue o aparelho para limpar o filtro de proteção do motor.

Figura 24

- Abra a tampa do filtro de proteção do motor, puxando o manípulo de fecho.
- Retire o filtro de proteção do motor com o auxílio da pega do filtro.
- Limpe o filtro de proteção do motor, sacudindo-o.
- Se estiver muito sujo, o filtro de proteção do motor deve ser lavado. Para tal, retire a espuma do filtro da armação do filtro. Deixe o filtro secar completamente.
- Após a limpeza, coloque o filtro de proteção do motor no aparelho e feche a tampa do filtro de proteção do motor.

Atenção

- A tampa só fecha com o filtro colocado.

Se, após a limpeza do filtro de proteção do motor, o indicador de controlo continuar a piscar a vermelho, verifique se o bocal, o tubo de aspiração ou a mangueira de aspiração estão entupidos. Também isso pode fazer desparar o indicador de controlo do filtro.

Limpar o filtro de cotão

Caso o indicador de controlo continue a piscar a vermelho, apesar de o bocal, o tubo e a mangueira estarem desentupidos, é necessário limpar o filtro de cotão.

Figura 25

Desligue o aparelho para limpar o filtro de algodão.

- a) Pegue na tampa do aparelho pela cavidade para o punho e abra-a.
 - b) Desbloqueie a cobertura, girando-a no sentido oposto ao dos ponteiros do relógio e retire-a do aparelho.
- Limpe o filtro de algodão com um pano.

Atenção: Caso haja sujidade a sair do recipiente do pó ou partículas de sujidade maiores diante do filtro de algodão, elimine-as.

- c) Coloque a cobertura e bloqueie-a, girando-a no sentido dos ponteiros do relógio.
- Feche a tampa do aparelho.

Filtro de saída do ar (filtro Hepa)

A etiqueta impressa na armação do filtro, junto ao número de encomenda, permite-lhe identificar qual o filtro de saída do ar equipado no seu aparelho:

"washable" – lavável

O filtro pode ser limpo.

Sem uma impressão adicional, o filtro deve ser substituído.

Limpar o filtro Hepa lavável

O filtro Hepa foi concebido para que não seja necessária a sua substituição, se o aparelho for utilizado de forma adequada durante a limpeza doméstica.

Para que o aspirador trabalhe com o seu nível de potência ideal, o filtro de saída do ar deve ser lavado após um ano. O efeito de filtração mantém-se independentemente de uma eventual coloração da superfície do filtro.

Figura 26*

- a) Abra a tampa do filtro de saída do ar, premindo e puxando a lingueta de fecho.
 - b) Desbloqueie o filtro Hepa e retire-o do aparelho.
 - c) Sacuda a unidade de filtração e lave-a sob água corrente.
 - d) Depois de estar completamente seco (24 horas, no mínimo), coloque o filtro Hepa no aparelho e bloqueie-o.
- Feche a tampa do filtro de saída do ar. Nessa ocasião, pressione o trinco para cima até ele encaixar audivelmente.

Mudar o filtro Hepa

Para que o aspirador possa trabalhar com o seu nível de potência ideal, o filtro Hepa deve ser substituído após um ano.

Figura 27*

- a) Pegue na tampa do aparelho pela cavidade para o punho e abra-a.
 - b) Desbloqueie o filtro Hepa e retire-o do aparelho.
 - c) Coloque o novo filtro Hepa no aparelho e bloqueie-o.
- Feche a tampa do filtro de saída do ar. Nessa ocasião, pressione o trinco para cima até ele encaixar audivelmente.

Limpar o filtro tangencial

O filtro tangencial foi concebido para que não seja necessária a sua limpeza, se o aparelho for utilizado de forma adequada durante a limpeza doméstica.

Figura 28

- Pegue na tampa do aparelho, pela cavidade para o punho, e abra-a.
 - a) Solte as linguetas da cobertura do filtro, por exemplo, com o auxílio de uma chave de fendas, e retire a cobertura do filtro.
 - b) Retire o filtro tangencial do aparelho.
 - c) Sacuda o filtro e lave-o sob água corrente.
 - d) Depois de estar completamente seco (24 horas, no mínimo), coloque o filtro no aparelho.
 - e) Coloque a cobertura do filtro e bloqueie-o através das linguetas.
- Feche a tampa do aparelho.

Indicações de limpeza

Antes de limpar o aspirador, deverá desligá-lo e retirar a ficha da tomada. O aspirador e os acessórios de plástico podem ser tratados com os produtos usuais para a limpeza de plásticos.

Atenção: não utilize detergentes abrasivos, limpavidros ou produtos lava-tudo. Jamais introduza o aspirador na água.

O fabricante reserva-se o direito de proceder a quaisquer alterações técnicas.

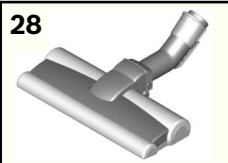
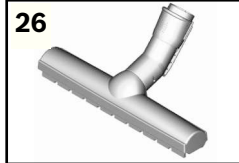
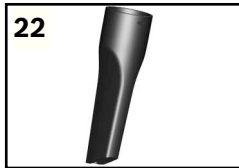
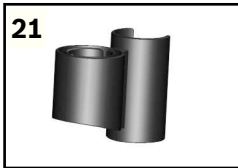
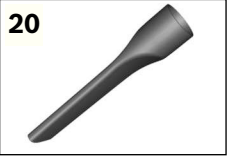
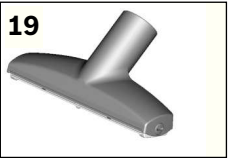
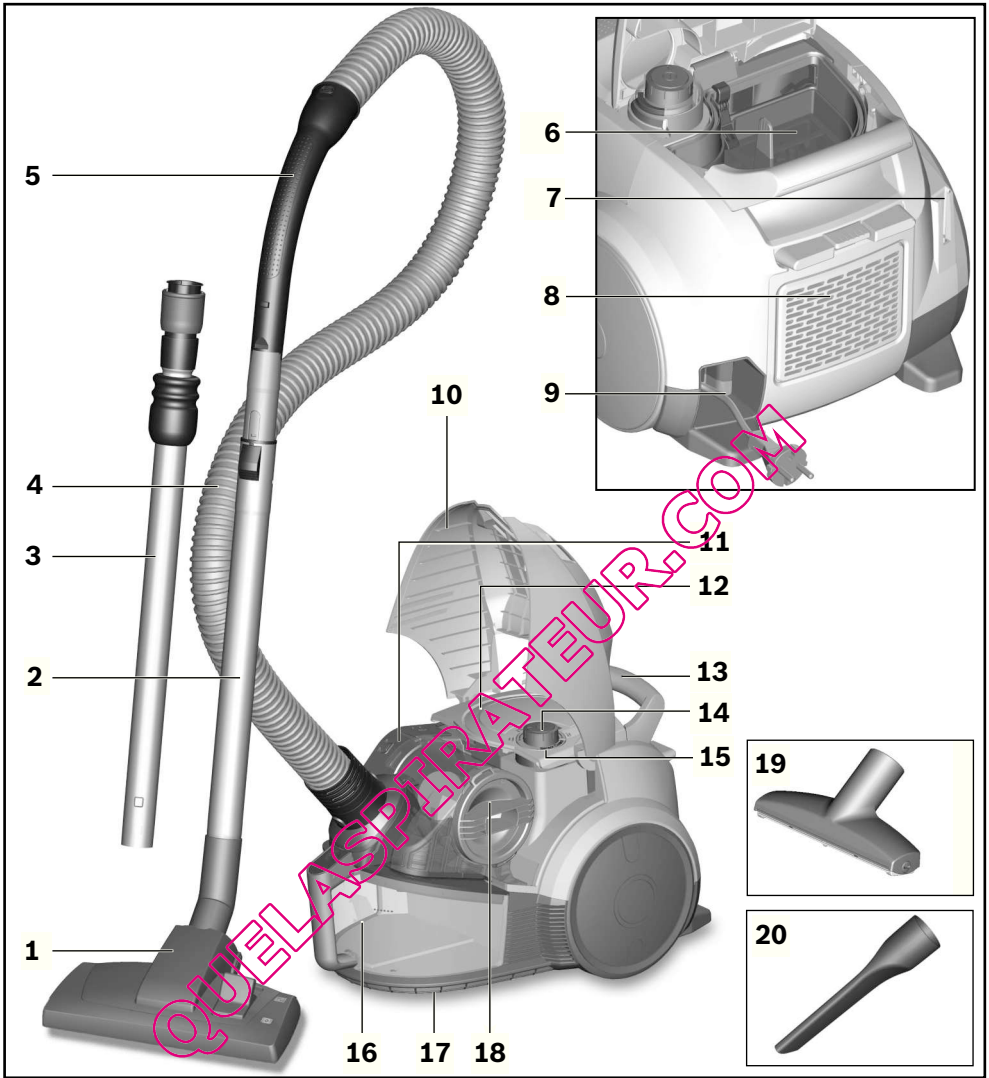

Nos alegra que haya elegido un aspirador Bosch de la serie Runn`n.

En estas instrucciones de uso se presentan diferentes modelos Runn`n. Por ello, es posible que no todas las características técnicas y funciones descritas sean aplicables a su modelo. Se deben usar solo los accesorios originales de Bosch, creados especialmente para su aspirador, con el fin de obtener los mejores resultados de aspiración.

Conservar las instrucciones de uso. En caso de entregar el aspirador a una tercera persona, adjuntar las instrucciones de uso.

Abrir los desplegados laterales

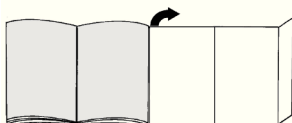

Descripción de los aparatos

- 1 Cepillo universal con dos posiciones* (el aspecto de la boquilla puede ser diferente de la de la figura aunque su funcionamiento sea igual)
- 2 Tubo telescópico con tecla de desbloqueo del tubo sin conexión de accesorio*
- 3 Tubo telescópico con manguito desplazable con conexión de accesorio*
- 4 Tubo flexible de aspiración
- 5 Empuñadura
- 6 Filtro protector del motor
- 7 Soporte para el tubo en la parte posterior del aparato
- 8 Tapa del filtro de salida
- 9 Cable de alimentación de red
- 10 Tapa del aparato
- 11 Filtro tangencial
- 12 Tapa del filtro protector del motor
- 13 Asa de transporte
- 14 Tecla de conexión y desconexión con regulador electrónico de la potencia de aspiración
- 15 Indicador de control de filtros (Sensor Control)*
- 16 Depósito de polvo con asa de transporte
- 17 Soporte para el tubo en posición vertical en la parte inferior del aparato
- 18 Tapa del filtro para pelusas
- 19 Boquilla profesional para tapicería*
- 20 Boquilla profesional para juntas*
- 21 Porta accesorios*
- 22 Boquilla para juntas

- 23 Boquilla para tapicería
- 24 Corona de cerdas (para montaje en boquilla para tapicería)*
- 25 Boquilla para taladros*
- 26 Cepillo para suelos duros*
- 27 Cepillo TURBO UNIVERSAL® para suelo*
- 28 Cepillo para suelos duros*

Piezas de repuesto y accesorios especiales

A Cepillo TURBO UNIVERSAL® para tapicería BBZ42TB

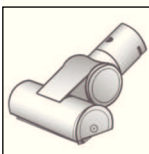

Para cepillar y aspirar muebles tapizados, colchones, asientos de vehículos, etc. de una pasada. Especialmente apropiado para aspirar pelo de animales. El rodillo del cepillo es accionado por la corriente de aspiración del aspirador.

No precisa conexión eléctrica.

B Cepillo TURBO UNIVERSAL® para suelos BBZ102TB



Cepillado y aspiración de alfombras de pelo corto y moquetas o para todos los revestimientos de una pasada.

Especialmente apropiado para aspirar pelo de animales. El rodillo del cepillo es accionado por la corriente de aspiración del aspirador.

No precisa conexión eléctrica.

C Cepillo para suelos duros BBZ123HD



Para aspirar sobre suelos lisos (parquet, baldosas, terracota...)

D Cepillo para suelos duros BBZ124HD

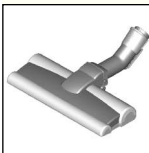

Con dos rodillos rotatorios

Para el cuidado de los suelos duros de calidad y para una mejor aspiración de la suciedad más resistente.

Puesta en marcha

Figura 1

- Introducir el racor del tubo flexible de aspiración en la abertura de aspiración del aparato y encajarlo de forma audible.

Figura 2*

- Tubo telescópico sin conexión de accesorio:
Introducir la empuñadura en el tubo telescópico.
- Tubo telescópico con conexión de accesorio:
Introducir la empuñadura en el tubo telescópico hasta que quede enclavada.

Figura 3*

- Boquilla sin conexión de accesorio:
Introducir el tubo telescópico en el racor del cepillo universal.
- Boquilla con conexión de accesorio:
Introducir el tubo telescópico en el racor del cepillo universal hasta que quede enclavado.

Figura 4*

- Accionar la tecla de desbloqueo del tubo o el manguito desplazable en la dirección de la flecha para desbloquear el tubo telescópico y ajustar la longitud deseada. La resistencia al deslizamiento sobre alfombras se reduce al mínimo si se estira completamente el tubo telescópico.

Figura 5*

- Colocar el portaaccesorios en la posición deseada en el tubo telescópico.
- Introducir en el portaaccesorios la boquilla para tapicería con corona de cerdas y la boquilla para juntas desde arriba o desde abajo ejerciendo un poco de presión.

Figura 6

- Tirar del enchufe para sacar el cable de alimentación de red hasta la longitud deseada y enchufarlo.



Figura 7

- Conectar/desconectar el aspirador pulsando la tecla de conexión y desconexión.

Regular la potencia de aspiración

Figura 8

La potencia de aspiración deseada puede ajustarse progresivamente girando el mando regulador.

- Gama de baja potencia => 
Para aspirar materiales delicados, p. ej., tapicerías, cortinas, etc.
- Gama de media potencia => 
Para la limpieza diaria en caso de poca suciedad.
- Gama de alta potencia => 
Para limpiar revestimientos de suelo robustos, suelos duros y cuando hay mucha suciedad.



Aspiración

▫ Atención

- Los cepillos universales están sometidos a un gran desgaste, independientemente del estado del suelo duro (p. ej. suelos rugosos, baldosas rústicas, etc.). Por esta razón, es aconsejable comprobar con cierta frecuencia la base de los cepillos. La base de la boquilla que presente desgaste o bordes afilados puede causar daños en suelos duros delicados, como parquet o linóleo. El fabricante no se responsabilizará de los daños ocasionados por las cepillos universales desgastados.

Figura 9

Ajustar el cepillo universal con dos posiciones:

- Alfombras y moquetas => 
- Suelos duros/parquet => 

Si se aspiran partículas de gran tamaño, aspirarlas de una en una y con cuidado para no obstruir el canal de aspiración del cepillo universal. En caso necesario, retirar la boquilla para poder aspirar mejor las partículas de suciedad.

Aspirar con los accesorios adicionales

Figura 10*

Adecuar las boquillas al tubo de aspiración o a la empuñadura según las necesidades:

- Boquilla para juntas para aspirar en juntas, esquinas, etc.
- Boquilla para tapicería para aspirar en muebles tapizados, cortinas, etc.
- Boquilla para tapicería con corona de cerdas integrada para aspirar marcos de ventanas, armarios, perfiles, etc. Guardar la boquilla para juntas y la boquilla para tapicería en el portaaccesorios después de utilizarlas.
- Boquilla profesional para juntas
Boquilla para juntas extralarga para limpiar juntas, esquinas y huecos muy pequeños, p. ej., en el coche, etc.
- Boquilla profesional para tapicería
Para limpiar a fondo y fácilmente muebles tapizados, cortinas, etc.
Para limpiar la boquilla profesional, simplemente aspirarla con la empuñadura.
- Cepillo para suelos duros para aspirar en revestimientos de suelos duros (baldosas, parquet, etc.)

Limpiar el cepillo para suelos duros

Figura 11*

- Para limpiar la boquilla, aspirar desde abajo.
- Cortar los hilos y pelos enredados con unas tijeras y aspirarlos.

Boquilla para taladros

Figura 12*

- Fijar la boquilla para polvo de taladrar en la empuñadura y colocar en la pared de manera que la apertura para el taladro de la boquilla quede directamente sobre del agujero que se desea taladrar.
- Programar el aparato a un nivel de rendimiento bajo y luego encenderlo.

* Según equipamiento

- La boquilla para polvo de taladrar se mantiene en la posición deseada mediante la potencia de aspiración. Ocasionalmente se recomienda regular el rendimiento a un nivel mayor en función de las características de la superficie que se va a taladrar para asegurar que la boquilla aspira y no se mueve.

Al taladrar, el polvo fino es aspirado automáticamente.

Cepillo turbo

Si su aparato está equipado con un cepillo turbo, consulte las instrucciones de uso adjuntas relativas al empleo y al mantenimiento.

Figura 13

Si se interrumpe brevemente el trabajo, se puede utilizar el soporte para el tubo que se encuentra en la parte posterior del aparato.

- Después de apagar el aparato, introducir el gancho de sujeción del cepillo universal en el soporte para el tubo.

Figura 14

Para aspirar escaleras, colocar el aparato abajo, a la altura del primer peldaño. No obstante, si el cepillo no llega al final de la escalera, puede moverse el aparato por el asa de transporte o por la empuñadura del depósito de polvo.

Tras el trabajo

Figura 15

- Desconectar el aparato.
- Extraer el enchufe.
- Tirar brevemente del cable de alimentación de red y soltarlo. (el cable se enrolla automáticamente).

Figura 16

- Desbloquear y encajar el tubo telescópico presionando la tecla de desbloqueo del tubo en la dirección de la flecha.

Figura 17

Para guardar el aparato se puede utilizar el soporte para el tubo en posición vertical situado en la parte inferior del aparato.

- Colocar el aparato en posición vertical por la manguera o la empuñadura del depósito para polvo.
- Introducir el gancho de sujeción del cepillo universal en el soporte para el tubo en posición vertical.

Vaciar el depósito de polvo

Figura 18

Para obtener los mejores resultados de aspiración, vaciar el depósito de polvo después de cada proceso de aspiración o, como muy tarde, cuando el polvo haya alcanzado un punto del depósito a la altura de la marca.

Atención

- El depósito de polvo solo se puede extraer cuando el aparato está en posición horizontal. Por tanto, colocar el aparato en el suelo para soltar el bloqueo de la tecla de desenclavamiento.

Figura 19

- Presionar la tecla de desenclavamiento y extraer el depósito de polvo del aparato utilizando la empuñadura.
- Quitar la tapa del depósito de polvo y vaciarlo.
- Volver a colocar la tapa en el depósito de polvo.
- Limpiar la suciedad que pueda haber debajo del orificio de expulsión.
- Colocar el depósito de polvo en el aparato y encajarlo de forma audible.

Desmontaje

Figura 20

- Para retirar el tubo flexible de aspiración, presionar ambas lengüetas de retención y extraer el tubo flexible de la abertura de aspiración del aparato.

Figura 21

- Tubo telescópico sin conexión de accesorio:
Para separar la conexión, girar un poco la empuñadura y sacarla del tubo telescópico.
- Tubo telescópico con conexión de accesorio:
Para separar la conexión, presionar el casquillo de desbloqueo del tubo telescópico y sacar la empuñadura.

Figura 22

- Boquilla sin conexión de accesorio:
Para separar la conexión, girar un poco el tubo telescópico y sacarlo del cepillo universal.
- Tubo telescópico con conexión de accesorio:
Para separar la conexión, presionar el casquillo de desbloqueo y sacar el tubo telescópico del cepillo universal.

Cuidados y limpieza del filtro

Si su aparato está equipado con un indicador de control de filtros, esta función supervisa permanentemente si su aspirador alcanza un nivel de rendimiento óptimo.

De lo contrario, si se detecta una reducción importante del rendimiento de aspiración (en función de la necesidad), deben llevarse a cabo los siguientes pasos de limpieza.

Indicador de control de filtros

Figura 23*

El indicador (anillo azul) parpadea en rojo cuando deba limpiarse el filtro protector del motor. El aparato se ajusta automáticamente al nivel mínimo de potencia.

Limpiar el filtro protector del motor

Antes de limpiar el filtro protector del motor, desconectar el aparato.

Figura 24

- Abrir la tapa del filtro protector del motor tirando de la pestaña de cierre.
- Sacar el filtro protector del motor con ayuda del asidero del filtro.
- Limpiar el filtro protector del motor sacudiéndolo.
- En caso de que esté muy sucio, es necesario lavarlo. Antes de hacerlo, extraer la espuma filtrante del marco del filtro. A continuación, dejar secar completamente el filtro.
- Después de limpiarlo, introducir el filtro protector del motor en el aparato y cerrar la tapa.

* Según equipamiento

! Atención

- La tapa solo se cierra si hay un filtro colocado.

Si después de limpiar el filtro protector del motor continúa parpadeando en rojo el indicador de control, comprobar si están obstruidos la boquilla, el tubo de aspiración o el tubo flexible de aspiración. Esto también puede provocar la activación del indicador de control del filtro.

Limpiar el filtro para pelusas

Si el indicador de control también continúa parpadeando en rojo, aunque la boquilla, el tubo y la manguera no estén obstruidos, debe limpiarse el filtro para pelusas.

Figura 25

Antes de limpiar el filtro para pelusas, desconectar el aparato.

- a) Abrir la tapa del aparato tirando del asidero.
 - b) Desbloquear la tapa girándola en el sentido contrario al de las agujas del reloj y extraerla del aparato.
- Limpiar el filtro para pelusas con un paño.

! Atención:

- en caso de que salga suciedad del depósito de polvo o existan partículas de polvo grandes delante del filtro para pelusas, retírelas.
- c) Colocar la tapa y bloquear girando en el sentido de las agujas del reloj.
- Cerrar la tapa del aparato.

Filtro de salida (filtro HEPA)

Para saber con qué filtro de salida está equipado su aparato, consultar la serigrafía del bastidor del filtro junto al número de pedido:

"washable" - lavable

El filtro puede lavarse.

Debe sustituirse el filtro **sin ejercer presión adicional**.

Limpiar el filtro HEPA lavable

El filtro HEPA está diseñado de tal forma que no debe cambiarse cuando se le da al aparato un uso doméstico de acuerdo con las especificaciones.

Para que el aspirador funcione a pleno rendimiento, el filtro de salida se debe lavar tras un año de uso. La eficacia del filtro perdura siempre, independientemente de que la superficie pueda haber perdido color.

Figura 26*

- a) Abrir la tapa del filtro de salida presionando la pestaña de cierre y tirando de ella.
 - b) Desbloquear el filtro HEPA y extraerlo del aparato.
 - c) Sacudir la unidad filtrante y lavarla con agua corriente.
 - d) Montar el filtro HEPA en el aparato una vez que se haya secado completamente (por lo menos 24 h) y bloquearlo.
- Cerrar la tapa del filtro de salida. Para ello, presionar el bloqueo hacia arriba hasta que enclave de forma audible.

Cambiar el filtro HEPA

Para que el aspirador pueda funcionar a pleno rendimiento, el filtro HEPA debe sustituirse tras un año.

Figura 27*

- a) Abrir la tapa del aparato tirando del asidero.
 - b) Desbloquear el filtro HEPA y extraerlo del aparato.
 - c) Introducir el nuevo filtro HEPA en el aparato y enclavarlo.
- Cerrar la tapa del filtro de salida. Para ello, presionar el cerrojo hacia arriba hasta que enclave de forma audible.

Limpiar el filtro tangencial

El filtro tangencial está diseñado de tal forma que no debe limpiarse nunca cuando se le da al aparato un uso doméstico de acuerdo con las especificaciones.

Figura 28

- Abrir la tapa del aparato tirando del asidero.
- a) Soltar las pestañas de la cubierta del filtro, por ejemplo con ayuda de un destornillador, y retirar la cubierta.
 - b) Retirar el filtro tangencial del aparato.
 - c) Sacudir el filtro y lavarlo con agua corriente.
 - d) Montar el filtro en el aparato una vez que se haya secado completamente (por lo menos 24 h).
 - e) Colocar la cubierta del filtro y bloquearlo con las pestañas.
- Cerrar la tapa del aparato.

Consejos de limpieza

La limpieza del aspirador solo se realizará con el aparato apagado y el enchufe desconectado. El aspirador y las piezas de plástico de los accesorios pueden limpiarse con cualquier producto de limpieza para plásticos convencional.

! Atención:

- **no utilizar productos abrasivos, limpiacristales ni productos de limpieza multiusos. No introducir nunca el aspirador dentro del agua.**

Quedan reservadas las modificaciones técnicas.

* Según equipamiento

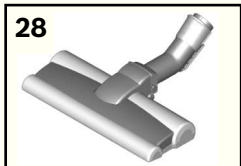
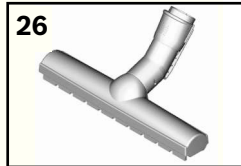
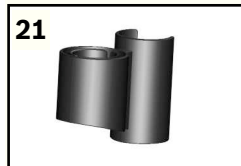
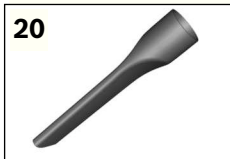
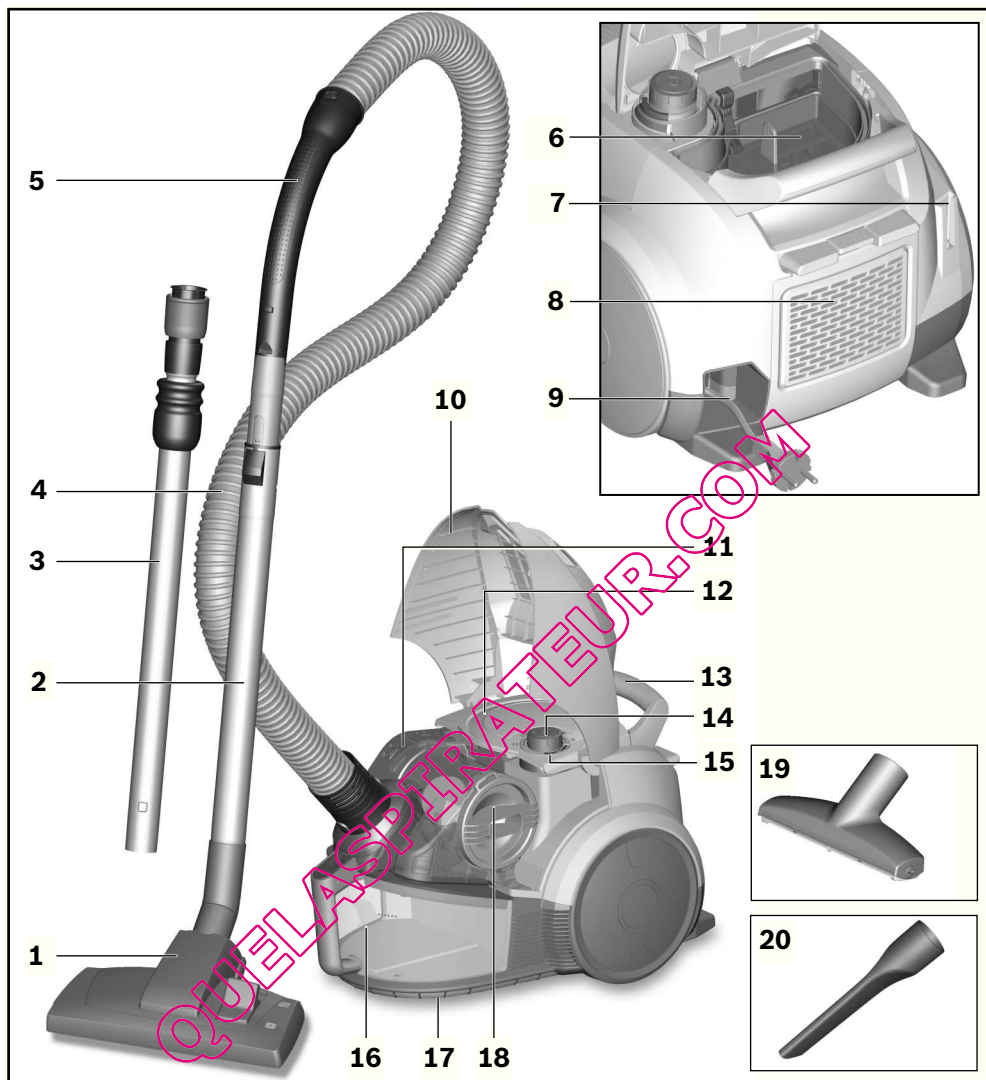

Χαιρόμαστε, που επιλέξατε μια ηλεκτρική σκούπα Bosch της σειράς Runnⁿ.

Σε αυτές τις οδηγίες χρήσης παρουσιάζονται διάφορα μοντέλα Runnⁿ. Γι' αυτό μπορεί, να μην αντιστοιχούν όλα τα χαρακτηριστικά του εξοπλισμού και οι λειτουργίες που περιγράφονται στο μοντέλο σας. Πρέπει να χρησιμοποιείτε μόνο τα γνήσια εξαρτήματα της Bosch, τα οποία έχουν κατασκευαστεί ειδικά για την ηλεκτρική σας σκούπα, για την επίτευξη του καλύτερου δυνατού αποτελέσματος αναρρόφησης.

Παρακαλώ φυλάξτε τις οδηγίες χρήσης. Σε περίπτωση παράδοσης της ηλεκτρικής σκούπας σε τρίτους, δώστε παρακαλώ μαζί και τις οδηγίες χρήσης.

Ανοίξτε παρακαλώ τις σελίδες με τις εικόνες!

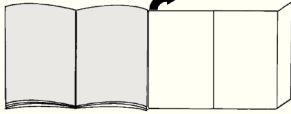

Περιγραφή συσκευής

- 1 πέλμα δαπέδου διπλής χρήσης* (η εμφάνιση του πέλματος αναρρόφησης, ακόμα και σε περίπτωση ίδιου τρόπου λειτουργίας, μπορεί να αποκλίνει από την εικόνα)
- 2 Τηλεσκοπικός σωλήνας με συρόμενο πλήκτρο χωρίς σύνδεση εξαρτημάτων*
- 3 Τηλεσκοπικός σωλήνας με συρόμενο δακτύλιο με σύνδεση εξαρτημάτων*
- 4 Εύκαμπτος σωλήνας αναρρόφησης
- 5 Χειρολαβή
- 6 Φίλτρο προστασίας του κινητήρα
- 7 Βοήθεια στάθμευσης στην πίσω πλευρά της συσκευής
- 8 Κάλυμμα του φίλτρου εξόδου του αέρα
- 9 Ηλεκτρικό καλώδιο
- 10 Κάλυμμα συσκευής
- 11 Εφαπτομενικό φίλτρο
- 12 Κάλυμμα του φίλτρου προστασίας του κινητήρα
- 13 Λαβή μεταφοράς
- 14 Πλήκτρο ON/OFF με ηλεκτρονικό ρυθμιστή της δύναμης αναρρόφησης
- 15 Ένδειξη ελέγχου του φίλτρου (Sensor Control)*
- 16 Δοχείο συλλογής της σκόνης με λαβή μεταφοράς
- 17 Βοήθεια αποθήκευσης στην κάτω πλευρά της συσκευής
- 18 Κάλυμμα του φίλτρου χνουδιών
- 19 Επαγγελματικό στόμιο αναρρόφησης για σκούπισμα επίπλων*
- 20 Επαγγελματικό στόμιο αναρρόφησης για σκούπισμα γωνιών*
- 21 Στήριγμα αξεσουάρ*
- 22 Στόμιο αναρρόφησης για σκούπισμα γωνιών
- 23 Στόμιο αναρρόφησης για σκούπισμα επίπλων
- 24 Βουρτσάκι (μόνο τοποθέτηση σε στόμιο αναρρόφησης για σκούπισμα επίπλων)*
- 25 Στιμ αναρρόφησης σκηνής τρυπήματς*

- 26 Πέλμα σκληρού δαπέδου*
- 27 Βούρτσα για δάπεδα TURBO-UNIVERSAL®*
- 28 Πέλμα σκληρού δαπέδου*

Ανταλλακτικά και ειδικός εξοπλισμός

A Βούρτσα για ταπεσαρίες επίπλων TURBO-UNIVERSAL® BBZ42TB

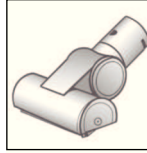

Βούρτσισμα και αναρρόφηση σκόνης σε μία κίνηση για έπιπλα με ταπεσαρία, στρώματα, καθίσματα αυτοκινήτου κ.λπ. Ιδιαίτερα κατάλληλη για απορρόφηση των τριχών των κατοικίδιων ζώων. Η κίνηση του κυλίνδρου της βούρτσας επιτυγχάνεται μέσω του ρεύματος αναρρόφησης της

ηλεκτρικής σκούπας.

Δεν είναι απαραίτητη καμία ηλεκτρική σύνδεση.

B Βούρτσα για δάπεδα TURBO-UNIVERSAL® BBZ102TB

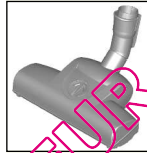

Βούρτσισμα και αναρρόφηση σκόνης σε μία κίνηση από χαλιά και μοκέτες με κοντό πέλος ή από άλλες επενδύσεις.

Ιδιαίτερα κατάλληλη για απορρόφηση των τριχών των κατοικίδιων ζώων. Η κίνηση του κυλίνδρου βούρτσας πραγματοποιείται μέσω του ρεύματος αναρρόφησης της ηλεκτρικής σκούπας.

Δεν είναι απαραίτητη καμία ηλεκτρική σύνδεση.

C Πέλμα σκληρού δαπέδου BBZ123HD

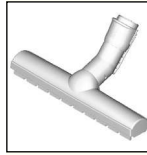

Για την αναρρόφηση σε λεία δάπεδα (παρκέ, πλακάκια, τερακότα,...)

D Πέλμα σκληρού δαπέδου BBZ124HD

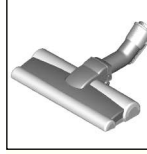

Με 2 περιστρεφόμενα ρολά βούρτσας Για την περιποίηση των πολύτιμων σκληρών δαπέδων και για την καλύτερη παραλαβή της χοντρώς ρύπανσης.

Θέση σε λειτουργία

Εικ. 1

- Τοποθετήστε το στόμιο του σωλήνα αναρρόφησης στο άνοιγμα αναρρόφησης της συσκευής και ασφαλίστε το με τον αντίστοιχο χαρακτηριστικό ήχο.

Εικ. 2*

- a) Τηλεσκοπικός σωλήνας χωρίς σύνδεση εξαρτημάτων: Σπρώξτε τη χειρολαβή μέσα στον τηλεσκοπικό σωλήνα.
- β) Τηλεσκοπικός σωλήνας με σύνδεση εξαρτημάτων: Σπρώξτε τη χειρολαβή μέχρι να ασφαλίσει μέσα στον τηλεσκοπικό σωλήνα.

* ανάλογα με τον εξοπλισμό

Εικ. 3***α)** Πέλεσμα χωρίς σύνδεση εξαρτημάτων:

Σπρώξτε τον τηλεσκοπικό σωλήνα στο στόμιο του πέλεματος του δαπέδου.

β) Πέλεσμα με σύνδεση εξαρτημάτων:

Σπρώξτε τον τηλεσκοπικό σωλήνα μέχρι να ασφαλίσει μέσα στο στόμιο του πέλεματος δαπέδου.

Εικ. 4*

- Πιέζοντας το συρόμενο πλήκτρο ή το συρόμενο δακτύλιο προς την κατεύθυνση του βέλους, απασφαλίστε τον τηλεσκοπικό σωλήνα και ρυθμίστε το επιθυμητό μήκος. Η αντίσταση ώθησης στο χαλί είναι μικρότερη με εντελώς ανοιχτό τον τηλεσκοπικό σωλήνα.

Εικ. 5***α)** Τοποθετήστε το φορέα των εξαρτημάτων στην επιθυμητή θέση πάνω στο τηλεσκοπικό σωλήνα.**β)** Τοποθετήστε το στόμιο αναρρόφησης για σκούπισμα επίπλων μαζί με το βουρτσάκι και το στόμιο αναρρόφησης για σκούπισμα γωνιών από επάνω ή από κάτω με λίγη πίεση στο φορέα των εξαρτημάτων.**Εικ. 6**

- Πιάστε το ηλεκτρικό καλώδιο από το φικ, τραβήξτε έξω το επιθυμητό μήκος και συνδέστε το φικ στην πρίζα του ρεύματος.

Εικ. 7

- Ενεργοποιήστε ή απενεργοποιήστε την ηλεκτρική σκούπα, πατώντας το πλήκτρο On/Off.

Ρύθμιση της δύναμης αναρρόφησης**Εικ. 8**

Γυρίζοντας το κουμπί ρύθμισης, μπορεί να ρυθμιστεί συνεχώς η επιθυμητή δύναμη αναρρόφησης.

- Χαμηλή περιοχή ισχύος

Για την αναρρόφηση ευαίσθητων υλικών, π.χ. ευαίσθητα μαξιλάρια, κουρτίνες, κλπ.

- Μεσαία περιοχή ισχύος

Για το καθημερινό καθαρίσιμα σε περίπτωση μικρής ρύπανσης.

- Υψηλή περιοχή ισχύος

Για καθαρίσιμα σταθερών επιφανειών επικάλυψης δαπέδου, σκληρών δαπέδων και σε περίπτωση μεγάλης ρύπανσης.

Αναρρόφηση**Προσοχή**

- Τα πέσματα δαπέδου, ανάλογα με τη σύσταση του σκληρού σας δαπέδου (π.χ. τραχιά, ρουστίκ πλακίδια) υπόκεινται σε μια ορισμένη φθορά. Γι' αυτό θα πρέπει σε τακτικά χρονικά διαστήματα να ελέγχετε το κάτω μέρος του πέλεματος. Τα φθαρμένα, κοφτερά πέσματα δαπέδου μπορούν να προκαλέσουν ζημιά στα ευαίσθητα σκληρά δάπεδα, όπως παρκέ ή λινοτάπητας. Ο κατασκευαστής δεν ευθύνεται για ενδεχόμενες ζημιές, που οφείλονται σε ένα φθαρμένο πέσμα δαπέδου.

Εικ. 9

Ρύθμιση του πέλεματος δαπέδου διπλής χρήσης:

- Χαλιά και μοκέτες

=>



- Σκληρό δάπεδο / παρκέ

=>



Όταν αναρροφάτε μεγαλύτερα σωματίδια, τότε προσέξτε, να αναρροφάτε προσεκτικά αυτά τα σωματίδια το ένα μετά το άλλο, για να μη φράξετε το κανάλι αναρρόφησης του πέλεματος δαπέδου.

Ενδεχομένως πρέπει να σηκώσετε το πέλεσμα, για να μπορείτε να αναρροφήσετε καλύτερα τους ρύπους.

Αναρρόφηση με πρόσθετα αξεσουάρ**Εικ. 10***

Συνδέστε τα στόμια ανάλογα με τις ανάγκες στο σωλήνα αναρρόφησης ή στη χειρολαβή:

α) Στόμιο αναρρόφησης για το σκούπισμα αρμών και γωνιών, κ.λπ.**β)** Στόμιο αναρρόφησης για το σκούπισμα επίπλων με ταπεταρία, κουρτινών, κλπ.**γ)** Στόμιο αναρρόφησης για σκούπισμα επίπλων με τοποθετημένο πάνω το βουρτσάκι για την αναρρόφηση πλαισίων παραθύρων, ντουλαπιών, προφίλ, κλπ.

Μετά τη χρήση τοποθετήστε το στόμιο αναρρόφησης για σκούπισμα γωνιών και το στόμιο αναρρόφησης για σκούπισμα επίπλων ξανά στο φορέα των εξαρτημάτων.

δ) Εργονομικό στόμιο αναρρόφησης για σκούπισμα γωνιών

Ιδιαίτερα μακρύ στόμιο αναρρόφησης για σκούπισμα γωνιών για το καθαρίσιμα αρμών, γωνιών και λεπτών ενδιάμεσων χώρων, π.χ. στο αυτοκίνητο, κλπ.

ε) Επαγγελματικό στόμιο αναρρόφησης για σκούπισμα επίπλων

Για τον εύκολο και προσεκτικό καθαρισμό επίπλων με ταπεταρία, κουρτινών, κλπ.

Για τον καθαρισμό του επαγγελματικού στομίου αναρρόφησης για σκούπισμα επίπλων αναρροφήστε το από με τη χειρολαβή.

ζ) Πέσμα σκληρού δαπέδου για την αναρρόφηση σκόνης από σκληρά δάπεδα (πλακίδια, δάπεδα παρκέ κτλ.)**Καθαρισμός του πέλεματος σκληρού δαπέδου****Εικ. 11*****α)** Για τον καθαρισμό αναρροφήστε το πέσμα από κάτω.**β)** Κόψτε τις τυλιγμένες κλωστές και τρίχες με ένα ψαλίδι και αναρροφήστε τις.**Στιμ αναρροφησης σκνης τρυπήματος****Εικ. 12***

- Στερεώστε τ στιμ αναρροφησης της σκνης τρυπήματος στη ειρλα ή και πθητήστε τ στυ τί έτσι, ώστε η πή τυ στυμυ αναρροφησης να ρίσκεται απευθείας επάνω απ τ στυμυ τρυπήματος.

- Ρυθμίστε τη συσκευή σε μια αμηλή αθμίδα ισύς και μετά ενεργηίστε την.

- Τ στυμυ αναρροφησης της σκνης τρυπήματος συγκρατείται με τη δύναμη αναρροφησης στην επιθυμητή θέση.

Για την εασάλιση της πρσωσης τη στυμυ αναρροφησης σκνης τρυπήματος ενδεμύνως συνίσταται η ρύθμιση μιας υψηλτερης αθμίδας ισύς, ανάλα με τη σύσταση της επάνειας τυ τίυ πυ γίνεται τ τρύπημα.

Κατá τ τρύπημα αναρράται αυτματα η λεπητή σκνη.

* ανάλογα με τον εξοπλισμό

Βούρτσα Turbo

Εάν η συσκευή σας είναι εξοπλισμένη με μια βούρτσα Turbo, μπορείτε να βρείτε τις σχετικές υποδείξεις για τη χρήση και τη συντήρηση στις συνημμένες οδηγίες χρήσης.

Εικ. 13

Στα μικρά διαλείμματα σκουπίσματος μπορείτε να χρησιμοποιήσετε τη βοήθεια στάθμευσης που βρίσκεται στην πίσω πλευρά της συσκευής.

- Μετά την απενεργοποίηση της συσκευής σπρώξτε το άγκιστρο που βρίσκεται στο πέλαμα διαπέδου στην βοήθεια στάθμευσης.

Εικ. 14

Κατά την αναρρόφηση σε σκάλες πρέπει η συσκευή να τοποθετείται κάτω στην αρχή της σκάλας. Εάν αυτό δεν είναι αρκετό, τότε μπορεί η συσκευή να μεταφερθεί επίσης από τη λαβή μεταφοράς ή από τη χειρολαβή του δοχείου συλλογής της σκόνης.

Μετά την εργασία

Εικ. 15

- Θέστε τη συσκευή εκτός λειτουργίας.
- Τραβήξτε το φιλτράκι από την πρίζα.
- Τραβήξτε λίγο το ηλεκτρικό καλώδιο και αφήστε το ελεύθερο. (Το καλώδιο τυλιγεται αυτόματα).

Εικ. 16

- Σπρώχνοντας το συρόμενο πλήκτρο προς την κατεύθυνση του βέλους, απασφαλίστε και μαζέψτε τον τηλεσκοπικό σωλήνα.

Εικ. 17

Για τη φύλαξη της συσκευής μπορείτε να χρησιμοποιήσετε τη βοήθεια αποθήκευσης που βρίσκεται στην κάτω πλευρά της συσκευής.

- α) Σηκώστε τη συσκευή όρθια από τον εύκαμπτο σωλήνα ή από τη λαβή του δοχείου συλλογής της σκόνης.
- β) Σπρώξτε το άγκιστρο που βρίσκεται στο πέλαμα διαπέδου στη βοήθεια αποθήκευσης.

Άδειασμα του δοχείου σκόνης

Εικ. 18

Για να πετύχετε ένα καλό αποτέλεσμα αναρρόφησης, πρέπει το δοχείο συλλογής της σκόνης να αδειάζει μετά από κάθε διαδικασία αναρρόφησης, το αργότερο όμως, όταν η σκόνη σε μια θέση στο δοχείο φθάσει στο ύψος του μαρκarisματος.

Προσοχή

- Το δοχείο συλλογής της σκόνης μπορεί να αφαιρεθεί μόνο σε οριζόντια θέση της συσκευής. Γι' αυτό τοποθετήστε τη συσκευή στο δάπεδο, για να λύσετε την ασφάλιση του πλήκτρου απασφάλισης.

Εικ. 19

- α) Πατήστε το πλήκτρο απασφάλισης και τραβήξτε το δοχείο συλλογής της σκόνης με τη βοήθεια της χειρολαβής έξω από τη συσκευή.
- β) Αφαιρέστε το κάλυμμα του δοχείου συλλογής της σκόνης και αδειάστε το δοχείο της σκόνης.
- γ) Τοποθετήστε το κάλυμμα στο δοχείο συλλογής της σκόνης.

- δ) Απομακρύνετε ενδοχόμενως την υπάρχουσα ρύπανση κάτω από το άνοιγμα απόρριψης.

- ε) Τοποθετήστε το δοχείο συλλογής της σκόνης στη συσκευή και ασφαλίστε το με τον αντίστοιχο χαρακτηριστικό ήχο.

Απουσαρμολόγηση

Εικ. 20

- Για την αφαίρεση του εύκαμπτου σωλήνα αναρρόφησης πιέστε μεταξύ τους τα δύο δόντια ασφάλισης και τραβήξτε τον εύκαμπτο σωλήνα έξω από το άνοιγμα αναρρόφησης της συσκευής.

Εικ. 21

- α) Τηλεσκοπικός σωλήνας χωρίς σύνδεση εξαρτημάτων: Για το λύσιμο της σύνδεσης γυρίστε λίγο τη χειρολαβή και τραβήξτε την έξω από το σωλήνα.

- β) Τηλεσκοπικός σωλήνας με σύνδεση εξαρτημάτων: Για το λύσιμο της σύνδεσης πιέστε το δακτύλιο απασφάλισης στον τηλεσκοπικό σωλήνα και τραβήξτε έξω τη χειρολαβή.

Εικ. 22

- α) Πέλαμα χωρίς σύνδεση εξαρτημάτων: Για το λύσιμο της σύνδεσης γυρίστε λίγο τον τηλεσκοπικό σωλήνα και τραβήξτε τον έξω από το πέλαμα διαπέδου.

- β) Τηλεσκοπικός σωλήνας με σύνδεση εξαρτημάτων: Για το λύσιμο της σύνδεσης πατήστε το δακτύλιο απασφάλισης και τραβήξτε τον τηλεσκοπικό σωλήνα έξω από το πέλαμα διαπέδου.

Φροντίδα του φίλτρου

Εάν η συσκευή σας είναι εξοπλισμένη με μια ένδειξη ελέγχου του φίλτρου, αυτή η λειτουργία επιτρέπει συνεχώς, εάν η ηλεκτρική σας σκούπα έχει φθάσει στην ιδανική της στάθμη απόδοσης.

Διαφορετικά σε περίπτωση αισθητής μείωσης της ισχύος αναρρόφησης - ανάλογα με τις ανάγκες - μπορείτε να εκτελέσετε τα ακόλουθα βήματα καθαρισμού.

Ένδειξη ελέγχου του φίλτρου

Εικ. 23*

Η ένδειξη (μπλε δακτύλιος) αναβοσβήνει κόκκινη, όταν το φίλτρο προστασίας του κινητήρα πρέπει να καθαριστεί. Η συσκευή ρυθμίζεται αυτόματα σε μια χαμηλότερη βαθμίδα ισχύος.

Καθαρισμός του φίλτρου προστασίας του κινητήρα

Απενεργοποιήστε τη συσκευή, για να καθαρίσετε το φίλτρο προστασίας του κινητήρα.

Εικ. 24

- α) Ανοίξτε το κάλυμμα του φίλτρου προστασίας του κινητήρα, τραβώντας το μοχλό ασφάλισης.

- β) Αφαιρέστε το φίλτρο προστασίας του κινητήρα με τη βοήθεια της λαβής του φίλτρου.

- γ) Καθαρίστε το φίλτρο προστασίας του κινητήρα με ελαφρό κύπημα.

- δ) Σε περίπτωση μεγάλης ρύπανσης πρέπει το φίλτρο προστασίας του κινητήρα να πλυθεί. Αφαιρέστε γι' αυτό το φίλτρο αφρώδους υλικού από το πλαίσιο του φίλτρου. Στη συνέχεια αφήστε το φίλτρο να στεγνώσει εντελώς.

* ανάλογα με τον εξοπλισμό

ε) Μετά τον καθαρισμό, τοποθετήστε το φίλτρο προστασίας του κινητήρα στη συσκευή και κλείστε το κάλυμμα του φίλτρου προστασίας του κινητήρα.

Προσοχή

- Το κάλυμμα κλείνει μόνο με τοποθετημένο φίλτρο.

Σε περίπτωση που μετά τον καθαρισμό του φίλτρου προστασίας του κινητήρα συνεχίζει η ένδειξη ελέγχου να αναβοσβήνει κόκκινη, ελέγξτε παρακαλώ, εάν το πέλαμα, ο σωλήνας αναρρόφησης ή ο εύκαμπτος σωλήνας αναρρόφησης έχουν βουλώσει. Αυτό μπορεί να οδηγήσει επίσης σε ενεργοποίηση της ένδειξη ελέγχου του φίλτρου.

Καθαρισμός του φίλτρου χνουδιών

Σε περίπτωση που η ένδειξη ελέγχου συνεχίζει να αναβοσβήνει κόκκινη, παρόλο του το πέλαμα, ο σωλήνας και ο εύκαμπτος σωλήνας είναι ελεύθεροι, πρέπει να καθαριστεί το φίλτρο χνουδιών.

Εικ. 25

Απενεργοποιήστε τη συσκευή, για να καθαρίσετε φίλτρο χνουδιών.

- α) Πιάστε το κάλυμμα της συσκευής από το κοίλωμα λαβής και ανοίξτε το.
 - β) Απασφαλίστε το κάλυμμα, στρέφοντάς το ενάντια στη φορά των δεικτών του ρολογιού και αφαιρέστε το από τη συσκευή.
- Καθαρίστε το φίλτρο χνουδιών, σκουπίζοντάς το.

Προσοχή:

Σε περίπτωση που προεξέχουν ρύποι από το δοχείο συλλογής της σκόνης ή πριν το φίλτρο χνουδιών υπάρχουν μεγαλύτεροι ρύποι, απομακρύνετε τους ρύπους.

- γ) Τοποθετήστε το κάλυμμα και ασφαλίστε το, στρέφοντάς το προς τη φορά των δεικτών του ρολογιού.
- Κλείστε το κάλυμμα της συσκευής.

Φίλτρο εξόδου του αέρα (φίλτρο Hera)

Με ποιο φίλτρο εξόδου του αέρα είναι εξοπλισμένη η συσκευή σας, μπορείτε να το δείτε στην ετικέτα στο πλαίσιο του φίλτρου δίπλα στον αριθμό παραγγελίας:

"washable" - πλενόμενο

Το φίλτρο μπορεί να καθαριστεί.

Χωρίς πρόσθετη επεξεργασία το φίλτρο πρέπει να αντικατασταθεί.

Καθαρισμός πλενόμενου φίλτρου Hera

Το φίλτρο Hera είναι υπολογισμένο έτσι, ώστε να μην πρέπει να αντικατασταθεί, όταν η συσκευή χρησιμοποιείται σύμφωνα με το σκοπό προορισμού για οικιακή χρήση.

Για να εργάζεται η ηλεκτρική σκούπα στην ιδανική της στάθμη απόδοσης, πρέπει το φίλτρο εξόδου του αέρα να αντικατασταθεί μετά περίπου ένα χρόνο. Η ικανότητα φίλτραρίσματος του φίλτρου διατηρείται, ανεξάρτητα από μια πιθανή αλλαγή του χρώματος της επιφάνειας του φίλτρου.

Εικ. 26*

- α) Ανοίξτε το κάλυμμα του φίλτρου εξόδου του αέρα, πιέζοντας και τραβώντας τη γλώσσα φραγής.
- β) Απασφαλίστε το φίλτρο Hera και αφαιρέστε το από τη συσκευή.
- γ) Χτυπήστε τη μονάδα φίλτρου και πλύντε την κάτω από τρεχούμενο νερό.

δ) Τοποθετήστε το φίλτρο Hera, αφού πρώτα στεγνώσει εντελώς (το λιγότερο 24 ώρες), στη συσκευή και ασφαλίστε το.

- Κλείστε το κάλυμμα του φίλτρου εξόδου του αέρα. Πιέστε το σύρτη προς τα επάνω, ώπου να ασφαλίσει με τον αντίστοιχο χαρακτηριστικό ήχο.

Αντικατάσταση του φίλτρου Hera

Για να μπορεί να εργάζεται η ηλεκτρική σκούπα στην ιδανική της στάθμη απόδοσης, πρέπει το φίλτρο Hera να αντικατασταθεί μετά ένα χρόνο.

Εικ. 27*

- α) Πιάστε το κάλυμμα της συσκευής από το κοίλωμα λαβής και ανοίξτε το.
 - β) Απασφαλίστε το φίλτρο Hera και αφαιρέστε το από τη συσκευή.
 - γ) Τοποθετήστε το νέο φίλτρο Hera στη συσκευή και ασφαλίστε το.
- Κλείστε το κάλυμμα του φίλτρου εξόδου του αέρα. Πιέστε το σύρτη προς τα επάνω, ώπου να ασφαλίσει με τον αντίστοιχο χαρακτηριστικό ήχο.

Καθαρισμός εφαιρημένου φίλτρου

Το εφαιρημένο φίλτρο είναι υπολογισμένο έτσι, ώστε να μην πρέπει να καθαριστεί, όταν η συσκευή χρησιμοποιείται σύμφωνα με το σκοπό προορισμού για οικιακή χρήση.

Εικ. 28

- Πιάστε το κάλυμμα της συσκευής από το κοίλωμα λαβής και ανοίξτε το.
- α) Λύστε τις γλώσσες στο κάλυμμα του φίλτρου, π.χ. με τη βοήθεια ενός κατασβιδιού και αφαιρέστε το κάλυμμα του φίλτρου.
- β) Αφαιρέστε το εφαιρημένο φίλτρο από τη συσκευή.
- γ) Χτυπήστε το φίλτρο και πλύντε την κάτω από τρεχούμενο νερό.
- δ) Τοποθετήστε το φίλτρο, αφού πρώτα στεγνώσει εντελώς (το λιγότερο 24 ώρες), στη συσκευή.
- ε) Τοποθετήστε το κάλυμμα του φίλτρου και ασφαλίστε το με τις γλώσσες.
- Κλείστε το κάλυμμα της συσκευής.

Υποδείξεις καθαρισμού

Πριν από κάθε καθαρισμό πρέπει πρώτα να απενεργοποιείται η ηλεκτρική σκούπα και να τραβιέται το φως από την πρίζα του ρεύματος. Η ηλεκτρική σκούπα και τα πλαστικά αξεσουάρ μπορούν να καθαριστούν με ένα υγρό καθαρισμού πλαστικών του εμπορίου.

Προσοχή:

- υγρό καθαρισμού γυαλιού ή υγρό καθαρισμού γενικής χρήσης. Μη βυθίζετε την ηλεκτρική σκούπα ποτέ στο νερό.

Διατηρούμε το δικαίωμα των τεχνικών αλλαγών.

* ανάλογα με τον εξοπλισμό

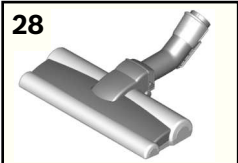
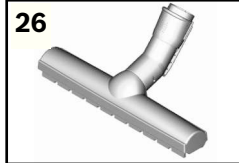
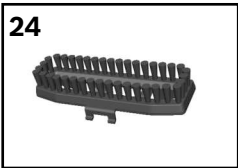
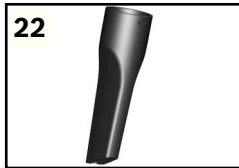
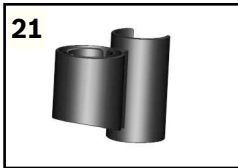
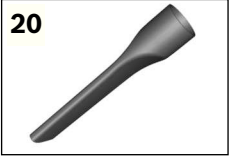
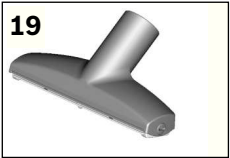
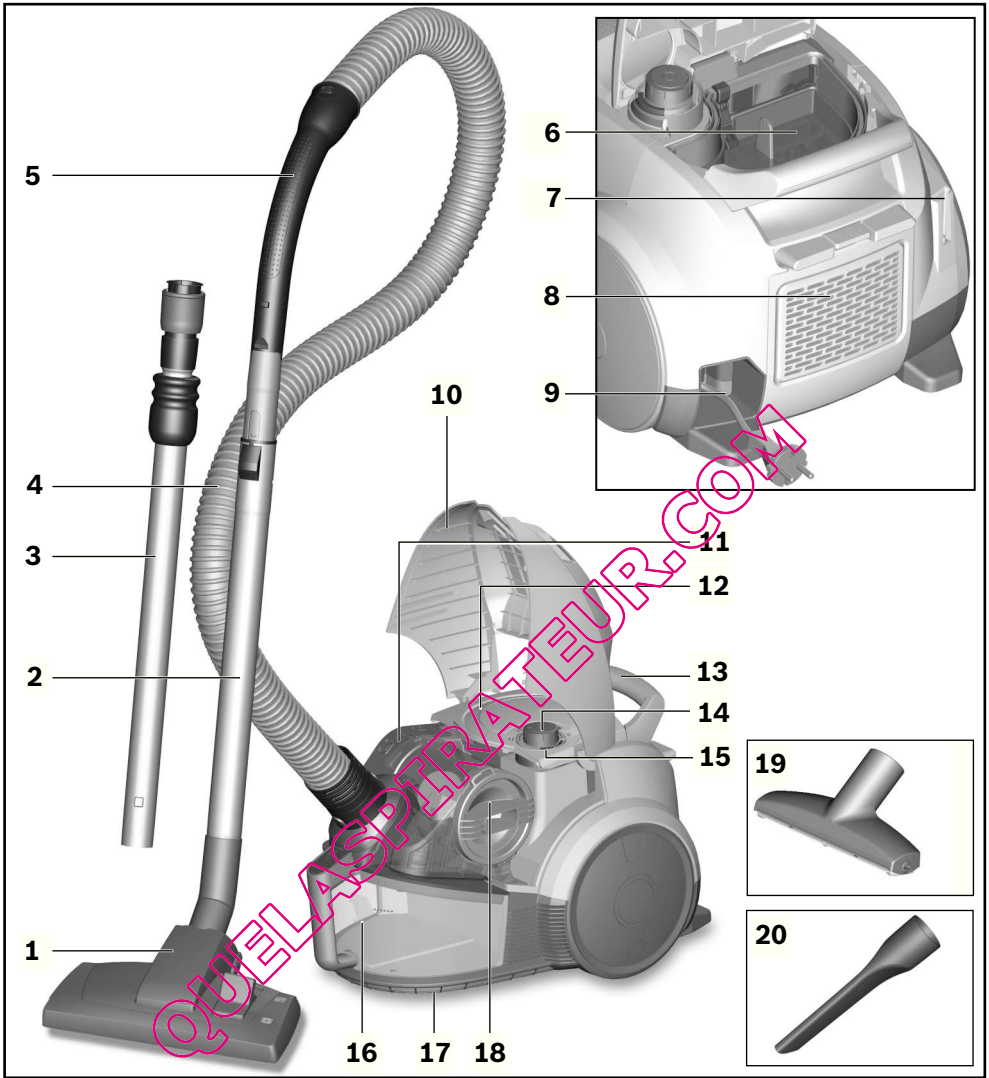

Runn`n serisinden bir Bosch elektrikli süpürge almaya karar vermiş olmanızdan ötürü çok memnunuz.

Bu kullanma kılavuzunda birçok farklı Runn`n modelleri gösterilecektir. Sizin cihazınızdaki bazı detaylar ile kullanım kılavuzunda yazılanlar arasında farklılıklar olabilir. Mümkün olan en iyi emme sonucunu elde etmek için özellikle sizin elektrikli süpürge için üretilmiş olan orijinal Bosch aksesuarları kullanmalısınız.

Kullanma kılavuzunu lütfen itinayla saklayınız. Elektrikli süpürgeyi başka birisine verecek olursanız, lütfen kullanma kılavuzunu da veriniz.

Lütfen resimli sayfaları açınız!



Cihaz açıklaması

- 1 Açılır-kapanır zemin başlığı* (Başlığın görünüşü aynı işlemin gösterildiği şekillerde değişiklik gösterilir)
- 2 Aksesuar bağlantısız kaydırmalı tuşu olan teleskopik boru*
- 3 Aksesuar bağlantılı kaydırmalı kolu olan teleskopik boru*
- 4 Süpürme (Emme) hortumu
- 5 Tutamak
- 6 Motor koruma filtresi
- 7 Cihazın arka tarafındaki park yardımı
- 8 Dışarı üfleme filtresi kapağı
- 9 Elektrik kablosu
- 10 Cihaz kapağı
- 11 Teget filtre
- 12* Motor koruma filtresi kapağı
- 13 Taşıma kulbu
- 14 Elektronik emme gücü düzenleyici ile açma/kapama
- 15 Filtre kontrol göstergesi (Sensör kontrolü)*
- 16 Taşıma sapına sahip toz haznesi
- 17 Cihazın alt tarafındaki yerleştirme yardımı
- 18 Tiftik filtresinin kapağı
- 19 Profesyonel koltuk süpürme başlığı*
- 20 Profesyonel dar aralık süpürme başlığı*
- 21 Aksesuar tutucu*
- 22 Dar aralık süpürme başlığı
- 23* Koltuk süpürme başlığı
- 24 Sert kıllı ilave parça (koltuk süpürme başlığına monte etmek için)*
- 25 Delik başlığı*
- 26 Sert zemin süpürme başlığı*
- 27 Zemin için TURBO-UNIVERSAL® fırça
- 28 Sert zemin süpürme başlığı*

Yedek parça ve özel aksesuarlar

A Döşemeler için TURBO-UNIVERSAL® fırça BBZ42TB

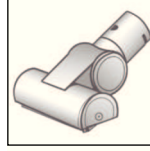

Döşemelik kumaşın mobilyaların, yatakların, otomobil koltuklarının, vb. tek işlemlerde fırçalanması ve emilmesi. Özellikle hayvan tüy ve kıllarını temizlemek için uygundur. Fırçalı merdanesi, elektrikli süpürge için emdiği havanın akışı üzerinden hareket ettirilir.

Elektrik bağlantısına gerek yoktur.

B Zemin için TURBO-UNIVERSAL® fırça BBZ102TBB



Tüm kaplamalar için kısa tüylü halıların, halıflekslerin vb. tek işlemlerde fırçalanması ve süpürülmesi. Özellikle hayvan tüy ve kıllarını temizlemek için uygundur. Fırça silindiri tahriki elektrikli süpürge için emdiği havanın akışı üzerinden gerçekleşmektedir. Elektrik bağlantısına gerek yoktur.

C Sert zemin başlığı BBZ123HD

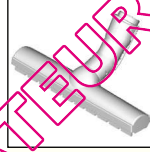

Düz zeminlerin süpürülmesi için (Parke, Fayans, Terakota,...)

D sert zemin başlığı BBZ124HD

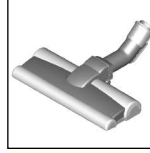

2 adet döner fırça rulosu ile Değerli sert zeminlerin bakımı ve kaba kirlerin daha iyi temizlenmesi için.

Çalıştırılması

Resim 1

- Emme hortumu bağlantı parçasını cihazın emme ağzına yerleştiriniz ve yerine oturtunuz.

Resim 2*

- a) Aksesuar bağlantısız teleskopik boru: Tutma kolunu teleskopik boruya itiniz.
- b) Aksesuar bağlantılı teleskopik boru: Tutma kolunu yerine oturana kadar teleskopik boruya itiniz.

Resim 3*

- a) Aksesuar bağlantısı başlık: Teleskopik boruyu zemin başlığının bağlantı parçasına itiniz.
- b) Aksesuar bağlantılı başlık: Teleskopik boruyu yerine oturana kadar zemin başlığının bağlantı parçasına itiniz.

Resim 4*

- Kaydırmalı tuşa veya kola ok yönünde basarak teleskopik borunun kilidini açınız ve istediğiniz uzunluğu ayarlayınız. Halı üzerindeki itme direncinin en düşük olduğu durum, teleskopik borunun komple dışarı çekildiği durumdur.

Resim 5*

- a) Aksesuar taşıyıcıyı istediğiniz pozisyonda teleskopik boruya yerleştiriniz.
- b) Koltuk süpürme başlığını sert kıllı ilave parça ve dar aralık süpürme başlığı ile birlikte yukarıdan veya aşağıdan biraz bastırarak aksesuar taşıyıcıya yerleştiriniz.

Resim 6

- Şebeke bağlantı kablosunu fişten kavrayınız, çekerek istediğiniz uzunluğa getiriniz ve prize takınız.



Resim 7

- Açma/kapama tuşuna basarak elektrikli süpürgeyi açınız veya kapatınız.

Emme gücünün düzenlenmesi

Resim 8

Kontrol düğmesi çevrilerek istenen emiş gücü kademesiz olarak ayarlanabilir.



- Düşük güç alanı => 
Hassas maddelerin, örneğin hassas döşemeler, perdeler vs., süpürülmesi için
- Orta güç alanı => 
Az kirli yüzeylerin günlük temizliğinde.
- Yüksek güç alanı => 
Sağlam zemin kaplamalarının, sert zeminlerin ve çok kirli zeminlerin temizlenmesi için.

Emerek temizleme

Dikkat

- Süpürge başlığı, sert zeminin özelliğine bağlı olarak (örneğin sert, rüstik fayanslar) belirli bir aşınma oranına sahiptir. Bu nedenle bunların düzenli aralıklarla çalışma tabanında kontrol edilmeleri gereklidir. Aşınmış, keskin kenarlı fırça yüzeyleri parke veya linyum gibi hassas sert yüzeylerde hasarlara neden olabilir. Üretici aşınmış yer fırçaları nedeniyle meydana gelen olası hasarlar için sorumluluk kabul etmez.

Resim 9

- Açılır-kapanır süpürme başlığının ayarlanması:
- Halılar ve halifleksler => 
 - Sert zemin / Parke => 

Daha büyük partikülleri temizlemeniz durumunda, süpürge başlığını emme kanalının tıkanmaması için bunları arka arkaya ve dikkatlice temizlemeye özen gösteriniz. Pislik partiküllerinin daha iyi emilebilmesi için gerekirse başlığı kaldırabilirsiniz.

Ek aksesuar ile süpürme

Resim 10*

Üniteyi ihtiyacınıza göre emme borusuna veya tutamağa takınız:

- a) Aralıkların ve köşelerin vb. süpürülmesi için dar aralık süpürme başlığı.
- b) Kumaşlı mobilyaların, perdelerin vb. süpürülmesi için koltuk süpürme başlığı.
- c) Cam çerçevelerinin, dolapların, profillerin, vb. yerlerin emilerek temizlenmesi için takılı bir sert kıllı ilave parçası olan koltuk süpürme başlığı. Kullandıktan sonra dar aralık süpürme başlığını ve koltuk süpürme başlığını tekrar aksesuar taşıyıcıya yerleştiriniz.
- d) Profesyonel dar aralık süpürme başlığı
Örneğin araba vb. bir yerdeki olukların, köşelerin ve dar ara bölmelerin temizlenmesi için ekstra uzun dar aralık süpürme başlığı.
- e) Profesyonel koltuk süpürme başlığı
Döşemelik kumaştan mobilyaların, perdelerin vb. eşyaların kolay ve iyi temizlenmesi için Profesyonel koltuk süpürme başlığı, temizlenmesi için kolaylıkla tutamağınca tutularak emilebilir.
- f) Sert zemin kaplamalarının (fayans, parke vb.) süpürülmesi için sert zemin süpürme başlığı

Sert zemin başlığının temizlenmesi

Resim 11

- a) temizlemek için başlığa alttan vakum uygulayınız.
- b) Birikmiş tüyler ve kıllar makas kullanılarak kesilmeli ve süpürgeyle çekilmelidir.

Delik başlığı

Resim 12*

- Delik başlığını tutamağa tespitleyiniz ve başlığın delik ağız delinecek deligin üzerine gelecek şekilde duvara yerleştiriniz.
- Cihazı düşük performans seviyesine ayarlayınız ve çalıştırınız.
- Delik başlığı emme gücü sayesinde dilediğiniz pozisyonda kalacaktır.
- Delik başlığın sabit bir şekilde emme yapabilmesi için duvar yüzeyinin özelliğine göre gerekirse daha yüksek bir performans da ayarlanabilir.
- Delme esnasında oluşan toz otomatik olarak emilir.

Turbo-fırça

Cihazınızda bir turbo fırça mevcutsa, lütfen birlikte verilen kullanım kılavuzunda yer alan kullanım ve bakım uyarılarını dikkate alınız.

Resim 13

- Kısa süpürme molarlarında cihazın arka tarafındaki park yardımını kullanabilirsiniz.
- Cihazı kapattıktan sonra zemin süpürme başlığının kancasını park yardımına itiniz.

Resim 14

Merdiven üzerinde süpürürken cihaz aşağıda merdiven başlığında konumlandırılmalıdır. Bu yeterli olmazsa cihaz taşıma sapından veya toz haznesinin tutma kolundan tutularak taşınabilir.

* cihaz donanımına bağlıdır

Çalışma sona erdikten sonra

Resim 15

- Cihazı kapatınız.
- Fişi çekiniz.
- Şebeke bağlantı kablosunu hafifçe çekiniz ve serbest bırakınız. (Kablo otomatik olarak kendini sarar).

Resim 16

- Kaydırmalı tuşa ok yönünde basarak teleskopik borunun kilidini açınız ve birlikte itiniz.

Resim 17

Cihazı yerine yerleştirmek için cihazın alt tarafındaki yerleştirme tertibatını kullanabilirsiniz.

- a) Cihaz boruya veya toz haznesi tutamağına kaldırılmalıdır.
- b) Süpürge başlığı bulunan kanca durma yardımı noktasına itilmelidir.

Toz haznesini boşaltınız

Resim 18

İyi bir süpürme sonucu elde etmek için toz haznesi her süpürme işleminden sonra veya toz, kabin sınır yüksekliği noktasına ulaştığında boşaltılmalıdır.

! Dikkat

- Toz haznesini sadece cihaz yatay konumdayken çıkarınız. Kilit açma tuşunun kilit tertibatını açmak için cihazı zemine koyunuz.

Resim 19

- a) Kilit açma tuşuna basınız ve toz haznesini tutamak yardımıyla çekerek cihazdan çıkarınız.
- b) Toz haznesinin kapağını çıkarınız ve toz haznesini boşaltınız.
- c) Kapağı toz haznesine yerleştiriniz.
- d) Olası mevcut kiri dışarı atma deliğinin altına alınız.
- e) Toz haznesini cihaza yerleştiriniz ve yerle oturtunuz.

Sökme işlemi

Resim 20

- Süpürme hortumunu çıkarmak için iki kilidi birbirine bastırınız ve boruyu cihazın süpürme deliğinden dışarı çekiniz.

Resim 21

- a) Aksesuar bağlantısız teleskopik boru: Bağlantıyı çözmek için tutma kolunu biraz çeviriniz ve teleskopik borudan çekiniz.
- b) Aksesuar bağlantılı teleskopik boru: Bağlantıyı çözmek için teleskopik borunun üzerindeki kilit açma tuşuna basınız ve tutma kolunu dışarı çekiniz.

Resim 22

- a) Aksesuar bağlantısız başlık: Bağlantıyı çözmek için teleskopik boruyu biraz çeviriniz ve zemin başlığından çekiniz.
- b) Aksesuar bağlantılı teleskopik boru: Bağlantıyı çözmek için kilit açma tuşuna basınız ve teleskopik boruyu zemin başlığından çekiniz.

Filtre bakımı

Cihazınız bir filtre kontrol göstergesi ile donatılmışsa bu fonksiyon, elektrikli süpürgeziniz en uygun performans seviyesine ulaşmış olduğunu sürekli gözlemler. Bunun dışında, emme kapasitesindeki gözle görülür kalite kaybında – ihtiyaca göre – aşağıdaki temizleme adımlarını izleyiniz.

Filtre kontrol göstergesi

Resim 23

Motor koruma filtresinin temizlenmesi gerektiğinde gösterge (mavi halka) kırmızı yanar. Cihaz otomatik olarak en düşük performans seviyesine alınır.

Motor koruma filtresinin temizlenmesi

Motor koruma filtresini temizlemek için lütfen cihazı kapatınız.

Resim 24

- a) Kilitleme kolunu çekerek motor koruma filtresinin kapağını açınız.
- b) Filtre tutamağı yardımıyla motor koruma filtresini çıkarınız.
- c) Motor koruma filtresini çıkararak temizleyiniz.
- d) Aşırı kirlenme durumunda motor koruma filtresi yıkanmalıdır. Bunun için köpük filtreyi filtre çerçevesinden çıkarınız. Daha sonra filtrenin tamamen kuruması için bırakılmalıdır.
- e) Temizlik işleminden sonra motor koruma filtresini cihaza yerleştiriniz ve motor koruma filtresinin kapağını kapatınız.

! Dikkat

- Kapak sadece filtre tam yerleştikten sonra kapanır.

Motor koruma filtresinin temizlenmesinden sonra kontrol göstergesi kırmızı yanmaya devam ederse başlığın, süpürme borusunun veya süpürme hortumunun tıkanıp tıkanmadığını kontrol ediniz. Bu durum da filtre kontrol göstergesinin tetiklenmesine sebep olabilir.

Tiftik filtresinin temizlenmesi

Başlığın, borunun ve hortumun kesintisiz olarak çekebilmesine rağmen kontrol göstergesi kırmızı yanmaya devam ediyorsa tiftik filtresi temizlenmelidir.

Resim 25

- Tiftik filtresini temizlemek için lütfen cihazı kapatınız.
- a) Cihazın kapağını gömme tutamaktan tutarak kavrayınız ve açınız.
 - b) Kapağı saat yönünün tersine çevirerek kilidini açınız ve cihazdan çıkarınız.
- Tiftik filtresini silerek temizleyiniz.

! Dikkat: Kir, toz haznesinden taşarsa veya tiftik filtresinin önünde toprak haline gelirse lütfen bunları alınız.

- c) Kapağı yerleştiriniz ve saat yönünde çevirerek kilitleyiniz.
- Cihazın kapağını kapatınız.

* cihaz donanımına bağlıdır

Dışarı üfleme filtresi (Hepa-Filtre)

Cihazınızın hangi dışarı üfleme filtresi ile donatıldığını sipariş numarasının yanından, filtre çerçevesinin üzerindeki etiketten öğrenebilirsiniz:

"washable" – yıkanabilir

Filtre temizlenebilir.

Filtre ek baskı olmadan değiştirilmelidir.

Yıkanabilir Hepa-filtreyi temizleyiniz

Hepa filtresi, cihaz amacına uygun olarak evde kullanıldığında değiştirilmesine gerek duyulmayacak şekilde tasarlanmıştır.

Elektrikli süpürge'nin en uygun performans seviyesinde çalışması için dışarı üfleme filtresi bir yılın sonunda yıkanmalıdır. Filtreleme etkisi, filtre yüzeyindeki muhtemel renk değişiminden bağımsız olarak aynı kalır.

Resim 26*

- Dışarı üfleme filtresinin kapağını, kapatma mandalına bastırarak ve mandalı çekerek açınız.
 - Hepa filtresinin kilidini açınız ve cihazdan çıkarınız.
 - Filtre ünitesini çirpınız ve musluk suyunun altında yıkayınız.
 - Hepa filtresini tamamen kuruttuktan sonra (minimum 24 saat) cihaza yerleştiriniz ve kilitleyiniz.
- Dışarı üfleme filtre kapağının kapatılması. Kilidi yerine oturana kadar yukarı itiniz.

Hepa filtrenin* değiştirilmesi

Elektrikli süpürge'nin en uygun performans seviyesinde çalışabilmesi için Hepa-filtre bir yılın sonunda değiştirilmelidir.

Resim 27*

- Cihazın kapağını gömme tutamaktan tutarak kavrayınız ve açınız.
 - Hepa filtresinin kilidini açınız ve cihazdan çıkarınız.
 - Hepa-filtreyi cihaza yerleştiriniz ve kilitleyiniz.
- Dışarı üfleme filtre kapağının kapatılması: Kilidi yerine oturana kadar yukarı itiniz.

Teğet filtrenin temizlenmesi

Teğet filtre, cihaz amacına uygun olarak evde kullanıldığında temizlenmesine gerek duyulmayacak şekilde tasarlanmıştır.

Resim 28

- Cihazın kapağını gömme tutamaktan tutarak kavrayınız ve açınız.
- Filtre kapağı mandalını örneğin bir tornavida yardımı ile açınız ve filtre kapağını çıkarınız.
 - Teğet filtreyi cihazdan çıkarınız
 - Filtreyi çirpınız ve musluk suyunun altında yıkayınız.
 - Filtreyi tamamen kuruttuktan sonra (minimum 24 saat) cihaza yerleştiriniz.
 - Filtre kapağını yerleştiriniz ve mandal aracılığıyla kilitleyiniz.
- Cihazın kapağını kapatınız.

Temizlik uyarıları

Elektrikli süpürgeyi temizlemeden önce kapatınız ve şebeke fişini çekiniz. Elektrikli süpürge ve plastik aksesuar parçaları normal bir plastik temizleme maddesi ile temizlenerek, bakımlı olması sağlanabilir.

- ! **Dikkat:** Aşındırma maddesi, cam temizleyicisi veya çok amaçlı temizleyici kullanılmamalıdır. Elektrikli süpürge kesinlikle suya sokulmamalıdır.

Üretici firma, ürünün teknik özelliklerinde değişiklik yapma hakkına sahiptir.

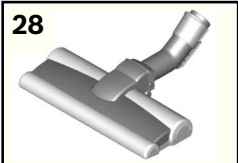
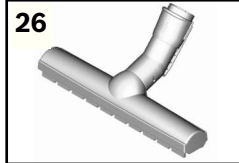
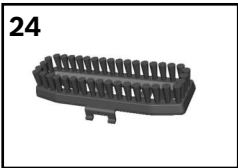
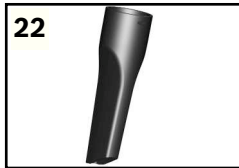
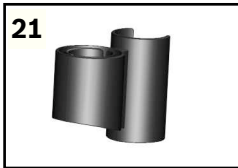
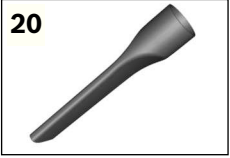
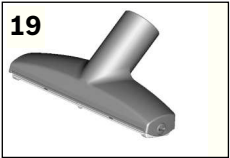
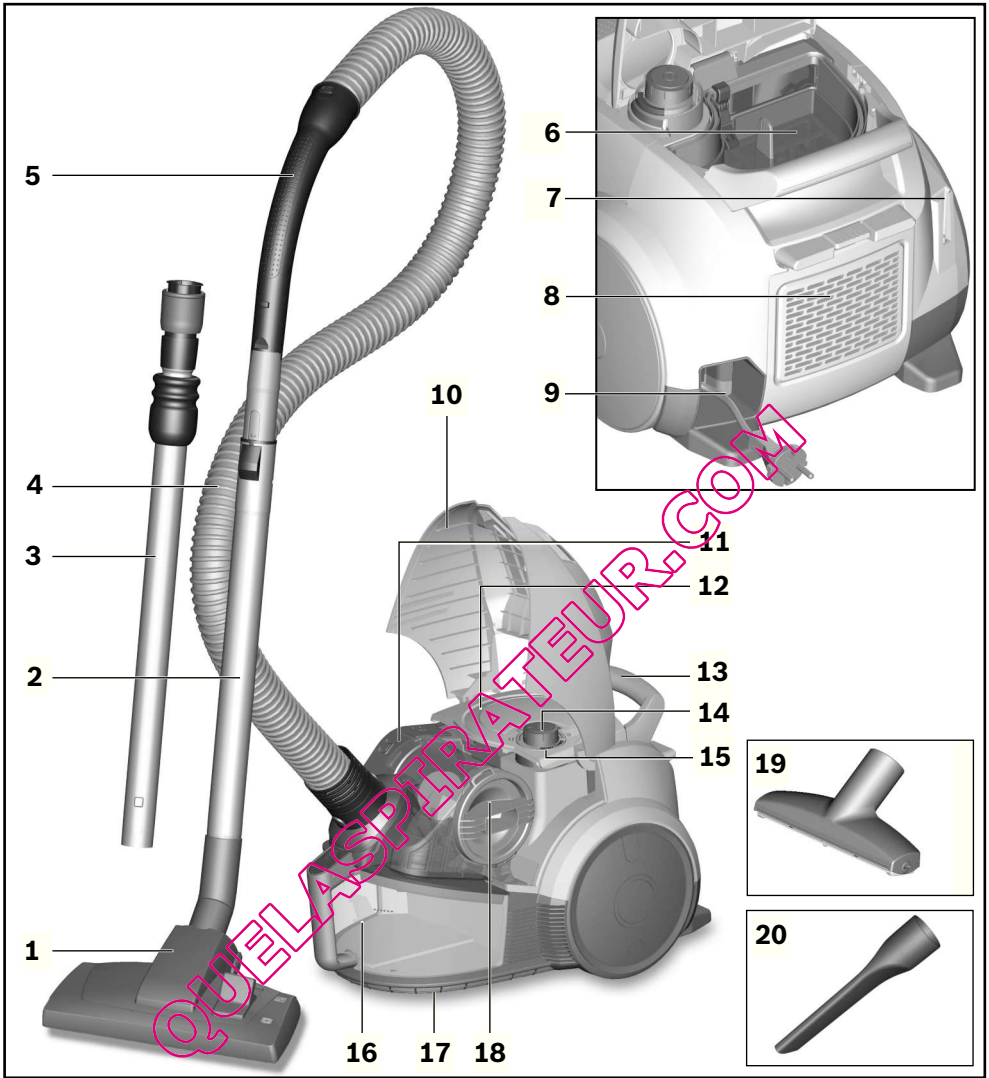

Köszönjük, hogy a Bosch Runn`n sorozat porszívóját választotta.

Ebben a használati utasításban különböző Runn`n modellek leírását találja. Emiatt lehetséges, hogy nem minden tartozék és funkció egyezik meg az Ön által vásárolt modell tartozékaival és funkcióival. Csak eredeti Bosch tartozékokat használjon, melyeket speciálisan az Ön porszívójához fejlesztettünk ki, azért hogy a legjobb porszívási eredményt érhesse el.

Kérjük, őrizze meg a használati utasítást. A porszívó továbbadásakor adja oda a használati utasítást is.

Kérjük, hajtsa ki a képes oldalt.

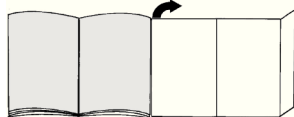

A készülék leírása

- 1 Átkapcsolható padlószívófej* (a szívófej kinézete azonos működési mód esetén eltérhet az ábrától)
- 2 Teleszkópcső tolokapcsolóval és tartozékösszekötés nélkül*
- 3 Teleszkópcső csúszókarmantyúval és tartozékösszekötéssel*
- 4 Szívótömlő
- 5 Markolat
- 6 Motorvédő-szűrő
- 7 Porszívócsőtartó horony a készülék hátoldalán
- 8 Kifúvósűrő fedele
- 9 Hálózati csatlakozókábel
- 10 Felnyitható burkolat
- 11 Tangenciális szűrő
- 12 Motorvédő szűrő fedele
- 13 Fogantyú
- 14 Be-/ kikapcsoló gomb elektronikus szívóerő-szabályozóval
- 15 Szűrőellenőrzés-kijelző (Sensor Control)*
- 16 Portartály fogantyúval
- 17 Porszívócsőtartó a készülék alsó oldalán
- 18 Pihefogó fedele
- 19 „Profi” szőnyegtisztító fej*
- 20 „Profi” réstisztító fej*
- 21 Tartozéktartó*
- 22 Réstisztító fej
- 23 Szőnyegtisztító fej
- 24 Kefekoszorú (a szőnyegtisztító fejre szerelhető)*
- 25 Szívófej fúróhoz*
- 26 Kemény padlóhoz való szívófej*
- 27 TURBO-UNIVERZÁLIS® kefe padlótisztításhoz*
- 28 Kemény padlóhoz való szívófej*

Pótalkatrészek és kiegészítő tartozékok

A TURBO-UNIVERZÁLIS® kefe kárpithoz BBZ42TB

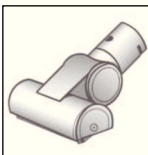

Kárpitozott bútorok, matracok, autótülékek és hasonlók keféeléséhez és porszívózásához egyetlen munkamenetben. Különösen alkalmas állatszór felszívására. A kefedob meghajtását a porszívó szívási légárama biztosítja. Ehhez elektromos áramot nem igényel.

B TURBO-UNIVERZÁLIS® kefe padlótisztításhoz BBZ102TBB



Rövid szálú szőnyegek és szőnyegpadlók, illetve mindenféle padlóburkolat keféstisztítása és porszívózása egy munkamenetben. Különösen alkalmas állatszór felszívására. A kefehengerrel a porszívó szívóárama hajtja meg. Ehhez elektromos áramot nem igényel.

C Kemény padlóhoz való szívófej BBZ123HD

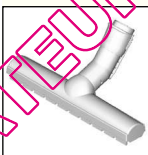

Sima padlók porszívózásához (parketta, csempe, terrakotta,...)

D Kemény padlóhoz való szívófej BBZ124HD

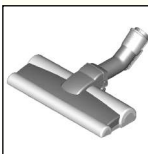

2 forgó kefehengerrel
Értékes kemény padlók ápolásához és a durva szennyeződés jobb felvételéhez.

Üzembe helyezés

ábra 1

- A szívótömlő csomjátolja a készülék szívónyílásába, míg az hallhatóan be nem kattán a helyére.

ábra 2*

- a) Teleszkópcső tartozékösszekötés nélkül:
A markolatotolja be kattánásig a teleszkópcsőbe.
- b) Teleszkópcső tartozékösszekötéssel:
A markolatotolja be kattánásig a teleszkópcsőbe.

ábra 3*

- a) Szívófej tartozékösszekötés nélkül:
A teleszkópcsővetolja a padlószívófej csőtoldatába.
- b) Szívófej tartozékösszekötéssel:
Tolja be a teleszkópcsővet kattánásig a padlószívófej csőtoldatába.

ábra 4*

- A csúszókarmantyút, ill. tolókapcsolót mozgassa a nyíl irányába, és reteszelve ki a teleszkópcsővet, majd állítsa be a kívánt hossz. Szőnyegen a tolóellenállás a teleszkópcső teljesen kihúzott állásában a legalacsonyabb.

ábra 5*

- a) A tartozéktartót a megfelelő helyzetben helyezze rá a teleszkópcsőre.
- b) Helyezze a kefékoszorúval és réstisztító szívófejjel felszerelt szőnyegtisztító fejet felülről, ill. alulról enyhé nyomással a tartozéktartóba.

ábra 6

- Fogja meg a hálózati csatlakozókábelt a dugónál, húzza ki a kívánt hosszúságig, és csatlakoztassa a hálózati dugót.



ábra 7

- A porszívót a be-/ kikapcsoló gombbal kapcsolja be vagy ki.

Szívóerő szabályozása

ábra 8

A szabályzó gomb elfordításával tudja a kívánt szívóerőt fokozatmentesen beállítani.

- Alacsony teljesítménytartomány =>  Kényes anyagok, pl. kényes kárpitok, függönyök stb. porszívózásához
- Közepes teljesítménytartomány =>  Enyhé szennyeződések napi tisztításához.
- Nagy teljesítménytartomány =>  Robusztus padlóborítások, kemény padló és erős szennyezettség esetén.



Porszívózás

Figyelem

- A padlószívófejek a kemény padló minőségétől függően (pl. érdes felületű, rusztikus csempe) bizonyos mértékű kopásnak vannak kitéve. Ezért fontos, hogy rendszeres időközönként ellenőrizze a szívófej talpészét. Ha a szívófej alja kopott, ill. szélei élessé váltak, könnyen megkarcolja a kényes kemény padlófelületeket, mint parketta vagy linóleum. A gyártó nem vállal felelősséget olyan károkért, amelyeket a kopott szívófej okoz.

ábra 9

Az átkapcsolható padlószívófej beállítása:

- Szőnyeg és szőnyegpadló => 
- Kemény padló / parketta => 

Ha nagyobb szennyeződést szív fel, kérjük ügyeljen arra, hogy ezeket a szennyeződések egy más után és elővigyázatosan szívja fel, azért hogy a padlótisztítófej szívócsatornáját ne töltse el.

Előfordulhat, hogy kissé meg kell emelnie a szívófejet ahhoz, hogy a szennyeződés részecskéit könnyebben felszívhassa.

Porszívózás kiegészítő tartozékkal

ábra 10*

Helyezze fel a használni kívánt szívófejet a szívócsőre vagy a markolatra:

- a) Réstisztító fej fugák és sarkok stb. porszívózásához.
- b) Szőnyegtisztító fej kárpitozott bútorok, függönyök stb. porszívózásához.
- c) Szőnyegtisztító fej kefékoszorúval felszerelve ablakkeretek, szekrények, profilok stb. porszívózásához. Használat után helyezze vissza a réstisztító fejet és a szőnyegtisztító fejet a tartozéktartóba.
- d) „Profi” réstisztító fej
Extrahosszú réstisztító fej a rések, sarkok, szűk hézagok tisztításához, pl. az autóban stb.
- e) „Profi” szőnyegtisztító fej
Kárpitozott bútorok, függönyök stb. könnyű és alapos tisztításához. Tisztításhoz a „Profi” szőnyegtisztító fejet egyszerűen porszívózza le a markolattal.
- f) Kemény padlóhoz való szívófej kemény padlóburkolatok (csempe, parketta stb.) tisztításához

A kemény padlóhoz való szívófej

ábra 11*

- a) Tisztításként alulról porszívózza le a szívófejet.
- b) A rácsavarított szálakat és haját ollóval vágja át, és porszívózza le.

Szívófej fűróhoz

ábra 12*

- Rögzítse a fűróhoz való szívófejet a kézi fogantyúhoz, majd illesse a falhoz úgy, hogy a szívófej rése pontosan a kifúrandó lyuk elé kerüljön.
- Állítsa a készüléket a legalacsonyabb teljesítményszintre, majd kapcsolja be.
- A fűróhoz való szívófejet a szívóerő a kívánt helyzetben tartja. Esetleg ajánlatos a teljesítményt magasabb fokozatra állítani, a kifúrandó fal sajátosságaitól függően, így biztosítva a szívófej rögzítését és szívását. Fűráskor a finom port automatikusan felszívja.

Turbókefe

Ha az Ön készüléke turbókefével van felszerelve, kérjük olvassa el a mellékelt használati utasítás használatról és karbantartásról szóló utasításait.

ábra 13

Rövid porszívózási szüneteknél használhatja a készülék hátoldalán található leállító segédeszközt.

- A készülék kikapcsolása után helyezze a padlószívófejen lévő akasztót a porszívócsőtartó horonyba.

ábra 14

Lépcső porszívózásához a készüléket a lépcső alján kell elhelyezni. Amennyiben ez nem lenne elegendő, a készülék a tartófogantyúval vagy a portartály fogantyújával is hordozható.

* cihaz donanımına bağılıdır

A munka után

ábra 15

- Kapcsolja ki a készüléket.
- Húzza ki a hálózati csatlakozódugót.
- Húzza meg egy kicsit a hálózati csatlakozókábelt, és engedje el. (A kábel automatikusan feltekeredik).

ábra 16

- A tolokapcsolónak a nyíl irányába való eltolásával reteszelve ki a teleszkópcsovét, és nyomja össze.

ábra 17

A készülék tárolásához használhatja a készülék alján levő leállító eszközt.

- Állítsa fel a készüléket a tömlőnél vagy a portartály fogantyújánál fogva.
- A padlószívófejen lévő akasztót csúsztassa a porszívócsőtartó horonyba.

A portartály kiürítése

ábra 18

Az optimális porszívási eredmény érdekében a portartályt minden porszívózás után ki kell üríteni, legkésőbb azonban akkor, ha a por a tartály egy részén elérte a jelölést.

Figyelem

- A portartály kivétele csak úgy lehetséges, ha a készülék vízszintes helyzetben van. Ezért a nyitónyomógomb használatához fektesse a készüléket a földre.

ábra 19

- Nyomja meg a nyitónyomógombot, és a fogantyú segítségével húzza ki a portartályt a készülékből.
- Vegye le a portartály fedelét, és ürítse ki a portartályt.
- Helyezze vissza a portartály fedelét.
- Távolítsa el a kidobónyílás alatt található szennyeződéseket is.
- Helyezze be a portartályt a készülékbe, és hallható módon pattintsa be.

Szétzerelés

ábra 20

- A szivótömlő kivételéhez nyomja össze a két rögzítő pecket, és húzza ki a tömlőt a készülék szivónyílásából.

ábra 21

- Teleszkópcső tartozékösszekötés nélkül:
A csatlakozás kioldásához kissé fordítsa el a markolatot, és húzza ki a teleszkópcsőből.
- Teleszkópcső tartozékösszekötéssel:
A kapcsolódás kioldásához nyomja meg a reteszelőhüvelyt a teleszkópcsővön, és húzza ki a markolatot.

ábra 22

- Szívófej tartozékösszekötés nélkül:
A csatlakozás kioldásához kissé fordítsa el a teleszkópcsovét, és húzza ki a padlószívófejből.

- Teleszkópcső tartozékösszekötéssel:

A kapcsolódás kioldásához nyomja meg a reteszelőhüvelyt, és húzza ki a teleszkópcsovét a padlószívófejből.

A szűrő ápolása

Amennyiben készüléke szűrőellenőrzés-kijelzővel van ellátva, ez a funkció folyamatosan felügyeli, hogy a porszívó eléri-e az optimális teljesítményszintet.

Egyéb esetben a szivási teljesítmény érezhető csökkenése esetén - igény szerint - végezze el a következő tisztítási lépéseket.

Szűrőellenőrzés-kijelző

ábra 23*

A kijelző (kék gyűrű) pirosan villog, ha a motorvédő-szűrő tisztításra szorul. A készülék automatikusan visszaáll a legalacsonyabb teljesítményfokozatra.

A motorvédő-szűrő megtisztítása

Kérjük, kapcsolja ki a készüléket, azért hogy megtisztíthassa a motorvédő szűrőt.

ábra 24

- Nyissa fel a motorvédő szűrő fedelét a zárókar meghúzásával.
- Vegye ki a motorvédő szűrőt a fogantyú segítségével.
- A motorvédő szűrőt ütögetéssel tisztítsa meg.
- Erős szennyezettség esetén mossa ki a motorvédő szűrőt. Ehhez vegye ki a habszivacs szűrőt a szűrőkeretből. Végezetül hagyja a szűrőt teljesen megszáradni.
- Tisztítás után helyezze vissza a motorvédő szűrőt a készülékbe, és zárja le a motorvédő szűrő fedelét.

Figyelem

- A fedél csak behelyezett szűrővel záródik.

Amennyiben a motorvédő szűrő tisztítása után az ellenőrzés kijelző még mindig pirosan villog, kérjük, ellenőrizze, hogy a szivófej, a szivócső vagy a szivótömlő nincs-e eltömődve. Ezek is a szűrőellenőrzés-kijelző kioldásához vezethetnek.

A pihefogó tisztítása

Ha az ellenőrzés-kijelző továbbra is pirosan villog, annak ellenére, hogy a szivófej, a szivócső és a szivótömlő szabadon átjárható, akkor a pihefogót kell megtisztítani.

ábra 25

Kérjük, kapcsolja ki a készüléket, azért hogy megtisztíthassa a pihefogót.

- Fogja meg a készülék burkolatát a fogóvájtnál, és nyissa fel.
- A burkolatot reteszelve ki az óramutató járásával ellentétes irányba történő forgatással, majd vegye ki a készülékből.
- A pihefogót mosással tisztítsa meg.

Figyelem: Ha a portartályból szennyeződés áll ki, vagy

- a pihefogó előtt nagyobb szennyeződésdarabok találhatók, ezeket távolítsa el.

- c) Helyezze fel a burkolatot, és reteszelve be az óramutató járásának megfelelő irányba forgatva.
Zárja le a készülék burkolatát.

Kifúvószűrő (Hepa-szűrő)

A szűrőkereten a rendelési szám melletti feliratról leolvashatja, milyen kifúvószűrővel van felszerelve készüléke:

"washable" - mosható

A szűrő tisztítható.

További felirat nélkül a szűrőt cserélni kell.

A mosható Hepa-szűrő tisztítása

A hepa-szűrő kialakítása olyan, hogy ha a készüléket rendeltetészerűen háztartásában használja, a hepa-szűrőt nem kell kicserélni.

A kifúvószűrőt egy év után ki kell mosni, hogy a porszívó optimális teljesítményszintjén működhessen. A szűrő szűrőhatása megmarad a szűrő felületének esetleges elszíneződésétől függetlenül.

ábra 26*

- Nyissa le a kifúvószűrő fedelét a zárófül megnyomásával és meghúzásával.
- Pattintsa ki a Hepa-szűrőt, és vegye ki a készülékből.
- Útőgessen ki a port, majd mossa meg a szűrőegységet folyó víz alatt.
- Teljes száradás után (legalább 24 óra) helyezze vissza a Hepa-szűrőt a készülékbe, és pattintsa be.
Zárja be a kifúvószűrő fedelét. Ehhez nyomja felfelé a reteszt, míg az hallhatóan be nem pattan.

A Hepa-szűrő cseréje

A Hepa-szűrőt egy év után ki kell cserélni, hogy a porszívó optimális teljesítményszintjén működhessen.

ábra 27*

- Fogja meg a készülék burkolatát a fogóvájtnál, és nyissa fel.
- Pattintsa ki a Hepa-szűrőt, és vegye ki a készülékből.
- Az új Hepa-szűrőt helyezze be a készülékbe és reteszelve rögzítse.
Zárja be a kifúvószűrő fedelét. Ehhez nyomja felfelé a reteszt, míg az hallhatóan be nem pattan.

A tangenciális szűrő tisztítása

A készülék rendeltetészerű háztartásban történő használata esetén a tangenciális szűrőt nem kell cserélni.

ábra 28

- Fogja meg a készülék burkolatát a fogóvájtnál, és nyissa fel.
- Oldja ki a szűrő fedelének hevedereit, pl. egy csavarhúzó segítségével, majd vegye le a szűrő fedelét.
 - Vegye ki a tangenciális szűrőt a készülékből.
 - Útőgessen ki a port, majd mossa meg a szűrőt folyó víz alatt.
 - Teljes száradás után (legalább 24 óra) helyezze vissza a szűrőt a készülékbe.
 - Helyezze vissza a szűrő burkolatát, és zárja le a kapcsolakkal.
 - Zárja le a készülék burkolatát.

Tisztítási utasítások

A porszívó minden tisztítása előtt a készüléket ki kell kapcsolni, és a hálózati csatlakozódugót ki kell húzni. A porszívó és a műanyagból készült tartozékok ápolásához szokványos műanyagtisztítót lehet használni.

- ! **Figyelem:** A tisztításhoz ne használjon súrolószert, üveg- vagy általános tisztítószert. A porszívót soha ne merítse vízbe!

A műszaki változtatások jogát fenntartjuk.

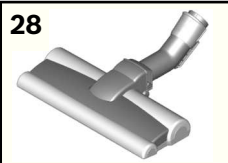
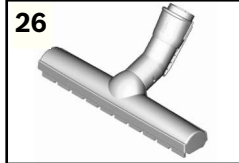
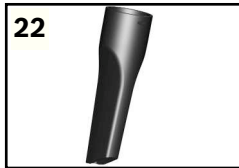
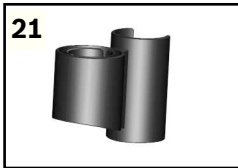
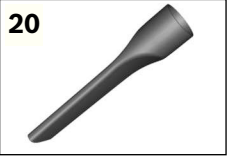
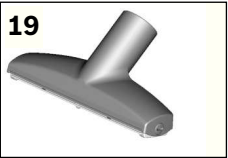
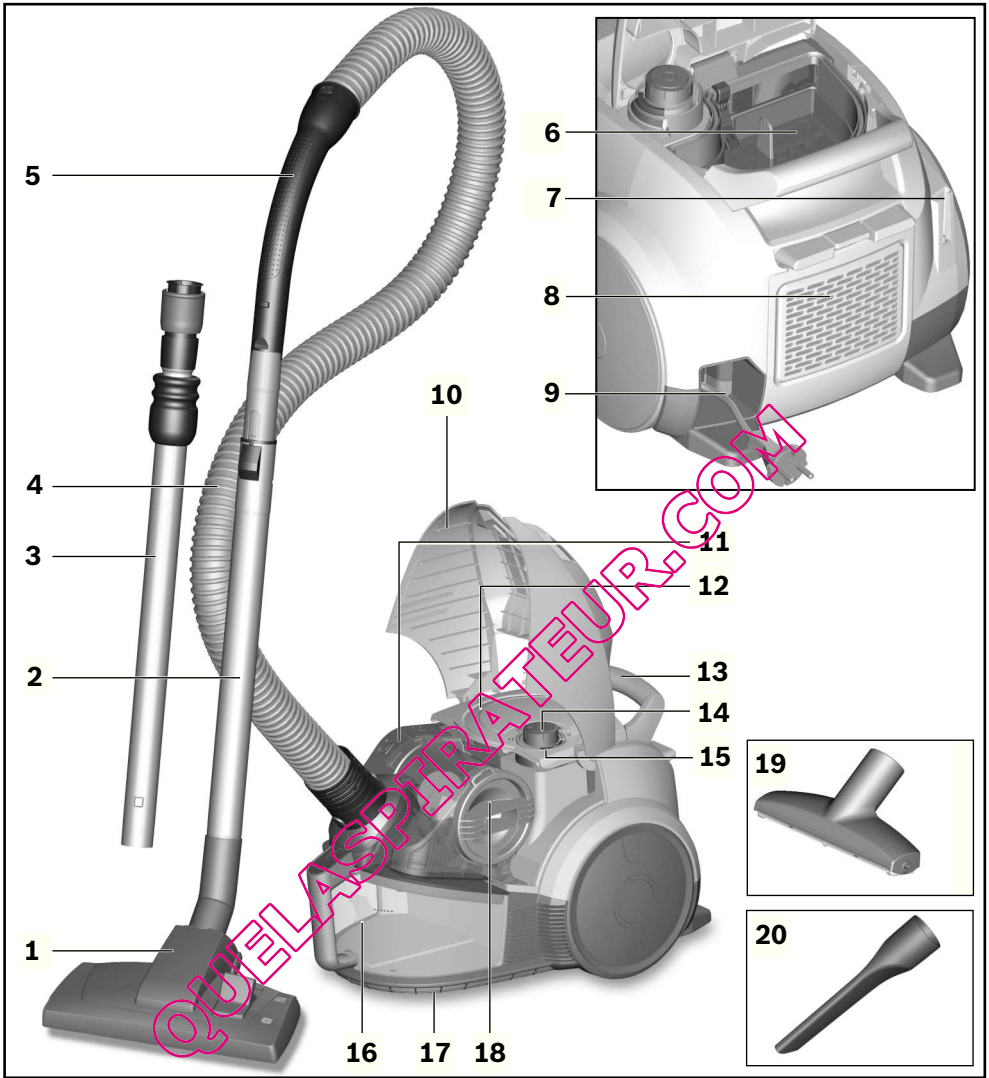

Dziękujemy za zakup odkurzacza Runn`n firmy Bosch. W niniejszej instrukcji obsługi przedstawione zostały różne modele odkurzacza Runn`n. Dlatego może się zdarzyć, że opisane wyposażenie i jego funkcje nie zawsze odnoszą się do danego modelu. W celu osiągnięcia możliwie najlepszego wyniku odkurzania należy stosować wyłącznie oryginalne akcesoria firmy Bosch, które zostały skonstruowane specjalnie do tego modelu odkurzacza. Instrukcję obsługi należy zachować. W przypadku przekazania odkurzacza innej osobie należy dołączyć instrukcję obsługi.

Należy rozłożyć strony z rysunkami!

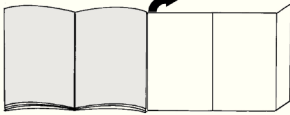

Opis urządzenia

- 1 Przełączalna szczotka do podłóg* (wygląd szczotki może różnić się od widoku na zdjęciu przy zachowaniu takiej samej zasady działania)
- 2 Rura teleskopowa z przyciskiem przesuwnym bez możliwości podłączenia akcesoriów*
- 3 Rura teleskopowa z tuleją przesuwną z możliwością podłączenia akcesoriów*
- 4 Wąż ssący
- 5 Uchwyt
- 6 Filtr zabezpieczający silnik
- 7 Zaczep rury ssącej z tyłu urządzenia
- 8 Pokrywa filtra wylotu powietrza
- 9 Przewód zasilający
- 10 Pokrywa urządzenia
- 11 Filtr Cross-Flow
- 12 Pokrywa filtra zabezpieczającego silnik
- 13 Uchwyt do przenoszenia
- 14 Przycisk włączania / wyłączenia z elektronicznym regulatorem siły ssania
- 15 Wskaźnik kontroli filtra (Sensor Control)*
- 16 Pojemnik na pył z uchwytem do przenoszenia
- 17 Zaczep rury ssącej na spodzie urządzenia
- 18 Osłona filtra z włókniny
- 19 Profesjonalna szczotka do tapicerki*
- 20 Profesjonalna ssawka do szczelin*
- 21 Uchwyt na akcesoria*
- 22 Ssawka do szczelin
- 23 Szczotka do tapicerki
- 24 Wieniec szczotkowy (do montażu na szczotce do tapicerki)*
- 25 Ssawka wiertarska*
- 26 Szczotka do podłóg twardych*
- 27 Szczotka TURBO-UNIVERSAL® do podłóg*
- 28 Szczotka do podłóg twardych*

Części zamienne i wyposażenie dodatkowe

A Szczotka TURBO-UNIVERSAL® do tapicerki BBZ42TB

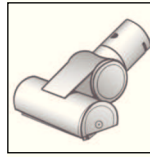

Jednoczesne szczotkowanie i odkurzanie materacy, obić mebli, foteli samochodowych itp. Szczególnie nadaje się do usuwania sierści zwierząt. Napęd walca szczotkowego odbywa się za pomocą strumienia powietrza zasysanego przez odkurzacz.

Nie jest wymagane żadne podłączenie elektryczne.

B Szczotka TURBO-UNIVERSAL® do podłóg BBZ102TBB



Jednoczesne szczotkowanie i odkurzanie dywanów o krótkim włosie oraz wykładzin dywanowych względnie wszystkich rodzajów wykładzin.

Szczególnie nadaje się do usuwania sierści zwierząt. Napęd wałka szczotki odbywa się za pomocą strumienia powietrza zasysanego przez odkurzacz.

Nie jest wymagane podłączenie do sieci elektrycznej.

C Szczotka do podłóg twardych BBZ123HD

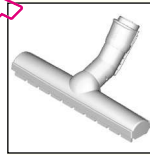

Do odkurzania gładkich podłóg (parkiet, płytki ceramiczne, terakota...).

D Szczotka do podłóg twardych BBZ124HD

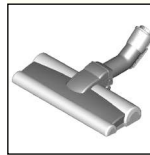

Z 2 obrotowymi wałkami szczotki. Do pielęgnacji wysokiej jakości podłóg twardych i lepszego zasysania większych cząstek brudu.

Uruchomienie

Rysunek 1

- Króciec węża ssącego wsunąć w otwór ssący urządzenia i zatrasnąć z charakterystycznym kliknięciem.

Rysunek 2*

- a) Rura teleskopowa bez możliwości podłączenia akcesoriów:
Wsunąć uchwyt w rurę teleskopową.
- b) Rura teleskopowa z możliwością podłączenia akcesoriów:
Wsunąć uchwyt w rurę teleskopową aż do zatrzaśnięcia.

* w zależności od wyposażenia

Rysunek 3*

- a) Szczotka bez możliwości podłączenia akcesoriów:
Wsunąć rurę teleskopową w króciec szczotki do podłóg.
- b) Szczotka z możliwością podłączenia akcesoriów:
Wsunąć rurę teleskopową w króciec szczotki do podłóg, aż do zatrzaśnięcia.

Rysunek 4*

- Poprzez przesunięcie przycisku przesuwnego lub tulei przesuwnej zgodnej z kierunkiem strzałki odblokować rurę teleskopową i ustawić żądaną długość. Podczas przesuwania szczotki po dywanie opór jest najmniejszy, gdy rura teleskopowa jest całkowicie wyciągnięta.

Rysunek 5*

- a) Uchwyt na akcesoria nasadzić w żądanej pozycji na rurę teleskopową.
- b) Szczotkę do tapicerki z wieńcem szczotkowym oraz ssawkę do szczelin włożyć w uchwyt na akcesoria, lekko ją wciskając od góry lub od dołu.

Rysunek 6

- Chwycić za wtyczkę przewodu zasilającego, wyciągnąć przewód na odpowiednią długość i włożyć wtyczkę do gniazda.



Rysunek 7

- Włączyć/wyłączyć odkurzacz poprzez naciśnięcie włącznika/wyłącznika.

Regulacja siły ssania

Rysunek 8

Poprzez obracanie pokrętki regulacyjnej można bez stopniowo ustawić żądaną siłę ssania.



- Niski stopień mocy 
Do odkurzania delikatnych materiałów, np. tapicerki, firan itp.
- Średni stopień mocy  =>
Do codziennego odkurzania w przypadku małego zanieczyszczenia.
- Wysoki stopień mocy  =>
Do odkurzania wytrzymałych wykładzin podłogowych, twardych podłóg oraz przy dużym zanieczyszczeniu.

Odkurzanie

Uwaga

- W zależności od właściwości podłogi (np. szorstkie, rustykalne podłogi) szczotki do podłóg ulegają zniszczeniu. Dlatego należy w regularnych odstępach czasu sprawdzać spód szczotki. Zużyte, o ostrych kantach spody szczotki mogą uszkodzić delikatne podłogi, jak parkiet czy linoleum. Producent nie ponosi odpowiedzialności za ewentualne szkody powstałe w wyniku używania zużytych szczotek do podłóg.

Rysunek 9

- Ustawianie przełączanej szczotki do podłóg:
- Dywany i wykładziny dywanowe  =>
 - Podłogi twarde / parkiet  =>

W przypadku zasysania większych cząsteczek brudu zachować ostrożność i zwrócić uwagę, aby cząsteczki były zasysane po kolei, co pozwoli uniknąć zatkania kanału ssącego szczotki do podłóg. Ewentualnie należy unieść szczotkę, aby móc lepiej zasysać cząsteczki brudu.

Odkurzanie z zastosowaniem wyposażenia dodatkowego

Rysunek 10*

W zależności od potrzeb nasadzić szczotkę na rurę ssącą lub uchwyt:

- a) Ssawka do szczelin – do odkurzania szczelin, rogów itp.
- b) Szczotka do tapicerki – do odkurzania mebli tapicerskich, zasłon, itp.
- c) Szczotka do tapicerki z nałożonym wieńcem szczotkowym – do odkurzania ram okiennych, szaf, profili itp. Po użyciu z powrotem włożyć ssawkę do szczelin i szczotkę do tapicerki w uchwyt na akcesoria.
- d) Profesjonalna ssawka do szczelin
Wąska, długa ssawka do czyszczenia fug, rogów i wąskich przestrzeni, np. w samochodzie.
- e) Profesjonalna szczotka do tapicerki
Do łatwego i dokładnego czyszczenia mebli tapicerskich, zasłon itp.
W celu oczyszczenia profesjonalnej szczotki do tapicerki należy ją odkurzyć, używając rury ssącej z uchwytem.
- f) Szczotka do podłóg twardych – do odkurzania twardej powierzchni podłogowych (płytek ceramicznych, parkietu itp.)

Czyszczenie szczotki do podłóg twardych

Rysunek 11*

- a) W celu oczyszczenia odkurzyć szczotkę od spodu.
- b) Nawinięte nitki i włosy przeciąć nożyczkami i odkurzyć.

Ssawka wiertarska*

Rysunek 12*

- Przymocować ssawkę wiertarską do uchwytu i umieścić przy ścianie w taki sposób, aby otwór wiertniczy w ssawce znajdował się nad wierconym otworem.
- Ustawić urządzenie na niski poziom i następnie włączyć.
- Ssawka wiertarska utrzymywana jest w wybranej pozycji za pomocą siły ssania.
W zależności od właściwości powierzchni wierconej ściany, ewentualnie zalecane jest podwyższenie mocy ssania dla zapewnienia mocnego przysysania ssawki wiertarskiej.
W trakcie wiercenia drobny pył jest automatycznie zasysany.

* w zależności od wyposażenia

Turboszczotka

Jeśli urządzenie wyposażone jest w turboszczotkę, należy stosować się do zaleceń dotyczących użytkowania i konserwacji zawartych w załączonej instrukcji obsługi.

Rysunek 13

W czasie krótkich przerw w odkurzaniu można skorzystać z zaczepu umieszczonego z tyłu urządzenia.

- Po wyłączeniu urządzenia wsunąć hak szczotki do podłóg w zaczep z boku urządzenia.

Rysunek 14

Podczas odkurzania schodów urządzenie musi stać przed schodami. Jeśli nie wystarczy to do odkurzenia całych schodów, urządzenie można przenosić trzymając za uchwyt do przenoszenia lub za uchwyt pojemnika na pył.

Po pracy

Rysunek 15

- Wyłączyć urządzenie.
- Wyciągnąć wtyczkę z gniazda.
- Pociągnąć krótko za przewód zasilający i puścić (przewód zwija się automatycznie).

Rysunek 16

- Przesuwając przycisk przesuwny zgodnie z kierunkiem strzałki odblokować rurę teleskopową i zsunąć.

Rysunek 17

Do odstawiania urządzenia można korzystać z zaczepu rury ssącej na spodzie urządzenia.

- a) Odpowiednio ułożyć wąż lub uchwyt pojemnika na pył.
- b) Wsunąć hak szczotki do podłóg w zaczep rury ssącej.

Opróżnienie pojemnika na pył

Rysunek 18

W celu uzyskania optymalnego rezultatu odkurzania należy po każdym użyciu urządzenia opróżnić pojemnik na pył, najpóźniej jednak wówczas, gdy warstwa pyłu w zbiorniku osiągnie wysokość oznaczenia.

! Uwaga

- Pojemnik na pył można wyjąć wyłączając, gdy urządzenie ustawione jest poziomo. Dlatego należy postawić urządzenie na podłodze, aby zwolnić blokadę przycisku odblokowującego.

Rysunek 19

- a) Nacisnąć przycisk odblokowujący i trzymając za uchwyt wyjąć pojemnik na pył z urządzenia.
- b) Zdjąć pokrywę pojemnika na pył i opróżnić pojemnik.
- c) Nałożyć pokrywę na pojemnik na pył.
- d) Usunąć ewentualny brud poniżej otworu wyrzutowego.
- e) Włożyć pojemnik na pył w urządzenie i zatrasnąć.

Demontaż

Rysunek 20

- W celu wyciągnięcia węża ssącego wcisnąć obie zapadki i wyciągnąć wąż z otworu ssącego urządzenia.

Rysunek 21

- a) Rura teleskopowa bez możliwości podłączenia akcesoriów:
W celu rozłączenia nieco przekreślić uchwyt i wyciągnąć z rury teleskopowej.
- b) Rura teleskopowa z możliwością podłączenia akcesoriów:
W celu rozłączenia nacisnąć tuleję odblokowującą przy rurze teleskopowej i wyciągnąć uchwyt.

Rysunek 22

- a) Szczotka bez możliwości podłączenia akcesoriów:
W celu rozłączenia nieco przekreślić rurę teleskopową i wyciągnąć ze szczotki do podłóg.
- b) Rura teleskopowa z możliwością podłączenia akcesoriów:
W celu rozłączenia nacisnąć tuleję odblokowującą i wyciągnąć rurę teleskopową ze szczotki do podłóg.

Konserwacja filtra

Jeśli urządzenie wyposażone jest we wskaźnik kontroli filtra, funkcja ta pozwala stale kontrolować, czy odkurzacz działa z optymalną wydajnością.

W przeciwnym razie w przypadku zauważalnego spadku wydajności – zależnie od potrzeb – przeprowadzić następujące czynności czyszczące.

Wskaźnik kontroli filtra

Rysunek 23*

Wskaźnik (niebieski pierścień) miga na czerwono, jeśli konieczne jest wyczyszczenie filtra zabezpieczającego silnik. Moc urządzenia zostaje automatycznie zmniejszona do minimum.

Czyszczenie filtra zabezpieczającego silnik

Przed przystąpieniem do czyszczenia filtra zabezpieczającego silnik wyłączyć urządzenie.

Rysunek 24

- a) Otworzyć pokrywę filtra zabezpieczającego silnik poprzez pociągnięcie dźwigni zamykającej.
- b) Trzymając za uchwyt filtra wyjąć filtr zabezpieczający silnik.
- c) Oczyszczyć filtr zabezpieczający silnik przez wystukanie.
- d) W przypadku dużego zanieczyszczenia filtr należy wypłukać. Wyjąć filtr piankowy z ramki filtra. Następnie poczekać, aż filtr całkowicie wyschnie.
- e) Po oczyszczeniu włożyć filtr zabezpieczający silnik w urządzenie i zamknąć pokrywę filtra zabezpieczającego silnik.

! Uwaga

- Pokrywa zamyka się wyłącznie z włożonym filtrem.

Jeżeli po wyczyszczeniu filtra zabezpieczającego silnik wskaźnik nadal miga na czerwono, należy sprawdzić, czy szczotka, rura ssąca lub wąż ssący nie są zatkane. To także może spowodować włączenie się wskaźnika kontroli filtra.

Czyszczenie filtra z włókniny

Jeżeli wskaźnik nadal miga na czerwono, chociaż szczotka, rura i wąż są drożne, należy wyczyścić filtr z włókniny.

Rysunek 25

Przed przystąpieniem do czyszczenia filtra z włókniny wyjąć urządzenie.

- a) Pokrywę urządzenia chwycić za zagłębiony uchwyt i otworzyć.
- b) Odblokować osłonę przez obrócenie w kierunku przeciwnym do ruchu wskazówek zegara i wyjąć z urządzenia.
- Wyczyścić filtr z włókniny przez wytarcie.

Uwaga: Jeśli coś wystaje z pojemnika na pył lub jeśli

- większe cząsteczki brudu osadziły się przed filtrem z włókniny, należy je usunąć.

- c) Nałożyć osłonę i zablokować ją przez obrócenie w kierunku zgodnym z ruchem wskazówek zegara.
- Zamknąć pokrywę urządzenia.

Filtr wylotu powietrza (filtr Hepa)

Informację na temat filtra wylotu powietrza, w który wyposażone jest urządzenie, można znaleźć na nadruku umieszczonym na ramie filtra obok numeru artykułu:

"washable" – nadaje się do prania

Filtr jest przeznaczony do czyszczenia.

Brak dodatkowego nadruku oznacza konieczność wymiany filtra.

Czyszczenie filtra Hepa nadającego się do prania

Filtr Hepa jest tak skonstruowany, że nie trzeba go wymieniać, jeśli urządzenie używane jest zgodnie z przeznaczeniem w gospodarstwie domowym.

Aby odkurzacz działał z optymalną wydajnością, po upływie roku należy wyjąć filtr wylotu powietrza. Niezależnie od ewentualnych przebarwień na powierzchni filtra zachowuje swoją skuteczność działania.

Rysunek 26*

- a) Naciskając i pociągając zatrzask zamykający, otworzyć pokrywę filtra wylotu powietrza.
- b) Odblokować filtr Hepa i wyjąć z urządzenia.
- c) Jednostkę filtrującą wystukać i wypłukać pod bieżącą wodą.
- d) Po całkowitym wysuszeniu (min. 24 godziny) włożyć filtr Hepa w urządzenie i zablokować.
Zamknąć pokrywę filtra wylotu powietrza. W tym celu nacisnąć blokadę do góry, aż zatrzask się w słyszalny sposób.

Wymiana filtra Hepa

Aby odkurzacz mógł działać z optymalną wydajnością, po upływie roku należy wymienić filtr Hepa.

Rysunek 27*

- a) Pokrywę urządzenia chwycić za zagłębiony uchwyt i otworzyć.
- b) Odblokować filtr Hepa i wyjąć z urządzenia.
- c) Włożyć do urządzenia nowy filtr Hepa i zablokować.
Zamknąć pokrywę filtra wylotu powietrza. W tym celu nacisnąć blokadę do góry, aż zatrzask się w słyszalny sposób.

Czyszczenie filtra Cross-Flow

Filtr Cross-Flow jest tak skonstruowany, że nie wymaga czyszczenia, jeśli urządzenie używane jest zgodnie z przeznaczeniem w gospodarstwie domowym.

Rysunek 28

- Pokrywę urządzenia chwycić za zagłębiony uchwyt i otworzyć.
- a) Odblokować zatrzaski osłony filtra, na przykład za pomocą śrubokręta, i zdjąć osłonę filtra.
- b) Wyjąć z urządzenia filtr Cross-Flow.
- c) Filtr wystukać i wypłukać pod bieżącą wodą.
- d) Po całkowitym wysuszeniu (min. 24 godziny) włożyć filtr w urządzenie.
- e) Nałożyć pokrywę filtra i zablokować zatrzaskami.
- Zamknąć pokrywę urządzenia.

Wskazówki dotyczące czyszczenia

Przed każdym czyszczeniem odkurzacza trzeba go wyładować i wyciągnąć wtyczkę z gniazda. Odkurzacz i elementy wyposażenia z tworzywa sztucznego można czyścić dostępnymi na rynku środkami do czyszczenia tworzyw sztucznych.

Uwaga: Nie wolno stosować żadnych środków do szorowania, środków do czyszczenia szkła, ani uniwersalnych środków czyszczących. W żadnym wypadku nie wolno zanurzać odkurzacza w wodzie.

Zastrzegamy sobie prawo do zmian technicznych.

* w zależności od wyposażenia

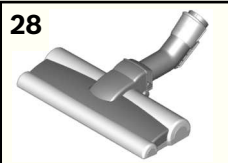
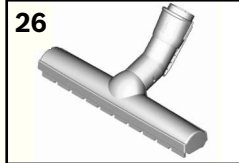
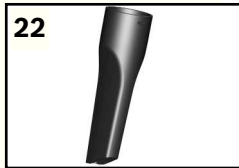
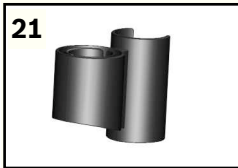
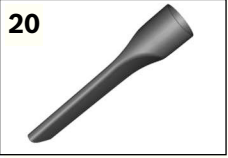
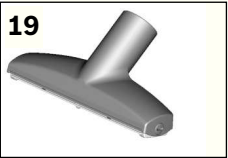
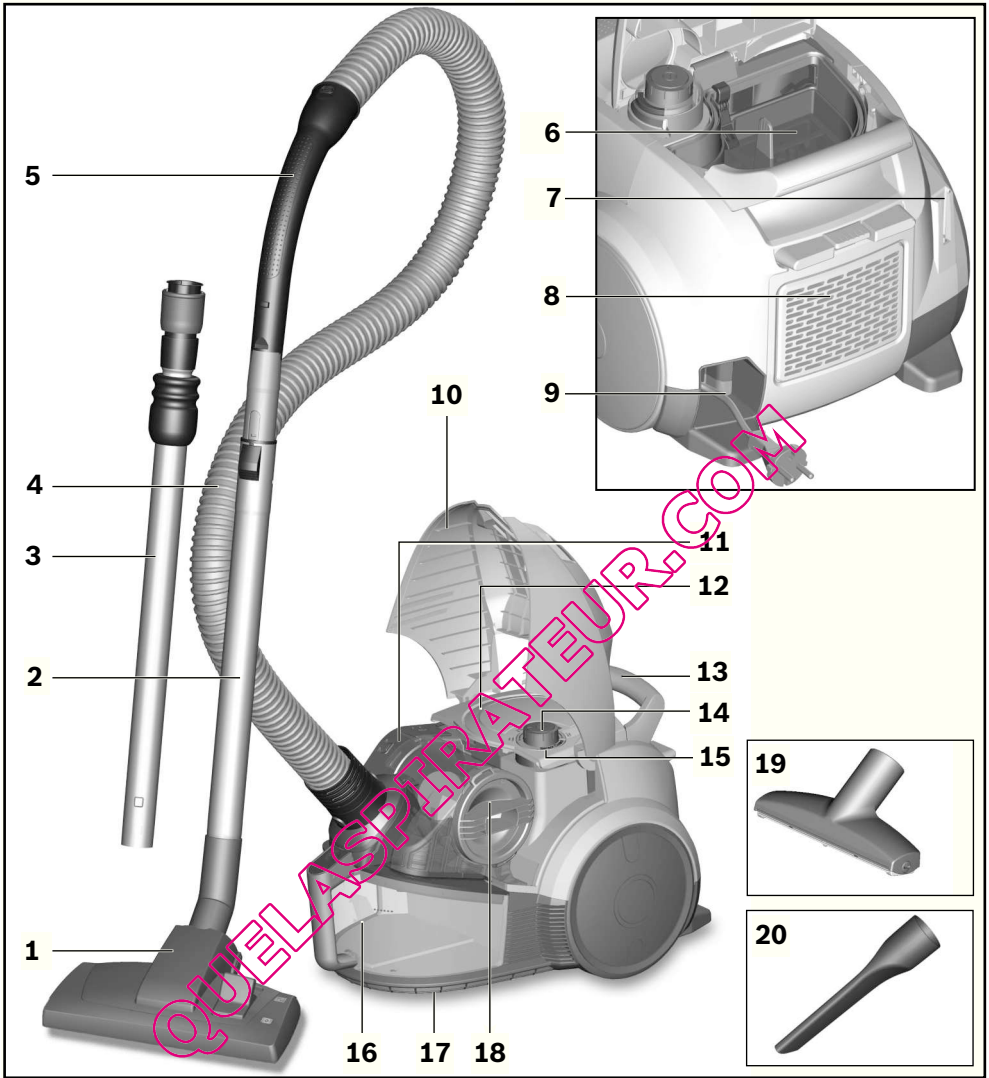

Радваме се, че решихте да купите прахосмукачка Bosch серия Runn`n.

В тези указания за ползване са представени различни модели от серията Runn`n. Затова е възможно не всички описани характеристики и функции да се отнасят за Вашия модел. Трябва да използвате само оригинални принадлежности на Bosch, които са разработени специално за Вашата прахосмукачка, за да се постигне възможно най-добрият резултат от работата с нея.

Моля указанията за ползване да бъдат съхранявани. При предаване на прахосмукачката на трети лица моля да бъдат предавани и указанията за ползване.

Моля отгърнете страниците с рисунки!

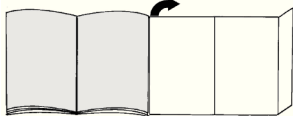

Описание на уреда

- 1 Превключваща се подова дюза* (при същия начин на действие външният вид на дюзата може да се различава от този на фигурата)
- 2 Телескопична тръба с плъзгач се бутон без връзка за принадлежности*
- 3 Телескопична тръба с плъзгач се бутон с връзка за принадлежности*
- 4 Смукателен маркуч
- 5 Ръкохватка
- 6 Защитен филтър на двигателя
- 7 Спомагателно устройство за поставяне на уреда на задната страна
- 8 Капак на издухващия филтър
- 9 Кабел за мрежово захранване
- 10 Капак на уреда
- 11 Тангенциален филтър
- 12 Капак на защитния филтър на мотора
- 13 Ръкохватка за носене
- 14 Бутон за вкл./изкл. с електронен регулатор на силата на прахоизсмукване
- 15 Индикатор на контрол на филтъра (Sensor Control)*
- 16 Контейнер за прах с ръкохватка за носене
- 17 Спомагателно устройство за поставяне на долната страна на уреда
- 18 Капак с мрежест филтър
- 19 Професионална дюза за тапицери*^{*}
- 20 Професионална дюза за fugи*^{*}
- 21 Държач за принадлежности*^{*}
- 22 Дюза за fugи
- 23 Дюза за тапицери
- 24 Венец от четина (за поставяне на дюза за тапицери)*^{*}
- 25 Пробивна дюза*^{*}
- 26 Дюза за твърди подови настилки*^{*}
- 27 TURBO-UNIVERSAL®-четка за под*^{*}
- 28 Дюза за твърди подови настилки*^{*}

Резервни части и специални принадлежности

A TURBO-UNIVERSAL®-четка за тапицери BBZ42TB

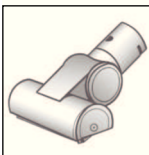

Четкане и изсмукване на праха от тапицирани мебели, матраци, автомобилни седалки, и т.н. с една работна операция. Особено пригодена за изсмукване на животински косми. Задвижването на четковия валеж се осъществява чрез засмуквания поток на прахосмукачката.

Няма нужда от включване в електрическата мрежа.

B TURBO-UNIVERSAL®-четка за под BBZ102TBB



Изчетване и изсмукване на праха от килими с къс косъм и мокети, респ. за всички настилки в една работна операция.

Особено пригодена за изсмукване на животински косми. Задвижването на четковия валеж се осъществява чрез засмуквания поток на прахосмукачката.

Няма нужда от включване в електрическата мрежа.

C Четка за твърди подове BBZ123HD

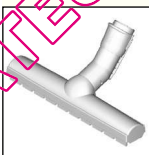

За изсмукване на праха от гладки подове (паркет, фаянсови плочки, теракота, ...)

D Четка за твърди подове BBZ124HD

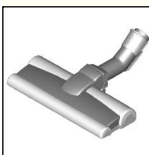

С 2 въртящи се четкови ролки За поддържане на скъпи твърди подове и по-добро поемане на груби замърсявания.

Пускане в действие

Фиг. 1

- Плъзнете накрайника на смукателния маркуч в смукателния отвор на уреда и фиксирайте с прищракване.

Фиг. 2*

- a) Телескопична тръба без връзка за принадлежности: Плъзнете ръкохватката в телескопичната тръба.
- b) Телескопична тръба с връзка за принадлежности: Плъзнете ръкохватката до фиксиране с прищракване в телескопичната тръба.

* според окомплектовката

Фиг. 3*

- a) Дюзата без връзка за принадлежност:
Плъзнете телескопичната тръба в щуцера на подовата дюза.
- b) Дюзата с връзка за принадлежност:
Плъзнете телескопичната тръба до фиксиране с прищракване в щуцера на подовата дюза.

Фиг. 4*

- Чрез задействане на плъзгачия се бутон, респ. плъзгачия маншет по посока на стрелката деблокирайте телескопичната тръба и нагласете желаната дължина. Съпротивлението при плъзгане по килима е най-малко при изцяло извадена телескопична тръба.

Фиг. 5*

- a) Вкарайте носача за принадлежност в желаното положение върху телескопичната тръба.
- b) Поставете дюзата за тапицерия с венец от четина и дюзата за фуги отгоре, респ. отдолу с малко притискане в носача за принадлежност.

Фиг. 6

- Хванете кабела за мрежово захранване за щепсела, изтеглете го до желаната дължина и вкарайте щепсела в контакта.



Фиг. 7

Включвате или изключвате на прахосмукачката чрез натискане на бутона за включване / изключване.

Регулиране на силата на изсмукване

Фиг. 8

Чрез завъртане на регулиращия бутон може безстепенно да се регулира желаната сила на изсмукване.

- Нисък диапазон на мощност => 
За изсмукване на праха от чувствителни материали, напр. чувствителни тапицерии, пердетата, и т.н.
- Среден диапазон на мощност => 
За ежедневно почистване при неголямо замърсяване.
- Висок диапазон на мощност => 
За почистване на груби подови настилки, твърди подове и при силно замърсяване.



Изсмукване на прах

Внимание

- Подовите дюзи в зависимост от състоянието на Вашия твърд под (напр. грапави, рустикални фаянсови плочки) подлежат на известно износване. Затова трябва да проверявате на редовни интервали от време плъзгачата се част на дюзата. Износени, плъзгачи се части с остри ръбове могат да причинят увреждания върху чувствителни твърди подове като паркет или линолеум. Производителят не поема отговорност за евентуални щети, които се причиняват от износена подова дюза.

Фиг. 9

Регулиране на превключващата се подова дюза:

- Килими и текстилна подова настилка => 
- твърд под / паркет => 

Когато засмуквате по-големи частици, моля обърнете внимание, че тези частици трябва да се засмукват внимателно една след друга, за да не запушите смукателния канал на подовата дюза. При необходимост би трябвало да повдигнете дюзата, за да могат по-добре да се засмучат частиците замърсявания.

Изсмукване на прах с допълнителни принадлежности

Фиг. 10*

Поставете дюзите според нуждата върху смукателната тръба или ръкохватката:

- a) Дюзата за фуги за прахосмукване по фуги и ъгли, и др.
- b) Дюза за тапицерия за изсмукване на прах от тапицирани мебели, завеси, и т.н.
- c) Дюза за тапицерия с поставен отгоре венец от четина за изсмукване на праха от прозоречни рамки, шкафове, профили, и т.н.
След употреба поставете дюзата за фуги и дюзата за тапицерия отново в носача за принадлежност.
- d) Професионална дюза за фуги
Супердълга дюза за фуги за почистване на фуги, ъгли и тесни междинни пространства, напр. в автомобил, и т.н.
- e) Професионална дюза за тапицерия
За лесно и основно почистване на тапицирани мебели, пердетата, и т.н.
За почистване просто почистване с ръкохватката праха от професионалната дюза за тапицерия.
- f) Дюза за твърди подове за изсмукване на праха от твърди подови настилки (плочки, паркет и т.н.)

Почистване на дюзата за твърди подове

Фиг. 11*

- a) За почистване изсмуквайте праха от дюзата отдолу.
- b) Отрежете с ножица замотани конци и косми и изсмуквайте.

Пробивна дюза

Фиг. 12*

- Закрепете пробивната дюза към дръжката и я поставете на стената по такъв начин, че пробивния отвор на дюзата да се намира непосредствено над отвора, който трябва да бъде пробит.
- Настройте прибора на малка мощност и след това го включете.
- Вакуумната изсмукваща дюза се държи в исканото положение от създаденото подналягане.
За препоръчване е евентуално в зависимост от вида на повърхността на пробиваната стена да увеличите мощността на работа, за да бъдете сигурни, че пробивната дюза ще се закрепи здраво.
Появяват се при пробиване фин прах се изсмуква автоматично.

* според окомплектовката

"Turbo"-четка

Ако Вашият уред е снабден с "Turbo"-четка, моля прочетете указанията за използване и поддържане в приложената инструкция за ползване.

Фиг. 13

При кратки паузи при изсмукване на праха Вие можете да използвате спомагателното устройство за паркиране на обратната страна на уреда.

- След изключване на уреда плъзнете куката на подовата дюза в спомагателно устройство за поставяне на уреда.

Фиг. 14

При изсмукване на праха от стълбище уредът трябва да е разположен долу в началото на стълбището. Ако това не е достатъчно, уредът може да се премества с ръкохватката за носене или с ръкохватка на контейнера за прах.

След работа

Фиг. 15

- Изключете уреда.
- Изтеглете щепсела от контакта.
- Издърпайте кратко кабела за мрежово захранване и го пуснете. (Кабелът се навива автоматично).

Фиг. 16

- Чрез задействане на плъзгачия се бутон по посока на стрелката деблокирайте и приберете телескопичната тръба.

Фиг. 17

За оставяне на уреда може да използвате спомагателно устройство за поставяне на долната страна на уреда.

- Изправте уреда чрез маркуча или ръкохватката на прахосмукачката.
- Вкарайте куката на подовата дюза в помощната част за поставяне на уреда на една страна.

Изпразнете контейнера за прах

Фиг. 18

За да постигнете добър резултат от изсмукването, след всеки процес на изсмукване контейнерът за прах трябва да се почиства, но най-късно, когато прахът да едно място в контейнера е достигнал височината на маркировката.

Внимание

- Контейнерът за прах може да се изважда само в хоризонтално положение на уреда. Затова поставете уреда на пода, за да освободите блокировката на бутона за деблокиране.

Фиг. 19

- Натиснете бутона за деблокиране и изтеглете с помощта на ръкохватката контейнера за прах от уреда.
- Свалете капака на контейнера за прах и изпразнете контейнера за прах.
- Поставете капака върху контейнера за прах.

- Отстранете евентуално съществуващото замърсяване под отвора за изхвърляне.

- Поставете контейнера за прах в уреда и фиксирайте с прещракване.

Демонтаж

Фиг. 20

- За сваляне на смукателния маркуч притиснете едновременно двата издатъка и издърпайте маркуча от смукателния отвор на уреда.

Фиг. 21

- Телескопична тръба без връзка за принадлежности: За освобождаване на връзката завъртете малко ръкохватката и издърпайте от телескопичната тръба.
- Телескопична тръба с връзка за принадлежности: За освобождаване на връзката натиснете деблокиращата втулка на телескопичната тръба и издърпайте ръкохватката.

Фиг. 22

- Дюза без връзка за принадлежности: За освобождаване на връзката завъртете малко телескопичната тръба и издърпайте от подовата дюза.
- Телескопична тръба с връзка за принадлежности: За освобождаване на връзката натиснете деблокиращата втулка и издърпайте телескопичната тръба от подовата дюза.

Грижи за филтъра

Ако Вашият уред има индикатор за контрол на филтъра, следи постоянно функцията дали Вашата прахосмукачка е достигнала оптималното си ниво на мощност.

В противен случай при осезаемо намаляване на смукателната мощност - според необходимостта - трябва да извършите следните почистващи стъпки.

Индикатор за контрол на филтъра

Фиг. 23*

Индикаторът (син пръстен) мига червено, когато трябва да се почисти защитният филтър на мотора. Уредът преминава автоматично на най-ниската степен на мощност.

Почистване на защитния филтър на мотора

Моля изключете уреда, за да почистите защитния филтър на мотора.

Фиг. 24

- Отворете капака на защитния филтър на мотора чрез изтегляне на блокиращия лост.
- Извадете защитния филтър на мотора с помощта на дръжката на филтъра.
- Почистете защитния филтър на мотора чрез изтупване.
- При силно замърсяване защитният филтър на мотора трябва да се изпере. За целта извадете филтъра от пенопласт от рамката на филтъра. След това оставете филтъра да изсъхне напълно.
- След почистването поставете защитния филтър на мотора в уреда и затворете капака на защитния филтър на мотора.

* според окомплектовката

! Внимание

- Капакът се затваря само при поставен филтър.

Ако след почистването на защитния филтър на мотора индикаторът за контрол продължава да мига червено, моля проверете дали не са запушени дюзата, смукателната тръба или смукателният маркуч. Също и това може да доведе до задействане на индикатора за контрол на филтъра.

Почистване на мрежестия филтър

Ако контролният индикатор продължава да мига червено, въпреки че дюзата, тръбата и маркучът са свободно проходими, трябва да се почисти мрежестия филтър.

Фиг. 25

Моля изключете уреда, за да почистите мрежестия филтър.

- а) Хванете капака на уреда във вдлъбнатата част и отворете.
- б) Деблокирайте капака чрез завъртане срещу посоката на часовниковата стрелка и го извадете от уреда.
- Почистете мрежестия филтър чрез избърсване.

! **Внимание:** В случай, че от контейнера за прах стърчи боклук или има по-големи замърсяващи частици пред мрежестия филтър, моля отстранете ги.

- а) Поставете капака и го блокирайте чрез завъртане посока на часовниковата стрелка.
- Затворете капака на уреда.

Издухващ филтър (НЕРА-филтър)

С какъв издухващ филтър е снабден Вашият уред можете да разберете от печата върху рамката на филтър до каталожния номер:

"washable" - миещ се

Филтърът може да се почиства.
Без допълнителен печат филтърът трябва да се сменя.

Почистване на миещия се НЕРА-филтър

НЕРА-филтърът е конструиран така, че да не трябва да се сменя, когато уредът се използва по предназначение в домакинството.

За да работи прахосмукачката на оптималното си ниво на мощност, издухващият филтър трябва да се измие след 1 година. Филтриращото действие на филтъра се запазва, независимо от възможното оцветяване на повърхността на филтъра.

Фиг. 26*

- а) Отворете капака на издухващия филтър чрез натискане и изтегляне със затварящата планка.
- б) Деблокирайте НЕРА-филтъра и го извадете от уреда.
- с) Изтръскайте филтриращия елемент и го измийте под течаща вода.
- д) Поставете НЕРА-филтъра след като изсъхне напълно (минимум 24 часа) в уреда и го блокирайте. Затворете капака на издухващия филтър. При това натиснете фиксатора нагоре докато се фиксира с прещракване.

Смяна на филтъра "Нера"

За да може прахосмукачката да работи на оптималното си ниво на мощност, НЕРА-филтърът трябва да се смени след 1 година.

Фиг. 27*

- а) Хванете капака на уреда във вдлъбнатата част и отворете.
- б) Деблокирайте НЕРА-филтъра и го извадете от уреда.
- с) Поставете нов НЕРА-филтър в уреда и го фиксирайте.
Затворете капака на издухващия филтър. При това натиснете фиксатора нагоре докато се фиксира с прещракване.

Почистване на тангенциалния филтър

Тангенциалният филтърът е конструиран така, че да не трябва да се почиства, когато уредът се използва по предназначение в домакинството.

Фиг. 28

- Хванете капака на уреда за вдлъбнатата част и отворете.
- а) Освободете планките на капака на филтъра, например с помощта на отвертка и свалете капака на филтъра.
- б) Извадете тангенциалния филтър от уреда.
- с) Изтръскайте филтъра и го измийте под течаща вода.
- д) Поставете филтъра след като изсъхне напълно (минимум 24 часа) в уреда.
- е) Поставете капака на филтъра отгоре и го блокирайте чрез планките.
- Затворете капака на уреда.

Указания за почистване

Преди всяко почистване на прахосмукачката трябва да бъде изключена и мрежовият щекер изваден от контакта. Прахосмукачката и принадлежностите от пластмаса могат да бъдат почиствани с обичайните на пазара средства за почистване на пластмаси.

! **Внимание:** Не използвайте препарати за грубо абразивно почистване, за почистване на стъкло или универсални почистващи препарати. Никога не потапяйте прахосмукачката във вода.

Запазено право за технически изменения.

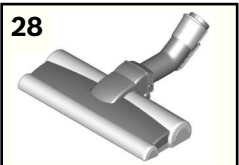
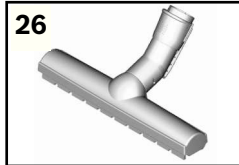
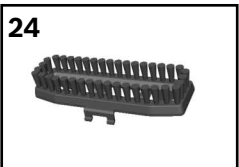
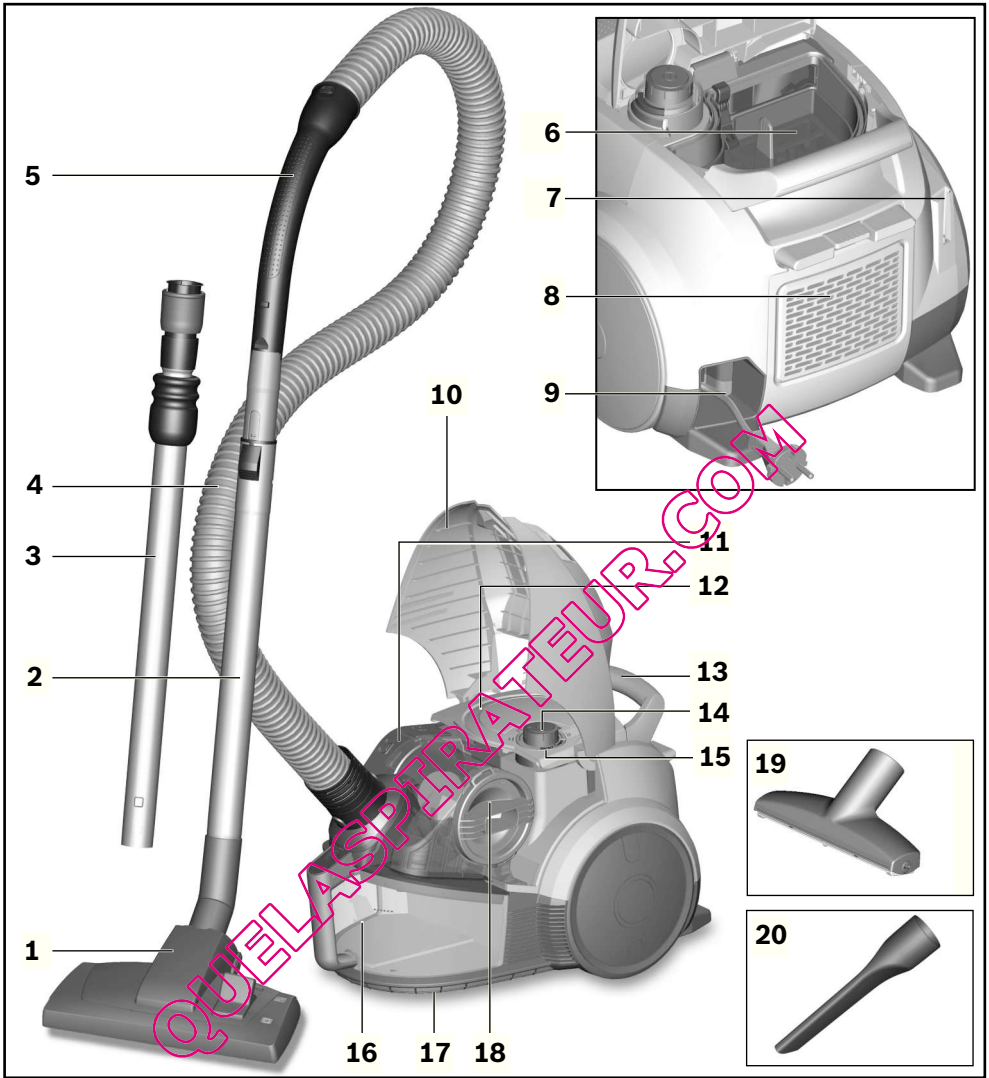

Мы рады, что Вы остановили свой выбор на пылесосе Bosch серии Runn`n.

В настоящей инструкции по эксплуатации представлены различные модели серии Runn`n. Поэтому возможно, что некоторые функции и принадлежности, описанные здесь, могут отсутствовать у Вашего прибора. Чтобы гарантировать оптимальный результат уборки, следует использовать только оригинальные принадлежности Bosch, разработанные специально для Вашего пылесоса. Сохраните инструкцию по эксплуатации. При передаче пылесоса новому владельцу не забудьте передать также инструкцию по эксплуатации.

Разверните страницы с рисунками!

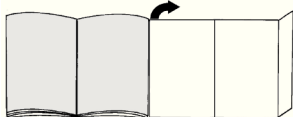

Описание прибора

- 1 Переключаемая насадка для чистки пола/ковра* (насадка может иметь те же функции, но отличаться от рисунка по внешнему виду)
- 2 Телескопическая трубка с кнопкой-ползунком без адаптера для принадлежностей*
- 3 Телескопическая трубка с муфтой-ползунком и адаптером для принадлежностей*
- 4 Шланг
- 5 Ручка шланга
- 6 Моторный фильтр
- 7 Парковка трубки на задней стороне прибора
- 8 Крышка выпускного фильтра
- 9 Сетевой кабель
- 10 Крышка пылесоса
- 11 Тангенциальный фильтр
- 12 Крышка моторного фильтра
- 13 Ручка
- 14 Выключатель с электронным регулятором мощности всасывания
- 15 Контрольный индикатор фильтра (сенсорный контроль)*
- 16 Контейнер для сбора пыли с ручкой
- 17 Парковочные фиксаторы с нижней стороны пылесоса
- 18 Крышка фильтрующей сетки
- 19 Насадка для мягкой мебели Profi*
- 20 Щелевая насадка Profi*
- 21 Держатель для принадлежностей*
- 22 Щелевая насадка
- 23 Насадка для мягкой мебели
- 24 Вставка со щетиной (для установки на насадку для мягкой мебели)*
- 25 Насадка для удаления пыли при сверлении*
- 26 Насадка для твёрдых напольных покрытий*
- 27 Турбощётка TURBO-UNIVERSAL® для полов*
- 28 Насадка для твёрдых напольных покрытий*

Запасные части и специальные принадлежности

A Турбощётка TURBO-UNIVERSAL® для мягкой мебели BVZ42TB

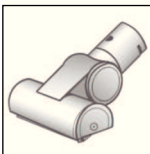

Одновременно чистит и всасывает пыль при чистке мягкой мебели, матрасов, автомобильных сидений и т. д. Особенно эффективна для удаления шерсти животных. Валик щетки приводится в движение потоком всасываемого пылесосом воздуха.

Дополнительный источник электроэнергии не требуется.

B Турбощётка TURBO-UNIVERSAL® для полов BVZ102TBV



Одновременно чистит и всасывает пыль из ковров с коротким ворсом и напольных ковровых и любых других покрытий.

Особенно эффективна для удаления шерсти животных. Валик щетки приводится в движение потоком всасываемого пылесосом воздуха.

Дополнительный источник электроэнергии не требуется.

C Насадка для твёрдых напольных покрытий BVZ123HD



Для уборки гладких полов (паркета, кафельной или керамической плитки и т. д.)

D Насадка для твёрдых напольных покрытий BVZ124HD



С 2 вращающимися роликовыми щётками

Для ухода за дорогими твёрдыми напольными покрытиями и оптимального удаления грубой грязи.

Подготовка к работе

Рис. 1

- Вставьте патрубков шланга во всасывающее отверстие пылесоса так, чтобы он зафиксировался со слышимым щелчком.

Рис. 2*

- а) Телескопическая трубка без адаптера для принадлежностей:
Вставьте ручку шланг в телескопическую трубку.
- б) Телескопическая трубка с адаптером для принадлежностей:
Задвиньте ручку в телескопическую трубку до ощутимой фиксации.

Рис. 3*

- а) Насадка без адаптера для принадлежностей:
Вставьте телескопическую трубку в патрубок насадки для чистки пола/ковра.
- б) Насадка с адаптером для принадлежностей:
Задвиньте телескопическую трубку в патрубок насадки для чистки пола/ковра до ощутимой фиксации.

Рис. 4*

- Нажимая на кнопку-/муфту-ползунок в направлении стрелки, разблокируйте телескопическую трубку и установите необходимую длину. Сопротивление перемещению по ковровому покрытию является минимальным при полном выдвигении телескопической трубки.

Рис. 5*

- а) Установите держатель для принадлежностей на телескопическую трубку в нужном положении.
- б) Вставьте насадку для мягкой мебели с вставкой со щетиной и щелевую насадку легким нажатием сверху или снизу в держатель для принадлежностей.

Рис. 6

- Возьмитесь за вилку сетевого кабеля, вытяните кабель на нужную длину и вставьте вилку в розетку.



Рис. 7

- Включение/выключение пылесоса осуществляется нажатием выключателя.

Регулировка мощности всасывания

Рис. 8

Подходящая мощность всасывания плавно регулируется вращением регулятора.

- Минимальная мощность для чистки деликатных материалов, таких как мягкая обивка мебели, занавески и т. д. => 
- Средняя мощность для ежедневной уборки при слабом загрязнении. => 
- Максимальная мощность для чистки грубых и твердых покрытий и при сильном загрязнении. => 



Уборка

Внимание

- Насадки для чистки пола/ковра подвержены, в зависимости от качества твердого напольного покрытия в Вашем доме (например, шероховатая, грубая керамическая плитка), определенному износу. Поэтому необходимо регулярно проверять рабочую поверхность насадки. Изношенные, с заострившимися краями рабочие поверхности насадки могут привести к повреждению уязвимых твердых напольных покрытий, таких как паркет или линолеум. Производитель не несет ответственности за возможные повреждения, которые вызваны изношенной насадкой для пола.

Рис. 9

Регулировка переключаемой насадки для чистки пола/ковра:

- для ковров и ковровых покрытий => 
- для твердых напольных покрытий и паркета => 

Если требуется удалить пылесосом большие частицы, следите, чтобы они всасывались по одной за раз и чтобы не забился канал насадки.

При необходимости следует поднять насадку, чтобы частицы грязи лучше втянулись в пылесос.

Уборка с использованием дополнительных принадлежностей

Рис. 10*

Насадки надевайте на ручку шланга или трубку:

- а) Щелевая насадка для чистки щелей, углов и т. д.
- б) Насадка для мягкой мебели для чистки мягкой мебели, штор и т. д.
- с) Насадка для мягкой мебели с установленной вставкой со щетиной для чистки оконных рам, шкафов, профилей и т. д.
После уборки вставьте щелевую насадку и насадку для мягкой мебели в держатель для принадлежностей.
- д) Щелевая насадка Profi
Особенно длинная щелевая насадка для чистки щелей, углов и узких промежутков, например, в автомобиле, и т. д.
- е) Насадка для мягкой мебели Profi
Для легкой тщательной чистки мягкой мебели, штор и т. д.
Для очистки насадки для мягкой мебели Profi просто пропылесосьте её.
- ф) Насадка для твердых напольных покрытий (кафельной плитки, паркета и т. д.)

Очистка насадки для твердых напольных покрытий

Рис. 11*

- а) Для очистки насадки пропылесосьте её снизу.
- б) Намотавшиеся нитки и волосы разрежьте ножницами и соберите пылесосом.

* в зависимости от комплектации

Насадка для удаления пыли при сверлении

Рис. 12*

- Закрепите насадку для удаления пыли при сверлении на рукоятке и расположите ее таким образом по отношению к стене, чтобы отверстие насадки находилось непосредственно над просверливаемым отверстием.
- Установите пылесос на низкий уровень мощности и затем включите его.
- Насадка для удаления пыли при сверлении будет удерживаться в требуемом положении за счет мощности всасывания.
Возможно, в дальнейшем окажется необходимым увеличить мощность в зависимости от материала стены, в которой просверливается отверстие, чтобы обеспечить надежное удаление пыли при помощи насадки.
При сверлении тонкая пыль будет удаляться автоматически.

Щётка Turbo

Если Ваш прибор оснащён щёткой Turbo, указания по её использованию и уходу за ней вы найдёте в прилагаемой инструкции по эксплуатации.

Рис. 13

Во время коротких перерывов в процессе уборки используйте парковку трубки на задней стороне прибора.

- После выключения пылесоса вставьте крючки насадки для чистки пола/ковра в парковку трубки.

Рис. 14

При уборке лестницы пылесос всегда должен находиться внизу, у основания лестницы. Если этого недостаточно, то пылесос можно переносить за ручку на самом пылесосе или на контейнере для сбора пыли.

После уборки

Рис. 15

- Выключите пылесос.
- Выньте вилку из розетки.
- Слегка потяните за сетевой кабель и отпустите его (кабель автоматически сматывается).

Рис. 16

- Нажатием на кнопку-ползунок в направлении, указанном стрелкой, разблокируйте трубку и сложите её.

Рис. 17

При хранении пылесоса можно использовать парковочные фиксаторы, расположенные снизу.

- Поднимите пылесос вертикально за шланг или ручку контейнера для сбора пыли.
- Вставьте крючки насадки для чистки пола/ковра в парковочные фиксаторы.

Опорожнение контейнера для сбора пыли

Рис. 18

Для достижения хороших результатов желательно опорожнять контейнер для сбора пыли после каждой уборки, в любом случае не позднее, чем уровень пыли в контейнере достигнет специальной отметки.

Внимание

- Контейнер для сбора пыли вынимается только при горизонтальном положении пылесоса. Поэтому следует установить пылесос на пол, чтобы разблокировать кнопку блокировки.

Рис. 19

- Нажмите кнопку блокировки и выньте контейнер для сбора пыли из пылесоса за ручку.
- Снимите крышку контейнера для сбора пыли и опорожните контейнер.
- Наденьте крышку обратно на контейнер для сбора пыли.
- При необходимости удалите грязь, скопившуюся под выпускным отверстием.
- Вставьте контейнер для сбора пыли в пылесос, так чтобы он зафиксировался со слышимым щелчком.

Разборка

Рис. 20

- Чтобы отсоединить всасывающий шланг, одновременно нажмите на оба фиксатора и извлеките шланг из всасывающего отверстия пылесоса.

Рис. 21

- Телескопическая трубка без адаптера для принадлежностей:
Для разблокировки соединения немного поверните ручку шланга и вытяните её из телескопической трубки.
- Телескопическая трубка с адаптером для принадлежностей:
Для разблокировки соединения нажмите на разблокировочную муфту на телескопической трубке и извлеките ручку шланга.

Рис. 22

- Насадка без адаптера для принадлежностей:
Для разблокировки соединения немного поверните телескопическую трубку и вытяните из насадки для чистки пола/ковра.
- Телескопическая трубка с адаптером для принадлежностей:
Для разблокировки соединения нажмите на разблокировочную муфту и вытяните телескопическую трубку из насадки для пола/ковра.

Обслуживание фильтров

Если Ваш пылесос оснащен контрольным индикатором фильтра, эта функция контролирует в постоянном режиме, достигнут ли оптимальный уровень мощности пылесоса.

Если нет, при ощущении снижении мощности следует принять следующие меры по очистке.

Контрольный индикатор фильтра

* в зависимости от комплектации

Рис. 23*

Если индикатор (синий круг) начинает мигает красным светом, это означает, что моторный фильтр требует очистки. Мощность пылесоса автоматически снижается до минимальной.

Очистка моторного фильтра

Для очистки моторного фильтра необходимо выключить пылесос.

Рис. 24

- a) Откройте крышку моторного фильтра, потянув за зажимной рычаг.
- b) Извлеките моторный фильтр за ручку.
- c) Выколотите пыль из моторного фильтра.
- d) При сильном загрязнении промойте моторный фильтр. Для этого выньте поролоновый элемент из рамки. Затем дайте фильтру хорошо высохнуть.
- e) После очистки установите моторный фильтр на место и закройте крышку моторного фильтра.

Внимание

- Крышка закрывается только при установленном фильтре.

Если после очистки моторного фильтра контрольный индикатор продолжает мигать красным светом, проверьте, не засорены ли насадка, всасывающая трубка или всасывающий шланг. Это также может быть причиной срабатывания контрольного индикатора фильтра.

Очистка фильтрующей сетки

Если насадка, трубка и шланг чистые, однако контрольный индикатор продолжает мигать красным светом, необходимо очистить фильтрующую сетку.

Рис. 25

Для очистки фильтрующей сетки выключите пылесос.

- a) Возьмите крышку пылесоса за ручку и откройте.
- b) Разблокируйте крышку, поворачивая её против часовой стрелки, и выньте из пылесоса.
- Протрите фильтрующую сетку.

Внимание:

Если грязь начинает буквально "вылезать" из контейнера для сбора пыли или фильтрующая сетка засорена крупным мусором, обязательно удалите его.

- c) Наденьте крышку и зафиксируйте, повернув её по часовой стрелке.
- Закройте крышку пылесоса.

Выпускной фильтр (Нера-фильтр)

Тип выпускного фильтра, входящего в комплект пылесоса, указан на этикетке на рамке фильтра рядом с номером для заказа:

"washable" – моющийся

Допускается очистка фильтра.

Если дополнительные указания отсутствуют, фильтр подлежит замене.

Очистка моющегося Нера-фильтра

При надлежащем использовании пылесоса в домашнем хозяйстве замена Нера-фильтра не требуется.

Для обеспечения оптимального уровня мощности рекомендуется промыть фильтр через год эксплуатации пылесоса. Функциональность этого фильтра сохраняется даже при возможном изменении цвета поверхности фильтра.

Рис. 26*

- a) Откройте крышку выпускного фильтра, нажав и потянув за защелку.
- b) Расфиксируйте Нера-фильтр и выньте из пылесоса.
- c) Выколотите пыль из фильтрующего элемента и промойте под струей воды.
- d) После того, как Нера-фильтр высохнет (мин. 4), установите его обратно в пылесос и зафиксируйте. Закройте крышку выпускного фильтра. При этом отожмите защелку вверх, так чтобы она зафиксировалась со слышимым щелчком.

Замена Нера-фильтра

Для обеспечения оптимального уровня мощности рекомендуется промыть Нера-фильтр через год эксплуатации пылесоса.

Рис. 27*

- a) Возьмите крышку пылесоса за ручку и откройте.
- b) Расфиксируйте Нера-фильтр и выньте из пылесоса.
- c) Вставьте новый Нера-фильтр в пылесос и зафиксируйте.
- Закройте крышку выпускного фильтра. При этом отожмите защелку вверх, так чтобы она зафиксировалась со слышимым щелчком.

Очистка тангенциального фильтра

При надлежащем использовании пылесоса в домашнем хозяйстве очистка тангенциального фильтра не требуется.

Рис. 28

- Возьмите крышку пылесоса за ручку и откройте.
- a) Разблокируйте лапки крышки фильтра (например с помощью отвертки) и снимите крышку.
- b) Выньте тангенциальный фильтр из пылесоса.
- c) Выколотите пыль из фильтра и промойте под струей воды.
- d) После того, как фильтр высохнет (мин. 24 ч), установите его обратно в пылесос.
- e) Наденьте крышку фильтра и зафиксируйте лапки.
- Закройте крышку пылесоса.

Указания по очистке

Перед каждой чистой пылесоса выключайте его и вынимайте вилку сетевого кабеля из розетки. Пылесос и пластмассовые принадлежности можно чистить обычными средствами для чистки пластмассы.

Внимание: не используйте абразивные чистящие

- средства, средства для мытья стёкол или универсальные моющие средства. Не погружайте пылесос в воду.

Оставляем за собой право на внесение технических изменений.

* в зависимости от комплектации

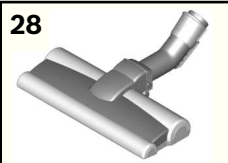
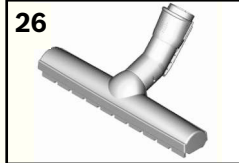
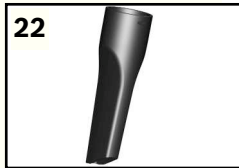
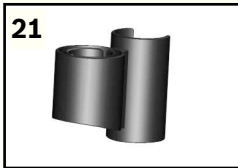
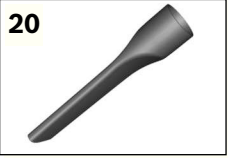
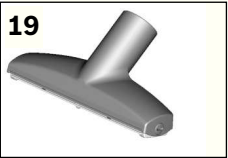
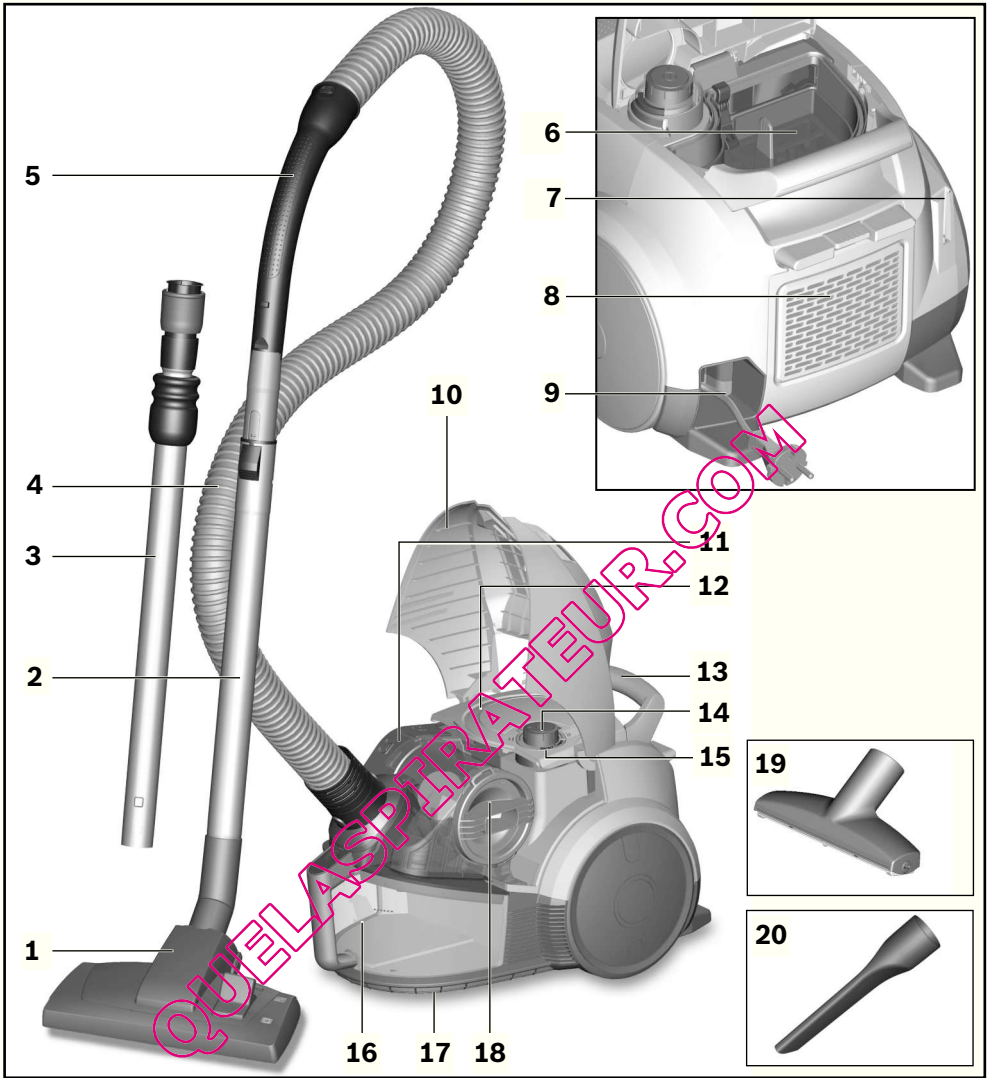

Ne bucurăm că v-ați decis pentru un aspirator Bosch din seria Runn`n.

În aceste instrucțiuni de utilizare sunt reprezentate diferite modele Runn`n. De aceea, este posibil ca nu toate particularitățile de dotare descrise și toate funcțiile să existe la modelul dumneavoastră. Trebuie să utilizați numai accesoriile originale Bosch, care au fost dezvoltate special pentru aspiratorul dumneavoastră, pentru a obține cel mai bun rezultat la aspirare.

Vă rugăm să păstrați instrucțiunile de utilizare. În cazul predării aspiratorului unei terțe persoane vă rugăm să înmânați totodată și instrucțiunile de utilizare.

Vă rugăm să deschideți la paginile cu imagini!

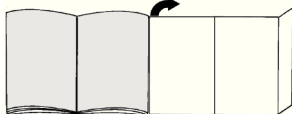

Descrierea aparatului

- 1 Perie comutabilă pentru podele* (aspectul duzei poate să difere de imagine, în cadrul aceleiași mod de funcționare)
- 2 Tub telescopic cu buton glisor fără legătură pentru accesorii*
- 3 Tub telescopic cu manșetă glisantă și cu legătură pentru accesorii*
- 4 Furtun de aspirator
- 5 Mâner
- 6 Filtru de protecție a motorului
- 7 Suport de agățare pe partea posterioară a aparatului
- 8 Capac la filtrul pentru aerul evacuat
- 9 Cablu de racordare la rețea
- 10 Capacul aparatului
- 11 Filtru tangențial
- 12 Capac la filtrul de protecție a motorului
- 13 Mâner de transport
- 14 Tastă de pornire/oprire cu regulator electronic al puterii de aspirare
- 15 Indicator de control al filtrelor (Sensor Control)*
- 16 Recipient de praf cu mâner de transport
- 17 Suport stabilizare pe partea inferioară
- 18 Capac la sita pentru scame
- 19 Duză Profi pentru tapiserie*
- 20 Duză Profi pentru locuri înguste*
- 21 Suport de accesorii*
- 22 Duza pentru locuri înguste
- 23 Duza pentru tapiserie
- 24 Coroană cu peri (pentru montare pe duza pentru tapiserie)*
- 25 Duză pentru găurire*
- 26 Perie pentru suprafețe dure*
- 27 Perie TURBO-UNIVERSAL® pentru podele*
- 28 Perie pentru suprafețe dure*

Piese de schimb și accesorii speciale

A Perie TURBO-UNIVERSAL® pentru tapiserie BBZ42TB

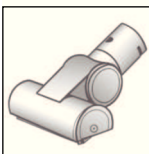

Perierea și aspirarea mobilei capitonate, saltelelor, scaunelor auto etc. într-o singură etapă de lucru. Recomandată și pentru aspirarea părului lăsat de animalele de casă. Acționarea periei circulare se realizează prin intermediul curentului de aspirare al aspiratorului.

Nu este necesar un racord electric.

B Perie TURBO-UNIVERSAL® pentru podele BBZ102TBB



Perierea și aspirarea covoarelor și mochetelor cu peri scurți, respectiv pentru toate pardoselile într-o singură etapă de lucru.

Este ideală pentru aspirarea părului de animale. Acționarea valțului periei are loc prin intermediul fluxului de aspirare al aspiratorului.

Nu este necesar niciun racord electric.

C Perie pentru suprafețe dure BBZ123HD

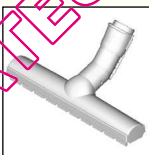

Pentru aspirarea podelelor lucioase (Parchet, gresie, teracotă,...)

D Perie pentru suprafețe dure BBZ124HD

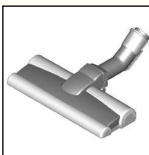

Cu 2 role cu perie rotative Pentru întreținerea pardoselilor dure de calitate și pentru o captare mai bună a murdăriei grosiere.

Punerea în funcțiune

Fig. 1

- Introduceți și cuplați cu zgomot perceptibil ștuțul furtunului de aspirare în deschidere de aspirare a aparatului.

Fig. 2*

- a) Tub telescopic fără legătură pentru accesorii: Introduceți mânerul în tubul telescopic.
- b) Tub telescopic cu legătură pentru accesorii: Împingeți mânerul până intră în tubul telescopic.

* în funcție de dotare

Fig. 3*

- a) Duza fără legătură pentru accesorii:
Glisiți tubul telescopic în ștuțul periei pentru podele.
- b) Duza cu legătură pentru accesorii:
Împingeți tubul telescopic până la cuplarea în ștuțul duzei pentru podele.

Fig. 4*

- Prin acționarea butonului glisor, respectiv a manșetei glisante în direcția săgeții, desfaceți bara telescopică și reglați lungimea dorită. Rezistența de glisare pe covor este cea mai scăzută când tubul telescopic este extins complet.

Fig. 5*

- a) Introduceți suportul de accesorii în poziția dorită pe tubul telescopic.
- b) Așezați duza pentru tapiserie cu coroana cu peri și duza pentru locuri înguste de sus, respectiv de jos cu puțină apăsare în suportul pentru accesorii.

Fig. 6

- Apucați cablul de legătură la rețea de fișă, extrageți-l la lungimea dorită și introduceți fișa de rețea.



Fig. 7

- Porniți sau opriți aspiratorul prin apăsare pe tasta de pornire/oprire.

Reglarea puterii de aspirare

Fig. 8

Prin rotirea butonului de reglaj, se poate regla progresiv forța de aspirare dorită.

- Domeniul de putere scăzut
Pentru aspirarea materialelor sensibile, ca de ex. tapiserie sensibilă, perdele etc. 
- Domeniul de putere mediu
pentru curățarea zilnică în cazul unui grad mic de murdărire. 
- Domeniul de putere ridicat
pentru curățarea mochetei robuste, a podelelor dure și în cazul unui grad înalt de murdărire. 



Aspirarea

Atenție

- În funcție de structura podelei (de ex. gresie aspră, rustică), periele pentru podele sunt supuse unei anume uzuri. De aceea, trebuie să verificați la intervale regulate talpa duzei. Tălpile care sunt uzate și prezintă muchii ascuțite pot provoca deteriorări pe dușumelele sensibile cum sunt parchetul sau linoleumul. Producătorul nu răspunde pentru eventuale prejudicii cauzate de uzura duzei de podea.

Fig. 9

Reglarea periei comutabile pentru podele:

- Covoare și mochete 
- Pardoseală dură / parchet 

Dacă aspirați particule mai mari, aveți în vedere să aspirați aceste particule succesiv și cu atenție, pentru a nu infunda canalul de aspirare al periei pentru podele. Dacă este cazul trebuie să ridicați duza, pentru a putea aspira mai bine particulele de murdărie.

Aspirarea cu accesorii suplimentare

Fig. 10*

Introduceți peria pe tubul de aspirare sau mâner, în funcție de necesități:

- a) Duza pentru locuri înguste, utilă în aspirarea în rosturi și colțuri etc.
- b) Duza pentru tapiserie, utilă în aspirarea capitonajelor de mobilă, draperiilor etc.
- c) Duza pentru tapiserie cu coroana cu peri montată, pentru aspirarea ramelor de fereastră, dulapurilor, profilelor etc.
După folosirea așezați duza pentru locuri înguste și duza pentru tapiserie din nou în suportul pentru accesorii.
- d) Duza Profi pentru locuri înguste
Duză pentru locuri înguste, extralungă pentru curățare în spații înguste, colțuri și interstiiți, de ex. în autoturism etc.
- e) Duza Profi pentru tapiserie
Pentru curățarea ușoară și temeinică a capitonajului mobilei, perdelor etc.
Pentru curățare, aspirați pur și simplu duza Profi pentru tapiserie cu mânerul.
- f) Peria pentru suprafețe dure, pentru aspirarea pardoselilor dure (gresie, parchet etc.)

Curățarea periei pentru suprafețe dure

Fig. 11*

- a) Pentru curățare, aspirați duza de jos.
- b) Tăiați cu o foarfecă firele și părul înfășurate și aspirați resturile.

Duză pentru găurire*

Fig. 12*

- Fixați duza pentru găurire la mâner și așezați-o pe rețea în așa fel încât orificiul duzei, pentru găurire, să se afle direct deasupra găurii care trebuie realizată.
- Reglați aparatul la nivelul cel mai scăzut de putere și apoi conectați-l.
- Duza pentru găurire este menținută în poziția dorită datorită puterii de aspirație.
Se recomandă eventual să se ridice puterea ulterior, în funcție de proprietățile suprafeței peretelui de găurit, pentru a asigura fixarea prin aspirația a duzei pentru găurire.
În cazul găuririi se aspiră automat praful fin.

Turboperie

Dacă aparatul dumneavoastră este dotat cu o turboperie, găsiți indicațiile referitoare la utilizare și întreținere în instrucțiunile de utilizare atașate.

Fig. 13

În cazul pauzelor scurte puteți folosi dispozitivul auxiliar de fixare, de pe partea din spate a aparatului.

- După oprirea aparatului, glisați cârligul periei pentru podele în suportul de agățare.

Fig. 14

În cazul aspirării treptelor, este necesară poziționarea aparatului la capătul de jos al acestora. Dacă nu ajunge, aparatul poate fi transportat și de mânerul de transport sau de mânerul casei pentru praf.

După lucrul cu aspiratorul

Fig. 15

- Deconectați aparatul.
- Scoateți fișa de rețea.
- Trageți scurt de cablul de legătură la rețea și eliberați-l. (Cablu se înfășoară automat).

Fig. 16

- Prin acționarea butonului glisant în direcția săgeții deblocați și comprimați tubul telescopic.

Fig. 17

Pentru așezarea aparatului puteți utiliza dispozitivul auxiliar pentru așezare, de pe partea de jos a aparatului.

- Ridicați aparatul de furtun sau de mânerul recipientului pentru praf.
- Glisați cârligul de la peria pentru podele în dispozitivul auxiliar pentru așezare.

Golirea recipientului de praf

Fig. 18

Pentru a obține un rezultat bun al aspirării, trebuie ca recipientul de praf să fie golit după fiecare proces de aspirare, însă cel mai târziu când praful a ajuns într-un loc din recipient la nivelul marcajului.

! Atenție

- Recipientul de praf se poate extrage numai în poziția orizontală a aparatului. De aceea, așezați aparatul pe podea, pentru a desface închizătorul butonului de deblocare.

Fig. 19

- Apăsați butonul de deblocare și trageți recipientul de praf cu ajutorul mânerului afară din aparat.
- Desprindeți capacul recipientului de praf și goliți recipientul de praf.
- Așezați capacul pe recipientul de praf.
- Înlăturați eventuala murdărie existentă de sub deschiderea de aruncare.
- Introduceți recipientul de praf în aparat și blocați-l cu zgomot.

Demontarea

Fig. 20

- Pentru înlăturarea furtunului de aspirare strângeți cele două ciocuri de fixare și extrageți furtunul din deschidere de aspirare a aparatului.

Fig. 21

- Tub telescopic fără legătură pentru accesorii:
Pentru desfacerea îmbinării roțiți puțin mânerul și scoateți-l din tubul telescopic.
- Tub telescopic cu legătură pentru accesorii:
Pentru desfacerea legăturii apăsați pe manșonul de deblocare de la tubul telescopic și extrageți mânerul.

Fig. 22

- Duza fără legătură pentru accesorii:
Pentru desfacerea îmbinării roțiți puțin tubul telescopic și scoateți-l din peria pentru podele.
- Tub telescopic cu legătură pentru accesorii:
Pentru desfacerea îmbinării apăsați pe manșonul de deblocare și scoateți tubul telescopic din peria pentru podele.

Îngrijirea filtrului

Dacă aparatul dumneavoastră este dotat cu un indicator de control al filtrelor, această funcție monitorizează permanent dacă aspiratorul dumneavoastră a atins nivelul optim de putere.

În caz contrar, dacă puterea de aspirare scade sensibil, parcurgeți - în funcție de necesar - următoarele etape de curățare.

Indicatorul de control al filtrelor

Fig. 23

Indicatorul (inel albastru) se aprinde intermitent în roșu când filtrul de protecție a motorului trebuie să fie curățat. Aparatul va fi redus automat la cea mai mică treaptă de putere.

Curățarea filtrului de protecție a motorului

Rugăm deconectați aparatul, pentru a curăța filtrul de protecție a motorului.

Fig. 24

- Deschideți capacul filtrului de protecție a motorului prin tragere de pârghia de închidere.
- Extrageți filtrul de protecție a motorului cu ajutorul mânerului filtrului.
- Curățați filtrul de protecție a motorului scuturându-l.
- Dacă murdărirea este intensă, filtrul de protecție a motorului trebuie spălat. Pentru aceasta, scoateți materialul spongios de filtrare din cadrul filtrului. Apoi lăsați filtrul să se usuce complet.
- După curățare introduceți filtrul de protecție a motorului în aparat și închideți capacul filtrului de protecție a motorului.

! Atenție

- Capacul se închide numai dacă filtrul este introdus.

Dacă după curățarea filtrului de protecție a motorului indicatorul de control continuă să se aprindă intermitent în roșu, vă rugăm să verificați dacă duza, tubul de aspirare sau furtunul de aspirare sunt înfundate. Și acest lucru poate duce la declanșarea indicatorului de control al filtrelor.

Curățarea sitei pentru scame

Dacă indicatorul de control continuă să se aprindă intermitent în roșu, deși duza, tubul și furtunul prezintă permisivitate, sita pentru scame trebuie să fie curățată.

Fig. 25

Rugăm deconectați aparatul, pentru a curăța sita pentru scame.

- a) Apucați capacul aparatului de concavitatea de prindere și deschideți-l.
- b) Deblocați capacul prin rotire în sens anti-orar și înlăturați-l din aparat.
- Curățați sita pentru scame prin ștergere.

! **Atenție:** dacă murdăria iese în afară din caseta pentru praf sau dacă înainte de sita pentru scame există particule mari de murdărie, vă rugăm să le înlăturați.

- c) Așezați capacul și blocați-l prin rotire în sens orar.
- Închideți capacul aparatului.

Filtrul pentru aerul evacuat (filtru Hepa)

Puteți afla cu ce filtru pentru aerul evacuat este dotat aparatul dumneavoastră de pe marcajul imprimat pe cadrul filtrului, lângă numărul de comandă:

"washable" - lavabil

Filtrul poate fi curățat.

Fără marcaj imprimat suplimentar, filtrul trebuie schimbat.

Curățarea filtrelor lavabile Hepa

Filtrul Hepa este conceput astfel încât el nu trebuie schimbat când aparatul este utilizat în conformitate cu destinația sa casnică.

Pentru ca aspiratorul să funcționeze la nivelul optim de putere, filtrul pentru aerul evacuat trebuie spălat după un an. Efectul de filtrare se păstrează, chiar dacă se observă o colorare a suprafeței sale.

Fig. 26*

- a) Deschideți capacul filtrului pentru aerul evacuat prin apăsare și tragere de lamela de închidere.
- b) Deblocați filtrul Hepa și scoateți-l din aparat.
- c) Bateți unitatea de filtru și spălați-o sub jet de apă.
- d) Introduceți filtrul Hepa după uscarea completă (min. 24h) în aparat și blocați-l.
- Închideți capacul filtrului pentru aerul evacuat. Apăsăți zăvorul în sus, până când acesta se cuplează cu zgomot.

Înlocuirea filtrului Hepa

Pentru ca aspiratorul să poată funcționa la nivelul optim de putere, filtrul Hepa trebuie schimbat după un an.

Fig. 27*

- a) Apucați capacul aparatului de concavitatea de prindere și deschideți-l.
 - b) Deblocați filtrul Hepa și scoateți-l din aparat.
 - c) Introduceți filtrul Hepa nou în aparat și blocați-l.
- Închideți capacul filtrului pentru aerul evacuat. Apăsăți zăvorul în sus, până când acesta se cuplează cu zgomot.

Curățarea filtrului tangențial

Filtrul tangențial este configurat astfel încât el nu trebuie curățat dacă aparatul este utilizat în regim casnic, conform destinației sale.

Fig. 28

- Apucați capacul aparatului de concavitatea de prindere și deschideți-l.
- a) Desfaceți lamelele capacului filtrului, de exemplu cu ajutorul unei șurubelnițe și scoateți capacul filtrului.
- b) Extrageți filtrul tangențial din aparat.
- c) Bateți filtrul și spălați-l sub jet de apă.
- d) După uscarea completă (min. 24h), introduceți filtrul în aparat.
- e) Așezați capacul filtrului și blocați-l cu lamelele.
- Închideți capacul aparatului.

Indicații de curățare

Înainte fiecărei curățări a aspiratorului, acesta trebuie deconectat și ștecherul trebuie scos din priză. Aspiratorul și accesoriile din material plastic pot fi întreținute cu ajutorul unui produs obținut din comerț pentru curățat materiale plastice.

! **Atenție:** nu folosiți produse de curățare prin frecare, detergenți pentru sticlă sau universali. Nu scufundați niciodată aspiratorul în apă.

Ne rezervăm dreptul la modificări tehnice.

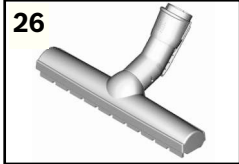
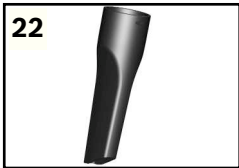
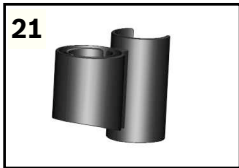
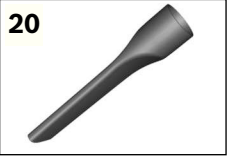
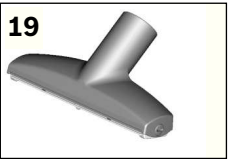
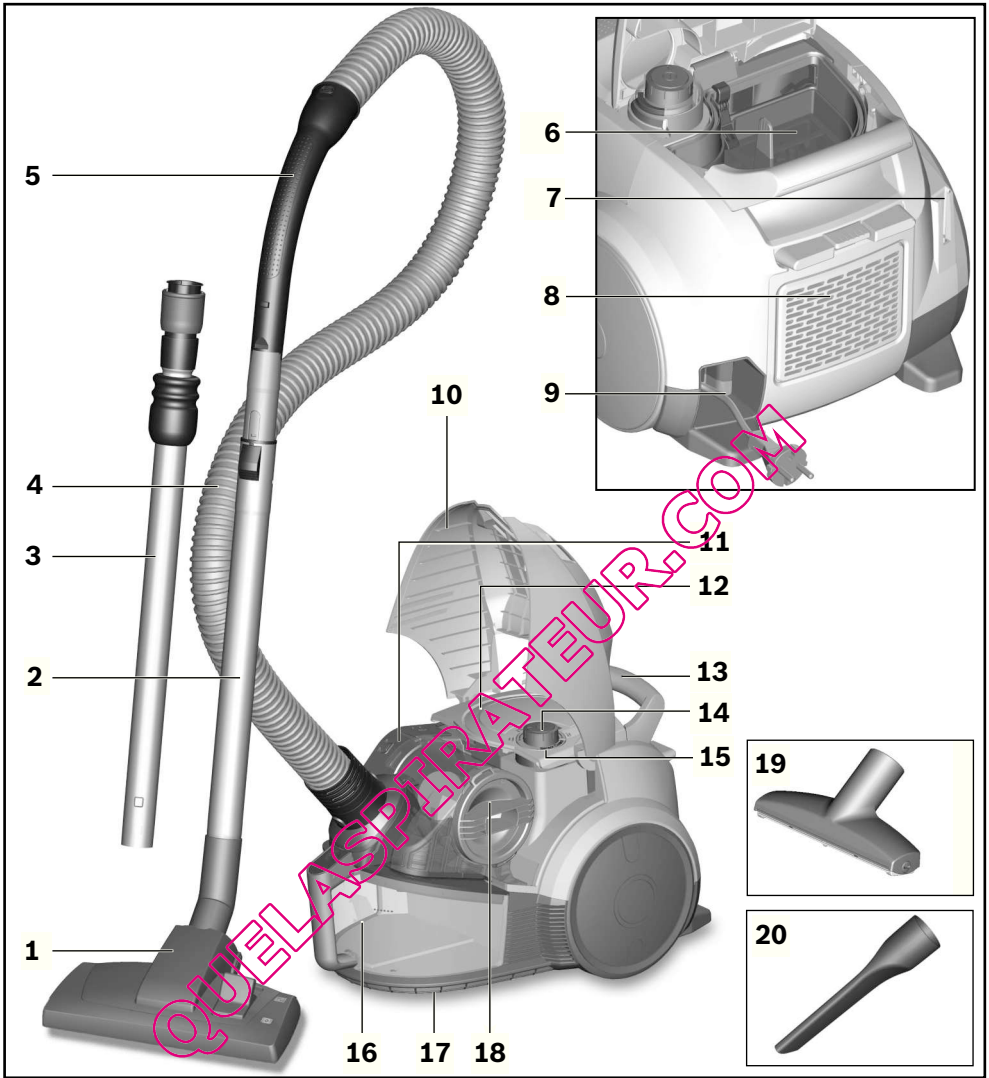

Ми раді, що Ви обрали пилосос серії Runn`n від Bosch. Цю інструкцію з експлуатації було складено для різних моделей Runn`n, тому не всі описані функції та устаткування можуть стосуватися Вашої моделі. Рекомендуємо застосовувати лише оригінальне приладдя від Bosch, що було спеціально розроблено для Вашого пилососа, щоб досягти найкращих результатів прибирання.

Інструкцію з експлуатації потрібно зберігати. Якщо пилосос передається новому власнику, йому слід передати також цю інструкцію з експлуатації.

Розгорніть сторінки з малюнками!

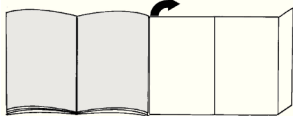

Загальні характеристики пилососа

- 1 Насадка для підлоги з перемикачем* (ззовні насадка за тієї ж функціональності може відрізнитися від зображеної на малюнку)
- 2 Трубка телескопічна з пересувною кнопкою і без адаптера для приладдя*
- 3 Трубка телескопічна зі зсувної манжетою та адаптером для приладдя*
- 4 Всмоктувальний шланг
- 5 Ручка
- 6 Захисний фільтр мотора
- 7 Кріплення для паркування між прибираннями на нижньому боці пилососа
- 8 Кришка випускного фільтра
- 9 Кабель живлення
- 10 Кришка приладдя
- 11 Тангенційний фільтр
- 12 Кришка захисного фільтра мотора
- 13 Ручка
- 14 Вимикач з електронним регулятором потужності всмоктування
- 15 Контрольна індикація фільтра (функція "Sensor Control")*
- 16 Контейнер для пилу з рукою
- 17 Фіксатори для паркування на тильному боці пилососа
- 18 Захисна панель фільтрувальної сітки для волокон
- 19 Насадка Profi для м'яких меблів*
- 20 Насадка Profi для щілин*
- 21 Тримач для насадок*
- 22 Насадка для щілин
- 23 Насадка для м'яких меблів
- 24 Щітка (для встановлення на насадку для м'яких меблів)*
- 25 Насадка для свердпіння*
- 26 Насадка для твердої підлоги*
- 27 Щітка для підлоги TURBO-UNIVERSAL®*
- 28 Насадка для твердої підлоги*

Запасні частини та спеціальне обладнання

A Щітка TURBO-UNIVERSAL® для м'яких меблів BBZ42TB

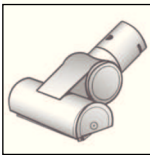

Одноразове чищення щіткою та збирання пилу з м'яких меблів, матраців, сидінь авто і т.д. Особливо зручна при чищенні від шерсті тварин. Щітка приводиться в рух потоком повітря, що його створює пилосос. Електричне живлення їй не потрібне.

B Щітка TURBO-UNIVERSAL® для підлоги BBZ102TBV



Одноразове чищення щіткою та всмоктування пилу на килимах та килимових покриттях із коротким ворсом або інших схожих поверхнях. Особливо підходить для чищення від шерсті тварин. Валики щітки приводяться в дію потоком повітря пилососа. Електричне живлення їй не потрібне.

C Насадка для твердої підлоги BBZ123HD

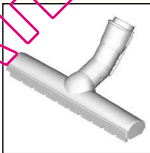

Для чищення гладенької підлоги (паркет, плитка, кераміка...)

D Насадка для твердої підлоги BBZ124HD

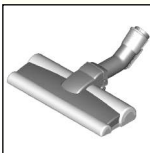

З двома очищувальними валиками, що обертаються. Для догляду за цінними твердими покриттями та кращого всмоктування грубого сміття.

Підготовка до роботи

Мал. 1

- Вставте штуцер всмоктувального шланга в гніздо пилососа до чутного звуку фіксації.

Мал. 2*

- a) Телескопічна трубка без адаптера для приладдя: Вставте ручку в телескопічну трубку.
- b) Телескопічна трубка з адаптером для приладдя: Вставте ручку в телескопічну трубу, щоб спрацював фіксатор.

*додаткове обладнання (залежно від комплектації)

Мал. 3*

- а) Насадка без адаптера для приладдя:
Вставте телескопічну трубку в патрубок насадки для підлоги.
- б) Насадка з адаптером для приладдя:
Вставте телескопічну трубку в патрубок насадки для підлоги, щоб спрацював фіксатор.

Мал. 4*

- Натиснувши на пересувну кнопку або зсунувши манжету в напрямку, показаною стрілкою, розблокуйте телескопічну трубку та встановіть бажану довжину. Опір пересування на килимі при повністю витягнутій телескопічній трубі найменший.

Мал. 5*

- а) Встановіть тримач для насадок у телескопічну трубку в потрібному положенні.
- б) Легким натисканням знизу або зверху встановіть у тримач насадку для м'яких меблів зі щіткою та насадку для щілин.

Мал. 6

- Візьміть кабель живлення за вилку, витягніть на потрібну довжину та вставте вилку в розетку.



Мал. 7

- Пілосос вмикається і вимикається натисканням на кнопку увімкнення/вимкнення.

Регулювання потужності всмоктування

Мал. 8

Повертанням регулювальної кнопки можна плавно встановити потрібну потужність всмоктування.



- Режим слабкого всмоктування => 
Для прибирання легкошкодуваних матеріалів, наприклад, делікатні м'які меблі, гардини тощо.
- Режим всмоктування середньої потужності=> 
Для щоденного чищення з незначним забрудненням.
- Режим високої потужності всмоктування=> 
Для чищення сильно забрудненого килимового покриття, твердої підлоги та при стійкому забрудненні.

Чищення

Увага

- Покриття насадки для підлоги зношується в залежності від властивостей Вашої твердої підлоги (наприклад, шорстка, груба плитка). Тому Вам потрібно регулярно перевіряти підшву насадки. Зношена нижня частина насадки з гострими краями може пошкодити легкошкодувану тверду підлогу, наприклад, паркет або лінолеум. Виробник не відповідатиме за можливі збитки, спричинені зношеною насадкою для підлоги.

Мал. 9

- Регулювання насадки для підлоги з перемикачем
- для килимів та килимових покриттів => 
 - для твердої підлоги або паркету => 

Якщо Ви всмоктуєте пілососом великі часточки, стежте, щоб всмоктування відбувалось по одній за раз та обережно, аби не забився всмоктувальний канал насадки.

За необхідності потрібно трохи підняти насадку, щоб часточки бруду всмоктувались краще.

Чищення з додатковим обладнанням

Мал. 10*

Вставте ручку або трубку в потрібну насадку:

- а) Насадка для щілин: для чищення щілин, кутів тощо.
- б) Насадка для м'яких меблів: для чищення м'яких меблів, порт'єр тощо.
- с) Насадка для м'яких меблів з установленою щіткою: для чищення віконних рам, шаф, профілів тощо. Після використання знову встановіть у тримач насадки для щілин та для м'яких меблів.
- д) Насадка Profi для щілин
Надзвичайно довга насадка для щілин для очищення щілин, кутів та вузьких просторових проміжків, наприклад, в автомобілі.
- е) Насадка Profi для м'яких меблів
Для легкого та ретельного чищення м'яких меблів, порт'єр тощо.
- Очистити насадку Profi для м'яких меблів можна просто ручкою пілососа, увімкнувши всмоктування.
- ф) Насадка для твердої підлоги для чищення твердого покриття (плитки, паркету тощо)

Очищення насадки для твердої підлоги

Мал. 11*

- а) Насадку слід очищати всмоктуванням знизу.
- б) Розріжте ножицями нитки та волосся, що намоталися на щітку, та приберіть їх всмоктуванням.

Насадка для свердління

Мал. 12*

- Приєднайте насадку для свердління до ручки та приставте до стіни так, щоб місце свердління опинилося прямо навпроти отвору на насадці.
- Встановіть найменшу потужність всмоктування та увімкніть пілосос.
- Насадка для свердління триматиметься на місці завдяки силі всмоктування.
Аби насадка для свердління міцно трималася, можливо доведеться збільшити потужність, це залежить від якості поверхні стіни.

Щітка "Turbo"

Якщо Ваш пілосос оснащений щіткою "Turbo", то порядок її використання та обслуговування Ви знайдете у інструкції до щітки.

Мал. 13

Під час коротких перерв у роботі можна користуватися тимчасовим кріпленням, що знаходиться на тильному боці пілососа.

*додаткове обладнання (залежно від комплектації)

- Після вимкнення пилососа вставте гачок насадки для підлоги у кріплення для паркування між прибираннями.

Мал. 14

Прибираючи сходи, завжди розташуйте прилад внизу на початку сходів. Якщо цього недостатньо, пилосос можна перенести за ручку для транспортування або за ручку контейнера для пилу.

Закінчення роботи

Мал. 15

- Вимкніть пилосос.
- Витягніть кабель живлення.
- Легко потягніть за кабель живлення та відпустіть його. (Він автоматично змотається).

Мал. 16

- Натиснувши на рухому кнопку в напрямку, показаному стрілкою, розблокуйте телескопічну трубку та складіть її.

Мал. 17

Для пересування пилососу можна використовувати фіксатори для паркування, які знаходяться на нижньому боці пилососа.

- Обіпріть прилад на шланг або на ручку контейнера для пилу.
- Вставте насадку для підлоги гачком у фіксатори для паркування.

Спустоште контейнер для пилу

Мал. 18

Щоб отримати хороший результат, бажано спорожнювати контейнер після кожного прибирання, в будь-якому випадку – не пізніше, коли пил хоча б в одній точці контейнера досягне маркування.

Увага

- Контейнер для пилу можна виймати, лише коли прилад знаходиться в горизонтальному положенні. Тому, перш ніж натиснути на педаль розблокування, поставте пилосос на підлогу.

Мал. 19

- Натисніть на педаль розблокування й витягніть за ручку контейнер для пилу з приладу.
- Зніміть кришку з контейнера для пилу та спорожніть його.
- Встановіть назад кришку на контейнер.
- Видаліть бруд, який міг потрапити під вихідний отвір.
- Установіть контейнер для пилу в прилад до чутого звуку фіксації.

Демонтаж

Мал. 20

- Для того щоб вийняти всмоктувальний шланг, натисніть одночасно на обидва виступи та витягніть шланг з гнізда пилососа.

Мал. 21

- Телескопічна трубка без адаптера для приладдя: Для від'єднання трохи поверніть ручку та витягніть із телескопічної трубки.
- Телескопічна трубка з адаптером для приладдя: Для від'єднання натисніть на розблокувальну муфту на телескопічній трубці та витягніть трубку за ручку.

Мал. 22

- Насадка без адаптера для приладдя: Для від'єднання трохи поверніть телескопічну трубку та витягніть її з насадки для підлоги.
- Телескопічна трубка з адаптером для приладдя: Для від'єднання натисніть на розблокувальну муфту та витягніть телескопічну трубку з насадки для підлоги.

Догляд за фільтром

Якщо Ваш прилад устаткований контрольною індикацією фільтра, ця функція постійно відстежує, чи досягає Ваш пилосос оптимального рівня потужності. Якщо ні, рекомендуємо орієнтуватися на відчутне зниження потужності всмоктування та за потреби проводити наступні кроки з очищення.

Контрольна індикація фільтра

Мал. 23

Якщо індикатор (блакитне кільце) починає миготіти червоним, захисний фільтр мотора необхідно почистити. Пилосос автоматично встановлюється на найнижчу ступінь потужності.

Чищення захисного фільтра мотора

Просимо вимикати прилад перед очищенням захисного фільтра мотора.

Мал. 24

- Потягніть за важіль-засчокку та відкрийте кришку захисного фільтра мотора.
- Вийміть за ручку захисний фільтр.
- Витрусіть з нього пил.
- При дуже сильному забрудненні захисний фільтр мотора необхідно промити. Для цього вийміть з рамки фільтрувальну вкладку зі спінового матеріалу. Після цього залиште фільтр для повного просушування.
- Після чищення вставте захисний фільтр мотора назад у пилосос та закрийте кришку фільтра.

Увага

- Кришка закривається лише з установленим фільтром.

Якщо після очищення захисного фільтра мотора контрольна індикація продовжує миготіти червоним, просимо перевірити, чи не засмічені насадки, трубка або всмоктувальний шланг. Це також може спричинити відображення контрольної індикації фільтра.

Очищення фільтрувальної сітки для волокон

Якщо контрольна індикація продовжує миготіти червоним, а насадки, трубка та шланг незаблоковані, слід почистити фільтрувальну сітку для волокон.

Мал. 25

Просимо вимикати прилад перед очищенням фільтрувальної сітки.

- a) Відкрийте кришку приладу за допомогою ручки-жолобка.
- b) Розблокуйте захисну панель, повернувши її проти годинникової стрілки, та вийміть з пилососа.
- Промийте фільтрувальну сітку.

Увага! Якщо з контейнера для пилу випинається бруд, або поряд із фільтрувальною сіткою для волокон знаходяться великі часточки бруду, просимо їх усунути.

- c) Установіть захисну панель та зафіксуйте її, повернувши в напрямку годинникової стрілки.
- Закрийте кришку приладу.

Випускний фільтр (фільтр "HEPA")

Тип випускного фільтра, яким устаткований Ваш прилад, надруковано на рамці фільтра поряд із номером за каталогом:

"washable" – той, що миється

Фільтр можна очищувати.

Додатково нічого не надруковано фільтр потрібно замінити.

Очищення фільтра "HEPA", що миється.

Фільтр "HEPA" не потрібно міняти протягом усього терміну експлуатації, якщо прилад застосовується за призначенням у домашньому господарстві.

Щоб пилосос працював на своєму оптимальному рівні потужності, випускний фільтр потрібно мити щороку. Його фільтруюча дія залишається незмінною, незалежно від можливої зміни кольору поверхні.

Мал. 26*

- a) Відкрийте кришку випускного фільтра, натиснувши на ручку-засув та потягнувши за неї.
- b) Розблокуйте фільтр "HEPA" та вийміть його з пилососа.
- c) Витрусіть фільтр-систему та промийте під проточною водою.
- d) Після повного висихання н. г встановіть та зафіксуйте фільтр "HEPA" в приладі. Закрийте кришку випускного фільтра. При цьому натисніть на заскочку догори до чутного звуку фіксації.

Замінування фільтра "HEPA"

Щоб пилосос міг працювати на своєму оптимальному рівні потужності, фільтр "HEPA" потрібно щороку міняти.

Мал. 27*

- a) Відкрийте кришку приладу за допомогою ручки-жолобка.
- b) Розблокуйте фільтр "HEPA" та вийміть його з пилососа.
- c) Вставте новий фільтр "HEPA" у прилад та зафіксуйте його.
- Закрийте кришку випускного фільтра. При цьому натисніть на заскочку догори до чутного звуку фіксації.

Очищення тангенційного фільтра

Тангенційний фільтр не потрібно очищувати протягом усього терміну експлуатації, якщо прилад застосовується за призначенням у домашньому господарстві.

Мал. 28

- Відкрийте кришку приладу за допомогою ручки-жолобка.
- a) Відгвинтіть клапан захисної панелі фільтра, наприклад, за допомогою викрутки, та зніміть панель.
- b) Вийміть тангенційний фільтр з приладу.
- c) Витрусіть фільтр та промийте під проточною водою.
- d) Після повного висихання (мін. 24 год.) знову встановіть фільтр у прилад.
- e) Знову встановіть захисну панель фільтра та зафіксуйте її клапаном.
- Закрийте кришку приладу.

Поради щодо прибирання

Перед початком чищення пилососа обов'язково вимкніть його та від'єднайте від електромережі. Пилосос та пластикове приладдя можна мити звичайними миючими засобами для пластмаси.

- Увага:** не використовуйте абразивні засоби, мийні засоби для скла або універсальні мийні засоби. Заборонено занурювати пилосос у воду!

Технічні характеристики можуть змінюватися без попередження.

صورة 25

- قم من فضلك بإيقاف المكنسة لتنظيف مصفاة الوبر.
- أمسك غطاء المكنسة من تجويف المسك وافتحه.
- قم بتحريك قفل الغطاء من خلال تدويره عكس اتجاه حركة عقارب الساعة وإخراجه من المكنسة.
- قم بتنظيف مصفاة الوبر من خلال مسحها.

⚠ تنبيه: إذا برزت الاتساخات من صندوق الأتربة أو في حالة وجود جزيئات اتساخات كبيرة نسبيا أمام مصفاة الوبر، فيرجى إزالتها.

- قم بتركيب الغطاء وقم بتأمينه من خلال تدويره في اتجاه حركة عقارب الساعة.
- أغلق غطاء المكنسة.

فلتر الطرد (فلتر الجزيئات فائق الأداء Hepa)

يمكنك معرفة فلتر الطرد الذي تم تزويد مكنستك به من خلال الكتابة المطبوعة على إطار الفلتر بجانب رقم الطلب:

«washable» - قابل للغسل
يمكن تنظيف الفلتر.

بدون أية كتابة إضافية يجب تغيير الفلتر.

تنظيف فلتر Hepa القابل للغسل

فلتر الجزيئات فائق الأداء Hepa مصمم بحيث لا تضطر لتغييره، إذا تم استخدام المكنسة بشكل سليم في الأغراض المنزلية.

ولكي تعمل المكنسة بمستوى قدرتها المثالي ينبغي غسل فلتر الطرد بعد مرور سنة واحدة، كما أن الفلتر يحافظ على فعالية دائمة، بغض النظر عن احتمال تغير لون السطح الخارجي للفلتر.

صورة 26*

- افتح غطاء فلتر الطرد من خلال الضغط على طرف الغلق وسمحه.
- قم بتحرير فلتر Hepa وأخرجه من المكنسة.
- قم بنفض وحدة الفلتر وغسلها بالماء الجاري.
- قم بتركيب فلتر Hepa في المكنسة بعد أن يجف تماما (على الأقل ٢٤ ساعة) وقم بتأمينه.
- أغلق غطاء فلتر الطرد. اضغط المزلاج لأعلى أثناء ذلك حتى تثبت بصوت مسموع.

تغيير فلتر الجزيئات فائق الأداء (Hepa)

لكي تعمل المكنسة بمستوى قدرتها المثالي ينبغي غسل فلتر Hepa بعد مرور سنة واحدة.

صورة 27*

- أمسك غطاء المكنسة من تجويف المسك وافتحه.
- قم بتحرير فلتر Hepa وأخرجه من المكنسة.
- قم بتركيب فلتر Hepa جديد في المكنسة وثبته.
- أغلق غطاء فلتر الطرد. اضغط المزلاج لأعلى أثناء ذلك حتى تثبت بصوت مسموع.

تنظيف فلتر الدفق المعترض

فلتر الدفق المعترض مصمم بحيث لا تضطر إلى تنظيفه إذا تم استخدام المكنسة بشكل سليم في الأغراض المنزلية.

صورة 28

- أمسك غطاء المكنسة من تجويف المسك وافتحه.
- قم بحل أطراف غطاء الفلتر، باستخدام مفك مثلا ثم اخلع غطاء الفلتر.
- أخرج فلتر الدفق المعترض من المكنسة.
- قم بنفض الفلتر وغسله بالماء الجاري.
- قم بتركيب الفلتر في المكنسة بعد أن يجف تماما (على الأقل ٢٤ ساعة).
- قم بتركيب غطاء الفلتر وتأمينه عن طريق الأطراف.
- أغلق غطاء المكنسة.

إرشادات التنظيف

قبل كل مرة يتم فيها تنظيف المكنسة يجب إيقافها ونزع القابس الكهربائي من مصدر التيار. يمكن أن تتم العناية بالمكنسة والملحقات التكميلية المصنوعة من البلاستيك باستخدام أحد منظفات البلاستيك المتداولة في الأسواق.

- ⚠ تنبيه: لا تستخدم أية مواد خادشة أو المنظفات الخاصة بالزجاج أو تلك المنظفات التي تستخدم لجميع الأغراض. ولا تغمر المكنسة في الماء أبدا.

تحفظ بحق إدخال أية تعديلات فنية.

صورة 13

عند التوقف عن التنظيف لفترات قصيرة يمكنك استعمال مثبت الخرطوم بمؤخرة المكنتسة.

• بعد إيقاف المكنتسة أدخل خراطاف رأس تنظيف الأرضيات في مثبت الخرطوم.

صورة 14

عند تشغيل المكنتسة على السلال (الدرج) يجب وضع المكنتسة بأسفل عند بداية السلال. وإذا لم يكن ذلك كافياً، فمن الممكن أيضاً نقل المكنتسة من مقبض الحمل أو من مقبض صندوق الغبار.

بعد انتهاء التنظيف

صورة 15

- قم بإيقاف عمل المكنتسة.
- انزع القابس الكهربائي.
- اسحب كابل الكهرباء قليلاً ثم انزعه. (فيتم لف الكابل أوتوماتيكياً).

صورة 16

• قم بتحرير الماسورة التلسكوبية من خلال الضغط على الزر الانزلاقي في اتجاه السهم وقم بضم طرفي الماسورة.

صورة 17

لتخزين المكنتسة يمكنك استخدام السنادة الموجودة بالجانب السفلي للمكنتسة.

- (a) أوقف المكنتسة بشكل قائم عن طريق الخرطوم أو مقبض خزان تجميع الأتربة.
- (b) أدخل الخراطاف الموجود برأس تنظيف الأرضيات في مثبت الخرطوم.

تفريغ خزان تجميع الأتربة

صورة 18

للحصول على نتيجة تنظيف جيدة ينبغي أن يتم تفريغ خزان تجميع الأتربة بعد كل عملية تنظيف، إلا أنه ينبغي القيام بذلك على أقصى تقدير عندما تصل الأتربة إلى موضع معين في الخزان بارتفاع العلامة.

تنبيه

! لا يمكن إخراج خزان تجميع الأتربة من المكنتسة إلا في وضع إقفى. لذلك، ضع المكنتسة على الأرضية حتى يمكنك فتح قفل زر التحرير.

صورة 19

(a) اضغط على زر التحرير واسحب خزان تجميع الأتربة من المكنتسة باستخدام المقبض.

(b) اخلع غطاء خزان تجميع الأتربة وقم بتفريغ خزان تجميع الأتربة.

(c) قم بتركيب الغطاء على خزان تجميع الأتربة.

(d) قم بإزالة الاتساخات التي قد تكون موجودة أسفل فتحة الطرد.

(e) أدخل خزان تجميع الأتربة في المكنتسة حتى يثبت في موضعه بصوت مسموع.

الفك

صورة 20

• لفك خرطوم الشفط اضغط طرفي التثبيت معاً ثم اسحب الخرطوم من فتحة الشفط الخاصة بالمكنتسة.

صورة 21

(a) الماسورة التلسكوبية بدون وصلة للملحقات التكميلية: لحل الوصلة أدر المقبض بعض الشيء، ثم اجذبه لإخراجه من الماسورة التلسكوبية.

(b) الماسورة التلسكوبية مع وصلة للملحقات التكميلية: لحل الوصلة، اضغط على حلقة التحرير بالماسورة التلسكوبية واسحب المقبض للخارج.

صورة 22

(a) رأس التنظيف بدون وصلة للملحقات التكميلية: لحل الوصلة أدر الماسورة التلسكوبية بعض الشيء، ثم اسحبها من رأس تنظيف الأرضيات لإخراجها.

(b) الماسورة التلسكوبية مع وصلة للملحقات التكميلية: لحل الوصلة اضغط حلقة التحرير ثم اسحب الماسورة التلسكوبية من رأس تنظيف الأرضيات لإخراجها.

العناية بالفلتر

إذا كانت مكنتسك مزودة بمبين مراقبة الفلتر، فإن هذه الوظيفة تراقب باستمرار ما إذا كانت مكنتسك قد وصلت إلى مستوى قدرتها المثالي.

إذا لم يكن الأمر كذلك، فيتعين عليك حسب الحاجة إجراء خطوات التنظيف التالية عندما تلاحظ انخفاضاً ملحوظاً في قوة الشفط.

مبين مراقبة الفلتر

صورة 23*

يوميض المبين (حلقة زرقاء) باللون الأحمر عندما يجب تنظيف فلتر حماية المحرك. ويتم أوتوماتيكياً ضبط المكنتسة على أدنى درجة للشفط.

تنظيف فلتر حماية المحرك

قم بفتح غطاء فلتر حماية المكنتسة لتنظيف فلتر حماية المحرك.

صورة 24*

(a) افتح غطاء فلتر حماية المحرك من خلال جذب ذراع الغلق.

(b) أخرج فلتر حماية المحرك عن طريق مقبض الفلتر.

(c) قم بتنظيف فلتر حماية المحرك من خلال نفضه.

(d) في حالة اتساخ فلتر حماية المحرك بشدة ينبغي غسله جيداً للقيام بذلك أخرج فلتر الفلتر من إطار الفلتر. بعد ذلك اترك الفلتر ليجف تماماً.

(e) بعد تنظيف فلتر حماية المحرك، قم بتركيبه في المكنتسة وأغلق غطاء فلتر حماية المحرك.

تنبيه

! لا ينبغي الغطاء إلا بعد تركيب الفلتر.

إذا استمر وميض المبين المراقبة باللون الأحمر بعد تنظيف فلتر حماية المحرك، فيرجى فحص كل من رأس التنظيف أو ماسورة الشفط أو خرطوم الشفط للتأكد من عدم وجود انسداد بهم. قد يؤدي ذلك أيضاً إلى انطلاق مبين مراقبة الفلتر.

تنظيف مصفاة الوبر

إذا استمر وميض مبين المراقبة باللون الأحمر رغم عدم وجود إعاقة في كل من رأس التنظيف والماسورة والخرطوم، فيجب تنظيف مصفاة الوبر.

*حسب التجهيز

صورة 3*

- (a) رأس التنظيف بدون وصلة للملحقات التكميلية:
ادخل الماسورة التلسكوبية في عنق رأس تنظيف الأرضيات.
- (b) رأس التنظيف مع وصلة للملحقات التكميلية:
ادخل الماسورة التلسكوبية في عنق رأس تنظيف الأرضيات حتى تثبت.

صورة 4*

- قم بتحرير الماسورة التلسكوبية من خلال الضغط على الزر الانزلاقي أو الطوق الانزلاقي في اتجاه السهم واضبط الطول المرغوب. وتكون مقاومة الحركة على السجاد أقل ما يمكن عندما تكون الماسورة التلسكوبية مسحوبة للخارج تماماً.

صورة 5*

- (a) قم بتركيب حامل الملحقات التكميلية على الماسورة التلسكوبية في الوضع المرغوب.
- (b) ادخل رأس تنظيف المفروشات مع شعر الفرشاة ورأس تنظيف الشقوق من أعلى أو من الأسفل في حامل الملحقات التكميلية مع الضغط قليلاً.

صورة 6

- أمسك كابل الكهرايز من القابض، واجدبه للخارج حتى يصل إلى الطول المرغوب، ثم ضع القابض الكهربي في القابض.

صورة 7

- قم بتشغيل أو إيقاف المكنتسة بالضغط على زر التشغيل/الإيقاف.

ضبط قوة الشفط

صورة 8

- من خلال إدارة زر التحكم يمكن ضبط قوة الشفط بسلاسة على الدرجة المرغوبة.

- نطاق قدرة منخفض <=  لتنظيف الخامات الحساسة مثل الفرش الناعم والستائر وخلافه.

- نطاق قدرة متوسط <=  للتنظيف اليومي في حالة الاتساخات البسيطة.

- نطاق قدرة مرتفع <=  لتنظيف كسوة الأرضيات الخشنة والأرضيات الصلبة وفي حالة الاتساخات الشديدة.

الشفط

تثبيته

- تتعرض رؤوس تنظيف الأرضيات للتآكل بدرجة ما تبعاً لطبيعة الأرضية الصلبة (مثلاً البلاط الخشن أو الحجري). لذا يتعين عليك فحص القاعدة المتحركة لرأس التنظيف بانتظام. القواعد المتآكلة حادة الحواف لرأس التنظيف يمكن أن تلحق أضراراً بالأرضيات الصلبة الحساسة مثل الباركيه أو الأرضيات المشمع. الجهة الصانعة غير مسؤولة عن الأضرار التي قد تنتج عن استخدام رأس متآكلة لتنظيف الأرضيات.

صورة 9

ضبط الرأس المتحركة لتنظيف الأرضيات:

- السجاد والموكيت <= 

- الأرضية الصلبة/الباركيه <= 

في حالة قيامك بشطف جزينات أخرى، يرجى الحرص على شطفها على مراحل تلو بعضها وبحرص حتى لا يتعرض مجرى الشفط في رأس تنظيف الأرضيات للانسداد.

عند اللزوم يتعين عليك رفع رأس التنظيف ليتسنى شطف جزينات الاتساخات بشكل أفضل.

التنظيف باستخدام الملحقات الإضافية

صورة 10*

قم بتركيب رأس التنظيف - حسب الحاجة - إما في ماسورة الشفط أو في المقبض:

- (a) رأس تنظيف الشقوق لتنظيف الشقوق والأركان وخلافه.
- (b) رأس تنظيف المفروشات لتنظيف مفروشات الأثاث والستائر وخلافه.
- (c) رأس تنظيف المفروشات ومُرَكَّب عليها شعر الفرشاة لتنظيف إطارات النوافذ وخزانات الملابس والبروفيلات وخلافه.
- بعد الاستخدام، أعد تركيب رأس تنظيف الشقوق ورأس تنظيف المفروشات في حامل الملحقات التكميلية.

- (d) رأس تنظيف الشقوق للمحترفين
رأس طويلة بشكل إضافي لتنظيف الشقوق والأركان والنطاقات البيئية الضيقة، في السيارة مثلاً إلى آخره.

- (e) رأس تنظيف المفروشات للمحترفين
تنظيف مفروشات الأثاث والستائر وخلافه بشكل سهل وتمام.
- يمكن تنظيف رأس تنظيف المفروشات للمحترفين بسهولة باستخدام المقبض.

- (f) رأس تنظيف الأرضيات الصلبة لتنظيف الأرضيات الصلبة (البلاط والباركيه وخلافه)

تنظيف رأس تنظيف الأرضيات الصلبة

صورة 11*

- (a) لتنظيف رأس التنظيف قم بذلك من أسفل.
- (b) اقطع الخيوط المتجمعة، الشعر المتجمع بمقص ثم قم بشطفها.

صورة 12*

- قم بتثبيت رأس أتربة الثقب في المقبض وضعها على الحائط، بحيث تكون فتحة الرأس فوق الموضع المراد ثقبه مباشرة.

- اضبط المكنتسة على أقل مستوى للأداء، ثم قم بتشغيلها.

- يتم تثبيت رأس أتربة الثقب على الموضع المرغوب بفعل شدة الشفط وقد يكون من المستحسن رفع درجة الشفط بحسب طبيعة سطح الحائط المراد ثقبه لضمان ثبات رأس أتربة الثقب. وأثناء عملية الثقب يتم شفط الأتربة الدقيقة أوتوماتيكياً.

الفرشاة التوربو

إذا كانت مكنتستك مجهزة بالفرشاة التوربو فيرجى الاطلاع على إرشادات الاستخدام والصيانة من دليل الاستخدام المرفق.

* حسب التجهيز

- 25 رأس أنزبية النغب*
 26 رأس تنظيف الأرضيات الصلبة*
 27 الفرشاة التوربو TURBO-UNIVERSAL* للأرضيات*
 28 رأس تنظيف الأرضيات الصلبة*

قطع الغيار والملحقات التكميلية الخاصة

A الفرشاة التوربو TURBO-UNIVERSAL* للمفروشات BBZ42TB

تقوم بكنس وتنظيف مفروشات الأثاث والمراتب ومقاعد السيارات وخلافه في دورة عمل واحدة. مناسبة تماماً لشطف شعر الحيوانات. ويتم تشغيل بكرة الفرشاة بواسطة تيار الشطف الناتج من المكنسة. لا تحتاج لوصلة كهربائية خاصة.

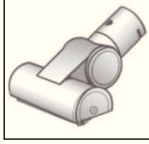

B الفرشاة التوربو TURBO-UNIVERSAL* للأرضيات BBZ102TBB

تقوم بكنس وتنظيف السجاد والموكيت قصير الوبر أو أي نوع من الأرضيات في دورة عمل واحدة. مناسبة تماماً لشطف شعر الحيوانات. ويتم تشغيل بكرة الفرشاة بواسطة تيار الشطف الناتج من المكنسة. لا تحتاج لوصلة كهربائية خاصة.

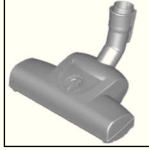

C رأس تنظيف الأرضيات الصلبة BBZ123HD

لتنظيف الأرضيات الملساء (الباركيه، البلاط، التيراكوتا،...)

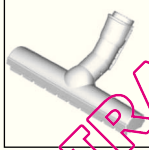

D رأس تنظيف الأرضيات الصلبة BBZ124HD

مزودة بفرشائتين دوّارتين للحماية بالأرضيات الصلبة الفاخرة ولامتصاص اللساعات الخشنة بشكل أفضل.

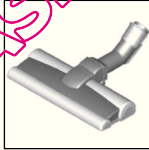

التشغيل

صورة 1

- أدخل عتق خرطوم الشطف في فتحة الشطف بالمكنسة وقم بتثبيتته.

صورة 2*

- (a) الماسورة التلسكوبية بدون وصلة للملحقات التكميلية: أدخل المقبض في الماسورة التلسكوبية.
 (b) الماسورة التلسكوبية مع وصلة للملحقات التكميلية: حرك المقبض حتى يثبت في الماسورة التلسكوبية.

يسعدنا أنك قد وقع اختيارك على مكنسة ماركة Bosch من سلسلة الطرازات Run'n. يتناول دليل الاستعمال هذا شرح موديلات مختلفة من سلسلة الطرازات Run'n. لذلك فمن الوارد ألا تنطبق بعض التجهيزات والوظائف المشروحة على موديل مكنستك. يتعين عليك الاقتصار على استخدام الملحقات التكميلية الأصلية من Bosch، حيث إنها قد تم تطويرها خصيصاً لمكنستك لتحقيق أفضل نتيجة تنظيف ممكنة.

يرجى الاحتفاظ بدليل الاستخدام. في حالة تسليم المكنسة لشخص آخر، يرجى إعطاؤه دليل الاستخدام معها.

يرجى بسط صفحات الصور!

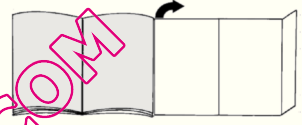

وصف الجهاز

- 1 الرأس المتحركة لتنظيف الأرضيات* (شكل رأس التنظيف يمكن أن يختلف عن الصورة مع نفس طريقة العمل)
- 2 الماسورة التلسكوبية المزودة بزر انزلاقي وبدون وصلة للملحقات التكميلية*
- 3 الماسورة التلسكوبية المزودة بطوق انزلاقي مع وصلة للملحقات التكميلية*
- 4 خرطوم الشطف
- 5 المقبض
- 6 فلتر حماية المحرك
- 7 مثبت الخرطوم على مؤخرة المكنسة
- 8 غطاء فلتر الطرد
- 9 كابل الكهرباء
- 10 غطاء المكنسة
- 11 فلتر الدفق المعترض
- 12 غطاء فلتر حماية المحرك
- 13 مقبض الحمل
- 14 زر التشغيل/الإيقاف المزود بمنظم إلكتروني لقوة الشطف
- 15 مبین مراقبة الفلتر (تحكم استثنائي*)
- 16 خزان تجميع الأتربة مع مقبض للحمل
- 17 السنادة على الجانب السفلي للمكنسة
- 18 غطاء مصفاة الوبر
- 19 رأس تنظيف المفروشات للمحترفين*
- 20 رأس تنظيف الشقوق للمحترفين*
- 21 حامل الملحقات التكميلية*
- 22 رأس تنظيف الشقوق
- 23 رأس تنظيف المفروشات
- 24 شعر الفرشاة (للتثبيت على رأس تنظيف المفروشات)*

*حسب التجهيز

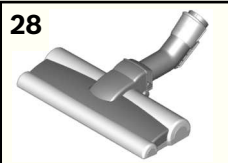
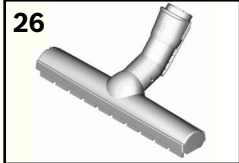
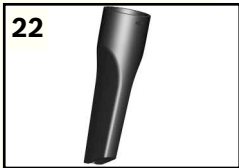
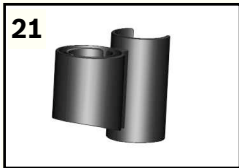
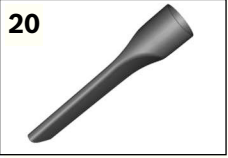
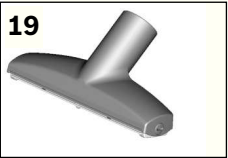
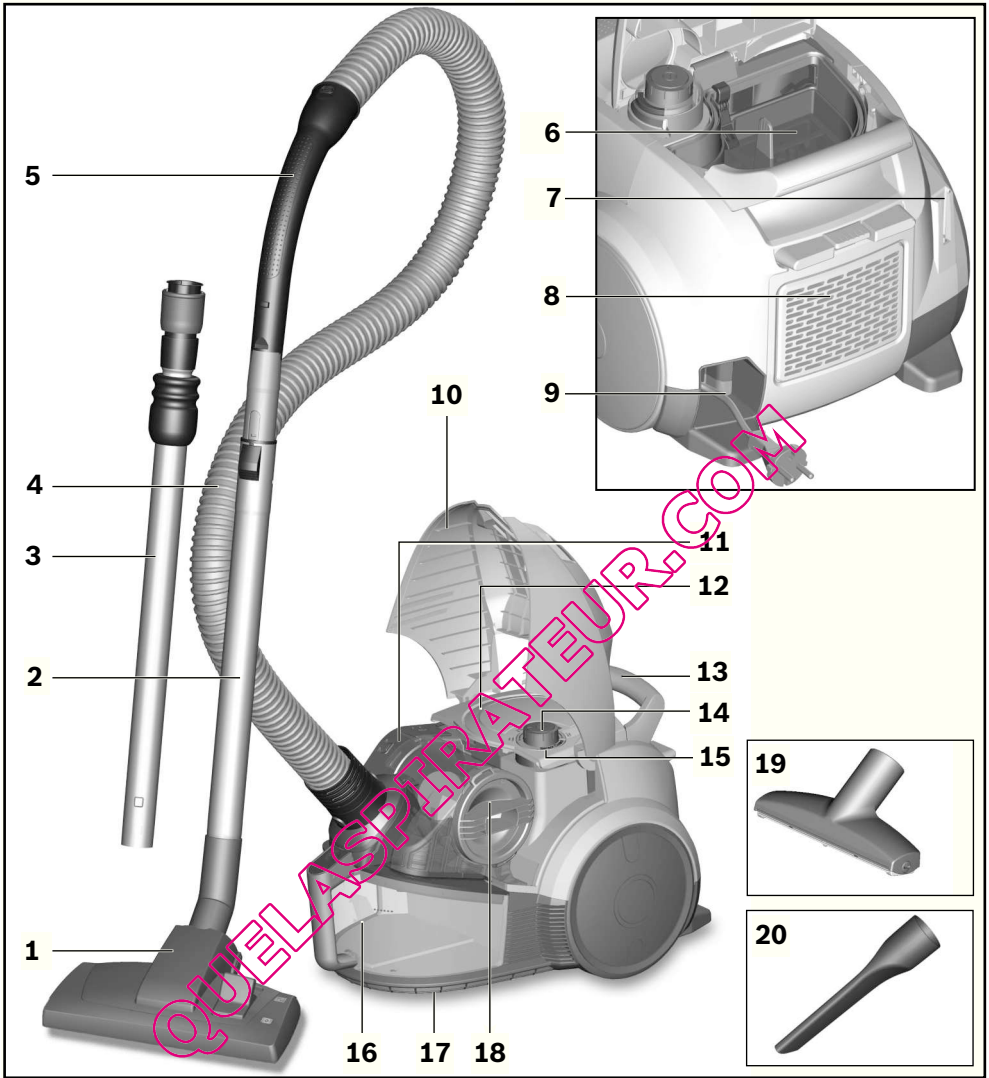

Kundendienst – Customer Service

DE Deutschland, Germany

BSH Hausgeräte Service GmbH
Zentralwerkstatt
für kleine Hausgeräte
Trautskirchener Strasse 6 – 8
90431 Nürnberg

Online | auftragsstatus, Filterbeutel-
Konfigurator und viele weitere
Infos unter: www.bosch-home.de

Reparaturservice*

(Mo-Fr: 8.00-18.00 erreichbar)

Tel.: 01801 33 53 03

mailto:cp-servicecenter@
bshg.com

Ersatzteilbestellung*

(365 Tage rund um die Uhr erreichbar)

Tel.: 01801 33 53 04

Fax: 01801 33 53 08

mailto:spareparts@bshg.com

* 3,9 Ct./Min. aus dem Festnetz,

Mobilfunk max. 0,42 €/Min.

AE United Arab Emirates,

الإمارات العربية المتحدة

BSH Home | pliances FZE

Round | bout 13,

Plot Nr MO-05321

Jebel | li Free Zone – Dubai

Tel.: 04 881 4401

mailto:service-ua@bshg.com

www.bosch-home.com

AT Österreich, Austria

BSH Hausgeräte

Gesellschaft mbH

Werkskundendienst

für Hausgeräte

Quellenstrasse 2

1100 Wien

Tel.: 0810 550 511*

Fax: 01 605 75 51 212

mailto:vie-stoerungsaannahme@

bshg.com

Hotline für Espresso-Geräte:

Tel.: 0810 700 400*

www.bosch-home.at

*innerhalb Österreichs zum Regionaltarif

AU Australia

BSH Home | pliances Pty. Ltd.

7-9 | rco Lane

HE | THERTON, Victoria 3202

Tel.: 1300 368 339

Fax: 1300 306 818

valid only in | US

mailto:bshau-as@bshg.com

www.bosch-home.com.au

BA Bosna i Hercegovina,

Bosnia-Herzegovina

"HIGH" d.o.o.

Gradačačka 29b

71000 Sarajewo

Info-Line: 061 100 905

Fax: 033 213 513

mailto:delicnanda@hotmail.com

BE Belgique, België, Belgium

BSH Home | pliances S.r.l .

| venue du Laerbeek 74

Laarbeeklaan 74

1090 Bruxelles – Brussel

Tel.: 070 222 141

Fax: 024 757 291

mailto:bru-repairs@bshg.com

www.bosch-home.be

BG Bulgaria

EXPO2000-service

жк.Овча купел 1

бул.Президент Линкълъ

бл. 431-партер

1359 София

тел.: 0879 826 388

mobil: 087 814 50 91

mailto:service@expo2000.bg

BH Bahrain, البحرين

Khalaifat Est.

P.O.BOX 5111

Manama

Tel.: 1759 2233

mailto:service@khalaifat.com

BR Brasil, Brazil

Mabe Hortolândia

Eletrodomesticos Ltda.

Rua Barão Geraldo Rezende, 250

13020-440 Campinas/SP

Tel.: 0800 704 5446

Fax: 0493 737 7769

mailto:bshconsumidor@

| TENTO.com.br

www.boscheletrodomesticos.com.br

BY Belarus, Беларусь

ООО "БСХ Бытовая техника"

тел.: 495 737 2961

mailto:mok-kdhl@bshg.com

CH Schweiz, Suisse,

Svizzera, Switzerland

BSH Hausgeräte | G

Werkskundendienst für

Hausgeräte

Fahrweidstrasse 80

8954 Geroldswil

mailto:ch-info.hausgeraete@

bshg.com

Service Tel.: 0848 840 040

Service Fax: 0848 840 041

mailto:ch-reparatur@bshg.com

Ersatzteile Tel.: 0848 880 080

Ersatzteile Fax: 0848 880 081

mailto:ch-ersatzteil@bshg.com

www.bosch-home.com

CY Cyprus, Κύπρος

BSH Ikiakes Syskeves-Service

39, | rh. Makaanariu III Str.

2407 Egomi/Nikosia (Lefkosia)

Tel.: 77 77 807

Fax: 022 658 128

mailto:bsh.service.cyprus@

cytanet.com.cy

CZ Česká Republika,

Czech Republic

BSH domácí spotřebiče s.r.o.

Firemní servis domácích

spotřebičů

Pekařská 10b

155 00 Praha 5

Tel.: 0251 095 546

Fax: 0251 095 549

www.bosch-home.com

DK Danmark, Denmark

BSH Hvidevarer | /S

Telegrafvej 4

2750 Ballerup

Tel.: 44 89 89 85

Fax: 44 89 89 86

mailto:BSH-Service.dk@

BSHG.com

www.bosch-home.dk

EE Eesti, Estonia

SIMSON OÜ

Raua 55

10152 Tallinn

Tel.: 0627 8730

Fax: 0627 8733

mailto:teenindus@simson.ee

ES España, Spain

En caso de avería llámenos al nu-

mero abajo indicado, le recoge-

mos el aparato en su domicilio.

También puede comprar los acce-

sorios y productos de manteni-

miento de su aspirador.

Tel.: 902 28 88 38

BSH Electrodomésticos España S.

A. Servicio BSH al Cliente Poli-

gono Malpica, Calle D, Parcela 96

A

50016 Zaragoza

mailto:CAU-Bosch@bshg.com

www.bosch-ed.com

FI Suomi, Finland

BSH Kodinkoneet Oy

Itälähdenkatu 18 A, PL 123

00201 Helsinki

Tel.: 0207 510 700

Fax: 0207 510 780

mailto:Bosch-Service-FI@

bshg.com

www.bosch-home.fi

Lankapuhelimesta 8,28 snt/puhelu

+ 7 snt/min (alv 23%)

Matkapuhelimesta 8,28 snt/puhelu

+ 17 snt/min (alv 23%)

FR France

BSH Electroménager S.A.S.
50 rue Ardoin – BP 47
93401 SAINT-OUEN cedex
Service interventions à domicile:
01 40 10 42 15

Service Consommateurs:
0 892 698 010 (0,34 € TTC/mn)
mailto:soa-bosch-conso@bshg.com
Service Pièces Détachées et
Accessoires:
0 892 698 009 (0,34 € TTC/mn)
www.bosch-home.fr

GB Great Britain

BSH Home Appliances Ltd.
Grand Union House
Old Wolverton Road
Wolverton
Milton Keynes MK12 5PT
To arrange an engineer visit, to
order spare parts and accessories or
for product advice please visit
www.bosch-home.co.uk
or call
Tel.: 0844 892 8979*

*Calls from a BT landline will be charged at
up to 3 pence per minute. A call set-up fee
of up to 6 pence may apply.

GR Greece, Ελλάς

BSH Ikiakes Siskeves A.B.E.
Central Branch Services
17 km E.O. Athinon-Lamias &
Potamou 20
145 64 Kifisia
Greece – Athens
Tel.: 2104 277 701
Fax: 2104 277 669
North-Greece – Thessaloniki
Tel.: 2310 497 200
Fax: 2310 497 220
South-Greece – Heraklion/Kreta
Tel.: 2810 325 403
Fax: 2810 324 585
Central-Greece – Patras
Tel.: 2610 330 478
Fax: 2610 331 832
mailto:cs_gr_helpdesk@bshg.com
www.bosch-home.gr

HK Hong Kong, 香港

BSH Home Appliances Limited
Unit 1 & 2, 3rd Floor
North Block, Skyway House
3 Sham Tsui, Kowloon
Hong Kong
Tel.: 2565 6151
Fax: 2565 6252
mailto:bshhkg.service@bshg.com

HR Hrvatska, Croatia

Andabaka d.o.o.
Kopilica 21a
21000 Split
Info-Line: 021 481 403
Info-Fax: 021 453 891
mailto:servis@andabaka.hr

HU Magyarország, Hungary

BSH Háztartási Készülék
Kereskedelmi Kft.
Háztartási gépek márkaszervize
Királyhágó tér 8-9
1126 Budapest
Hibabejelentés
Tel.: 01 489 5461
Fax: 01 201 8786
mailto:hibabejelentes@bsh.hu
Alkatrészrendelés
Tel.: 01 489 5463
Fax: 01 201 8786
mailto:alkatrészrendeles@bsh.hu
www.bosch-home.com

IE Republic of Ireland

BSH Home Appliances Ltd.
Unit F4, Ballymount Drive
Ballymount Industrial Estate
Walkinstown
Dublin 12
Service Requests,
Spares and Accessories
Tel.: 01450 2655
Fax: 01450 2520
www.bosch-home.eu.uk
IL Israel, ישראל
C/S/B Home Appliance Ltd.
Uziel Building
2, Hamelacha St.
Industrial Park North
71293 Lod
Tel.: 08 9777 222
Fax: 08 9777 245
mailto:csb-serv@zahav.net.il

IN India, Bhārat, भारत

BSH Customer Service Front Office
Shop No.4, Everest Grande,
Opp. Shanti Nagar Bus Stop,
Mahakali Caves Road,
Andheri East
Mumbai 400 093

IS Iceland

Smith & Norland hf.
Noatuni 4
105 Reykjavik
Tel.: 0520 3000
Fax: 0520 3011
www.sminor.is

IT Italia, Italy

BSH Elettrodomestici S.p.A.
Via. M. Nizzoli 1
20147 Milano (MI)
Numero verde 800 829120
mailto:mil-assistenza@bshg.com
www.bosch-home.com

KZ Kazakhstan, Қазақстан

IP "Batkayev Ildus A."
B. Momysh-uly Str.7
Chymkent 160018
Tel./Fax: 0252 31 00 06
mailto:evrika_kz@mail.ru

LB Lebanon, لبنان

Tehehi, Hana & Co.
Boulevard Dora 4043 Beyrouth
P.O. Box 90449
Jdeideh 1202 2040
Tel.: 01 256 211
mailto:Info@Tehehi-Hana.com

LT Lietuva, Lithuania

Senuku prekybos centras UAB
Jonavos g. 62
44192 Kaunas
Tel.: 0372 12146
Fax: 0372 12165
www.senukai.lt

LU Luxembourg

BSH électroménagers S.A.
13-15 ZI Breedeweues
1259 Senningerberg
Tel.: 26349 300
Fax: 26349 315
mailto:lux-service.electromenager@
bshg.com
www.bosch-home.com

LV Latvija, Latvia

General Serviss Limited
Bullu street 70c
1067 Riga
Tel.: 07 42 41 37
mailto:bt@olimpeks.lv
Elkor Serviss
Brivibas gatve 201
1039 Riga
Tel.: 067 0705 20; -36
Fax: 067 0705 24
mailto:domoservice@elkor.lv
www.servisacentrs.lv

MD Moldova

S.R.L. "Rialto-Studio"
ул. Щуцева 98
2012 Кишинев
тел./факс: 022 23 81 80
mailto:bosch-md@mail.ru

ME Crna Gora, Montenegro
Elektronika komerc
Ul. 27 Mart br.2
81000 Podgorica
Tel./Fax: 020 662 444
Mobil: 069 324 812
mailto:ekobosch.servis@t-com.me

MK Macedonia, Македонија
GORENEC
Jane Sandanski 69 lok.3
1000 Skopje
Tel.: 02 2454 600
Mobil: 070 697 463
mailto:gorenece@yahoo.com

MT Malta
Oxford House Ltd.
Notabile Road
Mriehel BKR 14
Tel.: 021 442 334
Fax: 021 488 656
www.oxfordhouse.com.mt

MV Raajjeyge Jumhooriyyaa, Maldives
Lintel Investments
Ma. Maadheli, Majeedhee Magu
Malé
Tel.: 0331 0742
mailto:mohamed.zuhuree@intel.com.mv

NL Nederland, Netherlands
BSH Huishoudapparaten B.V.
Taurusavenue 36
2132 LS Hoofddorp
Storingsmelding:
Tel.: 088 424 4010
Fax: 088 424 4845
mailto:bosch-contactcenter@bshg.com
Onderdelenverkoop:
Tel.: 088 424 4010
Fax: 088 424 4801
mailto:bosch-onderdelen@bshg.com
www.bosch-home.nl

NO Norge, Norway
BSH Husholdningsapparater A/S
Grensesvingen 9
0661 Oslo
Tel.: 22 66 06 00
Fax: 22 66 05 50
mailto:Bosch-Service-NO@bshg.com
www.bosch-home.no

NZ New Zealand
BSH Home Appliances Ltd.
Unit F 2, 4 Orbit Drive
Mairangi BAY
Auckland 0632
Tel.: 09 477 0492
Fax: 09 477 2647
mailto:bshnz-cs@bshg.com
www.bosch-home.co.nz

PL Polska, Poland
BSH Sprzęt Gospodarstwa
Domowego sp. z o.o.
Al. Jerozolimskie 183
02-222 Warszawa
Centrala Serwisu
Tel.: 0801 191 534
Fax: 022 57 27 709
mailto:Serwis.Fabryczny@bshg.com
www.bosch-home.pl

PT Portugal
BSHP Electrodomésticos Lda.
Rua Alto do Montijo, nº 15
2790-012 Carnaxide
Tel.: 707 500 545
Fax: 21 4250 701
mailto:bshp.reparacao@bshg.com
www.bosch-home.pt

RO România, Romania
BSH Electrocasnice srl.
Sos. Bucuresti-Ploiesti,
nr. 19-21, sect.1
13682 Bucuresti
Tel.: 021 203 9748
Fax: 021 203 9733
mailto:service.romania@bshg.com
www.bosch-home.com

RU Russia, Россия
ООО "БСХ Бытовая техника"
Сервис от производителя
Малая Калужская 19/1
119071 Москва
тел.: 496 737 2961
mailto:mokkdhl@bshg.com
www.bosch-home.com

SE Sverige, Sweden
BSH Hushållsapparater AB
Landsvägen 32
169 29 Solna
Tel.: 0771 11 22 77
mailto:Bosch-Service-SE@bshg.com
www.bosch-home.se

SG Singapore, 新加坡
BSH Home Appliances Pte. Ltd.
37 Jalan Pemimpin
Union Industrial Building
Block A, #01-03
577177 Singapore
Tel.: 6751 5000
Fax: 6751 5005
mailto:bshsgp.service@bshg.com

SI Slovenija, Slovenia
BSH Hišni aparati d.o.o.
Litostrojska 48
1000 Ljubljana
Tel.: 01 583 08 87
Fax: 01 583 08 89
mailto:informacije.servis@bshg.com
www.bosch-home.com

SK Slovensko, Slovakia
Technoservis Bratislava
Trhová 38
84108 Bratislava – Doubravka
Tel.: 02 6446 3643
Fax: 02 6446 3643
www.bosch-home.com

TR Türkiye, Turkey
BSH Ev Aletleri Sanayi
ve Ticaret A.S.
Fatih Sultan Mehmet Mahallesi
Balkan Caddesi No: 51
34770 Ümraniye, Istanbul
Tel.: 0 216 444 6333
Fax: 0 216 528 9188
mailto:careline.turkey@bshg.com
www.bosch-home.com

TW Taiwan, 台灣
Achelis Taiwan Co. Ltd.
4th floor, No. 112 Sec 1
Chung Hsiao E Road
Taipei, ROC 100
Tel.: 02 2321 6222
mailto:Bosch@achelis.com.tw

UA Ukraine, Україна
ТОВ "БСХ Побутова Техніка"
тел.: 044 4902095
www.bosch-home.com

XK Kosovo
NTP GAMA
Rruga Mag Prishtine-Ferizaj
70000 Ferizaj
Tel.: 038 502 448
Tel.: 00377 44 172 309
mailto:a_service@gama-electronics.com

XS Srbija, Serbia
SZR "SPECIJALELEKTRO"
Bulevar Milutina Milankovića 34
11070 Novi Beograd
Tel.: 011 2147 110
Fax: 011 2139 689
mailto:spec.el@eunet.rs

ZA South Africa
BSH Home Appliances (Pty) Ltd.
15th Road Randjespark
Private Bag X36, Randjespark
1685 Midrand – Johannesburg
Tel.: 086 002 6724
Fax: 086 617 1780
mailto:applianceserviceza@bshg.com
www.bosch-home.com

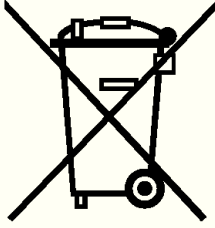

de

"Dieses Gerät ist entsprechend der europäischen Richtlinie 2002/96/EG über Elektro- und Elektronikaltgeräte (waste electrical and electronic equipment - WEEE) gekennzeichnet. Die Richtlinie gibt den Rahmen für eine EU-weit gültige Rücknahme und Verwertung der Altgeräte vor."

en

"This appliance is labelled in accordance with the European directive 2002/96/EG concerning waste electrical and electronic equipment - WEEE. The directive provides the framework for the return and recycling of used appliances as applicable throughout the EU."

fr

"Cet appareil est marqué selon la directive européenne 2002/96/CE relative aux appareils électriques et électroniques usagés (waste electrical and electronic equipment - WEEE). La directive définit le cadre pour une reprise et une récupération des appareils usagés applicables dans les pays de la CE."

it

"Questo apparecchio dispone di contrassegno ai sensi della direttiva europea 2002/96/CE in materia di apparecchi elettrici ed elettronici dismessi (waste electrical and electronic equipment - WEEE). Questa direttiva definisce le norme per la raccolta e il riciclaggio degli apparecchi dismessi valide su tutto il territorio dell'Unione Europea."

nl

"Dit apparaat is conform de Europese richtlijn 2002/96/EG inzake gebruikte elektro en elektronica-apparatuur (waste electrical and electronic equipment WEEE) gekarakteriseerd. De richtlijn biedt het kader voor de terugname en verwerking van gebruikte apparaten geldend voor de hele EU."

da

"Dette apparat er klassificeret iht. det europæiske direktiv 2002/96/EF om affald af elektrisk- og elektronisk udstyr (waste electrical and electronic equipment - WEEE). Dette direktiv angiver rammerne for indlevering og recycling af kasserede apparater gældende for hele EU."

no

"Dette apparatet er merket i henhold til det europeiske direktivet 2002/96/EG om gamle elektriske og elektroniske apparater (waste electrical and electronic equipment - WEEE). Direktivet gir rammeforskrifter for hvordan gammelt utstyr skal samles inn og gjenvinnes."

sv

"Maskinen är märkt i enlighet med EU-direktiv 2002/96/EG om el- eller elektronikavfall (waste electrical and electronic equipment - WEEE). Direktivet anger ramarna för inlämning och återvinning av uttjänta enheter inom EU."

fi

"Tämä laite on merkitty käytöstä poistettuja sähkö- ja elektroniikkalaitteita koskevan eurooppalaisen direktiivin 2002/96/EU mukaisesti (waste electrical and electronic equipment - WEEE). Tämä direktiivi määrittää puitteet käytettyjen laitteiden palauttamiselle ja hyödyntämiselle koko EU:n alueella."

es

"Este aparato tiene la marca de conformidad con la directiva europea 2002/96/CE sobre residuos de aparatos eléctricos y electrónicos RAEE (waste electrical and electronic equipment - WEEE). La directiva establece el marco para la recogida y reutilización de aparatos usados válido en toda la UE."

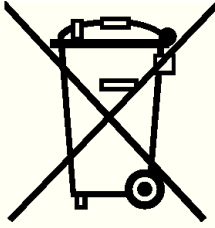

pt

"Este aparelho está identificado em conformidade com a Directiva 2002/96/CE relativa aos resíduos de equipamentos eléctricos e electrónicos (waste electrical and electronic equipment – WEEE).

A directiva estabelece o quadro para um sistema de recolha e valorização dos equipamentos usados, válido em toda União Europeia."

el

"Αυτή η συσκευή είναι χαρακτηρισμένη σύμφωνα με την ευρωπαϊκή οδηγία 2002/96/ΕΚ περί ηλεκτρικών και ηλεκτρονικών παλιών συσκευών (waste electrical and electronic equipment – WEEE).

Η οδηγία δίνει το πλαίσιο για μια απόσυρση και αξιοποίηση των παλιών συσκευών, με ισχύ σε όλη την ΕΕ."

tr

"Bu cihaz, Elektrikli ve Elektronik Eski Cihazlar İçin Ngli Avrupa Yönetmeliği 2002/96/EG (waste electrical and electronic equipment – WEEE) doğrultusunda işaretlenmiştir.

Bu direktif, AB dahilinde geçerli olan eski cihazların geri alınmasına ve değerlendirilmesine ait kapsamı belirler."

pl

To urządzenie jest oznaczone zgodnie z Dyrektywą Europejską 2002/96/EC (WEEE) oraz polską Ustawą z dnia 29 lipca 2005 r. o zużytych sprzęcie elektrycznym i elektronicznym" (Dz.U. z 2005 r. Nr 180, poz. 1495) symbolem przekreślonego kontenera na odpady.

Takie oznakowanie informuje, że sprzęt ten, po okresie jego użytkowania nie może być umieszczany łącznie z innymi odpadami pochodzącymi z gospodarstwa domowego.

Użytkownik jest zobowiązany do oddania go prowadzącym zbieranie zużytego sprzętu elektrycznego i elektronicznego. Prowadzący zbieranie, w tym lokalne punkty zbiórki, sklepy oraz gminne jednostki, tworzą odpowiedni system umożliwiający oddanie tego sprzętu.

Właściwe postępowanie ze użytym sprzętem elektrycznym i elektronicznym przyczynia się do uniknięcia szkodliwych dla zdrowia ludzi i środowiska naturalnego konsekwencji, wynikających z obecności składników niebezpiecznych oraz niewłaściwego składowania i przetwarzania takiego sprzętu.

hu

"Ezt a készüléket a gyártó az elektromos és elektronikus berendezések hulladékairól szóló 2002/96/EK irányelv (waste electrical and electronic equipment – WEEE) szerinti jelöléssel látta el. Az irányelv előírja a berendezések hulladékainak visszavételére és hasznosítására vonatkozó, egész Európára érvényes kereteket.

bg

"Този уред е маркиран в съответствие с директива 2002/96/ЕО за електрически и електронни уреди (WEEE – директива за отпадъчно електрическо и електронно оборудване).

Директивата определя рамката за важащото в ЕС връщане и оползотворяване на стари уреди."

ru

Данный прибор имеет отметку о соответствии европейским нормам 2002/96/EG утилизации электрических и электронных приборов (waste electrical and electronic equipment – WEEE).

Данные нормы определяют действующие на территории Евросоюза правила утилизации и возврата отслуживших приборов.

ro

"Acest aparat respectă Directiva europeană 2002/96/CE cu privire la aparate electrice și electronice (waste electrical and electronic equipment – WEEE).

Directiva oferă cadrul pentru preluarea corespunzătoare și valorificarea aparatelor vechi în toată Europa."

uk

"Даний прилад маркований відповідно до європейського Регламенту 2002/96/EG про утилізацію електричних приладів (waste electrical and electronic equipment – WEEE).

Даний Регламент встановлює основні загальноєвропейські засади щодо повернення та відшкодування вартості пристроїв, що підлягають

ar

هذا الجهاز مطابق للمواصفة الأوروبية 2002/96/ المجموعة الاقتصادية الأوروبية الخاصة بالأجهزة الكهربائية والإلكترونية القديمة (waste electrical and electronic equipment - WEEE). وهذه المواصفة تحدد الإطار العام لقواعد تسري في جميع دول الاتحاد الأوروبي بخصوص استعادة الأجهزة القديمة وإعادة استغلالها.

DE Garantie

Bundesrepublik Deutschland
siehe letzte Seite.

Ausland: Für dieses Gerät gelten die von der Vertretung unseres Hauses in dem Kaufland herausgegebenen Garantiebedingungen. Einzelheiten hierüber teilt Ihnen der Händler, bei dem Sie das Gerät gekauft haben, auf Anfrage jederzeit mit. Zur Inanspruchnahme von Garantieleistungen ist in jedem Fall aber die Vorlage des Kaufbeleges erforderlich.

GB Conditions of guarantee

For this appliance the guarantee conditions as set out by our representatives in the country of sale apply. Details regarding same may be obtained from the dealer from whom the appliance was purchased. For claims under guarantee the sales receipt must be produced.

FR Conditions de garantie

A l'étranger, les conditions de garantie applicables à cet appareil sont celles s'accordées par la filiale du pays concerné. Celles-ci peuvent être fournies par le Revendeur auprès duquel vous avez acheté l'appareil ou directement auprès de notre filiale. Si vous aviez besoin d'utiliser la garantie, la présentation de la facture d'achat sera nécessaire.

IT Condizioni di garanzia

Per questo apparecchio valgono le condizioni di garanzia stabilite dalla ns. Rappresentanza nella rispettiva Nazione. Il venditore dell'apparecchio è a disposizione per ulteriori chiarimenti. La garanzia viene riconosciuta soltanto se accompagnata da regolare documento fiscale di acquisto rilasciato dal venditore.

NL Garantievoorwaarden

Voor het aangeschafte apparaat gelden de garantievoorwaarden welke door de vertegenwoordiging van de moederorganisatie in het land van aankoop zijn uitgegeven. Eventuele bijzonderheden hiervoor zal de leverancier, waarbij het apparaat is gekocht, desgevraagd verschaffen. Om aanspraak te kunnen maken op eventuele garantie is het overleggen van de aankoopbon met koop/en/of leverdatum vereist.

DK Garanti

Garantiebestemmelserne er ikke vedlagt, men fremsendes ved henvendelse til Bosch kundeservice. I øvrigt henvises til kobelovens bestemmelser.

NO Leveringsbetingelse

I Norge gjelder NEL's leveringsbetingelser. Disse kan De få hos Deres forhandler eller direkte ved vårt hovedkontor.

SE Konsumentbestämmelser

I Sverige gäller av EHL antagna konsumentbestämmelser.

FI Takuuuika

Kodintekniikan tuotteille annetaan vähintään kahentoista (12) kuukauden takuu tuotteesta riippuen. Takuuuika määritellään kunkin tuotteen osalta erikseen ja se on voimassa annetun määräajan tuotteen ostop. Tuotteen tietyille osille voidaan antaa em. määräajoista poikkeava takuu.

PT Condições de Garantia

Para este aparelho são válidas as condições de garantia emitidas pela nossa representação no país da aquisição. Mais detalhes poderão ser facultados pelo revendedor onde foi adquirido o aparelho. Para recorrer aos serviços de garantia é imprescindível a apresentação da Factura de Compra e bem assim, do documento de Garantia.

ES Condiciones de garantía

A este aparato son aplicables las condiciones de garantía acordadas por la representación de nuestra firma en el país de compra. Para más detalles sirvanse dirigir al correspondiente establecimiento del ramo en que se ha comprado el aparato. En caso de hacer uso de la garantía es necesario presentar el correspondiente comprobante de compra.

TR Garanti Şartları

Bu cihaz için satışın gerçekleştiği ülkedeki temsilcilüğimiz tarafından belirlenen garanti şartları geçerlidir. Garanti şartları ile ilgili detaylı bilgi için; cihazın satın alındığı bayiye ya da Tüketicî Danışma Merkezimize başvurabilirsiniz. Garanti kapsamındaki taleplerinize cevap verilebilmesi için Yetkili Servisimize, cihaza ait faturayı veya okunaklı fotokopisini göstermeniz gerekmektedir.

PL Gwarancja

Dla urządzeń obowiązuja warunki gwarancyjne wydane przez nasze przedstawicielstwo w kraju zakupu. O szczegółach możecie się Państwo dowiedzieć u sprzedawcy, u którego dokonano zakupu urządzenia. Przy korzystaniu ze świadczeń gwarancyjnych wymagane jest przedłożenie dowodu zakupu.

الضمان AE

لهذا الجهاز تسري شروط الضمان السارية والصادرة عن وكيل شركتنا في بلدكم. يمكنكم السؤال عن الأمور التفصيلية الخاصة بهذا الشأن وفي أي وقت لدى التاجر الذي قيمتم بإقتناء هذا الجهاز عنده. عند المطالبة بإستحقاقات الضمان فإنه من الضروري وفي حال تقديم قسيمة الشراء.

RU Условия гарантийного обслуживания

Получить исчерпывающую информацию об условиях гарантийного обслуживания Вы можете в Вашем ближайшем авторизованном сервисном центре или в сервисном центре от производителя ООО «БСХ Бытовая Техника», а также найти в фирменном гарантийном талоне, выдаваемом при иродаже.

BG Гаранция

За този уред вжам условията, установени от представителството на нашата фирма в страната-купувач. Подробностите ще Ви бъдат разяснени от търговеца, от когото сте купили уреда, по всяко време при запитване. За извършване на поправки в рамките на гаранционния срок във всеки случай е необходимо представянето на касовата бележка.

HU Garanciális feltételek

A garanciális feltételeket a 151/2003. (IX.22.) Korm. rendelet szabályozza. A vásárlástól számított 72 órán belüli meghibásodás esetén a kereskedő a készülék cseréjéről dönt. Ez utáni időszakban a Vevőszolgálat gondoskodik a lehető leggyorsabb javítás elvégzéséről.

A garanciára a vásárló a kitöltött garanciajeggyel, vagy a vásárlást igazoló számlával tarthat igényt. A használati utasítás be nem tartása, a garancia elvesztését vonhatja maga után.

Minőségtanúsítás: A 2/1984. (111.10) BKM-IpM rendelete alapján, mint forgalmazó tanúsítjuk, hogy a készülék a vásárlási tájékoztatóban közölt adatoknak megfelel.

A változtatás jogát fenntartjuk.

RO Garanție

Pentru acest aparat sunt valabile prevederile de garanție acordate de reprezentantul nostru și conforme cu legislația în vigoare.

Comerciantul la care ați achiziționat aparatul, vă oferă la cerere informații amănunțite despre prevederile de garanție.

Pentru a beneficia de serviciile de garanție va trebuiu însă să prezentați în orice caz bonul de cumpărare.

UK На цей пристрій поширюються гарантійні зобов'язання, надані представництвом нашої фірми в країні придбання. Докладні відомості про гарантійні зобов'язання можна отримати будь-коли в продавця, в якого був придбаний цей пристрій. Під час звертання в гарантійному випадку потрібно пред'явити оригінал документу, що підтверджує купівлю пристрою.

ΕΛ ΟΡΟΙ ΕΓΓΥΗΣΗΣ

1. Η Εγγύηση καλής λειτουργίας των προϊόντων μας παρέχεται για χρονικό διάστημα είκοσι τεσσάρων (24) μηνών από την ημερομηνία της πρώτης αγοράς που αναγράφεται στη θεωρημένη απόδειξη αγοράς. Για την παροχή της εγγύησης απαιτείται η επίδειξη της θεωρημένης απόδειξης αγοράς στην οποία αναγράφεται ο τύπος και το μοντέλο του προϊόντος.

2. Η εταιρεία μέσα στα ανωτέρω χρονικά όρια, σε περίπτωση πλημμελούς λειτουργίας της συσκευής, αναλαμβάνει την υποχρέωση της επαναφοράς της σε ομαλή λειτουργία και της αντικατάστασης κάθε τυχόν ελαττωματικού μέρους (πλιν των αναλώσιμων και των ευπαθών, όπως τα γυάλινα, λαμπτήρες κλπ). Απαραίτητη προϋπόθεση για να ισχύει η εγγύηση είναι η μη λειτουργία της συσκευής να προέρχεται από την πολυμελή κατασκευή της και όχι επί παραδείγματι από κακή χρήση, λανθασμένη εγκατάσταση, μη τήρηση των οδηγιών χρήσης της συσκευής, ακατάλληλη συντήρηση από πρόσωπα μη εξουσιοδοτημένα από την BSH Ελλάς ABE ή από εξωγενείς παράγοντες όπως διακοπές ηλεκτρικού ρεύματος ή διαφοροποίησης της τάσης κλπ

3. Στην περίπτωση που το προϊόν δεν λειτουργεί σωστά λόγω της κατασκευής του και εφόσον η πλημμελής λειτουργία εκδηλώθηκε κατά την περίοδο εγγύησης, το Εξουσιοδοτημένο Σέρβις (η το εξουσιοδοτημένο συνεργείο) της BSH Ελλάς ABE θα το επισκευάσει με σκοπό τη χρήση για την οποία κατασκευάστηκε, χωρίς να υπάρξει χρέωση για ανταλλακτικά ή την εργασία.

4. Ξεν καλύπτονται από την εγγύηση οι χρεώσεις και οι κίνδυνοι που σχετίζονται με τη μεταφορά του προϊόντος προς επισκευή στον μεταπωλητή ή προς το Εξουσιοδοτημένο Σέρβις της BSH Ελλάς ABE

5. Όλες οι επισκευές της εγγύησης πρέπει να γίνονται από το Εξουσιοδοτημένο Σέρβις (η το εξουσιοδοτημένο συνεργείο) της BSH Ελλάς ABE.

6. Η εγγύηση δεν καλύπτει κανένα προϊόν που χρησιμοποιείται πέραν των προδιαγραφών για τις οποίες κατασκευάστηκε (π.χ. οικιακή χρήση).

7. Η εγγύηση καλής λειτουργίας που παρέχεται από τον κατασκευαστή παύει αν αποκολληθούν, αλλοιωθούν ή τροποποιηθούν με οποιοδήποτε τρόπο οι ταινίες ασφαλείας ή οι ειδικές διακριτικές αυτοκόλλητες ετικέτες επί των οποίων αναγράφεται ο αριθμός σειράς ή η ημερομηνία αγοράς.

8. Η εγγύηση δεν καλύπτει:

- Επισκευές, μετατροπές ή καθαρισμούς που λαμβάν χώρα σε κέντρο service μη εξουσιοδοτημένο από την BSH Ελλάς ABE
- Λάθος χρήση, υπερβολική χρήση, χειρισμό ή λειτουργία του προϊόντος κατά τρόπο μη σύμφωνο με τις οδηγίες που περιέχονται στα εγχειρίδια χρήσης και/ή στα σχετικά έγγραφα χρήσης, συμπεριλαμβανομένων της πλημμελούς φύλαξης της συσκευής, της πώσης της συσκευής κλπ.
- Προϊόντα με δυσανάγνωστο αριθμό σειράς.
- Ζημιές που προκαλούνται ενδεκτικά από αστραπές, νερό ή υγρασία, φωτιά, πόλεμο, δημόσιες αναταραχές, λάθος τάσεις του δικτύου παροχής ρεύματος, ή οποιοδήποτε λόγο που είναι πέραν από τον έλεγχο του κατασκευαστή ή του εξουσιοδοτημένου συνεργείου.

9. Η εγγύηση που προσφέρεται παύει να ισχύει εφόσον η κυριότητα της συσκευής μεταβιβαστεί σε τρίτο πρόσωπο από τον αρχικό αγοραστή το όνομα του οποίου αναγράφεται στο παραστατικό αγοράς της συσκευής.

10. Αντικατάσταση της συσκευής γίνεται μόνο εφόσον δεν είναι δυνατή η επιδιόρθωση της κατόπιν ποτιστοποίησης της αδυναμίας επισκευής από το Εξουσιοδοτημένο Σέρβις (η το εξουσιοδοτημένο συνεργείο) της BSH Ελλάς ABE

11. Η κάθε επισκευή ή η αντικατάσταση ελαττωματικού μέρους δεν παρατείνει τον χρόνο εγγύησης του προϊόντος.

12. Εξαρτήματα και υλικά που αντικαθιστώνται κατά τη διάρκεια της εγγύησης επιστρέφονται στο συνεργείο.

BSH A.B.E. – 17ο χλμ Εθνικής οδού Αθηνών – Λαμίας & Ποταμού 20, Κηφισιά

SERVICE

Αθήνα: 17ο χλμ. Εθνικής οδού Αθηνών – Λαμίας & Ποταμού 20, Κηφισιά – τηλ.: 210-42.77.700

Θες/νίκη: 8,3ο χλμ. Εθνικής οδού Θες/νίκης – Μουδανιών, Περιοχή Έερμη τηλ.: 2310-497.200

Πάτρα :Χαραλάμπη & Ερενστρώλε – τηλ.:2610-330.478

Κρήτη: Εθνικής Αντιστάσεως 23 & Καλαμά, Ηράκλειο – τηλ.:2810-321.573

Κύπρος: Αρχ. Μακαρίου Γ' 39, Έγκωμη – Λευκωσία –Παγκύπριο τηλ.:7778007

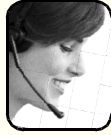

**Bosch çağrı
yönetim merkezi**

444 6 333
Haftanın 7 günü hizmetinizde



BOSCH

(Sabit telefonlardan veya cep telefonlarından alan kodu çevirmeden)

Sabit telefonlardan yapılan aramalarda şehir içi arama tarifesi üzerinden, cep telefonu ile yapılan aramalarda ise GSM-GSM tarifesini üzerinden ücretlendirme yapılmaktadır.

Yazılı başvurular için adresimiz

BSH Ev Aletleri Sanayi ve Ticaret AŞ

Fatih Sultan Mehmet Mah. Balkan Cad. No.: 51 Ümraniye 34771 - İstanbul

Bosch'u tercih ettiğiniz için teşekkür eder, ürününüzü iyi günlerde kullanmanızı dileriz.

**ELEKTRİK SÜPÜRGESİ
GARANTİ
BELGESİ**



- Cihazınızı; kullanma kılavuzunda gösterildiği şekilde kullanılması ve yetkili kılavuz teknik servis elemanları dışındaki şahıslar tarafından bakım, onarım veya başka bir nedenle müdahale edilmemiş olması şartıyla bütün parçaları dahil olmak üzere tamamen malzeme, işçilik ve üretim hatalarına karşı **2 (iki) YIL SÜRE İLE GARANTİ EDİLMİŞTİR.**
- Arızaların giderilmesi konusunda uygulanacak teknik yöntemlerin tepkisi ile değiştirilecek parçaların saptanması tamamen firmamıza aittir.
- Malın tesliminden sonraki yükleme, boşaltma ve sevkiyat anında meydana gelecek arızalar garanti kapsamı dışındadır.
- Belge üzerine tahrifat yapıldığı, cihazın üzerindeki orijinal sarı nişanması kaldırıldığı veya tahrifat yapıldığı takdirde garanti geçersizdir.

GARANTİ ŞARTLARI

- Garanti süresi malın teslim tarihinden itibaren başlar ve 2 yıldır.
- Malın bütün parçaları dahil olmak üzere tamamı firmamızın garantisine kapsamındadır.
- Malın garanti süresi içerisinde arızalanması durumunda, tamirde geçen süre garanti süresine eklenir. Malın tamir süresi en fazla 20 iş günüdür. Bu süre, mala ilişkin arızanın servis istasyonuna, servis istasyonunun olmaması durumunda, malın satıcısı, bayi, acentası, temsilciliği, ithalatçısı veya imalatçısından birisine bildirim tarihinden itibaren başlar. Sanayi malının arızasının 10 iş günü içerisinde giderilmesini talep eden üretici veya ithalatçı, tamir tamamlanmaya kadar, benzer özelliklerdeki başka bir ürünü tüketiciye tahsis edebilir.
- Malın garanti süresi içerisinde, gerek malzeme ve işçilik gerekse montaj hatalarından dolayı arızalanması halinde, işçilik masrafı, değiştirilen parça bedeli veya başka herhangi bir ad altında hiçbir ücret talep etmeksizin tamiri yapılacaktır.
- Tüketicinin onarım hakkını kullanmasına rağmen malın;
 - Tüketiciye teslim edildiği tarihten itibaren, garanti süresi içinde kalmak kaydıyla, bir yıl içerisinde en az dört defa veya imalatçı üretici ve/veya ithalatçı tarafından belirlenen garanti süresi içerisinde altı defa arızalanması yanı sıra, bu arızaların maldan yararlanamaması sürekli olması,
 - Tamir için gerekli azami sürenin aşılması,
 - Firmamızın servis istasyonunun, servis istasyonunun mevcut olmaması halinde sırasıyla satıcısı, bayi, acentesi, temsilciliği, ithalatçısı veya imalatçı üreticisinden birisinin düzenleyeceği raporla arızanın tamiri mümkün bulunmadığının belirlenmesi, durumlarında, tüketici malın ücretsiz değiştirilmesini, bedel iadesi veya ayıp oranında bedel indirimini talep edebilir.
- Malın kullanma kılavuzunda yer alan hususlara aykırı kullanımından kaynaklanan arızalar garanti kapsamı dışındadır.
- Garanti belgesi ile ilgili olarak çıkabilecek sorunlar için T.C. Gümrük ve Ticaret Bakanlığı, Tüketicinin Korunması ve Piyasa Gözetimi Genel Müdürlüğüne başvurabilir.
Bu belgenin kullanılmasında; 4077 sayılı Tüketicinin Korunması Hakkında Kanun ve bu Kanun'a dayanılarak yürürlüğe konulan Garanti Belgesi Uygulanma Esaslarına Dair Yönetmelik uyarınca, T.C. Gümrük ve Ticaret Bakanlığı, Tüketicinin Korunması ve Piyasa Gözetimi Genel Müdürlüğü tarafından izin verilmiştir.

Bu ürün Bosch için BSH Ev Aletleri San. ve Tic. A.Ş. tarafından ithal edilmektedir.

BSH Ev Aletleri San. ve Tic. A.Ş. bir BOSCH UND SIEMENS HAUSGERÄTE GMBH kuruluşudur.

BSH EV ALETLERİ SAN. VE TİC. A.Ş.

Fatih Sultan Mehmet Mah. Balkan Cad.

No.: 51 Ümraniye 34771 - İstanbul

Tel.: (0216) 528 90 00

Faks: (0216) 528 91 88

Üretici Firma:

BSH Bosch und Siemens Hausgeräte GmbH

Carl-Wery-Str. 34

D-81739 München

Phone: +49 (89) 45 90 01

Fax: +49 (89) 45 90 21 28

Gümrük ve Ticaret Bakanlığı

Garanti Belgesi

Belge Numarası: 85222

Belge Onay Tarihi: 18.06.2010

Değerli Müşterimiz

Bosch Çağrı Yönetim Merkezi 444 6 333 no.lu telefon numarası ile, 7 gün 24 saat hizmet vermektedir. Doğrudan bu numarayı çevirerek size en yakın Yetkili Servis telefonunu öğrenebilir veya arzu ettiğiniz diğer hizmet seçeneklerimizden faydalanabilirsiniz.

Bosch Çağrı Yönetim Merkezimize ayrıca www.bosch-home.com adresindeki Müşteri Hizmetleri bölümünde bulunan Müşteri Hizmetleri Formunu doldurarak ya da 0216 528 91 88 no.lu telefona faks çekerek de ulaşabilirsiniz.

Aşağıda yer alan konularda yardımcı olmanızı rica ederiz.

1. Cihazınızı kullanma kılavuzunda belirtilen hususlara göre kullanmaya özen gösteriniz.
2. Ürününüzle ilgili hizmet talebiniz olduğunda yukarıda yazılı telefonlardan Çağrı Yönetim Merkezimizi arayınız.
3. Hizmet için gelen teknisyene "BOSCH YETKİLİ SERVİS" kimlik kartını sorunuz. Bu kimlik kartı, 18 yaşından küçük elemanlara verilmemektedir.
4. Yetkili servisimiz, cihazınızda yapılan herhangi bir işlemden sonra size servis fişini düzenleyip vermek zorundadır. Bu servis fişini mutlaka isteyiniz ve kesinlikle saklayınız.



DİKKAT

Garanti süresinin anlaşmazlık durumunda fatura tarihi esas alınacağından bu belge ile birlikte faturanın veya okunaklı fotokopisinin saklanması gereklidir.

YETKİLİ SATICI **BSH EV ALETLERİ SAN. VE TİC. A.Ş.**

İmza ve kaşesi

MALİN

Cinsi :ELEKTRİK SİPİRGESİ.....
Markası :BOSCH.....
Modeli :
Bandrol ve Seri No. :
Teslim tarihi ve yeri :
Azami tamir süresi :
Cihaz ömrü :
Kullanım Süresi :10 YIL (Ürünün fonksiyonunu yerine getirebilmesi için gerekli yedek parça bulundurma süresi).....

SATICI FİRMANIN

Ünvanı :
Adresi :
Telefonu :
Telefaksı :
Tarih / İmza / Kaşe

Информация изготовителя о гарантийном и сервисном обслуживании

1. Издание _____ Пункты 1-2 заполняются только в случае, если эти данные не содержатся в документах о покупке изделия (кассовый чек и/или товарный чек, товарная накладная).
2. Модель _____

3. Данная информация распространяется на малые бытовые приборы торговой марки Bosch: кофеварки, кофемашины, кофемолки, весы, кухонные комбайны, миксеры, пылесосы, резаки, тостеры, утюги, фены, распылители для волос, электротримминги, соковыжималки, измельчители, блендеры, гладильные доски, массажеры, ванночки, электрогрелки и аналогичные им изделия.



АЯ46

4. Уважаемые дамы и господа, сообщаем Вам, что подтверждаем соблюдение нашей продукции обязательным требованиям в соответствии с законодательством Российской Федерации. Информация по спецификации наших приборов, а также данные о ч.ч. и о сроке их эксплуатации соответствия и сроке его действия Вы можете получить в ООО «БСХ Бытовая Техника», наша продукция произведена под контролем транснациональной корпорации «БСХ» Бош унд Сименс Хаусгерате ГмбХ», адрес штаб-квартиры: 81739 Мюнхен, Карл-Фриш-Штрассе 34, Германия. Организация, уполномоченная изготовителем на основании договора с ним, является ООО «БСХ Бытовая техника», адрес: Москва, 119071, ул. Малая Калужская, д.19, корпус 1; тел.: (495) 737-27177, факс: (495) 737-27396.

5. Обязательные сведения о технических характеристиках прибора приведены на типовой табличке прибора или на его этикетке и/или в сопроводительной документации.

6. Аксессуары и средства по уходу

Для безупречного функционирования Вашей техники и ухода за ней, производитель рекомендует использовать только оригинальные аксессуары и средства по уходу. Оригинальные аксессуары разработаны производителем, они идеально подходят именно для Вашего прибора. Оригинальные аксессуары и средства по уходу соответствуют самым высоким требованиям качества товара от знака Bosch, они проходят заводские испытания для обеспечения максимальной надежности в работе.

По всем вопросам, связанным с аксессуарами и средствами по уходу для Вашей бытовой техники, Вы можете обратиться в авторизованные сервисные центры, перечисленные на обороте.

7. Гарантия изготовителя

Фирма-изготовитель предоставляет на приобретенный Вами бытовой прибор гарантию в соответствии с действующим законодательством РФ о защите прав потребителей сроком **1 год**.

Принем заявок на ремонт (круглосуточно)

в г. Москве:

☎ (495) 737-2961

☎ (812) 449-3161

в г. Санкт-Петербурге:

Адреса и телефоны авторизованных сервисных центров приведены на обороте, а также в интернете: <http://www.bsh-service.ru>

Рекомендуем Вам пользоваться услугами только авторизованных сервисных центров. Узнайте больше об оригинальных аксессуарах и средствах по уходу для Вашей бытовой техники в интернете: <http://www.bosch-estore.ru>

8. Внимание! Важная информация для потребителей

Данный прибор предназначен для использования исключительно для личных, семейных, домашних и иных нужд, не связанных с осуществлением предпринимательской деятельности либо удовлетворением бытовых потребностей в офисе предприятия, учреждения или организации. Использование прибора в целях, отличных от вышеуказанных, является нарушением правил надлежащей эксплуатации прибора.

Наличие фирменной заводской типовой таблички на приборе обязательно! Пожалуйста, убедитесь в ее наличии и сохраните ее на приборе в течение всего срока службы прибора. Держите табличку рядом с обязательным прибором и к возможным нарушениям правил его эксплуатации.

Изготовитель не несет ответственность за недостатки в приборе, если сервисной службой будет доказано, что неисправность произошла вследствие действия пружин, сверхпроводимой силы (порода, порывной катастрофы, а т.п.), попадания бытовых насекомых и грызунов, воздействия иных пороченных факторов, а также вследствие существенных нарушений технических требований, оговоренных в инструкции по эксплуатации, в том числе нестабильности параметров электросети, установленных ГОСТ 131.09-97.

Для подтверждения даты покупки прибора при гарантийном ремонте или предъявлении иных претензий к прибору, пожалуйста, сохраните все документы, подтверждающие дату и место покупки (чек, квитанцию, любые документы, подтверждающие дату и место покупки).

Обязательные рекомендации и указания, содержащихся в инструкции по эксплуатации (правилах пользования), помогут избежать проблем в эксплуатации прибора и его обслуживании.

Неисправность прибора в гарантийный период бесплатно ремонтируется или заменяется новой. Если у Вас возник вопрос о целесообразности их замены или ремонта остается за службой сервиса.

9. Информация о сервисе

В период и после действия гарантии гарантийного срока наша Служба Сервиса, а также мастерские наших партнеров всегда готовы предложить Вам свои услуги. Список адресов уполномоченных изготовителем пунктов авторизованного сервисного обслуживания находится на обороте.

Срок службы малых бытовых приборов (кроме кухонных комбайнов и пылесосов) составляет 2 года. Срок службы кухонных комбайнов и пылесосов составляет 5 лет. Срок службы изделия исчисляется с даты его покупки, либо с даты вступления в силу определения, с даты изготовления изделия, на основании типовой таблички изделия. В соответствии со стандартом изготовления дата изготовления маркируется FD TTMM, где FT – год изготовления минус 1920, а MM – месяц изготовления.



BOSCH

Разработано для жизни

Garantiebedingungen DEUTSCHLAND (DE)

Die nachstehenden Bedingungen, die Voraussetzungen und Umfang unserer Garantieleistung beschreiben, lassen die Gewährleistungsverpflichtungen des Verkäufers aus dem Kaufvertrag mit dem Endabnehmer unberührt.

Für dieses Gerät leisten wir Garantie gemäß nachstehenden Bedingungen:

1. Wir beheben unentgeltlich nach Maßgabe der folgenden Bedingungen (Nr. 2 - 6) Mängel am Gerät, die nachweislich auf einem Material- und/ oder Herstellungsfehler beruhen, wenn sie uns unverzüglich nach Feststellung und innerhalb von 24 Monaten nach Lieferung an den Erstendabnehmer gemeldet werden. Zeigt sich der Mangel innerhalb von 6 Monaten ab Lieferung, wird vermutet, dass es sich um einen Material- oder Herstellungsfehler handelt.

2. Die Garantie erstreckt sich nicht auf leicht zerbrechliche Teile wie z.B. Glas oder Kunststoff bzw. Glühlampen.

Eine Garantiepflicht wird nicht ausgelöst durch geringfügige Abweichungen von der Soll-Beschaffenheit, die für Wert und Gebrauchstauglichkeit des Gerätes unerheblich sind, oder durch Schäden aus chemischen und elektrochemischen Einwirkungen von Wasser, sowie allgemein aus anomaler Umweltbedingungen oder sachfremden Betriebsbedingungen oder wenn das Gerät sonst mit ungeeigneten Stoffen in Berührung gekommen ist. Ebenso kann keine Garantie übernommen werden, wenn die Mängel am Gerät auf Transportschäden, die nicht von uns zu vertreten sind, nicht fachgerechte Installation und Montage, Fehlgebrauch, eine nicht haushaltsübliche Nutzung, mangelnde Pflege oder Nichtbeachtung von Bedienungs- oder Montagehinweisen zurückzuführen sind.

Der Garantieanspruch erlischt, wenn Reparaturen oder Eingriffe von Personen vorgenommen werden, die hierzu von uns nicht ermächtigt sind, oder wenn unsere Geräte mit Ersatzteilen, Ergänzungs- oder Zubehörteilen versehen werden, die keine Originalteile sind und dadurch ein Defekt verursacht wird.

3. Die Garantieleistung erfolgt in der Weise, dass mangelhafte Teile nach unserer Wahl unentgeltlich inandagesetzt oder durch einwandfreie Teile ersetzt werden.

Geräte, die zumutbar (z.B. im PKW) transportiert werden können, und für die unter Bezugnahme auf diese Garantie eine Garantieleistung beansprucht wird, sind unserer nächstgelegenen Kundendienststelle oder unserem Vertragskundendienst zu übergeben oder zuzusenden. Instandsetzungen am Aufstellungsort können nur für stationär betriebene (feststehende) Geräte verlangt werden.

Es ist jeweils der Kaufbeleg mit Kauf- und/ oder Lieferdatum vorzulegen. Ersetzte Teile gehen in unser Eigentum über.

4. Sofern die Nachbesserung von uns abgelehnt wird oder fehlschlägt, wird innerhalb der oben genannten Garantiezeit auf Wunsch des Endabnehmers kostenfrei gleichwertiger Ersatz geliefert.

5. Garantieleistungen bewirken weder eine Verlängerung der Garantiefrist, noch setzen sie eine neue Garantiefrist in Lauf. Die Garantiefrist für eingebaute Ersatzteile endet mit der Garantiefrist für das ganze Gerät.

6. Weitergehende oder andere Ansprüche, insbesondere solche auf Ersatz außerhalb des Gerätes entstandener Schäden sind - soweit eine Haftung nicht zwingend gesetzlich angeordnet ist - ausgeschlossen.

Diese Garantiebedingungen gelten für in Deutschland gekaufte Geräte. Werden Geräte ins Ausland verbracht, die die technischen Voraussetzungen (z.B. Spannung, Frequenz, Gasarten, etc.) für das entsprechende Land aufweisen und die für die jeweiligen Klima- und Umweltbedingungen geeignet sind, gelten diese Garantiebedingungen auch, soweit wir in dem entsprechenden Land ein Kundendienstnetz haben. Für im Ausland gekaufte Geräte gelten die von unserer jeweils zuständigen Landesvertretung herausgegebenen Garantiebedingungen. Diese können Sie über Ihren Fachhändler, bei dem Sie das Gerät gekauft haben, oder direkt bei unserer Landesvertretung anfordern.

Beachten Sie unser weiteres Kundendienst-Angebot:

Auch nach Ablauf der Garantie stehen Ihnen unser Werkskundendienst und unsere Servicepartner zur Verfügung.

Robert Bosch Hausgeräte GmbH
Carl-Wery-Str. 34 / 81739 München // Germany

Für Produktinformationen sowie Anwendungs- und Bedienungsfragen aus Deutschland:

Bosch-Infoteam

(Mo-Fr: 8.00-18.00 Uhr erreichbar)

Tel.: 01805 267242* oder unter

bosch-infoteam@bshg.com

*) 0,14 €/Min. aus dem Festnetz,

Mobilfunk max. 0,42 €/Min.

Nur für Deutschland gültig!

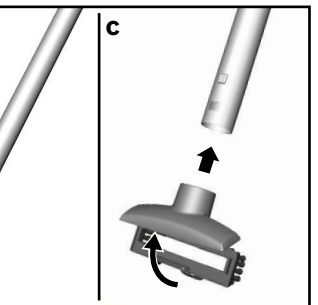
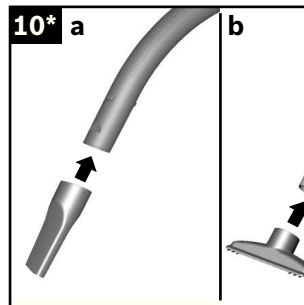
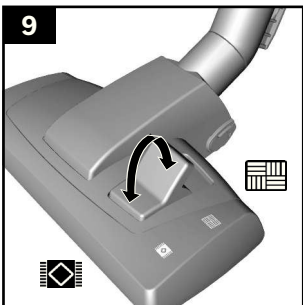
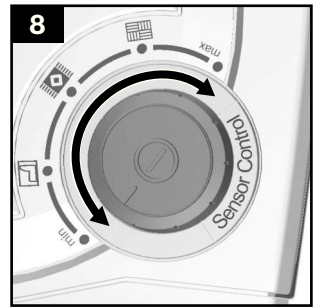
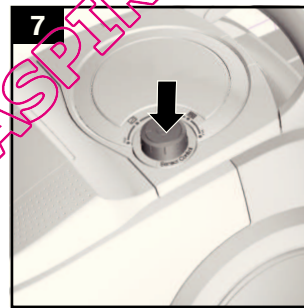
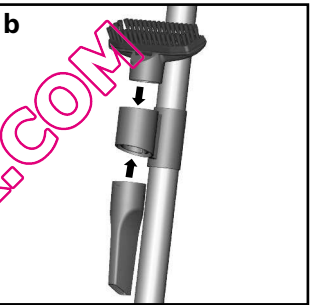
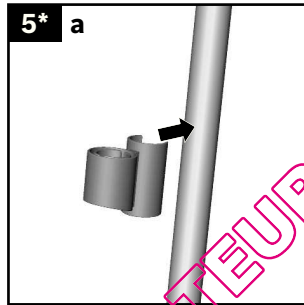
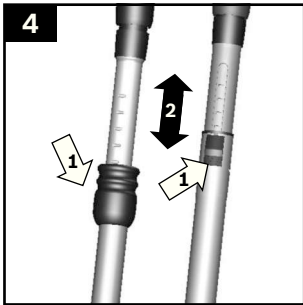
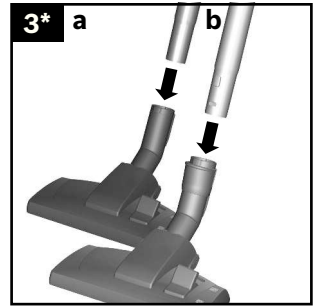
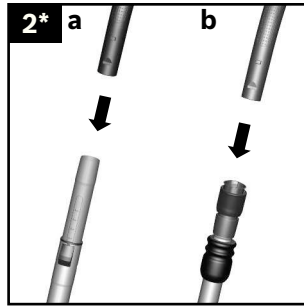
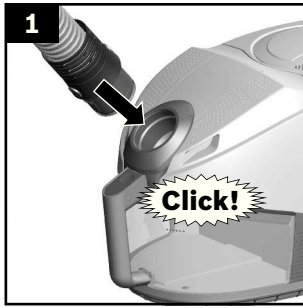

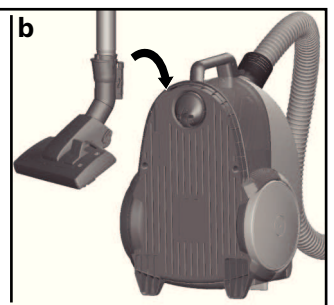
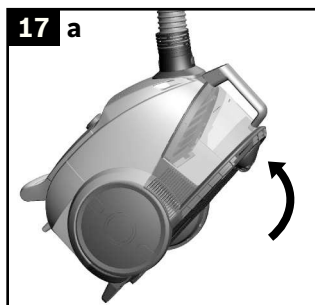
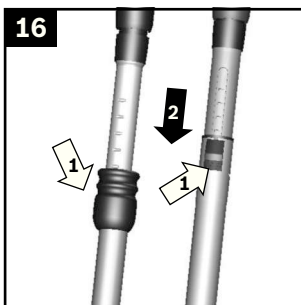
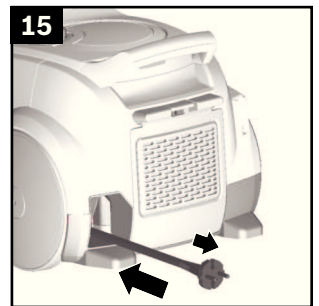
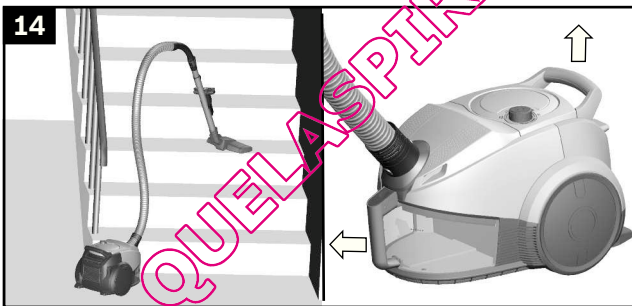
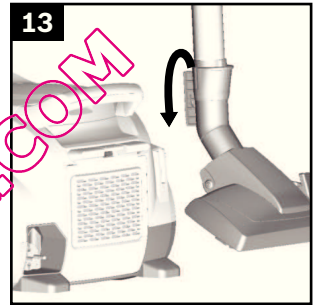
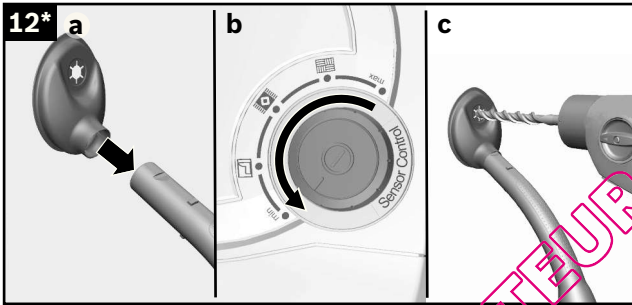
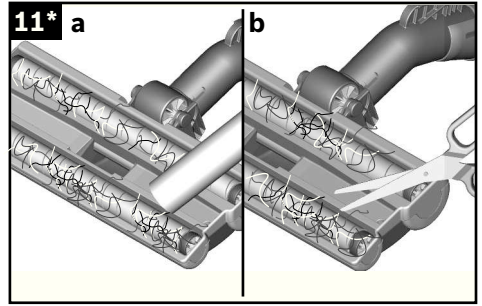
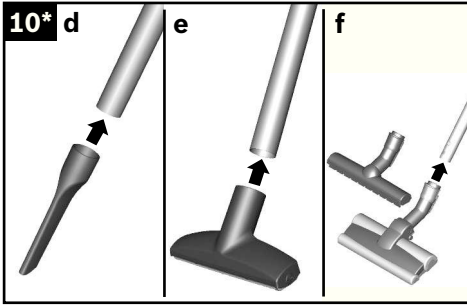

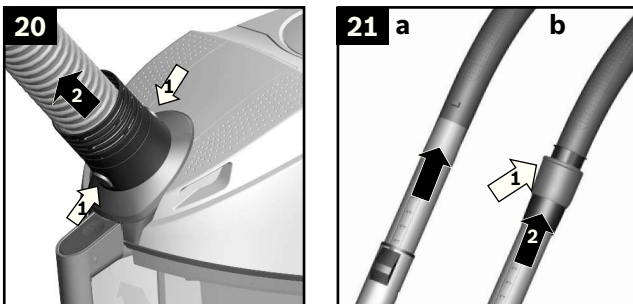
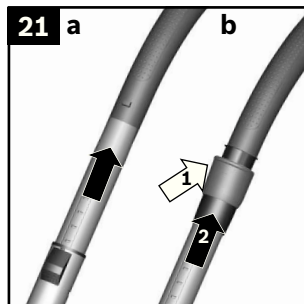
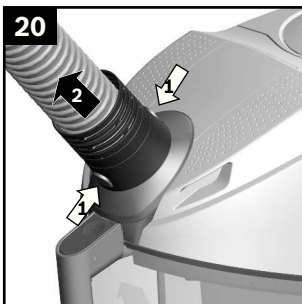
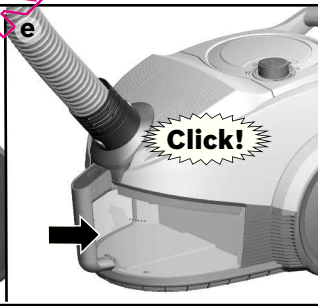
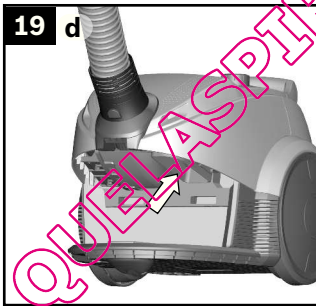
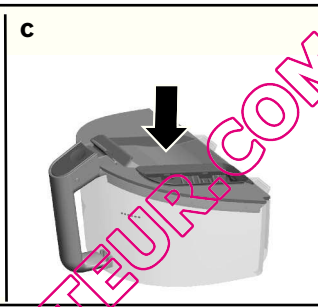
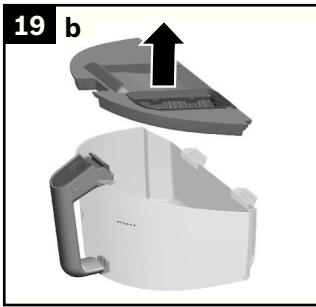
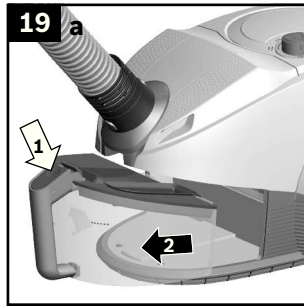
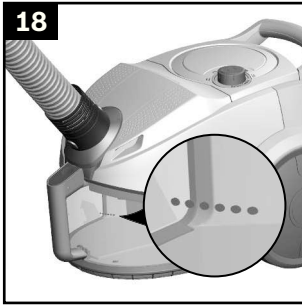

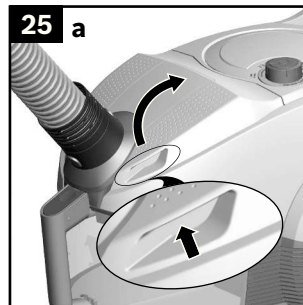
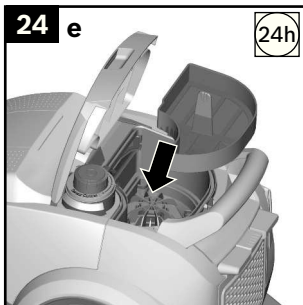
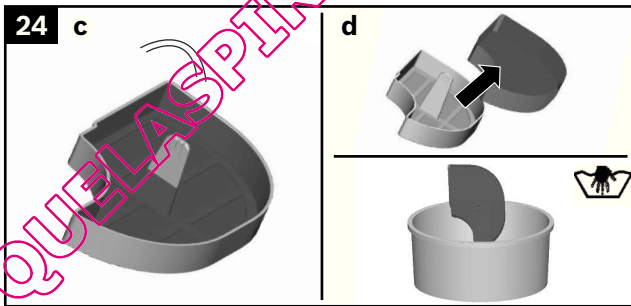
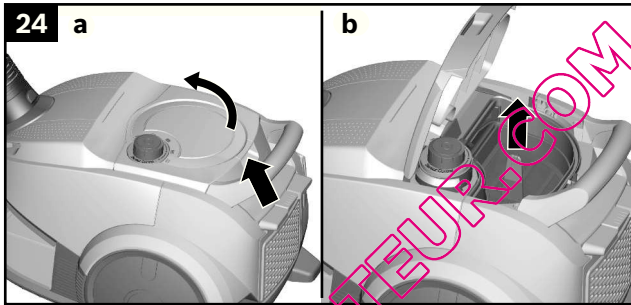
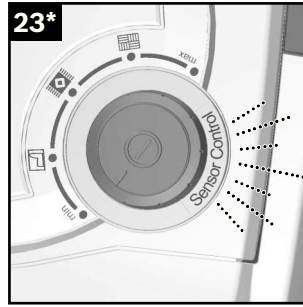
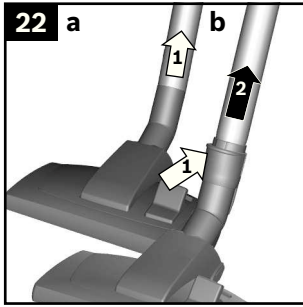

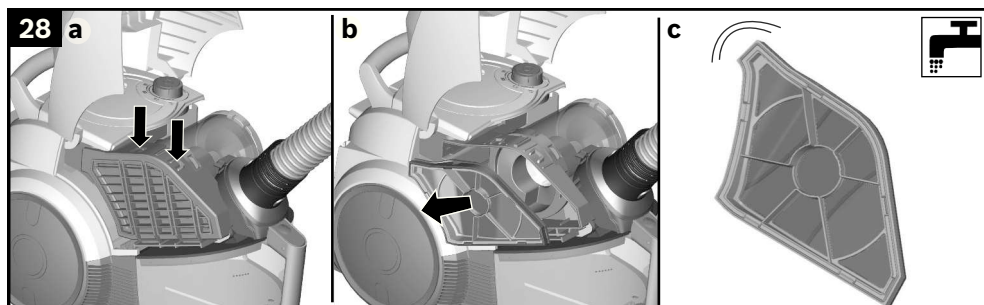
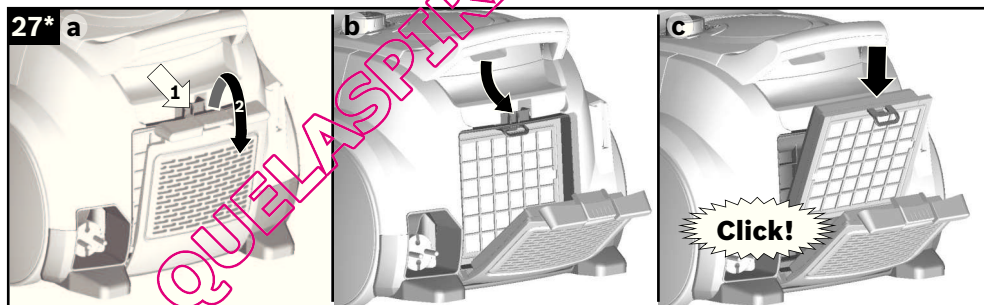
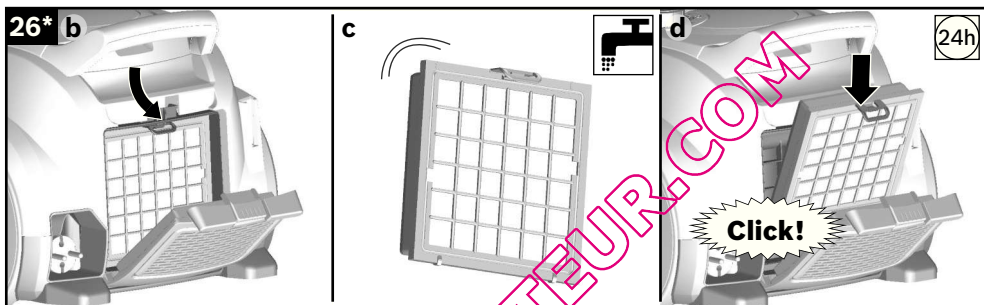
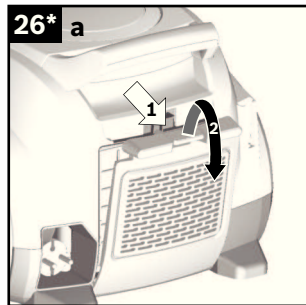
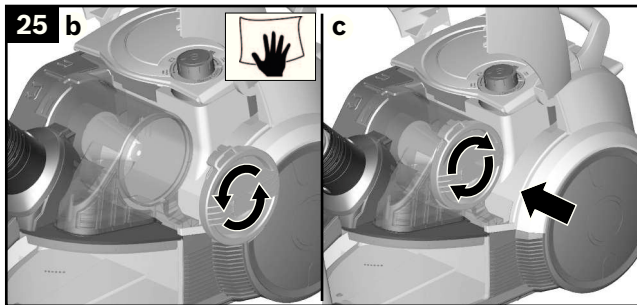

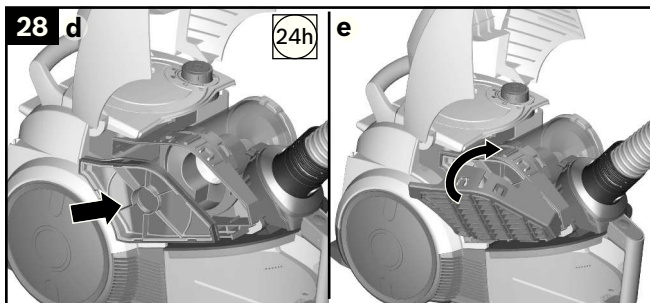

QUEL'ASPIRATEUR.COM

Robert Bosch Hausgeräte GmbH
Carl-Wery-Str. 34
81739 München
Germany
www.bosch-home.com