

BSG7....

en Instructions for use
fr Notice d'utilisation
nl Gebruiksaanwijzing
it Istruzioni per l'uso
es Instrucciones de uso

da Brugsanvisning
no Bruksanvisning
sv Bruksanvisning
fi Käyttöohje
pt Instruções de utilização

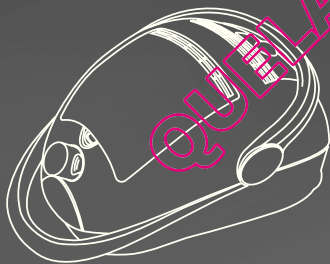

BOSCH

en	Intended use	4
	Safety information	4
	Disposal information	5
	Your vacuum cleaner	6
	Setting up	7
	Vacuuuming	9
	When the work is done	11
	Changing the dust bag	12
	Care	17
	Optional extra	18
fr	Utilisation conforme aux prescriptions et à l'emploi prévu	19
	Consignes de sécurité	19
	Indication pour la mise au rebut	20
	Description de l'appareil	21
	Mise en service	22
	Aspiration	24
	Après le travail	26
	Changement de filtre	27
	Entretie	32
Accessoires spéciaux	33	
nl	Gebruik volgens de voorschriften	34
	Veiligheidsvoorschriften	34
	Instructies voor recycling	35
	Beschrijving van het apparaat	36
	De stofzuiger in gebruik nemen	37
	Zuigen	39
	Na het werk	41
	Vervangen van de filter	42
	Onderhoud	47
Extra toebehoren / Reserve-onderdelen	48	
it	Utilizzo conforme	49
	Norme di sicurezza	49
	Avvertenze per lo smaltimento	50
	Descrizione dell'apparecchio	51
	Messa in funzione	52
	Aspirazione	54
	Dopo aver terminato la pulizia	56
	Sostituzione del filtro	57
	Manutenzione	62
Accessori speciali	63	
es	Uso de acuerdo con las especificaciones	64
	Consejos y advertencias de seguridad	64
	Indicaciones para eliminar el material de embalaje	65
	Descripción de los aparatos	66
	Puesta en marcha	67
	Aspirar	69
	Tras el trabajo	71
	Cambio del filtro	72
	Cuidados	77
Accesorios opcionales	78	

da	Bestemmelsesmæssig anvendelse	79
	Sikkerhedsanvisninger	79
	Anvisninger til bortskaffelse	80
	Beskrivelse af støvsugeren	81
	Ibrugtagning	82
	Støvsugning	83
	Efter arbejdet	86
	Filterskift	87
	Vedligeholdelse	92
	Ekstra tilbehør / Reservedele	93
no	Tiltenkt bruk	94
	Sikkerhetsanvisninger	94
	Informasjon om kassering	95
	Beskrivelse av apparatet	96
	Ta støvsugeren i bruk	97
	Støvsugning	99
	Når jobben er gjort	101
	Bytte av filter	102
	Vedlikehold	107
	Ekstra tilbehør / Reservedeler	108
sv	Föreskriven användning	109
	Säkerhetsanvisningar	109
	Råd beträffande avfallshanteringen	110
	Beskrivning av produkten	111
	Start av dammsugaren	112
	Dammsugning	114
	Efter dammsugningen	116
	Byta filter	117
	Skötsel och vård	122
	Extra tillbehör / Reservdelar	123
fi	Määräystenmukainen käyttö	124
	Turvaohjeet	124
	Ohjeita jätehuollosta	125
	Laitteen kuvaus	126
	Käyttöönotto	127
	Imurointi	129
	Työn jälkeen	131
	Suodattimen vaihto	132
	Hoito	137
	Erikoisvarusteet / Varaosat	138
pt	Descrição do aparelho	139
	Utilização indevida	139
	Indicações de segurança	140
	Indicações relativas à eliminação	141
	Colocação em funcionamento	142
	Aspirar	144
	Após o trabalho	146
	Mudar o filtro	147
	Manutenção	152
	Acessórios especiais	153

Congratulations on your purchase of a Bosch BSG7 vacuum cleaner.

This instruction manual describes various BSG7 models, which means that some of the equipment features and functions described may not be available on your model.

You should only use original Bosch accessories, which have been specially developed for your vacuum cleaner to achieve the best possible vacuuming results.

Please keep this instruction manual in a safe place. If you pass the vacuum cleaner on to someone else, please also pass on this instruction manual.

Intended use

This vacuum cleaner is intended for domestic use only, not for commercial use.

Only use this vacuum cleaner in accordance with the instructions in this instruction manual. The manufacturer will not accept any responsibility for damage caused by improper use or incorrect operation. Therefore, you must note the following points.

The vacuum cleaner must only be operated with:

- Manufacturer's original dust bags
- Manufacturer's original replacement parts, accessories or special accessories

Safety information

This vacuum cleaner complies with the generally accepted standards of technology and relevant safety regulations.

- Always observe the information on the rating plate when using the

vacuum cleaner and connecting to the power supply.

- Never use the vacuum cleaner without a dust bag fitted.
=> This can damage the appliance.
- Only allow children to use the vacuum cleaner under supervision.
- This appliance must not be used by children or persons with limited physical, sensory or mental abilities or with a lack of experience and knowledge (including children) unless they have been instructed in the use of the appliance by a responsible person.

The vacuum cleaner may not be used for:

- cleaning persons or animals
- vacuuming up:
 - hazardous, sharp-edged, hot or red hot substances.
 - damp or liquid substances
 - highly flammable or explosive substances and gases
 - ash, soot from tiled stoves and central heating systems
 - toner dust from printers and copiers.
- Keep suction away from your head when using the handle, nozzles or pipe. => Risk of injury.
- Stand the appliance on a firm, secure surface when vacuuming.
- When vacuuming stairs, the appliance must always be lower down than you.
- In the following cases, stop using the appliance immediately and contact the after-sales service:
 - if the mains connection cable is damaged.
 - if you have accidentally vacuumed up some liquid or liquid has entered the inside of the appliance
 - if the appliance has been dropped.

- Do not use the power cord to carry the vacuum cleaner.
- Fully extend the power cord when using the vacuum cleaner continuously for several hours.
- When disconnecting the appliance from the mains, pull on the plug, not the power cord.
- Do not pull the power cord around sharp corners or allow it to become trapped.
- Unplug the power cord from the mains before carrying out any work on the vacuum cleaner or its accessories.
- Do not use the vacuum cleaner if it is damaged. Unplug the power cord from the mains if a fault is detected.
- For safety reasons, only authorised after-sales service personnel are permitted to carry out repairs and fit replacement parts to the vacuum cleaner.
- Protect the vacuum cleaner from outside weather conditions, moisture and sources of heat.
- The vacuum cleaner is not suitable for use on building sites.
=> Vacuuming up building rubble could damage the appliance.
- Switch off the appliance when it is not in use.
- At the end of its life, the appliance should be rendered unusable, then disposed of in an appropriate manner.
- Plastic bags and films must be kept out of the reach of children before disposal (risk of suffocation).
- do not pour any flammable substances or substances containing alcohol onto the filters (filter bag, motor protective filter, exhaust filter, etc.).

Disposal information

■ Packaging

The packaging is designed to protect the vacuum cleaner from being damaged during transportation. It is made of environmentally friendly materials and can be recycled.

Dispose of packaging that is no longer required at an appropriate recycling point.

■ Used vacuum cleaners

Used vacuum cleaners still contain many valuable materials. Therefore, please take your used vacuum cleaner to your retailer or recycling centre to be recycled. For current disposal methods, please enquire at your retailer or your local council.

■ Disposal of filters and dust bags

Filters and dust bags are made from environmentally friendly materials.

As long as they do not contain substances that are not permitted to be disposed of in the household rubbish, you can dispose of them with your normal household rubbish.

! Please note

- The mains socket must be protected by at least a 16 amp fuse. If a fuse should blow when you switch on the appliance, this may be because other electrical appliances which have a high current draw are connected to the same power circuit. To prevent the fuse from blowing, select the lowest power setting before switching the appliance on, and increase the power only once it is running.

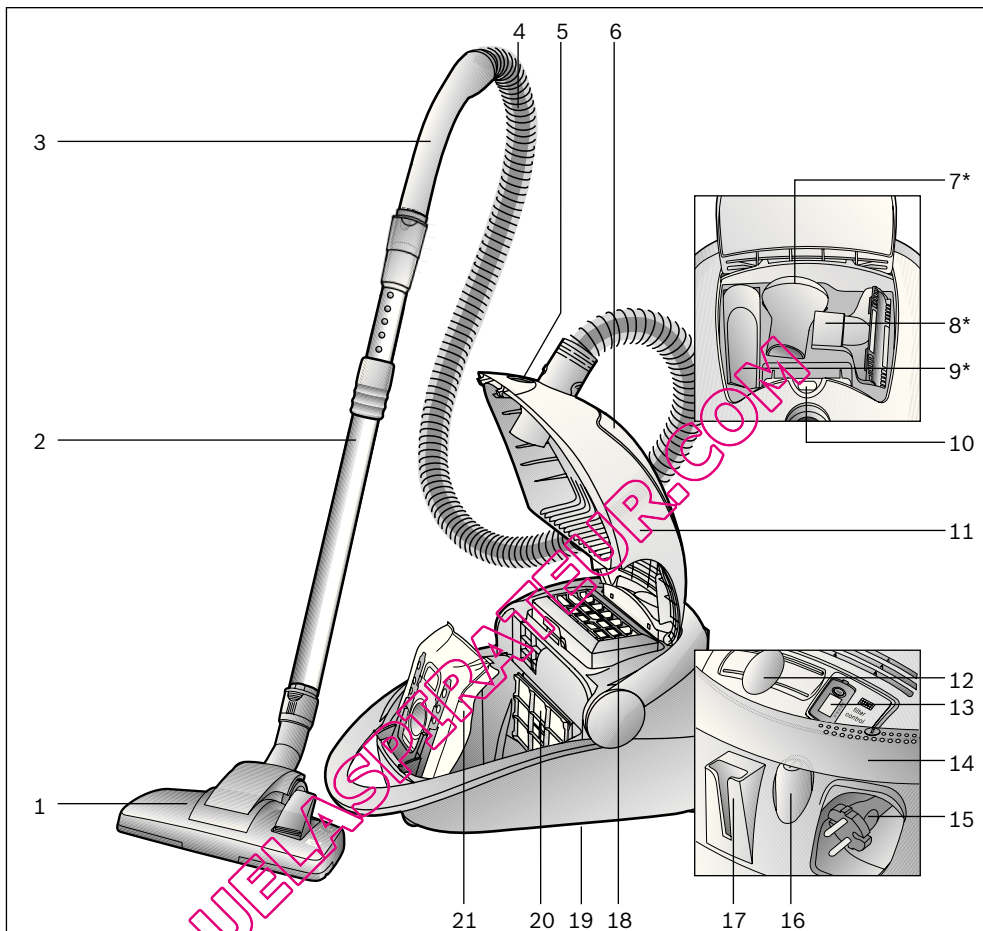

- | | |
|--|--|
| 1 Adjustable floor tool with locking collar | 12 Electronic slide control |
| 2 Telescopic tube with adjusting sleeve and locking collar | 13 Exhaust filter change indicator |
| 3 Handle | 14 Swing handle; can also be used as switch button |
| 4 Flexible hose | 15 Power cord |
| 5 Connection for electromatic brush | 16 ON/OFF button |
| 6 Accessory compartment | 17 Parking aid |
| 7 Furniture brush* | 18 Exhaust filter |
| 8 Upholstery nozzle* | 19 Parking aid (on underside of unit) |
| 9 Crevice nozzle* | 20 Motor protection filter |
| 10 Dust bag change indicator | 21 dust bag |
| 11 Cover | |

*Depending on equipment

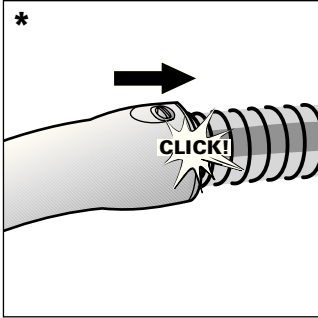
**Before using for the first time**

Push the handle onto the flexible tube and until it engages.

*Depending on equipment level

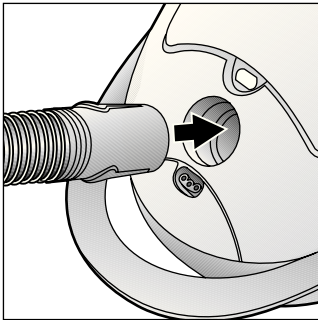

Insert the flexible hose connector into the opening on the vacuum cleaner until it engages.

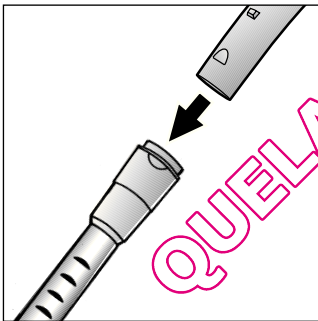

Push the handle into the telescopic tube until it engages.

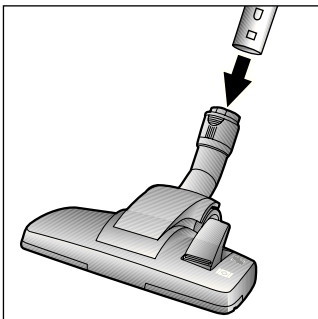

Push the telescopic tube into the connecting piece of the floor nozzle until it engages.

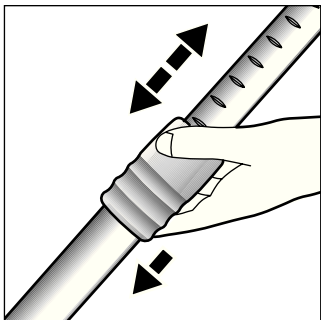

To adjust the length of the telescopic tube, press the adjusting button/adjusting sleeve in the direction of the arrow and adjust the tube to the required length.

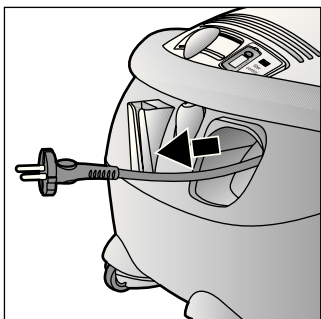

Take the mains plug, pull the mains cable to the required length and insert the plug into a wall socket.

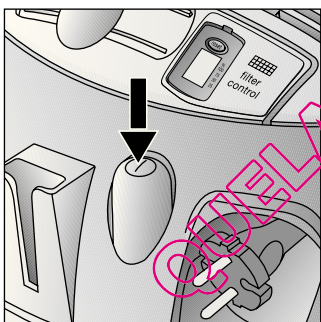

To switch your vacuum cleaner on, press the On/Off button in direction of arrow.

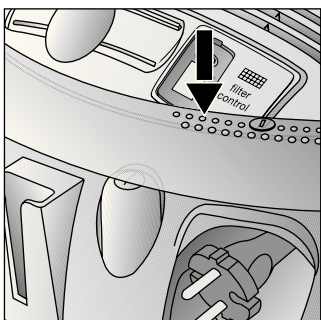

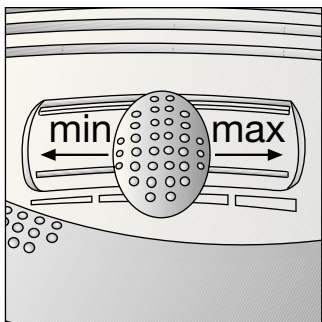

The button can also be pressed using the swing handle.



The required suction power can be selected infinitely variably by adjusting the slide control.

- Lowest
suction range: 

For vacuuming delicate fabrics, e.g. curtains.
- Low
suction range: 



For cleaning carpets and when there is little dirt.
- Medium
suction range: 

For vacuuming durable floor coverings, hard floors and for heavily soiled surfaces.
- High
suction range: 

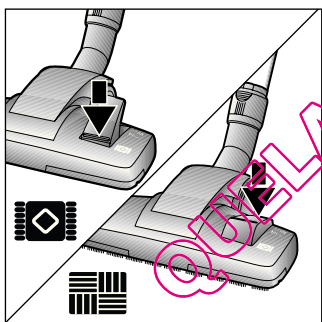
For vacuuming stubborn dirt and very heavily soiled surfaces.



Adjusting the floor tool:

- For cleaning rugs and carpets => 
- For cleaning hard floors => 

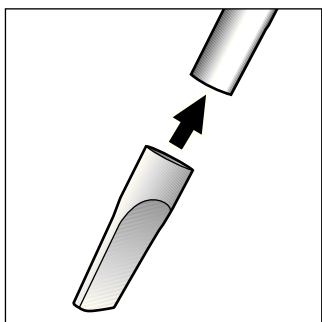

Vacuuming with accessories

(attach to handle or suction pipe as required).

Crevice nozzle

For cleaning crevices and corners.

*Depending on equipment level

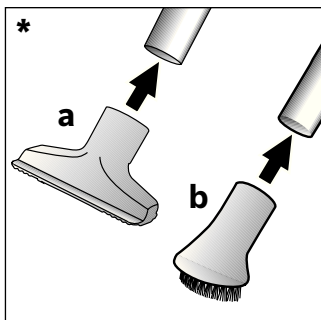

- *
 - a) Upholstery nozzle
For cleaning upholstered furniture, curtains, etc.
 - b) Furniture brush
For vacuuming picture frames, books, delicate furniture, etc.

*Depending on equipment level

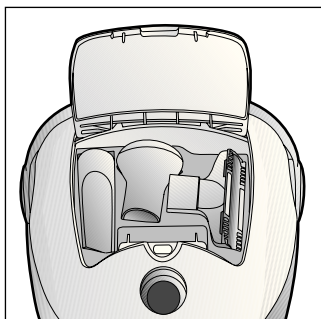

Small accessories that you do not need can be stored in the vacuum cleaner lid.

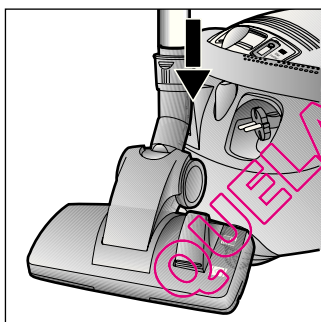

You can use the parking aid on the back of the appliance during short pauses in vacuuming after switching off the vacuum cleaner. To do this, slide the catch on the floor tool into the groove on the back of the appliance.

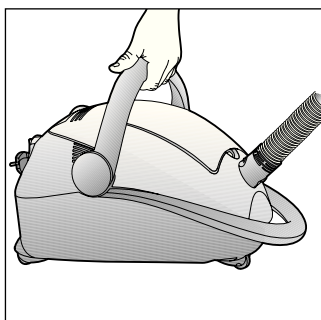

The vacuum cleaner can also be carried using the swing handle when negotiating obstacles such as stairs.

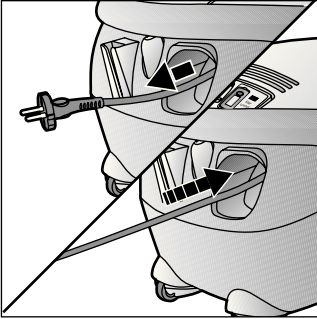

- Rewinding the power cord.
- Tug the power cord and let go (the cable automatically rewinds).

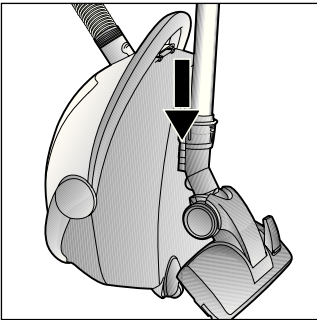

To store or transport the vacuum cleaner, use the storage aid on the underside of the cleaner. Stand the vacuum cleaner up on its end. Slide the catch on the floor tool into the groove on the underside of the appliance.

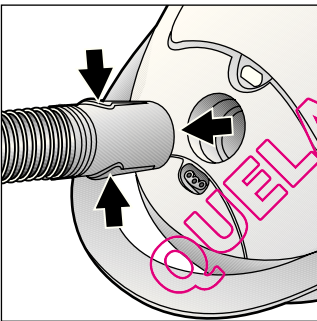

To remove the flexible hose, press the release button and pull out the hose.

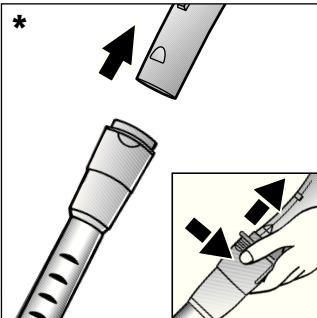

To release the connection, press the unlatching sleeve and pull the handle out.

*Depending on equipment level

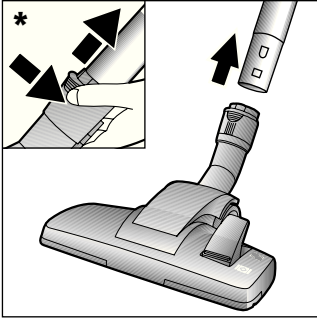

To release the connection, press the unlatching sleeve and pull the telescopic tube out.

*Depending on equipment level

Please refer to the enclosed operating instructions for information regarding maintenance of the ELECTROMATIC® brush and TURBO-UNIVERSAL® brush. (Depending on equipment level).

Changing the dust bag

en

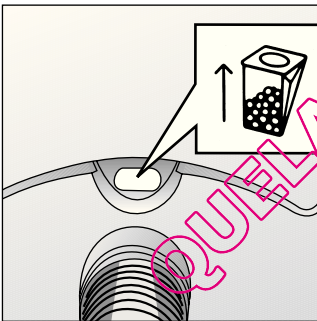

Replacing the dust bag

If the dust bag change indicator in the cover is completely yellow when the floor tool is lifted off the floor and the highest suction setting is selected, the dust bag must be replaced even if it should not be completely full yet. In this case it is essential to change the dust bag due to the type of material it contains. The nozzles, suction pipe and flexible hose should not be blocked, as this will also trigger the dust bag change indicator.

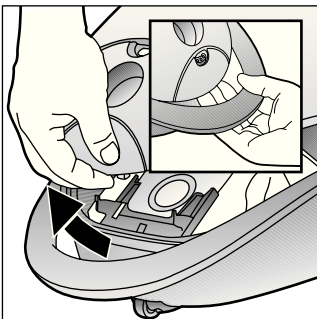

Open the cover by moving the locking lever in the direction of the arrow.

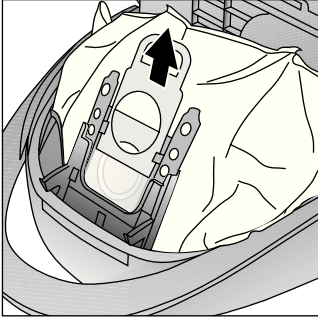

Seal the dust bag by pulling the sealing strip and then remove it.

For increased uptake of dust, even if the dust bag is already part-full, we recommend the use of replacement filter type BBZ41GXXLP.

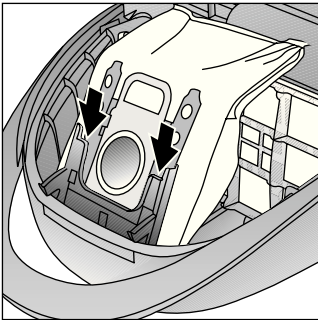

Slide the new dust bag into the holder to the stop.

Caution: The lid can only be closed when a dust bag has been inserted.

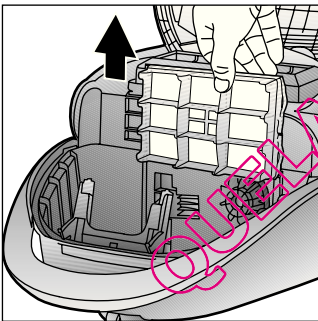

Cleaning the motor protection filter

The motor protection filter should be cleaned at regular intervals by tapping it or washing it out.

- Open the dust compartment cover.
- Remove the motor protection filter in the direction of the arrow.

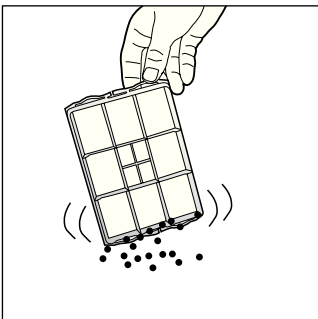

- Empty the motor protection filter by tapping it.

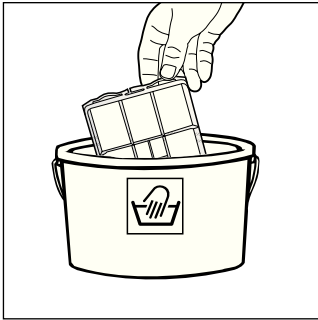

- If the motor protection filter is very dirty, wash it out.
Leave the filter to dry for at least 24 hours.
- After cleaning, insert the motor protection filter in the machine and close the dust compartment cover.

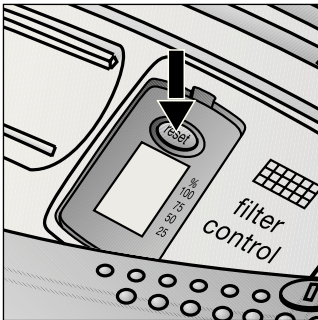

Replacing the exhaust filter

You must replace the exhaust filter in your vacuum cleaner once a year.

Exhaust filter change indicator

If your vacuum cleaner is equipped with an exhaust filter change indicator, you will automatically be reminded to replace the filter after a year has passed.

Operation is quite simple:

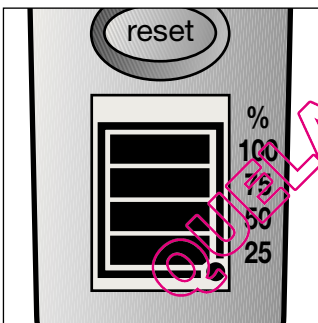

Starting the memo indicator:

To start the memo indicator, press the reset button on the exhaust filter change indicator and keep it pressed until all four bars appear in the indicator and flash twice. The exhaust filter change indicator is now active.

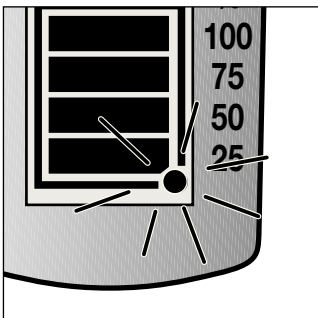

Function check:

The flashing dot in the lower right-hand corner of the indicator shows that the exhaust filter change indicator is functioning.

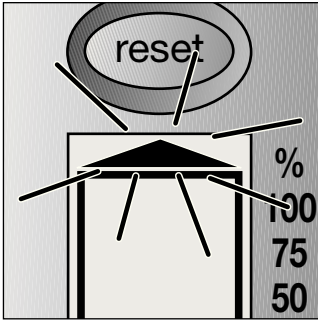

Change indicator:

After every 3 months, one bar disappears from the indicator. The bars left show the remaining useful life of the exhaust filter.

Replace the exhaust filter if all bars have disappeared and the arrow starts to flash after approximately 1 year. Insert a new exhaust filter in accordance with the following instructions and activate the exhaust filter change indicator again, as described above.

Note:

If there is only one bar left in the indicator, please make sure that a new exhaust filter is procured for the replacement in good time.

The exhaust filter change indicator has a useful life of approximately 5 years and can then be reordered from after-sales service.

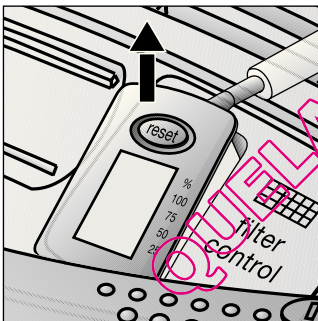

To remove the indicator, insert a screwdriver into the groove next to the indicator and push it out. You can obtain a new exhaust filter change indicator from the after-sales service under the following replacement part number: 605 002. Please note that the indicator must not be removed unless you want to replace it.

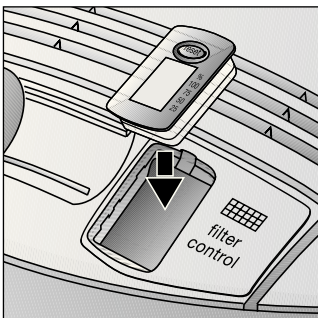

The new exhaust filter change indicator clips into the vacuum cleaner panel easily when you press it in the direction of the arrow.

The old exhaust filter change indicator must be disposed of in accordance with the legal regulations for electrical appliances. For exact disposal methods, please enquire at your appliance dealership or local council.

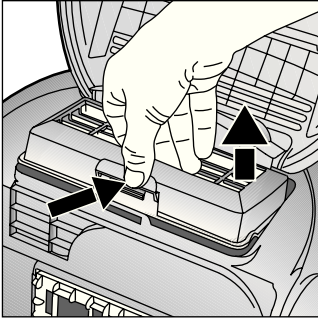

Replacing the micro-hygiene filter

- Open the dust bag compartment lid
- Unlock the filter holder by pushing the locking tab in the direction of the arrow.

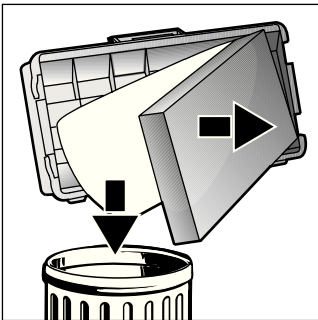

- Remove the foam and micro-hygiene filter. Place a new micro-hygiene filter and the foam in the filter holder.
- Insert the filter holder back into the vacuum cleaner and click it into place.

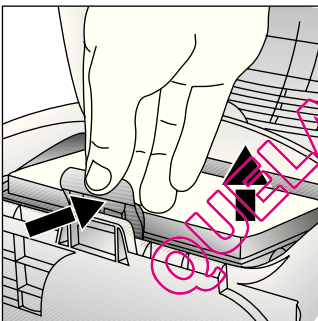

Replacing the micro active carbon filter

- Open the dust bag compartment lid.
- Release the filter holder by moving the locking lever in the direction of the arrow.
- Remove the micro active carbon filter.

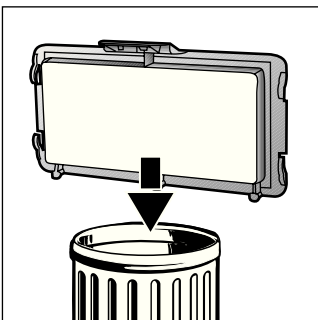

- Insert the new micro active carbon filter into the vacuum cleaner and clip into place.

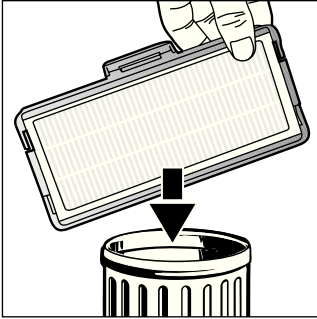

Replacing the HEPA filter

- Open the dust bag compartment lid
- Unlock the HEPA filter by pushing the locking tab in the direction of the arrow and remove it from the vacuum cleaner.

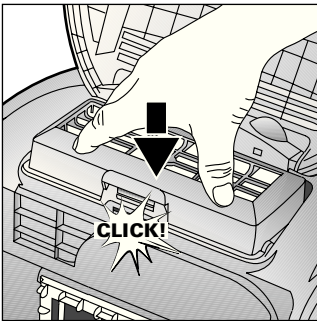

- Insert the new HEPA filter and click it into place.

After vacuuming up fine dust particles, shake out the motor protection filter to clean it and replace the micro-hygiene filter, activated carbon filter or HEPA filter if necessary.

- Always switch the vacuum cleaner off and disconnect the power cord from the mains before cleaning the vacuum cleaner.
- The vacuum cleaner and plastic accessories can be cleaned with a commercial plastic cleaner.

**Do not use abrasive, glass or all-purpose cleaners.
Never immerse the vacuum cleaner in water.**

- The dust compartment can, if necessary, be cleaned with a second vacuum cleaner or simply wiped with a dry cloth or dusting brush.

Subject to technical changes.

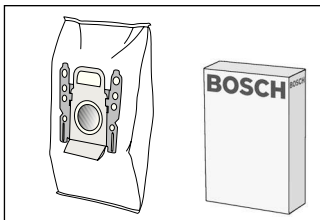

Replacement filter pack

- Filter type GXXL (BBZ41FGXXL)
 - For best performance: GXXLplus (BBZ41GXXLP)
- Contents: 4 filter bags with seal
1 micro-hygiene filter
- <http://www.dust-bag-bosch.com>

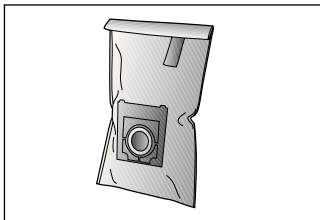

Textile bag (permanent bag) BBZ10TFG

Reusable bag with Velcro(R) fastener.

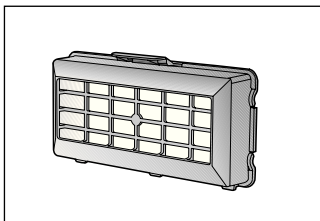

HEPA filter (Class H12) BBZ152HF

Recommended for allergy sufferers. Ensures very clean exhaust air.
Replace annually.

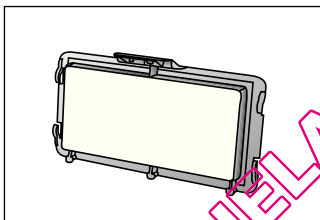

Micro active carbon filter BBZ193MAF

Combination of micro filter and active carbon filter. Combats unpleasant odours. Replace annually.

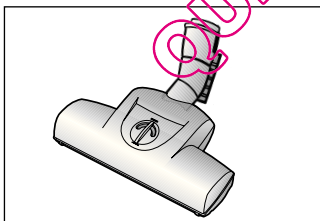

TURBO-UNIVERSAL® brush BBZ102TBB

All in one brushing and vacuuming of shallow pile rugs and carpets and all hard floor coverings. Especially suitable for picking up pet hair. The brush roller is driven by the suction of the air flow. No separate electrical connection is needed.

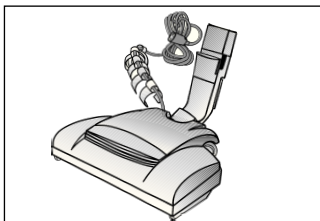

ELECTROMATIC® brush BBZ145EB

All in one brushing and vacuuming of shallow pile rugs and carpets and all hard floor coverings. Plumps and cares for carpet pile. Especially suitable for picking up pet hair.

Nous vous remercions d'avoir choisi un aspirateur Bosch de la série BSG7. Cette notice d'utilisation présente différents modèles BSG7. Il est donc possible que les caractéristiques et fonctions décrites ne correspondent pas toutes à votre modèle.

Utilisez exclusivement les accessoires d'origine Bosch. Ils sont spécialement conçus pour votre aspirateur, afin d'obtenir un résultat de nettoyage optimal.

Conservez cette notice d'utilisation. Si vous remettez l'aspirateur à un tiers, veuillez-y joindre sa notice d'utilisation.

Utilisation conforme aux prescriptions et à l'emploi prévu

Cet aspirateur est destiné exclusivement à l'emploi domestique et non pas à l'usage industriel.

Utilisez l'aspirateur exclusivement selon les indications figurant dans cette notice d'utilisation.

Le fabricant n'est pas responsable d'éventuels dommages résultant d'un emploi non conforme ou d'un maniement incorrect.

Veuillez donc respecter impérativement les consignes suivantes!

L'aspirateur doit être utilisé uniquement avec :

- un sac aspirateur d'origine
- des pièces de rechange, accessoires ou accessoires spéciaux d'origine

Consignes de sécurité

Cet aspirateur répond aux règles techniques reconnues et aux prescriptions de sécurité applicables.

- Raccorder et mettre l'aspirateur en service uniquement selon les

indications figurant sur la plaque signalétique..

- Ne jamais aspirer sans sac aspirateur. => L'appareil peut être endommagé!
- Permettre aux enfants 'utiliser l'aspirateur uniquement sous surveillance.
- Cet appareil ne doit pas être utilisé par des personnes (y compris des enfants) ayant des capacités physiques, sensorielles ou mentales restreintes, ou ayant un manque d'expérience et de connaissances, sauf si une personne responsable les a instruites au maniement de l'appareil.

L'aspirateur ne doit pas être utilisé pour :

- aspirer sur des personnes ou des animaux
- l'aspiration de :
 - substances nocives, à arêtes vives, chaudes ou incandescentes
 - substances humides ou liquides
 - substances et gaz facilement inflammables ou explosifs
 - cendres, suie des poêles et d'installations de chauffage central
 - poussières de toner provenant d'imprimantes et de photocopieurs.
- Eviter d'aspirer avec la poignée, les suceurs et le tube à proximité de la tête. => Il y a risque de blessures!
- Lors de l'aspiration, placez l'appareil sur un support ferme, sûr.
- Lors de l'aspiration sur des escaliers, l'appareil doit toujours se trouver plus bas que l'utilisateur.
- Dans les cas suivants, vous devez immédiatement mettre l'appareil hors service et contacter le service après-vente :
 - si le cordon électrique est endommagé.
 - si par inadvertance vous avez aspiré du liquide ou si du liquide est parvenu dans l'intérieur de l'appareil
 - si l'appareil est tombé.

- Ne pas utiliser le cordon électrique pour porter / transporter l'aspirateur.
- En cas de fonctionnement continu de plusieurs heures, dérouler complètement le cordon électrique.
- Ne pas tirer sur le cordon électrique, mais sur la fiche pour déconnecter l'appareil du secteur.
- Ne pas tirer le cordon électrique par-dessus d'arêtes vives et ne pas le coincer.
- Avant tous les travaux sur l'aspirateur et les accessoires, retirer la fiche de la prise.
- Ne pas mettre l'aspirateur en service s'il est défectueux. En cas de panne, retirer la fiche de la prise.
- Pour éviter des dangers, seul le service après-vente agréé est autorisé à effectuer des réparations et le remplacement de pièces de rechange sur l'aspirateur.
- Ne pas exposer l'aspirateur aux influences atmosphériques, à l'humidité ni aux sources de chaleur.
- L'aspirateur n'est pas approprié au travail de chantier.
=> L'aspiration de gravats peut conduire à l'endommagement de l'appareil.
- Eteignez l'appareil si vous n'aspirez pas.
- Rendre immédiatement inutilisables les appareils hors d'usage, ensuite mettre l'appareil au rebut de manière réglementaire.
- Les sacs plastiques et les films doivent être conservés hors portée de jeunes enfants et être éliminés (Risque d'asphyxie).
- Ne pas mettre des substances inflammables ou à base d'alcool sur les filtres (sac aspirateur, filtre de protection du moteur, filtre de sortie d'air etc.).

Indication pour la mise au rebut

■ Emballage

L'emballage protège l'aspirateur contre un endommagement pendant le transport. Il est constitué de matériaux écologiques et est donc recyclable.

Les matériaux d'emballage qui ne sont plus utilisés doivent être mis au rebut aux points collecteurs du système de recyclage «Point vert».

■ Appareil usagé

Les appareils usagés contiennent souvent des matériaux précieux. Remettez donc votre appareil usagé à votre revendeur ou à un centre de recyclage pour la revalorisation. Pour connaître les possibilités d'élimination actuelles, demandez à votre revendeur ou à votre mairie.

■ Mise au rebut des filtres et des sacs aspirateurs

Les filtres et les sacs aspirateurs sont fabriqués dans une matière compatible avec l'environnement. Dans la mesure où ils ne contiennent pas de substances interdites pour les ordures ménagères ils peuvent être éliminés par les ordures ménagères normale.

! Important

La prise de secteur doit être protégée par un fusible d'au moins 16 A. Si le disjoncteur se déclenche lors de la mise en marche de l'appareil, ceci peut être dû au fait que d'autres appareils électriques d'une puissance connectée élevée sont branchés en même temps sur le même circuit électrique.

Le déclenchement du disjoncteur peut être évité en réglant l'appareil sur la plus faible puissance avant de le mettre en marche et en le réglant ensuite sur une puissance supérieure.

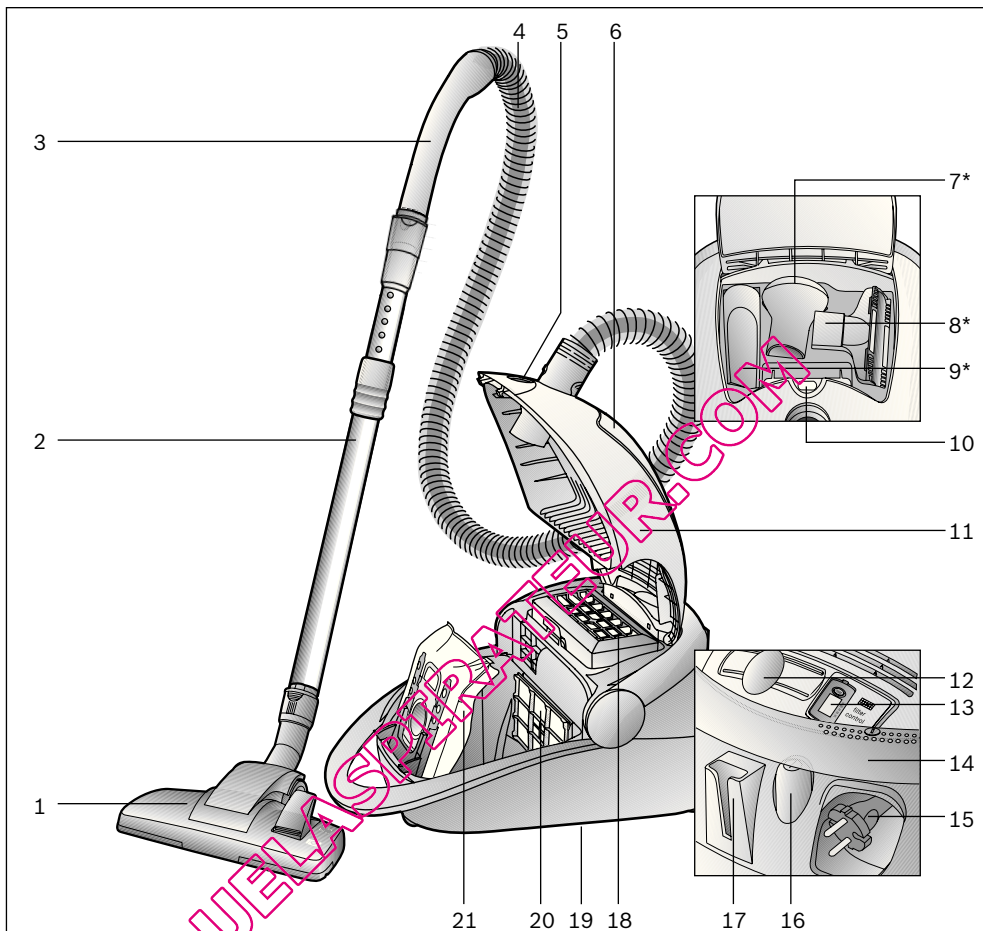

- | | |
|--|---|
| 1 Buse pour sols commutable avec manchon de déverrouillage | 12 Régulateur électronique coulissant |
| 2 Tuyau télescopique avec manchette coulissante et manchon de déverrouillage | 13 Indicateur de changement du filtre de sortie d'air |
| 3 Poignée de flexible | 14 Poignée pivotable; également utilisable comme interrupteur de commande |
| 4 Flexible d'aspiration | 15 Cordon électrique |
| 5 Raccordement pour brosse Electromatic | 16 Bouton marche / arrêt |
| 6 Rangement d'accessoires | 17 Position parking |
| 7 Pinceau pour meubles* | 18 Filtre de sortie d'air |
| 8 Tête pour coussin* | 19 Position de rangement (sur la face inférieure de l'appareil) |
| 9 Suceur de joints* | 20 Filtre de protection du moteur |
| 10 Indicateur pour le changement de sac d'aspirateur | 21 Sac aspirateur |
| 11 Couvercle | |

*selon l'équipement

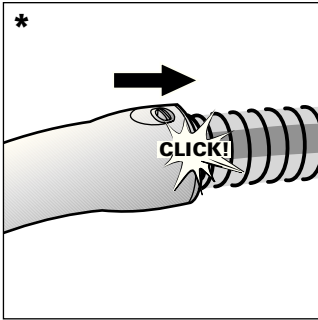

Avant la première utilisation

Emmancher la poignée sur le flexible d'aspiration et l'enclencher.

*selon l'équipement

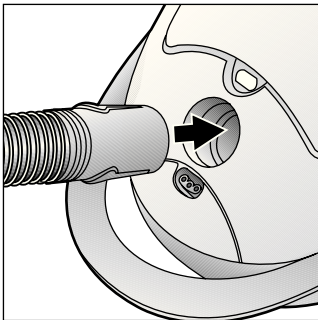

Enclencher l'embout du flexible d'aspiration dans l'orifice d'aspiration.

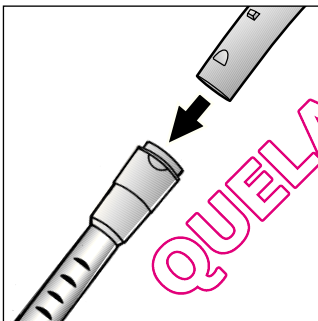

Pousser la poignée dans le tuyau télescopique jusqu'à son enclenchement.

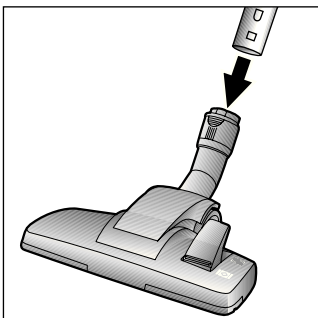

Pousser le tuyau télescopique dans le manchon de la buse pour sols jusqu'à son enclenchement.

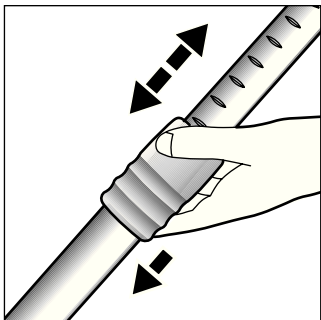

En poussant le poussoir/la manchette coulissante dans le sens de la flèche, déverrouiller le tuyau télescopique et régler la longueur souhaitée.

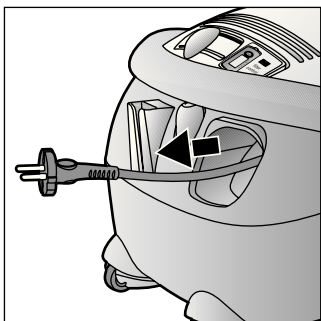

Saisir le cordon électrique par le connecteur, le retirer à la longueur souhaitée et connecter le connecteur dans la prise.

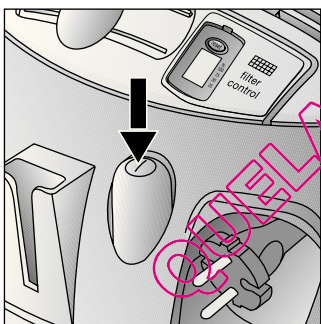

Allumer l'aspirateur en poussant le bouton marche / arrêt dans le sens de la flèche.

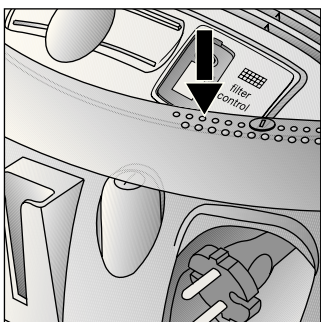

Le bouton peut également être actionné à l'aide de la poignée pivotable.

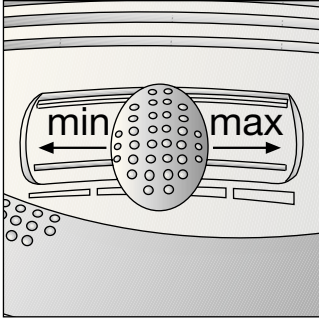

Le régulateur coulissant permet de régler en continu la puissance d'aspiration.

■ Plage de puissance

minimale:

Pour aspirer sur des tissus délicats, p.ex. rideaux, voilages.

■ Plage de puissance

faible:

Nettoyage des moquettes et des sols peu sales.

■ Plage de puissance

moyenne:

Pour le nettoyage de revêtements de sol robustes, sols durs et en cas de salissure importante.

■ Plage de puissance

maximale:

Pour le nettoyage de salissures tenaces et très importantes.

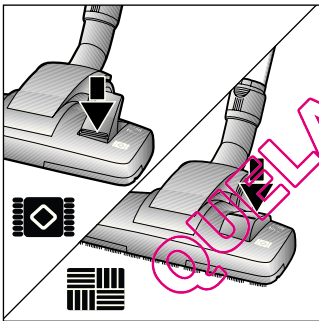

Réglage de la brosse pour sols:

■ Pour aspirer sur des tapis et des moquettes =>

■ Pour aspirer sur des sols durs =>

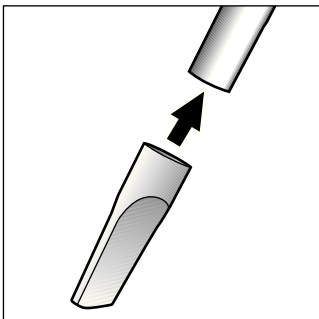

Aspiration avec les accessoires

(selon besoin, les emmancher sur la poignée ou le tube d'aspiration).

Suceur de joints

Pour nettoyer des joints et coins.

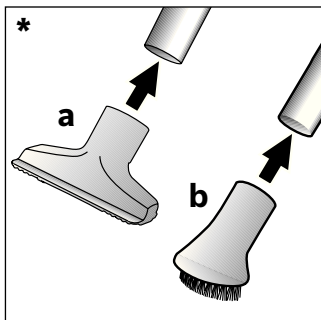

a) Tête pour coussins
Pour le nettoyage de meubles capitonnés, rideau etc.

b) Pinceau pour meubles
Pour aspirer sur des cadres, livres, meubles délicats, etc.

*selon l'équipement

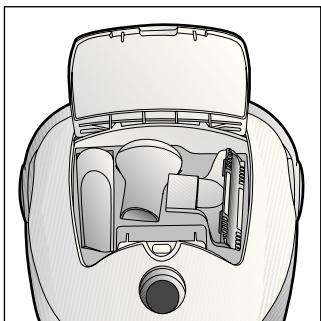

Les petits accessoires dont vous n'avez pas besoin peuvent être rangés dans le couvercle de l'appareil.

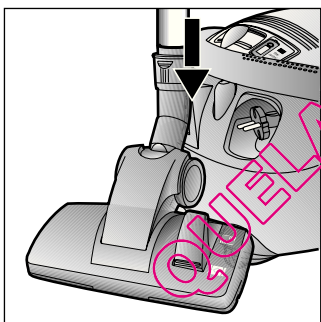

En cas de pauses d'aspiration, vous pouvez utiliser la position parking à l'arrière de l'appareil après avoir éteint l'appareil.

A cet effet, glisser le crochet à la brosse pour sols dans l'évidement à l'arrière de l'appareil.

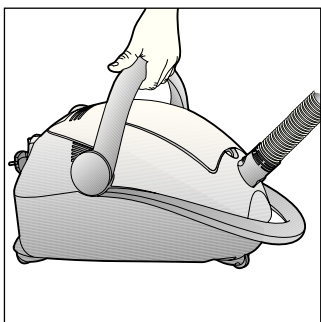

Pour franchir des obstacles, p.ex. des tapis, l'appareil peut également être transporté par la poignée pivotable.

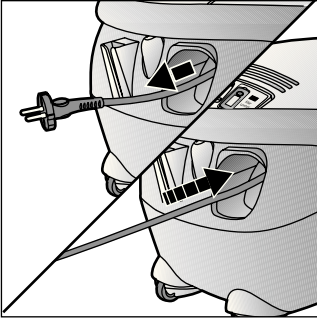

- Retirer le connecteur de la prise.
- Tirer brièvement sur le cordon électrique et le relâcher (le câble s'enroule automatiquement).

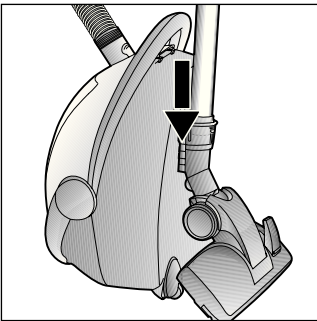

Pour ranger/transporter l'appareil vous pouvez utiliser la position de rangement sur la face inférieure de l'aspirateur. Placer l'appareil debout. Glisser le crochet à la brosse pour sols dans l'évidement à la face inférieure de l'appareil.

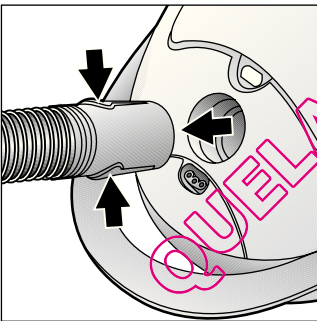

Pour enlever le flexible d'aspiration, presser les boutons de déverrouillage et retirer le flexible.

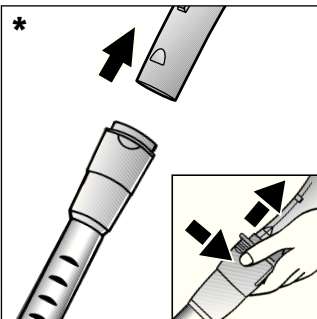

Pour le désassemblage, presser le manchon de déverrouillage et retirer la poignée.

*selon l'équipement

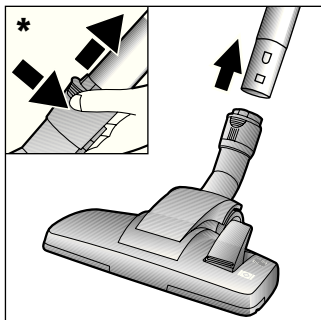

Pour le désassemblage, presser le manchon de déverrouillage et retirer le tuyau télescopique.

*selon l'équipement

Vous trouverez des instructions relatives à l'utilisation et à l'entretien de la brosse ELECTROMATIC® et de la brosse TURBO-UNIVERSAL® dans le mode d'emploi ci-joint (selon l'équipement).

Changement de filtre

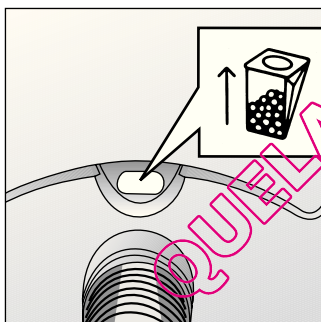

Remplacement du sac aspirateur

Si l'indicateur pour le changement du sac aspirateur est complètement jaune, lorsque la brosse pour sols n'est pas en contact avec le sol et la puissance d'aspiration étant réglée au maximum, il faut changer le sac aspirateur, même s'il n'est pas encore plein. Dans ce cas, la nature de la matière contenue dans le sac rend le changement nécessaire. La brosse, le tube d'aspiration et le flexible d'aspiration ne doivent alors pas être bouchés, car ceci peut également conduire au déclenchement de l'indicateur pour le changement du sac aspirateur.

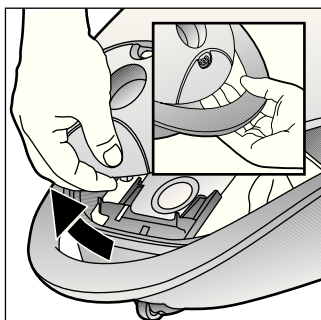

Ouvrir le couvercle en actionnant le levier de fermeture dans le sens de la flèche.

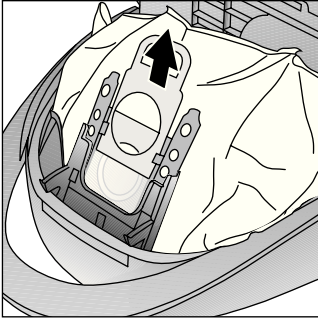

Fermer le sac aspirateur en tirant sur l'attache de fermeture et l'enlever.

Pour mieux collecter les saletés, nous recommandons d'utiliser le filtre de rechange, type BBZ41GXXLP, même si le sac d'aspirateur est partiellement rempli.

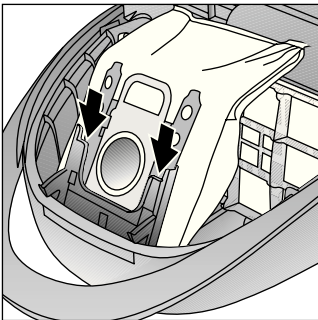

Introduire un sac aspirateur neuf dans le support et le pousser jusqu'en butée.

Attention: Le couvercle ferme uniquement si un sac aspirateur est en place.

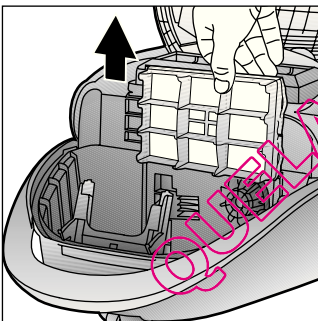

Nettoyer le filtre de protection du moteur

Il est recommandé de nettoyer régulièrement le filtre de protection du moteur en le frappant ou en le rinçant!

- Ouvrir le couvercle du compartiment de poussière
- Retirer le filtre de protection du moteur dans le sens de la flèche.

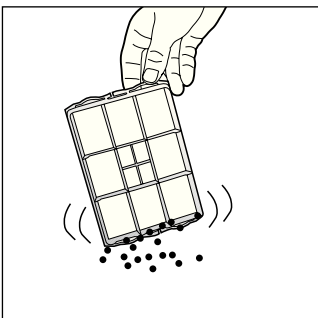

- Nettoyer le filtre de protection du moteur en le frappant.

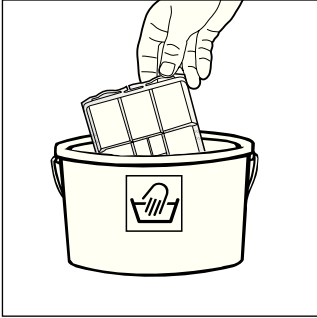

- S'il est fortement encrassé, rincer le filtre de protection du moteur.
Ensuite, laisser sécher le filtre au moins 24 heures.
- Après le nettoyage, glisser le filtre de protection du moteur dans l'appareil et fermer le couvercle du compartiment de poussière.

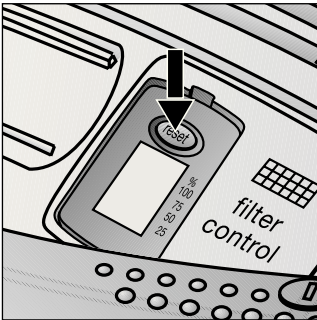

Changement du filtre de sortie d'air

Le filtre de sortie d'air de votre appareil doit être changé une fois par an.

Indicateur de changement du filtre de sortie d'air

Si votre appareil est équipé d'un indicateur de changement du filtre de sortie d'air, vous serez averti automatiquement au bout d'un an que le filtre doit être changé.

La commande est simple:

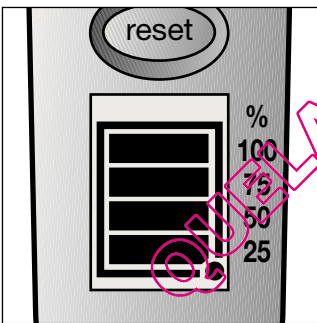

Démarrage de l'affichage de mémoire:

Pour démarrer l'affichage de mémoire, appuyez sur le bouton de remise à zéro sur l'indicateur de changement du filtre de sortie d'air, jusqu'à ce que les quatre barres apparaissent à l'affichage et clignotent deux fois. L'indicateur de changement du filtre de sortie d'air est maintenant activé.

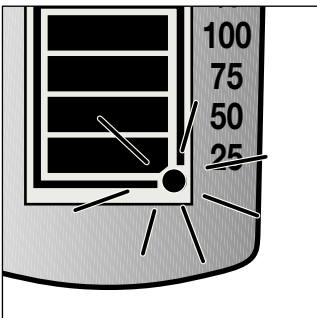

Contrôle du fonctionnement:

Le point clignotant dans le coin en bas à droite de la visualisation indique que l'indicateur de changement du filtre de sortie d'air est en marche.

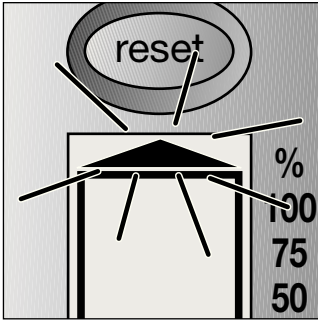

Indicateur de changement:

Tous les 3 mois, une barre disparaît de l'affichage. Les barres restantes indiquent la durée d'utilisation restante du filtre de sortie d'air. Changez le filtre de sortie d'air lorsque toutes les barres ont disparu au bout d'un an et la flèche commence à clignoter. Mettez en place un filtre de sortie d'air neuf en suivant les indications suivantes et réactivez l'indicateur de changement du filtre de sortie d'air, comme décrit ci-dessus.

Remarque:

Lorsqu'une seule barre n'est encore visible à l'affichage, pensez à acheter bientôt un filtre de sortie d'air neuf pour le changement.

L'indicateur de changement du filtre de sortie d'air a une durée d'utilisation d'environ 5 ans et peut être recommandé auprès du service après-vente.

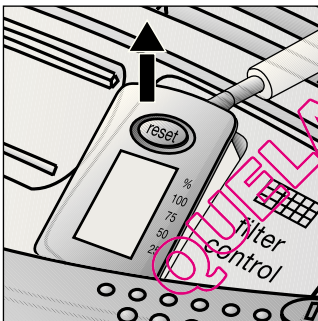

Pour enlever l'indicateur, placez un tournevis dans l'encoche à côté de l'indicateur et poussez l'indicateur vers l'extérieur.

Vous pouvez commander un nouvel indicateur de changement de filtre de sortie d'air au service après-vente sous la référence: 605 002 Attention, l'indicateur doit uniquement être retiré pour le changement.

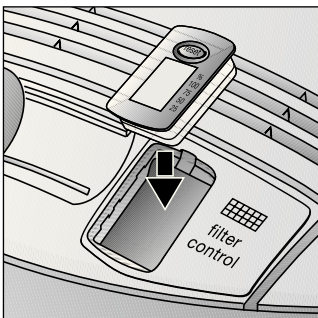

Le nouvel indicateur de changement du filtre de sortie d'air peut être facilement enclenché en l'appuyant dans le sens de la flèche située dans le cache de l'appareil. L'ancien indicateur de changement du filtre de sortie d'air doit être mis au rebut conformément aux prescriptions légales en vigueur pour les appareils électriques. Pour connaître la filière d'élimination exacte, demandez à votre revendeur ou à votre mairie.

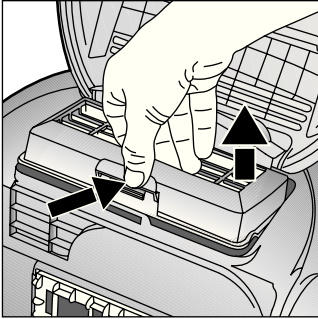

Changement du micro-filtre hygiénique

- Ouvrir le couvercle du compartiment de poussière
- Déverrouiller le support de filtre en pressant l'attache de fermeture dans le sens de la flèche

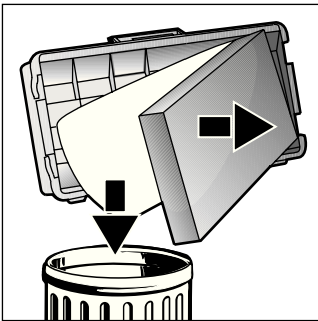

- Enlever la mousse de filtre et le micro-filtre hygiénique. Insérer un micro-filtre hygiénique neuf et la mousse de filtre dans le support de filtre.
- Insérer le support de filtre dans l'appareil et l'enclencher.

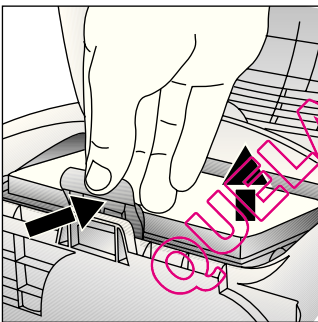

Remplacement du micro-filtre à charbon actif

- Ouvrir le couvercle du compartiment de poussière.
- Déverrouiller le support de filtre en poussant le levier de fermeture dans le sens de la flèche.
- Enlever le micro-filtre à charbon actif.

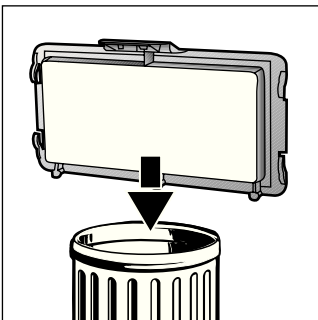

- Introduire le micro-filtre à charbon actif neuf dans l'appareil et l'enclencher.

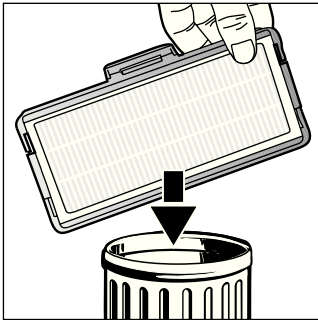

Changement du filtre Hepa

- Ouvrir le couvercle du compartiment de poussière.
- Déverrouiller le filtre Hepa en pressant l'attache de fermeture dans le sens de la flèche et enlever le filtre.

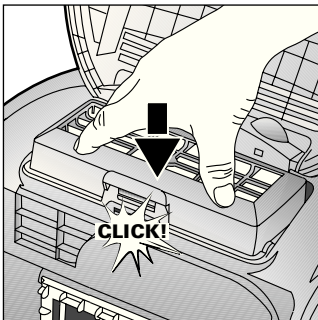

- Insérer le filtre Hepa neuf et l'enclencher.

Après l'aspiration de fines particules de poussières, nettoyer le filtre de protection du moteur en le frappant, changer éventuellement le micro-filtre hygiénique, le filtre à charbon actif ou le filtre Hepa.

- Avant chaque nettoyage de l'aspirateur, il faut l'éteindre et retirer le connecteur de la prise de secteur.
- L'aspirateur et les accessoires en plastique peuvent être entretenus avec un produit de nettoyage pour plastique usuel du commerce.

Ne pas utiliser de produits récurants, nettoyants pour verre ni de produits nettoyants universels. Ne jamais plonger l'aspirateur dans l'eau.

- Si nécessaire, le compartiment de poussière peut être aspiré avec un deuxième aspirateur ou simplement être nettoyé avec un chiffon à poussière/pinceau à poussière sec.

Sous réserve de modifications techniques.

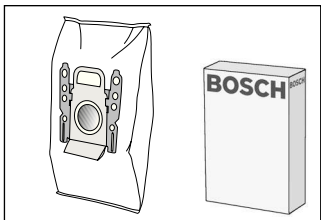

Paquet de sacs aspirateur de recharge

- Filtre type GXXL (BBZ41FGXXL)
- Pour une performance maximale : GXXLplus (BBZ41GXXLP)

Contenu : 4 sacs aspirateur avec fermeture
1 micro-filtre hygiénique

<http://www.dust-bag-bosch.com>

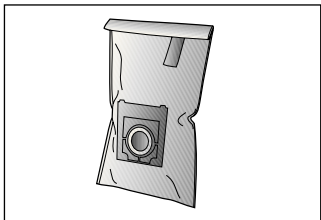

Sac textile (permanent) BBZ10TFG

Sac réutilisable avec fermeture à scratch.

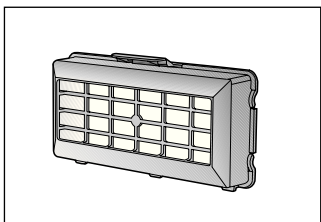

Filtre HEPA (classe H12) BBZ152HF

Recommandé pour personnes allergiques. Pour un air de sortie extrêmement propre.

A changer tous les ans

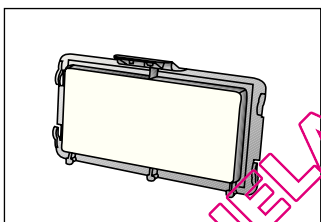

Micro-filtre à charbon actif BBZ193MAF

Combinaison de microfiltre et de filtre à charbon actif. Empêche pour une longue durée des odeurs désagréables. A changer tous les ans.

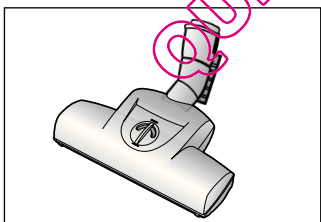

Brosse UNIVERSELLE TURBO® BBZ102TBB

Brossage et aspiration en une seule opération sur des tapis à voile ras et des moquettes, voire appropriée à tous les revêtements. Idéale pour aspirer des poils. Entraînement de la brosse rotative par le débit aspiré de l'aspirateur. Pas besoin de raccordement électrique.

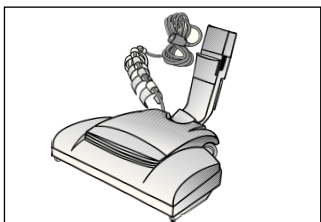

Brosse ELECTROMATIC® BBZ145EB

Brossage et aspiration en une seule opération sur des tapis à voile ras et des moquettes, voire appropriée à tous les revêtements. Redresse le voile de tapis et l'entretient. Idéale pour aspirer des poils.

Het verheugt ons dat u voor een Bosch stofzuiger uit de serie BSG7 heeft gekozen.

In deze gebruiksaanwijzing worden verschillende BSG7 – modellen beschreven. Het is dan ook mogelijk dat niet alle genoemde kenmerken en functies gelden voor uw toestel.

U dient alleen gebruik te maken van originele accessoires van Bosch, die speciaal voor uw stofzuiger ontwikkeld zijn om een zo goed mogelijk resultaat te bereiken.

De gebruiksaanwijzing goed bewaren. Wanneer u de stofzuiger doorgeeft aan derden de gebruiksaanwijzing erbij voegen.

Gebruik volgens de voorschriften

Deze stofzuiger is alleen voor huishoudelijk en niet voor zakelijk gebruik bestemd.

De stofzuiger uitsluitend gebruiken zoals aangegeven in deze gebruiksaanwijzing.

De fabrikant is niet aansprakelijk voor eventuele schade die ontstaat wanneer het apparaat niet volgens de voorschriften of op een verkeerde manier wordt gebruikt.

Volg daarom bestis de volgende aanwijzingen op!

De stofzuiger mag alleen maar worden gebruikt met:

- originele filterzakken
- originele reserveonderdelen, originele toebehoren of speciale toebehoren

Veiligheidsvoorschriften

Deze stofzuiger voldoet aan de erkende regels van de techniek en de

betreffende veiligheidsbepalingen.

- De stofzuiger alleen volgens het typeplaatje aansluiten en in gebruik nemen.
- Nooit zuigen zonder filterzak.
=> Het apparaat kan beschadigd worden!
- Kinderen mogen de stofzuiger alleen onder toezicht gebruiken.
- Dit apparaat mag niet worden bediend door personen met beperkte fysieke, sensorische of geestelijke vermogens of personen die gebrek aan kennis of ervaring (inclusief kinderen) hebben, behalve wanneer ze door een verantwoordelijk persoon volledig over de bediening van het apparaat zijn geïnformeerd.

De stofzuiger mag niet worden gebruikt voor:

- het schoonzuigen van mensen of dieren
- het opzuigen van:
 - substanties die schadelijk voor de gezondheid, heet of gloeiend zijn, of scherpe randen hebben
 - vochtige of vloeibare stoffen
 - licht ontvlambare of explosieve stoffen en gassen
 - as, roest van open haarden en centrale verwarmingsinstallaties
 - tonerstof van printers en kopieerapparaten.
- Vermijd het zuigen met handgreep, mondstukken en buis in de buurt van uw hoofd.
=> Er bestaat gevaar voor letsel!
- Zet het apparaat tijdens het zuigen op een vaste, veilige ondergrond.
- Bij het zuigen op trappen moet het apparaat altijd onder de gebruiker staan.
- In de volgende gevallen dient het gebruik van toestel direct te worden gestaakt en contact te worden opgenomen met de klantenservice:
 - wanneer het elektriciteitsnoer beschadigd is

- wanneer u per ongeluk vloeistof heeft opgezogen of als er vloeistof in het binnenste van het toestel is gekomen
- wanneer het toestel naar beneden gevallen is.
- Het elektriciteits snoer niet gebruiken om de stofzuiger te dragen of te transporteren.
- Bij gebruik van meerdere uren achter elkaar het elektriciteits snoer volledig uittrekken.
- Niet aan het elektriciteits snoer maar aan de stekker trekken om het apparaat los te koppelen van het net.
- Het elektriciteits snoer niet over scherpe randen trekken en niet bekneld laten raken.
- Vóór alle werkzaamheden aan stofzuiger en toebehoren de stekker uit het stopcontact trekken.
- De stofzuiger niet in gebruik nemen wanneer hij beschadigd is. In geval zich een storing voordoet de stekker uit het stopcontact halen.
- Om risico's te voorkomen mogen reparaties aan de stofzuiger en de vervanging van onderdelen alleen worden uitgevoerd door onze klantenservice.
- De stofzuiger beschermen tegen weersinvloeden, vocht en hittebronnen.
- De stofzuiger is niet geschikt voor gebruik op bouwplaatsen.
=> Opzuigen van bouwpuin kan leiden tot beschadiging van het apparaat.
- Het apparaat uitschakelen wanneer het niet wordt gebruikt.
- Versleten apparaten onmiddellijk onbruikbaar maken, het apparaat daarna op een verantwoorde wijze afvoeren.
- Plastic zakken en folie dienen buiten bereik van kinderen te worden bewaard en afgevoerd (Gevaar van verstikking).
- zorg ervoor dat er geen brandbare of alcoholhoudende stoffen op de

filter (filterzak, motorbeveiligingsfilter, uitblaasfilter etc.) terecht komen.

Instructies voor recycling

■ Verpakking

De verpakking beschermt de stofzuiger tegen beschadiging tijdens het transport. Deze bestaat uit milieuvriendelijk materiaal en is daarom recyclebaar. Breng verpakkingsmateriaal dat u niet meer nodig heeft naar een verzamelplaats voor de verwerking van afval.

■ Oude toestellen

Oude apparaten bevatten vaak nog waardevol materiaal. Geef daarom uw oude toestel voor hergebruik af aan uw handelaar of een recyclecentrum. Informatie over actuele methoden van afvalverwijdering kunt u krijgen bij uw handelaar of uw gemeente.

■ Afvoer van filter en filterzakken

Het filter en de filterzakken zijn gemaakt van milieuvriendelijke materialen. In zover deze geen stoffen bevatten die niet toegestaan zijn als huisvuil kunnen ze via het normale huisvuil worden afgevoerd.

! Let op

- Als de zekering in de meterkast bij het inschakelen van het toestel wordt geactiveerd, dan kan dit worden veroorzaakt doordat er tegelijkertijd meerdere elektrische apparaten met een hoge aansluitwaarde op hetzelfde stroomcircuit zijn aangesloten. Het in werking treden van de zekering kan worden voorkomen door, alvorens het toestel in te schakelen, de laagste vermogensstand in te stellen en pas daarna een hogere vermogensstand te kiezen.

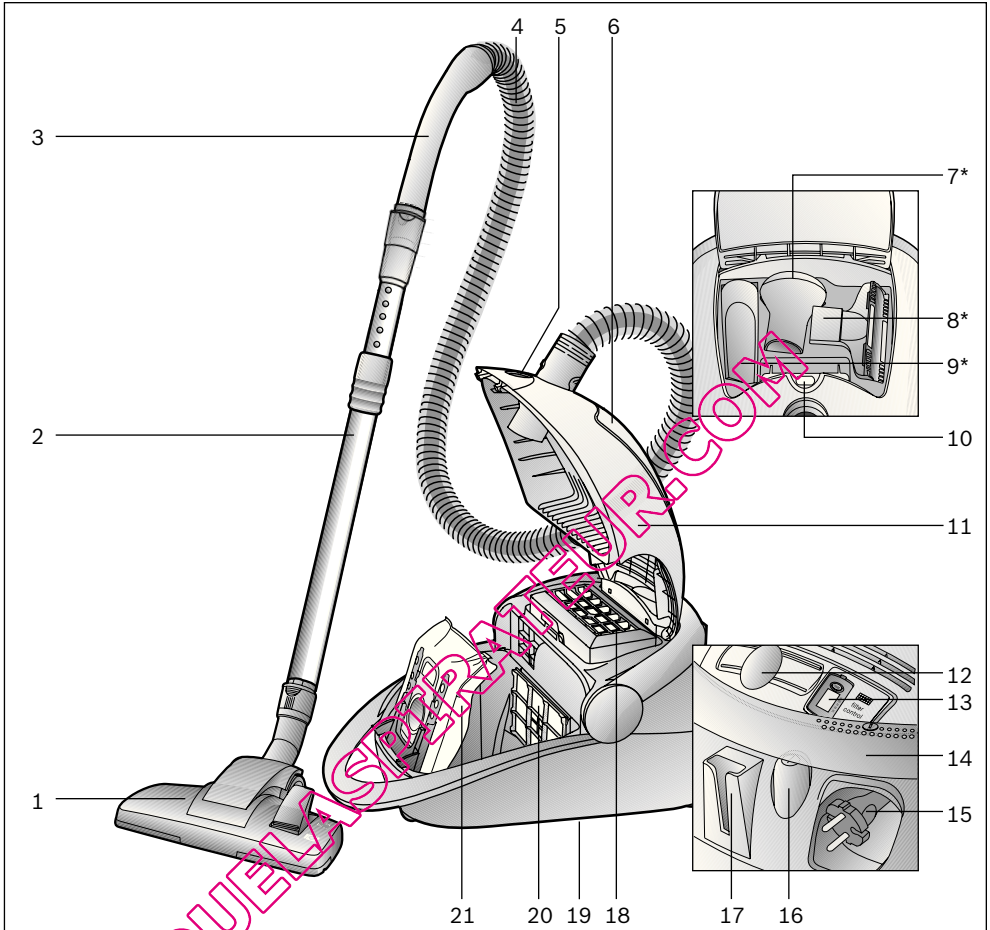

- | | |
|---|--|
| <ul style="list-style-type: none"> 1 Omschakelbaar vloermondstuk met ontgrendelingshuls 2 Telescoopbuis met schuifmanchet en ontgrendelingshuls 3 Handgreep van de slang 4 Zuigslang 5 Aansluiting voor electromatic-borstel 6 Opbergvak voor toebehoren 7 Meubelborstel* 8 Meubelmondstuk* 9 Kierenmondstuk* 10 Indicatie filter vervangen 11 Deksel 12 Elektronische schuifregelaar | <ul style="list-style-type: none"> 13 Uitblaasfilterwisselindicatie 14 Zwenkhandgreep; ook te gebruiken als schakelknop 15 Elektricitessnoer 16 Aan-/uitknop 17 Parkeerhulp 18 Uitblaasfilter 19 Opbergaccessoire (aan onderzijde van apparaat) 20 Motorbeveiligingsfilter 21 Filterzak |
|---|--|

*afhankelijk van de uitvoering

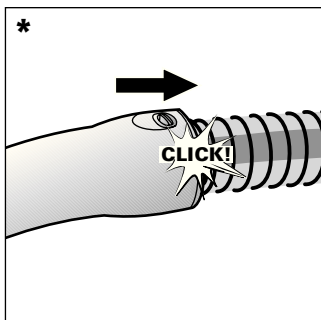

Voor het eerste gebruik

Handgreep op de zuigslang steken en laten inklikken.

*afhankelijk van de uitrusting

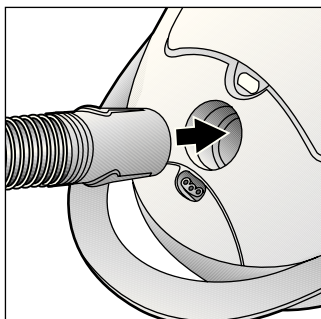

Zuigslangsteun in de zuigopening klikken.

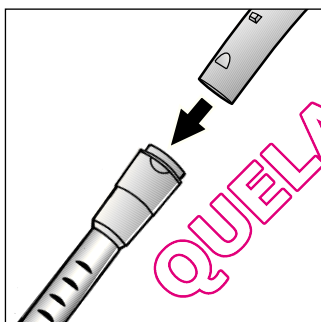

Handgreep in de telescoopbuis schuiven tot hij inklikt.

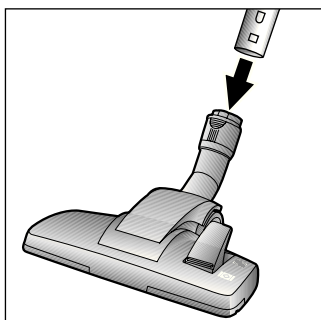

Telescoopbuis in de steun van het vloermondstuk schuiven tot hij inklikt.

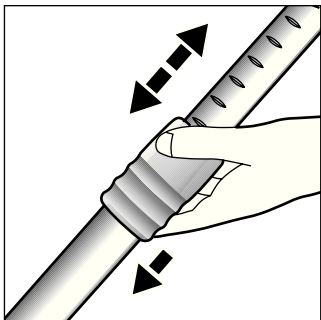

Door op de schuifknop / het schuifmanchet te drukken in de richting van de pijl de telescoopbuis ontgrendelen en de gewenste lengte instellen.

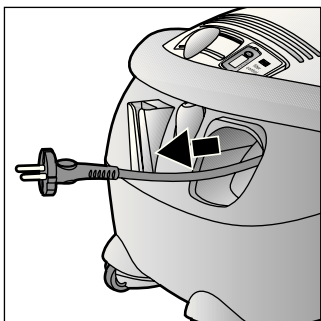

Het elektriciteitsnoer bij de stekker vastpakken, tot de gewenste lengte naar buiten trekken en de stekker in het stopcontact steken.

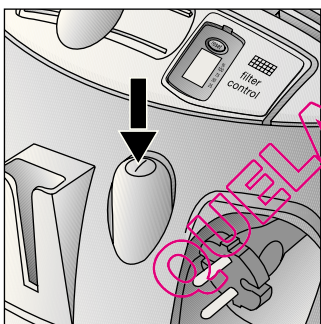



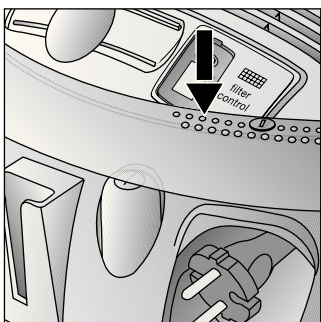

De stofzuiger inschakelen door de aan-/uitschakelaar in de richting van de pijl aan te zetten.

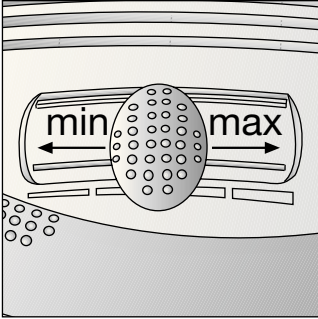

De schakelaar kan ook met behulp van de zwenkhandgreep worden bediend.



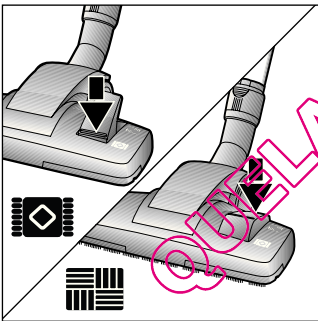

Door het verstellen van de schuifregelaar kan de gewenste zuigkracht traploos ingesteld worden.

- Laagste stand:  voor het schoonzuigen van kwetsbare stoffen, bijv. gordijnen.
- Lage stand:  Voor reinigen van vloerbedekking en bij geringe verontreiniging.
- Middelste stand:  voor het reinigen van zware vloerbedekking, harde vloeren en bij sterke vervuiling.
- Hoge stand:  voor het verwijderen van hardnekkige en zeer sterke vervuiling.



Vloermondstuk instellen:

- Voor het zuigen van tapijt en vaste vloerbedekking => 
- Voor het zuigen van harde vloeren => 

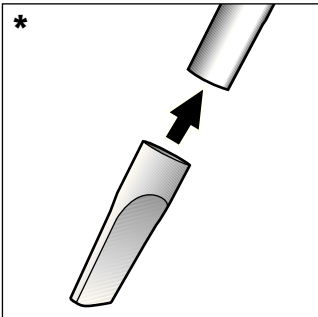

Zuigen met accessoires (naar wens op de handgreep of de zuigbuis steken).

Kierenmondstuk
Voor het reinigen van plinten en hoeken.

*afhankelijk van de uitrusting

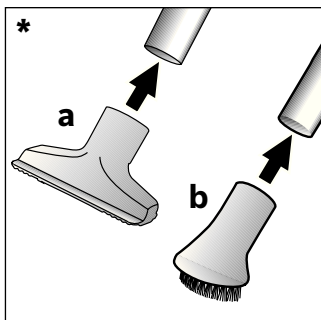

- * a) Meubelmondstuk
Voor het reinigen van gestoffeerde meubels, gordijnen, enz.
- b) Meubelborstel
Voor het schoonzuigen van fotolijsten, boeken, kwetsbare meubels, etc.

*afhankelijk van de uitrusting

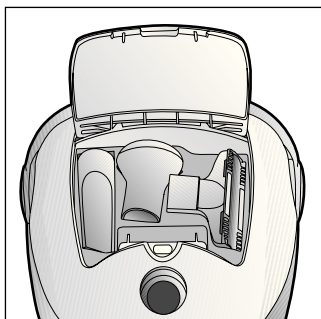

Kleine toebehoren die u niet nodig heeft, kunnen in het apparaatdeksel worden ondergebracht.

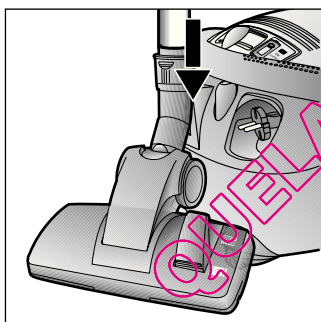

Bij korte zuigpauzes kunt u nadat de stofzuiger ungeschakeld is de parkeerhulp gebruiken, aan de achterkant van het apparaat. Daarvoor dient u de haak op het vloermondstuk in de uitsparing aan de achterzijde van het apparaat te schuiven.

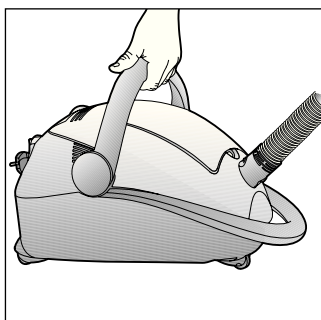

Bij obstakels, zoals trappen, kan de stofzuiger ook aan de draaigreep worden vervoerd.

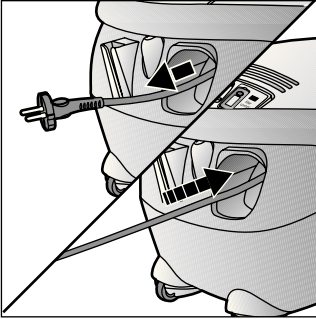

- De stekker uit het stopcontact halen.
- Even aan het elektriciteitsnoer trekken en vervolgens loslaten (het snoer rolt automatisch op).

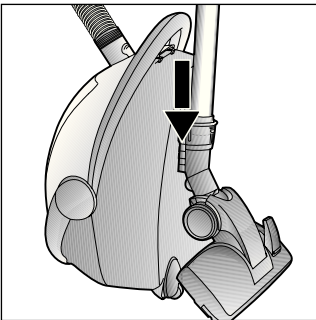

Om het apparaat op te bergen of te transporteren kunt u het opbergaccessoire aan de onderkant van het apparaat gebruiken. Het apparaat rechtop zetten. De haak op het vloermondstuk in de uitsparing aan de onderkant van het apparaat schuiven.

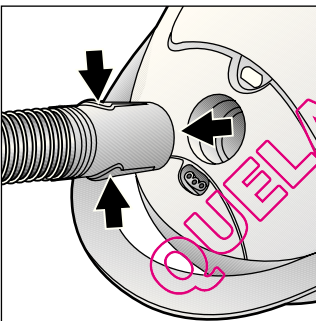

Om de zuigslang te verwijderen op de ontgrendelknop drukken en de slang eruit trekken.

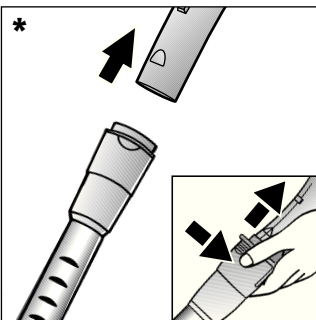

Om de verbinding ongedaan te maken op de ontgrendelings- huls drukken en de handgreep naar buiten trekken.

*afhankelijk van de uitrustung

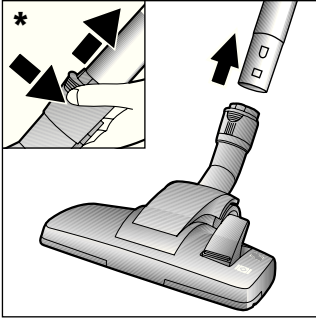

Om de verbinding ongedaan te maken op de ontgrendelings- huls drukken en de telescoopbuis naar buiten trekken.

*afhankelijk van de uitrusting

Instructies m.b.t. het gebruik en het onderhoud van de ELECTROMATIC®-borstel resp. TURBO-UNIVERSAL®-borstel zie bijgevoegde gebruiksaanwijzing. (afhankelijk van de uitrusting).

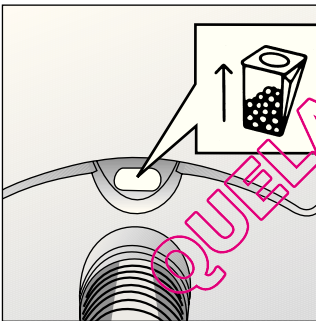

Filterzak vervangen

Wanneer op het moment dat het vloermondstuk van de bodem is opgetild en het hoogste zuigvermogen is ingesteld in het deksel de indicatie filter vervangen volledig geel wordt weergegeven, dan dient de filterzak te worden vervangen, ook al is hij nog niet vol. In dit geval is vervanging noodzakelijk vanwege de aard van de inhoud van de zak. Het mondstuk, de zuigbuis en de zuigslang mogen daarbij niet verstopt zijn, omdat de indicatie filter vervangen dan niet meer wordt weergegeven.

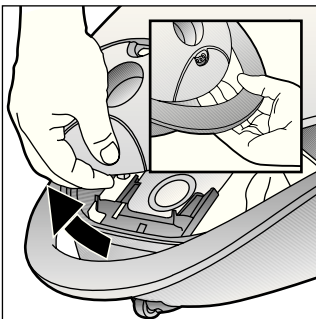

Het deksel openen door in de richting van de pijl op de sluihendel te drukken.

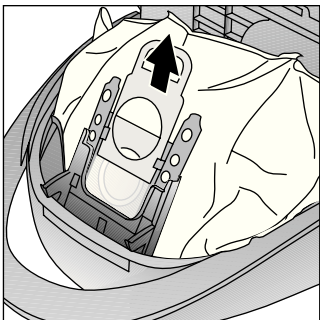

Filterzak afsluiten en uitnemen door aan het sluitlipje te trekken.

Met het oog op een betere vuilopname raden wij aan om het vervangingsfilter type BBZ41GXXLP in te brengen, ook als de stofzak niet vol is.

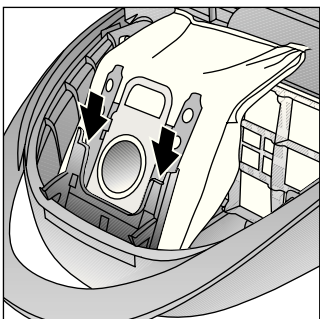

Nieuwe filterzak tot aan de aanslag in de houder schuiven.

Let op: Het deksel sluit alleen wanneer de filterzak in de stofzuiger is geplaatst.

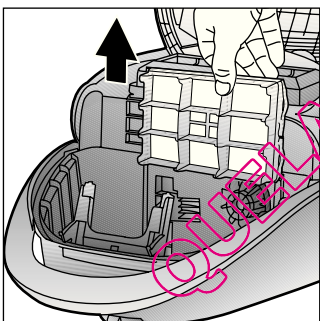

Motorbeveiligingsfilter schoonmaken

Het motorbeveiligingsfilter dient regelmatig te worden schoongemaakt door het uit te kloppen of uit te wassen!

- Het deksel van het stofcompartiment openen
- Het motorbeveiligingsfilter in de richting van de pijl naar buiten trekken.

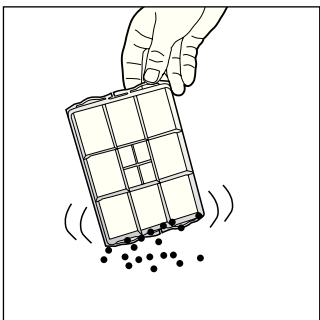

- Het motorbeveiligingsfilter schoonmaken door het uit te kloppen.

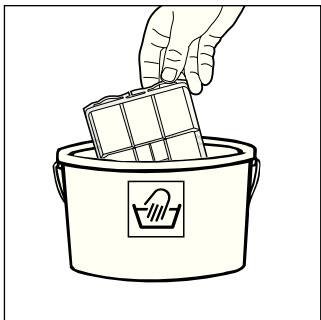

- Bij sterke vervuiling dient het motorbeveiligingsfilter te worden uitgewassen. Filter vervolgens minstens 24 uur laten drogen.
- Na het schoonmaken het motorbeveiligingsfilter in het apparaat schuiven en het deksel van het stofcompartiment sluiten.

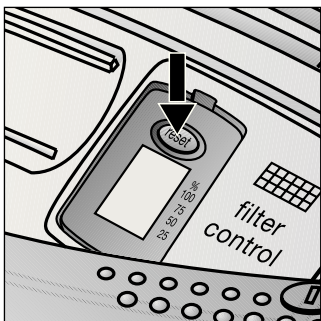

Uitblaasfilter vervangen

De uitblaasfilter van uw toestel moet een keer per jaar vervangen worden.

Uitblaasfilterwisselindicatie

Is uw toestel met een uitblaasfilterwisselindicatie uitgerust, dan wordt u automatisch na een jaar aan de filterwissel herinnerd. De bediening is heel eenvoudig:

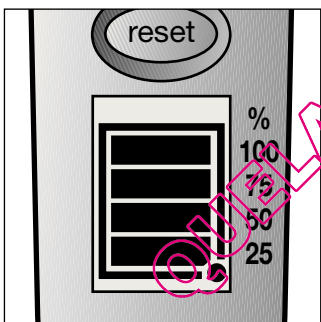

Starten van de memo-indicatie:

Om de memo-indicatie te starten, drukt u op de resetknop op de uitblaasfilterwisselindicatie en houdt u hem ingedrukt tot de vier balken in de indicatie verschijnen en twee keer knipperen. De uitblaasfilterwisselindicatie is nu geactiveerd.

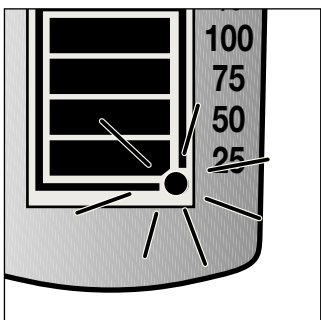

Funciecontrole:

Het knipperende punt in de hoek onderaan rechts van het display geeft aan dat de uitblaasfilterwisselindicatie in werking is.

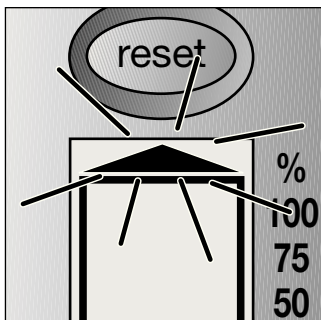

Wisselindicatie:

Telkens na 3 maanden verdwijnt een balk uit de indicatie. De resterende balken geven de resterende gebruiksduur van de uitblaasfilter aan. Vervang de uitblaasfilter als na ca. 1 jaar alle balken verdwenen zijn en de pijl begint te knipperen. Plaats een nieuwe uitblaasfilter conform de volgende handleidingen en activeer de uitblaasfilterwisselindicatie opnieuw, zoals hierboven beschreven.

Aanwijzing:

Als er slechts nog één balk in de indicatie te zien is, gelieve er dan rekening mee te houden dat binnenkort een nieuwe uitblaasfilter aangekocht moet worden.

De uitblaasfilterwisselindicatie heeft een gebruiksduur van ca. 5 jaar en kan dan via de klantendienst bijbesteld worden.

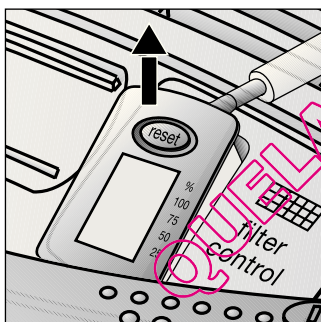

Om de indicatie te verwijderen, plaatst u een schroevendraaier in de kerf naast de indicatie en drukt u de indicatie eruit.

Een nieuwe uitblaasfilterwisselindicatie krijgt u van de klantendienst onder het reserveonderdeelnummer: 605 002

Gelieve er rekening mee te houden dat de indicatie uitsluitend uitgenomen mag worden om ze te vervangen.

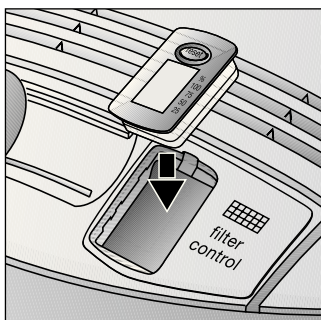

De nieuwe uitblaasfilterindicatie kan heel gemakkelijk door in de richting van de pijl te drukken in de ommanteling van het toestel gedrukt worden.

De oude uitblaasfilterwisselindicatie moet conform de wettelijk geldende voorschriften voor elektrische toestellen afgevoerd worden. De precieze afvoerwijzer kunt u bij uw speciaalzaak of uw gemeentelijke administratie te weten komen.

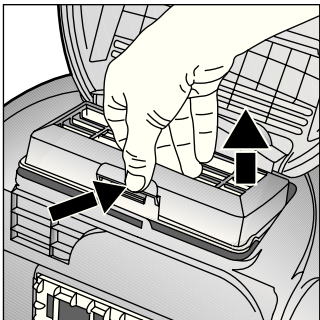

Micro-hygiënefilter vervangen

- Het deksel van het stofvak openen
- De filterhouder ontgrendelen door in de richting van de pijl op de sluitstrip te drukken

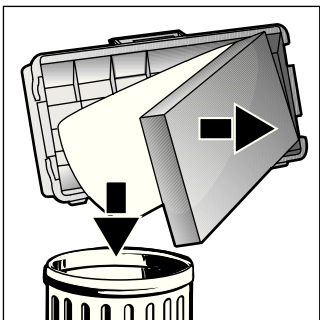

- Het filterschuim en het micro-hygiënefilter verwijderen.
Het nieuwe micro-hygiënefilter en het filterschuim inbrengen in de filterhouder.
- De filterhouder in het apparaat inbrengen en laten inklikken.

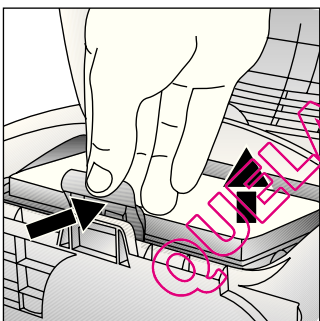

Micro-actiefkoolfilter vervangen

- Het deksel van het stofcompartiment openen.
- De filterhouder ontgrendelen door de afsluithendel in de richting van de pijl te drukken.
- Micro-actiefkoolfilter uitnemen.

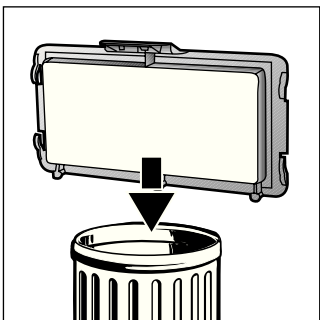

- Nieuwe micro-actiefkoolfilter in het toestel plaatsen en vergrendelen.

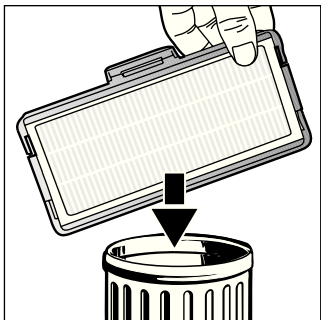

Hepa-filter vervangen

- Het deksel van het stofvak openen
- Door in de richting van de pijl op de sluitstrip te drukken het Hepa-filter ontgrendelen en uit het apparaat nemen.

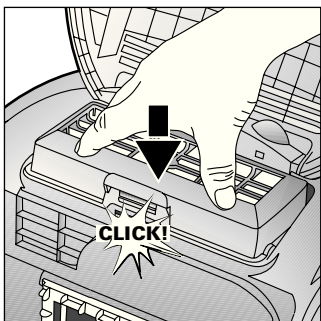

- Het nieuwe Hepa-filter plaatsen en hem in laten klikken.

Na het opzuigen van kleine stofdeeltjes het motorbeveiligingsfilter reinigen door hem uit te kloppen en eventueel het micro-hygiënefilter, het actief kool filter of HEPA-filter vervangen.

- Voor elke reiniging dient de stofzuiger te worden uitgeschakeld en de stekker uit het stopcontact te worden gehaald.
- De stofzuiger en accessoires van kunststof kunnen met een in de handel gebruikelijk middel voor het reinigen van kunststof worden onderhouden.

**Geen schuurmiddelen, glas- of alles-reiniger gebruiken.
De stofzuiger nooit in water houden.**

- Het stofcompartiment kan indien nodig met een tweede stofzuiger worden uitgezogen, of eenvoudig met een droge stofdoek / stofkwast worden schoongemaakt.

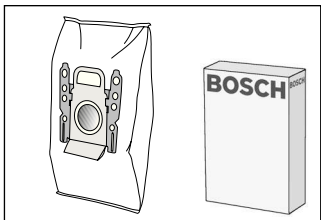

Reservefilterverpakking

■ Filter type GXXL (BBZ41FGXXL)

■ Voor de beste performance:

GXXLplus (BBZ41GXXLP)

Inhoud: 4 filterzakken met afsluiting

1 microhygiënefilter

<http://www.dust-bag-bosch.com>

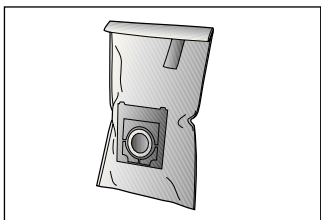

Textielfilter (duurzaam filter) BBZ10TFG

Recyclebaar filter met klittenband.

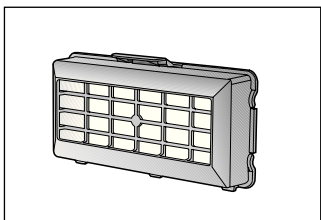

HEPA-filter (klasse H12) BBZ152HF

Aanbevolen voor mensen die allergisch zijn. Voor een extra zuivere uitblaaslucht.

Jaarlijks vervangen.

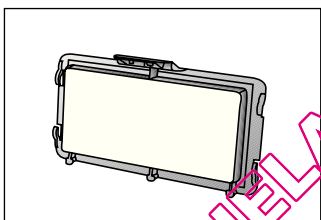

Micro-actiefkoolfilter BBZ193MAF

Combinatie van micro- en actiefkoolfilter. Gaat lange tijd storende geurtjes tegen. Jaarlijks vervangen.

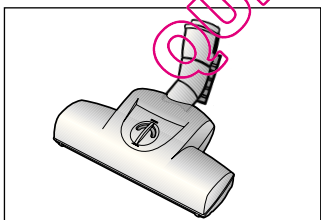

TURBO-UNIVERSAL®-borstel BBZ102TBB

Kortpolige tapijten en vaste voerbedekking, resp. alle vloerbedekkingen, in één handeling borstelen en zuigen. Met name geschikt voor het opzuigen van haren. De rolborstel wordt aangedreven door de zuigstroom van de stofzuiger. Geen elektrische aansluiting vereist.

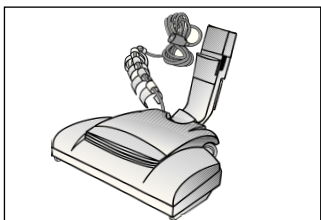

ELECTROMATIC®-borstel BBZ145EB

Kortpolige tapijten en vaste voerbedekking, resp. alle vloerbedekkingen, in één handeling borstelen en zuigen. Richt de tapijtpool op en verzorg deze. Met name geschikt voor het opzuigen van haren.

Siamo lieti che Lei abbia scelto un'aspirapolvere Bosch della serie BSG7.

Nelle presenti istruzioni per l'uso verranno illustrati diversi modelli BSG7. È pertanto possibile che non tutte le caratteristiche dell'equipaggiamento e le funzioni qui descritte riguardino il modello da Lei scelto.

Devono essere utilizzati esclusivamente gli accessori Bosch originali, pensati in modo specifico per la Sua aspirapolvere, al fine di garantire il miglior risultato di pulizia possibile.

Conservare le istruzioni per l'uso. In caso di cessione dell'aspirapolvere a terzi, si raccomanda di consegnare anche le istruzioni per l'uso.

Utilizzo conforme

Questo aspirapolvere è destinato esclusivamente all'utilizzo in ambito domestico e non è adatto per uso industriale.

Utilizzare l'aspirapolvere soltanto così come indicato dalle presenti istruzioni per l'uso.

Il costruttore non si assume alcuna responsabilità per gli eventuali danni causati da un utilizzo non conforme o errato.

Si raccomanda pertanto di osservare scrupolosamente le seguenti avvertenze.

L'aspirapolvere può essere utilizzato esclusivamente con:

- Sacchetto filtro originale
- Parti di ricambio, accessori o accessori speciali originali

Norme di sicurezza

Questo apparecchio è conforme alle regole tecniche riconosciute e alle norme di sicurezza in vigore.

- Collegare e mettere in funzione l'aspirapolvere solo conformemente a quanto riportato sulla targhetta di identificazione.
- Non utilizzare mai l'aspirapolvere senza il sacchetto filtro.
=> L'apparecchio può danneggiarsi!
- I bambini possono utilizzare l'aspirapolvere soltanto sotto la sorveglianza di un adulto.
- Le persone (inclusi i bambini) con abilità fisiche, sensoriali o mentali limitate o prive dell'esperienza e delle conoscenze necessarie non devono utilizzare l'apparecchio senza sorveglianza o addestramento da parte di una persona responsabile per la sicurezza.

L'aspirapolvere non deve essere utilizzato:

- su persone o animali
- per l'aspirazione di:
 - sostanze nocive, oggetti affilati, materiali caldi o incandescenti
 - sostanze umide o liquide
 - materiali e sostanze infiammabili o esplosive
 - cenere, fuliggine delle stufe di maiolica e degli impianti di riscaldamento centrali
 - polvere di toner di stampanti o fotocopiatrici.
- Non tenere l'impugnatura, le spazzole e il tubo in prossimità della testa quando si utilizza l'apparecchio.
=> Pericolo di lesioni!
- Durante la pulizia, appoggiare l'aspirapolvere su una base solida e sicura.
- Durante la pulizia delle scale tenersi sempre al di sopra dell'apparecchio.
- Nei seguenti casi, disattivare subito l'apparecchio e contattare il servizio di assistenza tecnica:
 - se l'allacciamento alla rete è danneggiato
 - se è stato inavvertitamente aspirato del liquido o se all'interno dell'apparecchio è presente del liquido
 - se l'apparecchio è caduto.

- Non utilizzare il cavo di allacciamento alla rete per tirare/trasportare l'aspirapolvere.
- In caso di uso prolungato, estrarre completamente il cavo di collegamento alla rete elettrica.
- Per staccare l'apparecchio dalla rete, afferrare la spina senza tirare il cavo di collegamento alla rete elettrica.
- Non far passare il cavo di collegamento alla rete elettrica su bordi affilati e non schiacciarlo.
- Staccare la spina dalla rete elettrica prima di effettuare lavori sull'aspirapolvere o sugli accessori.
- Non mettere in funzione l'apparecchio se danneggiato. In caso di anomalia, staccare la spina dalla rete elettrica.
- Per evitare pericoli, le riparazioni e le sostituzioni delle parti di ricambio dell'aspirapolvere devono essere effettuate esclusivamente dal servizio di assistenza tecnica autorizzato.
- Proteggere l'aspirapolvere dal maltempo, dall'umidità e dalle fonti di calore.
- L'aspirapolvere non è adatto all'uso nei cantieri.
=> L'aspirazione di macerie può causare il danneggiamento dell'apparecchio.
- Disattivare l'apparecchio quando non lo si usa.
- Gli apparecchi dismessi devono essere resi immediatamente inutilizzabili, per essere poi smaltiti in conformità alle normative vigenti in materia.
- Tenere fuori dalla portata dei bambini i sacchetti di plastica e le pellicole di imballaggio e smaltirli correttamente (pericolo di soffocamento).
- non versare sostanze infiammabili o contenenti alcool sui filtri (sacchetto filtro, filtro di protezione motore, filtro aria, ecc.).

Avvertenze per lo smaltimento

■ Imballaggio

L'imballaggio protegge l'aspirapolvere da eventuali danni durante il trasporto. È costituito da materiali non inquinanti e può pertanto essere riciclato. Provvedere allo smaltimento dei materiali di imballaggio non più necessari rivolgendosi ai centri di raccolta per il sistema di riciclaggio "Punto verde".

■ Apparecchio dismesso

Gli apparecchi dismessi contengono ancora molteplici materiali preziosi. Si consiglia pertanto di restituire l'apparecchio dismesso al proprio rivenditore o presso un centro di riciclaggio. Per informazioni sulle modalità del riciclaggio, rivolgersi al proprio rivenditore o all'amministrazione comunale della propria città.

■ Smaltimento del filtro e del sacchetto filtro

Il filtro e il sacchetto filtro sono realizzati con materiali non inquinanti. Poiché sia il filtro che il sacchetto filtro non contengono alcune sostanze nocive è possibile smaltirli con i rifiuti domestici.

! Attenzione

- La presa di rete deve essere protetta attraverso un interruttore di sicurezza di almeno 16 A.
Se il dispositivo di protezione scatta al momento dell'attivazione dell'apparecchio, la causa può essere dovuta al fatto che altri apparecchi con elevata potenza allacciata sono stati collegati contemporaneamente allo stesso circuito. Per evitare che il dispositivo salvavita scatti, prima di attivare l'apparecchio impostare il livello di potenza minimo e scegliere quindi solo successivamente un livello di potenza superiore.

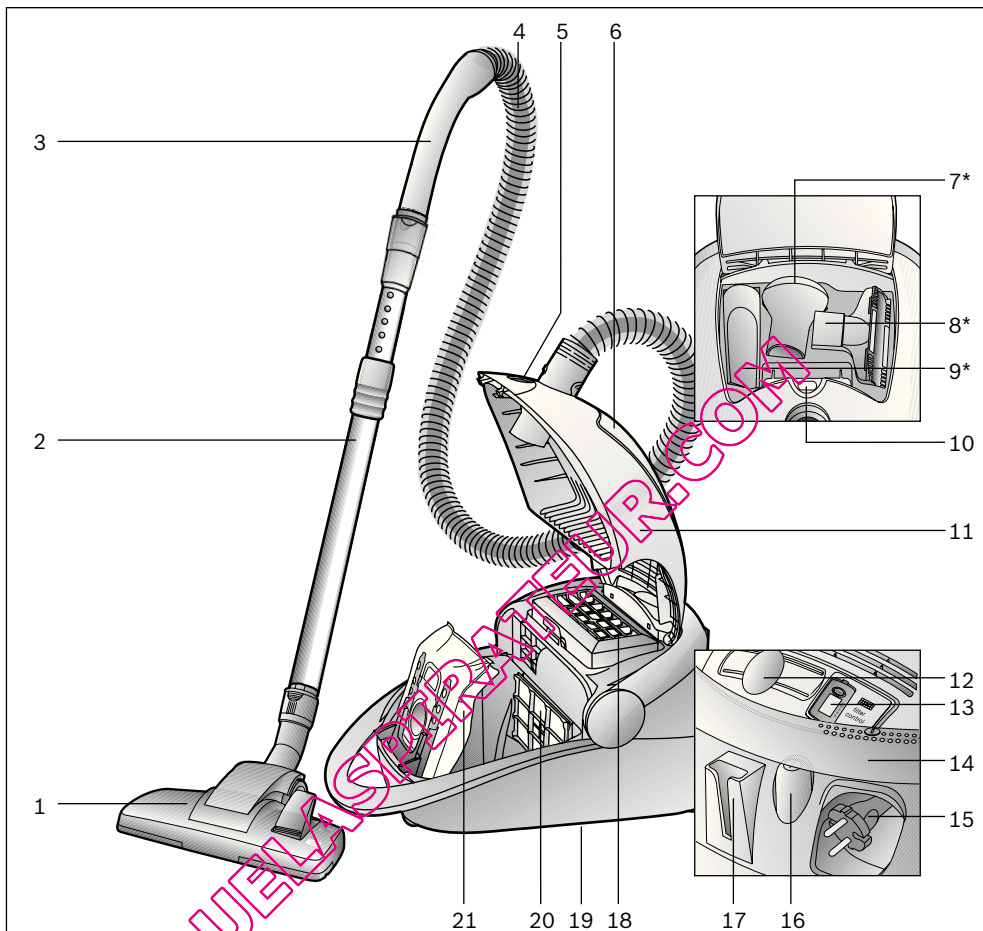

- | | | | |
|----|--|----|---|
| 1 | Bocchetta commutabile per pavimenti con bus sola di sblocco | 13 | Display di cambio del filtro d'igiene |
| 2 | Tubo telescopico con guarnizione di scorrimento e bussola di sblocco | 14 | Impugnatura orientabile; utilizzabile anche come tasto di commutazione |
| 3 | Impugnatura del tubo flessibile | 15 | Cavo di collegamento alla rete elettrica |
| 4 | Tubo flessibile di aspirazione | 16 | Tasto ON/OFF |
| 5 | Raccordo per spazzola Electromatic | 17 | Supporto ausiliario di parcheggio |
| 6 | Vano per accessori | 18 | Filtro d'igiene |
| 7 | Pennello per mobili* | 19 | Strumento ausiliario di stazionamento (sul lato inferiore dell'apparecchio) |
| 8 | Bocchetta per cuscini* | 20 | Filtro di protezione del motore |
| 9 | Bocchetta per giunti* | 21 | Sacchetto filtro |
| 10 | Display di sostituzione del filtro | | |
| 11 | Coperchio | | |
| 12 | Regolatore elettronico della potenza a scorrimento | | |

*a seconda della specifica dotazione

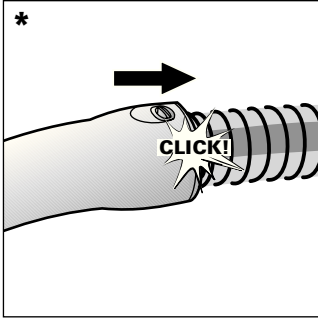

Prima di utilizzare l'apparecchio per la prima volta

Collegare e fissare l'impugnatura al tubo flessibile di aspirazione.

*a seconda della specifica dotazione

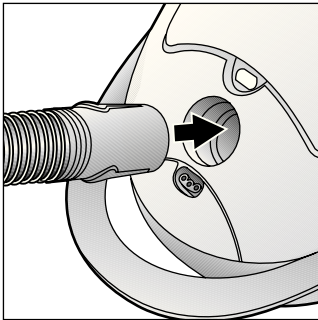

Inserire il tronchetto di aspirazione nell'apertura di aspirazione

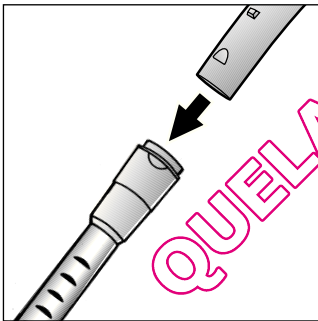

Spingere l'impugnatura nel tubo telescopico finché non si innesta in posizione.

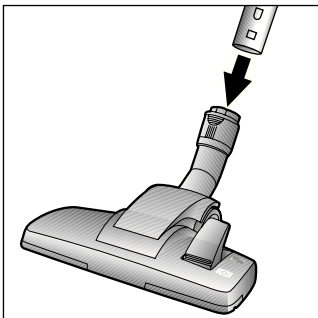

Spingere il tubo telescopico nel tronchetto finché non si innesta in posizione.

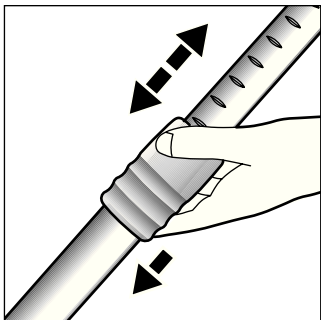

Premendo il tasto di scorrimento/la guarnizione di scorrimento nel senso della freccia, sbloccare il tubo telescopico e regolare la lunghezza desiderata.

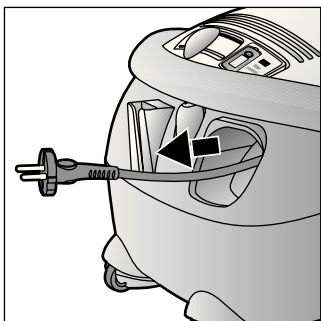

Afferrare il cavo di collegamento alla rete elettrica a livello della spina, estrarlo fino a ottenere la lunghezza desiderata e collegare quindi la spina alla presa.

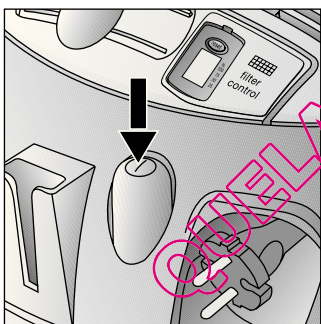

Attivare l'aspirapolvere azionando il tasto di On/Off nel senso indicato dalla freccia.

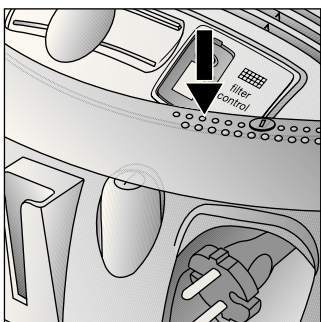

Il tasto può essere azionato anche mediante l'impugnatura orientabile.

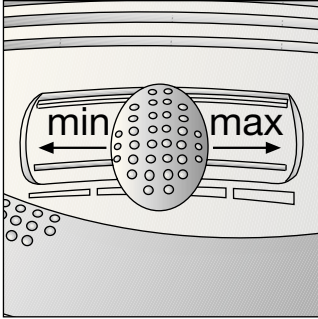

Regolando il regolatore a scorrimento, è possibile impostare in modo progressivo la forza di aspirazione desiderata.

■ Ambito potenza

minimo:

Per la pulizia di materiali delicati, per esempio le tende.

■ Ambito di potenza

minima:

Per la pulizia della moquette e delle superfici non molto sporche.

■ Ambito di potenza

medio:

Per la pulizia di rivestimenti resistenti, di pavimenti duri e in caso di forte sporco.

■ Ambito di potenza

elevato:

Per l'eliminazione dello sporco molto intenso.

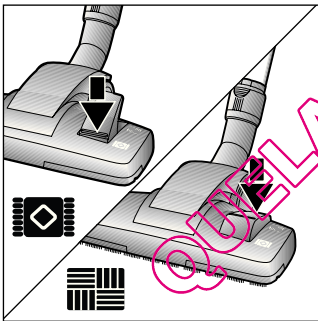

Regolazione della spazzola per pavimenti:

■ Per la pulizia di tappeti e di moquette

=>

■ Per la pulizia di pavimenti duri

=>

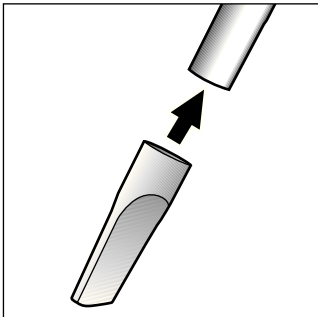

Uso dell'aspirapolvere con gli accessori

(da applicare sulla impugnatura o sul tubo di aspirazione, in funzione delle proprie specifiche esigenze).

Spazzola per giunti

Per la pulizia degli angoli e delle giunzioni.

*a seconda della specifica dotazione

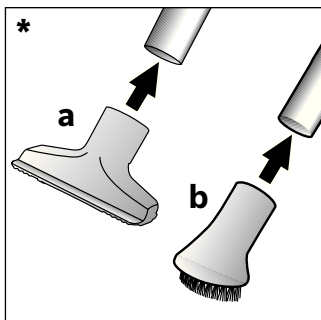

a) Spazzola per cuscini
Per la pulizia di mobili imbottiti, tende, ecc.

b) Pennello per mobili
Per la pulizia di cornici di quadri, libri, mobili delicati, ecc.

*a seconda della specifica dotazione

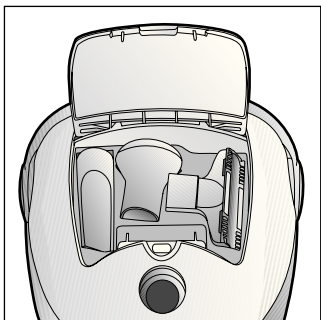

Gli accessori di piccole dimensioni che non vengono utilizzati possono essere riposti al di sotto del coperchio dell'apparecchio.

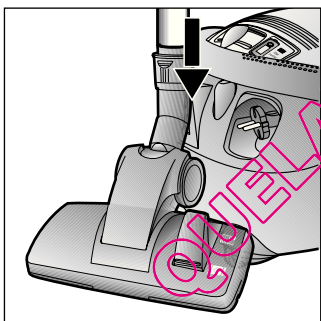

Durante brevi pause è possibile utilizzare lo supporto ausiliario di parcheggio situato sul lato posteriore dell'apparecchio, dopo averlo disattivato. A tale scopo, inserire il gancio della spazzola per pavimenti nell'apposita fessura sul lato posteriore dell'apparecchio.

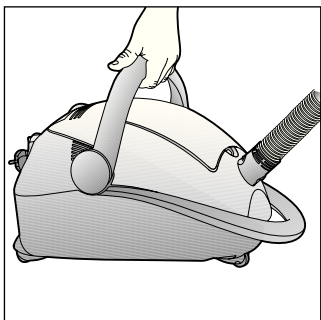

Per superare eventuali ostacoli, quali le scale, è possibile trasportare l'apparecchio tenendolo per l'impugnatura orientabile.

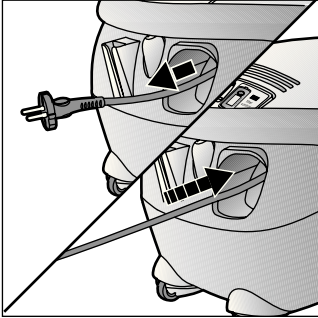

- staccare la spina.
- Tirare leggermente il cavo di collegamento alla rete elettrica e rilasciarlo (il cavo si arrotola automaticamente).

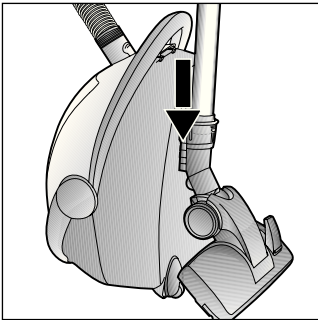

Per depositare e trasportare l'apparecchio è possibile utilizzare lo strumento ausiliario di stazionamento sul lato inferiore dell'apparecchio. Posizionare l'apparecchio verticalmente. Inserire il gancio della spazzola per pavimenti nell'apposita fessura sul lato inferiore dell'apparecchio.

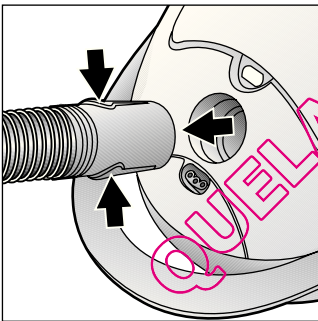

Quando si stacca il tubo flessibile di aspirazione, premere i tasti di sbloccaggio ed estrarre quindi il tubo flessibile.

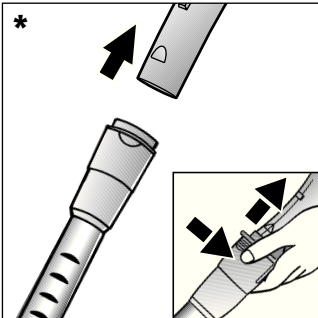

Per sbloccare, premere la bussola di sblocco ed estrarre l'impugnatura.

*a seconda della specifica dotazione

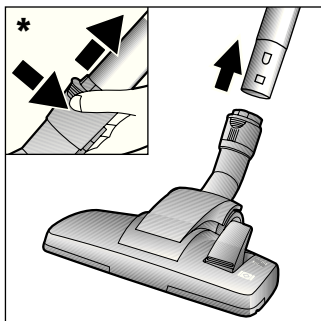

Per sbloccare, premere la bussola di sblocco ed estrarre il tubo telescopico

*a seconda della specifica dotazione

Per informazioni sull'utilizzo della spazzola ELECTROMATIC® ovvero della spazzola TURBO-UNIVERSAL® si rimanda al relativo manuale d'uso allegato al presente opuscolo (a seconda della specifica dotazione).

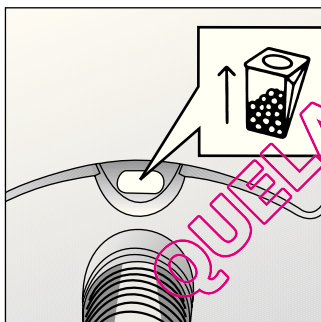

Sostituzione del sacchetto filtro

Se, quando si solleva la spazzola dal pavimento a massima potenza aspirante, il display di sostituzione del filtro sul coperchio è completamente giallo, è necessario sostituire il sacchetto filtro, anche nel caso in cui esso non sia ancora del tutto pieno. In questo caso è il tipo di materiale contenuto a rendere necessaria la sostituzione. La spazzola, il tubo di aspirazione e il tubo flessibile non devono essere intasati; in caso contrario, il display di sostituzione del filtro potrebbe scattare.

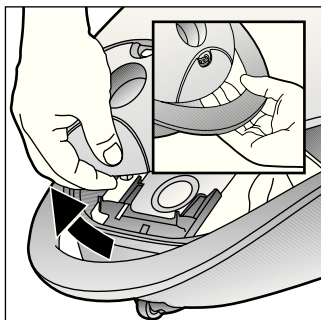

Aprire il coperchio azionando la leva di chiusura nel senso indicato dalla freccia.

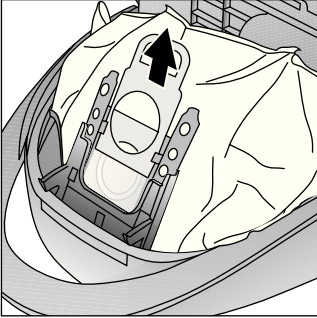

Chiudere il sacchetto filtrante tirando la linguetta di chiusura ed estrarlo.

Per una migliore raccolta dello sporco consigliamo di impiegare, anche quando il sacchetto è pieno solo in parte, il filtro di ricambio tipo BBZ41GXXLP.

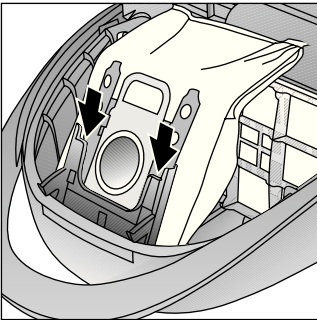

Inserire il nuovo sacchetto filtrante sul supporto fino al raggiungimento del dispositivo di arresto.

Attenzione: Il coperchio si chiude solo dopo che è stato inserito il sacchetto filtrante.

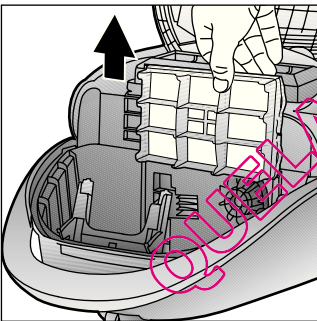

Pulizia del filtro di protezione del motore

Si consiglia di pulire il filtro di protezione del motore a intervalli regolari, battendolo leggermente e lavandolo!

- Aprire il coperchio del vano di raccolta dello sporco
 - Estrarre il filtro di protezione del motore nel senso indicato dalla freccia.
-
- Pulire il filtro di protezione del motore battendolo leggermente.

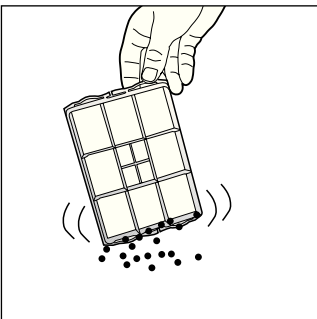

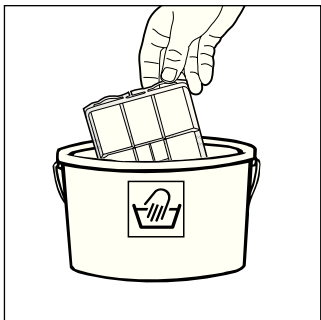

- In caso di forte imbrattamento, è necessario lavare il filtro di protezione del motore. Successivamente, lasciarlo asciugare per almeno 24 ore.
- Terminata la pulizia, inserire il filtro di protezione del motore nell'apparecchio e chiudere il coperchio del vano di raccolta dello sporco.

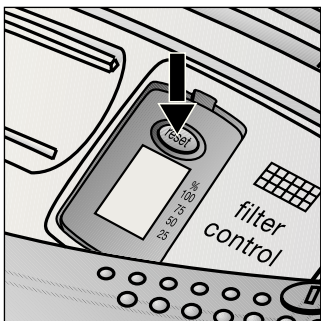

Sostituzione del filtro d'igiene

Il filtro d'igiene dell'apparecchio deve essere sostituito una volta all'anno.

Display di cambio del filtro d'igiene

Se l'apparecchio è dotato di un display di cambio del filtro d'igiene, passato un anno, vi ricorderà automaticamente di sostituire il filtro.

Le modalità di utilizzo sono molto semplici:

Avvio del display Memo:

per avviare il display Memo, premere il tasto di reset sul display di cambio del filtro d'igiene e tenerlo premuto finché le quattro barre del display non vengono visualizzate e lampeggiano due volte. Il display di cambio del filtro d'igiene è così attivato.

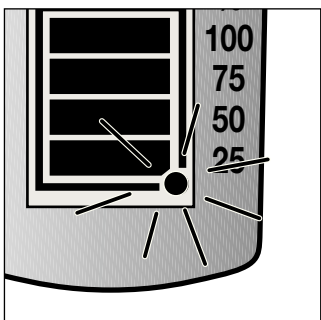
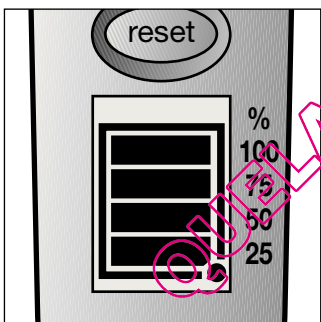

Controllo funzionale:

Il punto lampeggiante nell'angolo in basso a destra del display indica che il display di cambio del filtro d'igiene si trova in esercizio.

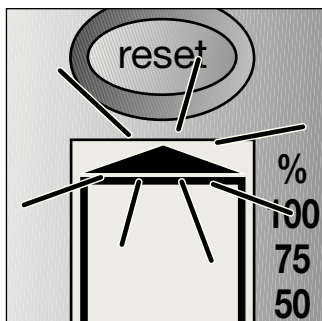

Display di cambio:

Dopo 3 mesi, scompare una barra dal display. Le barre rimanenti indicano la durata utile residua del filtro d'igiene.

Quando, dopo circa un anno, tutte le barre sono scomparse e la freccia inizia a lampeggiare, sostituire il filtro d'igiene. Applicare un nuovo filtro d'igiene conformemente alle istruzioni seguenti e attivare nuovamente il display di cambio del filtro d'igiene secondo quanto precedentemente descritto.

Avvertenza:

quando sul display è visibile soltanto una barra, è necessario acquistare un nuovo filtro d'igiene entro tempi brevi.

Il display di cambio del filtro d'igiene ha una durata utile di circa 5 anni e può essere ordinato attraverso il servizio di assistenza tecnica.

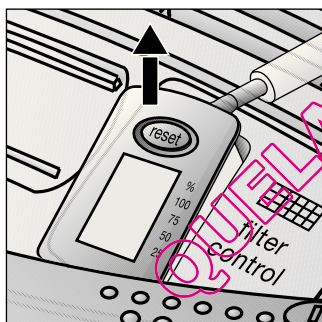

Per rimuovere il display, inserire la punta di un cacciavite nella tacca accanto al display e premere per estrarlo.

Per ricevere un nuovo display di cambio del filtro d'igiene, rivolgersi al servizio di assistenza tecnica indicando il codice di pezzo di ricambio: 605 002. Il display può essere rimosso solo per essere sostituito.

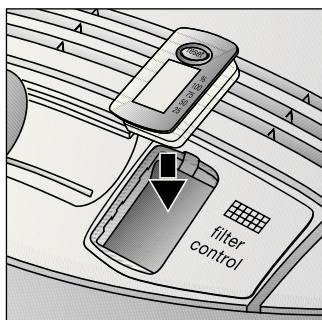

Il nuovo display di cambio del filtro d'igiene può essere fatto innestare in posizione molto facilmente, premendo semplicemente nel senso indicato dalla freccia nel diagramma dell'apparecchio. Il display di cambio del filtro d'igiene deve essere smaltito conformemente alle prescrizioni di legge vigenti in materia di apparecchi elettrici. Per informazioni sulle precise modalità del riciclaggio, rivolgersi al proprio rivenditore o all'amministrazione comunale della propria città.

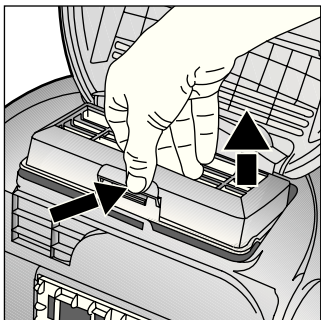

Sostituzione del microfiltro igiene

- Aprire il coperchio del vano di raccolta dello sporco
- Premendo la linguetta di chiusura nel senso indicato dalla freccia, sbloccare il portafiltro.

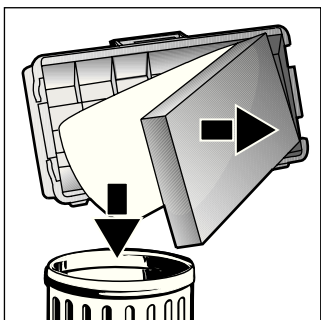

- Estrarre la schiuma del filtro e il microfiltro igiene.
Applicare un nuovo microfiltro igiene e la schiuma del filtro sull'apposito portafiltro.
- Montare il portafiltro sull'apparecchio e farlo innestare in posizione.

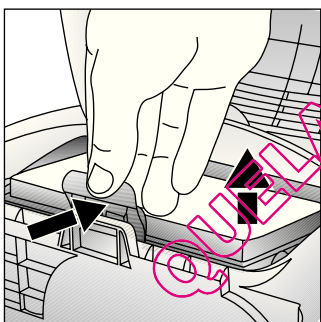

Sostituzione del microfiltro a carbone attivo

- Aprire il coperchio del vano di raccolta dello sporco.
- Sbloccare il portafiltro azionando la leva di chiusura nel senso indicato dalla freccia.
- Rimuovere il microfiltro a carbone attivo.

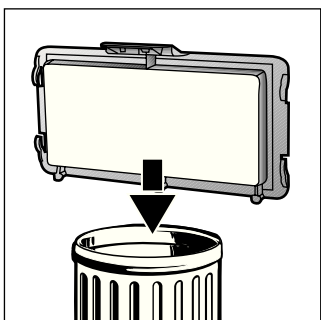

- Montare il nuovo microfiltro a carbone attivo sull'apparecchio e farlo innestare in posizione.

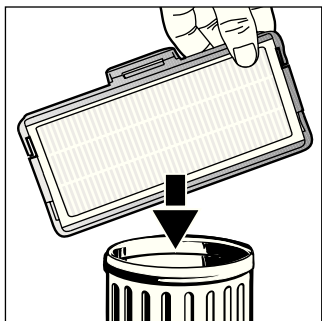

Sostituzione del filtro Hepa

- Aprire il coperchio del vano di raccolta dello sporco
- Premendo la linguetta di chiusura nel senso indicato dalla freccia, sbloccare il filtro Hepa ed estrarlo dall'apparecchio.

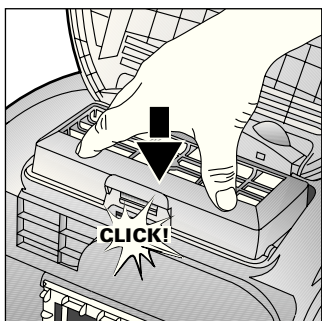

- Montare il nuovo filtro Hepa e farlo innestare in posizione.

Dopo aver aspirato piccole particelle di polvere, pulire il filtro di protezione del motore battendolo leggermente e, se necessario, sostituire il microfiltro igiene, il filtro a carbone attivo o il filtro HEPA.

- Prima di qualunque operazione di pulizia dell'aspirapolvere, è necessario disattivarlo e staccare la spina.
- Aspirapolvere e accessori in plastica possono essere puliti con un normale detergente per materiali plastici.

**Non utilizzare abrasivi, vetro o detersivi universali.
Non immergere mai l'aspirapolvere nell'acqua.**

- Il vano di raccolta dello sporco può essere pulito con un altro aspirapolvere o semplicemente mediante un panno/pennello asciutto.

Con riserva di modifiche tecniche

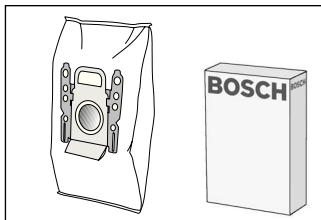

Confezione del filtro di ricambio

- Filtro modello GXXL (BBZ41FGXXL)
- Per una performance eccezionale:
GXXLplus (BBZ41GXXLP)

Contenuto: 4 sacchetti filtro con sistema di chiusura
1 microfiltro igiene

<http://www.dust-bag-bosch.com>

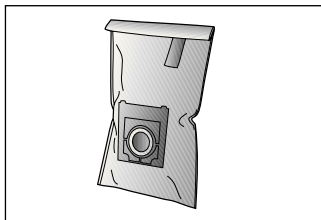

Filtro tessile (filtro permanente) BBZ10TFG

Filtro riciclabile con chiusura con velcro.

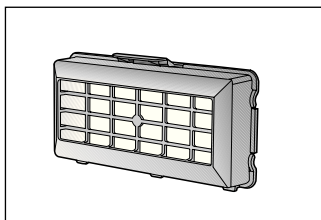

Filtro HEPA (classe H12) BBZ152HF

Consigliato per gli allergici. Per avere aria di scarico estremamente pura.

Da sostituire una volta all'anno

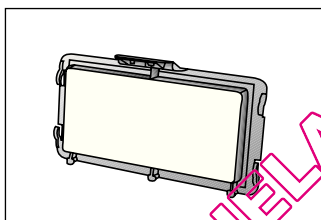

Microfiltro a carbone attivo BBZ193MAF

Abbinamento di microfiltro e filtro a carbone attivo. Impedisce la formazione di odori sgradevoli per lunghi periodi di tempo.

Da sostituire una volta all'anno.

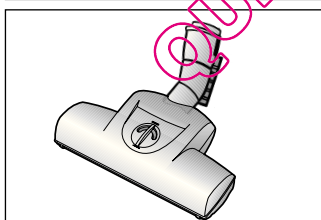

Spazzola TURBO-UNIVERSAL® BBZ102TBB

Per spazzolare e aspirare in una sola operazione. Ideale per i tappeti a pelo corto e per le moquette, nonché per tutti i tipi di rivestimenti. E' particolarmente adatta per aspirare i peli persi dagli animali. L'azionamento del rullo della spazzola ha luogo attraverso la corrente di aspirazione dell'aspirapolvere. Non è necessario stabilire un collegamento elettrico.

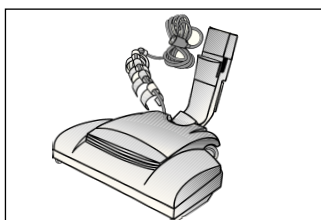

Spazzola ELECTROMATIC® BBZ145EB

Per spazzolare e aspirare in una sola operazione. Ideale per i tappeti a pelo corto e per le moquette, nonché per tutti i tipi di rivestimenti. Raddrizza il pelo dei tappeti, curandolo. E' particolarmente adatta per aspirare i peli persi dagli animali.

Nos alegra que haya elegido un aspirador Bosch de la serie BSG7. En estas instrucciones de uso se presentan diferentes modelos BSG7. Por ello, es posible que no todas las características técnicas y funciones descritas sean aplicables a su modelo. Se deben usar solo los accesorios originales de Bosch, creados especialmente para su aspirador, con el fin de obtener los mejores resultados de aspiración.

Guardar las instrucciones de uso. Si el aspirador pasa a ser propiedad de otra persona, deben adjuntarse siempre las instrucciones de uso.

Uso de acuerdo con las especificaciones

Este aspirador sólo está indicado para uso doméstico y no para aplicaciones industriales.

Usar este aspirador exclusivamente de acuerdo con las indicaciones descritas en estas instrucciones de uso.

El fabricante no asume responsabilidad alguna por los daños que pudieran derivarse de un uso inadecuado o incorrecto.

¡Observar, por tanto, los siguientes consejos y advertencias con detenimiento!

El aspirador deberá usarse sólo con:

- Bolsas filtrantes originales
- Piezas de repuesto, accesorios o accesorios especiales originales

Consejos y advertencias de seguridad

Este aspirador cumple las reglas reconocidas de la técnica y las pertinentes normas de seguridad.

- La conexión y puesta en

funcionamiento del aspirador debe efectuarse de acuerdo con las indicaciones de la placa de características.

- No aspirar nunca sin bolsa filtrante. => ¡El aparato puede estropearse!
- No permitir que los niños utilicen el aspirador sin la supervisión de un adulto.
- Este aparato no debe ser utilizado por personas que presenten limitaciones en sus facultades físicas, sensoriales o psíquicas o que carezcan de la capacidad y el conocimiento necesarios (incluidos los niños), o no ser que una persona responsable les instruya y supervise en el manejo del aparato.

No usar el aspirador para:

- aspirar sobre personas o animales
- aspirar:
 - sustancias calientes, incandescentes, nocivas para la salud o con bordes cortantes.
 - sustancias húmedas o líquidos
 - sustancias y gases muy inflamables o explosivos.
 - ceniza, hollín de hornos de baldosa e instalaciones de calefacción central
 - polvo de tóner de impresoras y fotocopiadoras.
- Evitar aspirar con la empuñadura, la boquilla o el tubo cerca de la cabeza. => ¡Peligro de lesiones!
- Para aspirar, coloque el aparato sobre una superficie estable y segura.
- Para aspirar unas escaleras el aparato tiene que quedar siempre debajo del usuario.
- Desconectar inmediatamente el aparato y contactar con el Servicio de Asistencia Técnica en los siguientes casos:
 - Si el cable de conexión de red está dañado.
 - Si se ha aspirado algún líquido por descuido o si ha entrado líquido en el aparato
 - Si el aparato ha sufrido una caída.

- No usar el cable de alimentación de red para llevar / transportar el aspirador.
- Extraer completamente el cable de alimentación de red si el aparato está funcionando durante varias horas.
- No tirar del cable de alimentación sino del enchufe para desconectar el aparato de la red.
- No colocar el cable de alimentación encima de bordes afilados ni aplastarlo.
- Extraer el enchufe de conexión a la red antes de efectuar cualquier arreglo en el aspirador o sus accesorios.
- No poner en marcha el aspirador si presenta algún desperfecto. Extraer el enchufe en caso de avería.
- Para evitar riesgos, las reparaciones y el cambio de piezas del aspirador solo deben ser llevados a cabo por el Servicio de Asistencia Técnica autorizado.
- Proteger el aspirador de las inclemencias del tiempo, de la humedad y de fuentes de calor.
- El aspirador no ha sido diseñado para su empleo en obras.
=> La aspiración de escombros puede provocar daños en el aparato.
- Desconectar el aparato cuando no se use.
- Inutilizar inmediatamente los aparatos usados para poderlos eliminar según la normativa.
- Mantener bolsas y láminas de plástico fuera del alcance de los niños (Peligro de asfixia).
- No utilizar productos inflamables o que contengan alcohol en los filtros (bolsas filtrantes, filtro protector del motor, filtro de salida, etc.).

Indicaciones para eliminar el material de embalaje

■ Embalaje

El embalaje protege el aspirador contra posibles desperfectos durante el transporte. Está compuesto por materiales no contaminantes y, por tanto, se pueden reciclar.

Entregar los materiales de embalaje que ya no se necesiten en los centros de recogida para el sistema de reciclaje »punto verde«.

■ Aparatos usados

Los aparatos usados contienen aún muchos materiales aprovechables. Por este motivo, se deben entregar los aparatos usados en el comercio habitual o en el centro de reciclaje para su reaprovechamiento. Consultar las alternativas vigentes para la eliminación de residuos a su distribuidor o en el ayuntamiento de su municipio.

■ Eliminación de filtros y bolsas filtrantes

Los filtros y las bolsas filtrantes están fabricados con materiales respetuosos con el medio ambiente. Pueden eliminarse de forma normal, siempre y cuando estos no contengan ninguna sustancia que no pueda desecharse con la basura doméstica.

! Observaciones

- El enchufe de red debe estar protegido mediante un fusible de 16 A como mínimo.
Si alguna vez salta el fusible al conectar el aparato, puede deberse a que haya otros aparatos eléctricos de alto consumo de corriente conectados al mismo circuito. La activación del fusible se puede evitar ajustando el nivel más bajo de potencia antes de conectar el aparato, y aumentándolo luego.

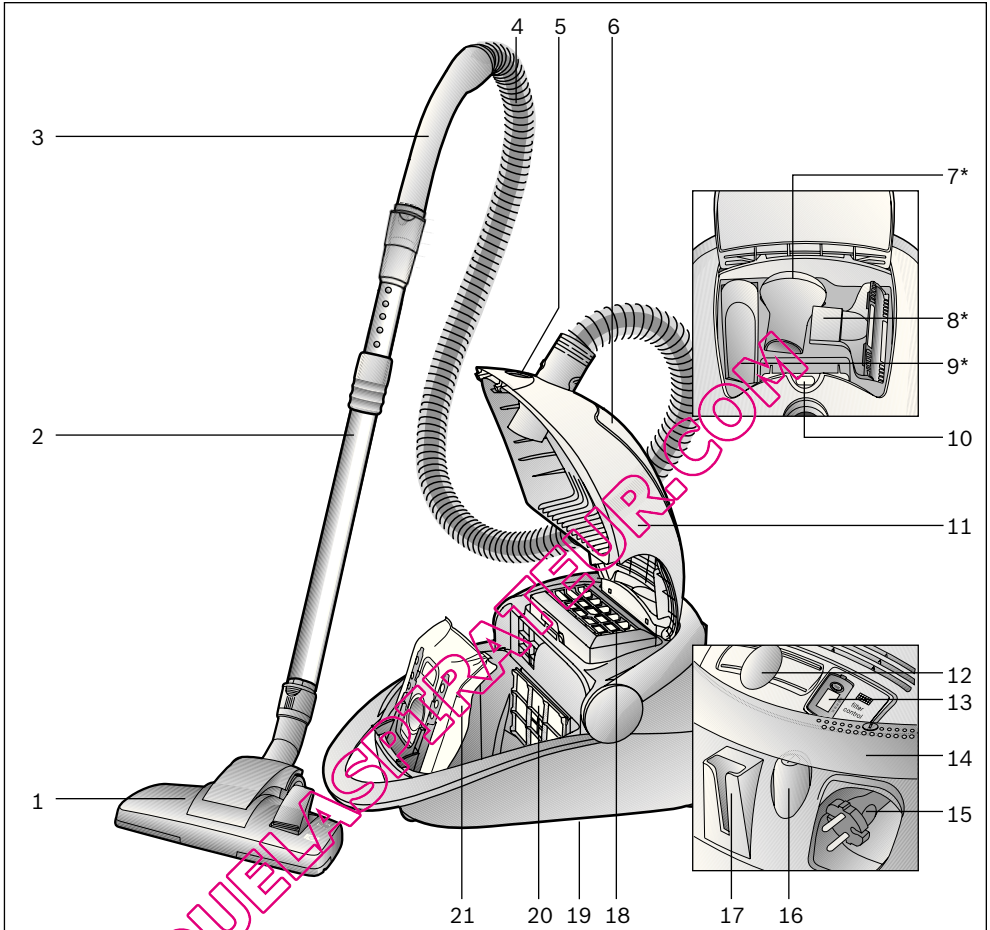

- 1 Boquilla universal con dos posiciones, con casquillo de desbloqueo
- 2 Tubo telescópico con manguito desplazable y casquillo de desbloqueo
- 3 Empuñadura del tubo
- 4 Tubo flexible de aspiración
- 5 Conexión para el cepillo Electromatic
- 6 Compartimento para accesorios
- 7 Cepillo para muebles*
- 8 Boquilla para tapicería
- 9 Boquilla larga*
- 10 Indicador de cambio de filtro
- 11 Tapa
- 12 Regulador electrónico

- 13 Indicador de cambio de filtro de salida
- 14 Empuñadura giratoria; también utilizable como tecla de encendido
- 15 Cable de alimentación de red
- 16 Tecla conexión/desconexión
- 17 Soporte para el tubo
- 18 Filtro de salida
- 19 Soporte para el tubo en posición vertical (en la parte inferior del aparato)
- 20 Filtro protector del motor
- 21 Bolsa filtrante

*En función del equipamiento

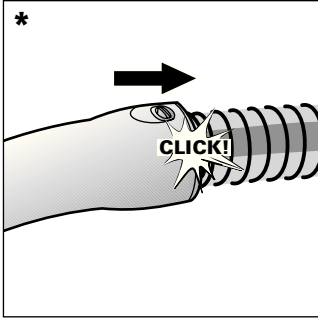

Primera utilización

Introducir la empuñadura del tubo en el tubo flexible hasta que encaje.

*En función del equipamiento

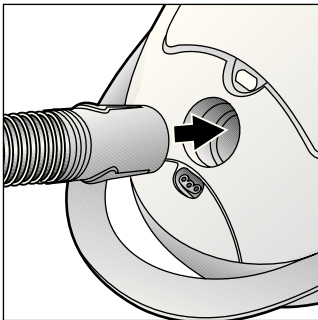

Enclavar el racor del tubo flexible en la abertura de aspiración.

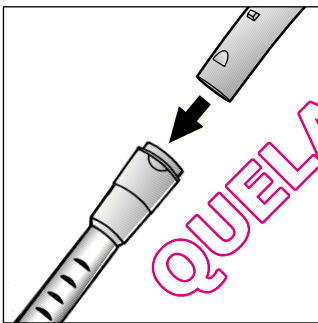

Introducir la empuñadura en el tubo telescópico hasta que quede enclavada.

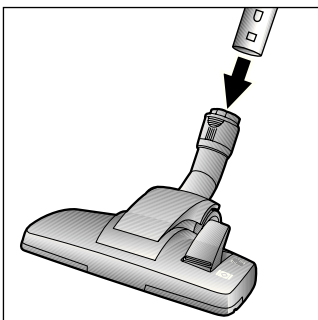

Introducir el tubo telescópico en el racor de la boquilla universal hasta que quede enclavado.

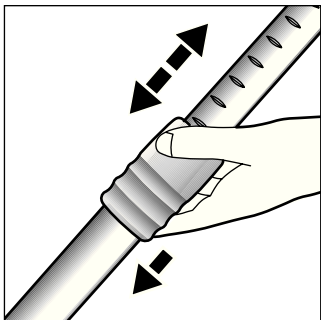

Desbloquear el tubo telescópico presionando la tecla desplazable / el manguito desplazable en la dirección de la flecha y ajustar la longitud deseada.

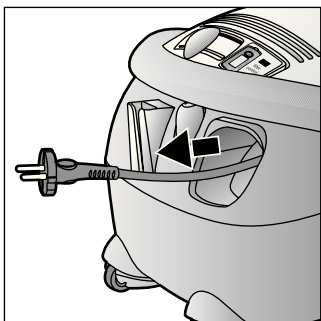

Tomar el cable de alimentación de red por el enchufe, estirarlo hasta que alcance la longitud deseada y conectarlo.

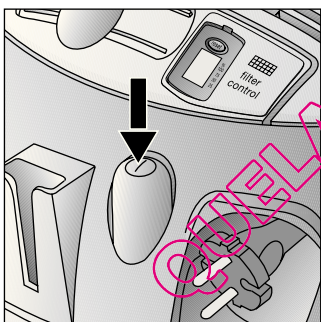



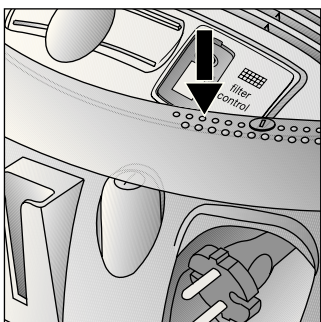

Encender el aspirador de polvo pulsando la tecla de conexión y desconexión en la dirección de la flecha.

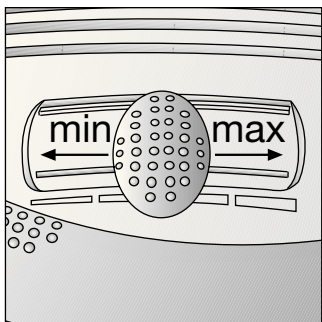

Esta tecla también se puede accionar mediante la empuñadura giratoria..



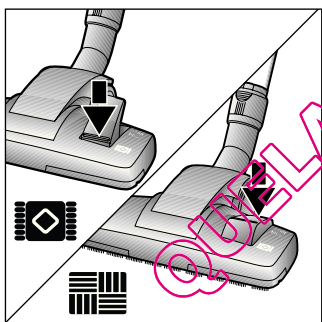

Ajustando el regulador puede configurarse la potencia de aspiración deseada de forma continua.

- Gama baja de potencia:  Para aspirar tejidos delicados, p. ej., cortinas.
- Gama baja de potencia:  Para la limpieza de moquetas y en caso de poca suciedad.
- Gama media de potencia:  Para limpiar revestimientos robustos, suelos resistentes y en caso de mucha suciedad.
- Gama alta de potencia:  Para la limpieza de manchas resistentes y fuertes.



Ajustar la boquilla universal:

- Para aspirar en alfombras y moquetas => 
- Para aspirar en suelos resistentes => 

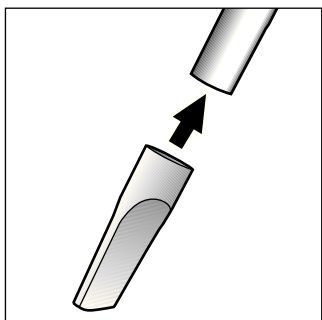

Aspirar con accesorios

(en función de las necesidades, insertar en la empuñadura o en el tubo de aspiración).

Boquilla larga

Para limpiar juntas y esquinas.

*En función del equipamiento

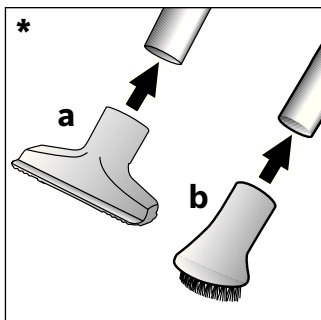

a) Boquilla para tapicería
Para limpiar muebles tapizados, cortinas, etc.

b) Pincel para muebles
Para aspirar marcos de cuadros, libros, muebles de superficies delicadas, etc.

*En función del equipamiento

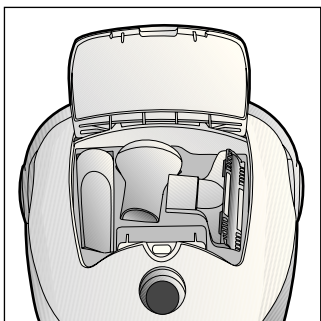

Los pequeños accesorios que no sean necesarios se pueden guardar en la tapa del aparato.

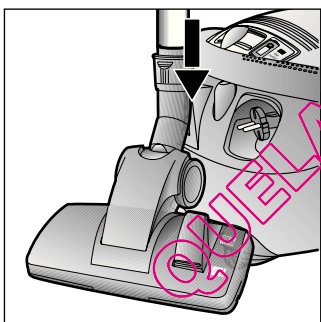

Al realizar pausas cortas durante la aspiración, después de haber apagado el aparato se puede utilizar el soporte para tubo situado en el lateral. Para ello se debe introducir el gancho de la boquilla universal en la entalladura situada en el lateral del aparato.

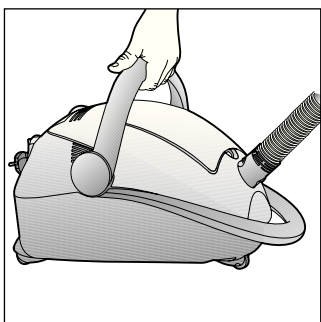

Para superar obstáculos, p. ej. escaleras, el aparato puede ser transportado por la empuñadura giratoria.

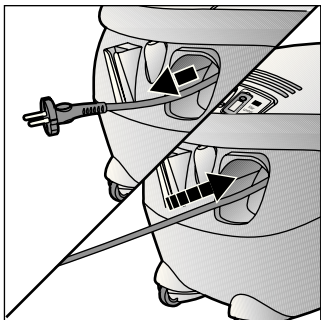

- Sacar el enchufe.
- Tirar ligeramente del cable de alimentación de red y soltarlo (el cable se enrolla automáticamente).

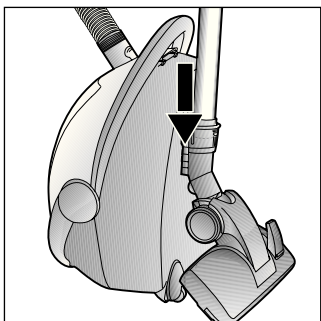

Para guardar / transportar el aparato puede utilizarse el soporte situado en la parte inferior del aparato.

Colocar el aparato en posición vertical.

Introducir el gancho de la boquilla universal en la entalladura situada en la parte inferior del aparato.

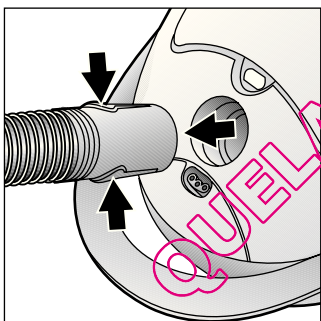

Para sacar el tubo flexible de aspiración, pulsar primero las teclas de desenclavamiento y tirar a continuación del tubo flexible.

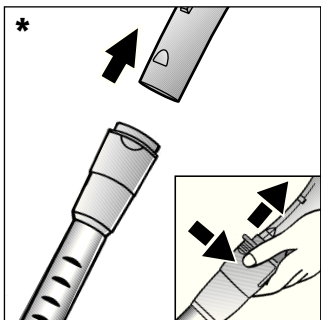

Introducir la empuñadura en el tubo telescópico hasta que quede enclavada. Para separarlos, presionar el casquillo de desbloqueo y extraer la empuñadura

*En función del equipamiento

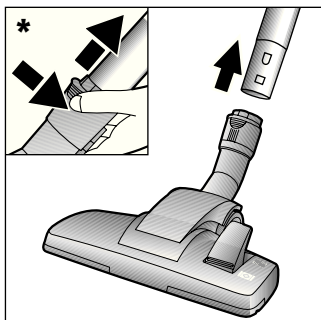

Para separarlos, presionar el casquillo de desbloqueo y extraer el tubo telescópico.

*En función del equipamiento

Consúltense las indicaciones acerca del empleo y del mantenimiento del cepillo EIELECTROMATIC® o del cepillo TURBO-UNIVERSAL en las instrucciones de uso adjuntas.

(En función del equipamiento).

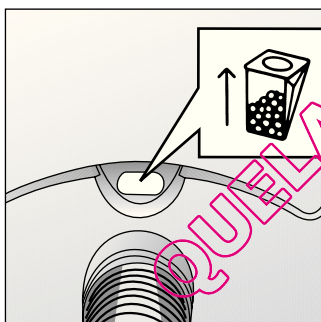

Cambio de la bolsa filtrante

Si el indicador de cambio de filtro situado en la tapa está completamente de color amarillo estando la boquilla retirada del suelo y el ajuste de potencia al máximo, se tendrá que cambiar la bolsa filtrante, incluso aunque no esté llena. En este caso el tipo de material de llenado hace que sea imprescindible efectuar el cambio. La boquilla, el tubo de aspiración y el tubo flexible de aspiración no pueden quedar obturados, ya que esto provocaría que se activase el indicador de cambio de filtro.

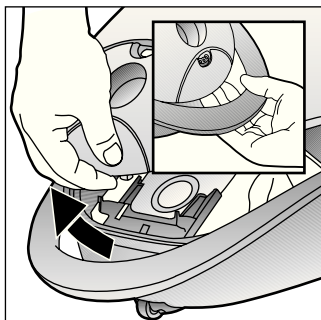

Abrir la tapa accionando la palanca de cierre en la dirección de la flecha.

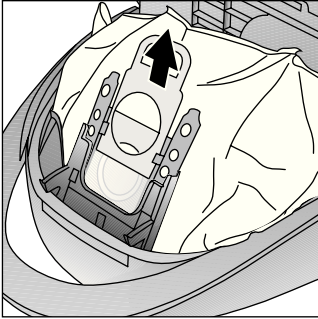

Cerrar la bolsa filtrante tirando de la lengüeta de cierre y retirarla.

Para una mejor recogida de la suciedad recomendamos utilizar el filtro de repuesto tipo BBZ41GXXLP incluso con la bolsa para polvo parcialmente llena.

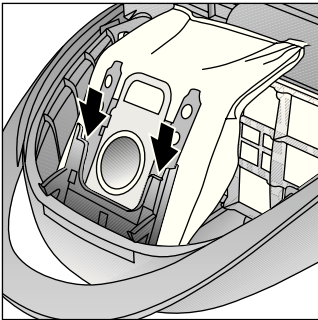

Introducir en el soporte una bolsa filtrante nueva hasta el tope.

Atención: La tapa sólo se puede cerrar con la bolsa filtrante introducida.

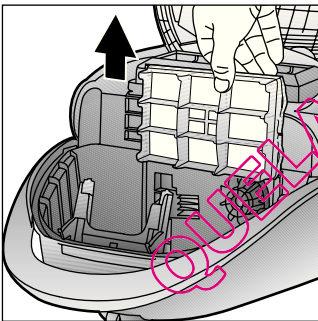

Limpiar el filtro protector del motor

El filtro protector del motor debe limpiarse en intervalos regulares golpeándolo ligeramente o lavándolo.

- Abrir la tapa del compartimento colector de polvo.
- Retirar el filtro protector del motor en la dirección de la flecha.

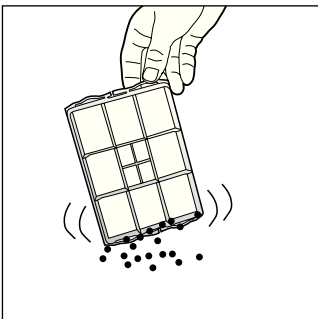

- Limpiar el filtro protector del motor golpeándolo ligeramente.

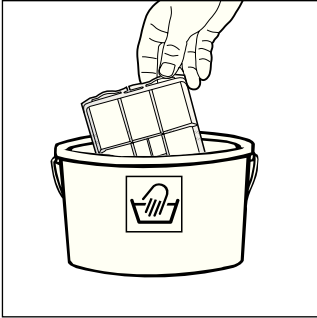

- Lavar el filtro si éste presenta una gran cantidad de suciedad.
A continuación, dejar secar el filtro durante un mínimo de 24 horas.
- Una vez seco, introducir el filtro protector del motor en el aparato y cerrar la tapa del compartimento colector de polvo.

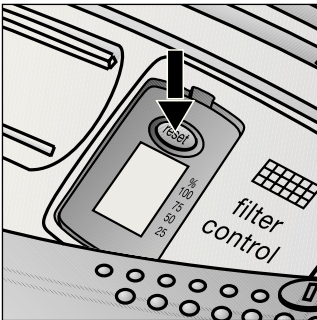

Cambiar el filtro de salida

El filtro de salida de su aparato debe cambiarse una vez al año.

Indicador de cambio de filtro de salida

Si el aparato está equipado con un indicador de cambio de filtro, se emitirá automáticamente un mensaje recordatorio para el cambio de filtro al cabo de un año.

El manejo es muy sencillo:

Iniciar el indicador de memoria

Para iniciar el indicador de memoria pulsar la tecla Reset en el indicador de cambio de filtro de salida y mantenerlo pulsado hasta que aparezcan las cuatro rayas en el indicador y parpadeen dos veces. Ahora el indicador de cambio de filtro de salida está activado.

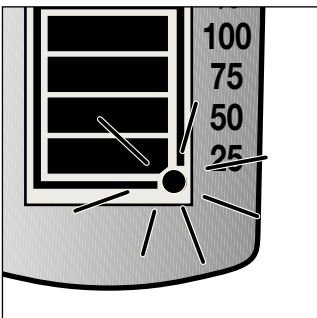
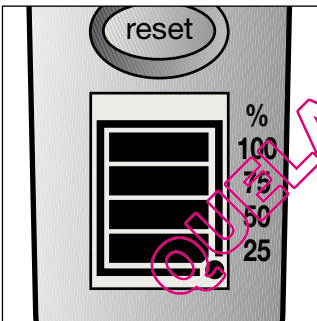

Control de función:

El punto parpadeante que aparece en el ángulo inferior derecho de la pantalla muestra que el indicador de cambio de filtro de salida está en funcionamiento.

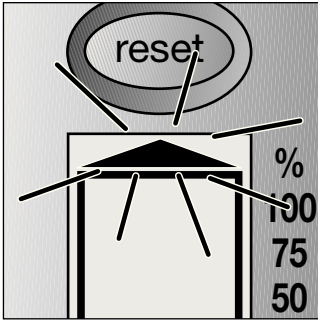

Indicador de cambio:

Cada 3 meses desaparece una raya del indicador. Las rayas restantes muestran el tiempo de utilización restante del filtro de salida. Cambiar el filtro de salida si al cabo de un año desaparecen todas las rayas y la flecha empieza a parpadear. Colocar un filtro de salida nuevo siguiendo las instrucciones que vienen a continuación y volver a activar el indicador de cambio de filtro de salida tal como se describe más arriba.

Nota:

Cuando el indicador muestre tan sólo una raya, tener en cuenta que en breve será necesario contar con un nuevo filtro de salida para hacer el cambio.

El indicador de cambio de filtro de salida tiene una duración de unos 5 años y se puede volver a pedir al servicio de asistencia técnica.

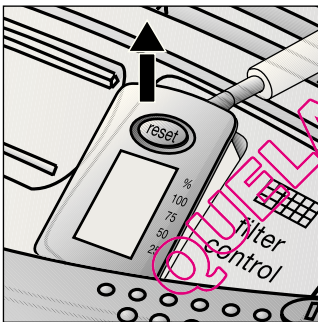

Para retirar el indicador, colocar un destornillador en la ranura que se encuentra junto al indicador y extraerlo haciendo presión.

El Servicio de Asistencia Técnica proporciona nuevos indicadores de cambio de filtro de salida con el número de pieza de repuesto: 605 002.

Tener en cuenta que el indicador debe retirarse únicamente para su sustitución.

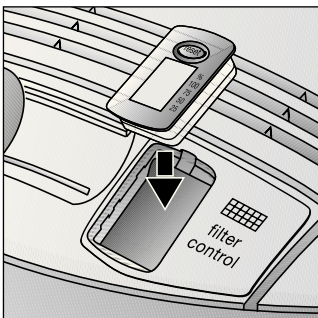

El nuevo indicador de filtro de salida se puede encajar muy fácilmente haciendo presión en la dirección de la flecha en el panel del aparato. El indicador de cambio de filtro de salida debe desecharse de acuerdo con la legislación vigente referente a los aparatos eléctricos. Consulte a su distribuidor o a las autoridades locales sobre las posibilidades exactas para eliminar los residuos.

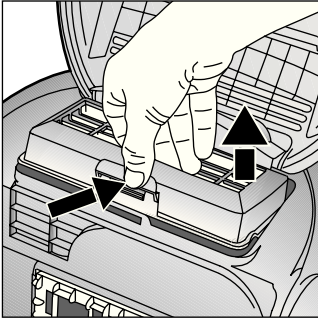

Cambio del filtro Microsan

- Abrir la tapa del compartimento colector de polvo
- Desenclavar el soporte del filtro pulsando la lengüeta de cierre en la dirección de la flecha

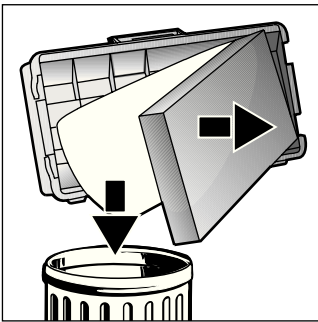

- Retirar la espuma filtrante y el filtro Microsan. Introducir un filtro Microsan nuevo y la espuma filtrante en el soporte del filtro.
- Introducir el soporte del filtro en el aparato y enclavarlo.

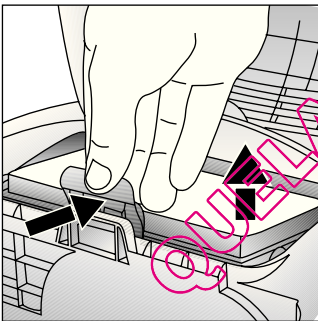

Sustitución del microfiltro de carbono activo

- Abrir el compartimento general.
- Desbloquear el soporte del filtro accionando la palanca de cierre en la dirección de la flecha.
- Extraer el microfiltro de carbono activo.

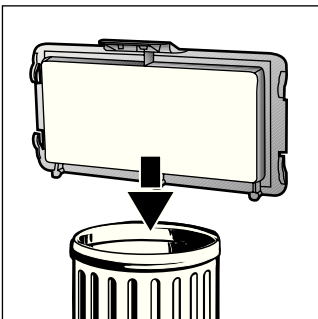

- Introducir el nuevo microfiltro de carbono activo en el aparato y encajarlo.

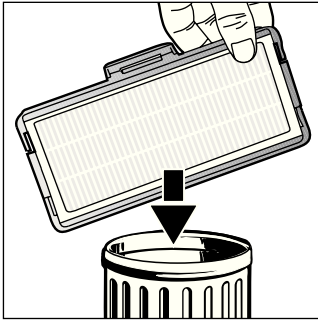

Cambiar el filtro Hepa

- Abrir la tapa del compartimento colector de polvo.
- Desenclavar el filtro Hepa pulsando la lengüeta de cierre en la dirección de la flecha y sacarlo del aparato.

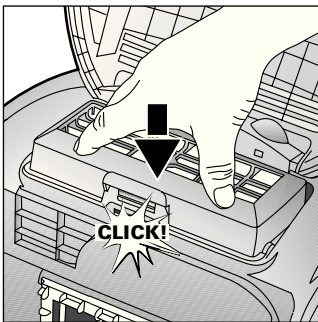

- Introducir un filtro Hepa nuevo y enclavarlo.

Después de haber aspirado partículas de polvo finas, limpiar el filtro protector del motor sacudiéndolo; en caso necesario, cambiar el filtro Microsan, el filtro de carbón activado o el filtro HEPA.

- Antes de cada limpieza, debe desconectarse el aspirador y extraerse el enchufe.
- El aspirador y los accesorios de plástico se pueden limpiar con un limpiador de plásticos convencional.

No usar productos abrasivos, ni limpiacristales o limpiadores multiusos. No introducir nunca el aspirador dentro del agua.

- De ser necesario se puede limpiar el compartimento colector de polvo con un segundo aspirador, o simplemente con un paño seco o un pincel para el polvo.

Quedan reservadas las modificaciones técnicas.

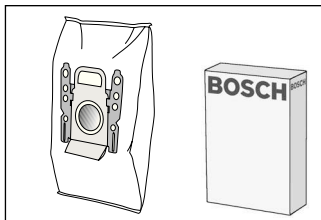

Paquete de filtros de repuesto

- Filtro tipo GXXL (BBZ41FGXXL)
 - Para un resultado óptimo:
GXXLplus (BBZ41GXXLP)
- Contenido: 4 bolsas filtrantes con cierre
1 microfiltro higiénico

<http://www.dust-bag-bosch.com>

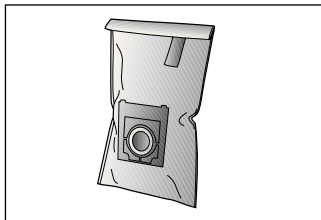

Filtro textil (filtro permanente) BBZ10TFG

Filtro reutilizable con sistema de cierre textil.

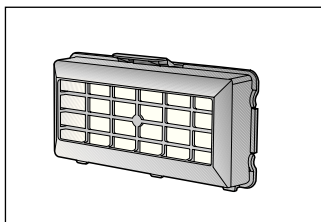

Filtro HEPA (clase H12) BBZ152HF

Recomendado para alérgicos. Para un aire de salida extremadamente limpio.
Cambiar anualmente.

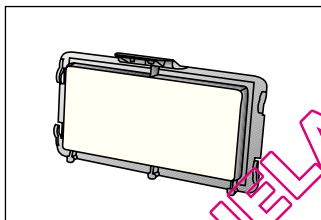

Microfiltro de carbono activo BBZ193MAF

Combinación de un microfiltro y un filtro de carbono activo. Absorbe olores molestos durante mucho tiempo. Cambiar anualmente.

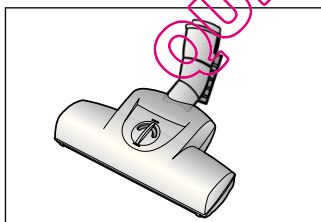

Cepillo TURBO-UNIVERSAL® BBZ102TBB

Cepillar y aspirar en una sola pasada alfombras y moquetas de pelo corto, y para cualquier tipo de revestimientos del suelo. Especialmente apropiado para aspirar pelo de animales. El rodillo del cepillo se acciona por medio de la corriente de aspiración del aspirador. No precisa conexión eléctrica.

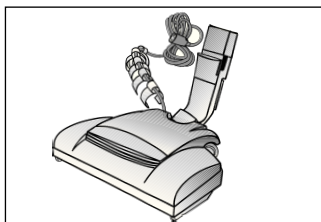

Cepillo ELECTROMATIC® BBZ145EB

Cepillar y aspirar en una sola pasada alfombras y moquetas de pelo corto, y para cualquier tipo de revestimientos del suelo. Endereza los pelos de la alfombra cuidándolos. Especialmente apropiado para aspirar pelo de animales.

Tillykke med den nye Bosch støvsuger fra serie BSG7.

I denne brugsanvisning beskrives alle de forskellige BSG7-modeller. Det er derfor muligt, at nogle af de beskrevne funktioner og udstyr ikke findes på den aktuelle model.

Det anbefales, at der altid anvendes originalt tilbehør fra Bosch, fordi dette tilbehør er blevet specielt udviklet netop til denne støvsuger for at opnå det optimalt bedste resultat af støvsugningen.

Opbevar venligst denne brugsanvisning. Når støvsugeren gives videre til andre, skal brugsanvisningen også gives med.

Anvendelse iht. formål

Denne støvsuger er kun beregnet til anvendelse i private husholdninger og ikke til erhvervsmæssige formål.

Støvsugeren må kun anvendes i henhold til anvisningerne i denne brugsanvisning.

Producenten hæfter ikke for evt. skader, der er opstået som følge af ukorrekt anvendelse eller forkert betjening. Overhold derfor altid nedenstående anvisninger!

Støvsugeren må kun bruges med:

- Original filterpose
- Originale reservedele og tilbehør samt originalt ekstra tilbehør

Sikkerhedsanvisninger

Denne støvsuger opfylder de almindeligt anerkendte regler for tekniske konstruktioner samt de respektive sikkerhedsbestemmelser.

- Støvsugeren må kun tilsluttes og anvendes iht. typeskiltet.
- Støvsug aldrig uden filterpose.
=> apparatet kan blive beskadiget!

- Lad kun børn benytte støvsugeren, når de er under opsig.
- Personer med reducerede fysiske, psykiske eller sensoriske færdigheder, samt personer, som ikke har den fornødne erfaring / viden til at betjene apparatet (herunder børn), må kun anvende dette apparat under opsyn eller efter vejledning af en ansvarlig person.

Støvsugeren må ikke benyttes til:

- Støvsugning af mennesker eller dyr
- Opsugning af:
 - sundhedsskadelige, skarpkantede, varme eller glødende substanser
 - fugtige eller flydende substanser
 - letantændelige eller eksplosive stoffer og gasser
 - aske, sod fra kakkelovne eller centralvarmeanlæg
 - tonerstøv fra printere eller kopimaskiner.
- Undgå at støvsuge med håndgreb, mundstykke eller rør i nærheden af hovedet.
=> Der er fare for tilskadekomst!
- Sørg for, at apparatet er placeret på et fast og sikkert underlag under støvsugning.
- Ved støvsugning af trapper, skal apparatet altid være placeret lavere end brugeren.
- Sluk for omgående for apparatet i følgende tilfælde, og kontakt i givet fald kundeservice:
 - Når nettilslutningsledningen er beskadiget.
 - Hvis der ved et uheld er blevet suget væske op, eller hvis der kommet væske ind i apparatet.
 - Hvis apparatet er faldet ned.
- Benyt ikke netledningen til at bære / transportere støvsugeren med.
- Når støvsugeren anvendes flere timer i træk, skal netledningen trækkes helt ud.

- Træk ikke i ledningen, men kun i selve stikket, når ledningen skal trækkes ud af kontakten.
- Undlad at trække netledningen hen over skarpe kanter, og sørg for, at den ikke kommer i klemme.
- Ved alle former for arbejde på støvsugeren eller dens tilbehør, skal støvsugerens netstik altid trækkes ud af kontakten.
- Støvsugeren må ikke anvendes, hvis den er beskadiget. Træk stikket ud af kontakten i tilfælde af en funktionsfejl ved apparatet.
- For at der ikke skal opstå fare, må reparationer af støvsugeren og udskiftning af reservedele kun udføres af et autoriseret serviceværksted.
- Støvsugeren skal beskyttes mod fugt, vejr og vind samt påvirkning fra varmekilder.
- Støvsugeren er ikke beregnet til anvendelse på byggepladser.
=> opslugning af byggeaffald kan beskadige apparatet.
- Sluk for apparatet, når der ikke støvsuges.
- Et kasseret apparat skal gøres ubrugeligt med det samme, hvorefter det skal bortskaffes efter forskrifterne.
- Plastikposer og folie må ikke være tilgængelige for småbørn, hverken ved opbevaring og kassering (fare for kvælning).
- hæld ikke brændbare eller alkoholholdige stoffer på filtrene (filterpose, motorbeskyttelsesfilter, udblæsningsfilter etc.).

Anvisninger om bortskaffelse

- **Emballage**
Emballagen beskytter støvsugeren mod beskadigelse under transporten. Den består af miljøvenlige materialer og kan derfor genbruges.

Emballage, der ikke mere skal anvendes, bør bortskaffes på genbrugsstationer eller på lignende vis.

■ Kasserede støvsugere

Kasserede apparater indeholder materialer, der kan genbruges. Aflever derfor udtjente apparater hos forhandleren eller på en genbrugsstation. Der kan indhentes oplysninger om gældende bortskaffelsesregler hos forhandleren eller på kommunen.

■ Bortskaffelse af filtre og filterposer

Filtre og filterposer er fremstillet af miljøvenlige materialer. Hvis de ikke indeholder substanser, som ikke må lægges i husholdningsaffaldet, kan de bortskaffes som normalt husholdningsaffald.

! Bemærk venligst

- Hvis det sker, at sikringen springer / slår fra, når apparatet tændes, kan det skyldes, er der samtidig er tilsluttet andre elektriske apparater med et stort effektforbrug på den samme strømkreds.
De kan undgå, at sikringen springer, hvis De indstiller støvsugeren til det laveste effektrin, inden der tændes for den, og først derefter vælger et højere effektrin.

Fare for elektrisk stød!

Apparatet er udstyret med et EU-Schuko-stik (sikkerhedsstik). For at sikre korrekt jordforbindelse i stikkontakter i Danmark skal apparatet tilsluttes med en egnet stikadapter. Denne adapter (tilladt til maks. 13 amperer) kan bestilles via kundeservice (reservedel nr. 616581)

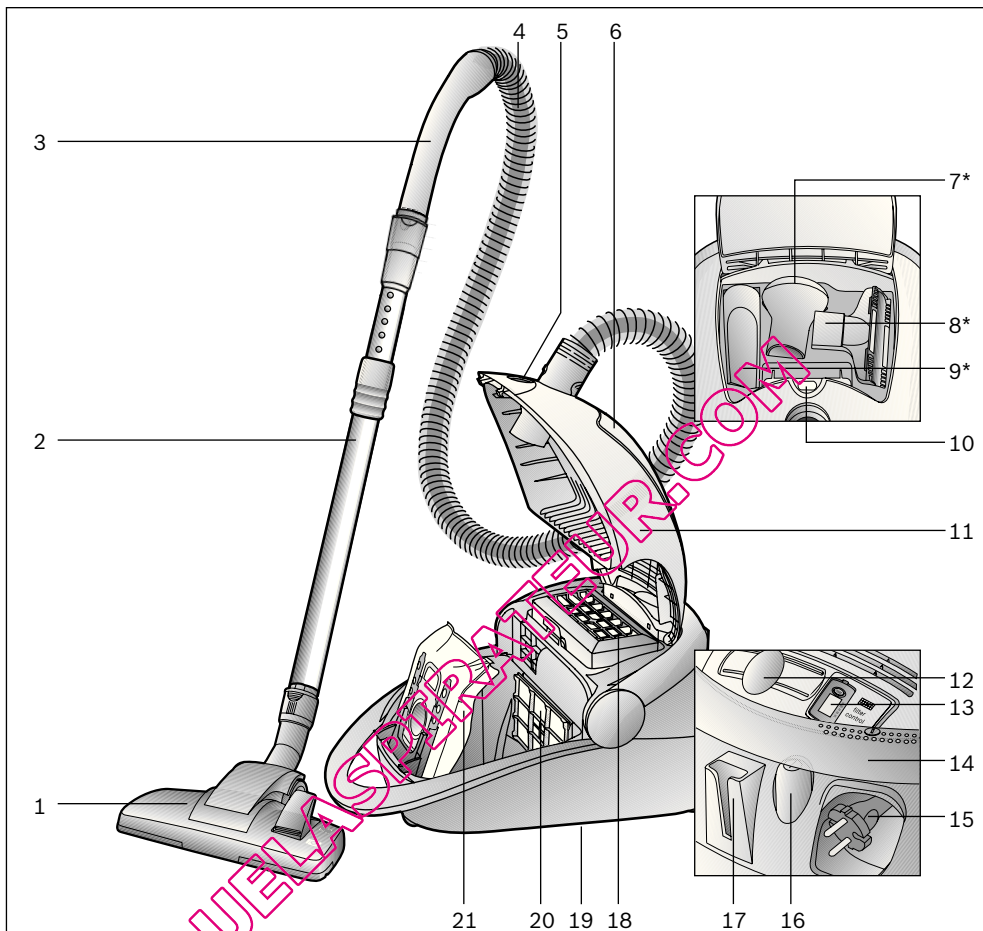

- | | | | |
|----|---|----|---|
| 1 | Universalgulvmundstykke med låsemuffe | 13 | Drejegreb; kan også anvendes som tænd-/sluk-kontakt |
| 2 | Teleskoprør med skydemanchet og låsemuffe | 14 | Indikator for udskiftning af udblæsningsfilter |
| 3 | Slangehåndgreb | 15 | Ledning |
| 4 | Slange | 16 | Tænd-/sluk-kontakt |
| 5 | Tilslutning for Electromatic-børste | 17 | Parkeringssystem |
| 6 | Rum for tilbehør | 18 | Udblæsningsfilter |
| 7 | Møbelpensel* | 19 | Parkeringssystem (på apparatets underside) |
| 8 | Polstermundstykke* | 20 | Motorbeskyttelsesfilter |
| 9 | Fugemundstykke* | 21 | Filterpose |
| 10 | Indikator for pose skift | | |
| 11 | Låg | | |
| 12 | Elektronisk skyderegulator | | |

*afhængigt af udstyret

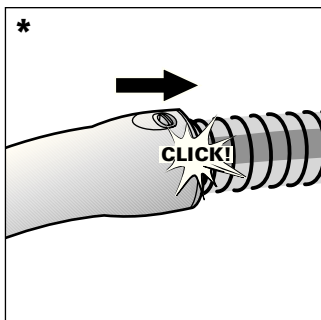
**Før apparatet tages i brug første gang**

Sæt håndgrebet på slangen, og lad det klikke på plads.

*alt efter udstyr

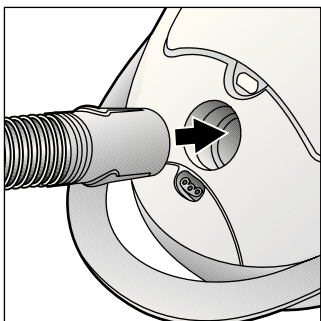

Sæt sugerørsstudsens i sugeåbningen, og lad den gå i indgreb.

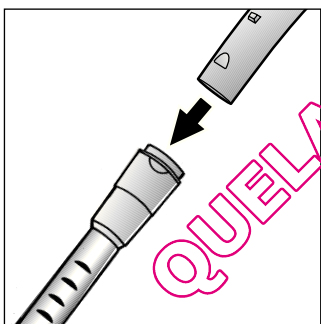

Skud håndgrebet ind i teleskoprøret, til det går i indgreb.

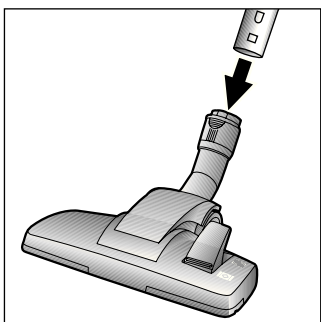

Skud teleskoprøret ind i gulvmundstykkets studs, til det går i indgreb.

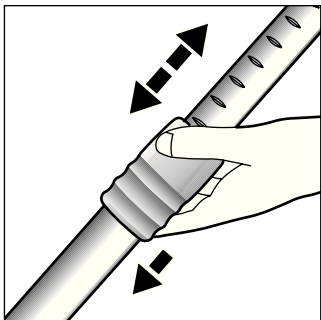

Frigør teleskoprøret ved at trykke på skydeknappen/skydemanchetten i pilens retning, og indstil det til den ønskede længde.

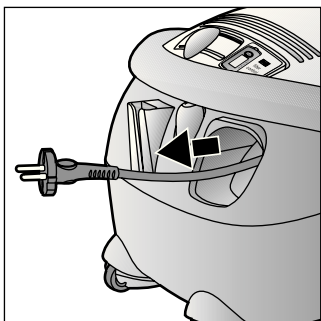

Hold ledningen i stikket, træk den ud til den ønskede længde, og sæt stikket i stikdåsen.

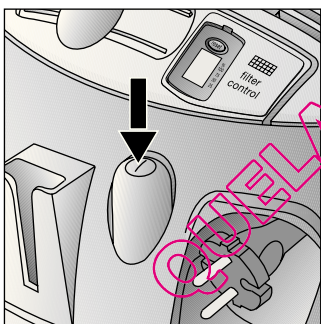

Tænd støvsugeren ved at trykke på tænd-/sluk-kontakten i pilens retning.

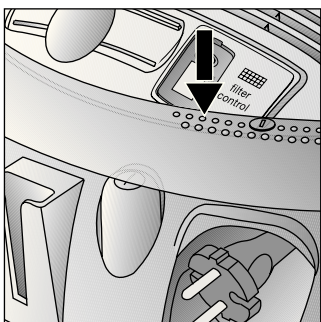

Kontakten kan også aktiveres ved hjælp af drejehæbet.

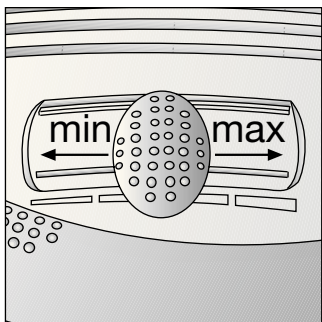

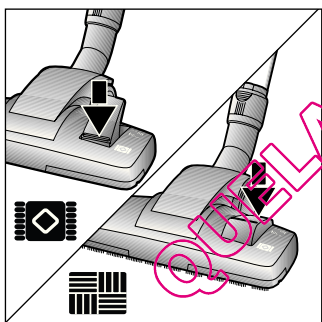

Den ønskede sugestyrke kan indstilles trinløst ved at flytte skyderegulatoren.

- Laveste
sugeeffekt: 
Til støvsugning af sarte materialer,
f.eks. gardiner.
- Lav
sugeeffekt: 
Til rengøring af faste tæpper og ved ringe
tilsmudsning.
- Mellem
sugeeffekt: 
Til rengøring af robuste gulvbelægninger, hårde
gulvbelægninger og ved stærk tilsmudsning.
- Høj
sugeeffekt: 
Til rengøring af hårdnakket og meget stærk
tilsmudsning.



Indstilling af gulvmundstykket:

- Til støvsugning af tæpper
og faste tæpper => 
- Til støvsugning af
hårde gulvbelægninger => 

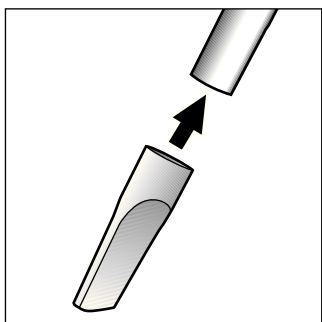

Støvsugning med tilbehør
(sættes på håndgrebet eller røret efter behov).

Fugemundstykke
Til rengøring af fuger og hjørner.

*alt efter udstyr

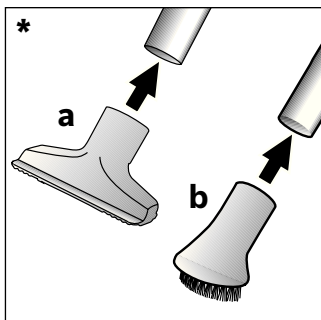

- *
 a) Polstermundstykke
 Til rengøring af polstrede møbler, gardiner osv.
 b) Møbelpensel
 Til støvsugning af billedrammer, bøger, sarte møbler osv.

*alt efter udstyr

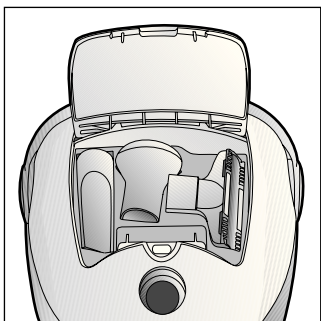

Smått tilbehør, som De ikke skal bruge, kan anbringes i rummet for tilbehør.

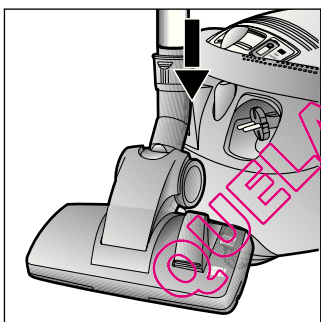

Ved korte pauser i støvsugning kan De bruge parkeringssystemet bag på støvsugeren, når støvsugeren er slukket. Dette gøres ved at sætte hagen på gulvmundstykket ind i falsen bag på støvsugeren.

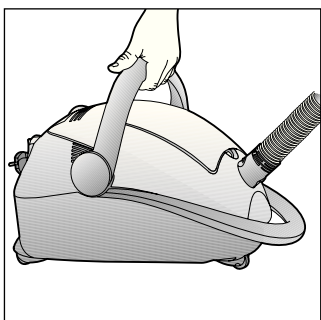

Støvsugeren er forsynet med et drejegræb, så den lettere kan bæres henover forhindringer, som f.eks. trapper.

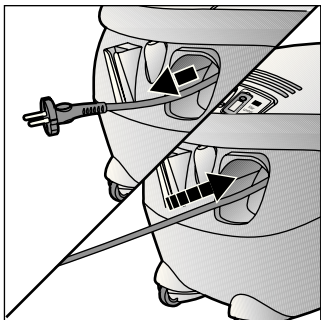

- Træk stikket ud af stikdåsen.
- Træk kort i ledningen, og slip den (ledningen rulles automatisk op).

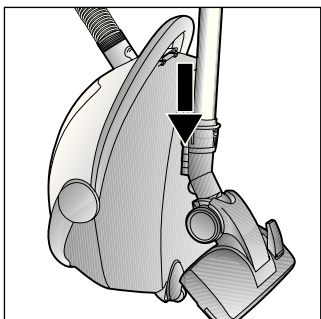

Når støvsugeren skal stilles væk eller transporteres, kan De bruge parkeringssystemet på apparatets underside. Stil støvsugeren lodret. Skyd for at gøre dette hagen på gulvmundstykket ind i udsparingen på støvsugerens underside.

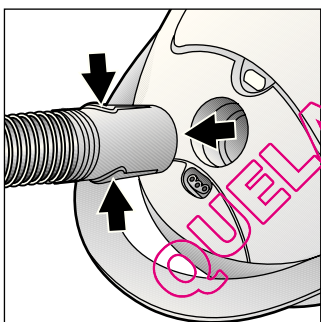

Når slangen skal tages ud, skal De trykke på frigørelsestasten og trække slangen ud.

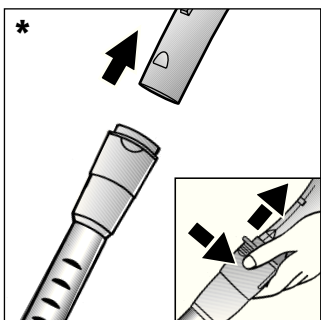

For at skille delene ad skal man trykke på låsemuffen og trække håndgrebet ud.

*alt efter udstyr

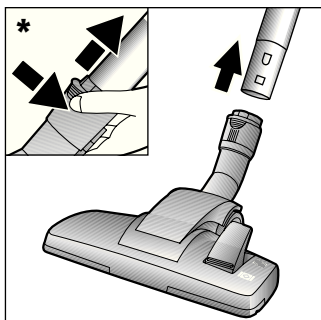

For at skille delene ad skal man trykke på låsemuffen og trække teleskoprøret ud.

*alt efter udstyr

Henvisninger om anvendelsen og vedligeholdelsen af ELECTROMATIC®-børsten eller TURBO-UNIVERSAL® børsten findes i den vedlagte brugsanvisning. (alt efter udstyr).

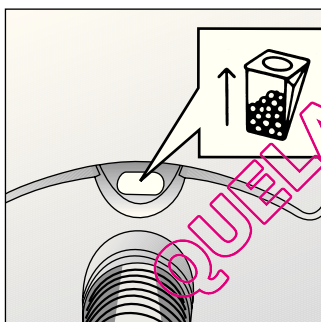

Skifte filterpose

Hvis indikatoren for pose skift i låget er helt udfyldt med gult, mens guldvmundstykket er løftet fra gulvet, og støvsugeren er indstillet til højeste sugeeffekt, skal filterposen skiftes, også selv om den ikke skulle være helt fuld. I dette tilfælde er det den type materiale, filterposen er fuld af, der gør det nødvendigt at skifte filterposen. Mundstykket, røret og sugeslangen må ikke være tilstoppet, da dette har indvirkning indikatoren.

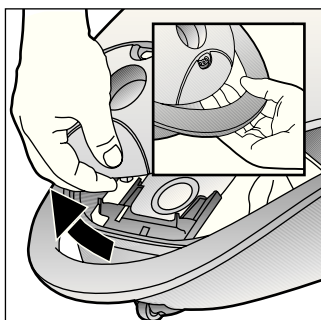

Åbn låget ved at presse låsehåndtaget i pilens retning.

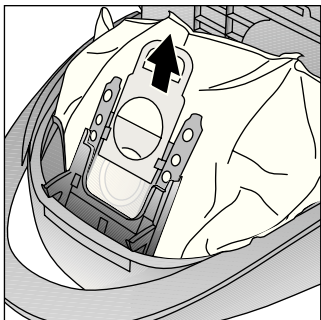

Luk filterposen ved at trække i lukkemekanismen, og tag den ud.

Vi anbefaler, at der også ved delvist fyldte støvposer anvendes udskiftningsfiltre af typen BBZ41GXXLP, fordi dette forbedrer sugevnen.

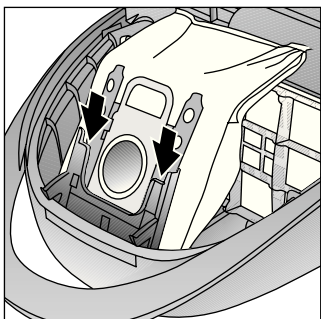

Skyd den nye filterpose ind i holderen, til den når stoppet.

Bemærk: Låget kan kun lukkes, når der er placeret en filterpose i støvsugeren.

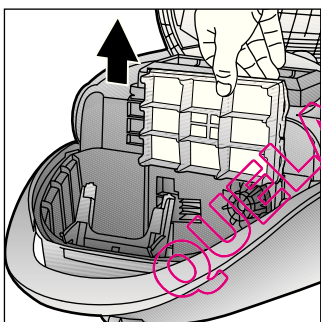

Rens motorbeskyttelsesfilteret

Motorbeskyttelsesfiltret skal med regelmæssige mellemrum bankes rent eller vaskes!

- Åbn støvrumslåget.
- Træk motorsbeskyttelsesfiltret ud i pilens retning.

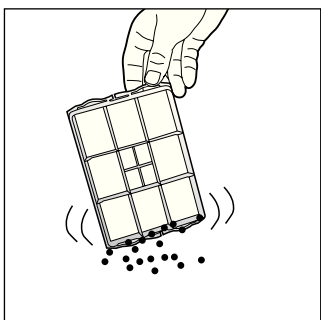

- Rengør motorsbeskyttelsesfiltret ved at banke det, til det er rent..

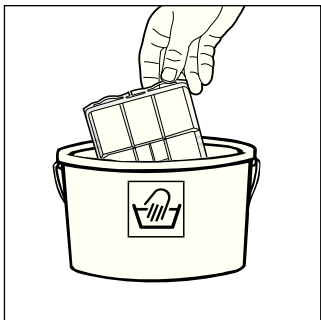

- Hvis motorbeskyttelsesfiltret er meget snavset, bør det vaskes.
Lad derefter filtret tørre i mindst 24 timer.
- Skyd filtret ind i apparatet igen, når det er rent, og luk støvrumslåget.

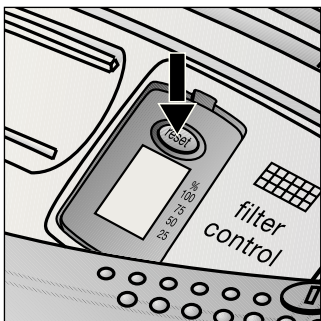

Udskifte udblæsningsfilter

Apparatets udblæsningsfilter skal udskiftes en gang om året.

Indikator for udskiftning af udblæsningsfilter

Hvis støvsugerens er forsynet med en indikator for udskiftning af udblæsningsfilter, bliver De automatisk en gang om året mindet om at udskifte dette filter. Betjeningen er ganske let:

Start af Memo-indikatoren:

Tryk på reset-knappen på udblæsningsfiltrets udskiftningsindikator, og hold den trykket nede, indtil alle fire bjælker i indikatoren vises og blinker to gange. Udskiftningsindikatoren for udblæsningsfiltret er nu aktiveret.

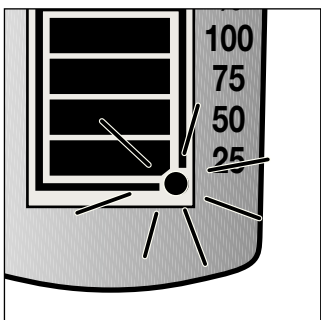
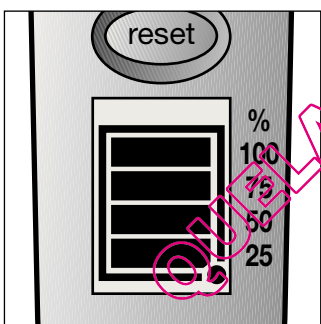

Funktionskontrol:

Den blinkende prik i det nederste højre hjørne i indikatoren viser, at udskiftningsindikatoren for udblæsningsfiltret er aktiveret.

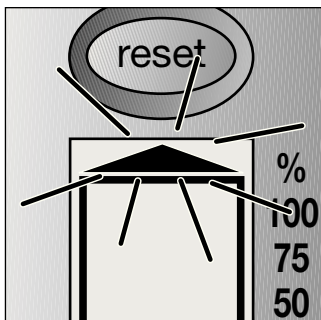

Udskiftningsindikator:

Hver gang der er gået 3 måneder, forsvinder der en bjælke fra indikatoren. De tilbageværende bjælker angiver, hvor længe udblæsningsfiltret kan bruges endnu.

Udskift udblæsningsfiltret, når alle bjælker er forsvundet efter ca. 1 år, og pilen begynder at blinke. Sæt et nyt udblæsningsfilter i støvsugeren iht. vejledningen nedenfor, og aktiver indikatoren for udskiftning af udblæsningsfiltret, som beskrevet herover.

OBS!

Vær opmærksom på, at når der kun er en bjælke tilbage indikatoren, skal der snart anskaffes et nyt udblæsningsfilter til udskiftning.

Indikatoren for udskiftning af udblæsningsfilter har en levetid på ca. 5 år, og der kan bestilles en ny indikator hos kundeservice.

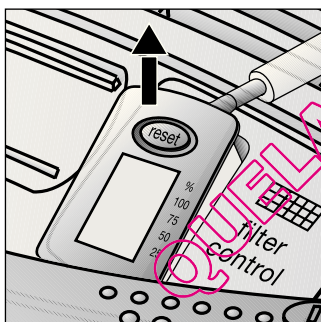

Indikatoren fjernes på følgende måde: Stik en skruetrækker ind i kærven ved siden af indikatoren, og tryk den ud.

De kan bestille en ny indikator for udskiftning af udblæsningsfilter hos kundeservice med følgende reservedelsnummer: 605 002

Bemærk venligt, at indikatoren kun må tages ud, når den skal udskiftes.

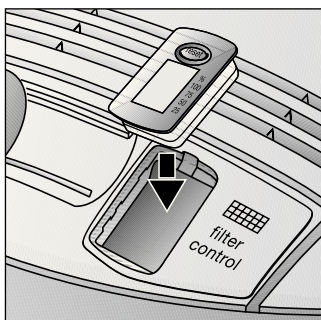

Den nye indikator for udskiftning af udblæsningsfilter kan trykkes på plads i apparatets panel med et let tryk i pilens retning.

Den brugte indikator for udskiftning af udblæsningsfilter skal bortskaffes iht. den lokalt gældende lovgivning for elektriske apparater. Forhør Dem om den eksakte bortskaffelsesmåde hos Deres forhandler eller hos kommunens tekniske forvaltning.

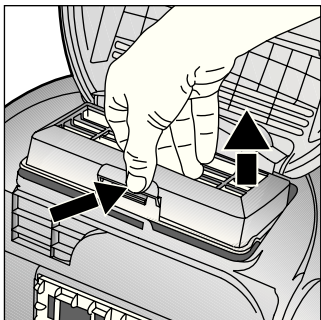

Udskifte Micro-hygiejnefilter

- Åbn låget til poserummet.
- Frigør filterholderen ved at trykke lukkemekanismen i pilens retning

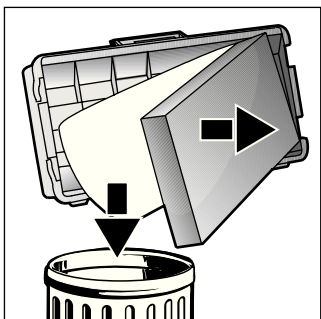

- Tag skumplastfilteret og Micro-hygiejnefilter ud. Sæt et nyt Micro-hygiejnefilter og skumplastfilteret i filterholderen.
- Sæt filterholderen i støvsugeren, og lad den gå i indgreb.

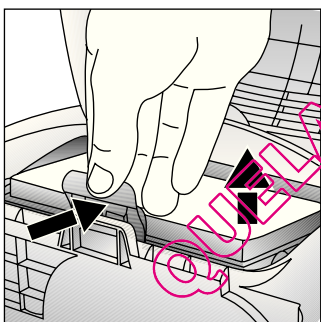

Udskifte micro-aktivkul-filtret

- Luk støvrumslåget op.
- Frigør filterholderen ved at skyde låsehåndtaget i pilens retning.
- Fjern micro-aktivkul-filtret.

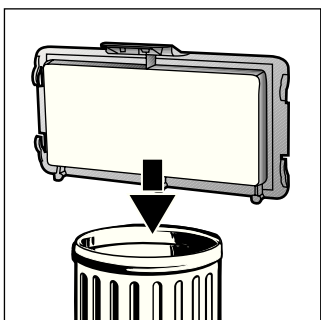

- Sæt et nyt micro-aktivkul-filter på plads i støvsugeren, og lad det klikke på plads.

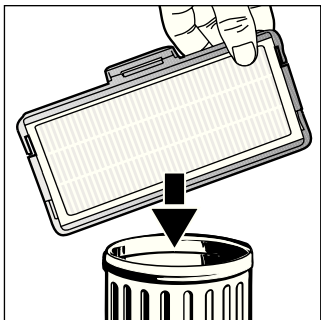

Udskifte Hepa-filter

- Åbn låget til poserummet.
- Frigør Hepa-filteret ved at trykke lukkemekanismen i pilens retning, og tag det ud af støvsugeren.

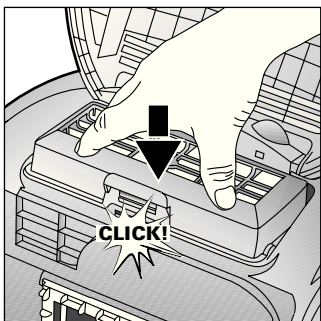

- Sæt et nyt Hepa-filter i, og lad det gå i indgreb.

Når De har suget fine støvpartikler op, skal De rense motorbeskyttelsesfilteret ved at banke det og evt. udskifte Micro-hygiejnefilter, aktivkul eller HEPA-filteret.

- Før hver rengøring af støvsugeren skal denne slukkes, og stikket skal tages ud af stikkontakten.
- Støvsuger og tilbehørsdele af kunststof kan rengøres med et gængs kunststofrengøringsmiddel.

Anvend ikke skuremidler, glas- eller universalrengøringsmidler.
Dyp aldrig støvsugeren i vand.

- Støvrummet kan ved behov støvsuges med en anden støvsuger eller simpelthen rengøres med en tør støveklud/støvpensel.

Med forbehold for tekniske ændringer.

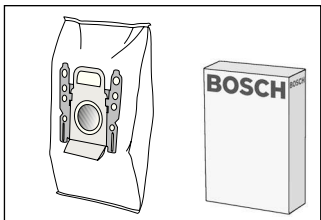

Pakke med udskiftningsfiltre

- Filter type GXXL (BBZ41FGXXL)
 - For optimal effekt: GXXLplus (BBZ41GXXLP)
- Indhold: 4 filterposer med lukkemekanisme
1 micro-hygiejnefilter

<http://www.dust-bag-bosch.com>

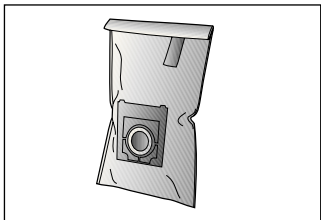

Tekstilfilter (fast filter) BBZ10TFG

Genanvendeligt filter med burrelukning.

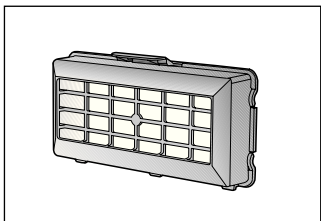

HEPA-filter (klasse H12) BBZ152HF

Anbefales til allergikere. For ekstremt ren udblæsningsluft.

Udskiftes en gang om året.

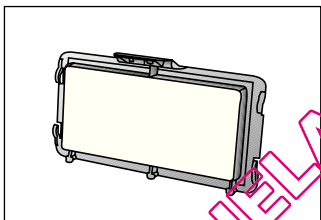

Micro-aktivkul-filter BBZ193MAF

Kombination af micro- og aktivkul-filter. Forhindrer generende lugt i lang tid. Udskiftes en gang om året.

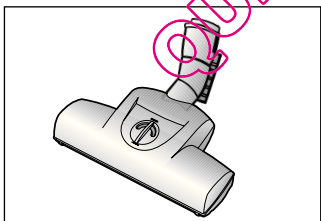

TURBO-UNIVERSAL®-børste BBZ102TBB

Børstning og støvsugning i en arbejdsgang af tæpper og faste tæpper med lav luv hhv. af alle gulvbelægninger. Specielt velegnet til opsugning af dyrehår. Børstevalsen drives med støvsugerens sugestrøm. Der kræves ingen eltilslutning.

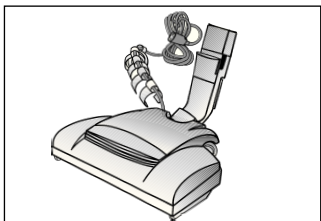

ELECTROMATIC®-børsten BBZ145EB

Børstning og støvsugning i en arbejdsgang af tæpper og faste tæpper med lav luv hhv. af alle gulvbelægninger. Retter tæppeloven op og plejer den. Specielt velegnet til opsugning af dyrehår.

Vi gleder oss over at du har valgt en støvsuger fra Bosch i serien BSG7. I denne bruksanvisningen presenteres forskjellige BSG7-modeller. Det er derfor mulig at ikke alle egenskapene og funksjonene som beskrives, finnes på din modell. Du bør bare bruke originalt tilbehør fra Bosch. Dette er spesialutviklet for våre støvsugere slik at du får best mulig resultat av støvsugingen.

Ta vare på bruksanvisningen. Bruksanvisningen må følge med når støvsugeren skifter eier.

Tiltenkt bruk

Støvsugeren er kun beregnet for bruk i husholdninger og ikke til nærings- og industriformål.

Støvsugeren må bare brukes som beskrevet i denne bruksanvisningen. Produsenten er ikke ansvarlig for eventuelle skader forårsaket av utilsiktet eller feil bruk.

Les derfor nøye igjennom instruksjonene nedenfor.

Støvsugeren må bare brukes med:

- original filterpose
- originale reservedeler, originalt tilbehør eller ekstra tilbehør

Sikkerhetsanvisninger

Denne støvsugeren er laget i henhold til anerkjente tekniske prinsipper og gjeldende sikkerhetsbestemmelser.

- Støvsugeren må kun kobles til og tas i bruk i henhold til opplysningene på typeskiltet.

- Støvsug aldri uten filterpose.
=> Apparatet kan bli ødelagt!
- Barn må kun bruke støvsugeren under oppsyn.
- Personer (innbefattet barn) med begrensede fysiske, sensoriske eller mentale evner eller manglende erfaring eller kunnskap om apparatet skal ikke bruke apparatet med mindre de har fått utførlig opplæring av en ansvarlig person.

Støvsugeren må ikke brukes til:

- støvsuging av mennesker eller dyr
- oppsuging av:
 - helseskadelige, varme eller glødende stoffer eller gjenstander med skarpe kanter
 - fuktige eller flytende stoffer
 - lettantennelige eller eksplosive stoffer og gasser
 - aske, sot fra kakkelovner og sentralfyring
 - tonerstøv fra skrivere eller kopimaskiner
- Unngå støvsuging med håndtak, munnstykker og rør i nærheten av hodet.
=> Fare for personskader!
- Sett apparatet på et fast og jevnt underlag ved støvsuging.
- Ved støvsuging av trapper skal apparatet alltid stå nedenfor brukeren.
- I følgende tilfeller skal apparatet tas ut av bruk og kundeservice kontaktes:
 - hvis strø姆ledningen er skadet
 - hvis du utilsiktet har sugd opp væsker eller det har kommet fuktighet inn i apparatet
 - hvis apparatet har falt ned

- Ikke bruk strømledningen til bæring/transport av støvsugeren.
- Ved sammenhengende bruk i flere timer må strømledningen trekkes helt ut.
- Trekk i støpselet, ikke i ledningen, når du skal koble apparatet fra strømmettet.
- Ikke trekk strømledningen over skarpe kanter og ikke klem den.
- Trekk alltid ut støpselet før arbeid på støvsugeren.
- Ikke bruk støvsugeren hvis den er skadet. Hvis det oppstår feil, må du trekke ut støpselet.
- For å unngå farlige situasjoner skal reparasjoner og bytte av reservedeler på støvsugeren bare utføres av autorisert kundeservice.
- Beskytt støvsugeren mot vær og vind, fuktighet og varmekilder.
- Støvsugeren er ikke egnet for bruk på byggeplass.
=> Oppsuging av byggematerialer kan føre til skader på apparatet.
- Slå av apparatet når du ikke støvsuger.
- Utslitte apparater må straks gjøres ubrukbare, og deretter kasseres på forskriftsmessig måte.
- Plastposer og folie skal oppbevares eller kastes utenfor barns rekkevidde (fare for kvelning).
- det må ikke påføres brennbare eller alkoholholdige stoffer på filterene (filterposen, motorbeskyttelsesfilteret, utblåsningsfilteret osv.).

Informasjon om kassering

■ Emballasje

Emballasjen beskytter støvsugeren mot skader under transport. Den består av miljøvennlige materialer og kan derfor gjenvinnes. Kast emballasje du ikke har bruk for på en miljøstasjon.

■ Gammelt apparat

Gamle apparater inneholder mange materialer som fortsatt kan brukes. Lever derfor det gamle apparatet til forhandleren eller til en miljøstasjon for gjenvinning. Du kan få informasjon om mulige måter å kassere apparatet på hos forhandleren eller kommunale myndigheter.

■ Kassering av filter og filterpose

Filteret og filterposen er fremstilt av miljøvennlige materialer. Hvis de ikke inneholder stoffer som er forbudt i husholdningsavfallet, kan de kastes i husholdningsavfallet.

! Obs!

- Hvis sikringen går når du slår på apparatet, kan det skyldes at andre elektroniske apparater med høy effekt er tilkoblet samme strømkrets. Du kan unngå at sikringen går hvis du stiller støvsugeren på laveste effekttrinn når du slår den på og deretter velger et høyere effekttrinn.

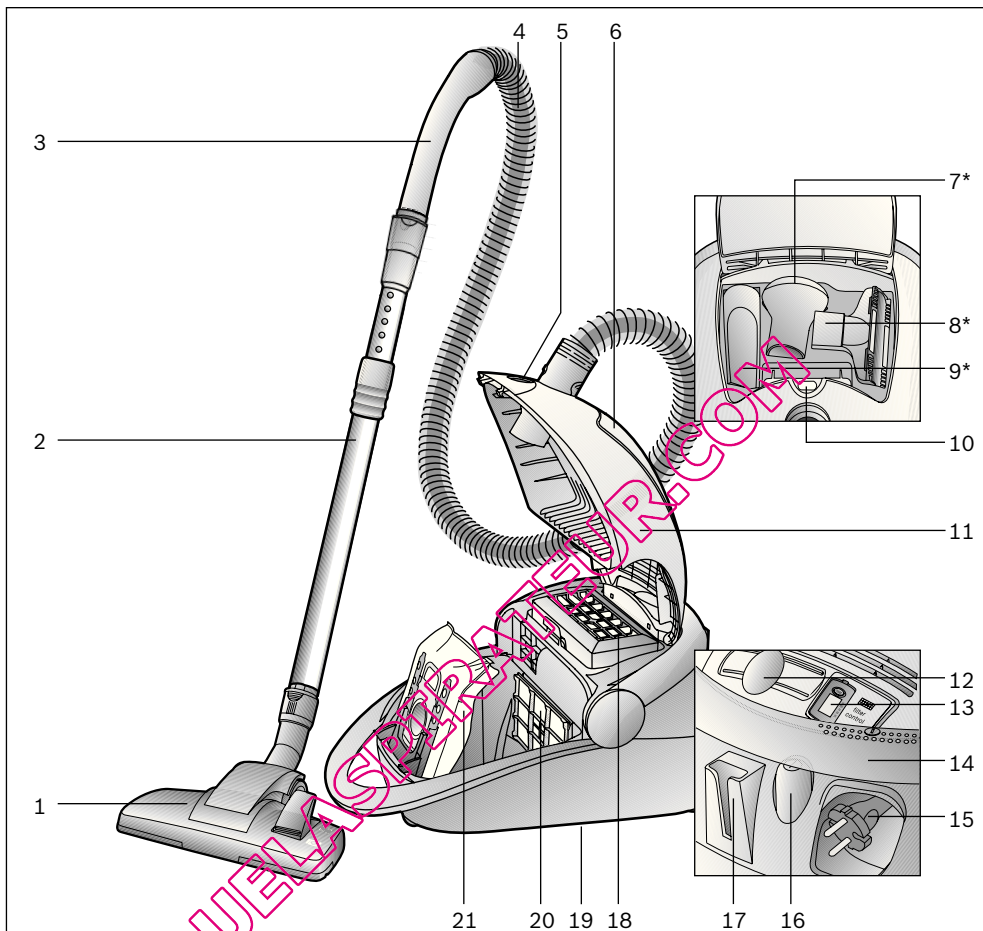

- 1 Omstillbart gulymunnstykke med
- 2 Teleskoprør med skyvemansjett og låsering
- 3 Slangehåndtak
- 4 Sugelange
- 5 Tilkobling til Electromatic-børste
- 6 Tilbehørsrom
- 7 Møbelpensel*
- 8 Møbelmunnstykke*
- 9 Fugemunnstykke*
- 10 Indikator for filterbyte
- 11 Deksel
- 12 Elektronisk skyveregulator

- 13 Indikator for bytte av utblåsningsfilter
- 14 Vippehåndtak; kan også brukes som koblingsbryter
- 15 Nettkabel
- 16 På/av-knapp
- 17 Parkeringshjelp
- 18 Utblåsningsfilter
- 19 Oppbevaringshjelp (på undersiden av støvsugeren)
- 20 Motorfilter
- 21 Filterpose

*alt etter utstyr

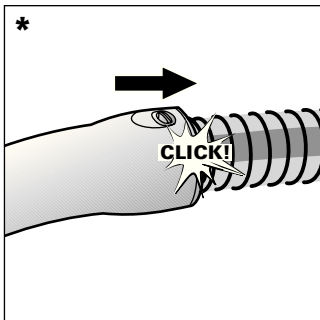
**Før første gangs bruk**

Fest håndtaket på sugeslangen.

*avhengig av modell

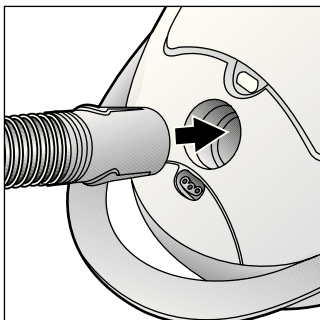

Før sugeslangestussen inn i sugeåpningen til den smekker på plass.

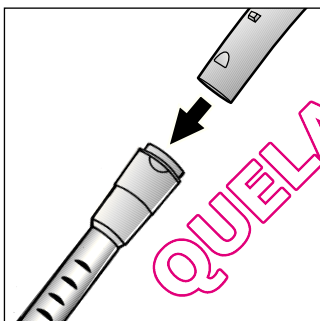

Skiv håndtaket inn i teleskoprøret til det klikker på plass.

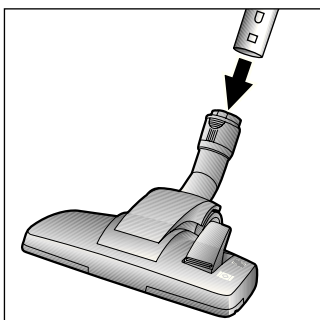

Skiv teleskoprøret inn i stussen på gulvmunnstykket til det smekker på plass.

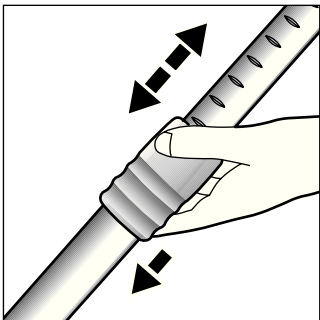

Ved å trykke skyveknappen/skyvemansjetten i pilens retning løsner teleskoprøret, og du kan dermed stille det i ønsket lengde.

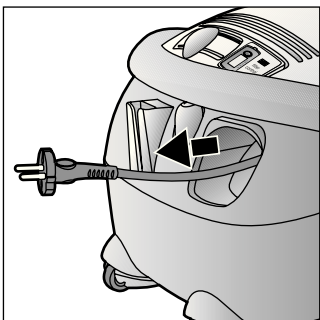

Ta tak i støpselet på nettkabelen, trekk ut ønsket lengde og sett i nettstøpselet.

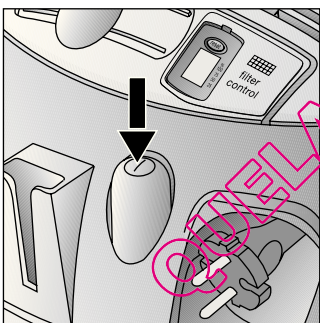

Slå på støvsugeren ved å trykke på på-/av-knappen i pilens retning.

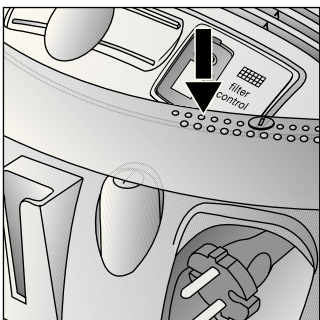

Knappen kan også kobles om ved hjelp av vippehåndtaket.

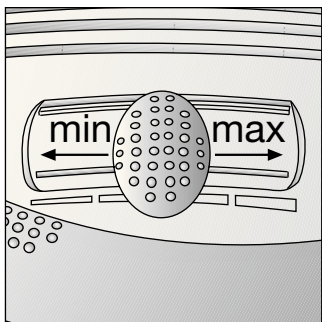

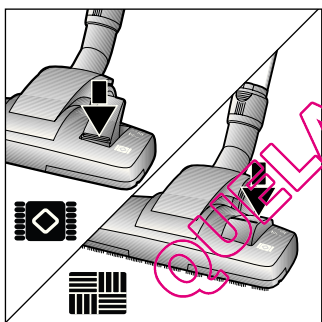

Ved å regulere skyvregulatoren kan du trinnløst stille inn ønsket sugekraft.

- Laveste effektområde:  For støvsuging av ømfintlige stoffer, f. eks. gardiner.
- Lavt effektområde:  Til rengjøring av gulvtepper og lett tilsmussede gulv.
- Middels effektområde:  Til rengjøring av ujevne og harde gulvbelegg og svært skitne flater.
- Høyt effektområde:  Til rengjøring av hardnakkede og svært skitne flater.



Instilling av gulvmunnstykke:

- Til støvsuging av ryer og gulvtepper => 
- Til støvsuging av harde gulv => 

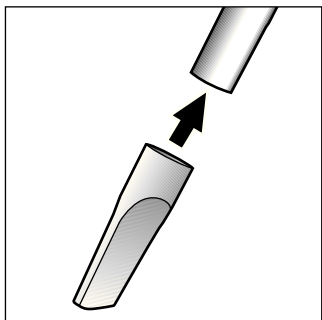

Støvsuging med tilbehør

(Monteres ved behov på håndtak eller rør.)

Fugemunnstykke

Til rengjøring av fuger og hjørner.

*avhengig av modell

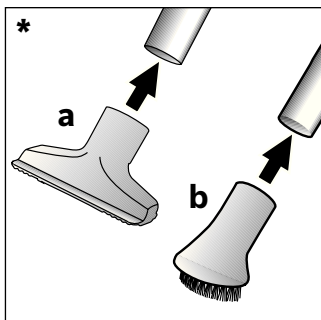

a) Møbelmunnstykke

Til rengjøring av stoppede møbler, gardiner osv.

b) Møbelpensel

Til støvsuging av bilderammer, bøker, ømfintlige møbler osv.

*avhengig av modell

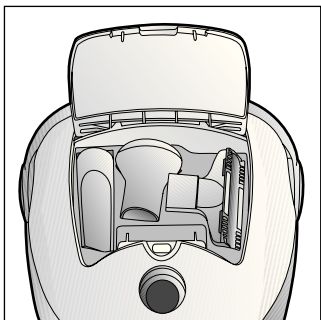

Småtilbehør som du ikke trenger, kan du plassere i apparatdekselet.

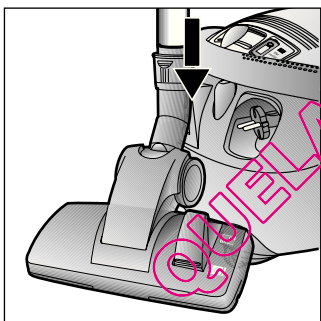

Når du skal ta korte pauser under arbeidet, kan du bruke parkeringshjelpen på undersiden av apparatet.

Skyv kroken på gulvmunnstykket inn i sporet på undersiden av støvsugeren.

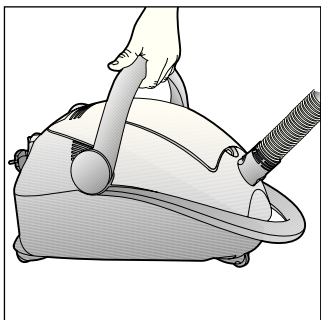

For å overvinne hindringer, f eks trapper, kan støvsugeren også transporteres med vippehåndtak.

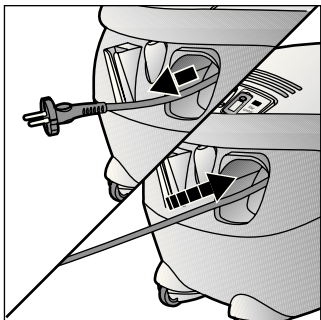

- Trekk ut nettstøpelet.
- Trekk nettkabelen litt til deg og slipp den (kabelen kveiles automatisk opp).

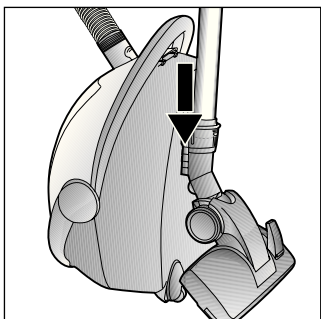

Ved oppbevaring/transport av apparatet kan du bruke oppbevaringshjelpen på undersiden av støvsugeren.
Sett maskinen fra deg i loddrett stilling.
Skyv plastkroken på gummunnstykket inn i sporet på undersiden av støvsugeren.

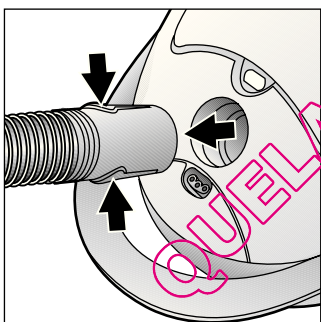

Når du skal fjerne sugeslangen, trykker du på utløserknappen og trekker ut slangen.

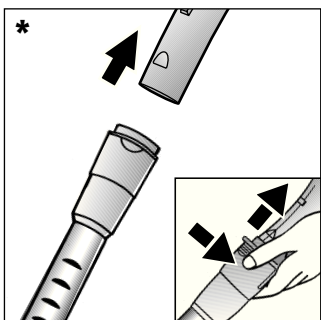

Du løsner håndtaket igjen ved å trykke inn låseringen og trekke ut håndtaket.

*avhengig av modell

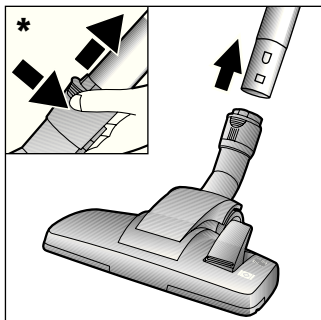

Når du skal ta delene fra hverandre igjen, trykker du på låseringen og trekker ut teleskoprøret.

*avhengig av modell

Informasjoner om bruk og vedlikehold av ELECTROMATIC® børsten hhv. TURBO®-børsten, se vedlagt bruksanvisning (avhengig av modell).

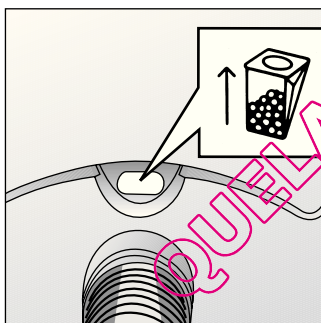

Bytte av filterpose

Hvis indikatoren for filterbytte i dekelet er helt fylt med gul farge når du løfter gulvmunnstykket opp fra gulvet med full sugeseffekt, må filterposen byttes, selv om den ikke er helt full. I slike tilfeller kan beskaffenheten på det oppsugde materialet gjøre det nødvendig å bytte filterpose. Munnstykke, rør og sugeslange må ikke være tilstoppet, siden dette også slår ut på filterbytteindikatoren.

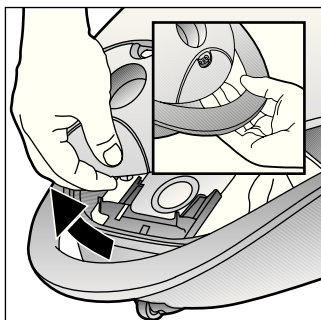

Åpne dekelet ved å skyve låsestangen i pilens retning.

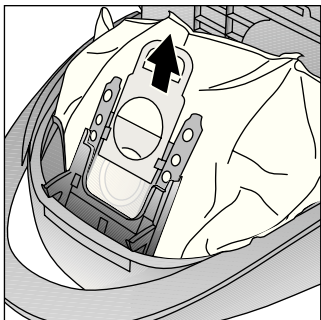

Lukk støvposen ved å trekke i lukkefliken og ta ut støvposen.

For å sikre best mulig smussopptak anbefaler vi at det settes inn filter av typen BBZ41GXXLP også ved halvfull støvpose.

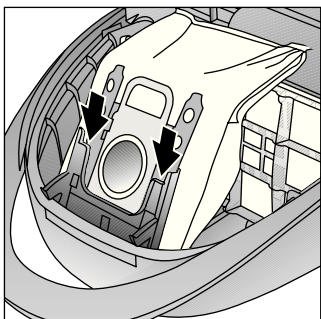

Skyv den nye støvposen inn i holderen så langt den går.

Obs! Deksløst kan bare lukkes igjen når det er lagt inn støvpose.

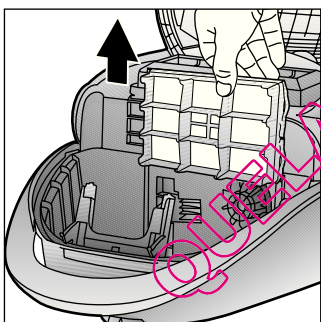

Rengjøre motorfilter

Motorfilteret må rengjøres med jevne mellomrom ved at du banker det rent eller skyller det.

- Åpne støvposedekselet.
- Trekk ut motorfilteret i pilens retning.

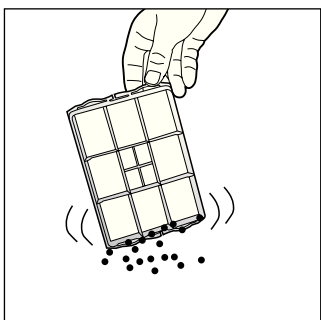

- Rengjør motorfilteret ved å banke det rent.

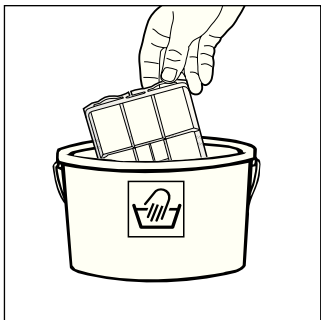

- Hvis motorfilteret er svært skittent, bør det skylles.
La filteret deretter tørke i minst 24 timer.
- Etter rengjøringen skyver du motorfilteret inn i apparatet og lukker støvposedeckslet.

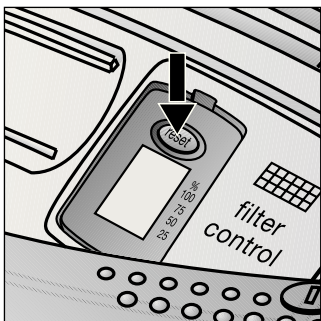

Bytt utblåsningsfilter

Utblåsningsfilteret til apparatet må byttes en gang i året.

Indikator for bytte av utblåsningsfilter

Hvis apparatet ditt er utstyrt med en indikator for bytte av utblåsningsfilter, påminnes du automatisk om filterbytte etter et år. Betjeningen er enkel:

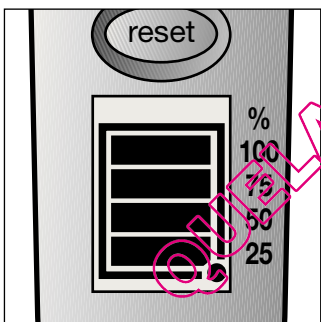

Start av memo-visning:

For å starte memovisning trykker du på RESET-knappen på indikatoren for bytte av utblåsningsfilter og holder den nede til alle fire linjene vises i indikatoren og blinker to ganger. Indikatoren for bytte av utblåsningsfilter er nå aktivert.

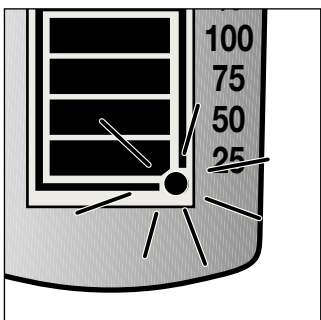

Funksjonskontroll:

Punktet som blinker i nedre, høyre hjørnet på indikatoren, viser at indikatoren for bytte av utblåsningsfilter er aktiv.

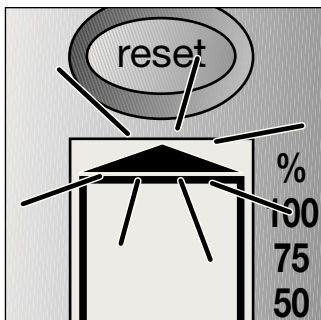

Indikator for bytte:

Etter cirka 3 måneder forsvinner en linje fra indikatoren. De gjenværende linjene viser gjenværende brukstid for utblåsningsfilteret. Bytt utblåsningsfilteret når alle linjene er forsvunnet etter ca. et år og pilen har begynt å blinke. Sett inn et nytt utblåsningsfilter i henhold til anvisningene nedenfor, og aktiver indikatoren for bytte av utblåsningsfilter på nytt som beskrevet ovenfor.

Merknad:

Hvis du bare kan se én linje i indikatoren, er det på tide å skaffe et nytt utblåsningsfilter før filteret må byttes.

Indikatoren for bytte av utblåsningsfilter har en brukstid på ca. 5 år og kan bestilles via kundeservice.

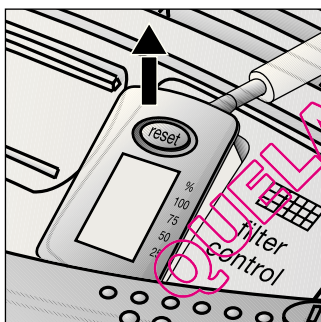

For å fjerne indikatoren kan du sette en skrutrekker i fordypningen ved siden av indikatoren og trykke den ut.

Du mottar en ny indikator for bytte av utblåsningsfilter fra kundeservice under reservedelnummer: 605 002

Vær oppmerksom på at indikatoren kun skal tas ut ved bytte.

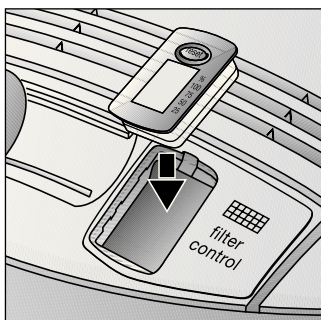

Den nye indikatoren for bytte av utblåsningsfilter kan enkelt settes på plass i panelet med et lett trykk i pilretningen.

Den gamle indikatoren for bytte av utblåsningsfilter må avhendes i henhold til gjeldende regler for elektriske apparater. Du får informasjon om avhending hos forhandleren din eller hos de kommunale myndigheter.

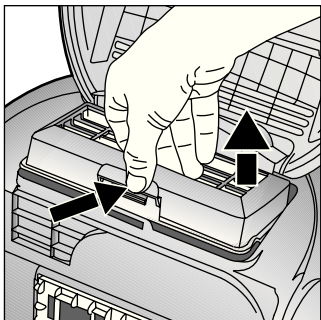

Bytte mikrohygienefilter

- Åpne støvposedekselet.
- Løsne filterholderen ved å trykke lukkefliken i pilens retning.

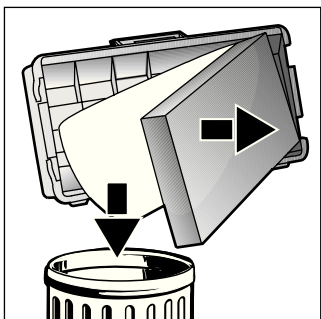

- Ta ut filterskum og mikrohygienefilter. Legg inn nytt mikrohygienefilter og filterskum i filterholderen.
- Sett inn filterholderen og lukk apparatet.

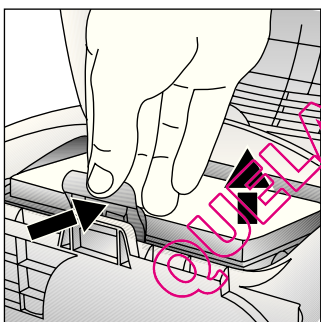

Bytte mikro-aktivkullfilter

- Åpne støvromdekselet.
- Løsne filterholderen ved å skyve låsestangen i pilens retning.
- Ta ut mikro-aktivkullfilteret.

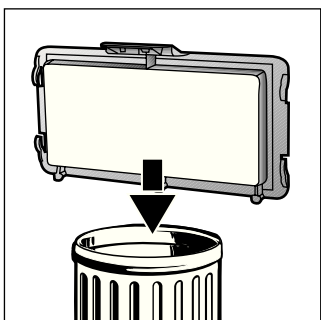

- Sett inn nytt mikro-aktivkullfilter i apparatet og lukk apparatet.

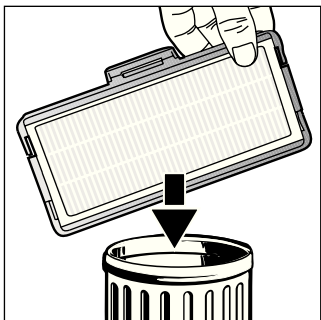

Bytte Hepa-filter

- Åpne støvposedekselet..
- Løsne Hepa-filteret ved å trykke lukkefliken i pilens retning og ta det ut av apparatet.

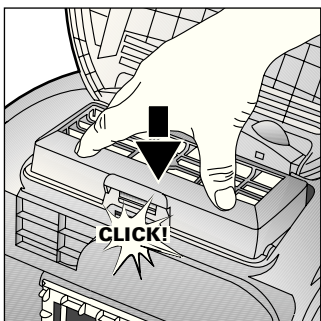

- Sett inn et nytt Hepa-filter og smekk det på plass.

Etter oppsuging av fine støvpartikler må motorfilter hakes rent og ev. må mikrohygienefilter, aktiv-kull- eller HEPA-filter byttes.

- Støvsugeren må være slått av og frakoblet strømmettet før hver rengjøring.
- Støvsuger og tilbehørsdeler av plast kan vedlikeholdes med et vanlig plastrensemiddel.

**Ikke bruk skuremiddel, glass- eller universalvaskemiddel.
Støvsugeren må aldri senkes i vann.**

- Ved behov kan støvrommet suges rent ved hjelp av en annen støvsuger, eller ganske enkelt rengjøres med en tørr støvklut eller pensel.

Med forbehold om tekniske endringer.

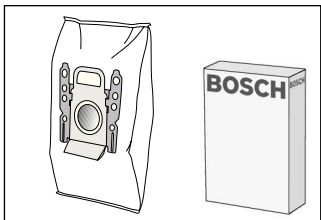

Papirfilterpakke

- Filter type GXXL (BBZ41FGXXL)
 - For beste resultat: GXXLplus (BBZ41GXXLP)
- Innhold: 4 filterposer med lukkeanordning
1 mikrohygienefilter

<http://www.dust-bag-bosch.com>

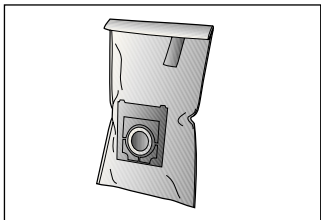

Tekstilfilter (langtidsfilter) BBZ10TFG

Gjenbrukbart filter med borrelås.

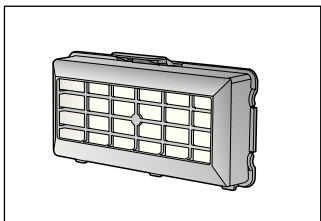

HEPA-filter (klasse H12) BBZ152HF

Anbefales til allergikere. Gir ekstremt ren utblåsningsluft.

Byttes én gang i året.

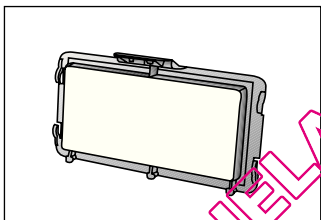

Mikro-aktivkullfilter BBZ193MAF

Kombinasjon av mikro- og aktiv-kullfilter. Hindrer sjenerende lukt i lang tid. Byttes én gang i året.

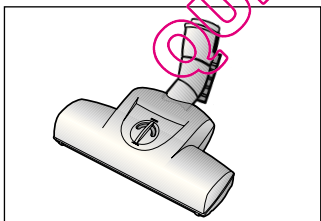

TURBO-UNIVERSAL®-børste BBZ102TBB

Børster og suger korthårede gulvtepper og løpere i én operasjon. Kan også brukes på alle typer underlag. Spesielt egnet til å suge opp dyrehår.

Børstevalsen drives av sugestrømmen fra støvsugeren. Det er ikke nødvendig med egen strømtilkobling.

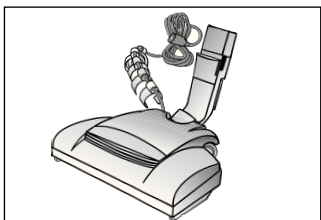

ELECTROMATIC®-børsten BBZ145EB

Børster og suger korthårede gulvtepper og løpere i én operasjon. Kan også brukes på alle typer underlag. Retter ut og pleier teppelo. Spesielt egnet til å suge opp dyrehår.

Tack för att du valt att köpa en Bosch-dammsugare i BSG7-serien. Bruksanvisningen visar olika BSG7-modeller. Det kan alltså hända att vissa finesser och funktioner inte gäller just din modell.

Använd bara originaltillbehör från Bosch, de är specialframtagna till dammsugaren för att ge bästa möjliga sugeffekt.

Spara bruksanvisningen. Skicka med bruksanvisningen om dammsugaren byter ägare.

Avsedd användning

Dammsugaren är bara avsedd för hushållsanvändning, inte för yrkesanvändning.

Du får bara använda dammsugaren enligt anvisningarna i bruksanvisningen. Tillverkaren tar inget ansvar för eventuella skador som uppstår på grund av ej avsedd eller felaktig användning. Du måste följa anvisningarna nedan!

Dammsugaren är bara avsedd för användning med:

- Originaldammsugarpåse
- originalreservdelar, -tillbehör eller extratillbehör

Säkerhetsanvisningar

Dammsugaren uppfyller gällande teknisk praxis och säkerhetsföreskrifter.

- Anslut och använd bara dammsugaren enligt märkskylten.
- Dammsug aldrig utan dammsugarpåse.
=> Du kan skada dammsugaren!
- Håll barn under uppsikt, om du låter dem använda dammsugaren.

- Personer med begränsad fysisk, sensorisk eller mental färdighet eller som saknar erfarenhet/kunskaper (även barn) får inte använda enheten om inte någon ansvarar för att lära dem hur man använder enheten.

Du får inte använda dammsugaren för att:

- dammsuga av människor och djur
- för att dammsuga av:
 - hälsofarliga ämnen, föremål med vassa kanter, heta eller glödande ämnen
 - fuktiga eller flytande ämnen
 - lättantändliga eller explosiva ämnen och gaser
 - aska, sot från kakelugnar och pannor
 - fonerodamm från skrivare och kopiatorer.
- Dammsug aldrig med handtag, munstycke eller rör i närheten av huvudet.
=> Risk för personskador!
- Ställ enheten på stadigt, säkert underlag när du dammsuger.
- Dammsuger du trappor, så ska enheten alltid stå nedanför användaren.
- Slå av enheten direkt och kontakta service i följande fall:
 - om sladden är trasig.
 - om du av misstag sugit upp vätska eller det kommit in vätska inuti enheten
 - om enheten fallit.
- Använd inte sladden för att bära/transportera dammsugaren.
- Dra ut sladden helt vid kontinuerlig användning i flera timmar.
- Dra i kontakten, inte i sladden, när du tar ur elanslutningen till dammsugaren.

- Dra inte sladden över vassa kanter och se till så att den inte blir fastklämd.
- Slå alltid av och dra ur kontakten före arbeten på dammsugare och tillbehör.
- Använd inte dammsugaren om den är trasig. Dra ur kontakten om dammsugaren är trasig.
- Det är bara auktoriserad serviceverkstad som får göra reparationer och byta reservdelar på dammsugaren, allt för att undvika risker i användningen.
- Skydda dammsugaren från påverkan av väder, fukt och värme.
- Dammsugaren är inte avsedd för användning på byggarbetsplatser.
=> Suger du upp byggdamm, så kan du skada dammsugaren.
- Slå av enheten när du inte dammsuger.
- Gör uttjänta enheter obrukbara direkt, släng den sedan i återvinningen.
- Förvara och släng plastpåsar och folie så att småbarn inte kan komma åt dem. Kvävningsrisk!
- lägg inte på brännbara eller alkoholhaltiga ämnen på filtren (dammsugarpåsar, motorskydds-, utblåsfilter etc.).

Återvinningstips

■ Förpackningen

Förpackningen skyddar dammsugaren från transportskador. Förpackningen består av miljövänliga material som går att återvinna. Släng det förpackningsmaterial du inte längre behöver i återvinningen.

■ Uttjänt enhet

Uttjänta enheter innehåller ofta värdefullt material. Så lämna uttjänt enhet hos återförsäljare resp. miljöcentral för återvinning. Information om återvinning får du hos din återförsäljare eller kommun.

■ Slänga filter och dammsugarpåse

Filter och dammsugarpåsar är gjorda av miljövänliga material. Innehåller de inte ämnen du inte får slänga med hushållssoporna, så kan du slänga dem där.

! Obs!

- Går säkringen när du slår på enheten, kan det bero på att du har andra effektkrävande elprodukter anslutna till samma strömkrets samtidigt. Ställ in enheten på lägsta effektläget innan du slår på och öka sedan effekt, så går inte säkringen.

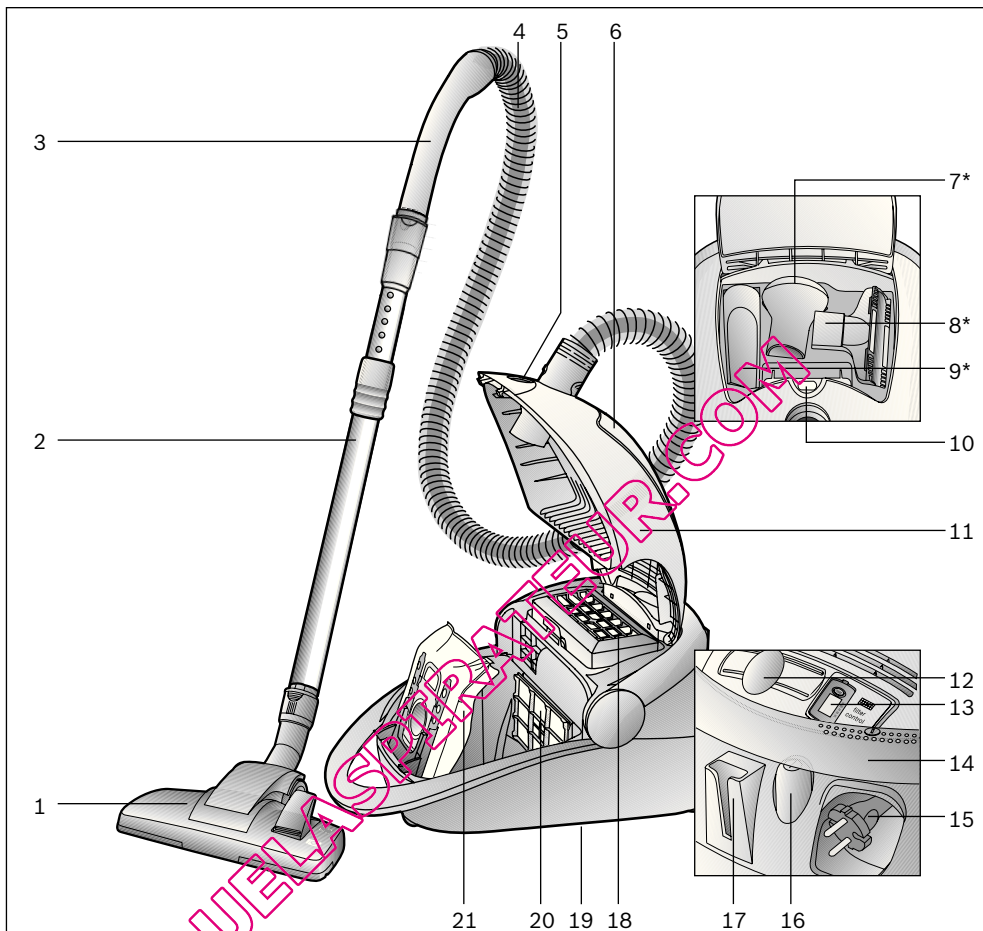

- | | |
|---|---|
| 1 Omställbart golvmunstycke med upplåsningshylsa | 13 Indikering för utblåsfilterbyte |
| 2 Teleskoprör med skjutmanschett och upplåsningshylsa | 14 Fällbart handtag; kan även användas som strömbrytare |
| 3 Handtag | 15 Sladd |
| 4 Dammsugarslang | 16 Till-/frånknapp |
| 5 Anslutning för Electromatic-borste | 17 Parkeringshjälp |
| 6 Tillbehörsfack | 18 Utblåsfilter |
| 7 Dammborste* | 19 Parkeringshjälp (på dammsugarens undersida) |
| 8 Möbelmunstycke* | 20 Motorskyddsfilter |
| 9 Fogmunstycke* | 21 Dammpåse |
| 10 Indikering för filterbyte | |
| 11 Lock | |
| 12 Elektroniskt skjutreglage | |

*beroende på modell

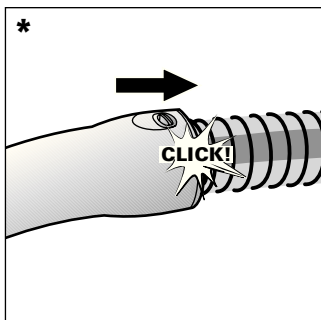

Före första användning

Sätt fast handtaget på slangen och ställ in det.

*beroende på utrustning

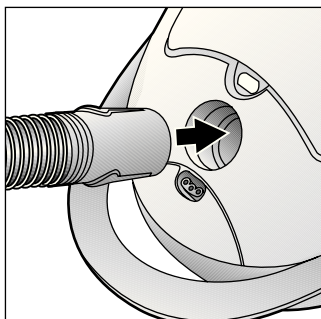

Sätt i slanganslutningen i sugöppningen.

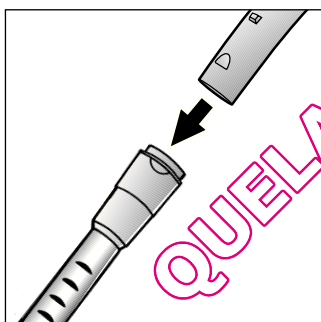

Skjut in handtaget tills det hakar i teleskopröret.

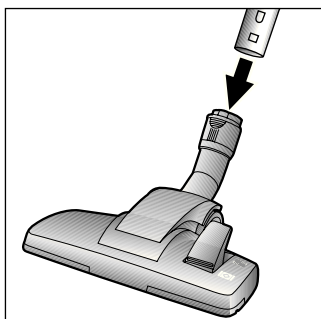

Skjut in teleskopröret tills det hakar i golvmunstyckets anslutning.

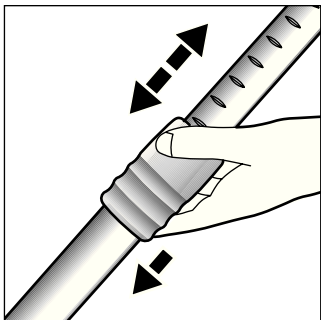

Genom att trycka på skjutknappen/skjutmanschetten i pilens riktning lossar man teleskopröret och ställer in önskad längd.

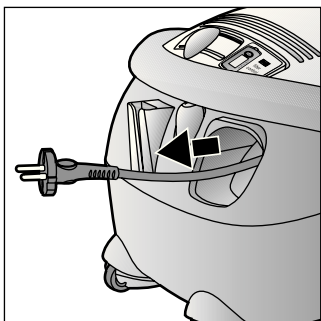

Ta tag i kontakten och dra ut sladden till önskad längd och sätt i kontakten i vägguttaget.

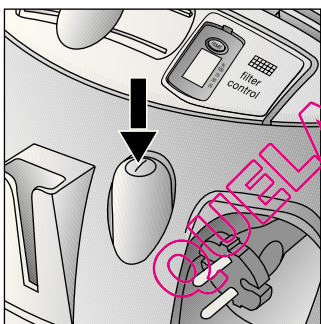

Koppla på dammsugaren genom att trycka på Till/Från-knappen i pilens riktning.

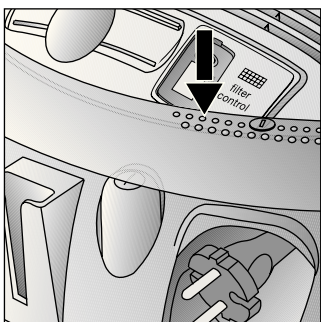

Knappen kan även kopplas om med hjälp av det fällbara handtaget.

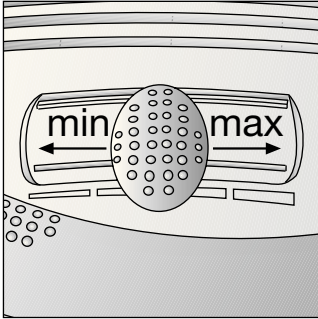

Genom justering av skjutreglaget kan den önskade sugkraften ställas in steglöst.

■ **Lägsta**

effekt:

För dammsugning av känsliga material, t.ex. gardiner.

■ **Lägre**

effekt:

För dammsugning av heltäckningsmattor och vid lätt nedsmutsning.

■ **Medelhög**

effekt:

För rengöring av kraftiga golvbeläggningar, hårda golv och vid kraftig nedsmutsning.

■ **Hög**

effekt:

För rengöring av besvärlig och kraftig smuts.

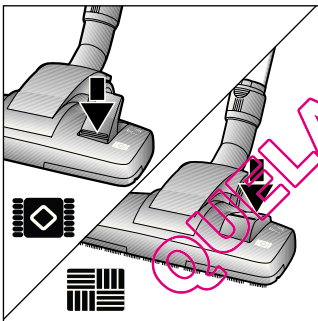

Ställa in golvmunstycket:

■ För dammsugning av lösa mattor och heltäckningsmattor =>

■ För dammsugning av hårda golv =>

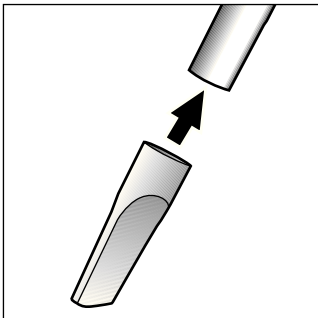

Dammsugning med tillbehör (sätt tillbehören på handtaget resp röret alltefter behov).

Fogmunstycke

För rengöring av fogar och hörn.

*beroende på utrustning

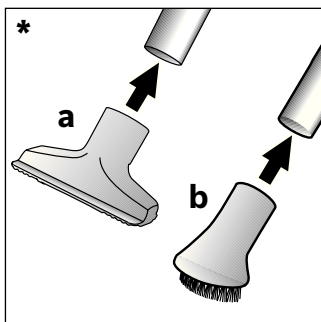

- * a) Möbelmunstycke
För rengöring av stoppade möbler, gardiner etc.
- b) Dammborste
För dammsugning av tavelramar, böcker, ömtåliga möbler, etc.

*beroende på utrustning

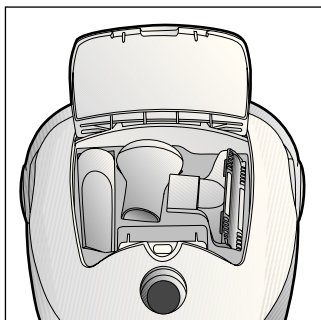

De små tillbehören, som inte behövs för tillfället, kan förvaras i dammsugarlocket.

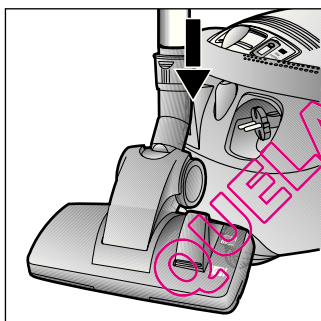

Vid korta upphåll i dammsugandet kan man använda parkeringshjälpen baktill på dammsugaren efter det att man stängt av dammsugaren.
Skjut i haken på golvmunstycket i spåret baktill på dammsugaren.

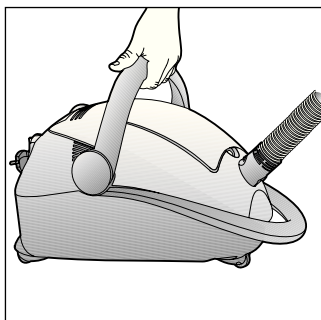

Man kan även lyfta dammsugaren i det fällbara handtaget, t ex i trappor.

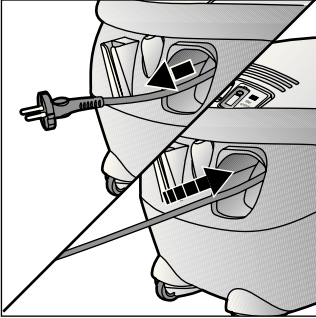

- Dra ut kontakten ur vägguttaget.
- Dra till i sladden och släpp den (sladden rullas upp automatiskt).

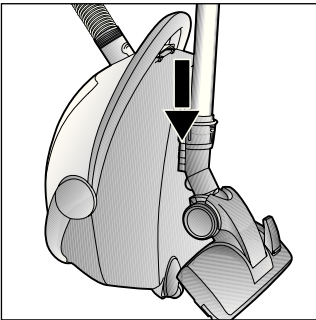

För att ställa undan/transportera dammsugaren kan man använda förvaringshjälpen på dammsugarens undersida. Ställ dammsugaren upprätt. Skjut i haken på golvmunstycket i spåret på dammsugarens undersida.

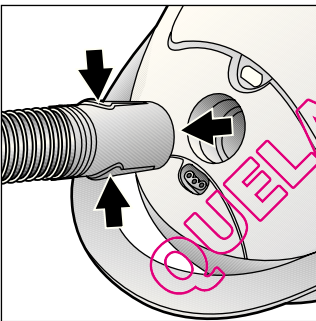

För att ta bort dammsugarslangen, tryck på låsknapparna och dra ut slangen.

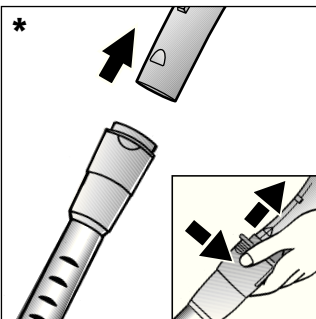

För att lossa handtaget trycker man på upplåsningshylsan och drar ut handtaget.

*beroende på utrustning

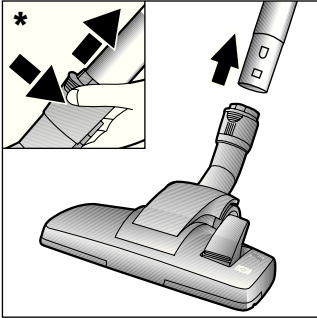

För att lossa teleskopröret trycker man på upplåsningshylsan och drar ut teleskopröret.

*beroende på utrustning

Information om användning och underhåll av ELECTROMATIC® borsten resp. TURBO-UNIVERSAL® borsten hittar du i den bifogade bruksanvisningen. (beroende på utrustning).

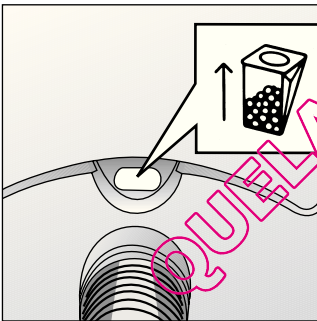

Byta dammpåse

Om indikeringen för filterbyte i locket är helt gul när golvmunstycket lyfts upp från golvet och högsta sugeffekt är inställd, måste dammpåsen bytas, även om den inte är helt full. I detta fall gör dammets beskaffenhet att dammpåsen måste bytas. Munstycke, rör och dammsugarslang får inte vara igensatta, eftersom även detta kan leda till för tidig indikering för filterbyte.

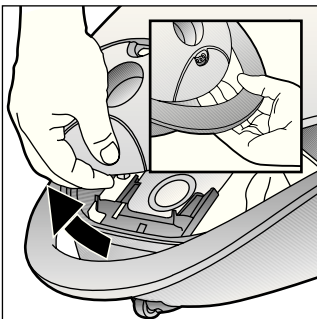

Öppna locket genom att trycka in låtangenten i pilens riktning.

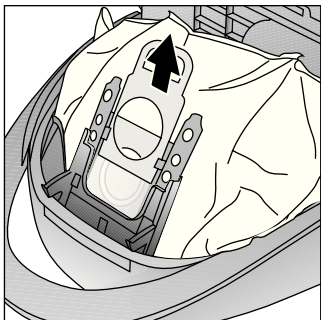

Tillslut och stäng dammpåsen genom att dra i tillslutningsfliken och ta sedan ut påsen.

Vi rekommenderar att du använder reservfilter av typ BBZ41GXXLP även vid halvfull dammsugarpåse för bättre effektivitet.

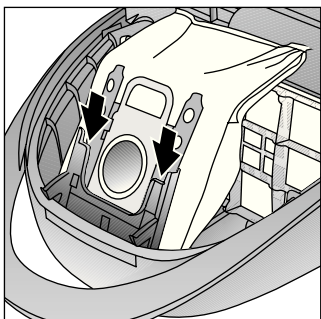

Skjut in den nya filterpåsen i hållaren tills det tar stopp.

Observera: Locket kan endast stängas när en filterpåse lagts i.

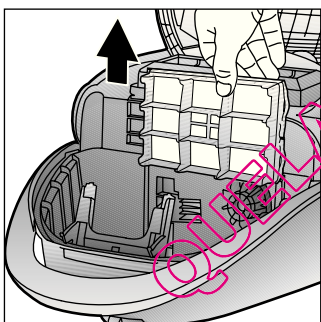

Rengöra motorskyddsfiltret

Rengör motorskyddsfiltret regelbundet genom att knacka rent eller tvätta ur det.

- Öppna locket till dammbehållaren.
- Dra ut motorskyddsfiltret i pilens riktning.

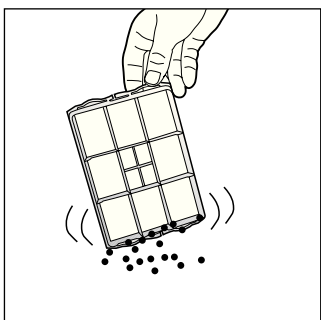

- Rengör motorskyddsfiltret genom att knacka ur det.

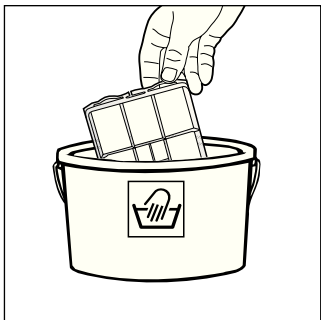

- Vid kraftig nedsmutsning ska motorskyddsfiltret tvättas ur.
Låt därefter filtret torka i minst 24 timmar.
- Sätt tillbaka motorskyddsfiltret på plats och stäng locket till dammbehållaren.

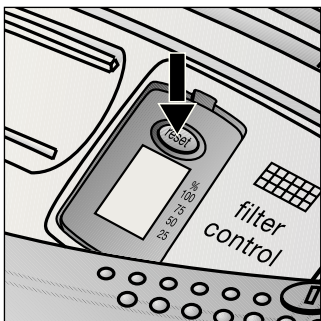

Byte av utblåsfilter

Dammsugarens utblåsfilter måste bytas en gång per år.

Indikering för utblåsfilterbyte

Du blir automatiskt påmind om filterbyte när ett år har gått om dammsugaren har en indikering för utblåsfilterbyte.

Bytet är enkelt att utföra.

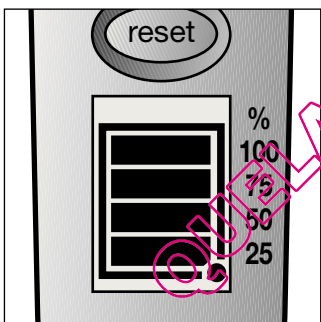

Starta memo-displayen:

Starta memo-displayen genom att trycka på reset-knappen på indikeringen för utblåsfilterbyte och håll den intryckt tills fyra staplar som blinkar två gånger visas i displayen. Nu är indikeringen för utblåsfilterbyte aktiverad.

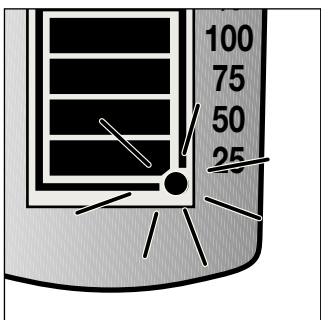

Funktionskontroll:

Den blinkande punkten i displayens nedre högra hörn visar att indikeringen för utblåsfilterbyte är i drift.

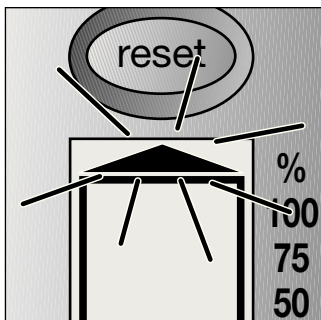

Bytesindikering:

Var tredje månad försvinner en stapel från displayen. De återstående staplarna visar utblåsfiltrets återstående användningstid. Byt utblåsfiltret när alla staplar har försvunnit efter ca 1 år, och pilen börjar blinka. Sätt in ett nytt utblåsfiltret enligt anvisningarna, och aktivera indikeringen för utblåsfiltretbyte så som beskrivs ovan.

Obs:

När endast en stapel visas i displayen bör du observera att ett nytt utblåsfiltret snart måste införskaffas.

Indikeringen för utblåsfiltretbyte kan användas i ca 5 år, därefter kan en ny beställas via kundtjänst.

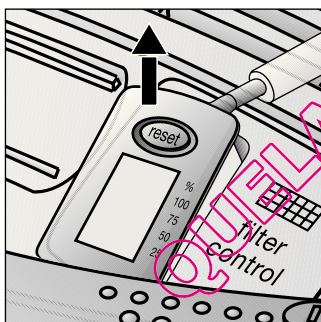

Ta bort displayen genom att sätta en skruvmejsel i skåran bredvid den och tryck sedan ut den.

Du beställer en ny indikering för utblåsfiltretbyte från kundtjänst under reservdelsnumret: 605 002 Observera att displayen endast får tas ut i samband med byte.

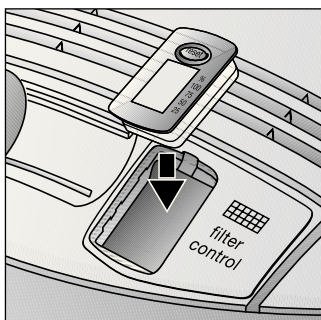

Den nya indikeringen för utblåsfiltretbyte kan enkelt passas in i panelen genom en tryckning i pilens riktning.

Den gamla indikeringen för utblåsfiltretbyte måste avyttras i enlighet med gällande föreskrifter för elapparater. Exakta avyttringsanvisningar kan du få av återförsäljaren eller från kommunen.

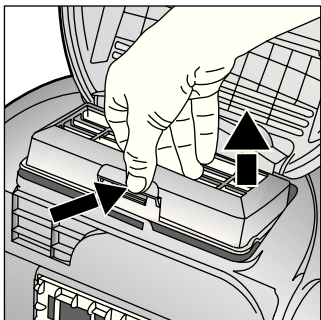

Byta mikro-hygienfiltret

- Öppna locket till dammutrymmet.
- Lossa filterhållaren genom att trycka låsspärren i pilens riktning

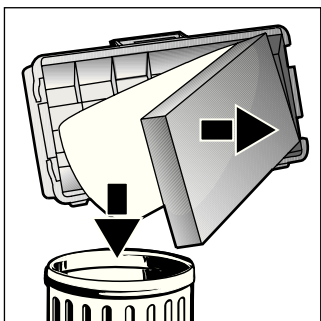

- Ta ut skumplastfiltret och mikro-hygienfiltret. Lägg in ett nytt mikro-hygienfiltret och skumplastfilter i filterhållaren.
- Sätt i filterhållaren i dammsugaren och se till att den hakar i.

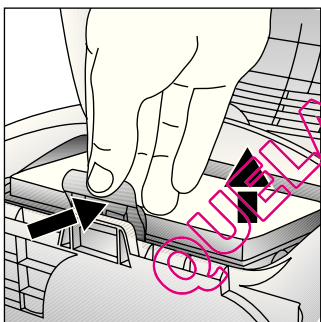

Byta Mikro-Aktivt kol-filter

- Öppna locket till dammbehållaren.
- Lås upp filterhållaren genom att skjuta låsspaken i pilens riktning.
- Ta ut Mikro-Aktivt kol-filtret.

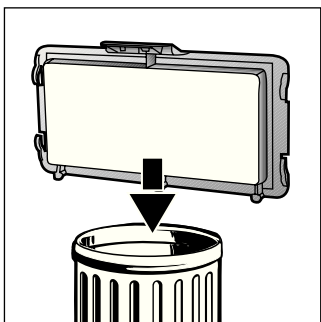

- Sätt in nytt Mikro-Aktivt-kol-filter i dammsugaren och snäpp det på plats.

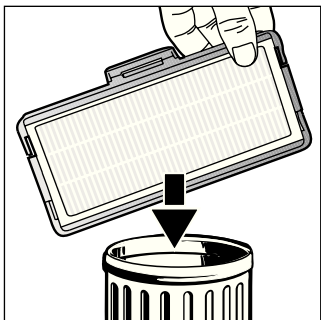

Byta HEPA-filter

- Öppna locket till dammutrymmet.
- Lås upp HEPA-filtret genom att trycka låsspärren i pilens riktning och ta ut HEPA-filtret ur dammsugaren.

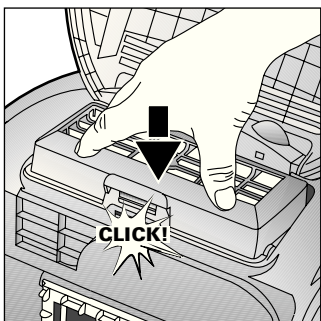

- Sätt i ett nytt HEPA-filter och se till att det hakar i.

Efter det att man dammsugit upp mycket fina dammpartiklar ska man rengöra motorskyddsfiltret genom att knacka ur det och ev byta mikro-hygienfiltret, aktivkolfiltret eller HEPA-filtret.

- Innan man rengör dammsugaren måste man stänga av den och dra ut kontakten ur vägguttaget.
- Dammsugare och tillbehörsdelar av plast kan rengöras med vanligt rengöringsmedel för plast.

Använd inte skurmedel, glasrengöringsmedel eller allrengöringsmedel. Sänk aldrig ner dammsugaren i vatten.

- Dammutrymmet kan vid behov dammsugas ur med en annan dammsugare eller rengöras med en torr dammtrasa/borste.

Med förbehåll för tekniska ändringar.

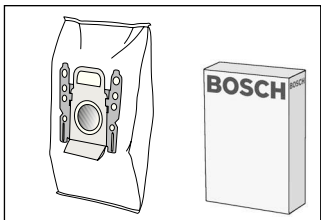

Utbytesfilterförpackning

- FiltertYP GXXL (BBZ41FGXXL)
 - För optimala prestanda: GXXLplus (BBZ41GXXLP)
- Innehåll: 4 dammpåsar med flik
1 Mikrohygienfilter

<http://www.dust-bag-bosch.com>

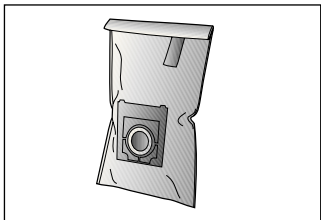

Textilfilter (permanentfilter) BBZ10TFG

Återanvändbart filter med kardborrförslutning.

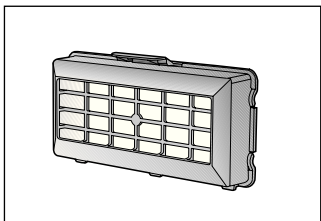

HEPA-filter (klass H12) BBZ152HF

Rekommenderas för allergiker. För extremt ren utblåsluft.

Bytes varje år

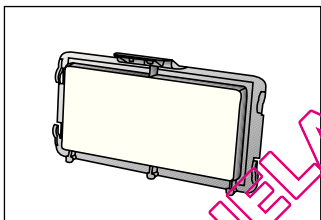

Mikroaktivt kolfilter BBZ193MAF

Kombination av Mikro och Aktivt kol-filter.

Förhindrar obehaglig lukt under lång tid. Byt ut årligen.

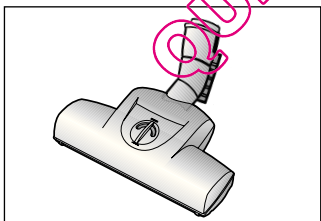

TURBO-UNIVERSAL®-borste BBZ102TBB

Borstar och dammsuger samtidigt på mattor med kort lugg och heltäckningsmattor resp för alla golvytor - även hårda golv. Särskilt effektiv för uppsugning av djurhår. Borstvalsen drivs av dammsugarens sugeffekt. Ingen elanslutning behövs.

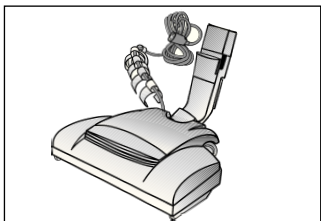

ELECTROMATIC®-borsten BBZ145EB

Borstar och dammsuger samtidigt på mattor med kort lugg och heltäckningsmattor resp för alla golvytor - även hårda golv. Rätar upp och vårdar mattans lugg. Särskilt effektiv för uppsugning av djurhår.

Onnittelumme, olet valinnut laadukkaan Bosch-mallisarjan BSG7 pölynimurin. Tässä käyttöohjeessa esitellään erilaisia BSG7-malleja. Sen tähden on mahdollista, että kaikki kuvatut varusteet ja toiminnot eivät koske valitsemaasi pölynimuria. Suosittelemme käyttämään vain alkuperäisiä Bosch-varusteita, jotka on suunniteltu erityisesti tähän pölynimuriin parhaan imurointituloksen saavuttamiseksi.

Säilytä käyttöohjeet. Jos annat pölynimurin kolmannelle osapuolelle, liitä käyttöohje mukaan.

Määräystenmukainen käyttö

Tämä pölynimuri on tarkoitettu ainoastaan kotikäyttöön. Käytä pölynimuria näissä käyttöohjeissa annettujen ohjeiden mukaan. Valmistaja ei vastaa mahdollisista vahingoista, jotka johtuvat ohjeidenvastaisesta käytöstä tai väärästä hoidosta. Noudata ehdottomasti seuraavia ohjeita!

Pölynimurin käyttö on sallittu ainoastaan:

- Alkuperäisen pölypussin
- alkuperäisten varaosien, tarvikkeiden tai lisävarusteiden kanssa

Turvaohjeet

Tämä pölynimuri vastaa hyväksytyjä teknisiä sääntöjä ja asianmukaisia turvamääräyksiä.

- Liitä pölynimuri sähköverkkoon ja ota se käyttöön vain tyypikilvessä olevien tietojen mukaan.

- Älä koskaan imuroi ilman pölypussia. => Laite voi vahingoittua!
- Anna lasten käyttää pölynimuria vain valvonnan alaisena.
- Tätä laitetta eivät saa käyttää henkilöt, joiden fyysiset ominaisuudet, aistit tai henkiset valmiudet ovat rajoittuneet tai joilta puuttuu tarvittava kokemus ja osaaminen (koskien myös lapsia), paitsi jos heidän turvallisuudestaan vastuussa oleva henkilö on opastanut heitä laitteen käytössä.

Pölynimuria ei saa käyttää:

- ihmisten tai eläinten imurointiin
- sillä ei voida imuroida:
 - terveydelle vaarallisia, teräviä, kuumia tai hehkuvia aineita
 - nesteitä tai nestemäisiä aineita
 - helposti syttyviä tai räjähtäviä aineita ja kaasuja
 - tuhkaa, nokea kaakeliuuneista ja keskuslämmityslaitteistoista
 - mustepölyä tulostimista ja kopiokoneista.
- Vältä imurointia kahvalla, sulakkeilla ja putkella pään lähellä. => Loukkaantumisvaara!
- Pidä laite imuroitaessa kiinteällä, turvallisella alustalla.
- Kun imuroit portaita, laitteen on oltava aina käyttäjän alapuolella.
- Seuraavissa tapauksissa on laitteen käyttö lopetettava heti ja otettava yhteys huoltopalveluun
 - jos verkkoliitäntäjohto on vaurioitunut.
 - jos imurilla on vahingossa imetty nestettä, tai nestettä on muulla tavoin päässyt laitteen sisään
 - jos laite on pudonnut.
- Älä käytä verkkoliitäntäjohtoa pölynimurin kantamiseen/ kuljetukseen.

- Vedä verkkoliitäntäjohto kokonaan ulos useampia tunteja kestävän keskeytymättömän käytön aikana.
- Kun irrotat laitteen sähköverkosta, älä vedä johdosta, vaan pistokkeesta.
- Älä vedä verkkoliitäntäjohtoa terävien reunojen yli äläkä jätä sitä puristuksiin.
- Irrota verkkopistoke seinästä ennen kuin teet imuriin ja varusteisiin kohdistuvia toimenpiteitä.
- Älä käytä viallista imuria. Häiriön ilmetessä irrota verkkopistoke.
- Korjaukset ja varaosien vaihto on sallittu ainoastaan valtuutetulle huoltopalvelulle vaaratilanteiden välttämiseksi.
- Suojaa imuria sääolosuhteilta, kosteudelta ja lämmönlähteiltä.
- Pölynimuri ei sovellu rakennustyömaakäyttöön.
=> Rakennusjätteiden imurointi voi vaurioittaa laitetta.
- Kytke laite pois päältä, kun et imuroi.
- Käytöstä poistetut laitteet tulee tehdä heti käyttökelvottomiksi ja hävittää määräysten mukaisesti.
- Muovipussit ja foliot on pidettävä poissa pienten lasten ulottuvilta ja ne on hävitettävä (tukehtumisvaara).
– älä laita palavia tai alkoholipitoisia aineita suodattimiin (pölypussi, moottorinsuojasuodatin, poistoilman suodatin jne.).

Ohjeita hävittämisestä

■ Pakkaus

Pakkaus suojaa pölynimuria vaurioilta kuljetuksen aikana. Se on ympäristöystävällistä materiaalia ja se voidaan kierrättää. Vie tarpeettomat pakkausmateriaalit asiaankuuluvaan kierrätyspisteeseen.

■ Käytöstä poistettu laite

Käytetyt laitteet sisältävät monia arvokkaita materiaaleja. Vie käytöstä poistettu laitteesi kierrätystä varten alan liikkeeseen tai kierrätyskeskukseen. Lisätietoja jätehuoltokysymyksissä saat alan liikkeestä tai kunnastasi.

■ Suodattimien ja pölypussien hävittäminen

Suodattimet ja pölypussit ovat ympäristöystävällistä materiaalia. Sikäli kuin ne eivät sisällä mitään talousjätteeksi soveltumatonta, ne voi hävittää normaalin kotitalousjätteen mukana.

! Muista

Jos sulake palaa kytkiessäsi laitteen päälle, se voi johtua siitä, että samaan virtapiiriin on liitetty samanaikaisesti muita korkeaa liitäntätehoa vaativia sähkölaitteita. Sulakkeen palaminen voidaan estää säätämällä laite pienimmälle teholle ennen käynnistämistä ja valitsemalla vasta sitten suurempi tehoalue.

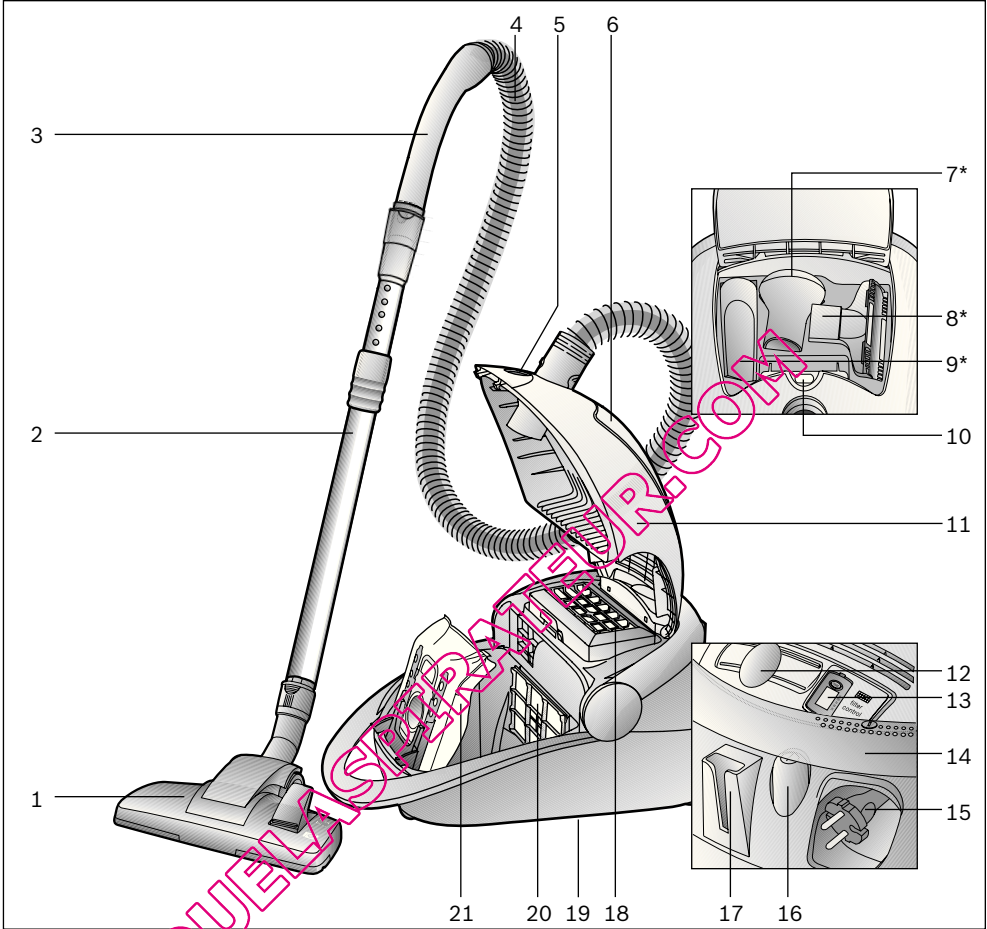

- | | |
|---|---|
| 1 Lattia-/mattosuulake irrotusholkilla | 13 Poistoilman suodattimen vaihdon näyttö |
| 2 Teleskooppiputki liukumansetilla ja irrotusholkilla | 14 Kääntökahva; käytettävissä käynnistettäessä/sammutettaessa |
| 3 Letkun kahva | 15 Verkkoiliitäntäjohto |
| 4 Imuletku | 16 Päälle- /päältäpainike |
| 5 Electromatic-harjan liitäntä | 17 Taukoteline |
| 6 Varustelokero | 18 Poistoilman suodatin |
| 7 Pölyharja | 19 Säilytysteline (laitteen alapuolella) |
| 8 Huonekalusuutin* | 20 Moottorinsuojasuodatin |
| 9 Rakosuulake | 21 Suodatinpussi |
| 10 Pölypussin vaihdon ilmaisin | |
| 11 Kansi | |
| 12 Imutehon säätö | |

*mallista riippuen

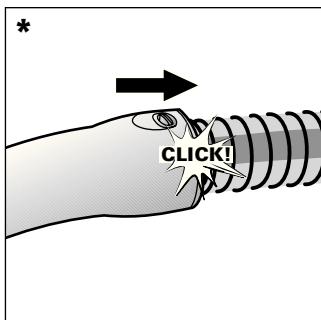

Ennen ensimmäistä käyttökertaa

Pistä kahva imuletkuun ja lukitse.

*varusteista riippuen

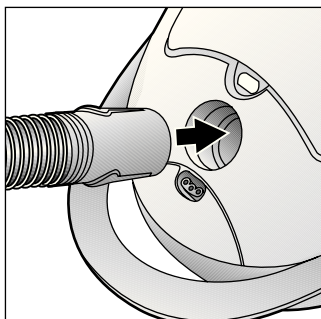

Kiinnitä imuletkun istukka imuaukkoon.

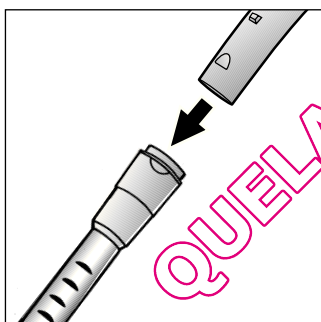

Työnnä kahvaa teleskooppiputkeen kunnes se lukkiutuu.

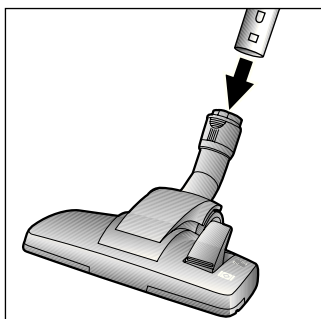

Työnnä teleskooppiputkea lattiasuulakkeen pidikkeeseen kunnes se lukkiutuu.

QUEL'ASPIRATEUR.COM

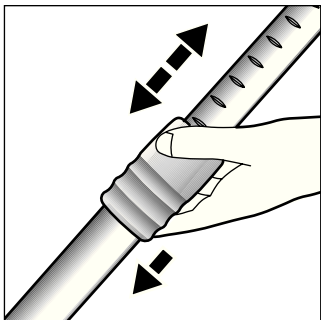

Painamalla tliukuppäimestä/liukumansetista nuolen suuntaan teleskooppiputki vapautuu ja voit säätää halutun pituuden.

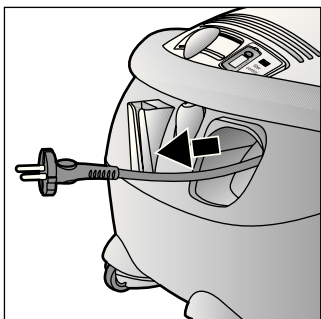

Tartu verkkoliitäntäjohdon pistokkeeseen, vedä haluttu pituus ulos ja pistä verkkopistoke pistorasiaan.

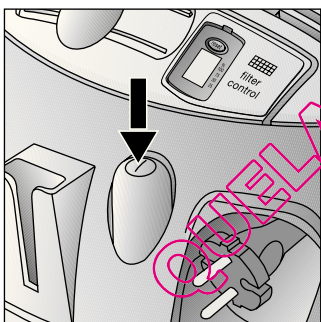



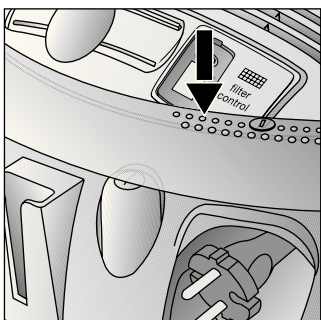

Kytke imuri päälle painamalla käynnistys- ja sammutuspainikkeesta nuolen suuntaan.

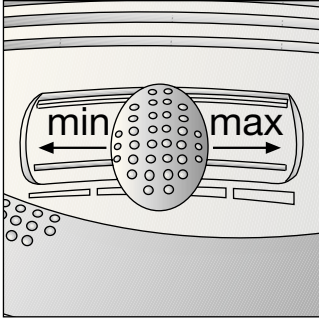

Imuri voidaan käynnistää myös kääntökahvasta painamalla.

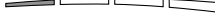

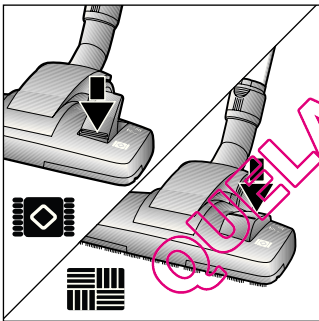

Siirtämällä likusäädintä voidaan säätää haluttu imuteho portaattomasti.

- Pienin tehoalue:  herkkien materiaalien imurointiin, esim. verhot.
- Pieni tehoalue:  Kokolattiamattojen ja kevyesti likaantuneiden kohteiden puhdistukseen.
- Keskimäinen tehoalue:  Karkeiden lattiapintojen siivoukseen, kovat lattiat ja erittäin likaiset pinnat.
- Suuri tehoalue:  Erittäin pinttyneiden ja likaisten pintojen siivoukseen.



Lattiasuulakkeen säätö:

- Mattojen ja ja kokolattiamattojen imurointi => 
- Kovien lattioiden imurointi => 

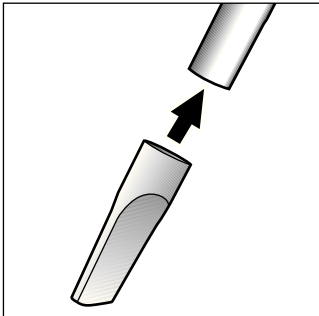

Lisävarusteiden avulla imurointi

(pistä tarvittaessa kahvaan tai imuputkeen).

Rakosuutin
kulmien ja nurkkien puhdistamiseen.

*varusteista riippuen

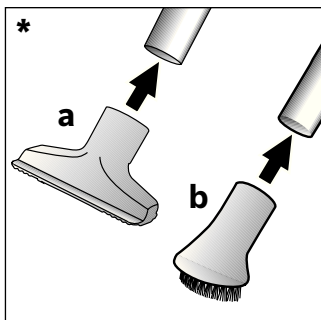

- * a) Huonekalusuutin
pehmustettujen huonekalujen, verhojen jne
puhdistamiseen
- b) Pölyharja
kehysten, kirjojen, herkkien huonekalujen jne.
imuroimiseen

*varusteista riippuen

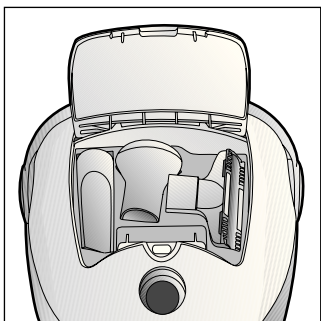

Lisävarusteita, joita et tarvitse, voidaan säilyttää
laitteen kannessa.

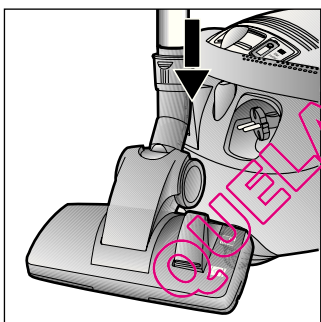

Pienten imurointitaukojen aikana voit laitteen
sammutettuasi käyttää taukotelinettä laitteen
alapuoella.

Työnnä koukku lattiasuulakkeessa laitteen
takapuolella olevaan rakoon.

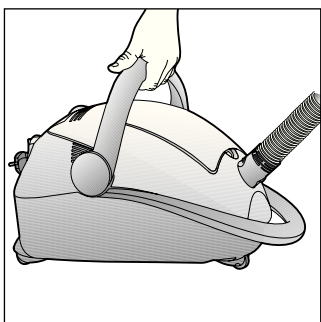

Esteiden, kuten esim. portaiden yllä miseksi lai-
tetta voidaan myös kantaa kääntökahvasta.

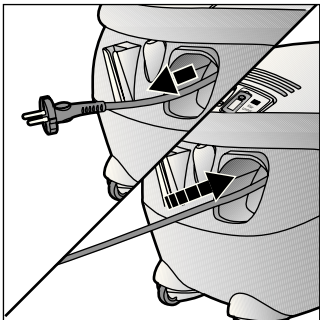

Vedä verkkopistoke seinästä.
Vedä kevyesti johdosta ja päästä irti (johto
kelautuu automaattisesti).

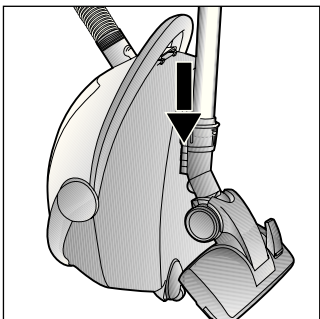

Laiteen säilyttämiseen/kuljetukseen voit käyttää
laitteen alapuolella olevaa säilytystelinettä.
Laita laite pystyasentoon.
Työnnä koukku lattiasuulakkeessa laitteen
alapuolella olevaan rakoön.

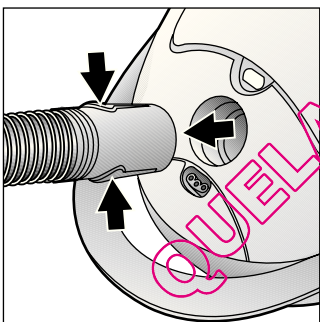

Paina irrotusnäppäimestä imuletkun poistamiseksi
ja vedä letku irti.

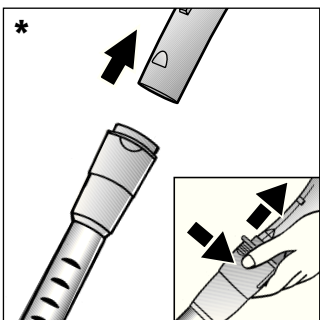

Liitoksen irrottamiseksi paina irrotus-
holkista ja vedä kahva irti.

*varusteista riippuen

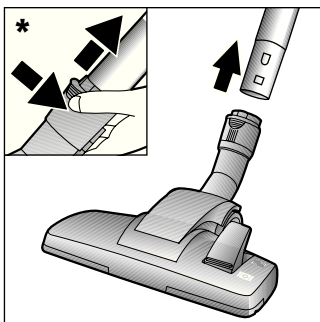

Liitoksen irrottamiseksi paina irrotusholkista ja vedä teleskooppiputki irti

*varusteista riippuen

ELECTROMATIC®- ja TURBO-UNIVERSAL®harjan käyttö- ja huolto-ohjeita on laitteen mukana toimitetuissa käyttöohjeissa.

(En función del equipamiento).

Suodattimen vaihto

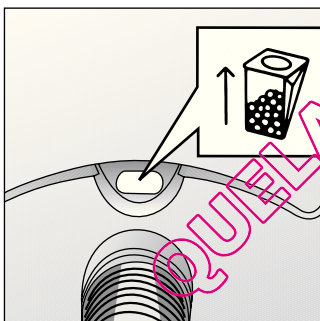

Pölypussin vaihto

Jos pölypussin vaihdon ilmaisin kannessa on kokonaan keltainen lattiasuulakkeen ollessa irti lattiaista ja imutehon säädön ollessa täysillä, pölypussi täytyy vaihtaa, vaikka se ei vielä olisikaan ihan täynnä. Tässä tapauksessa pölyn laji tekee vaihdon tarpeelliseksi.

Suuttimen, imuputken ja imuletkun ei pitäisi olla tässä tapauksessa tukossa, koska se johtaa myös pölypussin vaihdon ilmaisimen laukeamiseen.

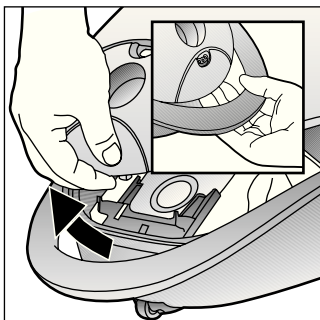

Avaa kansi painamalla lukituksesta nuolen suuntaan.

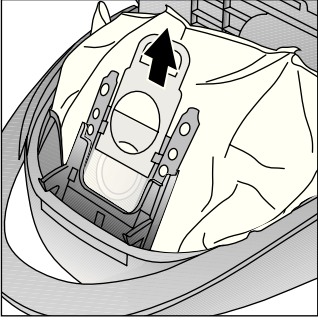

Sulje suodatinpussi vetämällä pölypussin sulkimesta ja ota se pois.

Jotta puhdistus on tehokasta, suosittelemme käyttämään vaihtosuodatinta, malli BBZ41GXXLP, vaikka pölypussi on vain osittain täynnä.

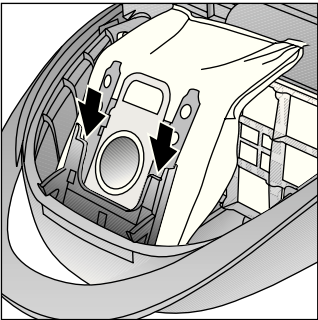

Työnnä uusi suodatinpussi rajoittimeen asti pitimessä.

Huomio: Sulje kansi vain jos sisällä on suodatinpussi.

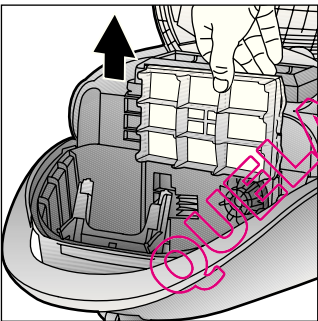

Moottorinsuojasuodattimen puhdistus

Moottorinsuojasuodatin tulisi puhdistaa säännöllisin väliajoin ravistamalla tai pesemällä!

- Avaa pölypussisäiliön kansi.
- Kierrä moottorinsuojasuodatin irti nuolen suuntaan.

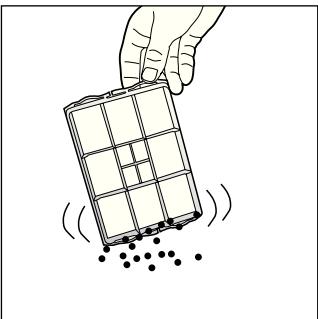

- Puhdista moottorinsuojasuodatin ravistamalla.

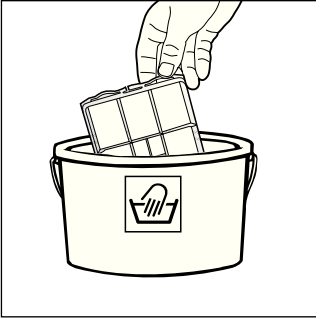

- Jos moottorinsuojasuodatin on erittäin likainen, se tulisi puhdistaa pesemällä. Anna suodattimen kuivua vähintään 24 tuntia.
- Työnnä moottorinsuojasuodatin laitteeseen puhdistuksen jälkeen ja sulje pölypussisäiliön kansi.

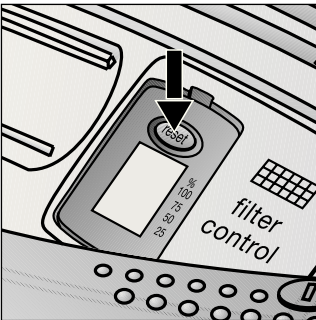

Poistoilman suodattimen vaihto

Laitteesi poistoilman suodatin on vaihdettava kerran vuodessa.

Poistoilman suodattimen vaihdon näyttö

Jos laitteessasi on poistoilman suodattimen vaihdon näyttö, sinua muistutetaan automaattisesti vuoden kuluessa suodattimen vaihdosta.

Se on helppoa:

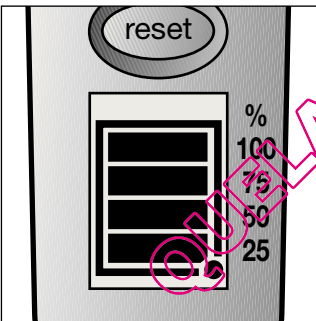

Memo-näytön käynnistys:

Paina memo-näytön käynnistämiseksi reset-napista poistoilman suodattimen vaihdon näyttössä ja pidä sitä painettuna kunnes kaikki neljä kenttää näyttössä palavat ja vilkkuvat kaksi kertaa. Poistoilman suodattimen vaihdon näyttö on nyt aktivoitu.

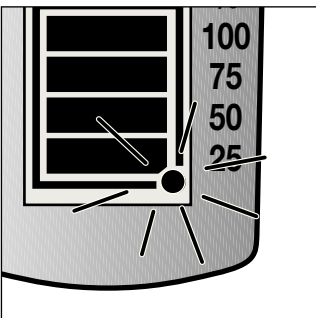

Toimintotarkastus:

Vilkkuva kohta näytön oikeassa alakulmassa näyttää, että poistoilman suodattimen vaihdon näyttö on käytössä.

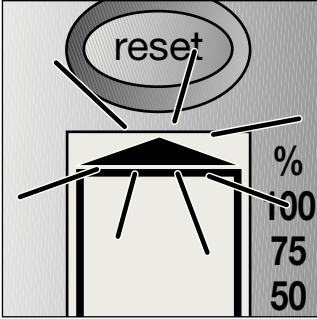

Vaihdon näyttö:

3 kuukauden kuluttua yksi kenttä häviää näytöstä. Jäljelläolevat näytöt näyttävät poistoilman suodattimen jäljelläolevan käyttöiän. Vaihda poistoilman suodatin, kun noin 1 vuoden kuluttua kaikki kentät ovat hävinneet ja nuoli alkaa vilkkua. Laita uusi poistoilman suodatin paikalleen seuraavien ohjeiden mukaisesti ja aktivoi poistoilman suodattimen vaihdon näyttö uudelleen yllämainittujen ohjeiden mukaisesti.

Ohje:

Jos näytössä näkyy vain yksi kenttä, ota huomioon, että pian tarvitaan uuden poistoilman suodattimen vaihtoa varten.

Poistoilman suodattimen vaihdon näytön käyttöikä on noin 5 vuotta ja uusi voidaan tilata asiakaspalvelusta.

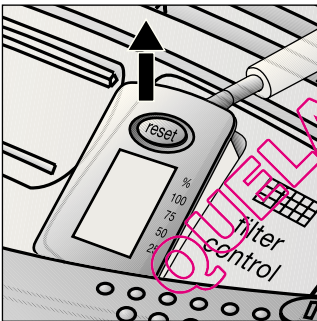

Näytön poistamiseksi, laita ruuvimeisseli uraan näytön alapuolella ja paina se ulos.

Uuden poistoilman suodattimen vaihdon näyttö voit hankkia asiakaspalvelusta varaosanumerosta: 605 002

Ota huomioon, että näyttö tulisi ottaa pois vain vaihtoa varten.

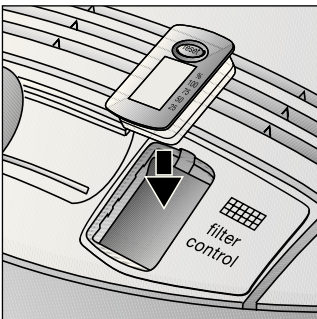

Uusi poistoilman suodattimen vaihto näyttö voidaan lukita helposti painamalla nuolen suuntaan laitteen kuoressa.

Vanha poistoilman suodattimen vaihdon näyttö täytyy hävittää sähkölaitteita vastaavien voimassaolevien lakimääräysten mukaisesti. Tarkkoja tietoja jätehuoltokysymyksissä saat kauppialtasi tai kunnastasi.

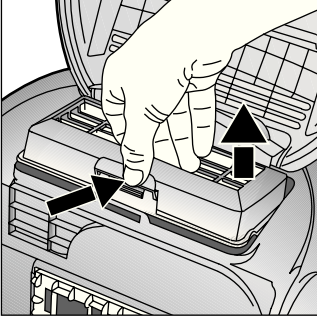

Mikrosuodattimen vaihto

- Avaa pölysäiliön kansi
- Vapauta suodattimen pidike painamalla lukituslaattaa nuolen suuntaan

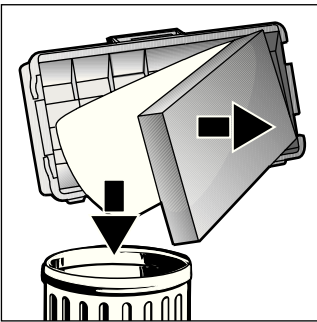

- Ota vaahtomuovi ja Mikrosuodattimen pois. Laita uusi Mikrosuodattimen ja vaahtomuovi suodattimen pidikkeeseen.
- Laita suodattimen pidike laitteeseen ja lukitse se.

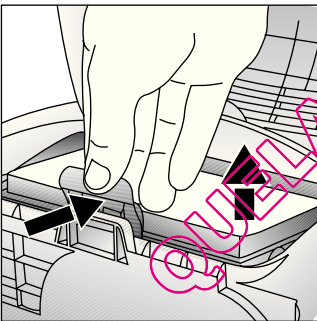

Mikroaktiivihiihisuodattimen vaihto

- Avaa pölypussisäiliön kansi.
- Vapauta suodattimen pidin painamalla lukituksesta nuolen suuntaan.
- Ota mikroaktiivihiihisuodatin pois.

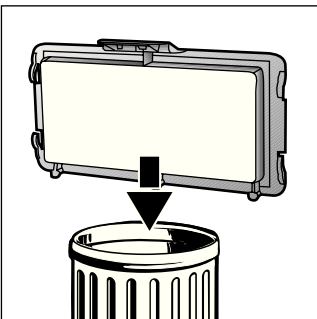

- Laita uusi mikroaktiivihiihisuodatin laitteeseen ja lukitse se.

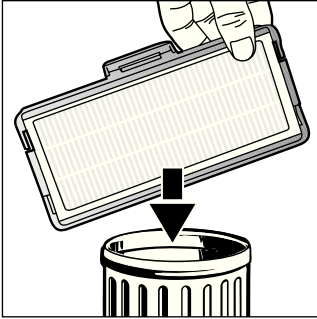

Hepa-suodattimen vaihto

- Avaa pölysäiliön kansi.
- Vapauta Hepa-suodatin painamalla lukituslaatasta nuolen suuntaan ja ota se pois laitteesta.

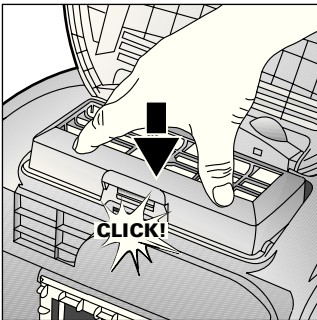

- Laita uusi Hepa-suodatin paikalleen ja lukitse se.

Kun olet imuroinut hienoa pölyä, puhdista moottorinsuojasuodatin ravistamalla, vaihda Mikro-suodattimen, aktiivihiihi- tai HEPA-suodatin tarvittaessa.

- Ennen pölynimurin jokaista puhdistusta sen täytyy olla pois päältä ja pistoke pois seinästä.
- Pölynimuria ja muovisia lisätarvikkeita voidaan hoitaa tavallisilla muovinpuhdistusaineilla.

**Älä käytä mitään hankausaineita, lasin- tai yleispuhdistusaineita.
Älä koskaan upota pölynimuria veteen.**

- Pölypussisäiliö voidaan tarvittaessa imuroida toisella pölynimurilla tai puhdistaa yksinkertaisesti kuivalla pölyrätillä/ pölyharjalla.

Oikeus teknisiin muutoksiin pidätetään.

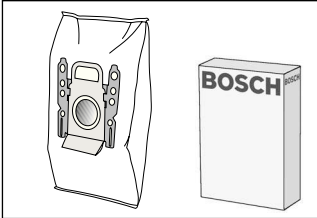

Vaihtopölypussipakkaus

- Pölypussimalli GXXL (BBZ41FGXXL)
 - Huipputehokas: GXXLplus (BBZ41GXXLP)
- Sisältö: 4 pölypussia sulkimella
1 mikrosuodatin

<http://www.dust-bag-bosch.com>

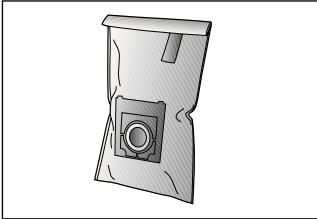

Kangassuodatin (kestosuodatin) BBZ10TFG
Uudelleenkäytettävä suodatin tarrasulkimella.

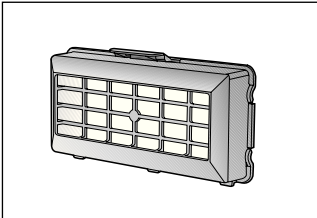

HEPA-suodatin (luokka H12) BBZ152HF
Suositellaan allergikoille. Erittäin puhdas poistoilma.
vaihdeettava vuosittain (katso kuva 21)

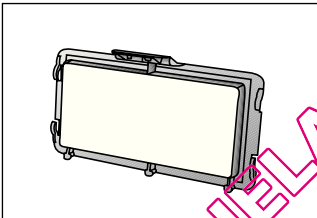

Mikroaktiivihiihisuodatin BBZ193MAF
Mikron ja aktiivihiihisuodattimen yhdistelmä.
Poistaa häiritsevät hajut. Vaihdeettava vuosittain.

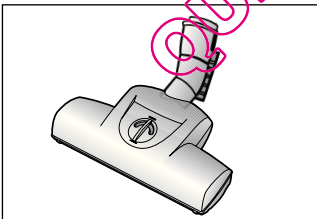

TURBO-UNIVERSAL®-harja BBZ102TBB
Lyhytnukkaisten mattojen ja kokolattiamattojen harjaus ja imurointi yhdellä kertaa tai kaikille pinoille. Sopii erityisesti eläinten karvojen imurointiin. Harjatelan pyörintä tapahtuu pölynimurin imuvirran avulla. Sähköliitäntää ei tarvita.

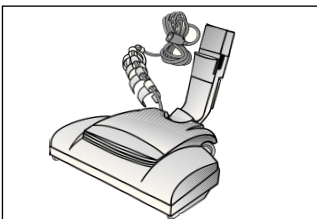

ELECTROMATIC®-harjan BBZ145EB
Lyhytnukkaisten mattojen ja kokolattiamattojen harjaus ja imurointi yhdellä kertaa tai kaikille pinoille. Oikaisee nukan ja hoitaa sitä. Sopii erityisesti eläinten karvojen imurointiin.

Muito obrigado por ter escolhido um aspirador Bosch da linha BSG7. Neste manual de instruções são apresentados diferentes modelos BSG7. Por isso, é possível que nem todas as características e funções aqui descritas se encontrem no seu modelo. Deverá utilizar apenas acessórios originais da Bosch, desenvolvidos especialmente para o seu aspirador, com vista a obter os melhores resultados possíveis.

Guarde as instruções de utilização. Se entregar o aspirador a outra pessoa, forneça-lhe também as instruções de utilização.

Utilização adequada

Este aspirador destina-se exclusivamente a uso doméstico, não devendo ser utilizado para fins industriais. Use o aspirador exclusivamente de acordo com as indicações constantes nestas instruções de utilização. O fabricante não se responsabiliza por danos resultantes de uma utilização não conforme ou de uma operação errada. Por isso, respeite as seguintes indicações!

O aspirador só pode ser utilizado com:

- Sacos de filtro originais
- Peças sobresselentes, acessórios ou acessórios especiais de origem

Indicações de segurança

Este aspirador está em conformidade com as regras técnicas reconhecidas e cumpre as instruções de segurança aplicáveis.

- Ligue o aspirador e coloque-o em funcionamento de acordo com as indicações que figuram na placa de características.
- Nunca aspire sem saco de filtro.
=> O aparelho pode ser danificado!
- As crianças não devem utilizar o aspirador sem a devida vigilância.
- Este aparelho não deve ser usado por pessoas com capacidades físicas, sensoriais ou psíquicas diminuídas nem por pessoas com pouca experiência/conhecimento reduzido (incluindo crianças), excepto quando foram instruídas por uma pessoa responsável sobre o manuseamento do aparelho.

Não é permitida a utilização do aspirador para:

- aplicar em pessoas e animais
- aspirar:
 - substâncias nocivas para a saúde, objectos pontiagudos, substâncias quentes ou incandescentes;
 - substâncias húmidas ou líquidas;
 - substâncias e gases facilmente inflamáveis ou explosivos
 - cinza, fuligem de lareiras e sistemas de aquecimento central
 - pó de toner de impressão e cópia.
- Evite aspirar com a pega, os bocais e o tubo próximo da cabeça.
=> Existe perigo de ferimentos!
- Ao aspirar, coloque o aparelho numa base segura e resistente.
- Ao aspirar uma escada, o aparelho deve estar sempre abaixo do utilizador.
- Nos seguintes casos, deve desligar-se imediatamente o aparelho e contactar-se o serviço de assistência técnica:
 - se o cabo de ligação à rede estiver danificado.
 - se, inadvertidamente, tiver aspirado líquidos ou se tiver penetrado líquido no interior do aparelho
 - se o aparelho tiver caído.

- Não use o cabo de alimentação para pegar no aspirador ou para transportá-lo.
- Em caso de funcionamento permanente durante várias horas, o cabo de alimentação deve ser totalmente desenrolado.
- Para desligar o aparelho da tomada, não puxe pelo cabo de alimentação mas sim pela ficha.
- Não passe o cabo de alimentação por arestas pontiagudas e não o entale.
- Antes de proceder a qualquer intervenção no aspirador ou nos acessórios, desligue a ficha da tomada.
- Um aspirador danificado não deve ser colocado em funcionamento. Em caso de avaria, desligue a ficha da tomada.
- Para evitar riscos, as reparações ou a substituição de peças do aspirador só devem ser realizadas pelo Serviço de Assistência Técnico autorizado.
- Proteja o aspirador de influências atmosféricas, humidade e fontes de calor.
- O aspirador não é apropriado para a utilização em obras de construção. => A aspiração de entulho pode danificar o aparelho.
- Desligue o aparelho se não estiver a aspirar.
- No final da vida útil dos aparelhos, estes devem ser imediatamente inutilizados e, a seguir, entregues num ecoponto para eliminação correcta.
- Os sacos de plástico e películas devem ser mantidos fora do alcance das crianças e removidos (perigo de asfixia).
- não aplicar substâncias inflamáveis ou com álcool nos filtros (sacos de filtro, filtros de protecção do motor, filtros de saída do ar, etc.).

Recomendações de eliminação

■ Embalagem

A embalagem protege o aspirador contra eventuais danos durante o transporte. Ela é feita de materiais amigos do ambiente, sendo, por isso, reciclável.
Separe e coloque as embalagens usadas no ecoponto.

■ Aparelho antigo

Os aparelhos antigos contêm frequentemente materiais com valor. Por essa razão, entregue o aparelho que deixou de usar ao seu agente ou num centro de reciclagem. Informe-se sobre os métodos actuais de reciclagem junto de um agente ou nos serviços municipalizados.

■ Eliminação dos filtros e sacos de filtro

Os filtros e os sacos de filtro são fabricados a partir de materiais ecológicos. Desde que não contenham substâncias cuja eliminação através do lixo doméstico seja proibida, podem ser eliminados juntamente com o lixo doméstico normal.

! Atenção

- A tomada de alimentação deve ser protegida por um fusível de pelo menos 16 A.
Se o fusível disparar uma vez ao ligar o aparelho, é possível que estejam ligados simultaneamente outros aparelhos eléctricos com potências elevadas ao mesmo circuito eléctrico. É possível evitar que o fusível dispare se antes de ligar o aparelho ajustar a potência mais baixa e só depois seleccionar uma potência mais elevada.

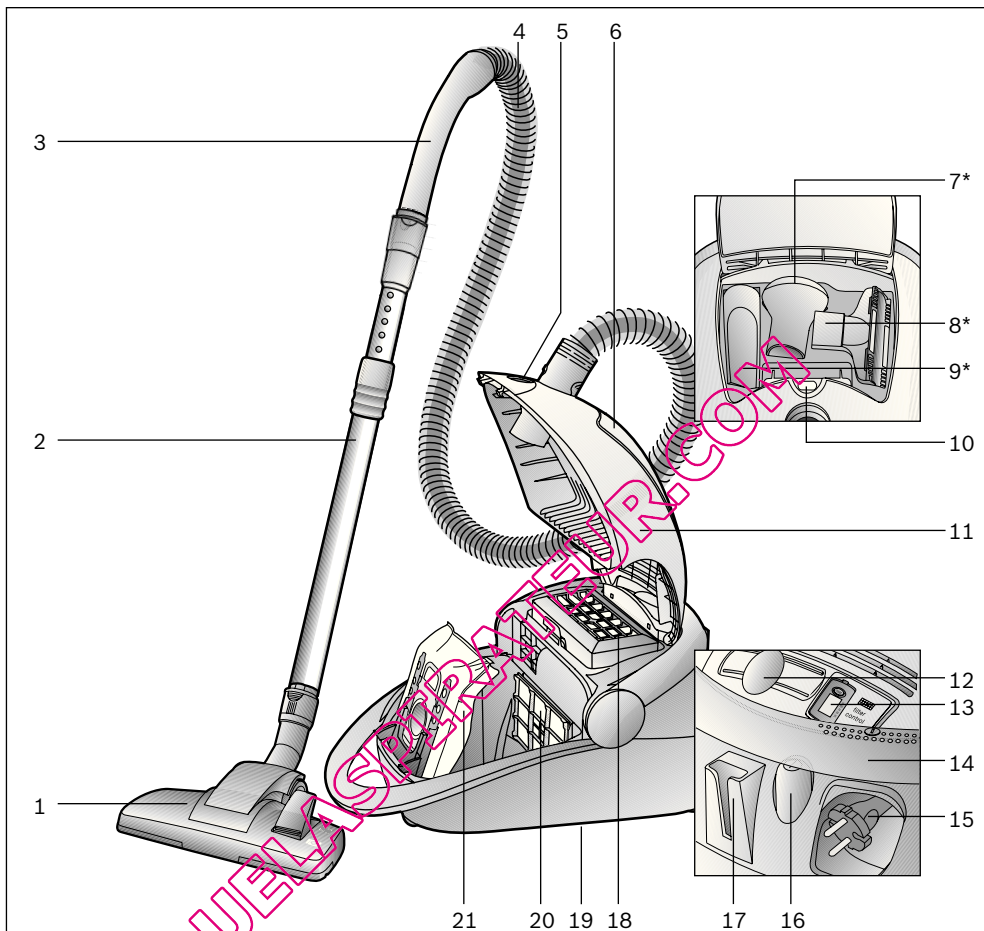

- | | |
|--|--|
| 1 Bocal permutável com manga de desbloqueio | 13 Indicador de substituição do filtro de saída do ar |
| 2 Tubo telescópico com punho corredeiro e manga de desbloqueio | 14 Pega basculante; também utilizável como botão de actuação |
| 3 Pega do tubo flexível | 15 Cabo de alimentação |
| 4 Tubo flexível de aspiração | 16 Botão de ligar/desligar |
| 5 Conexão para a escova Electromatic | 17 Dispositivo auxiliar de repouso |
| 6 Compartimento dos acessórios | 18 Filtro de saída do ar |
| 7 Pincel para móveis* | 19 Dispositivo auxiliar de arrumação (na parte de baixo do aparelho) |
| 8 Bocal para sofás* | 20 Filtro de protecção do motor |
| 9 Bocal para cantos* | 21 Saco de filtro |
| 10 Luz-piloto de mudança do filtro | |
| 11 Tampa | |
| 12 Regulador deslizante electrónico | |

*conforme o modelo

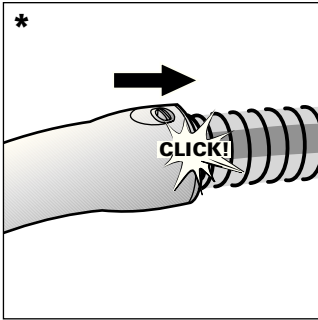

Antes da primeira utilização

Encaixe e prenda a pega no tubo flexível de aspiração.

*conforme o modelo

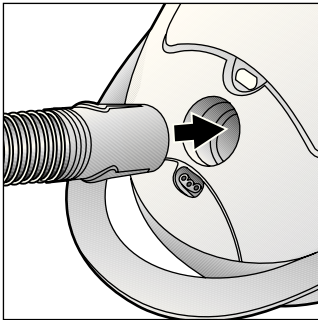

Encaixe a tubuladura do tubo flexível de aspiração na abertura de sucção.

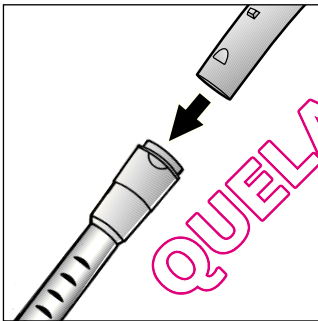

Empurre a pega no tubo telescópico até a mesma encaixar.

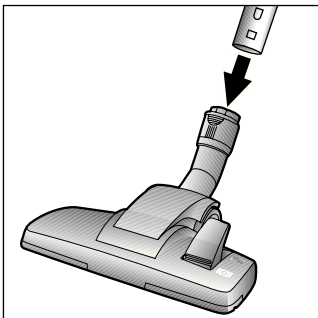

Empurre o tubo telescópico na tubuladura do bocal até o mesmo encaixar.

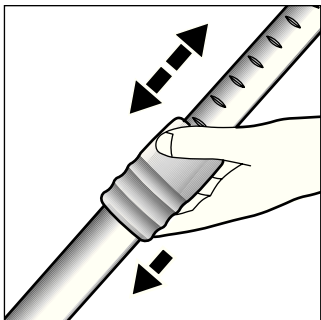

Empurrando o botão corrediço/punho corrediço na sentido da seta desbloqueie o tubo telescópico e ajuste o comprimento desejado.

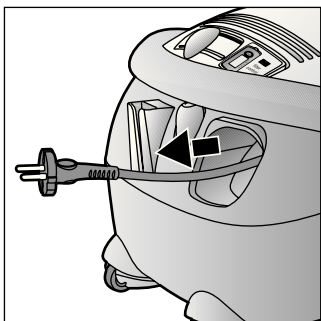

Pegue no cabo de alimentação pela ficha, puxe-o para fora até ao comprimento desejado e ligue a ficha à tomada.

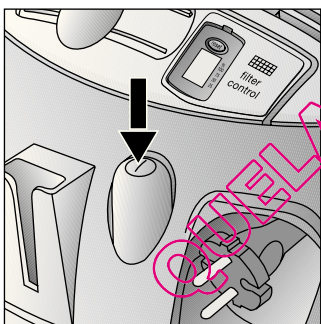

Premindo o botão de ligar/desligar no sentido da seta, ligue o aspirador.

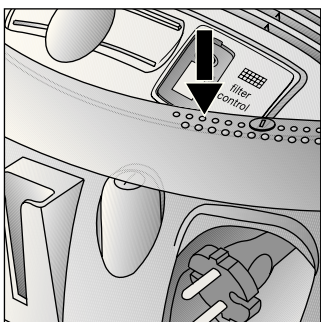

O botão pode também ser premido com a pega basculante.

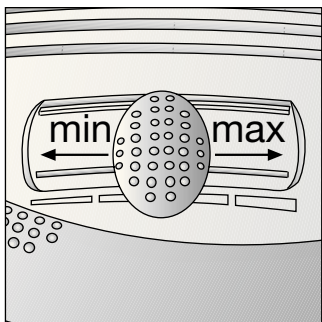

Deslocando o regulador deslizante, pode continuamente a força de aspiração desejada.

- Gama de potência mínima: Para aspirar materiais delicados como, por ex., cortinas.
- Gama de baixa potência: Para limpeza de alcatifas e em caso de pouca sujidade.
- Gama de potência média: Para limpeza de pavimentos robustos, de pavimentos rijos e em caso de sujidade maior.
- Gama de potência elevada: Para limpeza de grandes e difíceis sujidades.

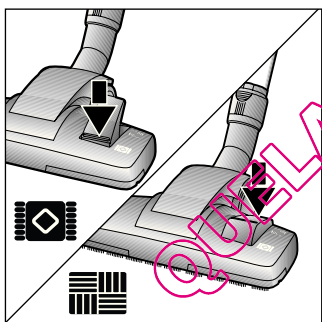

Ajustar o bocal:

- para aspirar tapetes e alcatifas =>
- para aspirar soalhos rijos=>

=>

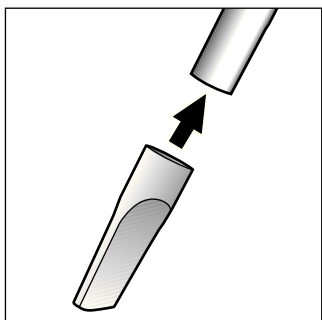

Aspirar com acessórios

(encaixar na pega ou no tubo de aspiração, conforme for necessário).

Bocal para cantos

Para limpar cantos e arestas.

*conforme o modelo

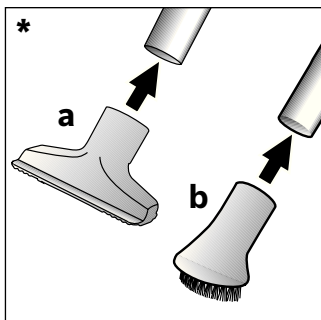

- a)** Bocal para sofás
Para limpar mobiliário estofado, cortinados, etc.
- b)** Pincel para móveis
Para aspirar molduras, livros, peças de mobiliário delicadas, etc.

*conforme o modelo

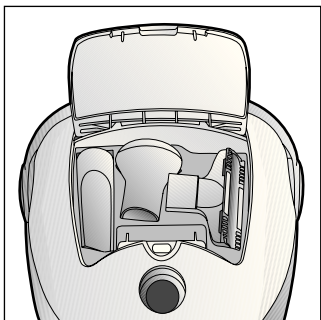

Os pequenos acessórios que não estejam a ser utilizados podem ser guardados na tampa.

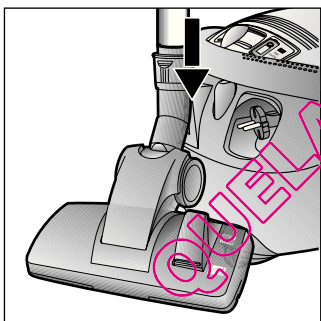

Quando fizer curtas pausas, após desligar o aparelho, pode utilizar o dispositivo auxiliar de repouso que se encontra na parte de trás do aparelho.

Para tal, insira o gancho localizado no bocal na reentrância existente na parte de trás do aparelho.

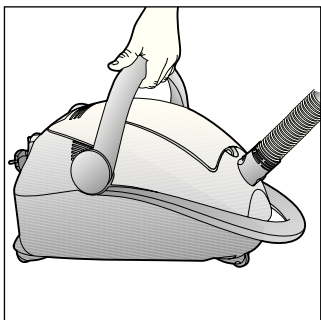

Para ultrapassar obstáculos como, por ex., escadas, o aparelho pode também ser transportado pela pega basculante.

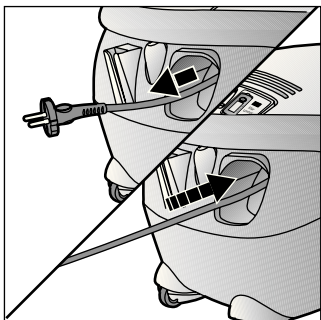

- Desligue a ficha da tomada.
- Dê um pequeno puxão ao cabo de alimentação, soltando-o de seguida (o cabo enrola-se automaticamente).

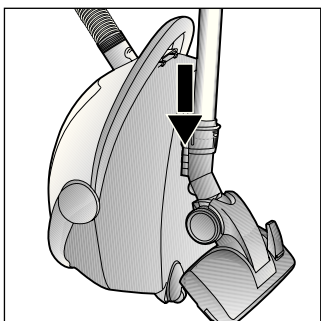

Para guardar/transportar o aparelho pode utilizar o dispositivo auxiliar de arrumação na parte de baixo do aparelho.

Coloque o aparelho ao alto.

Insira o gancho localizado no bocal na reentrância existente na parte de baixo do aparelho.

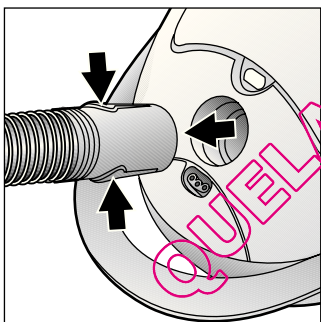

Para retirar o tubo flexível de aspiração, pressione os botões de desbloqueio e puxe o tubo flexível.

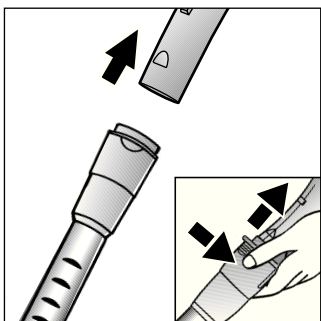

Para desencaixar, prima a manga de desbloqueio e retire a pega.

*conforme o modelo

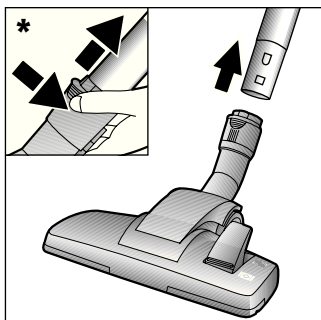

Para desencaixar, prima a manga de desbloqueio e retire o tubo telescópico

*conforme o modelo

Consulte o manual de instruções fornecido junto para instruções sobre a utilização e a manutenção da escova ELECTROMATIC® ou TURBO-UNIVERSAL® (conforme o modelo).

Mudar o filtro

pt

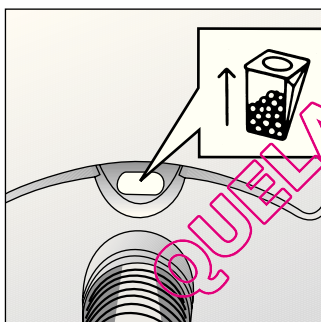

Trocar o saco de filtro

Se com o bocal levantado do chão e a máxima regulação de potência, a luz-piloto de mudança do filtro na tampa apresentar-se totalmente amarela, o saco de filtro tem de ser mudado, mesmo que ainda não esteja completamente cheio. Neste caso, o tipo de lixo aspirado torna necessária a mudança do saco. Quando efectuar esta verificação, certifique-se de que o bocal, o tubo de aspiração e o tubo flexível não estão entupidos, já que isto também fará com que a luz-piloto de mudança do filtro acenda.

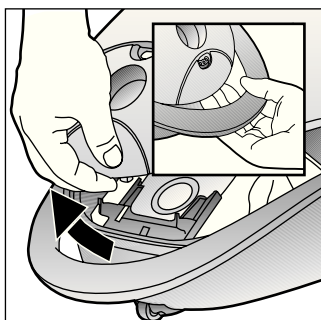

Abra a tampa, actuando a alavanca de fecho no sentido da seta.

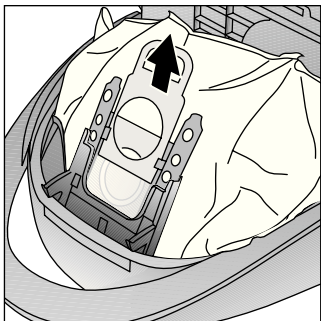

Fechar o saco de filtro puxando a lingueta de fecho e retirá-lo.

Para uma melhor retenção da sujidade, recomendamos que aplique, inclusivamente em sacos de pó parcialmente cheios, o filtro amovível do tipo BBZ41GXXLP.

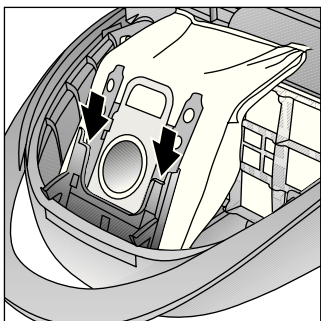

Inserir o novo saco de filtro até ao encaosto no suporte.

Atenção: A tampa só fecha com o saco de filtro colocado.

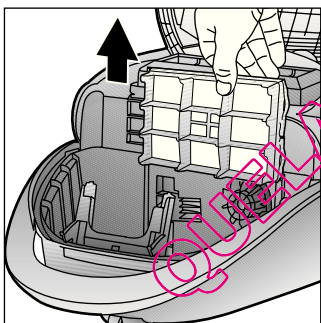

Limpe o filtro de protecção do motor

O filtro de protecção do motor deve ser limpo, a intervalos regulares, por meio de lavagem ou sacudindo-o!

- Abrir a tampa do compartimento do saco do pó.
- Extrair o filtro de protecção do motor no sentido da seta.

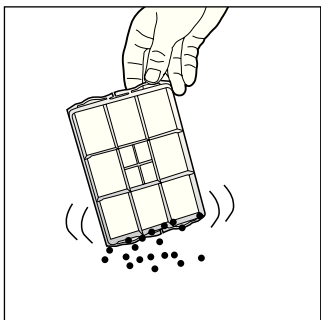

- Limpar o filtro de protecção do motor sacudindo-o.

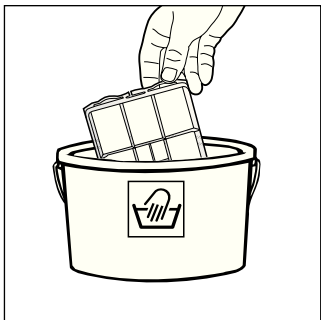

- Se estiver muito sujo, o filtro de protecção do motor deve ser lavado.
Deixar o filtro secar durante pelo menos 24 horas.
- Após a limpeza, inserir o filtro de protecção do motor no aparelho e fechar a tampa do compartimento do saco do pó.

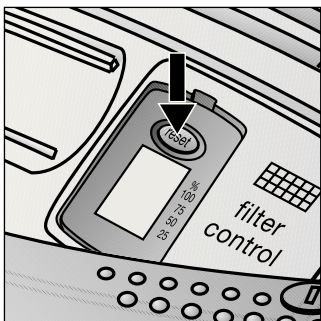

Mudar o filtro de saída do ar

O filtro de saída do ar do seu aparelho tem de ser substituído uma vez por ano.

Indicador de substituição do filtro de saída do ar

Caso o seu aparelho esteja equipado com um indicador de substituição do filtro de saída do ar, este avisa automaticamente, passado um ano, que é necessário substituir o filtro.

É muito simples de utilizar:

Iniciar o indicador de memória:

Para iniciar o indicador de memória, prima o botão Reset no indicador de substituição do filtro de saída do ar e mantenha-o premido até as quatro barras aparecerem no visor e piscarem duas vezes. O indicador de substituição do filtro de saída do ar está agora activado.

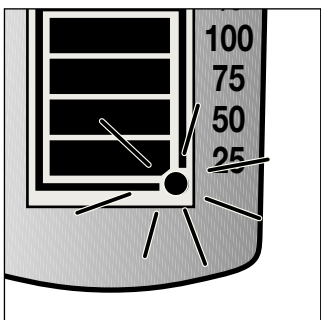
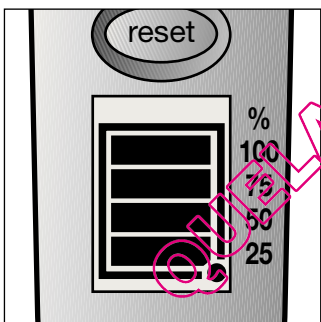

Controlo de funcionamento:

O ponto intermitente, que se encontra no canto inferior direito do visor, mostra que o indicador de substituição do filtro de saída do ar está a funcionar.

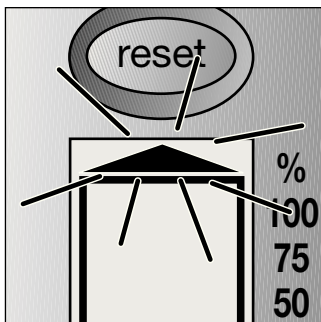

Indicador de substituição:

De 3 em 3 meses, desaparece uma barra do indicador. As barras que permanecem indicam o período remanescente de utilização do filtro de saída do ar.

Substitua o filtro de saída do ar quando, após cerca de um ano, todas as barras tiverem desaparecido e a seta começar a piscar. Insira um novo filtro de saída do ar de acordo com as instruções que se seguem e active novamente o indicador de substituição do filtro de saída do ar conforme acima descrito.

Indicação:

Quando já só for visível uma barra no indicador, lembre-se de comprar, em breve, um novo filtro de saída do ar para a substituição.

O indicador de substituição do filtro de saída do ar tem cerca de 5 anos de vida útil. Depois poderá encomendar um novo junto do Serviço de Assistência Técnica.

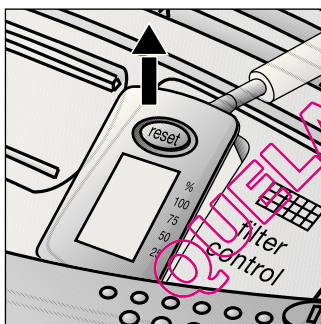

Para retirar o indicador, coloque uma chave de fendas no entalhe junto do indicador e faça pressão para este sair.

Poderá adquirir um novo indicador de substituição do filtro de saída do ar junto do Serviço de Assistência Técnica mediante indicação da referência: 605 002

Tenha em atenção que o indicador só deve ser retirado para efeitos de substituição.

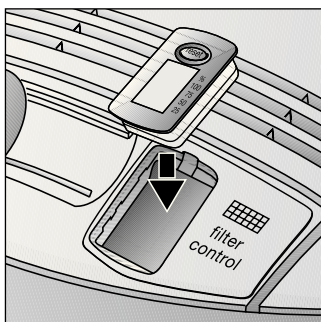

O novo indicador de substituição do filtro de saída do ar pode ser facilmente encaixado no anteparo do aparelho mediante pressão no sentido da seta. O velho indicador de substituição do filtro de saída do ar deve ser eliminado de acordo com as normas actualmente em vigor para os aparelhos eléctricos. Informe-se sobre as alternativas de reciclagem junto do seu revendedor ou nos serviços municipalizados.

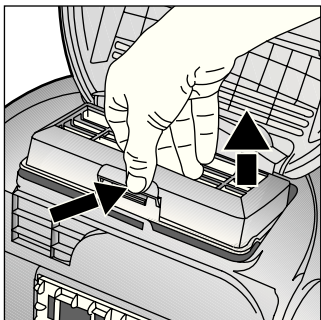

Substituir o microfiltro higiênico

- Abra a tampa do compartimento do saco do pó.
- Desbloqueie o suporte do filtro aplicando pressão sobre a lingueta de fecho no sentido da seta.

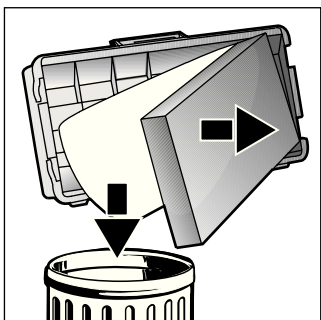

- Retire a espuma filtrante e o microfiltro higiênico. Coloque o novo microfiltro higiênico e a espuma filtrante no suporte do filtro.
- Insira o suporte do filtro no aparelho e encaixe-o.

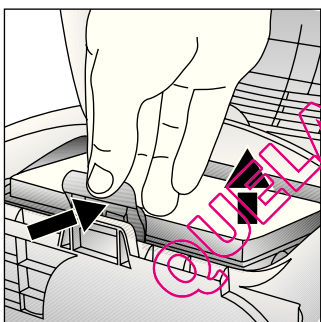

Substituir o microfiltro de carvão activo

- Abra a tampa do compartimento do saco do pó.
- Premindo a alavanca de fecho no sentido da seta, desbloqueie o suporte do filtro.
- Retire o microfiltro de carvão activo.

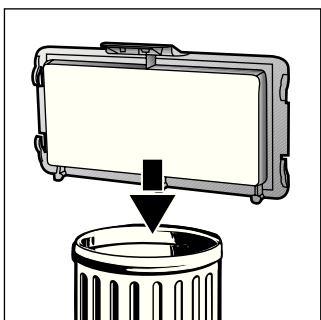

- Coloque um novo microfiltro de carvão activo no aparelho e encaixe-o.

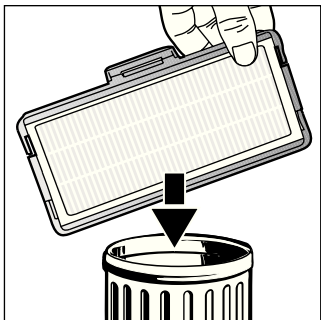

Substituir o filtro HEPA

- Abra a tampa do compartimento do saco do pó.
- Desbloqueie o filtro Hepa aplicando pressão sobre a lingueta de fecho no sentido da seta e retire-o do aparelho (ver figura 25).

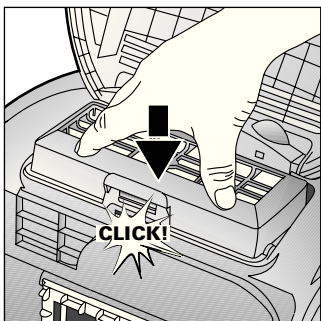

- Insira um novo filtro Hepa e encaixe-o.

Depois de aspirar poeiras finas, limpe o filtro de protecção do motor sacudindo-o e, se necessário, substitua o microfiltro higiénico, o microfiltro de carvão activo ou o filtro HEPA.

- Antes de limpar o aspirador, deverá desligá-lo e retirar a ficha da tomada
- O aspirador e os acessórios de plástico podem ser limpos com os produtos normalmente utilizados para a limpeza de plásticos.

Não deverá utilizar produtos abrasivos, limpa-vidros ou produtos lava-tudo. Jamais introduza o aspirador em água.

- Em caso de necessidade, o compartimento do saco do pó pode ser aspirado com um outro aspirador ou ser simplesmente limpo com um pano do pó /espanador.

O fabricante reserva-se o direito de proceder a quaisquer alterações técnicas.

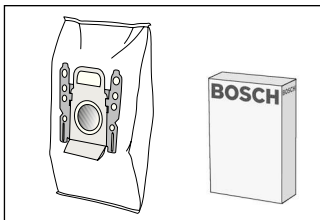

Pacote de filtros de substituição

- Filtro tipo GXXL (BBZ41FGXXL)
- Para o melhor desempenho:
GXXLplus (BBZ41GXXLP)

Conteúdo: 4 sacos de filtro com fecho
1 microfiltro higiénico

<http://www.dust-bag-bosch.com>

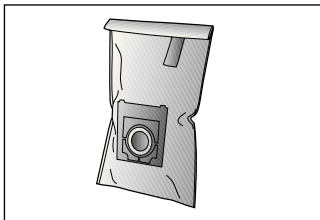

Filtro têxtil (filtro permanente) BBZ10TFG

Filtro reutilizável com fecho de velcro.

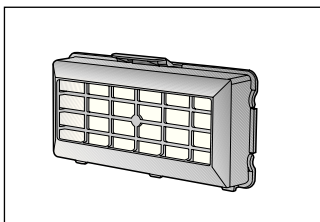

Filtro HEPA (classe H12) BBZ152HF

Recomendado para pessoas que sofram de alergias. Garante uma elevada pureza do ar expelido. Substituir anualmente

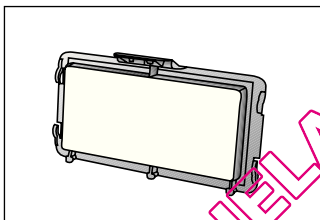

Microfiltro de carvão activo BBZ193MAF

Combinação de microfiltro com filtro de carvão activo.

Impede, por um período mais longo, a ocorrência de odores desagradáveis. Substituição anual .

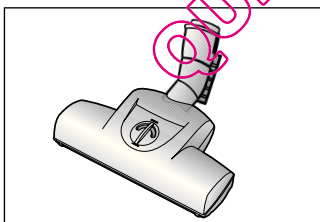

Escova TURBO-UNIVERSAL® BBZ102TBB

Para escovar e aspirar numa só passagem tapetes e carpetes de pêlo curto ou qualquer tipo de pavimento. Especialmente adequada para aspirar pêlos de animais. O accionamento da escova rotativa é feito através do fluxo de ar do aspirador. Não é necessária qualquer ligação eléctrica.

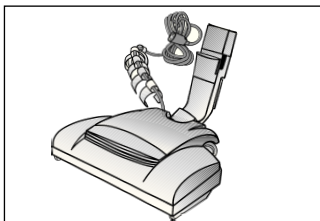

Escova Electromatic® BBZ145EB

Para escovar e aspirar numa só passagem tapetes e carpetes de pêlo curto ou qualquer tipo de pavimento. Levanta e trata os pêlos da alcatifa. Especialmente adequada para aspirar pêlos de animais.

DE Deutschland, Germany

BSH Hausgeräte Service GmbH
Zentralwerkstatt
für kleine Hausgeräte
Trautskirchener Strasse 6 – 8
90431 Nürnberg

Online Auftragsstatus, Filterbeutel-
Konfigurator und viele weitere
Infos unter: www.bosch-home.de

Reparaturservice*

(Mo-Fr: 8.00-18.00 erreichbar)

Tel.: 01801 33 53 03

mailto:cp-servicecenter@
bshg.com

Ersatzteilbestellung*

(365 Tage rund um die Uhr erreichbar)

Tel.: 01801 33 53 04

Fax: 01801 33 53 08

mailto:spareparts@bshg.com

*) 3,9 Ct./Min. aus dem Festnetz,
Mobilfunk max. 0,42 €/Min.

AE United Arab Emirates,

الإمارات العربية المتحدة

BSH Home Appliances FZE

Round About 13,

Plot Nr MO-0532A

17312 Jebel Ali Free Zone – Dubai

Tel.: 04 881 4401

Fax: 04 881 4805

AT Österreich, Austria

BSH Hausgeräte

Gesellschaft mbH

Werkskundendienst

für Hausgeräte

Quellenstrasse 2

1100 Wien

Tel.: 0810 240 260

innerhalb Österreichs

zum Regionaltarif

Tel.: 0810 700 400

Hotline für Espresso-Geräte

zum Regionaltarif

Fax: 01 605 75 51212

mailto:vie-stoerungsannahme@

bshg.com

AU Australia

BSH Home Appliances Pty. Ltd.

7-9 Arco Lane

HEATHERTON, Victoria 3202

Tel.: 1300 368 339

Fax: 1300 306 818

valid only in AUS

mailto:bshau-as@bshg.com

**BA Bosna i Hercegovina,
Bosnia-Herzegovina**

"HIGH" d.o.o.

Odobašina 57

71000 Sarajevo

Info-Line: 061 100 905

Fax: 033 213 513

mailto:delicnanda@hotmail.com

BE Belgique, België, Belgium

BSH Home Appliances S.A.

Avenue du Laerbeek 74

Laarbeeklaan 74

1090 Bruxelles – Brussel

Tel.: 070 222 141

Fax: 024 757 291

mailto:bru-repairs@bshg.com

BG Bulgaria

EXPO2000-service

Ks. Ljulim, bl.549/B - patrer

1359 Sofia

Tel.: 02 826 0148

Fax: 02 925 0991

mailto:service@expo2000.bg

BH Bahrain, البحرين

Khalaifat Est.

P.O.BOX 5111

Manama

Tel.: 1759 2233

Fax: 1759 3346

mailto:info@khalaifat.com

BR Brasil, Brazil

Mabe Hortolândia

Eletrodomésticos Ltda.

Rua Barão Geraldo Rezende, 250

13020-440 Campinas/SP

Tel.: 0800 704 5446

Fax: 0193 737 7769

mailto:bshconsumidor@

ATENTO.com.br

www.boscheletrodomesticos.com.br

CH Schweiz, Suisse,

Svizzera, Switzerland

BSH Hausgeräte AG

Werkskundendienst für

Hausgeräte

Fahrweidstrasse 80

8954 Geroldswil

mailto:ch-info.hausgeraete@

bshg.com

Service Tel.: 0848 840 040

Service Fax: 0848 840 041

mailto:ch-reparatur@bshg.com

Ersatzteile Tel.: 0848 880 080

Ersatzteile Fax: 0848 880 081

mailto:ch-ersatzteil@bshg.com

CY Cyprus, Κύπρος

BSH Ikiakes Syskeves-Service

39, Arh. Makaanou III Str.

2407 Egomi/Nikosia (Lefkosia)

Tel.: 77 77 807

Fax: 022 658 128

mailto:bsh.service.cyprus@

cytanet.com.cy

**CZ Česká Republika,
Czech Republic**

BSH domácí spotřebiče s.r.o.

Firemní servis domácích

spotřebičů

Pekařská 10b

155 00 Praha 5

Tel.: 0251 095 546

Fax: 0251 095 549

DK Danmark, Denmark

BSH Hvidevarer A/S

Bosch Hvidevareservice

Telegrafvej 4

2750 Ballerup

Tel.: 44 89 89 85

Fax: 44 89 89 86

mailto:BSH-Service.dk@

BSHG.com

EE Eesti, Estonia

SIMSON OÜ

RAUA 55

10152 Tallinn

Tel.: 0627 8730

Fax: 0627 8733

mailto:teenindus@simson.ee

ES España, Spain

BSH Electrodomésticos

España S.A.

Servicio BSH al Cliente

Polígono Malpica, Calle D

Parcela 96 A

50016 Zaragoza

Tel.: 902 351 352

Fax: 976 578 425

mailto:CAU-Bosch@bshg.com

FI Suomi, Finland

BSH Kodinkoneet Oy

Sinimäentie 8 D, PL 66

02631 Espoo

Tel.: 020 7510700

Fax: 020 7510790

mailto:Bosch-Service-FI@

bshg.com

FR France

BSH Electroménager S.A.S.
50 rue Ardoin – BP 47
93401 SAINT-OUEN cedex
Service interventions à domicile:
01 40 10 11 00

Service Consommateurs:
0 892 698 010 (0,34 € TTC/mn)
mailto:soa.consommateurs@
bshg.com

Service Pièces Détachées et
Accessoires:
0 892 698 009 (0,34 € TTC/mn)

GB Great Britain

BSH Home Appliances Ltd.
Customer Service
Grand Union House
Old Wolverton Road
Wolverton
Milton Keynes MK12 5PT
To arrange an engineer visit or to
order replacement spare parts or
accessories
Tel.: 0844 892 8979

GR Greece, Ελλάς

BSH Ikiakes Siskeves A.B.E.
Central Branch Services
17 km E.O. Athinon-Lamias &
Potamou 20
145 64 Kifisia

Greece – Athens
Tel.: 2104 277 701
Fax: 2104 277 669

North-Greece – Thessaloniki
Tel.: 2310 497 200
Fax: 2310 497 220

South-Greece – Heraklion/Kreta
Tel.: 2810 325 403
Fax: 2810 324 585

Central-Greece – Patras
Tel.: 2610 330 478
Fax: 2610 331 832
mailto:cs_gr_helpdesk@bshg.com

HK Hong Kong, 香港

BSH Home Appliances Limited
Unit 1 & 2, 3rd Floor
North Block, Skyway House
3 Sham Mong Road
Tai Kok Tsui, Kowloon
Hong Kong
Tel.: 2565 6151
Fax: 2565 6252
mailto:bshhkg.service@bshg.com

HR Hrvatska, Croatia

Andabaka d.o.o.
Gunduliceva 10
21000 Split
Info-Line: 021 481 403
Info-Fax: 021 481 402
mailto:servis@andabaka.hr

HU Magyarország, Hungary

BSH Háztartási Készülék
Kereskedelmi Kft.
Háztartási gépek márkaszervize
Királyhágó tér 8-9
1126 Budapest

Hibabejelentés
Tel.: 01 489 5461
Fax: 01 201 8786
mailto:hibabejelentés@bsh.hu

Alkatrészrendelés
Tel.: 01 489 5463
Fax: 01 201 8786
mailto:alkatrészrendeles@bsh.hu

IE Republic of Ireland

BSH Home Appliances Ltd.
Unit F4, Ballymount Drive
Ballymount Industrial Estate
Walkinstown
Dublin 12

Service Requests
Spares and Accessories
Tel.: 01450 2655
Fax: 01450 2520

IL ישראל, Israel

C/S/B Home Appliance Ltd.
Ofiel Building
2, Hamelacha St.
Industrial Park North
71293 Lod
Tel.: 08 9777 222
Fax: 08 9777 245
mailto:csb-serv@zahav.net.il

IS Iceland

Smith & Norland hf.
Noatuni 4
105 Reykjavik
Tel.: 0520 3000
Fax: 0520 3011
www.sminor.is

IT Italia, Italy

BSH Elettrodomestici S.p.A.
Via. M. Nizzoli 1
20147 Milano (MI)
Numero verde 800 829120
mailto:mil-assistenza@bshg.com

KZ Kazakhstan, Қазақстан

Kombitechnocenter
Seyfulina No:422
480096 Almaty
Tel.: 272 793 333
Fax: 272 798 383
mailto:cts_pavel@bk.ru

LB Lebanon, لبنان

Teheni, Hana & Co.
Boulevard Dora 4043 Beyrouth
P.O. Box 90449
Jdeideh 1202 2040
Tel.: 01 255 211
Fax: 01 257 359
mailto:Info@Teheni-Hana.com

LT Lietuva, Lithuania

Senjuku prekybos centras UAB
Jonaves g. 62
44192 Kaunas
Tel.: 0372 12146
Fax: 0372 12165
www.senukai.lt

LU Luxembourg

BSH électroménagers S.A.
13-15 ZI Breedeweues
1259 Senningerberg
Tel.: 26349 300
Fax: 26349 315
mailto:lux-service.electromenagers@
bshg.com

LV Latvija, Latvia

Sia Olimpeks Elektroniks Ltd.
Bullu street 70c
1067 Riga
Tel.: 07 42 41 37
mailto:bt@olimpeks.lv

ME Crna Gora, Montenegro

Elektronika komerc
Ul. 27 Mart br.2
81000 Podgorica
Tel.: 020 662 444
Fax: 020 662 444
Mobil: 069 324 812
mailto:ekobosch.servis@t-com.me

MK Macedonia, Македонија

GORENEC
Jane Sandanski 69 lok.3
Skopje 1000
Tel.: 02 2454 600
Mobil: 070/697 463
mailto:gorenece@yahoo.com

MT Malta

Oxford House Ltd.
Notabile Road
Mriehel BKR 14
Tel.: 021 442 334
Fax: 021 488 656
www.oxfordhouse.com.mt

NL Nederland, Netherlands

BSH Huishoudapparaten B.V.
Burg. Stramanweg 122
1101 EN Amsterdam Zuidoost

Storingsmelding:
Tel.: 020 430 3 430
Fax: 020 430 3 445
mailto:contactcenter-nl@
bshg.com

Onderdelenverkoop:
Tel.: 020 430 3 400
Fax: 020 430 3 400
mailto:bosch-onderdelen@
bshg.com

NO Norge, Norway

BSH Husholdningsapparater A/S
Grensesvingen 9
0661 Oslo

Tel.: 22 66 06 00
Fax: 22 66 05 50
5052 Bergen
Tel.: 55 59 68 80
Fax: 55 59 68 90

7037 Trondheim
Tel.: 73 95 23 30
Fax: 73 95 23 40
mailto:Bosch-Service-NO@
bshg.com

NZ New Zealand

BSH Home Appliances Ltd.
Unit F 2, 4 Orbit Drive
Mairangi BAY
Auckland 0632
Tel.: 09 477 0492
Fax: 09 477 2647
mailto:bshnz-cs@bshg.com

PL Polska, Poland

BSH Sprzęt Gospodarstwa
Domowego sp. z o.o.
Al. Jerozolimskie 183
02-222 Warszawa
Centrala Serwisu
Tel.: 0801 191 534
Fax: 022 57 27 709
mailto:Serwis.Fabryczny@
bshg.com

PT Portugal

BSHP Electrodomésticos Lda.
Rua Alto do Montijo, nº 15
2790-012 Carnaxide
Tel.: 707 500 545
Fax: 21 4250 701
mailto:careline.portugal@
bshg.com

RO România, Romania

BSH Electrocasnice srl.
Sos. Bucuresti-Ploiesti,
nr.17-21, sect.1
13682 Bucuresti
Tel.: 0801 000 110
Fax: 021 203 9731
mailto:service.romania@
bshg.com

RU Russia, Россия

ООО "БСХ Бытовая техника"
Сервис от производителя
Малая Калужская 19/1
119071 Москва
тел.: 495 737 2961
факс: 495 737 2982
mailto:mok-kdhl@bshg.com

SE Sverige, Sweden

BSH Hushållsapparater AB
Landsvägen 32
169 29 Solna
Tel.: 0771 11 22 77
mailto:Bosch-Service-SE@
bshg.com

SG Singapore, 新加坡

BSH Home Appliances Pte. Ltd.
37 Jalan Pemimpin
Union Industrial Building
Block A, #01-03
577177 Singapore
Tel.: 6751 5000
Fax: 6751 5005
mailto:bshsgp.service@bshg.com

SI Slovenija, Slovenia

BSH Hišni aparati d.o.o.
Litostrojska 48
1000 Ljubljana
Tel.: 01 583 08 87
Fax: 01 583 08 89
mailto:informacije.servis@
bshg.com

SK Slovensko, Slovakia

Technoservis Bratislava
Trhová 38
84108 Bratislava – Doubravka
Tel.: 02 6446 3643
Fax: 02 6446 3643

TR Türkiye, Turkey

BSH Ev Aletleri Sanayi
ve Ticaret A.S.
Cakmak Mahallesi
Balkan Caddesi No: 51
34770 Ümraniye, Istanbul
Tel.: 0 216 444 6333
Fax: 0 216 528 9188
mailto:careline.turkey@bshg.com

TW Taiwan, 台灣

Achelis Taiwan Co. Ltd.
4th Floor, No.112
Chung Hsiao E. Road, Sec. 1
Taipei ROC 100
Tel.: 02 5556 2556
Fax: 02 5556 1235
www.boschappliance.com.tw

UA Ukraine, Україна

ТОВ "БСХ Побутова Техніка"
тел.: 044 4902095

XK Kosovo

NTP GAMA
Rruga Mag Prishtine-Ferizaj
70000 Ferizaj
Tel.: 038 502 448
Fax: 029 021 434
mailto:gama_mb@yahoo.com

XS Srbija, Serbia

SZR "SPECIJALELEKTRO"
Bulevar Milutina Milanovića 34
11070 Novi Beograd
Tel.: 011 2147 110
Fax: 011 2139 689
mailto:spec.el@eunet.rs

ZA South Africa

BSH Home Appliances (Pty) Ltd.
15th Road Randjespark
Private Bag X36, Randjespark
1685 Midrand – Johannesburg
Tel.: 086 002 6724
Fax: 0866 171 780
mailto:applianceserviceza@
bshg.com

QUEL'ASPIRATEUR.COM

QUEL'ASPIRATEUR.COM

QUEL'ASPIRATEUR.COM

GB Conditions of guarantee

For this appliance the guarantee conditions as set out by our representatives in the country of sale apply. Details regarding same may be obtained from the dealer from whom the appliance was purchased. For claims under guarantee the sales receipt must be produced.

FR Conditions de garantie

A l'étranger, les conditions de garantie applicables à cet appareil sont celles s'accordées par la filiale du pays concerné.

Celles-ci peuvent être fournies par le Revendeur auprès duquel vous avez acheté l'appareil ou directement auprès de notre filiale. Si vous aviez besoin d'utiliser la garantie, la présentation de la facture d'achat sera nécessaire.

NL Garantievoorwaarden

Voor het aangeschafte apparaat gelden de garantievoorwaarden welke door de vertegenwoordiging van de moederorganisatie in het land van aankoop zijn uitgegeven.

Eventuele bijzonderheden hiervoor zal de leverancier, waarbij het apparaat is gekocht, desgevraagd verschaffen.

Om aanspraak te kunnen maken op eventuele garantie is het overleggen van de aankoopbon met koop/en/of leverdatum vereist.

IT Condizioni di garanzia

Per questo apparecchio valgono le condizioni di garanzia stabilite dalla ns. Rappresentanza nella rispettiva Nazione.

Il venditore dell'apparecchio è a disposizione per ulteriori chiarimenti. La garanzia viene riconosciuta soltanto se accompagnata da regolare documento fiscale di acquisto rilasciato dal venditore.

ES Condiciones de garantía

A este aparato son aplicables las condiciones de garantía acordadas por la representación de nuestra firma en el país de compra. Para más detalles sirvanse dirigir al correspondiente establecimiento del ramo en que se ha comprado el aparato. En caso de hacer uso de la garantía es necesario presentar el correspondiente comprobante de compra.

DK Garanti

Garantiebestemmelserne er ikke vedlagt, men fremsendes ved henvendelse til Bosch kundeservice. I øvrigt henvises til købelovens bestemmelser.

NO Leveringsbetingelse

I Norge gjelder NEL's leveringsbetingelser. Disse kan De få hos Deres forhandler eller direkte ved vårt hovedkontor.

SE Konsumentbestämmelser

I Sverige gäller av EHL antagna konsumentbestämmelser.

FI Takuu aika

Kodintekniikan tuotteille annetaan vähintään kahentoista (12) kuukauden takuu tuotteesta riippuen. Takuu aika määritellään kunkin tuotteen osalta erikseen ja se on voimassa annetun määräajan tuotteen ostop. Tuotteen tietyille osille voidaan antaa em. määräajoista poikkeava takuu.

PT Condições de Garantia

Para este aparelho são válidas as condições de garantia emitidas pela nossa representação no país de aquisição. Mais detalhes poderão ser facultados pelo revendedor onde foi adquirido o aparelho.

Para recorrer aos serviços de garantia é imprescindível a apresentação da Fatura de Compra e bem assim, do documento de Garantia.

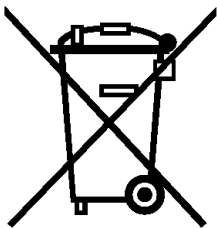

en

This appliance is labelled in accordance with European Directive 2002/96/EG concerning used electrical and electronic appliances (waste electrical and electronic equipment - WEEE). The guideline determines the framework for the return and recycling of used appliances as applicable throughout the EU.

fr

"Cet appareil est marqué selon la directive européenne 2002/96/CE relative aux appareils électriques et électroniques usagés (waste electrical and electronic equipment - WEEE).

La directive définit le cadre pour une reprise et une récupération des appareils usagés applicables dans les pays de la CE."

nl

"Dit apparaat is gekenmerkt in overeenstemming met de Europese richtlijn 2002/96/EG betreffende afgedankte elektrische en elektronische apparatuur (waste electrical and electronic equipment - WEEE). De richtlijn geeft het kader aan voor de in de EU geldige terugname en verwerking van oude apparaten."

it

"Questo apparecchio dispone di contrassegno ai sensi della direttiva europea 2002/96/CE in materia di apparecchi elettrici ed elettronici (waste electrical and electronic equipment - WEEE).

Questa direttiva definisce le norme per la raccolta e il riciclaggio degli apparecchi dismessi valide su tutto il territorio dell'Unione Europea."

es

"Este aparato cumple con la Directiva europea 2002/96/CE sobre aparatos eléctricos y electrónicos identificada como (Residuos de aparatos eléctricos y electrónicos).

La directiva proporciona el marco general válido en todo el ámbito de la Unión Europea para la retirada y la reutilización de los residuos de los aparatos eléctricos y electrónicos."

QUELASPIRATEUR.COM

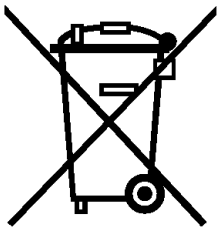

da

"Dette apparat er klassificeret iht. det europæiske direktiv 2002/96/EF om affald af elektrisk- og elektronisk udstyr (waste electrical and electronic equipment - WEEE).

Dette direktiv angiver rammerne for indlevering og recycling af kasserede apparater gældende for hele EU."

no

"Dette apparatet er klassifisert i henhold til det europeiske direktivet 2002/96/EF om avhending av elektrisk- og elektronisk utstyr (waste electrical and electronic equipment - WEEE).

Direktivet angir rammene for innlevering og gjenvinning av innbytteprodukter."

sv

"Denna enhet är märkt i enlighet med den europeiska direktivet 2002/96/EG om avfall som utgörs av eller innehåller elektroniska produkter (waste electrical and electronic equipment - WEEE).

Direktivet anger ramarerna för inom EU giltigt återtagande och korrekt återvinning av uttjänta enheter."

fi

"Tämän laitteen merkintä perustuu käytettyjä sähkö- ja elektroniikkalaitteita (waste electrical and electronic equipment - WEEE) koskevaan direktiiviin 2002/96/EG. Tämä direktiivi määrittää käytettyjen laitteiden palautus- ja kierrätys-säännökset koko EU:n alueella."

pt

"Este aparelho está marcado em conformidade com a Directiva 2002/96/CE relativa aos resíduos de equipamentos eléctricos e electrónicos (waste electrical and electronic equipment - WEEE).

A directiva estabelece o quadro para a criação de um sistema de recolha e valorização dos equipamentos usados válido em todos os Estados_Membros da União Europeia."

QUELASPIRALE.COM



- The design of this product is environment-friendly.
All plastic parts are identified for recycling purposes
- Le design de ce produit est écologique.
Toutes les pièces en matière plastique peuvent être recyclées.
- Het design van dit product is milieuvriendelijk.
Alle kunststof delen zijn gemarkeerd voor hernieuwd gebruik.
- Questo prodotto è stato ideato per essere in armonia con l'ambiente.
Tutte le parti in plastica sono contrassegnate per il loro riciclaggio.
- El diseño de este producto es ecológico.
Todas las piezas de plástico se han marcado para el posterior reciclaje.
- Dette produkts design er miljøvenlig.
Alle dele af plast er markeret til genanvendelse.
- Dette produktet har en miljøvennlig utforming.
Alle plastdelene er merket for resirkulering.
- Denna produkt är miljövänlig.
Alla delar av plast är märkta för återvinning
- Tämä tuote on ympäristöystävällinen.
Kaikki muoviosat on merkitty uudelleenkäyttöä varten.
- O design deste produto é sem efeito nocivo sobre o ambiente.
Todas as peças de material plástico foram caracterizadas para a reciclagem



- Printed on recycled paper
- Imprimé sur papier recyclé
- Gedrukt op recyclingpapier
- Stampato su carta riciclata
- Impreso sobre papel reciclable
- Trykt på genbrugspapir
- Trykkes på resirkulert papir
- Tryckt på återvunnet papper
- Painettu uusiopaperille
- Imprimido em papel reciclado

QUELASPIRANTE.COM

