

BSG7....

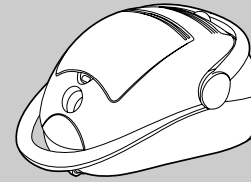

# BOSCH



- Gedruckt auf Recyclingpapier
- Printed on recycled paper
- Imprimé sur papier recyclé
- Stampato su carta riciclata
- Gedrukt op recyclingpapier
- Trykt på genbrugspapir
- Trykket på resirkulert papir
- Tryckt på återvinnet papper
- Painettu uuspaperille
- Impreso sobre papel reciclable
- Imprimido em papel reciclado
- Εκτυπωμένο σε ανακυκλώσιμο χαρτί
- Geri kazanılmış kağıda basılmıştır.
- Wydrukowano na papierze z recyklingu
- Újrahasznosított papírra nyomtatva
- Напечатано на рециклирана хартия.
- Напечатано на бумаге, изготовленной из макулатуры.
- Tipărit pe hîrtie din materiale reciclabile.
- طبعت على ورق قابل لإعادة الإستخدام كمادة خامة و التصنع من جديد.

de Gebrauchsanweisung  
en Instructions for use  
fr Mode d'emploi  
it Istruzioni per l'uso  
nl Gebruiksaanwijzing  
da Brugsanvisning  
no Bruksanvisning  
sv Bruksanvisning  
fi Käyttöohje  
es Instrucciones para el uso  
pt Instruções de serviço  
el Οδηγίες χρήσεως  
tr Kullanma talimatı  
pl Sposób użycia  
hu Használati utasítás  
bg Начин на употреба  
ru Инструкция по  
пользованию  
ro Instrucțiuni de folosire  
ar تعليمات الاستخدام

Internet:  
<http://www.bosch-hausgeraete.de>

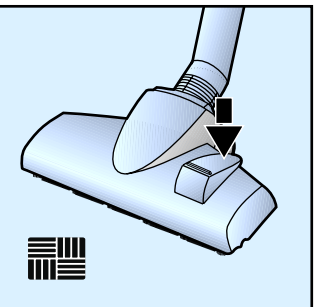
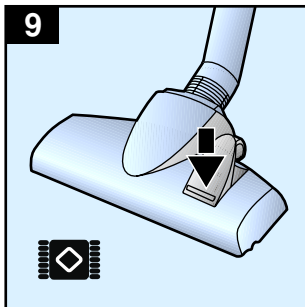
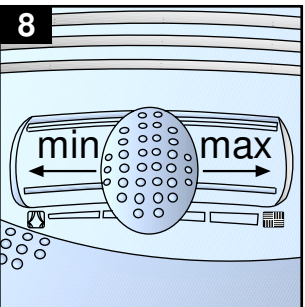
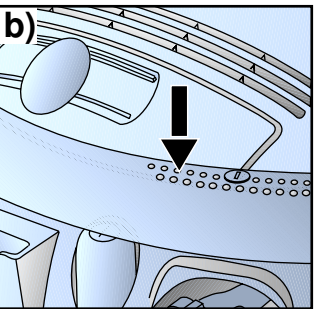
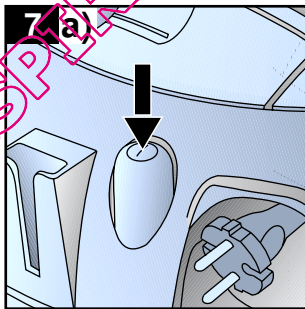
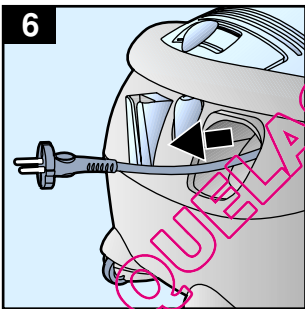
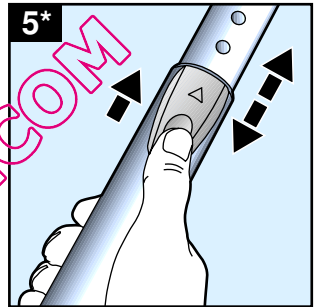
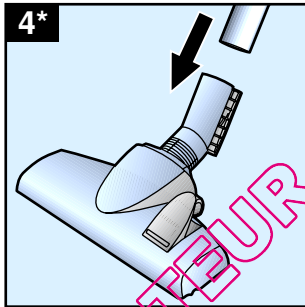
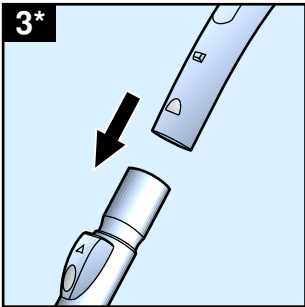
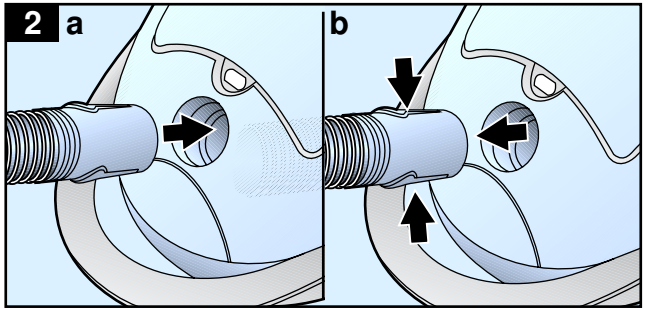
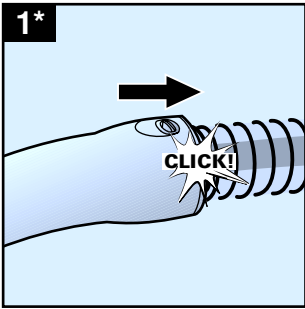

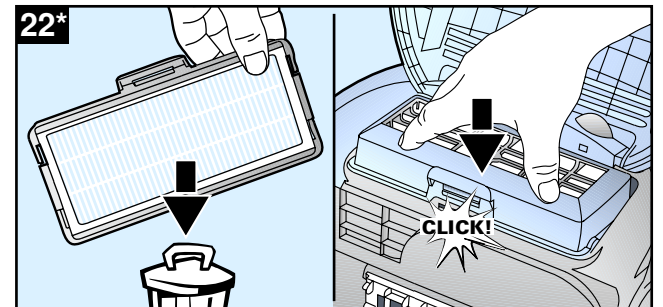
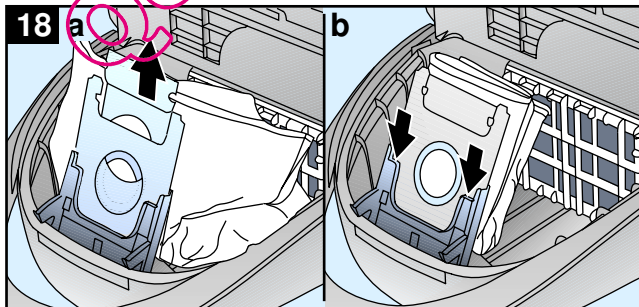
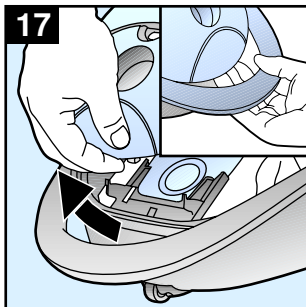
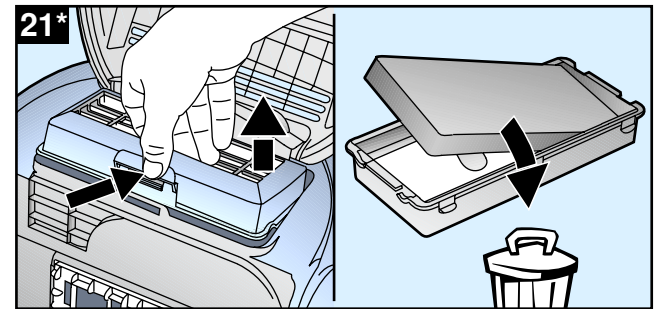
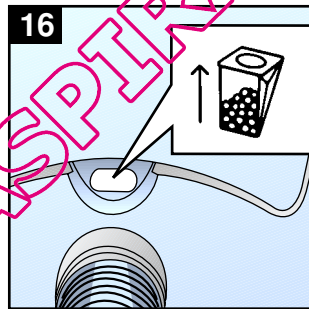
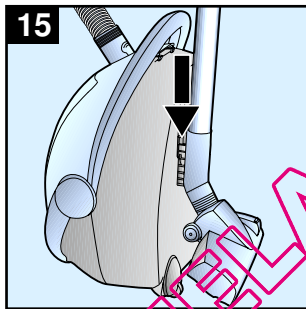
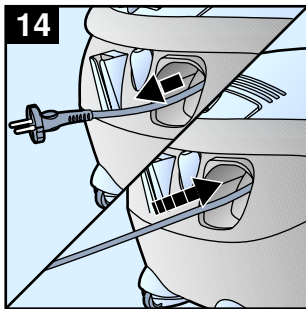
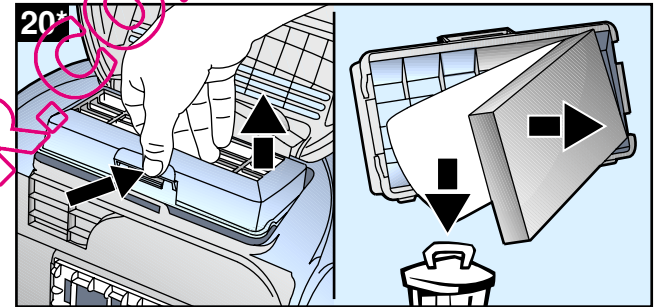
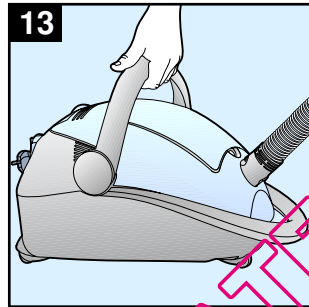
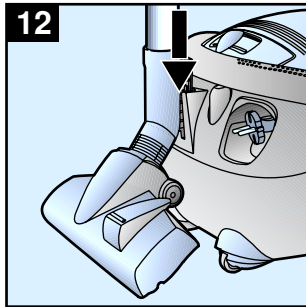
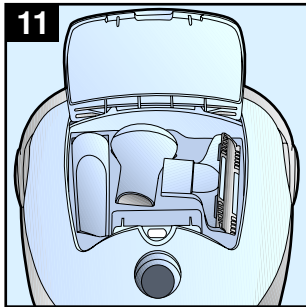
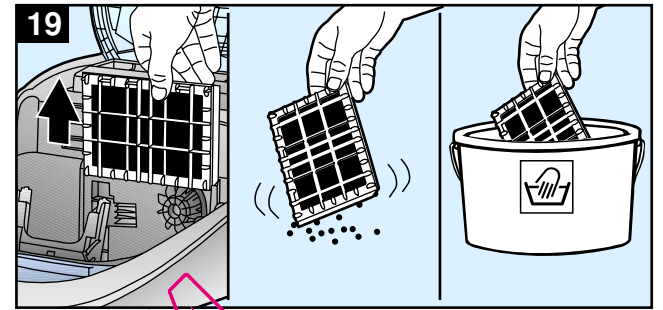
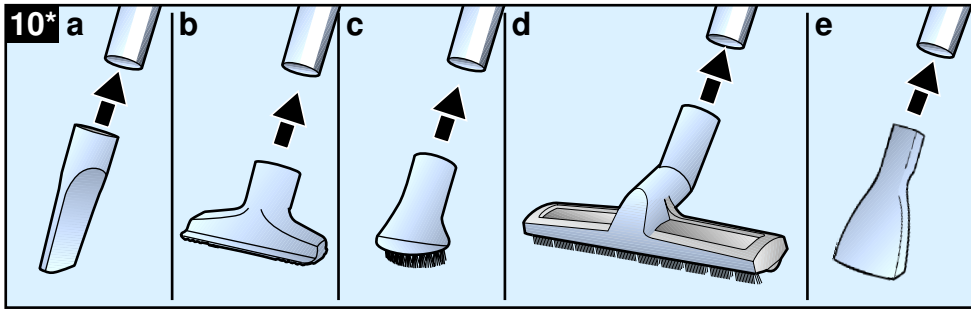

QUEL'ASPIRATEUR.COM

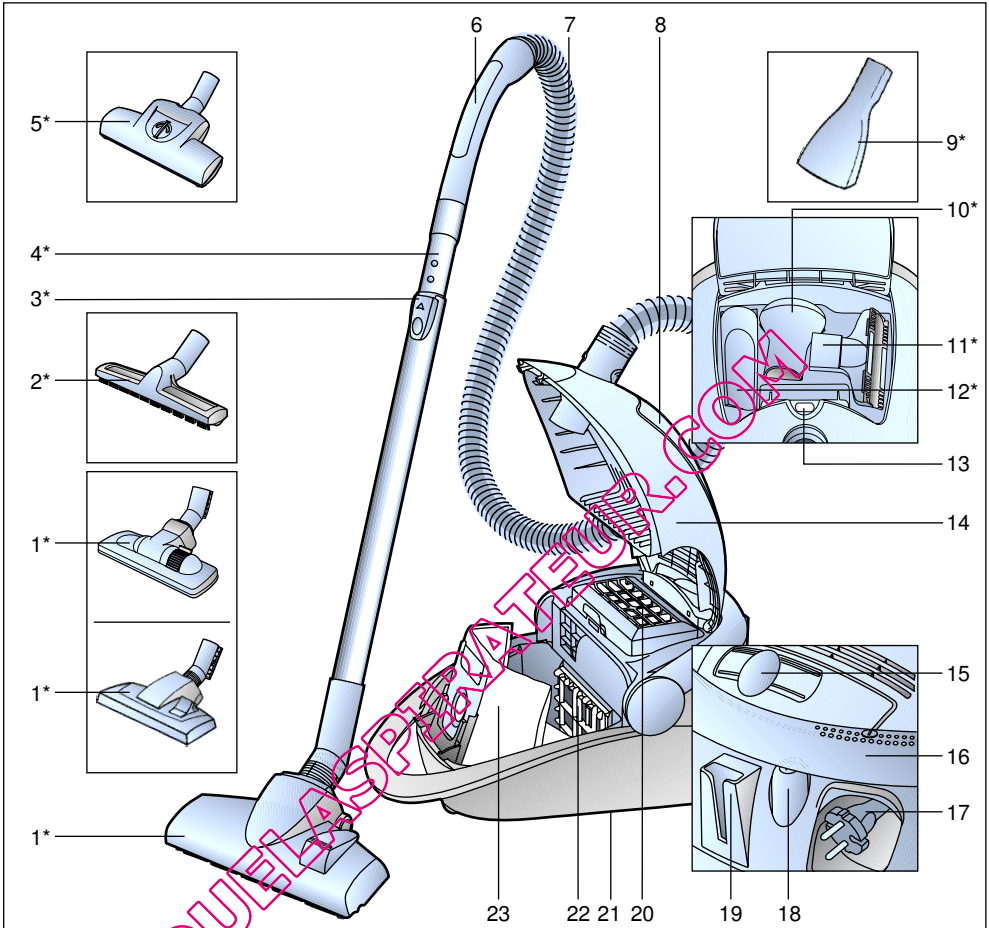

1 Umschaltbare Bodendüse\*

2 Hartbodendüse\*

3 Entriegelungstaste

4 Teleskoprohr\*

5 Turbobürste\*

6 Schlauchhandgriff

7 Saugschlauch

8 Zubehörfach

9 Matratzendüse\*

10 Möbelpinsel\*

11 Polsterdüse\*

12 Fugendüse\*

13 Filterwechselanzeige

14 Deckel

15 Elektronischer Schieberegler

16 Schwenkgriff; auch als Schalttaste nutzbar

17 Netzanschlusskabel

18 Ein- / Austaste

19 Parkhilfe

20 Ausblasfilter

21 Abstellhilfe (an der Geräteunterseite)

22 Motorschutzfilter

23 Filterbeutel MEGAfilt®SuperTEX

\*je nach Ausstattung

Die Gebrauchsanweisung bitte aufbewahren.

Bei Weitergabe des Staubsaugers an Dritte bitte Gebrauchsanweisung mitgeben.

## Bestimmungsgemäße Verwendung

Dieser Staubsauger ist nur für den Gebrauch im Haushalt und nicht für gewerbliche Zwecke bestimmt.

Den Staubsauger ausschließlich gemäß den Angaben in dieser Gebrauchsanweisung verwenden.

Der Hersteller haftet nicht für eventuelle Schäden, die durch nicht bestimmungsgemäßen Gebrauch oder falsche Bedienung verursacht werden.

Deshalb beachten Sie bitte unbedingt die nachfolgenden Hinweise! Der Staubsauger darf nur bedient werden mit:

- Original-Filterbeutel MEGAFilt®SuperTEX
- Original-Ersatzteilen, -Zubehör oder -Sonderzubehör

## Der Staubsauger ist nicht geeignet für:

- das Absaugen von Menschen oder Tieren
- das Aufsaugen von:
  - Kleinlebewesen
  - gesundheitsschädlichen, scharfkantigen, heißen oder glühenden Substanzen
  - feuchten oder flüssigen Substanzen
  - leicht entflammaren oder explosiven Stoffen und Gasen.

## Sicherheitshinweise

Dieser Staubsauger entspricht den anerkannten Regeln der Technik und den einschlägigen Sicherheitsbestimmungen.

Wir bestätigen die Übereinstimmung mit den folgenden europäischen Richtlinien: 89/336/EWG (geändert durch RL 91/263/EWG, 92/31/EWG und 93/68/EWG). 73/23/EWG (geändert durch RL 93/68/EWG).

- Staubsauger nur gemäß Typenschild anschließen und in Betrieb nehmen.
- Niemals ohne Filterbeutel MEGAFilt®SuperTEX saugen. => Gerät kann beschädigt werden!
- Kindern die Benutzung des Staubsaugers nur unter Aufsicht gestatten.
- Vermeiden Sie das Saugen mit Handgriff, Düsen und Rohr in Kopfnähe. => Es besteht Verletzungsgefahr!
- Das Netzanschlusskabel nicht zum Tragen/ Transportieren des Staubsaugers benutzen.
- Bei mehrstündigem Dauerbetrieb Netzanschlusskabel vollständig ausziehen.
- Nicht am Netzanschlusskabel, sondern am Stecker ziehen, um das Gerät vom Netz zu trennen.
- Das Netzanschlusskabel nicht über scharfe Kanten ziehen und nicht einquetschen.
- Vor allen Arbeiten an Staubsauger und Zubehör Netzstecker ziehen.
- Beschädigten Staubsauger nicht in Betrieb nehmen. Beim Vorliegen einer Störung Netzstecker ziehen.
- Um Gefährdungen zu vermeiden, dürfen Reparaturen und Ersatzteileaustausch am Staubsauger nur vom autorisierten Kundendienst durchgeführt werden.

- Staubsauger vor externer Witterung, Feuchtigkeit und Hitzequellen schützen.
- Staubsauger ist für Baustellenbetrieb nicht geeignet. => Einsaugen von Bauschutt kann zur Beschädigung des Gerätes führen.
- Gerät ausschalten, wenn nicht gesaugt wird.
- Ausgediente Geräte sofort unbrauchbar machen, danach das Gerät einer ordnungsgemäßen Entsorgung zuführen.
- Aus Sicherheitsgründen sind Staubsauger, die eine Leistung von 2000 W und mehr haben, mit einem Überhitzungsschutz ausgestattet. Sollte eine Blockierung auftreten und das Gerät zu heiß werden, schaltet es sich automatisch ab. Ziehen Sie den Netzstecker und stellen Sie sicher, dass Düse Saugrohr oder Schlauch nicht verstopft sind, bzw. der Filter gewechselt werden muß. Nach Beseitigung der Störung lassen Sie das Gerät mindestens 1 Stunde abkühlen. Danach ist das Gerät wieder einsatzbereit.

## Hinweise zur Entsorgung

### ■ Verpackung

Die Verpackung schützt den Staubsauger vor Beschädigung auf dem Transport. Sie besteht aus umweltfreundlichen Materialien und ist deshalb recycelbar. Entsorgen Sie nicht mehr benötigte Verpackungsmaterialien an den Sammelstellen für das Wertungssystem »Grüner Punkt«.

### ■ Altgerät

Altgeräte enthalten vielfach noch wertvolle Materialien. Geben Sie deshalb Ihr ausgedientes Gerät bei Ihrem Händler bzw. einem Recyclingcenter zur Wiederverwertung ab. Aktuelle Entsorgungswege erfragen Sie bitte bei Ihrem Händler oder Ihrer Gemeindeverwaltung.

### ! Bitte beachten

- Die Netzsteckdose muß über eine Sicherung von mindestens 16 A abgesichert sein. Sollte die Sicherung beim Einschalten des Gerätes einmal ausgelöst werden, so kann dies daran liegen, daß gleichzeitig andere Elektrogeräte mit hohem Anschlusswert am gleichen Stromkreis angeschlossen sind. Das Auslösen der Sicherung ist vermeidbar, in dem Sie vor dem Einschalten des Gerätes die niedrigste Leistungsstufe einstellen und erst danach eine höhere Leistungsstufe wählen.

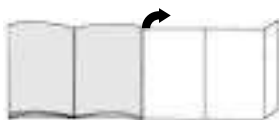
**Bitte Bildseiten ausklappen!****Vor dem ersten Gebrauch****Bild 1\***

Handgriff auf Saugschlauch stecken und verrasten.

**Inbetriebnahme****Bild 2**

- a) Saugschlauchstutzen in die Saugöffnung einrasten.
- b) Zum Entfernen des Saugschlauches Entriegelungstasten drücken und Schlauch herausziehen.

**Bild 3\***

Handgriff in das Teleskoprohr schieben.  
Zum Lösen der Verbindung Handgriff etwas drehen und aus dem Rohr ziehen.

**Bild 4\***

Teleskoprohr in den Stutzen der Bodendüse stecken.  
Zum Lösen der Verbindung Rohr etwas drehen und aus der Bodendüse ziehen.

**Bild 5\***

Durch Verschieben der Entriegelungstaste in Pfeilrichtung Teleskoprohr entriegeln und gewünschte Länge einstellen.

**Bild 6**

Netzanschlusskabel am Stecker greifen, auf die gewünschte Länge herausziehen und Netzstecker in Steckdose stecken.

**Bild 7**



- a) Staubsauger durch Betätigen der Ein-/Austaste in Pfeilrichtung einschalten.
- b) Die Taste kann auch mit Hilfe des Schwenkgriffes geschaltet werden.

**Bild 8**

Durch Betätigen des Schiebereglers kann die gewünschte Saugkraft stufenlos eingestellt werden.

**Saugen****Bild 9**

Bodendüse einstellen:

- Zum Saugen von Teppichen und Teppichböden => 
- Zum Saugen von Hartböden => 

**Turbo-Bürste**

Ist Ihr Gerät mit einer Turbo-Bürste ausgestattet, entnehmen Sie bitte die Hinweise über Anwendung und Wartung der beiliegenden Gebrauchsanweisung.

**Bild 10\***

Saugen mit Zubehör (je nach Bedarf auf Handgriff bzw. Saugrohr stecken).

- a) Fugendüse  
Zum Reinigen von Fugen und Ecken.
- b) Polsterdüse  
Zum Reinigen von Polstermöbeln, Vorhängen usw.
- c) Möbelpinsel  
Zum Absaugen von Bilderrahmen, Büchern, empfindlichen Möbeln, usw.

- d) Hartbodendüse  
Zum Reinigen von harten Bodenbelägen (Fliesen, Parkett usw.)
- e) Matratzendüse  
Zum Absaugen von Matratzen, Polstern usw.

**Bild 11**

Kleinzubehör, das Sie nicht benötigen, kann im Gerätedeckel untergebracht werden.

**Bild 12**

Bei kurzen Saugpausen können Sie nach Ausschalten des Gerätes die Parkhilfe an der Geräterückseite benutzen.  
Dazu den Haken an der Bodendüse in die Aussparung an der Geräterückseite schieben.

**Bild 13**

Zum Überwinden von Hindernissen, z. B. von Treppen, kann das Gerät auch am Schwenkgriff transportiert werden.

**Nach der Arbeit****Bild 14**

- Netzstecker ziehen.
- Kurz am Netzanschlusskabel ziehen und loslassen (Kabel rollt sich automatisch auf).

**Bild 15**

Zum Abstellen/Transportieren des Gerätes können Sie die Abstellhilfe an der Geräteunterseite benutzen.  
Gerät aufrecht hinstellen.  
Haken an der Bodendüse in die Aussparung an der Geräteunterseite schieben.

**Filterwechsel****Filterbeutel austauschen****Bild 16**

Ist bei vom Boden abgehobener Bodendüse und höchster Saugleistungseinstellung die Filterwechselanzeige im Deckel vollständig gelb ausgefüllt, muss der Filterbeutel gewechselt werden, auch wenn er noch nicht voll sein sollte. In diesem Fall macht die Art des Füllgutes den Wechsel erforderlich.  
Düse, Saugrohr und Saugschlauch dürfen dabei nicht verstopft sein, da dies auch zum Auslösen der Filterwechselanzeige führt.

**Bild 17**

Deckel durch Betätigung des Verschlusshebels in Pfeilrichtung öffnen.

**Bild 18**

- a) Filterbeutel MEGAfilt®SuperTEX durch Ziehen an der Verschlusslasche verschließen und herausnehmen.
- b) Neuen Filterbeutel MEGAfilt®SuperTEX in die Halterung einlegen und Staubraumdeckel schließen.

**! Achtung: Deckel schließt nur mit eingelegtem Filterbeutel MEGAfilt®SuperTEX.**

**Motorschutzfilter reinigen**

Der Motorschutzfilter sollte in regelmäßigen Abständen durch Ausklopfen bzw. Auswaschen gereinigt werden!

**Bild 19**

- Staubraumdeckel öffnen (siehe Bild 17).
- Motorschutzfilter in Pfeilrichtung herausziehen.

- Motorschutzfilter durch Ausklopfen reinigen.
- Bei starker Verschmutzung sollte der Motorschutzfilter ausgewaschen werden.  
Den Filter anschließend mindestens 24 Stunden trocknen lassen.
- Nach der Reinigung, Motorschutzfilter in das Gerät einschieben und Staubraumdeckel schließen.

### Micro-Hygienefilter austauschen

Wann tausche ich aus: Bei jeder neuen Austauschfilterpackung

#### Bild 20\*

- Staubraumdeckel öffnen (siehe Bild 17).
- Durch Drücken der Verschlusslasche in Pfeilrichtung Filterhalter entriegeln
- Filterschaum und Micro-Hygienefilter entnehmen.  
Neuen Micro-Hygienefilter und den Filterschaum in Filterhalter einlegen.
- Filterhalter in Gerät einsetzen und verrasten.

### Aktivkohle-Filter austauschen

Ist Ihr Gerät mit einem Aktivkohle-Filter ausgestattet, so muss dieser halbjährlich gewechselt werden.

#### Bild 21\*

- Staubraumdeckel öffnen (siehe Bild 17).
- Durch Drücken der Verschlusslasche in Pfeilrichtung Filterhalter entriegeln
- Aktivkohle-Filter entnehmen.
- Neuen Aktivkohle-Filter einlegen.
- Filterhalter in Gerät einsetzen und verrasten.

### Hepa-Filter austauschen

Ist Ihr Gerät mit einem Hepa-Filter ausgestattet, muss dieser jährlich ausgewechselt werden.

#### Bild 22\*

- Staubraumdeckel öffnen. (siehe Bild 17).
- Durch Drücken der Verschlusslasche in Pfeilrichtung Hepa-Filter entriegeln und aus dem Gerät nehmen. (siehe Bild 20).
- Neuen Hepa-Filter einsetzen und verrasten.

Nach dem Aufsaugen feiner Staubpartikel, Motorschutzfilter durch Ausklopfen reinigen, evtl. Micro-Hygienefilter, Aktivkohle- oder HEPA-Filter austauschen.

### Pflege

Vor jeder Reinigung des Staubsaugers, muss dieser ausgeschaltet und der Netzstecker gezogen werden.  
Staubsauger und Zubehörteile aus Kunststoff können mit einem handelsüblichen Kunststoffreiniger gepflegt werden.

- ! **Keine Scheuermittel, Glas- oder Allzweckreiniger verwenden.**  
**Staubsauger niemals in Wasser tauchen.**

Der Staubraum kann bei Bedarf mit einem zweiten Staubsauger ausgesaugt, oder einfach mit einem trockenen Staubtuch / Staubpinsel gereinigt werden.

Technische Änderungen vorbehalten.

### Austauschfilterpackung BBZ52AFG1

Inhalt:  
5 Austauschfilter MEGAfilt®Super TEX mit Verschluss  
2 Micro-Hygienefilter

Typ G

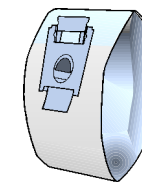

### Textilfilter (Dauerfilter) BBZ10TFG

Wiederverwendbarer Filter mit Klettverschluss.

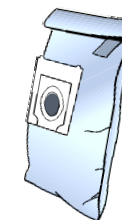

### HEPA-Filter (Klasse H12) BBZ152HF

Für Allergiker empfohlen. Für extrem saubere Ausblasluft.  
Jährlich auswechseln (siehe Bild 21)

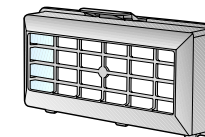

### Aktivkohle-Filter BBZ191AF

Extra dickes Aktivkohlekissen. Verhindert für lange Zeit störende Gerüche.  
Halbjährlich auswechseln. Nur in Verbindung mit Micro-Hygienefilter verwendbar. Schaumstoff aus Filterrahmen entfernen (Bild 20) und Aktivkohlefilter einlegen.

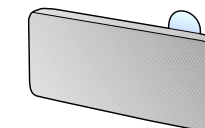

### Bitte beachten!

Kombination »Hepa-Filter« + »Aktivkohlefilter« **nicht möglich**

### TURBO-UNIVERSAL®-Bürste BBZ101TBB

Bürsten und Saugen in einem Arbeitsgang von kurzflorigen Teppichen und Teppichböden bzw. für alle Beläge. Besonders geeignet zum Aufsaugen von Tierhaaren. Antrieb der Bürstenwalze erfolgt über Saugstrom des Staubsaugers. Kein Elektroanschluss erforderlich.

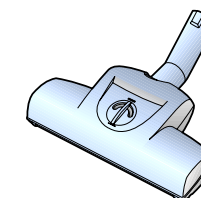

## Your vacuum cleaner

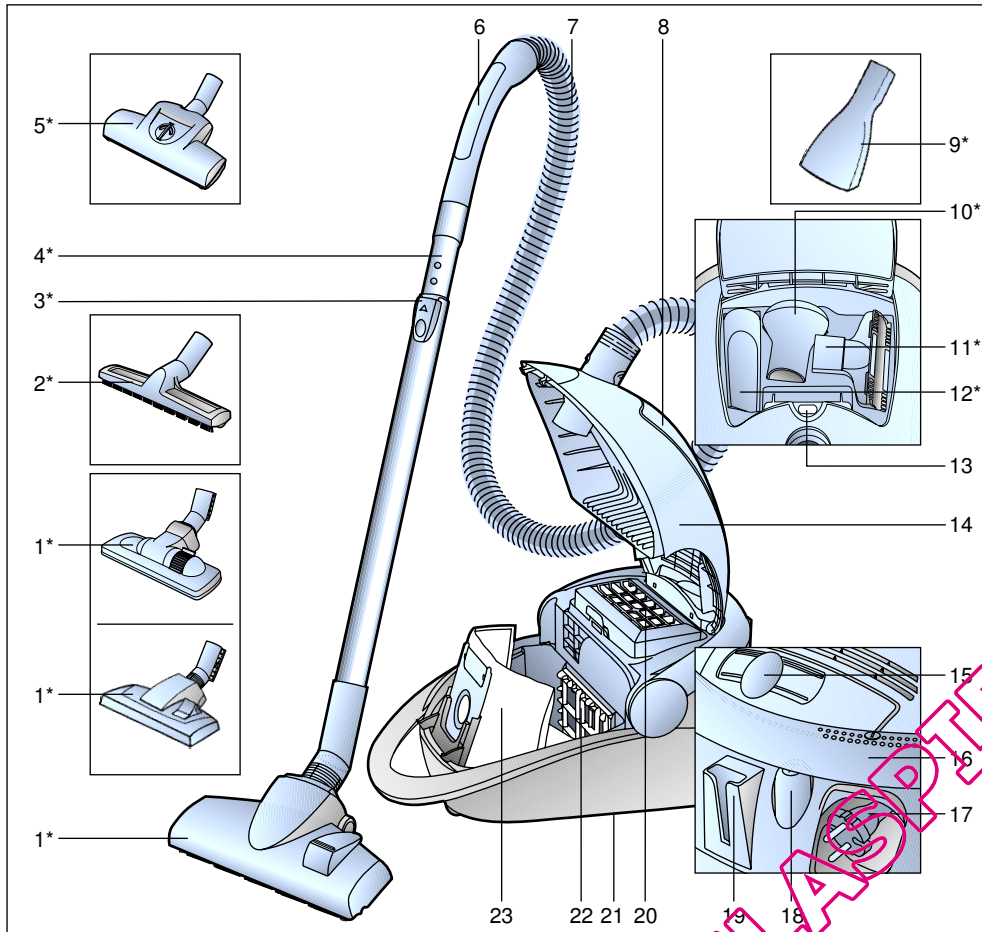

- |                              |  |
|------------------------------|--|
| 1 Adjustable floor tool*     | 14 Cover   |
| 2 Hard-floor brush*          | 15 Electronic slide control                        |
| 3 Release button             | 16 Swing handle, can also be used as switch button |
| 4 Telescopic tube*           | 17 Power cord                                      |
| 5 Turbo brush*               | 18 On/Off button                                   |
| 6 Handle                     | 19 Parking aid                                     |
| 7 Flexible hose              | 20 Exhaust filter                                  |
| 8 Accessory compartment      | 21 Parking aid (on underside of unit)              |
| 9 Mattress nozzle*           | 22 Motor protection filter                         |
| 10 Furniture brush*          | 23 MEGAFilt®SuperTEX dust bag                      |
| 11 Upholstery nozzle*        |  |
| 12 Crevice nozzle*           |  |
| 13 Dust bag change indicator |  |

\*Depending on equipment

en

Please keep this instruction manual. When passing the vacuum cleaner on to a third party, please also pass on this instruction manual.

### Intended use

This vacuum cleaner is intended for domestic use only, not for commercial use.

This vacuum cleaner should only be used in accordance with the instructions in this manual.

The manufacturer will not accept any responsibility for damage caused by improper use or incorrect operation. Therefore, please note the following points.

The vacuum cleaner must only be operated with:

- Original dust bags MEGAFilt®SuperTEX
- Manufacturer's replacement parts, accessories and optional accessories

### The vacuum cleaner is not to be used for:

- Vacuuming persons or animals
- Vacuuming up:
  - Insects and spiders
  - Hazardous, sharp-edged, hot or burning substances.
  - Damp or liquid substances.
  - Highly flammable or explosive substances and gases.

### Safety information

This vacuum cleaner complies with the recognised rules of technology and the relevant safety regulations.

We confirm compliance with the following European directives:

89/336/EEC (amended by Directives 91/263/EEC, 92/31/EEC and 93/68/EEC). 73/23/EEC (amended by Directive 93/68/EEC).

- This product is not intended for use by young children or the infirmed without supervision.
- Only connect to a power supply and operate the vacuum cleaner in accordance with the rating plate.
- Never use the vacuum cleaner without the MEGAFilt®SuperTEX dust bag. => This can damage the vacuum cleaner!
- Only allow children to use the vacuum cleaner under supervision.
- Keep suction away from your face when using the handle, nozzles or pipe. => Risk of injury!
- Do not carry/transport the vacuum cleaner by the power cord.
- Remove the power cord completely from the power supply after using the vacuum cleaner continuously for several hours.
- When disconnecting the appliance from the mains, pull the plug, not the power cord.
- Do not pull the power cord around sharp corners or allow it to become trapped.
- Unplug the power cord from the mains before carrying out any work on the vacuum cleaner or its accessories.



- Do not use the vacuum cleaner if it is damaged. Unplug the power cord from the mains if a fault is detected.
- To prevent you from being exposed to risks, vacuum cleaner repairs and the fitting of replacement parts must only be carried out by the authorised after-sales service.
- The vacuum cleaner should be protected from external weather conditions, moisture and sources of heat.
- Do not vacuum any drill dust or building rubble  
=> this can damage the vacuum cleaner.
- Switch off the vacuum cleaner when it is not in use.
- At the end of its life, the vacuum cleaner should be disposed of in an appropriate manner.
- For safety reasons, vacuum cleaners with an output of 2,000 watts or more are fitted with a temperature safety switch, which automatically switches the vacuum cleaner off if it is blocked and overheating. Unplug the power cord from the mains and make sure that the nozzle, tube and hose are not blocked. Also check whether the dust bag needs changing. Having cleared the blockage, leave the vacuum cleaner to cool down for at least one hour. It can then be switched back on again.

## Disposal information

### ■ Packaging

The packaging is designed to protect the vacuum cleaner from being damaged during transportation. It is made of environment-friendly materials and can be recycled. Dispose of unneeded packaging at the appropriate recycling points.

### ■ Used vacuum cleaners

Old appliances still contain many recyclable materials. Therefore, please take used appliances to your retailer or recycling centre so that they can be recycled. For current disposal methods, please enquire at your appliance dealership or local council.

### ! Please note

- The mains socket must be protected by a 16A fuse. If a fuse should blow when you switch on the vacuum cleaner, this may be because other electrical appliances which have a high current draw are connected to the same power circuit. To prevent the fuse from tripping, select the lowest power setting before switching the vacuum cleaner on, and increase the power only once it is running.

Fold out picture pages.

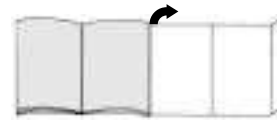

Before using for the first time

### Figure 1\*

Push the handle onto the flexible tube and until it engages.

### Setting up

#### Figure 2

- a) Insert the flexible hose connector into the opening on the vacuum cleaner until it engages.
- b) To remove the flexible hose, press the release button and pull out the hose.

#### Figure 3\*

Push the handle into the telescopic tube. To release the connection, turn the handle slightly and pull out of the pipe.

#### Figure 4\*

Put the telescopic tube into the connecting piece of the floor tool. To release the connection, turn the pipe slightly and pull out of the floor tool.

#### Figure 5\*

Unlock the telescopic tube by moving the release button in the direction of the arrows and then set it to the required length.

### Figure 6

Take the mains plug, pull the mains cable to the required length and insert the plug into a wall socket.

### Figure 7

To switch your vacuum cleaner on, press the On/Off button in direction of arrow.

- b) The button can also be pressed using the swing handle.



### Figure 8

Use the slide control to adjust the suction to the required level.

## Vacuumping

### Figure 9

Adjusting the floor tool:

- For cleaning rugs and carpets => 
- For cleaning hard floors => 

### Turbo brush

If your appliance is equipped with a turbo brush, please read the notes on use and maintenance in the enclosed instructions.

### Figure 10\*

Vacuumping with accessories (attach to handle or suction pipe as required).

- a) Crevice nozzle  
For cleaning crevices and corners.
- b) Upholstery nozzle  
For cleaning upholstered furniture, curtains, etc.
- c) Furniture brush  
For vacuumping picture frames, books, delicate furniture, etc.

\*Depending on equipment

## d) Hard-floor brush

For cleaning hard floor coverings (tiles, parquet flooring, etc.)

## e) Mattress nozzle

For vacuuming mattresses, upholstery etc.

**Figure 11**

Small accessories that you do not need can be stored in the vacuum cleaner lid.

**Figure 12**

You can use the parking aid on the back of the appliance during short pauses in vacuuming after switching off the vacuum cleaner.

To do this, slide the catch on the floor tool into the groove on the back of the appliance.

**Figure 13**

The vacuum cleaner can also be carried using the swing handle when negotiating obstacles such as stairs.

**When the work is done****Figure 14**

- Rewinding the power cord.
- Tug the power cord and let go (the cable automatically rewinds).

**Figure 15**

To store or transport the vacuum cleaner, use the storage aid on the underside of the cleaner. Stand the vacuum cleaner up on its end.

Slide the catch on the floor tool into the groove on the underside of the appliance.

**Changing the dust bag****Replacing the dust bag****Figure 16**

If the dust bag change indicator in the cover is completely yellow when the floor tool is lifted off the floor and the highest suction setting is selected, the dust bag must be replaced even if it should not be completely full yet. In this case it is essential to change the dust bag due to the type of material it contains.

The nozzles, suction pipe and flexible hose should not be blocked, as this will also trigger the dust bag change indicator.

**Figure 17**

Open the cover by moving the locking lever in the direction of the arrow.

**Figure 18**

- a) Seal and remove the MEGAFilt®SuperTEX dust bag by pulling on the tab as shown.
- b) Place a new MEGAFilt®SuperTEX dust bag in the holder and close the dust bag compartment lid.

**! Caution: The cover only closes when a MEGAFilt®SuperTEX dust bag has been inserted.**

**Cleaning the motor protection filter**

The motor protection filter should be cleaned at regular intervals by tapping it or washing it out.

**Figure 19**

- Open the dust compartment cover (see figure 17).
- Remove the motor protection filter in the direction of the arrow.

- Empty the motor protection filter by tapping it.
- If the motor protection filter is very dirty, wash it out. Leave the filter to dry for at least 24 hours.
- After cleaning, insert the motor protection filter in the machine and close the dust compartment cover.

**Replacing the micro-hygiene filter**

The motor protection filter should be changed when starting a new pack of bags.

**Figure 20**

- Open the dust bag compartment lid (see figure 17)
- Unlock the filter holder by pushing the locking tab in the direction of the arrow.
- Remove the foam and micro-hygiene filter. Place a new micro-hygiene filter and the foam in the filter holder.
- Insert the filter holder back into the vacuum cleaner and click it into place.

**Replacing the activated carbon filter**

If your vacuum cleaner is equipped with an activated carbon filter, this must be replaced every six months.

**Figure 21**

- Open the dust bag compartment lid (see figure 17)
- Unlock the filter holder by pushing the locking tab in the direction of the arrow
- Remove the activated carbon filter.
- Fit a new activated carbon filter.
- Insert the filter holder back into the vacuum cleaner and click it into place.

\*Depending on equipment

**Replacing the HEPA filter**

If your vacuum cleaner is equipped with a HEPA filter, this should be replaced once a year.

**Figure 22\***

- Open the dust bag compartment lid (see figure 17)
- Unlock the HEPA filter by pushing the locking tab in the direction of the arrow and remove it from the vacuum cleaner. (see figure 20)
- Insert the new HEPA filter and click it into place.

After vacuuming up fine dust particles, shake out the motor protection filter to clean it and replace the micro-hygiene filter, activated carbon filter or HEPA filter if necessary.

**Care**

Always switch the vacuum cleaner off and disconnect the power cord from the mains before cleaning the vacuum cleaner.

The vacuum cleaner and plastic accessories can be cleaned with a commercial plastic cleaner.

**! Do not use abrasive, glass or all-purpose cleaners. Never immerse the vacuum cleaner in water.**

The dust compartment can, if necessary, be cleaned with a second vacuum cleaner or simply wiped with a dry cloth or dusting brush.

Subject to technical changes.

## Optional extra

### Replacement filter pack BBZ52AFG1

Contains:  
5 MEGAfil<sup>®</sup>Super TEX replacement filters with lid  
2 micro-hygiene filters

Type G

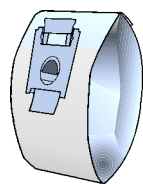

### Textile bag (permanent bag) BBZ10TFG

Reusable bag with Velcro(R) fastener.

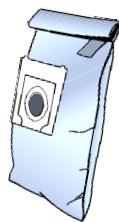

### HEPA filter (Class H12) BBZ152HF

Recommended for allergy sufferers. Ensures very clean exhaust air.  
Replace annually (see figure 21)

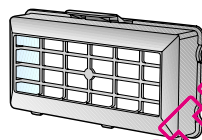

### Activated carbon filter BBZ191AF

Extra thick active carbon pad. Combats unpleasant odours. Replace twice a year. Can be used only in combination with a micro-hygiene filter.  
Remove foam from filter holder (figure 20) and insert activated carbon filter.

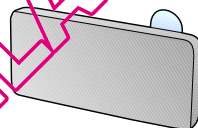

### Please note

Combination of HEPA filter and activated carbon filter **not possible**

### TURBO-UNIVERSAL<sup>®</sup> brush BBZ101TBB

All in one brushing and vacuuming of shallow pile rugs and carpets and all hard floor coverings. Especially suitable for picking up pet hair. The brush roller is driven by the suction of the air flow. No separate electrical connection is needed.

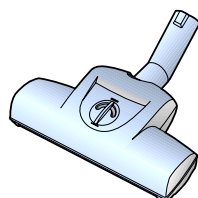

## Description de l'appareil

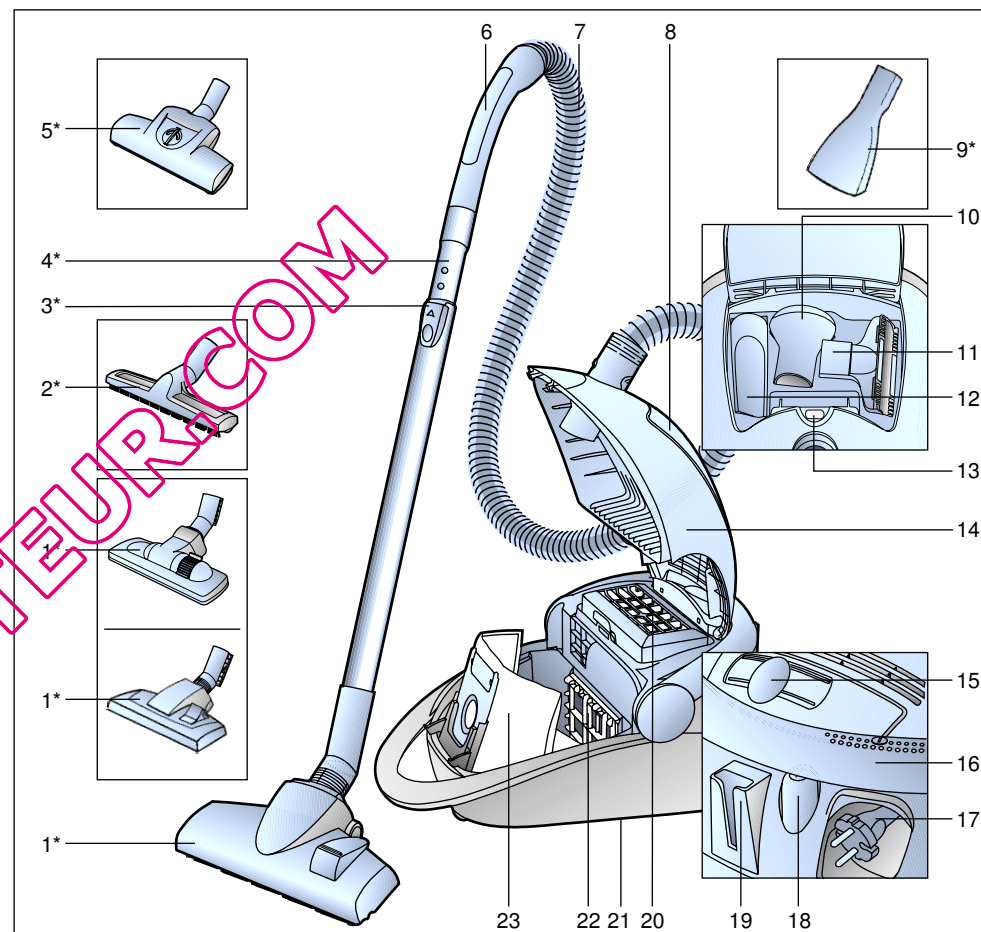

- |  |   |
|--|---|
| 1 Brosse commutable pour sols*                       | 14 Couverture   |
| 2 Brosse pour sols durs*                             | 15 Régulateur électronique coulissant                                     |
| 3 Bouton de déverrouillage                           | 16 Poignée pivotable; également utilisable comme interrupteur de commande |
| 4 Tube télescopique*                                 | 17 Cordon électrique  |
| 5 Turbo Brosse*                                      | 18 Bouton marche / arrêt  |
| 6 Poignée de flexible                                | 19 Position parking   |
| 7 Flexible d'aspiration                              | 20 Filtre de sortie d'air   |
| 8 Rangement d'accessoires                            | 21 Position de rangement (sur la face inférieure de l'appareil)           |
| 9 Suceur pour matelas*                               | 22 Filtre de protection du moteur   |
| 10 Pinceau pour meubles*                             | 23 Sac aspirateur MEGAfil <sup>®</sup> SuperTEX                           |
| 11 Tête pour coussin*                                |   |
| 12 Suceur de joints*                                 |   |
| 13 Indicateur pour le changement de sac d'aspirateur |   |

\*selon l'équipement

Conservez cette notice d'utilisation. Si vous remettez l'aspirateur à un tiers, veuillez-y joindre sa notice d'utilisation.

### Utilisation conforme aux prescriptions et à l'emploi prévu

Cet aspirateur est destiné exclusivement à l'emploi domestique et non pas à l'usage industriel.

Utilisez l'aspirateur exclusivement selon les indications figurant dans cette notice d'utilisation.

Le fabricant n'est pas responsable d'éventuels dommages résultant d'un emploi non conforme ou d'un maniement incorrect.

Veuillez donc respecter impérativement les consignes suivantes!

L'aspirateur doit être utilisé uniquement avec:

- un sac aspirateur d'origine MEGAFilt®SuperTEX
- des pièces de rechange, accessoires ou accessoires spéciaux d'origine

### L'aspirateur n'est pas approprié pour:

- aspirer sur des personnes ou animaux
- aspirer des:
  - petits organismes vivants
  - substances nocives, à arêtes vives, chaudes ou incandescentes
  - substances humides ou liquides
  - substances et gaz facilement inflammables ou explosifs .

### Consignes de sécurité

Cet aspirateur répond aux règles techniques reconnues et aux prescriptions de sécurité applicables. Nous déclarons que l'appareil correspond aux directives européennes suivantes: 89/336/CEE (modifiée par la directive 91/263/CEE, 92/31/CEE et 93/68/CEE). 73/23/CEE (modifiée par la directive 93/68/CEE).

- Raccorder et mettre l'aspirateur en service uniquement selon les indications figurant sur la plaque signalétique.
- Ne jamais aspirer sans sac d'aspirateur MEGAFilt®SuperTEX. => L'appareil peut être endommagé!
- Permettre aux enfants d'utiliser l'aspirateur uniquement sous surveillance.
- Éviter d'aspirer avec la poignée, les suceurs et le tube à proximité de la tête. => Il y a risque de blessure!
- Ne pas utiliser le cordon électrique pour porter/ transporter l'aspirateur.
- En cas de fonctionnement continu de plusieurs heures, dérouler complètement le cordon électrique.
- Ne pas tirer sur le cordon électrique, mais sur le connecteur pour déconnecter l'appareil du secteur.
- Ne pas tirer le cordon électrique par-dessus d'arêtes vives et ne pas le coincer.
- Avant tous les travaux sur l'aspirateur et les accessoires, retirer le connecteur de la prise.
- Ne pas mettre l'aspirateur en service s'il est défectueux. En cas de panne, retirer le connecteur de la prise.

- Pour éviter des dangers, seul le service après-vente agréé est autorisé à effectuer des réparations et le remplacement de pièces de rechange sur l'aspirateur.
- Ne pas exposer l'aspirateur aux conditions atmosphériques extérieures, à l'humidité ni aux sources de chaleur.
- Ne pas aspirer des poussières de perçage ni des gravats avec l'aspirateur => Ceci peut endommager l'appareil.
- Eteignez l'appareil si vous n'aspirez pas.
- Rendre immédiatement inutilisables les appareils hors d'usage, ensuite mettre l'appareil au rebut de manière réglementaire.
- Pour des raisons de sécurité, les aspirateurs d'une puissance de 2000 W et plus sont équipés d'une protection de surchauffe. En cas de blocage et de surchauffe de l'appareil, il s'arrête automatiquement. Retirez le connecteur de la prise et vérifiez que la buse, le tube d'aspiration ou le flexible ne sont pas obstrués ou si le filtre (sac) doit être changé. Après l'élimination du dérangement, laissez refroidir l'appareil au moins 1 heure. Ensuite l'appareil est de nouveau opérationnel.

### Indication pour la mise au rebut

#### ■ Emballage

L'emballage protège l'aspirateur contre un endommagement pendant le transport.

Il est constitué de matériaux écologiques et est donc recyclable. Les matériaux d'emballage qui ne sont plus utilisés doivent être mis au rebut aux points collecteurs du système de recyclage "Point vert".

#### ■ Appareil usagé

Les appareils usagés contiennent souvent des matériaux précieux. Remettez donc votre appareil usagé à votre revendeur ou à un centre de recyclage pour la revalorisation. Pour connaître les possibilités d'élimination actuelles, demandez à votre revendeur ou à votre mairie.

#### ! Important

- Brancher l'appareil uniquement sur une prise qui est protégée par un fusible d'au moins 16 A! Si le disjoncteur se déclenche lors de la mise en marche de l'appareil, ceci peut être dû au fait que d'autres appareils électriques d'une puissance connectée élevée sont branchés en même temps sur le même circuit électrique. Le déclenchement du disjoncteur peut être évité en réglant l'appareil sur la plus faible puissance avant de le mettre en marche et en le réglant ensuite sur une puissance supérieure.

**Veillez déplier les pages d'images!**

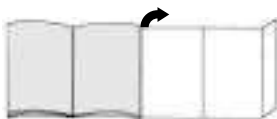

### Avant la première utilisation

#### Fig. 1\*

Emmancher la poignée sur le flexible d'aspiration et l'enclencher.

### Mise en service

#### Fig. 2

- Enclencher l'embout du flexible d'aspiration dans l'orifice d'aspiration.
- Pour enlever le flexible d'aspiration, presser les boutons de déverrouillage et retirer le flexible.

#### Fig. 3\*

Pousser la poignée dans le tube télescopique.  
Pour détacher l'assemblage, tourner légèrement la poignée et la retirer du tube.

#### Fig. 4\*

Introduire le tube télescopique dans le manchon de la brosse pour sols.  
Pour détacher l'assemblage, tourner légèrement le tube et le retirer de la brosse pour sols.

#### Fig. 5\*

Déverrouiller le tube télescopique en poussant le bouton de déverrouillage dans le sens de la flèche et régler la longueur souhaitée.

#### Fig. 6

Saisir le cordon électrique par le connecteur, le retirer à la longueur souhaitée et connecter le connecteur dans la prise.

#### Fig. 7

- Allumer l'aspirateur en poussant le bouton marche / arrêt dans le sens de la flèche.
- Le bouton peut également être actionné à l'aide de la poignée pivotable.

#### Fig. 8

Le régulateur coulissant permet de régler en continu la puissance d'aspiration.

### Aspiration

#### Fig. 9

Réglage de la brosse pour sols:

- Pour aspirer sur des tapis et des moquettes =>
- Pour aspirer sur des sols durs =>

### Turbo Brosse

Si votre appareil est équipé d'une Turbo brosse, veuillez lire la notice d'utilisation jointe pour connaître les instructions concernant l'utilisation et l'entretien.

#### Fig. 10\*

Aspiration avec les accessoires (selon besoin, les emmancher sur la poignée ou le tube d'aspiration).

- Suceur de joints  
Pour nettoyer des joints et coins.
- Tête pour coussins  
Pour le nettoyage de meubles capitonnés, rideaux etc.
- Pinceau pour meubles  
Pour aspirer sur des cadres, livres, meubles délicats, etc.
- Brosse pour sols durs  
Pour nettoyer des revêtements de sol durs (carrelages, parquet, etc.)

- Suceur pour matelas  
Pour aspirer les matelas, les coussins, etc.

#### Fig. 11

Les petits accessoires dont vous n'avez pas besoin peuvent être rangés dans le couvercle de l'appareil.

#### Fig. 12

En cas de pauses d'aspiration, vous pouvez utiliser la position parking à l'arrière de l'appareil après avoir éteint l'appareil.  
A cet effet, glisser le crochet à la brosse pour sols dans l'évidement à l'arrière de l'appareil.

#### Fig. 13

Pour franchir des obstacles, p.ex. des tapis, l'appareil peut également être transporté par la poignée pivotable.

### Après le travail

#### Fig. 14

- Retirer le connecteur de la prise.
- Tirer brièvement sur le cordon électrique et le relâcher (le câble s'enroule automatiquement).

#### Fig. 15

Pour ranger/transporter l'appareil vous pouvez utiliser la position de rangement sur la face inférieure de l'aspirateur.  
Placer l'appareil debout.  
Glisser le crochet à la brosse pour sols dans l'évidement à la face inférieure de l'appareil.

### Changement du filtre

#### Remplacement du sac aspirateur

#### Fig. 16

Si l'indicateur pour le changement du sac aspirateur est complètement jaune, lorsque la brosse pour sols n'est pas en contact avec le sol et la puissance d'aspiration étant réglée au maximum, il faut changer le sac aspirateur, même s'il n'est pas encore plein. Dans ce cas, la nature de la matière contenue dans le sac rend le changement nécessaire. La brosse, le tube d'aspiration et le flexible d'aspiration ne doivent alors pas être bouchés, car ceci peut également conduire au déclenchement de l'indicateur pour le changement du sac aspirateur.

#### Fig. 17

Ouvrir le couvercle en actionnant le levier de fermeture dans le sens de la flèche.

#### Fig. 18

- Fermer le sac aspirateur MEGAfil®SuperTEX en tirant sur l'attache de fermeture et enlever le sac.
- Mettre en place un sac aspirateur MEGAfil®SuperTEX neuf dans le support et fermer le couvercle du compartiment de poussière.

#### ! Attention: Le couvercle ferme

- **uniquement si un sac aspirateur MEGAfil®SuperTEX est en place.**

#### Nettoyer le filtre de protection du moteur

Il est recommandé de nettoyer régulièrement le filtre de protection du moteur en le frappant ou en le rinçant!

\*selon l'équipement

**Fig. 19**

- Ouvrir le couvercle du compartiment de poussière (voir fig. 17).
- Retirer le filtre de protection du moteur dans le sens de la flèche.
- Nettoyer le filtre de protection du moteur en le frappant.
- S'il est fortement encrassé, rincer le filtre de protection du moteur. Ensuite, laisser sécher le filtre au moins 24 heures.
- Après le nettoyage, glisser le filtre de protection du moteur dans l'appareil et fermer le couvercle du compartiment de poussière.

**Changement du micro-filtre hygiénique**

Quand dois-je le remplacer: A chaque nouveau paquet de sacs d'aspirateur de recharge

**Fig. 20\***

- Ouvrir le couvercle du compartiment de poussière (voir fig. 17)
- Déverrouiller le support de filtre en pressant l'attache de fermeture dans le sens de la flèche
- Enlever la mousse de filtre et le micro-filtre hygiénique. Insérer un micro-filtre hygiénique neuf et la mousse de filtre dans le support de filtre.
- Insérer le support de filtre dans l'appareil et l'enclencher.

**Changement du filtre à charbon actif**

Si votre appareil est équipé d'un filtre à charbon actif, celui-ci doit être changé tous les six mois.

**Fig. 21\***

- Ouvrir le couvercle du compartiment de poussière (voir fig. 17)
- Déverrouiller le support de filtre en pressant l'attache de fermeture dans le sens de la flèche

- Enlever le filtre à charbon actif.
- Mettre en place un filtre à charbon actif neuf.
- Insérer le support de filtre dans l'appareil et l'enclencher.

**Changement du filtre Hepa**

Si votre appareil est équipé d'un filtre Hepa, celui-ci doit être changé tous les ans.

**Fig. 22\***

- Ouvrir le couvercle du compartiment de poussière. (voir fig. 17)
- Déverrouiller le filtre Hepa en pressant l'attache de fermeture dans le sens de la flèche et enlever le filtre. (voir fig. 20)
- Insérer le filtre Hepa neuf et l'enclencher.

Après l'aspiration de fines particules de poussières, nettoyer le filtre de protection du moteur en le frappant, changer éventuellement le micro-filtre hygiénique, le filtre à charbon actif ou le filtre Hepa.

**Entretien**

Avant chaque nettoyage de l'aspirateur, il faut l'éteindre et retirer le connecteur de la prise de secteur. L'aspirateur et les accessoires en plastique peuvent être entretenus avec un produit de nettoyage pour plastique usuel du commerce.

- ! **Ne pas utiliser de produits récurants, nettoyants pour verre ni de produits nettoyants universels.**

**Ne jamais plonger l'aspirateur dans l'eau.**

Si nécessaire, le compartiment de poussière peut être aspiré avec un deuxième aspirateur ou simplement être nettoyé avec un chiffon à poussière / pinceau à poussière sec.

Sous réserve de modifications techniques.

**Accessoires spéciaux****Paquet de sacs d'aspirateur de recharge BBZ52AFG1**

Contenu:  
5 sacs d'aspirateur de recharge MEGAfil®Super TEX avec fermeture  
2 Micro-filtres hygiéniques

Type G

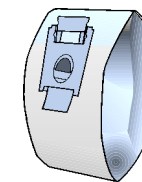
**Sac textile (permanent) BBZ10TFG**

Sac réutilisable avec fermeture à scratch.

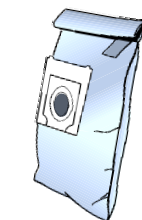
**Filtre HEPA (classe H12) BBZ152HF**

Recommandé pour personnes allergiques. Pour un air de sortie extrêmement propre.  
A changer tous les ans (cf. fig. 21)

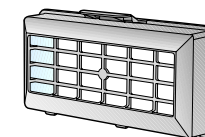
**Filtre à charbon actif BBZ191AF**

Coussin extra-épais à charbon actif. Empêche pour une longue durée des odeurs désagréables. A changer tous les six mois. Uniquement utilisable associé à un micro-filtre hygiénique. Enlever la mousse du cadre de filtre (fig. 20) et insérer le filtre à charbon actif.

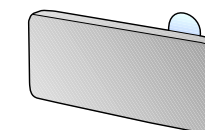
**Important!**

La combinaison "Filtre Hepa" + "Filtre à charbon actif" **n'est pas possible**

**Brosse UNIVERSELLE TURBO® BBZ101TBB**

Brossage et aspiration en une seule opération sur des tapis à voile ras et des moquettes, voire appropriée à tous les revêtements. Idéale pour aspirer des poils. Entraînement de la brosse rotative par le débit aspiré de l'aspirateur. Pas besoin de raccordement électrique.

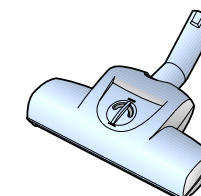

## Descrizione dell'apparecchio

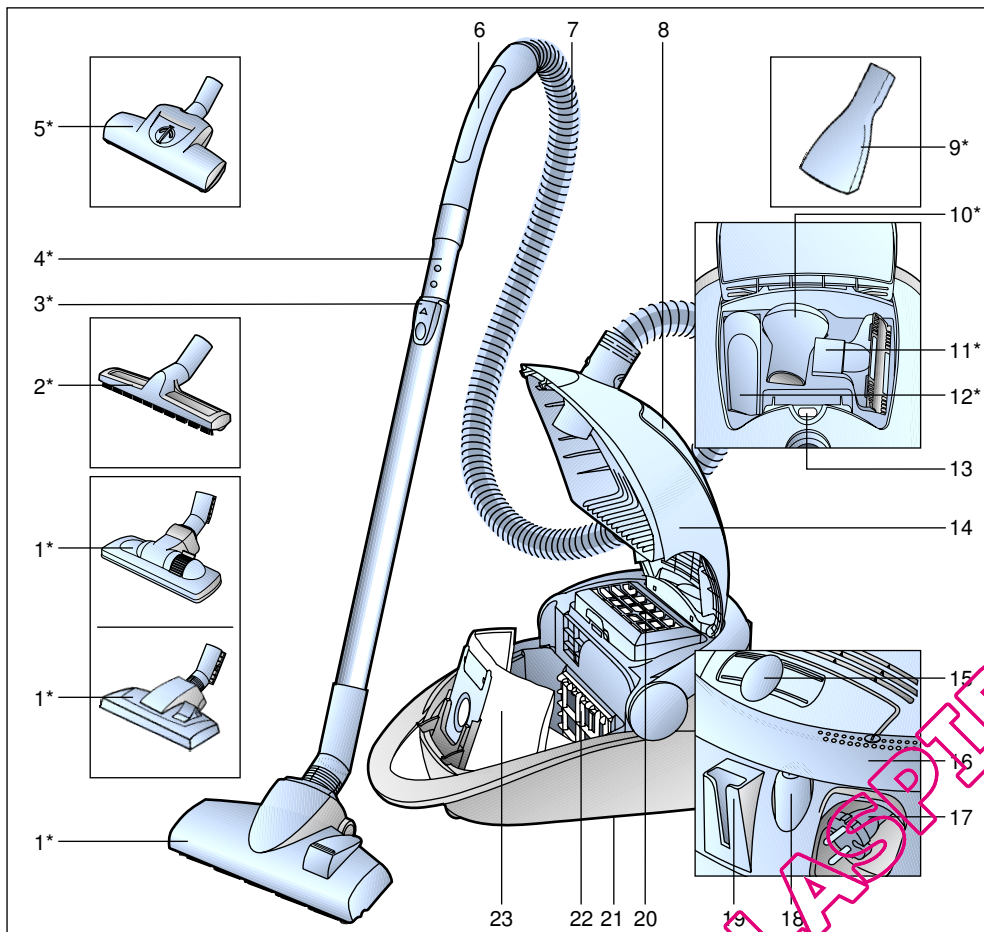

- |                                       |  |
|---------------------------------------|--|
| 1 Spazzola commutabile per pavimenti* | 15 Regolatore elettronico della potenza a scorrimento                          |
| 2 Spazzola per pavimenti duri*        | 16 Impugnatura orientabile; utilizzabile anche come tasto di commutazione      |
| 3 Tasto di sbloccaggio                | 17 Cavo di collegamento alla rete elettrica                                    |
| 4 Tubo telescopico*                   | 18 Tasto On/Off  |
| 5 Turbospazzola*                      | 19 Supporto ausiliario di parcheggio   |
| 6 Impugnatura del tubo flessibile     | 20 Filtro d'igiene   |
| 7 Tubo flessibile di aspirazione      | 21 Strumento ausiliario di stazionamento (sul lato inferiore dell'apparecchio) |
| 8 Vano per accessori                  | 22 Filtro di protezione del motore   |
| 9 Bocchetta per materassi*            | 23 Sacchetto filtro MEGAfilt®SuperTEX  |
| 10 Pennello per mobili*               |  |
| 11 Bocchetta per cuscini*             |  |
| 12 Bocchetta per giunti*              |  |
| 13 Display di sostituzione del filtro |  |
| 14 Coperchio                          |  |

\*a seconda della specifica dotazione

it

Conservare le istruzioni per l'uso. In caso di cessione dell'aspirapolvere a terzi, si raccomanda di consegnare anche le istruzioni per l'uso.

### Utilizzo conforme

Questo aspirapolvere è destinato esclusivamente all'utilizzo in ambito domestico e non è adatto per uso industriale.

Utilizzare l'aspirapolvere soltanto così come indicato dalle presenti istruzioni per l'uso.

Il costruttore non assume alcuna responsabilità per gli eventuali danni causati da un utilizzo non conforme o errato.

Si raccomanda pertanto di osservare scrupolosamente le seguenti avvertenze.

L'aspirapolvere può essere utilizzato esclusivamente con:

- Sacchetto filtro originale MEGAfilt®SuperTEX
- Parti di ricambio, accessori o accessori speciali originali

### L'aspirapolvere non è adatto all'uso nei seguenti casi:

- aspirazione di polvere su persone o animali
- aspirazione di:
  - insetti e piccole creature
  - sostanze nocive, oggetti affilati, materiali caldi o incandescenti
  - sostanze umide o liquide
  - materiali e sostanze infiammabili o esplosive.

### Norme di sicurezza

Questo aspirapolvere è conforme alle regole tecniche riconosciute e alle norme di sicurezza in vigore.

Si conferma la conformità con le seguenti direttive europee: 89/336/CEE (emendata attraverso le normative RL 91/263/CEE, 92/31/CEE e 93/68/CEE), 73/23/CEE (emendata attraverso la normativa RL 93/68/CEE).

- Collegare e mettere in funzione l'aspirapolvere solo conformemente a quanto riportato sulla targhetta di identificazione.
- Non utilizzare mai l'aspirapolvere senza sacchetto filtro MEGAfilt®SuperTEX. => l'apparecchio può essere danneggiato!
- I bambini possono usare l'aspirapolvere soltanto sotto sorveglianza di un adulto.
- Non tenere l'impugnatura, le spazzole e il tubo in prossimità della testa. => pericolo di lesioni!
- Non utilizzare il cavo di collegamento alla rete elettrica per trasportare l'aspirapolvere.
- In caso di uso prolungato dell'apparecchio, estrarre completamente il cavo di collegamento alla rete elettrica.
- Per staccare l'apparecchio dalla rete, non tirare il cavo di collegamento, bensì disinserire semplicemente il connettore.
- Non far passare il cavo di collegamento alla rete elettrica su bordi affilati e non piegarlo.
- Staccare la spina dalla rete prima di effettuare lavori a livello dell'aspirapolvere.
- Non mettere in funzione l'aspirapolvere qualora esso sia danneggiato. In caso di anomalia, staccare la spina dalla rete.

- Le riparazioni e le sostituzioni dei componenti dell'aspirapolvere devono essere effettuate esclusivamente da personale autorizzato del servizio di assistenza tecnica.
- Proteggere l'aspirapolvere dal maltempo, dall'umidità e dalle fonti di calore.
- Non utilizzare l'aspirapolvere per aspirare calcinacci e i residui delle operazioni di perforazione => questo può causare il danneggiamento dell'apparecchio.
- Disattivare l'apparecchio quando non lo si usa.
- Gli apparecchi dismessi devono essere resi immediatamente inutilizzabili, per essere poi smaltiti in conformità alle normative vigenti in materia.
- Per motivi di sicurezza, gli aspirapolvere con una potenza di 2000 W e superiore sono dotati di un dispositivo antisurriscaldamento. Nel caso in cui si verifici un blocco e l'apparecchio si surriscaldi, quest'ultimo si disattiva automaticamente. Staccare la spina e accertarsi che la spazzola del tubo di aspirazione o il tubo flessibile non siano otturati o non sia necessario sostituire il filtro. Dopo aver eliminato l'anomalia insorta, lasciare raffreddare l'apparecchio almeno per un'ora. Soltanto successivamente sarà nuovamente possibile utilizzarlo.

## Avvertenze per lo smaltimento

### ■ Imballaggio

L'imballaggio protegge l'aspirapolvere da eventuali danni durante il trasporto. Esso è costituito da materiali non inquinanti e può pertanto essere riciclato. Provvedere allo smaltimento dei materiali di imballaggio non più necessari rivolgendosi ai centri di raccolta per il sistema di riciclaggio "Punto verde".

### ■ Apparecchi dismessi

Gli apparecchi dismessi contengono ancora molteplici materiali preziosi. Si consiglia pertanto di restituire il proprio apparecchio dismesso al proprio rivenditore o ad un centro di riciclaggio. Per informazioni sulle modalità del riciclaggio, rivolgersi al proprio rivenditore o all'amministrazione comunale della propria città.

### ! Attenzione

- L'apparecchio deve essere collegato a una sola presa, la quale deve essere dotata di una protezione non inferiore a 16 A!  
Se il dispositivo di sicurezza scatta al momento di attivazione dell'apparecchio, la causa può essere dovuta al fatto che altri apparecchi con elevata potenza allacciata sono stati forse collegati contemporaneamente allo stesso circuito. Per evitare che il fusibile scatti, è sufficiente impostare il livello di potenza minima prima di attivare l'apparecchio e selezionare quindi solo successivamente un livello superiore.

Aprire le pagine illustrate!

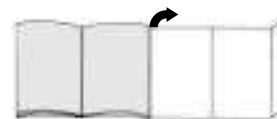

## Prima di utilizzare l'apparecchio per la prima volta

### Figura 1\*

Collegare e fissare l'impugnatura al tubo flessibile di aspirazione.

## Messa in funzione

### Figura 2\*

- Inserire il tronchetto di aspirazione nell'apertura di aspirazione
- Quando si stacca il tubo flessibile di aspirazione, premere i tasti di sbloccaggio ed estrarre quindi il tubo flessibile.

### Figura 3\*

Spingere l'impugnatura nel tubo telescopico. Per separare i componenti, ruotare leggermente l'impugnatura ed estrarla dal tubo.

### Figura 4\*

Inserire il tubo telescopico nel raccordo della spazzola per pavimenti. Per separare i componenti, ruotare leggermente il tubo ed estrarlo dalla spazzola per pavimenti.

### Figura 5\*

Azionando il tasto di sbloccaggio nella direzione indicata dalla freccia, sbloccare il tubo telescopico e impostare la lunghezza desiderata.

\*a seconda della specifica dotazione

### Figura 6

Afferrare il cavo di collegamento alla rete elettrica a livello della spina, estrarlo fino a ottenere la lunghezza desiderata e collegare quindi la spina alla presa.

### Figura 7

- Attivare l'aspirapolvere azionando il tasto di On/Off nel senso indicato dalla freccia.
- Il tasto può essere azionato anche mediante l'impugnatura orientabile.

### Figura 8

Azionando il regolatore elettrico della potenza a scorrimento, è possibile impostare in modo progressivo la forza di aspirazione desiderata.

## Aspirazione

### Figura 9

Regolazione della spazzola per pavimenti:

- Per la pulizia di tappeti e di moquette =>
- Per la pulizia di pavimenti duri =>

### Turbospazzola

Se l'apparecchio è dotato di una turbospazzola, fare riferimento alle avvertenze in merito all'utilizzo e alla manutenzione contenute nelle istruzioni per l'uso allegate.

### Figura 10\*

Uso dell'aspirapolvere con gli accessori (da applicare sulla impugnatura o sul tubo di aspirazione, in funzione delle proprie specifiche esigenze).

- Spazzola per giunti  
Per la pulizia degli angoli e delle giunzioni.
- Spazzola per cuscini  
Per la pulizia di mobili imbottiti, tende, ecc.



- c) Pennello per mobili  
Per la pulizia di cornici di quadri, libri, mobili delicati, ecc.
- d) Spazzola per pavimenti duri  
Per la pulizia di pavimenti duri (piastrelle, parquet, ecc.)
- e) Bocchetta per materassi  
Per l'aspirazione di materassi, imbottiture, ecc.

**Figura 11**

Gli accessori di piccole dimensioni che non vengono utilizzati possono essere riposti al di sotto del coperchio dell'apparecchio.

**Figura 12**

Durante brevi pause è possibile utilizzare lo supporto ausiliario di parcheggio situato sul lato posteriore dell'apparecchio, dopo averlo disattivato. A tale scopo, inserire il gancio della spazzola per pavimenti nell'apposita fessura sul lato posteriore dell'apparecchio.

**Figura 13**

Per superare eventuali ostacoli, quali le scale, è possibile trasportare l'apparecchio tenendolo per l'impugnatura orientabile.

**Dopo aver terminato la pulizia****Figura 14**

- staccare la spina.
- Tirare leggermente il cavo di collegamento alla rete elettrica e rilasciarlo (il cavo si arrotola automaticamente).

**Figura 15**

Per depositare e trasportare l'apparecchio è possibile utilizzare lo strumento ausiliario di stazionamento sul lato inferiore dell'apparecchio.

Posizionare l'apparecchio verticalmente. Inserire il gancio della spazzola per pavimenti nell'apposita fessura sul lato inferiore dell'apparecchio.

**Sostituzione del filtro****Sostituzione del sacchetto filtro****Figura 16**

Se, quando si solleva la spazzola dal pavimento a massima potenza aspirante, il display di sostituzione del filtro sul coperchio è completamente giallo, è necessario sostituire il sacchetto filtro, anche nel caso in cui esso non sia ancora del tutto pieno. In questo caso è il tipo di materiale contenuto a rendere necessaria la sostituzione.

La spazzola, il tubo di aspirazione e il tubo flessibile non devono essere intasati; in caso contrario, il display di sostituzione del filtro potrebbe scattare.

**Figura 17**

Aprire il coperchio azionando la leva di chiusura nel senso indicato dalla freccia.

**Figura 18**

- a) Chiudere ed estrarre il sacchetto filtro MEGAfilt®SuperTEX azionando la linguetta di chiusura.
- b) Inserire un nuovo sacchetto filtro MEGAfilt®SuperTEX sul supporto e chiudere il coperchio del vano di raccolta dello sporco.

⚠ **Attenzione: il coperchio si chiude solo dopo che è stato inserito il sacchetto filtro MEGAfilt®SuperTEX.**

**Sostituzione del filtro di protezione del motore**

Quando si deve effettuare la sostituzione: per ogni nuova confezione del filtro di ricambio (al massimo ogni 5 sacchetti di spolvero).

**Figura 19**

- Aprire il coperchio del vano di raccolta dello sporco (cfr. Figura 17).
- Estrarre il portafiltro nel senso indicato dalla freccia e ribaltarlo
- Smaltire il filtro di protezione del motore e inserire un nuovo filtro di protezione del motore.
- Chiudere il portafiltro, inserirlo nuovamente nell'apparecchio e chiudere il coperchio del vano di raccolta dello sporco.

**Sostituzione del microfiltro igiene**

Il filtro va sostituito quando si inizia una nuova confezione di sacchetti filtro di ricambio

**Figura 20\***

- Aprire il coperchio del vano di raccolta dello sporco (cfr. Figura 17)
- Premendo la linguetta di chiusura nel senso indicato dalla freccia, sbloccare il portafiltro.
- Estrarre la schiuma del filtro e il microfiltro igiene.
- Applicare un nuovo microfiltro igiene e la schiuma del filtro sull'apposito portafiltro.
- Montare il portafiltro sull'apparecchio e farlo innestare in posizione.

**Sostituzione del filtro a carbone attivo**

Se l'apparecchio è dotato di un filtro a carbone attivo, questo filtro deve essere sostituito ogni sei mesi.

**Figura 21\***

- Aprire il coperchio del vano di raccolta dello sporco (cfr. Figura 17)
- Premendo la linguetta di chiusura nel senso indicato dalla freccia, sbloccare il portafiltro.
- Rimuovere il filtro a carbone attivo.
- Montare un nuovo filtro a carbone attivo.
- Montare il portafiltro sull'apparecchio e farlo innestare in posizione.

\*a seconda della specifica dotazione

**Sostituzione del filtro Hepa**

Se l'apparecchio è dotato di un filtro Hepa, questo filtro deve essere sostituito una volta all'anno.

**Figura 22\***

- Aprire il coperchio del vano di raccolta dello sporco (cfr. Figura 17)
- Premendo la linguetta di chiusura nel senso indicato dalla freccia, sbloccare il filtro Hepa ed estrarlo dall'apparecchio. (cfr. Figura 20)
- Montare il nuovo filtro Hepa e farlo innestare in posizione.

Dopo aver aspirato piccole particelle di polvere, pulire il filtro di protezione del motore battendolo leggermente e, se necessario, sostituire il microfiltro igiene, il filtro a carbone attivo o il filtro HEPA.

**Manutenzione**

Prima di qualunque operazione di pulizia dell'aspirapolvere, è necessario disattivarlo e staccare la spina. L'aspirapolvere e gli accessori in materiale plastico possono essere puliti con un normale detergente per plastica.

⚠ **Non utilizzare abrasivi né detersivi per superfici in vetro o detersivi universali. Non immergere mai l'aspirapolvere nell'acqua.**

Il vano di raccolta dello sporco può essere pulito con un altro aspirapolvere o semplicemente mediante un panno/pennello asciutto.

Con riserva di modifiche tecniche

## Accessori speciali

### Confezione filtri di ricambio BBZ52AFG1

Contenuto:  
5 filtri di ricambio MEGAfil<sup>®</sup>Super TEX con dispositivo di chiusura  
2 Microfiltro igiene

Tipo G

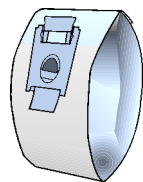

### Filtro tessile (filtro permanente) BBZ10TFG

Filtro riciclabile con chiusura con velcro.

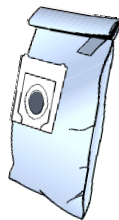

### Filtro HEPA (classe H12) BBZ152HF

Consigliato per gli allergici. Per avere aria di scarico estremamente pura.  
Da sostituire una volta all'anno (cfr Figura 21)

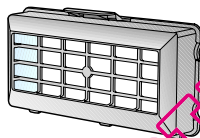

### Filtro a carbone attivo BBZ191AF

Cuscino a carbone attivo estremamente spesso. Impedisce la formazione di odori sgradevoli per lunghi periodi di tempo. Sostituire ogni sei mesi. Utilizzabile esclusivamente in abbinamento al microfiltro igiene. Rimuovere il materiale espanso dal supporto del filtro (Figura 20) e applicare il filtro a carbone attivo.

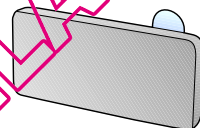

### Attenzione!

L'abbinamento "filtro Hepa" + "filtro a carbone attivo" **non è possibile**

### Spazzola TURBO-UNIVERSAL<sup>®</sup>BBZ101TBB

Per spazzolare e aspirare in una sola operazione. Ideale per i tappeti a pelo corto e per le moquette, nonché per tutti i tipi di rivestimenti. E' particolarmente adatta per aspirare i peli persi dagli animali. L'azionamento del rullo della spazzola ha luogo attraverso la corrente di aspirazione dell'aspirapolvere. Non è necessario stabilire un collegamento elettrico.

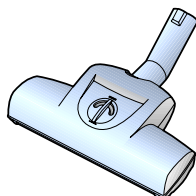

## Beschrijving van het apparaat

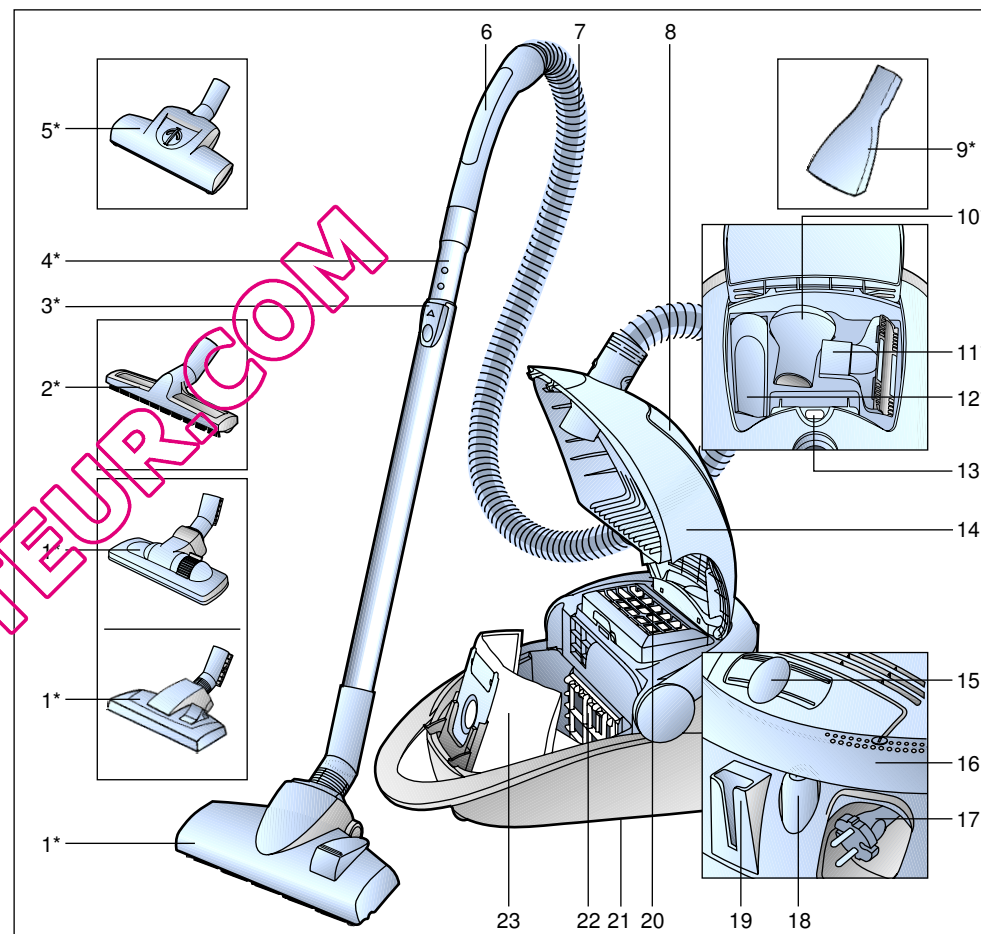

- |                                |   |
|--------------------------------|---|
| 1 Omschakelaar vloermondstuk*  | 14 Deksel   |
| 2 Mondstuk voor harde vloeren* | 15 Elektronische schuifregelaar                     |
| 3 Ontgrendelknop               | 16 Zwenkhandgreep; ook te gebruiken als schakelknop |
| 4 Telescoopbuis*               | 17 Elektricitessnoer                                |
| 5 Turboborstel*                | 18 Aan- / uitschakelaar                             |
| 6 Handgreep van de slang       | 19 Parkeerhulp                                      |
| 7 Zuigslang                    | 20 Uitblaasfilter                                   |
| 8 Opbergvak voor toebehoren    | 21 Opbergaccessoire (aan onderzijde van apparaat)   |
| 9 Matraszuigmondstuk*          | 22 Motorbeveiligingsfilter                          |
| 10 Meubelborstel*              | 23 Filterzak MEGAfil <sup>®</sup> SuperTEX          |
| 11 Meubelmondstuk*             |   |
| 12 Kierenmondstuk*             |   |
| 13 Indicatie filter vervangen  |   |

\*afhankelijk van de uitvoering

De gebruiksaanwijzing goed bewaren. Wanneer u de stofzuiger doorgeeft aan derden de gebruiksaanwijzing erbij voegen.

### Gebruik volgens de voorschriften

Deze stofzuiger is alleen voor huishoudelijk en niet voor zakelijk gebruik bestemd.

De stofzuiger uitsluitend gebruiken zoals aangegeven in deze gebruiksaanwijzing. De fabrikant is niet aansprakelijk voor eventuele schade die ontstaat wanneer het apparaat niet volgens de voorschriften of op een verkeerde manier wordt gebruikt.

Volg daarom bestel de volgende aanwijzingen op!

De stofzuiger mag alleen maar worden gebruikt met:

- originele filterzakken  
MEGAfilt®SuperTEX
- originele reserve-onderdelen, -accessoires of -extra toebehoren

### De stofzuiger is niet geschikt voor:

- het schoonzuigen van mensen of dieren
- het opzuigen van:
  - insecten.
  - substanties die schadelijk voor de gezondheid, heet of gloeiend zijn, of scherpe randen hebben.
  - vochtige of vloeibare stoffen.
  - licht ontvlambare of explosieve stoffen en gassen.

### Veiligheidsvoorschriften

Deze stofzuiger voldoet aan de erkende regels van de techniek en de toepasselijke veiligheidsvoorschriften. We bevestigen dat het apparaat voldoet aan de volgende Europese richtlijnen: 89/336/EWG (gewijzigd door RL 91/263/EWG, 92/31/EWG en 93/68/EWG). 73/23/EWG (gewijzigd door RL 93/68/EWG).

- De stofzuiger alleen volgens de gegevens op het typeplaatje aansluiten en in gebruik nemen.
- Nooit zuigen zonder filterzak MEGAfilt®SuperTEX.  
=> het apparaat kan worden beschadigd!
- Kinderen mogen de stofzuiger alleen onder toezicht gebruiken.
- Zuig niet met de handgreep, het mondstuk en de buis in de nabijheid van het hoofd.  
=> Er bestaat gevaar voor letsel!
- Het elektriciteits snoer niet gebruiken om de stofzuiger te dragen/transporteren.
- Bij gebruik van meerdere uren achter elkaar het elektriciteits snoer volledig uittrekken.
- Niet aan het elektriciteits snoer maar aan de stekker trekken om het apparaat van de stroom af te koppelen.
- Het elektriciteits snoer niet over scherpe randen trekken en niet bekneld laten raken.
- Voor alle werkzaamheden aan de stofzuiger en accessoires de stekker uit het stopcontact halen.
- De stofzuiger niet in gebruik nemen wanneer hij beschadigd is. In geval zich een storing voordoet, de stekker uit het stopcontact halen.

- In verband met de veiligheid mogen er alleen door de daartoe bevoegde Klantenservice reparaties aan de stofzuiger worden uitgevoerd en onderdelen worden vervangen.
- De stofzuiger beschermen tegen externe weersomstandigheden, vochtigheid en warmtebronnen.
- Geen boorstof of puin opzuigen met de stofzuiger  
=> kan ertoe leiden dat het apparaat beschadigd raakt.
- Wanneer er niet wordt gezogen het apparaat uitschakelen.
- Versleten apparaten onmiddellijk onbruikbaar maken en daarna op een verantwoorde wijze afvoeren.
- Vanwege de veiligheid zijn stofzuigers met een vermogen van minimaal 2000 W voorzien van een oververhittingsbeveiliging. Mocht er een blokkering optreden en het apparaat te heet worden, dan schakelt het automatisch uit. Trek de stekker uit het stopcontact en zorg ervoor dat het mondstuk, de zuigbuis of de slang niet verstopt zijn, of controleer of het filter vervangen moet worden. Nadat de storing is opgeheven dient u het apparaat minstens een uur te laten afkoelen. Hierna kan het weer worden gebruikt.

### Instructies voor recycling

#### ■ Verpakking

De verpakking beschermt de stofzuiger tegen beschadiging tijdens het transport. Deze bestaat uit milieuvriendelijk materiaal en is daarom recyclebaar. Breng verpakkingsmateriaal dat u niet meer nodig heeft naar een verzamelplaats voor de verwerking van afval.

#### ■ Oude apparaten

Oude apparaten bevatten vaak nog waardevol materiaal. Geef daarom uw oude apparaat voor hergebruik af aan uw handelaar of een recyclecentrum. Informatie over actuele methoden van afvalverwijdering kunt u krijgen bij uw handelaar of uw gemeente.

#### ! Let op

- Als de zekering in de meterkast bij het inschakelen van het apparaat wordt geactiveerd, dan kan dit worden veroorzaakt doordat er tegelijkertijd meerdere elektrische apparaten met hoge aansluitwaarde op hetzelfde stroomcircuit zijn aangesloten. Het in werking treden van de zekering kan worden voorkomen door, alvorens het apparaat in te schakelen, de laagste vermogensstand in te stellen en pas daarna een hogere vermogensstand te kiezen.

Gelieve de pagina's met afbeeldingen uit te klappen!



## Voor het eerste gebruik

### Afbeelding 1\*

Handgreep op de zuigslang steken en laten inklinken.

## De stofzuiger in gebruik nemen

### Afbeelding 2

- Het aansluitstuk van de zuigslang in de zuigopening klikken.
- Om de zuigslang te verwijderen op de ontgrendelknop drukken en de slang eruit trekken.

### Afbeelding 3\*

De handgreep in de telescoopbuis schuiven. Om de verbinding op te heffen de handgreep een beetje draaien en uit de buis trekken.

### Afbeelding 4\*

De telescoopbuis in het aansluitstuk van het vloermondstuk steken. Om de verbinding op te heffen de buis een beetje draaien en uit het vloermondstuk trekken.

### Afbeelding 5\*

De telescoopbuis ontgrendelen door de ontgrendelknop in de richting van de pijl te verschuiven, en vervolgens de gewenste lengte instellen.

### Afbeelding 6

Het elektriciteitsnoer bij de stekker vastpakken, tot de gewenste lengte naar buiten trekken en de stekker in het stopcontact steken.

### Afbeelding 7

- De stofzuiger inschakelen door de aan-/uitschakelaar in de richting van de pijl aan te zetten.
- De schakelaar kan ook met behulp van de zwenkhandgreep worden bediend.



### Afbeelding 8

Met behulp van de zuigkrachtregelaar kan de gewenste zuigkracht traploos worden ingesteld.

## Zuigen

### Afbeelding 9

Vloermondstuk instellen:

- Voor het zuigen van tapijt en vaste vloerbedekking => 
- Voor het zuigen van harde vloeren => 

### Turboborstel

Wanneer uw apparaat is uitgerust met een turboborstel, vindt u de aanwijzingen voor het gebruik en het onderhoud in de meegeleverde gebruiksaanwijzing.

### Afbeelding 10\*

Zuigen met accessoires (naar wens op de handgreep of de zuigbuis steken).

- Kierenmondstuk  
Voor het reinigen van plinten en hoeken.
- Meubelmondstuk  
Voor het reinigen van gestoffeerde meubels, gordijnen, enz.
- Meubelborstel  
Voor het schoonzuigen van fotolijsten, boeken, kwetsbare meubels, etc.

- Mondstuk voor harde vloeren  
Voor het reinigen van harde vloerbedekking (tegels, parket, enz.)
- Matraszuigmondstuk  
Voor het afzuigen van matrassen, kussens enz.

### Afbeelding 11

Kleine toebehoren die u niet nodig heeft, kunnen in het apparaatdeksel worden ondergebracht.

### Afbeelding 12

Bij korte zuigpauzes kunt u nadat de stofzuiger uitgeschakeld is de parkerhulp gebruiken, aan de achterkant van het apparaat. Daarvoor dient u de haak op het vloermondstuk in de uitsparing aan de achterzijde van het apparaat te schuiven.

### Afbeelding 13

Bij obstakels, zoals trappen, kan de stofzuiger ook aan de draaigreep worden vervoerd.

## Na het werk

### Afbeelding 14

- De stekker uit het stopcontact halen.
- Even aan het elektriciteitsnoer trekken en vervolgens loslaten (het snoer rolt automatisch op).

### Afbeelding 15

Om het apparaat op te bergen of te transporteren kunt u het opbergaccessoire aan de onderkant van het apparaat gebruiken. Het apparaat rechtop zetten. De haak op het vloermondstuk in de uitsparing aan de onderkant van het apparaat schuiven.

## Vervangen van het filter

### Filterzak vervangen

#### Afbeelding 16

Wanneer op het moment dat het vloermondstuk van de bodem is opgetild en het hoogste zuigvermogen is ingesteld in het deksel de indicatie filter vervangen volledig geel wordt weergegeven, dan dient de filterzak te worden vervangen, ook al is hij nog niet vol. In dit geval is vervanging noodzakelijk vanwege de aard van de inhoud van de zak. Het mondstuk, de zuigbuis en de zuigslang mogen daarbij niet verstopt zijn, omdat de indicatie filter vervangen dan niet meer wordt weergegeven.

#### Afbeelding 17

Het deksel openen door in de richting van de pijl op de sluihendel te drukken.

#### Afbeelding 18

- De filterzak MEGAFilt®SuperTEX afsluiten door aan de sluitstrip te trekken en hem verwijderen.
- De nieuwe filterzak MEGAFilt®SuperTEX in de houder plaatsen en het deksel van het stofvak sluiten.

! **Let op: het deksel sluit alleen**

- **wanneer de filterzak MEGAFilt®SuperTEX is ingebracht.**

#### Motorbeveiligingsfilter schoonmaken

Het motorbeveiligingsfilter dient regelmatig te worden schoongemaakt door het uit te kloppen of uit te wassen!

\*afhankelijk van de uitvoering

**Afbeelding 19**

- Het deksel van het stofcompartiment openen (zie Afbeelding 17).
- Het motorbeveiligingsfilter in de richting van de pijl naar buiten trekken.
- Het motorbeveiligingsfilter schoonmaken door het uit te kloppen.
- Bij sterke vervuiling dient het motorbeveiligingsfilter te worden uitgewassen.  
Filter vervolgens minstens 24 uur laten drogen.
- Na het schoonmaken het motorbeveiligingsfilter in het apparaat schuiven en het deksel van het stofcompartiment sluiten.

**Micro-hygiënefilter vervangen**

Wanneer vervang ik deze: bij elke nieuwe verpakking vervangingsfilters

**Afbeelding 20\***

- Het deksel van het stofvak openen (zie afbeelding 17)
- De filterhouder ontgrendelen door in de richting van de pijl op de sluitstrip te drukken
- Het filterschuim en het micro-hygiënefilter verwijderen.  
Het nieuwe micro-hygiënefilter en het filterschuim inbrengen in de filterhouder.
- De filterhouder in het apparaat inbrengen en laten inklikken.

**Actief koolfilter vervangen**

Is uw apparaat uitgerust met een actief koolfilter, dan dient dit eens per halfjaar te worden vervangen.

**Afbeelding 21\***

- Het deksel van het stofvak openen (zie afbeelding 17)
- De filterhouder ontgrendelen door in de richting van de pijl op de sluitstrip te drukken

- Actief koolfilter verwijderen.
- Nieuw actief koolfilter plaatsen.
- De filterhouder in het apparaat inbrengen en laten inklikken.

**Hepa-filter vervangen**

Is uw apparaat uitgerust met een Hepa-filter, dan dient deze jaarlijks te worden vervangen.

**Afbeelding 22\***

- Het deksel van het stofvak openen (zie afbeelding 17)
- Door in de richting van de pijl op de sluitstrip te drukken het Hepa-filter ontgrendelen en uit het apparaat nemen.  
(zie afbeelding 20)
- Het nieuwe Hepa-filter plaatsen en hem in laten klikken.

Na het opzuigen van kleine stofdeeltjes het motorbeveiligingsfilter reinigen door hem uit te kloppen en eventueel het micro-hygiënefilter, het actief kool filter of HEPA-filter vervangen.

**Onderhoud**

Vóór het reinigen dient de stofzuiger altijd te worden uitgeschakeld en de stekker uit het stopcontact te worden gehaald.  
De stofzuiger en de accessoires van kunststof kunnen met een in de handel gebruikelijk middel voor het reinigen van kunststof worden onderhouden.

- ! **Geen schuurmiddel, glas- of allestreiniger gebruiken.**

**De stofzuiger nooit in water houden.**

Het stofvak kan indien nodig met een tweede stofzuiger worden uitgezogen, of eenvoudig met een droge stofdoek of stofkwas worden schoongemaakt.

Technische wijzigingen voorbehouden.

**Extra toebehoren****Verpakking vervangingsfilters BBZ52AFG1**

Inhoud:  
5 vervangingsfilters MEGAfil<sup>®</sup>Super TEX met sluiting  
2 micro-hygiënefilters

Type G

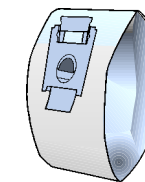
**Textielfilter (duurzaam filter) BBZ10TFG**

Recyclebaar filter met klittenband.

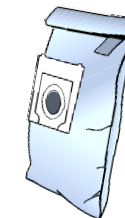
**HEPA-filter (klasse H12) BBZ152HF**

Aanbevolen voor mensen die allergisch zijn. Voor een extra zuivere uitblaasluucht.  
Jaarlijks vervangen (zie afbeelding 21)

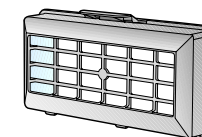
**Actief koolfilter BBZ191AF**

Extra dik actief koolkussen. Gaat lange tijd storende geurtjes tegen.  
Halfjaarlijks vervangen. Alleen te gebruiken in combinatie met het micro-hygiënefilter. De schuimstof uit het filterraam verwijderen (Afbeelding 20) en het actief koolfilter inbrengen.

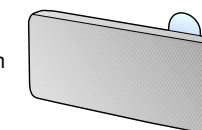
**Let op!**

Combinatie "Hepa-Filter" + "actief kool filter" **niet mogelijk**

**TURBO-UNIVERSAL<sup>®</sup>-borstel BBZ101TBB**

Kortpolige tapijten en vaste voerbedekking, resp. alle vloerbedekkingen, in één handeling borstelen en zuigen. Met name geschikt voor het opzuigen van haren. De rolborstel wordt aangedreven door de zuigstroom van de stofzuiger. Geen elektrische aansluiting vereist.

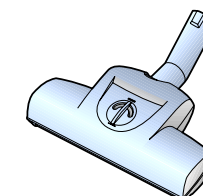

## Beskrivelse af støvsugeren

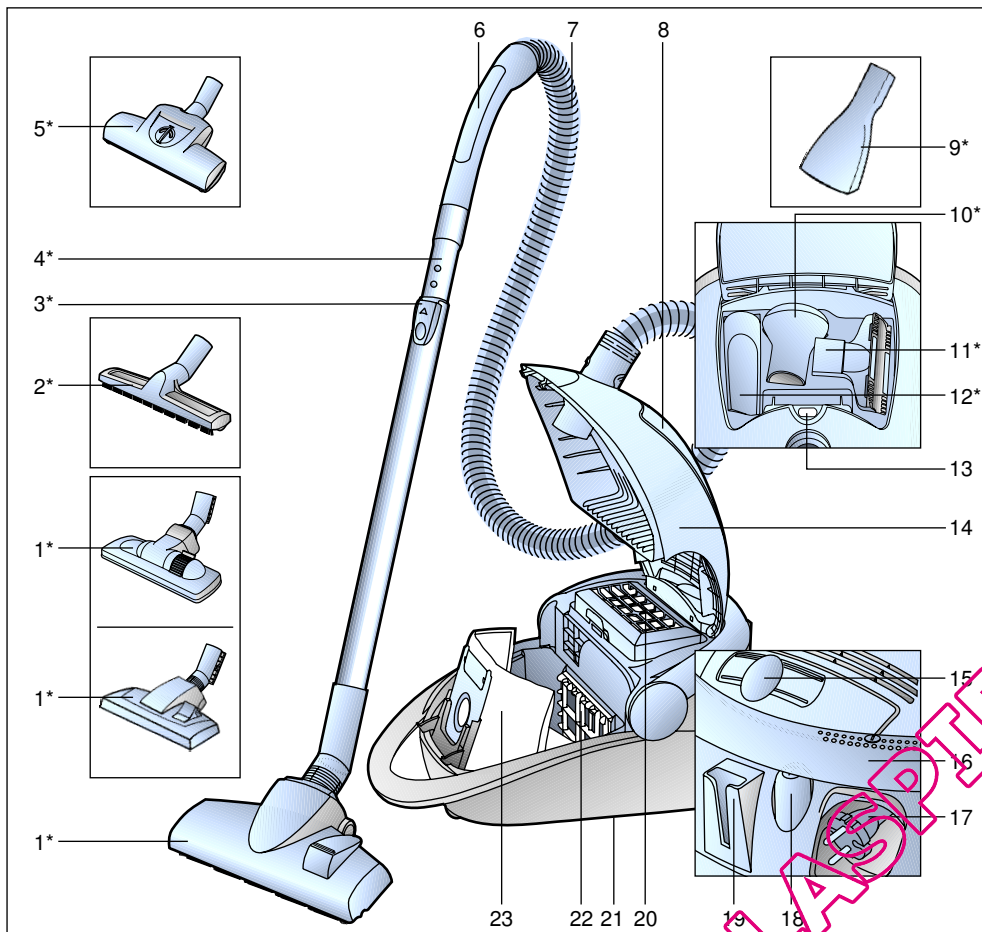

- |   |  |
|---|--|
| 1 Universalgulvmundstykke*              | 14 Låg   |
| 2 Mundstykke til hårde gulvbelægninger* | 15 Elektronisk skive regulator                         |
| 3 Frigørelsestast                       | 16 Drejegræh; kan også anvendes som tænd-/sluk-kontakt |
| 4 Teleskoprør*                          | 17 Ledning   |
| 5 Turbobørste*                          | 18 Tænd-/sluk-kontakt                                  |
| 6 Slangehåndgreb                        | 19 Parkeringssystem                                    |
| 7 Slange                                | 20 Udblæsningsfilter                                   |
| 8 Rum for tilbehør                      | 21 Parkeringssystem (på apparatets underside)          |
| 9 Madrasmundstykke *                    | 22 Motorbeskyttelsesfilter                             |
| 10 Møbelpensel*                         | 23 Filterpose MEGAFilt®SuperTEX                        |
| 11 Polstermundstykke*                   |  |
| 12 Fugemundstykke*                      |  |
| 13 Indikator for pose skift             |  |

\*afhængigt af udstyret

## da

Opbevar brugsanvisningen. Sørg for, at brugsanvisningen medfølger, hvis De giver støvsugeren videre til andre.

### Formålmæssig anvendelse

Denne støvsuger er kun beregnet til anvendelse i husholdningen og ikke til erhvervsformål. Anvend kun støvsugeren i overensstemmelse med anvisningerne i denne brugsanvisning. Producenten garanterer ikke for eventuelle skader, der opstår som følge af forkert betjening eller brug i modstrid med hensigten med apparatet. Overhold derfor ubetinget nedenstående anvisninger!

Støvsugeren må udelukkende betjenes med:

- Original filterpose MEGAFilt®SuperTEX
- Originale reservedele, originalt tilbehør eller -ekstra tilbehør

### Støvsugeren egner sig ikke til:

- Sugning på mennesker eller dyr
- Opsugning af:
  - Smådyr
  - Sundhedsfarlige, skarpe, varme eller glødende genstande.
  - Fugtige eller flydende genstande.
  - Let antændelige eller eksplosive stoffer eller gasarter.

### Sikkerhedsanvisninger

Denne støvsuger er i overensstemmelse med de anerkendte tekniske standarder

og de relevante sikkerhedsbestemmelser. Vi bekræfter overensstemmelsen med nedenstående europæiske direktiver: 89/336/EØF (ændret v. direktiv 91/263/EØF, 92/31/EØF og 93/68/EØF), 73/23/EØF (ændret v. direktiv 93/68/EØF).

- Støvsugeren må kun tilsluttes og tages i brug iht. typeskiltet.
- Støvsug aldrig uden filterposen MEGAFilt®SuperTEX . => Apparatet kan beskadiges!
- Børn må kun anvende støvsugeren under opsyn.
- Undgå at støvsuge med håndgrebet, mundstykker og røret i nærheden af hovedet. => Fare for tilskadekomst!
- Brug ikke ledningen til at bære/transportere støvsugeren med.
- Rul ledningen helt ud, hvis støvsugeren bruges flere timer i træk.
- Træk ikke i ledningen, men i stikket, når forbindelsen til elnettet skal afbrydes.
- Træk ikke ledningen over skarpe kanter og klem den ikke fast.
- Træk stikket ud af stikdåsen, inden der foretages noget arbejde på støvsugeren og tilbehøret.
- Tag ikke en beskadiget støvsuger i brug. Træk stikket ud af stikkontakten i tilfælde af et problem med apparatet.
- For at der ikke skal opstå fare, må reparationer af støvsugeren og udsiftning af reservedele kun udføres af et autoriseret serviceværksted.
- Beskyt støvsugeren mod vind og vejr, fugt og varmekilder.
- Sug ikke borestøv eller byggeaffald op med støvsugeren => kan medføre beskadigelse af apparatet.

- Sluk for maskinen, når den ikke er i brug.
- Nedslidte apparater skal omgående gøres ubrugelige. Derefter bortskaffes apparatet efter forskrifterne.
- Af sikkerhedsgrunde er støvsugere, som har en ydelse på 2.000 W og derover, udstyret med en overophedningssikring. Hvis der skulle opstå en tilstopning, så støvsugeren bliver for varm, slukker den automatisk. Træk stikket ud af stikdåsen, og kontrollér, at mundstykket, røret eller slangen ikke er tilstoppet, eller at filteret skal skiftes. Efter at fejlen er afhjulpet, skal De lade støvsugeren køle af i mindst en time. Derefter er støvsugeren igen klar til brug.

## Anvisninger om bortskaffelse

### ■ Emballage

Emballagen beskytter støvsugeren mod beskadigelse under transporten. Den består af miljøvenlige materialer og kan genbruges. Bortskaf unødigt emballage på lossepladser, der tager imod dette emballage.

### ■ Gamle maskiner

Gamle apparater indeholder materialer, der kan genbruges. Aflever derfor Deres gamle støvsuger hos Deres forhandler eller i et genbrugscenter. Oplysninger om gældende bortskaffelsesregler kan indhentes hos Deres forhandler eller kommune.

### OBS!

Hvis sikringen springer, når maskinen tændes, kan årsagen til dette være, at De har tilsluttet flere elapparater med høj tilsluttet effekt til den samme strømkreds på samme tid. Man kan undgå, at sikringen springer, hvis man vælger det laveste sugesuffektrin, før man tænder støvsugeren, og først derefter vælger et højere sugesuffektrin.

Fold siderne med figurerne ud!

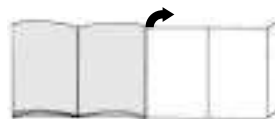

Før apparatet tages i brug første gang

### Figur 1\*

Sæt håndgrebet på slangen, og lad det klikke på plads.

### Ibrugtagning

### Figur 2\*

- Lad slangestudsens gå i indgreb i sugehullet.
- Når slangen skal tages ud, skal De trykke på frigørelsestasten og trække slangen ud.

### Figur 3\*

Skyd håndgrebet ind i teleskoprøret. Når de skal skilles ad igen, skal De dreje håndgrebet lidt og trække det ud af røret.

### Figur 4\*

Sæt teleskoprøret i studsens på gulvmundstykket. Når de skal skilles ad igen, skal De dreje røret lidt og trække det ud af gulvmundstykket.

### Figur 5\*

Frigør teleskoprøret ved at skyde frigørelsestasten i pilens retning, og indstil det til den ønskede længde.

### Figur 6\*

Hold ledningen i stikket, træk den ud til den ønskede længde, og sæt stikket i stikdåsen.

### Figur 7\*

- Tænd støvsugeren ved at trykke på tænd-/sluk-kontakten i pilens retning.
- Kontakten kan også aktiveres ved hjælp af drejehjælp.

### Figur 8\*

Man kan indstille den ønskede sugestyrke trinløst ved hjælp af skyderegulatoren.

## Støvsugning

### Figur 9\*

Indstilling af gulvmundstykket:

- Til støvsugning af tæpper og faste tæpper =>
- Til støvsugning af hårde gulvbelægninger =>

### Turbo-børste

Hvis Deres støvsuger er udstyret med en turbo-børste, se da vejledningen i brug og vedligeholdelse i brugsanvisningen.

### Figur 10\*

Støvsugning med tilbehør (sættes på håndgrebet eller røret efter behov).

- Fugemundstykke  
Til rengøring af fuger og hjørner.
- Polstermundstykke  
Til rengøring af polstrede møbler, gardiner osv.
- Møbelpensel  
Til støvsugning af billedrammer, bøger, sarte møbler osv.

\*afhængigt af udstyret

- d) Mundstykke til hårde gulvbelægninger  
Til rengøring af hårde gulvbelægninger (fliser, parket osv.)
- e) Madrasmundstykke  
til støvsugning af madrasser, polstrede møbler osv.

**Figur 11**

Småt tilbehør, som De ikke skal bruge, kan anbringes i rummet for tilbehør.

**Figur 12**

Ved korte pauser i støvsugningen kan De bruge parkeringssystemet bag på støvsugeren, når støvsugeren er slukket.  
Dette gøres ved at sætte hagen på gulvmundstykket ind i falsen bag på støvsugeren.

**Figur 13**

Støvsugeren er forsynet med et drejegreb, så den lettere kan bæres henover forhindringer, som f.eks. trapper.

**Efter arbejdet****Figur 14**

- Træk stikket ud af stikdåsen.
- Træk kort i ledningen, og slip den (ledningen rulles automatisk op).

**Figur 15**

Når støvsugeren skal stilles væk eller transporteres, kan De bruge parkeringssystemet på apparatets underside.  
Stil støvsugeren lodret.  
Skyd for at gøre dette hagen på gulvmundstykket ind i udsparringen på støvsugerens underside.

**Filterskift****Skifte filterpose****Figur 16**

Hvis indikatoren for pose skift i låget er helt udfyldt med gult, mens gulvmundstykket er løftet fra gulvet, og støvsugeren er indstillet til højeste sugeeffekt, skal filterposen skiftes, også selv om den ikke skulle være helt fuld. I dette tilfælde er det den type materiale, filterposen er fuld af, der gør det nødvendigt at skifte filterposen.  
Mundstykket, røret og sugeslangen må ikke være tilstoppet, da dette har indvirkning indikatoren.

**Figur 17**

Åbn låget ved at presse låsehåndtaget i pilens retning.

**Figur 18**

- Luk filterposen MEGAfilt®SuperTEX ved at trække i lukkemekanismen, og tag den ud.
- Sæt en ny filterpose MEGAfilt®SuperTEX i holderen, og luk låget.

**! Bemærk: Låget kan kun lukkes, når der sat en filterpose MEGAfilt®SuperTEX i.**

**Rense motorbeskyttelsesfilteret**

Motorbeskyttelsesfiltret skal med regelmæssige mellemrum bankes rent eller vaskes!

**Figur 19**

- Åbn støvrumslåget (se figur 17).
- Træk motorsbeskyttelsesfiltret ud i pilens retning.

- Rengør motorsbeskyttelsesfiltret ved at banke det, til det er rent.
- Hvis motorbeskyttelsesfiltret er meget snavset, bør det vaskes.  
Lad derefter filtret tørre i mindst 24 timer.
- Skyd filtret ind i apparatet igen, når det er rent, og luk støvrumslåget.

**Udskifte Micro-hygiejnefilter**

Hvornår skal filteret udskiftes? Ved hver ny pakke filterposer

**Figur 20\***

- Åbn låget til poserummet (se figur 17).
- Frigør filterholderen ved at trykke lukkemekanismen i pilens retning
- Tag skumplastfilteret og Micro-hygiejnefilter ud.  
Sæt et nyt Micro-hygiejnefilter og skumplastfilteret i filterholderen.
- Sæt filterholderen i støvsugeren, og lad den gå i indgreb.

**Udskifte aktivkul-filteret**

Hvis Deres støvsuger er udstyret med et aktivkul-filter, skal dette udskiftes hvert halve år.

**Figur 21\***

- Åbn låget til poserummet (se figur 17).
- Frigør filterholderen ved at trykke lukkemekanismen i pilens retning
- Tag aktivkul-filteret ud.
- Sæt et nyt aktivkul-filter i.
- Sæt filterholderen i støvsugeren, og lad den gå i indgreb.

**Udskifte Hepa-filter**

Hvis Deres støvsuger er udstyret med et Hepa-filter, skal dette udskiftes hvert halve år.

**Figur 22\***

- Åbn låget til poserummet (se figur 17).
- Frigør Hepa-filteret ved at trykke lukkemekanismen i pilens retning, og tag det ud af støvsugeren. (se figur 20).
- Sæt et nyt Hepa-filter i, og lad det gå i indgreb.

Når De har suget fine støvpartikler op, skal De rense motorbeskyttelsesfilteret ved at banke det og evt. udskifte Micro-hygiejnefilter, aktivkul- eller HEPA-filteret.

**Pleje**

Sluk altid støvsugeren, og træk stikket ud af stikkontakten, når støvsugeren skal rengøres.  
Støvsugeren og tilbehørsdelene kan plejes med et af de gængse rensedmidler til kunststof.

- ! **Anvend ikke skuremidler, rengøringsmidler til glas eller universalrengøringsmidler. Dyp aldrig støvsugeren i vand.**

Rummet til filterposen kan efter behov støvsuges med en anden støvsuger, eller simpelthen rengøres med en tør støvklud/støvpensel.

Med forbehold for tekniske ændringer.

\*afhængigt af udstyret



## Ekstra tilbehør

### Udskiftningsfilterpakke BBZ52AFG1

Indhold:  
5 udskiftningsfiltre MEGAfilt®Super TEX med lukkemekanisme  
2 Micro-hygiejnefiltre

Type G

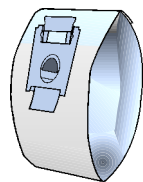

### Tekstilfilter (fast filter) BBZ10TFG

Genanvendeligt filter med burrelukning.

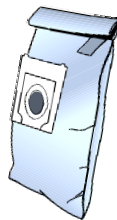

### HEPA-filter (klasse H12) BBZ152HF

Anbefales til allergikere. For ekstremt ren udblæsningsluft. Udskiftes en gang om året (se figur 21)

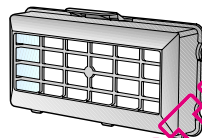

### Aktivkul-filter BBZ191AF

Ekstra tyk aktivkul-pude. Forhindrer generende lugte i lang tid. Udskiftes hvert halve år. Kan kun anvendes i forbindelse med Micro-hygiejnefiltre. Tag skumplastindsatsen ud af filterrammen (figur 20), og sæt aktivkul-filteret på.

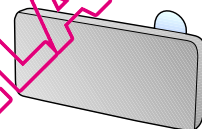

### Bemærk venligst!

Kombinationen "Hepa-filter" + "Aktivkul-filter" er ikke mulig

### TURBO-UNIVERSAL®-børste BBZ101TBB

Børstning og støvsugning i en arbejdsgang af tæpper og faste tæpper med lav luv hhv. af alle gulvbelægninger. Specielt velegnet til opugning af dyrehår. Børstevalsen drives med støvsugerens sugestrøm. Der kræves ingen ertilslutning.

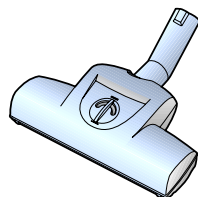

## Beskrivelse av apparatet

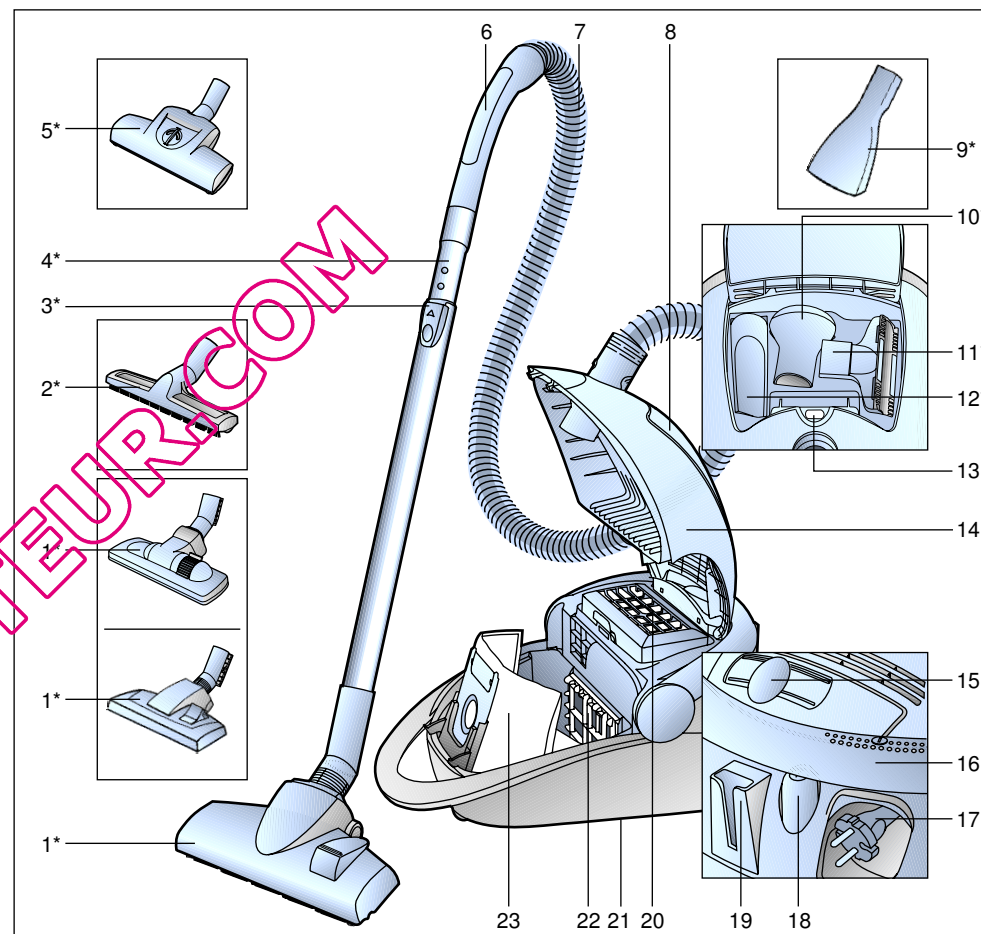

- |                               |   |
|-------------------------------|---|
| 1 Omstillbart gulvmunnstykke* | 14 Deksel   |
| 2 Munnstykke for harde gulv*  | 15 Elektronisk skyveregulator                       |
| 3 Utløserknapp                | 16 Vippehåndtak; kan også brukes som koblingsbryter |
| 4 Teleskoprør*                | 17 Nettkabel  |
| 5 Turbobørste*                | 18 På-/av-knapp                                     |
| 6 Slangehåndtak               | 19 Parkeringshjelp                                  |
| 7 Sugelang                    | 20 Utblåsningsfilter                                |
| 8 Tilbehørsrom                | 21 Oppbevaringshjelp (på undersiden av støvsugeren) |
| 9 Madrassdyse*                | 22 Motorfilter                                      |
| 10 Møbelpensel*               | 23 Filterpose MEGAfilt®SuperTEX                     |
| 11 Møbelmunnstykke*           |   |
| 12 Fugemunnstykke*            |   |
| 13 Indikator for filterbytte  |   |

\*alt etter utstyr

Ta godt vare på bruksanvisningen. Bruksanvisningen må følge med dersom støvsugeren skifter eier.

### Tiltenkt bruk

Støvsugeren er kun beregnet for bruk i husholdninger og ikke til nærings- og industriformål.

Støvsugeren må bare brukes som beskrevet i denne bruksanvisningen. Produsenten er ikke ansvarlig for eventuelle skader forårsaket av ikke-tiltenkt eller feil bruk.

Les derfor de følgende instruksjonene nøye!

Støvsugeren må bare brukes med:

- Original-filterpose  
MEGAfilt®SuperTEX
- originale reservedeler, originalt tilbehør eller originalt spesialtilbehør

### Støvsugeren egner seg ikke til:

- støvsuging av mennesker eller dyr
- oppsuging av:
  - insekter og andre småkryp.
  - helseskadelige, varme eller glødende stoffer eller gjenstander med skarpe kanter.
  - fuktige eller flytende stoffer.
  - lett antennelige eller eksplosive stoffer og gasser.

### Sikkerhetsanvisninger

Denne støvsugeren er laget i henhold til anerkjente tekniske prinsipper og gjeldende sikkerhetsbestemmelser. Vi bekrefter at produktet samsvarer med følgende europeiske direktiver: 89/336/EØS (med endringer i RL 91/263/EØF, 92/31/EØF og 93/68/EØF). 73/23/EØF (med endringer i RL 93/68/EØS).

- Støvsugeren må kobles til og tas i bruk i henhold til opplysningene på typeskiltet.
- Sug aldri uten filterpose  
MEGAfilt®SuperTEX .  
=> Apparatet kan bli ødelagt.
- Barn må bare bruke støvsugeren under oppsyn.
- Unngå støvsuging med håndtak, munnstykker og rør i nærheten av hodet.  
=> Fare for skader!
- Ikke bruk nettkabelen til bæring/transport av støvsugeren.
- Ved sammenhengende bruk i flere timer må nettkabelen trekkes helt ut.
- Trekk i støpselet, ikke i nettkabelen når du skal koble maskinen fra nettet.
- Ikke trekk nettkabelen over skarpe kanter, og ikke klem den fast.
- Trekk alltid ut nettstøpselet før arbeid på støvsugeren.
- Ikke bruk støvsugeren hvis den er skadet. Hvis det oppstår feil, trekk ut nettstøpselet.
- For å unngå farlige situasjoner skal reparasjoner og bytte av reservedeler på støvsugeren bare utføres av autorisert kundeservice.
- Beskytt støvsugeren mot vær og vind, fuktighet og varmekilder.

- Støvsugeren skal ikke brukes til oppsuging av borestøv eller bygningsmaterialer  
=> dette kan føre til skader på apparatet.
- Slå av maskinen når den ikke er i bruk.
- Gamle maskiner som ikke skal brukes mer, må gjøres ubrukelige og deretter avhendes på forskriftsmessig måte.
- Av sikkerhetsgrunner er støvsugere som har en effekt på 2000 W og mer utstyrt med et overopphengingsvern. Hvis det oppstår en blokkering og støvsugeren blir for varm, kobles den ut automatisk. Trekk ut nettstøpselet og kontroller at munnstykke, rør eller slange ikke er tilstoppet. Kontroller også om filteret må skiftes.  
Etter at feilen er utbedret, må støvsugeren avkjøles i minst 1 time. Deretter er den klar til bruk igjen.

### Informasjon om avhending

- **Emballasje**  
Emballasjen beskytter støvsugeren mot skader under transport. Den består av miljøvennlige materialer og kan derfor gjenvinnes. Emballasje du ikke trenger mer, bør du levere til gjenvinning.
- **Gamle apparater**  
Gamle apparater inneholder mange materialer som fortsatt kan brukes. Lever derfor det gamle apparatet til forhandleren eller til miljøstasjon for gjenvinning.  
Du kan få informasjon om mulige måter å kassere apparatet på hos forhandleren eller kommunale myndigheter.
- ! **Obs**
  - Hvis sikringen løses ut når du slår på maskinen, kan det skyldes at andre elektroniske apparater med høy effekt er tilkoblet samme kurs.  
Du kan unngå å løse ut sikringen hvis du stiller støvsugeren på laveste effekttrinn når du slår den på og deretter velger et høyere effekttrinn.

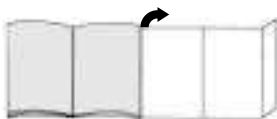
**Brett ut bildesidene!****Før første gangs bruk****Figur 1\***

Fest håndtaket på sugeslangen.

**Komme i gang****Bilde 2**

- a) Før sugeslangestussen inn i sugeåpningen til den smekker på plass.
- b) Når du skal fjerne sugeslangen, trykker du på utløserknappen og trekker ut slangen.

**Bilde 3\***

Før håndtaket inn i teleskoprøret. Du løsner forbindelsen til håndtaket ved å vri det litt rundt og trekke det ut av røret.

**Bilde 4\***

Stikk teleskoprøret inn i stussen på gulvmunnstykket. Du løsner forbindelsen til røret ved å vri det litt rundt og trekke det ut av gulvmunnstykket.

**Bilde 5\***

Ved å skyve utløserknappen i pilens retning løsner du teleskoprøret og kan stille inn ønsket lengde.

**Bilde 6**

Ta tak i støpselet på nettkabelen, trekk ut ønsket lengde og sett i nettstøpselet.

\*avhengig av utstyret

**Bilde 7**



- a) Slå på støvsugeren ved å trykke på/-av-knappen i pilens retning.
- b) Knappen kan også kobles om ved hjelp av vippehåndtaket..

**Bilde 8**

Ved hjelp av skyveregulatoren kan du trinnløst stille inn ønsket sugekraft.

**Støvsuging****Bilde 9**

Innstilling av gulvmunnstykke:

- Til støvsuging av ryer og gulvtepper => 
- Til støvsuging av harde gulv => 

**Turbobørste**

Hvis apparatet er utstyrt med turbobørste, finner du opplysninger om bruk og vedlikehold i den vedlagte bruksanvisningen.

**Bilde 10\***

Støvsuging med tilbehør (Monteres ved behov på håndtak eller rør.)

- a) Fugemunnstykke  
Til rengjøring av fuger og hjørner.
- b) Møbelmunnstykke  
Til rengjøring av stoppede møbler, gardiner osv.
- c) Møbelpensel  
Til støvsuging av bilderammer, bøker, ømfintlige møbler osv.
- d) Munnstykke for harde gulv  
Til rengjøring av harde gulvbelegg (fliser, parkett osv.)
- e) Madrassdyse  
For suging av madrasser, møbelpolstring osv.

**Bilde 11**

Småtilbehør som du ikke trenger, kan du plassere i apparatdekselet.

**Bilde 12**

Når du skal ta korte pauser under arbeidet, kan du bruke parkeringshjelpen på undersiden av apparatet. Skyv kroken på gulvmunnstykket inn i sporet på undersiden av støvsugeren.

**Bilde 13**

For å overvinne hindringer, f.eks. trapper, kan støvsugeren også transporteres med vippehåndtak.

**Når jobben er gjort****Bilde 14**

- Trekk ut nettstøpselet.
- Trekk nettkabelen litt til deg og slipp den (kabelen kveiles automatisk opp).

**Bilde 15**

Ved oppbevaring/transport av apparatet kan du bruke oppbevaringshjelpen på undersiden av støvsugeren. Sett maskinen fra deg i loddrett stilling. Skyv plastkroken på gulvmunnstykket inn i sporet på undersiden av støvsugeren.

**Skifte av filter****Bytte av filterpose****Bilde 16**

Hvis indikatoren for filterbytte i dekselet er helt fylt med gul farge når du løfter gulvmunnstykket opp fra gulvet med full sugeeffekt, må filterposen byttes, selv om den ikke er helt full. I slike tilfeller kan beskaftenheten på det oppsugde materialet gjøre det nødvendig å bytte filterpose. Munnstykke, rør og sugeslange må ikke være tilstoppet, siden dette også slår ut på filterbytteindikatoren.

**Bilde 17**

Åpne dekselet ved å skyve låsestangen i pilens retning.

**Bilde 18**

- a) Lukk MEGAFilt® SuperTEX-filterposen ved å trekke i lukkefliken og ta ut støvposen.
- b) Legg inn en ny filterpose av type MEGAFilt® SuperTEX-filterpose i holderen og lukk støvposedekselet.

**! Obs! Dekselet kan bare lukkes igjen når det er lagt inn en filterpose av type MEGAFilt® SuperTEX.**

**Rengjøre motorfilter**

Motorfilteret må rengjøres med jevne mellomrom ved at du banker det rent eller skyller det.

**Figur 19**

- Åpne støvposedekselet (se figur 17).
- Trekk ut motorfilteret i pilens retning.
- Rengjør motorfilteret ved å banke det rent.

- Hvis motorfilteret er svært skittent, bør det skylles.  
La filteret deretter tørke i minst 24 timer.
- Etter rengjøringen skyver du motorfilteret inn i apparatet og lukker støvposedekslet.

### Bytte mikrohygienefilter

Når skal jeg bytte? Hver gang du bytter papirfilter

### Bilde 20\*

- Åpne støvposedekslet (se bilde 17).
- Løsne filterholderen ved å trykke lukkefliken i pilens retning.
- Ta ut filterskum og mikrohygienefilter. Legg inn nytt mikrohygienefilter og filterskum i filterholderen.
- Sett inn filterholderen og lukk apparatet.

### Bytte aktiv-kullfilter

Hvis støvsugeren din er utstyrt med aktiv-kullfilter, må dette byttes én gang i året.

### Bilde 21\*

- Åpne støvposedekslet (se bilde 17).
- Løsne filterholderen ved å trykke lukkefliken i pilens retning.
- Ta ut aktiv-kullfilteret.
- Legg inn nytt aktiv-kullfilter.
- Sett inn filterholderen og lukk apparatet.

### Bytte Hepa-filter

Hvis støvsugeren din er utstyrt med Hepa-filter, må dette byttes én gang i året.

### Bilde 22\*

- Åpne støvposedekslet. (se bilde 17).
- Løsne Hepa-filteret ved å trykke lukkefliken i pilens retning og ta det ut av apparatet. (se bilde 20).
- Sett inn et nytt Hepa-filter og smekk det på plass.

Etter oppsuging av fine støvpartikler må motorfilter bankes rent og ev. må mikrohygienefilter, aktiv-kull- eller HEPA-filter byttes.

### Vedlikehold

Støvsugeren må være slått av og frakoblet strømmettet før hver rengjøring. Støvsuger og tilbehørsdeler av plast kan vedlikeholdes med et vanlig plastrensemiddel.

- ! **Ikke bruk skuremiddel, glass- eller universalvaskemiddel.**
- **Støvsugeren må aldri senkes i vann.**

Ved behov kan støvrømmet suges rent ved hjelp av en annen støvsuger, eller ganske enkelt rengjøres med en tørr støvklut eller pensel.

Med forbehold om tekniske endringer.

### Papirfilterpakke BBZ52AFG1

Innhold:  
5 papirfiltere MEGAfilt®Super TEX med lukkeanordning  
2 mikrohygienefiltre

Type G

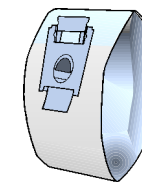

### Tekstilfilter (langtidsfilter) BBZ10TFG

Gjenbrukbart filter med borrelås.

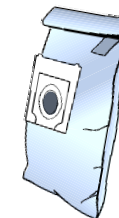

### HEPA-filter (klasse H12) BBZ152HF

Anbefales til allergikere. Gir ekstremt ren utblåsningsluft. Byttes én gang i året (se bilde 21)

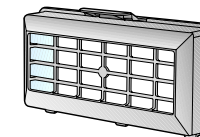

### Aktiv-kullfilter BBZ191AF

Ekstra tykk pute med aktivt kull. Hindrer sjenende lukt i lang tid. Byttes hvert halvår. Skal bare brukes sammen med mikrohygienefilter. Ta ut skumstoffet fra filterrammen (bilde 20) og legg inn aktiv-kullfilter.

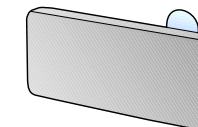

### ! Obs!

Det er ikke mulig å kombinere Hepa-Filter + aktiv-kullfilter

### TURBO-UNIVERSAL®-børste BBZ101TBB

Børster og suger korthårede gulvtepper og løpere i én operasjon. Kan også brukes på alle typer underlag. Spesielt egnet til å suge opp dyrehår. Børstevalsen drives av sugestrommen fra støvsugeren. Det er ikke nødvendig med egen strømtilkobling.

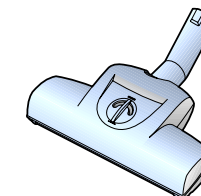

## Beskrivning av produkten

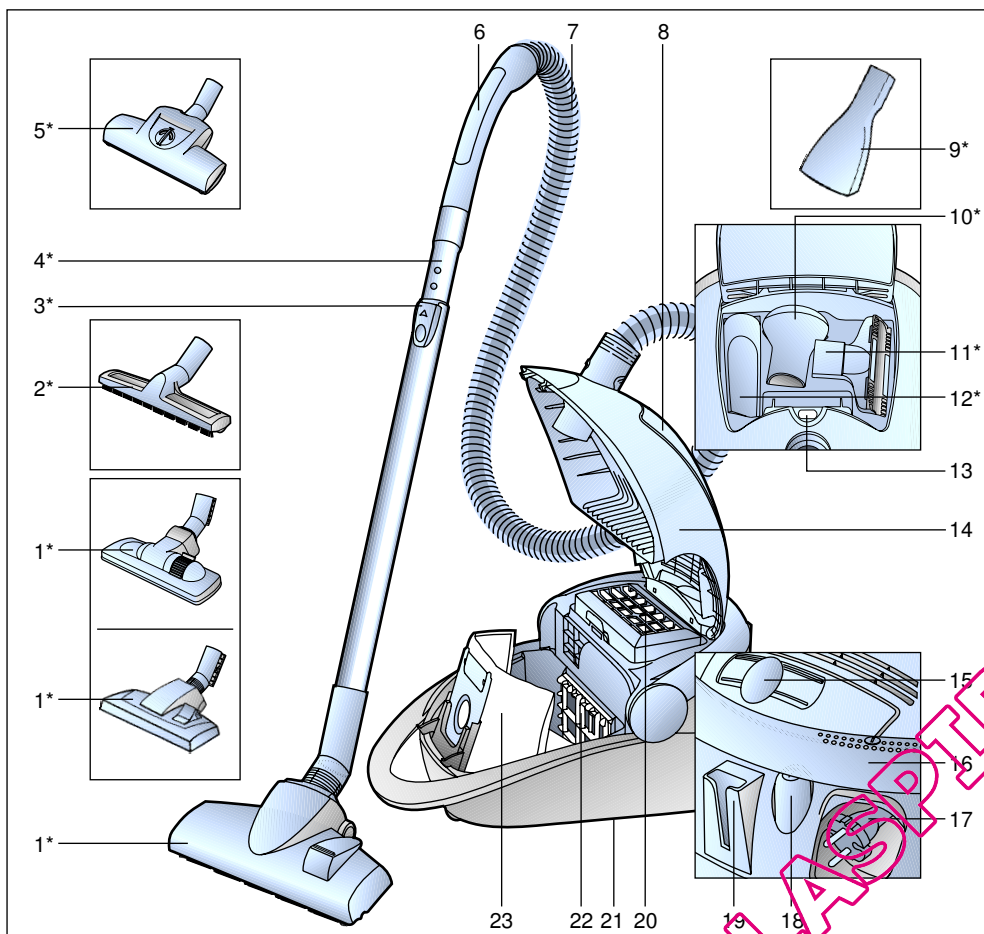

- |                                    |   |
|------------------------------------|---|
| 1 Omställbart golvmunstycke*       | 14 Lock   |
| 2 Specialmunstycke för hårda golv* | 15 Elektroniskt skjutreglage                            |
| 3 Låsknapp                         | 16 Fällbart handtag; kan även användas som strömbrytare |
| 4 Teleskoprör*                     | 17 Sladd  |
| 5 Turbo-borste*                    | 18 Till-/Från-knapp                                     |
| 6 Handtag                          | 19 Parkeringshjälp                                      |
| 7 Dammsugar slang                  | 20 Utblåsfilter   |
| 8 Tillbehörsfack                   | 21 Parkeringshjälp (på dammsugarens undersida)          |
| 9 Madrassmunstycke*                | 22 Motorskyddsfilter                                    |
| 10 Dammborste*                     | 23 Dammpåse MEGAFilt®SuperTEX                           |
| 11 Möbelmunstycke*                 |   |
| 12 Fogmunstycke*                   |   |
| 13 Indikering för filterbyte       |   |

\*beroende på modell

## SV

Spara bruksanvisningen.  
Se till att bruksanvisningen medföljer dammsugaren vid ägarbyte.

### Föreskriven användning

Denna dammsugare är endast avsedd för användning i hushåll och inte för yrkesmässig användning.

Dammsugaren får endast användas enligt uppgifterna i denna bruksanvisning. Tillverkaren ansvarar inte för eventuella skador, som orsakats av ej ändamålsenlig användning eller felaktig hantering.

Följande anvisningar ska därför ovillkorigt följas!

Dammsugaren får endast användas tillsammans med:

- Originaldammpåse MEGAFilt®SuperTEX
- Originalreservdelar och originaltillbehör

### Dammsugaren får inte användas för:

- att dammsuga på människor och djur
- att suga upp:
  - insekter
  - hälsofarliga ämnen, föremål med vassa kanter, heta eller glödande ämnen
  - fuktiga eller flytande ämnen
  - lättantändliga eller explosiva ämnen och gaser

### Säkerhetsanvisningar

Denna dammsugare motsvarar erkända tekniska regler och tillämpliga säkerhetsbestämmelser.

Vi garanterar att följande europeiska riktlinjer följs: 89/336/EWG (ändrad genom RL 91/263/EWG, 92/31/EWG och 93/68/EWG). 73/23/EWG (ändrad genom RL 93/68/EWG).

- Dammsugaren får endast anslutas och tas i drift enligt typskylten.
- Dammsug aldrig utan damppåsen MEGAFilt®SuperTEX.  
=> Dammsugaren kan skadas!
- Barn får endast använda dammsugaren under uppsikt av en vuxen.
- Undvik att dammsuga med handtaget, munstycket och rör nära huvudet.  
=> Risk för personskador!
- Använd inte sladden för att bära/transportera dammsugaren.
- Dra ut sladden helt och hållet om dammsugaren ska användas i flera timmar.
- Dra inte i sladden, utan i kontakten, för att dra ut kontakten ur vägguttaget.
- Sladden får inte dras över vassa kanter och inte klämmas fast.
- Dra alltid ur kontakten ur vägguttaget före arbete på dammsugaren och dess tillbehör.
- En defekt dammsugare får inte användas. Dra ut kontakten ur vägguttaget om dammsugaren är defekt.
- För att undvika risksituationer får reparationer och byte av reservdelar på dammsugaren endast utföras av auktoriserad kundtjänst.
- Använd och förvara dammsugaren endast inomhus. Skydda den från fukt och värmekällor.

- Sug inte upp borrhåll eller byggavfall med dammsugaren  
=> detta kan leda till skador på dammsugaren.
- Dammsugaren ska vara avstängd när den inte används.
- En uttjänt dammsugare ska genast göras obrukbar, därefter ska man se till att den avfallshandteras korrekt.
- Av säkerhetsskäl har dammsugare med en effekt över 2000 W ett överhettningsskydd. Om det skulle bli stopp i slangen eller röret så att dammsugaren överhettas, stängs den av automatiskt. Dra ut kontakten ur vägguttaget och kontrollera att munstycket, röret eller slangen inte är igentäppta, resp om flitret måste bytas. Låt dammsugaren svalna i minst 1 timme efter det att felet åtgärdats. Därefter kan dammsugaren användas igen.

## Råd beträffande avfallshandteringen

- **Förpackning**  
Förpackningen skyddar dammsugaren från skador vid transporten. Den består av miljövänligt material och kan återvinnas. Lämna in förpackningsmaterialet till återvinning.
- **Din uttjänta dammsugare**  
Din gamla och uttjänta dammsugare innehåller mycket användbart material. Lämna därför in din uttjänta dammsugare till din återförsäljare eller till återvinning. Information om återvinning får du hos din återförsäljare eller kommun.

## ! Observera!

- Om säkringen skulle utlösas när dammsugaren startas, kan detta bero på att andra elprodukter med hög effekt anslutits samtidigt till samma strömkrets. Man kan undvika att säkringen utlösas genom att man ställer in dammsugaren på det lägsta effektläget innan den startas och sedan ställer in ett högre effektläge efter det att dammsugaren startat.

## Fäll ut bildsidorna!

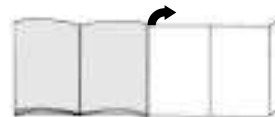

## Före första användning

### Bild 1\*

Sätt fast handtaget på slangen och ställ in det.

## Start av dammsugaren

### Bild 2\*

- Fast slangen i dammsugarens öppning.
- För att ta bort dammsugarslangen, tryck på låsknapparna och dra ut slangen.

### Bild 3\*

Skjut in handtaget i teleskopröret. För att lossa handtaget: Vrid det något och dra ut det ur röret.

### Bild 4\*

Stick i teleskopröret i rörstutsen på golvmunstycket. För att lossa röret: Vrid det något något och dra ut det från golvmunstycket

### Bild 5\*

Lås upp teleskopröret genom att skjuta låsknappen i pilens riktning och ställ in önskad längd.

### Bild 6\*

Ta tag i kontakten och dra ut sladden till önskad längd och sätt i kontakten i vägguttaget.

### Bild 7

- Koppla på dammsugaren genom att trycka på Till-/Från-knappen i pilens riktning.
- Knappen kan även kopplas om med hjälp av det fällbara handtaget.

### Bild 8

Genom att manövrera skjutreglaget kan önskad sugkraft ställas in steglöst.

## Dammsugning

### Bild 9

Ställa in golvmunstycket:

- För dammsugning av lösa mattor och heltäckningsmattor =>
- För dammsugning av hårda golv =>

## Turbo-borste

Om dammsugaren är utrustad med en Turbo-borste, finns anvisningar om användning och service i den bifogade bruksanvisningen.

### Bild 10\*

Dammsugning med tillbehör (sätt tillbehören på handtaget resp röret alltefter behov).

- Fogmunestycke  
För rengöring av fogar och hörn.
- Möbelmunestycke  
För rengöring av stoppade möbler, gardiner etc.
- Dammborste  
För dammsugning av tavelramar, böcker, ömtåliga möbler, etc.
- Specialmunestycke för hårda golv  
För rengöring av hårda golv (klinker, parkett etc.)
- Madrassmunestycke  
suger madrasser, stoppade möbler osv.

\*beroende på modell

**Bild 11**

De små tillbehören, som inte behövs för tillfället, kan förvaras i dammsugarlocket.

**Bild 12**

Vid korta upphåll i dammsugandet kan man använda parkeringshjälpen bak till på dammsugaren efter det att man stängt av dammsugaren. Skjut i haken på golvmunstycket i spåret bak till på dammsugaren.

**Bild 13**

Man kan även lyfta dammsugaren i det fällbara handtaget, t ex i trappor.

**Efter dammsugningen****Bild 14**

- Dra ut kontakten ur vägguttaget.
- Dra till i sladden och släpp den (sladden rullas upp automatiskt).

**Bild 15**

För att ställa undan/transportera dammsugaren kan man använda förvaringshjälpen på dammsugarens undersida. Ställ dammsugaren upprätt. Skjut i haken på golvmunstycket i spåret på dammsugarens undersida.

**Byta filter****Byta dammpåse****Bild 16**

Om indikeringen för filterbyte i locket är helt gul när golvmunstycket lyfts upp från golvet och högsta sugeffekt är inställd, måste dammpåsen bytas, även om den inte är helt full. I detta fall gör dammets beskaffenhet att dammpåsen måste bytas. Munstycke, rör och dammsugarslang får inte vara igensatta, eftersom även detta kan leda till för tidig indikering för filterbyte.

**Bild 17**

Öppna locket genom att trycka in låtangenten i pilens riktning.

**Bild 18**

- Förslut dammpåsen MEGAFilt®SuperTEX genom att dra upp förslutningsgreppet och ta sedan ut dammpåsen.
- Sätt i en ny dammpåse MEGAFilt®SuperTEX i hållaren och stäng locket till dammutrymmet.

**! Observera: Locket kan stängas endast när dammpåsen MEGAFilt®SuperTEX är isatt.**

**Rengöra motorskyddsfiltret**

Rengör motorskyddsfiltret regelbundet genom att knacka rent eller tvätta ur det.

**Bild 19**

- Öppna locket till dammbehållaren (se bild 17).
- Dra ut motorskyddsfiltret i pilens riktning.

- Rengör motorskyddsfiltret genom att knacka ur det.
- Vid kraftig nedsmutsning ska motorskyddsfiltret tvättas ur. Låt därefter filtret torka i minst 24 timmar.
- Sätt tillbaka motorskyddsfiltret på plats och stäng locket till dammbehållaren.

**Byta mikro-hygienfiltret**

När byter man mikro-hygienfilter: Varje gång man börjar på en ny förpackning dammpåsar

**Bild 20\***

- Öppna locket till dammutrymmet (se bild 17).
- Lossa filterhållaren genom att trycka låsspärren i pilens riktning
- Ta ut skumplastfiltret och mikro-hygienfiltret. Lägg in ett nytt mikro-hygienfiltret och skumplastfilter i filterhållaren.
- Sätt i filterhållaren i dammsugaren och se till att den hakar i.

**Byta aktivt kolfilter**

Om din dammsugare är utrustad med ett aktivt kolfilter, så måste detta bytas en gång per halvår.

**Bild 21\***

- Öppna locket till dammutrymmet (se bild 17).
- Lås filterhållaren genom att trycka låsspärren i pilens riktning
- Ta bort aktiv-kolfiltret.
- Lägg i nytt aktivt kolfilter.
- Sätt i filterhållaren i dammsugaren och se till att den hakar i.

**Byta HEPA-filter**

Om dammsugaren är utrustad med ett HEPA-filter, måste detta bytas ut årligen.

**Bild 22\***

- Öppna locket till dammutrymmet. (se bild 17).
- Lås upp HEPA-filtret genom att trycka låsspärren i pilens riktning och ta ut HEPA-filtret ur dammsugaren. (se bild 20).
- Sätt i ett nytt HEPA-filter och se till att det hakar i.

Efter det att man dammsugit upp mycket fina dammpartiklar, ska man rengöra motorskyddsfiltret genom att knacka ur det och ev byta mikro-hygienfiltret, aktivkolfiltret eller HEPA-filtret.

**Skötsel och vård**

Innan man rengör dammsugaren måste man stänga av den och dra ut kontakten ur vägguttaget. Dammsugare och tillbehör delar av plast kan rengöras med vanligt rengöringsmedel för plast.

**! Använd inte skurmedel, glasrengöringsmedel eller allrengöringsmedel. Doppa aldrig dammsugaren i vatten.**

Dammutrymmet kan vid behov dammsugas ur med en annan dammsugare eller rengöras med en torr dammtrasa / borste.

Med förbehåll för tekniska ändringar.

\*beroende på modell

## Extra tillbehör

### Förpackning med dammpåsar BBZ52AFG1

Innehåll:  
5 dammpåsar MEGAfil®Super TEX med förslutning  
2 micro-hygienfilter

Typ G

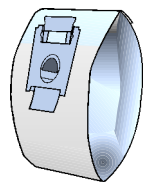

### Textilfilter (permanentfilter) BBZ10TFG

Återanvändbart filter med kardborrförslutning.

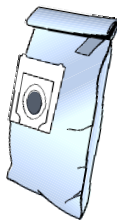

### HEPA-filter (klass H12) BBZ152HF

Rekommenderas för allergiker. För extremt ren utblåsluft.  
Bytes varje år (se bild 21)

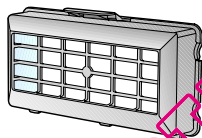

### Aktivt kolfilter BBZ191AF

Extra tjock aktivtkolkudde. Förhindrar att obehaglig lukt uppstår under en lång tid. Bytes ut en gång per halvår. Kan endast användas tillsammans med mikro-hygienfiltret. Ta ut skumplasten ur filterramen (bild 20) och lägg i aktivtkolfiltret.

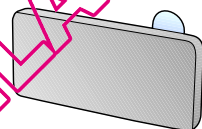

### Observera!

Kombinationen "HEPA-filter" + "aktivt kolfilter" är inte möjlig

### TURBO-UNIVERSAL®-borste BBZ101TBB

Borstar och dammsuger samtidigt på mattor med kort lugg och heltäckningsmattor resp för alla golvytor - även hårda golv. Särskilt effektiv för uppsugning av djurhår. Borstvalsens drivs av dammsugarens sugeffekt. Ingen elanslutning behövs.

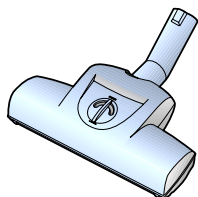

## Laitteen kuvaus

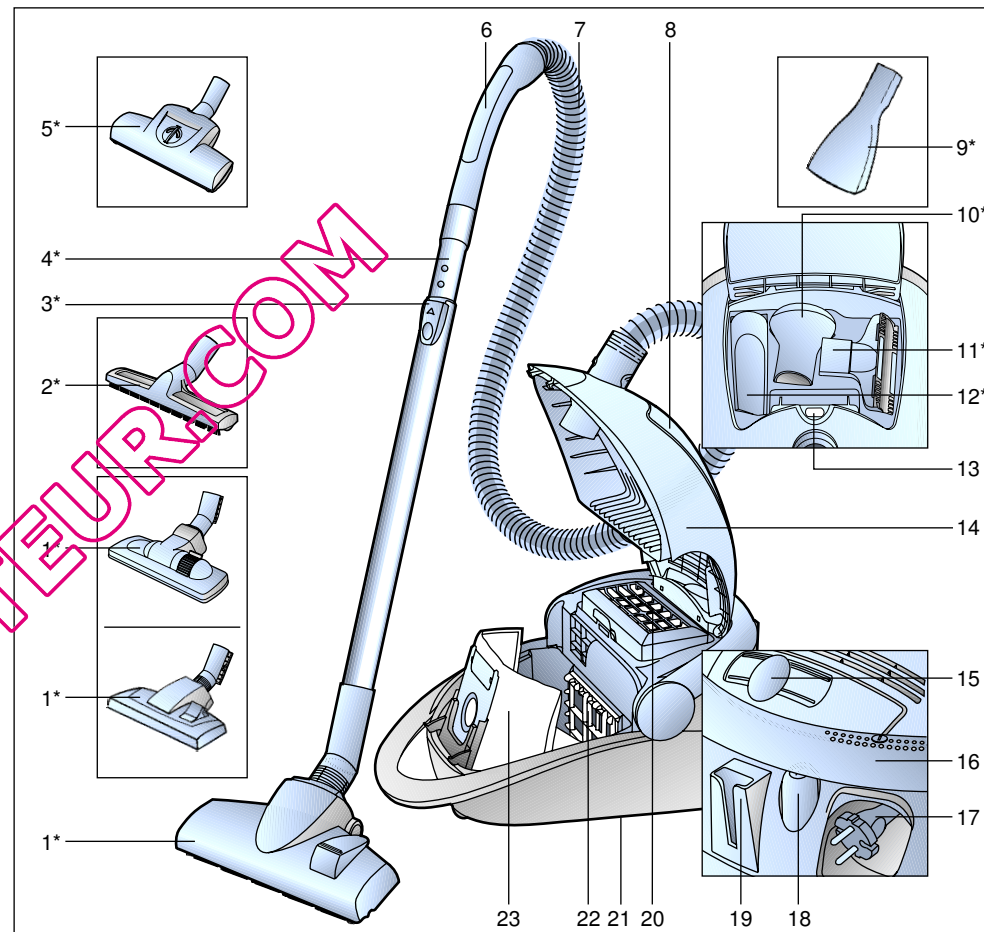

- 1 Lattia-/mattosuulake\*
- 2 Kovien lattioiden suutin\*
- 3 Irrotusnäppäin
- 4 Teleskooppiputki\*
- 5 Turbo-harja\*
- 6 Letkun kahva
- 7 Imuletku
- 8 Varustelokero
- 9 patjasuutin\*
- 10 Pölyharja\*
- 11 Huonekalusuutin\*
- 12 Rakosuulake\*
- 13 Pölypussin vaihdon ilmaisin

- 14 Kansi
- 15 Imutehon säätö
- 16 Kääntökahva; käytettävissä käynnistettäessä/sammutettaessa
- 17 Verkkoliitäntäjohto
- 18 Käynnistys- ja sammutuspainike
- 19 Taukoteline
- 20 Poistoilman suodatin
- 21 Säilytysteline (laitteen alapuolella)
- 22 Moottorinsuojasuodatin
- 23 Suodatinpussi MEGAfil®SuperTEX

\*mallista riippuen



Säilytä käyttöohjeet.

Antaessasi pölynimurin kolmannelle osapuolelle, muista liittää käyttöohjeet mukaan.

## Määräystenmukainen käyttö

Tämä pölynimuri on tarkoitettu ainoastaan kotikäyttöön.

Käytä pölynimuria ainoastaan näiden käyttöohjeiden mukaan.

Valmistaja ei vastaa vahingoista, jotka johtuvat ohjeidenvastaisesta käytöstä tai väärästä käytöstä.

Noudata ehdottomasti seuraavia ohjeita! Pölynimurin käyttö on sallittu ainoastaan:

- alkuperäisen pölypussin kanssa MEGAFilt®SuperTEX
- alkuperäisten varaosien, lisävarusteiden tai -erikoisvarusteiden kanssa

### Pölynimuri ei sovi:

- ihmisten tai eläinten imuroimiseen
- sillä ei voida imeä:
  - pieneliöitä
  - hengenvaarallisia, teräväreunaisia, kuumia tai hehkuvia aineita
  - kosteita tai nestemäisiä aineita
  - helpostisyttyviä tai räjähtäviä aineita ja kaasuja.

## Turvaohjeet

Tämä pölynimuri vastaa teknisesti hyväksytyjä sääntöjä ja turvamääräyksiä. Vahvistamme, että ne ovat yhdenmukaiset seuraavien eurooppalaisten direktiivien kanssa: 89/336/EWG (muutettu direktiiveillä 91/263/EWG, 92/31/EWG ja 93/68/EWG), 73/23/EWG (muutettu direktiivillä 93/68/EWG).

- Liitä pölynimuri tyyppikilven mukaan ja ota se käyttöön.
- Älä koskaan imuroi ilman pölypussia MEGAFilt®SuperTEX .  
=> Laite voi vahingoittua!
- Lapset saavat käyttää imuria ainoastaan valvonnan alaisena.
- Vältä imuroimista kahvalla, suuttimilla ja putkella pään lähellä.  
=> Loukkaantumisvaara!
- Älä käytä verkkoliitäntäjohtoa pölynimurin kantamiseen/kuljettamiseen.
- Vedä verkkoliitäntäjohto kokonaan ulos pitkäaikaisen jatkuvan käytön yhteydessä.
- Älä vedä verkkoliitäntäjohtoa, vaan pistokkeesta laitteen irrottamiseksi verkosta.
- Älä vedä verkkoliitäntäjohtoa terävien reunojen yli äläkä liistä sitä.
- Irrota verkkopistoke ennen kaikenlaisia huoltotoimenpiteitä.
- Älä käytä viallista pölynimuria. Häiriön ilmentyessä irrota verkkopistoke.
- Korjaukset ja varaosien vaihto on sallittu ainoastaan valtuutetulle huolto- palvelulle vaaratilanteiden välttämiseksi.
- Suojaa imuria ulkoilmalta, kosteudelta ja kuumuudelta.

- Älä ime porauspölyä tai rakennuspölyä imurilla  
=> laite voi vahingoittua.
- Sammuta laite, jos et imuroi sillä.
- Tee vanhasta laitteesta heti käyttökelvoton ja huolehdi sen asianmukaisesta hävittämisestä.
- Turvallisuussyistä yli 2000 W:n tehoiset pölynimurit on varustettu ylikuumentumissuojalla. Jos tukkeutumia esiintyy ja laite kuumenee, se kytkeytyy automaattisesti pois päältä. Irrota pistoke ja varmista, ettei suutin, imuputki tai jetku ole tukossa tai ettei pölypussia tarvitse vaihtaa. Anna laitteen jäähtyä vähintään tunti häiriön korjauksen jälkeen. Sen jälkeen laite on taas käyttövalmis.

## Ohjeita jätehuollosta

- **Pakkaus**  
Pakkaus suojaa pölynimuria vaurioilta kuljetuksen aikana. Se on ympäristöystävällistä materiaalia ja se voidaan kierrättää. Vie tarpeettomat pakkausmateriaalit asiaankuuluvaan kierrätyspisteeseen.
- **Vanha laite**  
Vanhat laitteet sisältävät monia arvokkaita materiaaleja. Vie vanha laitteesi kauppiallesi tai kierrätyskeskukseen uudelleenkäytettäväksi. Lisätietoja jätehuoltokysymyksissä saat kauppiaalta tai kunnastasi.

### ! Muista

- Jos sulake palaa kerran kytkiessäsi laitteen päälle, se voi johtua siitä, että samaan virtapiiriin on liitetty muita sähkölaitteita samanaikaisesti. Sulakkeen palaminen voidaan estää säätämällä laite pienimmälle teholle ennen käynnistämistä ja valitsemalla vasta sitten suurempi tehoalue.

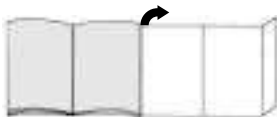
**Avaa kuvasivut!****Ennen ensimmäistä käyttökertaa****Kuva 1\***

Pistä kahva imuletkuun ja lukitse.

**Käyttöönotto****Kuva 2**

- Kiinnitä imuletkun istukka imuaukkoon.
- Paina irrotusnäppäimestä imuletkun poistamiseksi ja vedä letku irti.

**Kuva 3\***

Työnnä kahva teleskooppiputkeen. Käännä kahvaa hieman liitoksen irrottamiseksi ja vedä se putkesta pois.

**Kuva 4\***

Pistä teleskooppiputki lattiasuulakkeen pidikkeeseen. Käännä putkea hieman liitoksen irrottamiseksi ja vedä se lattiasuulakkeesta pois.

**Kuva 5\***

Työntämällä irrotusnäppäintä nuolen suuntaan teleskooppiputki vapautuu ja voit säätää halutun pituuden.

**Kuva 6**

Tartu verkkoliitäntäjohdon pistokkeeseen, vedä haluttu pituus ulos ja pistä verkkopistoke pistorasiaan.

\*varusteista riippuen

**Kuva 7**

- Kytke imuri päälle painamalla käynnistys- ja sammutuspainikkeesta nuolen suuntaan.
- Imuri voidaan käynnistää myös kääntökahvasta painamalla.

**Kuva 8**

Liuksäädintä käyttämällä haluttua imutehoa voidaan säätää portaattomasti.

**Imurointi****Kuva 9**

Lattiasuulakkeen säätö:

- Mattojen ja kokolattiamattojen imurointi  
=>
- Kovien lattioiden imurointi  
=>

**Turbo-harja**

Jos laitteessasi on Turbo-harja, katso käyttö- ja huolto-ohjeet oheisista käyttöohjeista.

**Kuva 10\***

Lisävarusteiden avulla imurointi (pistä tarvittaessa kahvaan tai imuputkeen).

- Rakosuutin kulmien ja nurkkien puhdistamiseen.
- Huonekalusuutin pehmustettujen huonekalujen, verhojen jne. puhdistamiseen
- Pölyharja kehysten, kirjojen, herkkien huonekalujen jne. imuroimiseen
- Kovien lattioiden suutin Kovien lattioiden siivoukseen (laatat, parketti jne.)

- patjasuutin Patjojen, pehmusteiden jne. imurointiin.

**Kuva 11**

Lisävarusteita, joita et tarvitse, voidaan säilyttää laitteen kannessa.

**Kuva 12**

Pienten imurointiaukojen aikana voit laitteen sammutettuna käyttää taukotelinettä laitteen alapuoella. Työnnä koukku lattiasuulakkeessa laitteen takapuolella olevaan rako.

**Kuva 13**

Esteiden, kuten esim. portaiden yllättämiseksi laitetta voidaan myös kantaa kääntökahvasta.

**Työn jälkeen****Kuva 14**

- Vedä verkkopistoke seinästä.
- Vedä kevyesti johdosta ja päästä irti (johto kelautuu automaattisesti).

**Kuva 15**

Laiteen säilyttämiseen/kuljetukseen voit käyttää laitteen alapuoella olevaa säilytystelinettä. Laita laite pystyasentoon. Työnnä koukku lattiasuulakkeessa laitteen alapuoella olevaan rako.

**Pölypussin ja suodattimien vaihto****Pölypussin vaihto****Kuva 16**

Jos pölypussin vaihdon ilmaisain kannessa on kokonaan keltainen lattiasuulakkeen ollessa irti lattiasta ja imutehon säädön ollessa täysillä, pölypussi täytyy vaihtaa, vaikka se ei vielä olisikaan ihan täynnä. Tässä tapauksessa pölyn laji tekee vaihdon tarpeelliseksi. Suuttimen, imuputken ja imuletkun ei pitäisi olla tässä tapauksessa tukossa, koska se johtaa myös pölypussin vaihdon ilmaisimen laukeamiseen.

**Kuva 17**

Avaa kansi painamalla lukituksesta nuolen suuntaan.

**Kuva 18**

- Pölypussi MEGAfil®SuperTEX lukitaan vetämällä lukituslaatasta ja otetaan pois.
- Uusi pölypussi MEGAfil®SuperTEX laitetaan pidikkeeseen ja pölypussisäiliön kansi suljetaan.

**! Huomio: Kansi menee kiinni vain kun sisällä on pölypussi MEGAfil®SuperTEX.**

**Moottorinsuojasuodattimen puhdistus**

Moottorinsuojasuodatin tulisi puhdistaa säännöllisin väliajoin ravistamalla tai pesemällä!

**Kuva 19**

- Avaa pölypussisäiliön kansi (katso kuva 17).
- Kierrä moottorinsuojasuodatin irti nuolen suuntaan.

- Puhdista moottorinsuojasuodatin ravistamalla.
- Jos moottorinsuojasuodatin on erittäin likainen, se tulisi puhdistaa pesemällä. Anna suodattimen kuivua vähintään 24 tuntia.
- Työnnä moottorinsuojasuodatin laitteeseen puhdistuksen jälkeen ja sulje pölypussisäiliön kansi.

### Mikrosuodattimen vaihto

Milloin pitää vaihtaa: Aina uuden pölypussipakkauksen yhteydessä

### Kuva 20\*

- Avaa pölysäiliön kansi (katso kuva 17)
- Vapauta suodattimen pidike painamalla lukituslaattaa nuolen suuntaan
- Ota vaahtomuovi ja Mikrosuodattimen pois. Laita uusi Mikrosuodattimen ja vaahtomuovi suodattimen pidikkeeseen.
- Laita suodattimen pidike laitteeseen ja lukitse se.

### Aktiivihiiisuodattimen vaihto

Jos laitteessasi on aktiivihiiisuodatin, se täytyy vaihtaa puolen vuoden välein.

### Kuva 21\*

- Avaa pölysäiliön kansi (katso kuva 17)
- Vapauta suodattimen pidike painamalla lukituslaattaa nuolen suuntaan
- Ota aktiivihiiisuodatin pois.
- Laita uusi aktiivihiiisuodatin paikalleen.
- Laita suodattimen pidike laitteeseen ja lukitse se.

\*varusteista riippuen

### Hepa-suodattimen vaihto

Jos laitteessasi on Hepa-suodatin, se täytyy vaihtaa kerran vuodessa.

### Kuva 22\*

- Avaa pölysäiliön kansi. (katso kuva 17)
- Vapauta Hepa-suodatin painamalla lukituslaatasta nuolen suuntaan ja ota se pois laitteesta. (katso kuva 20)
- Laita uusi Hepa-suodatin paikalleen ja lukitse se.

Kun olet imuroinut hienoa pölyä, puhdista moottorinsuojasuodatin ravistamalla, vaihda Mikrosuodattimen, aktiivihii- tai HEPA-suodatin tarvittaessa.

### Hoito

Ennen pölynimurin jokaista puhdistusta sen täytyy olla pois päältä ja pistoke pois seinästä. Pölynimuria ja muovisia lisätarvikkeita voidaan hoitaa tavallisilla muovinpuhdistusaineilla.

- ! **Älä käytä mitään hankausaineita, lasin- tai yleispuhdistusaineita. Älä koskaan upota pölynimuria veteen.**

Pölypussisäiliö voidaan tarvittaessa imuroida toisella pölynimurilla tai puhdistaa yksinkertaisesti kuivalla pölyrätillä / pölyharjalla.

Oikeus teknisiin muutoksiin pidätetään.

## Erikoisvarusteet

### Vaihtosuodatinpakkaus BBZ52AFG1

Sisältö:  
5 vaihtosuodatinta MEGAfilt®Super TEX sulkimella  
2 mikrosuodatinta

Tyyppi G

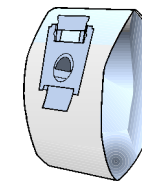

### Kangassuodatin (kestosuodatin) BBZ10TFG

Uudelleenkäytettävä suodatin tarrasulkimella.

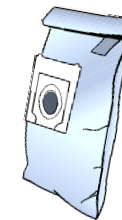

### HEPA-suodatin (luokka H12) BBZ152HF

Suositteluaan allergikoille. Erittäin puhdas poistoilma. Vaihdeettava vuosittain (katso kuva 21)

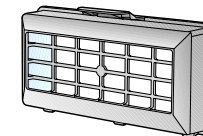

### Aktiivihiiisuodatin BBZ191AF

Erittäin paksu aktiivihiiilityyny. Poistaa häiritsevät hajut. Vaihdeettava puoli-vuosittain. Voidaan käyttää vain mikrosuodattimen kanssa. Poista vaahtoaine suodattimen reunasta (kuva 20) ja laita aktiivihiiisuodatin sisään.

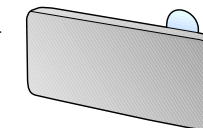

### Muista!

Yhdistelmä "Hepa-suodatin" + "aktiivihiiisuodatin" **ei mahdollinen**

### TURBO-UNIVERSAL®-harja BBZ101TBB

Lyhytnukkaisten mattojen ja kokolattiamattojen harjaus ja imurointi yhdellä kertaa tai kaikille pinnoille. Sopii erityisesti eläinten karvojen imurointiin. Harjatelan pyörintä tapahtuu pölynimurin imuvirran avulla. Sähköliitäntää ei tarvita.

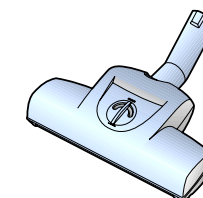

## Descripción del aparato

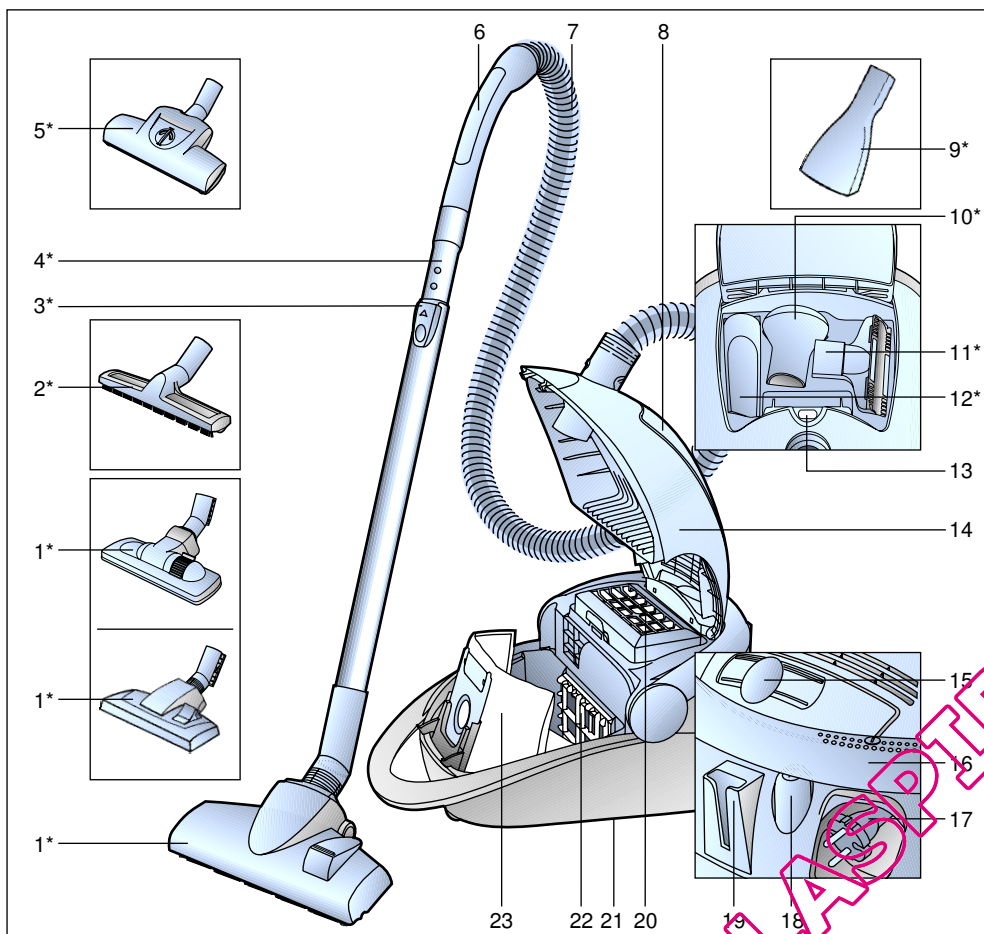

- |  |   |
|--|---|
| 1 Boquilla universal con dos posiciones* | 14 Tapa   |
| 2 Boquilla para suelos duros*            | 15 Regulador electrónico  |
| 3 Tecla de desenclavamiento              | 16 Empuñadura giratoria; también utilizable como tecla de encendido             |
| 4 Tubo telescópico*                      | 17 Cable de alimentación de red   |
| 5 Turbocepillo*                          | 18 Tecla de conexión y desconexión  |
| 6 Empuñadura del tubo                    | 19 Soporte para el tubo   |
| 7 Tubo flexible de aspiración            | 20 Filtro de salida   |
| 8 Compartimento para accesorios          | 21 Soporte para el tubo en posición vertical (en la parte inferior del aparato) |
| 9 Tobera de colchones*                   | 22 Filtro protector del motor   |
| 10 Cepillo para muebles*                 | 23 Bolsa filtrante MEGAfilt®SuperTEX  |
| 11 Boquilla para tapicería               |   |
| 12 Boquilla larga*                       |   |
| 13 Indicador de cambio de filtro         |   |

\*En función del equipamiento

es

Conservar las instrucciones de uso. En caso de entregar el aspirador a una tercera persona, adjuntar las instrucciones de uso.

### Uso de acuerdo con las especificaciones

Este aspirador sólo está indicado para uso doméstico y no para aplicaciones industriales.

Usar este aspirador exclusivamente de acuerdo con las indicaciones descritas en estas instrucciones de uso.

El fabricante no se responsabiliza de los posibles daños causados por un uso que no se ajuste a las especificaciones o por un manejo erróneo.

¡Observar, por tanto, los siguientes consejos y advertencias con detenimiento!

El aspirador deberá usarse sólo con:

- Bolsas filtrantes originales MEGAfilt®SuperTEX
- Piezas de repuesto originales, accesorios o accesorios opcionales

### El aspirador no es apropiado para:

- aplicar sobre personas o animales
- aspirar:
  - microorganismos.
  - sustancias calientes, incandescentes, o nocivas para la salud.
  - sustancias húmedas o líquidas.
  - sustancias muy inflamables o explosivas.

### Consejos y advertencias de seguridad

Este aspirador cumple las reglas reconocidas de la técnica y las correspondientes normas y disposiciones de seguridad.

Certificamos la conformidad con las siguientes directrices europeas:

89/336/CEE (modificada por RL 91/263/CEE, 92/31/CEE y 93/68/CEE).  
73/23/CEE (modificada por 93/68/CEE).

- Conectar el aspirador de polvo según la placa de características y ponerlo en funcionamiento.
- No aspirar nunca sin bolsa filtrante MEGAfilt®SuperTEX.  
=> El aparato puede estropearse.
- No permitir que los niños usen el aspirador si no están bajo la supervisión de un adulto.
- Durante la aspiración, evitar que la empuñadura, las boquillas y el tubo se encuentren cerca de la cabeza.  
=> ¡Peligro de lesiones!
- No utilizar el cable de alimentación de red para llevar/transportar el aspirador de polvo.
- Después de un funcionamiento continuo de varias horas, desconectar por completo el cable de alimentación de red.
- No tirar del cable de alimentación, sino del enchufe para desconectarlo de la red.
- No colocar el cable de alimentación encima de bordes afilados ni aplastarlo.
- Extraer el enchufe de conexión a la red antes de efectuar cualquier arreglo en el aspirador o sus accesorios.
- No poner en marcha el aspirador si presenta algún desperfecto. En caso de haberlo, desenchufar el aparato.

- Para evitar riesgos, las reparaciones y el cambio de piezas del aspirador sólo debe ser llevado a cabo por el servicio de asistencia técnica autorizado.
- Proteger el aspirador de las condiciones meteorológicas, la humedad y las fuentes de calor.
- No utilizar nunca el aspirador de polvo para aspirar escombros o polvo resultante de perforación  
=> El aparato podría resultar dañado.
- Desconectar el aparato cuando no se use.
- Inutilizar inmediatamente los aparatos usados para poderlos eliminar según la normativa.
- Por motivos de seguridad los aspiradores de polvo con una potencia igual o superior a 2000 W están equipados con un dispositivo de protección contra sobrecarga. Si se produce un bloqueo y el aparato se calienta demasiado, se desconectará automáticamente. Extraer el enchufe de conexión a la red y comprobar si la boquilla, el tubo de aspiración o el tubo flexible están atascados, o cambiar el filtro si fuera necesario. Una vez eliminado el fallo, dejar que el aparato se enfríe al menos durante 1 hora. Después el aparato estará otra vez listo para funcionar.

## Indicaciones para eliminar el material de embalaje

- **Embalaje**  
El embalaje protege el aspirador de posibles desperfectos durante el transporte.  
Éste está compuesto por materiales no contaminantes y, por tanto, reciclables. Entregar los materiales de embalaje que ya no se necesiten en los centros de recogida para el sistema de reciclaje "punto verde".
- **Aparatos usados**  
Los aparatos usados contienen aún muchos materiales valiosos. Entregar por este motivo los aparatos usados en el comercio habitual o en el centro de reciclaje para su reaprovechamiento.  
Para obtener información sobre los diferentes modos de desguace actuales remitirse al comercio habitual o al distribuidor local.
- ! **Observaciones**
  - La toma de corriente debe estar asegurada con un fusible de 16 A. Si alguna vez salta el fusible al conectar el aparato puede deberse a que haya otros aparatos eléctricos de alto consumo de corriente conectados al mismo circuito.  
La activación del fusible se puede evitar ajustando el aparato en el nivel de potencia mínimo antes de conectarlo y subiendo el nivel de potencia sólo después de encenderlo.

## ¡Abrir los desplegables laterales!

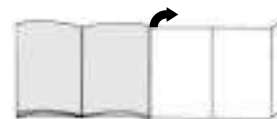

## Primera utilización

### Figura 1\*

Introducir la empuñadura en la manguera de aspiración hasta que encaje.

## Puesta en marcha

### Figura 2

- a) Enclavar el racor del tubo flexible en la apertura de aspiración.
- b) Para sacar el tubo flexible de aspiración, pulsar primero las teclas de desenclavamiento y tirar a continuación del tubo flexible.

### Figura 3\*

Introducir la empuñadura en el tubo telescópico.  
Para deshacer la unión, girar un poco la empuñadura y sacarla del tubo.

### Figura 4\*

Insertar el tubo telescópico en los racores de la boquilla universal.  
Para deshacer la unión, girar un poco el tubo y sacarlo de la boquilla universal.

### Figura 5\*

Desplazar la tecla de desenclavamiento en la dirección de la flecha para desenclavar el tubo telescópico y ajustar la posición deseada.

### Figura 6

Tomar el cable de alimentación de red por el enchufe, estirarlo hasta que alcance la longitud deseada y conectarlo.

### Figura 7

- a) Encender el aspirador de polvo pulsando la tecla de conexión y desconexión en la dirección de la flecha.
- b) Esta tecla también se puede accionar mediante la empuñadura giratoria.

### Figura 8

Se puede ajustar de forma gradual la potencia de aspiración deseada accionando el regulador.

## Aspirar

### Figura 9

- Ajustar la boquilla universal:
- Para aspirar en alfombras y moquetas =>
  - Para aspirar en suelos resistentes =>

## Turbocepillo

Si el aparato dispone de turbocepillo, consultar los consejos y advertencias relativos al uso y mantenimiento contenidos en las instrucciones de uso adjuntas.

### Figura 10\*

Aspirar con accesorios (en función de las necesidades, insertar en la empuñadura o en el tubo de aspiración).

- a) Boquilla larga  
Para limpiar juntas y esquinas.
- b) Boquilla para tapicería  
Para limpiar muebles tapizados, cortinas, etc.

\*En función del equipamiento

- c) Pincel para muebles  
Para aspirar marcos de cuadros, libros, muebles de superficies delicadas, etc.
- d) Cepillo para suelos duros  
Para limpiar revestimientos de suelo duros (baldosas, parqué, etc.)
- e) Tobera de colchones  
para aspirar colchones, acolchados, etc.

**Figura 11**

Los pequeños accesorios que no sean necesarios se pueden guardar en la tapa del aparato.

**Figura 12**

Al realizar pausas cortas durante la aspiración, después de haber apagado el aparato se puede utilizar el soporte para tubo situado en el lateral. Para ello se debe introducir el gancho de la boquilla universal en la entalladura situada en el lateral del aparato.

**Figura 13**

Para superar obstáculos, p. ej. escaleras, el aparato puede ser transportado por la empuñadura giratoria.

**Tras el trabajo****Figura 14**

- Sacar el enchufe.
- Tirar ligeramente del cable de alimentación de red y soltarlo (el cable se enrolla automáticamente).

**Figura 15**

Para guardar / transportar el aparato puede utilizarse el soporte situado en la parte inferior del aparato. Colocar el aparato en posición vertical. Introducir el gancho de la boquilla universal en la entalladura situada en la parte inferior del aparato.

**Cambio del filtro****Cambio de la bolsa filtrante****Figura 16**

Si el indicador de cambio de filtro situado en la tapa está completamente de color amarillo estando la boquilla retirada del suelo y el ajuste de potencia al máximo, se tendrá que cambiar la bolsa filtrante, incluso aunque no esté llena. En este caso el tipo de material de llenado hace que sea imprescindible efectuar el cambio. La boquilla, el tubo de aspiración y el tubo flexible de aspiración no pueden quedar obturados, ya que esto provocaría que se activase el indicador de cambio de filtro.

**Figura 17**

Abrir la tapa accionando la palanca de cierre en la dirección de la flecha.

**Figura 18**

- a) Cerrar la bolsa filtrante MEGAFilt®SuperTEX tirando de la lengüeta de cierre y cerrarla.
- b) Introducir una bolsa filtrante MEGAFilt®SuperTEX nueva en el soporte y cerrar la tapa del compartimento colector de polvo.

**! Atención. La tapa se cierra sólo si está colocada la bolsa filtrante MEGAFilt®SuperTEX.**

**Limpia el filtro protector del motor**

El filtro protector del motor debe limpiarse en intervalos regulares golpeándolo ligeramente o lavándolo.

**Figura 19**

- Abrir la tapa del compartimento colector de polvo (ver figura 17).
- Retirar el filtro protector del motor en la dirección de la flecha.

- Limpiar el filtro protector del motor golpeándolo ligeramente.
- Lavar el filtro si éste presenta una gran cantidad de suciedad. A continuación, dejar secar el filtro durante un mínimo de 24 horas.
- Una vez seco, introducir el filtro protector del motor en el aparato y cerrar la tapa del compartimento colector de polvo.

**Cambio del filtro Microsan**

¿Cuándo se cambia?: Con cada nuevo paquete de filtros de repuesto

**Figura 20\***

- Abrir la tapa del compartimento colector de polvo (ver figura 17).
- Desenclavar el soporte del filtro pulsando la lengüeta de cierre en la dirección de la flecha
- Retirar la espuma filtrante y el filtro Microsan. Introducir un filtro Microsan nuevo y la espuma filtrante en el soporte del filtro.
- Introducir el soporte del filtro en el aparato y enclavarlo.

**Cambiar el filtro de carbón activado**

Si el aparato está equipado con un filtro de carbón activado, éste tendrá que cambiarse semestralmente.

**Figura 21\***

- Abrir la tapa del compartimento colector de polvo (ver figura 17).
- Desenclavar el soporte del filtro pulsando la lengüeta de cierre en la dirección de la flecha
- Retirar el filtro de carbón activado.
- Colocar un filtro de carbón activado nuevo
- Introducir el soporte del filtro en el aparato y enclavarlo.

**Cambiar el filtro Hepa**

Si el aparato está equipado con un filtro Hepa, éste tendrá que cambiarse anualmente

**Figura 22\***

- Abrir la tapa del compartimento colector de polvo (ver figura 17).
- Desenclavar el filtro Hepa pulsando la lengüeta de cierre en la dirección de la flecha y sacarlo del aparato (ver figura 20).
- Introducir un filtro Hepa nuevo y enclavarlo.

Después de haber aspirado partículas de polvo finas, limpiar el filtro protector del motor sacudiéndolo; en caso necesario, cambiar el filtro Microsan, el filtro de carbón activado o el filtro HEPA.

**Cuidados**

Antes de cada limpieza, debe desconectarse el aspirador y extraerse el enchufe. El aspirador y los accesorios de plástico se pueden limpiar con un limpiador de plásticos convencional.

**! No usar limpiadores con agentes abrasivos, ni limpiacristales o limpiadores multiusos. No introducir nunca el aspirador dentro del agua.**

De ser necesario se puede limpiar el compartimento colector de polvo con un segundo aspirador, o simplemente con un paño seco o un pincel para el polvo.

Reservado el derecho a introducir modificaciones técnicas.

## Accesorios opcionales

### Paquete de filtros de repuesto BBZ52AFG1

Contenido:  
5 filtros de repuesto MEGAfil®Super TEX con cierre  
2 microfiltros higiénicos

Tipo G

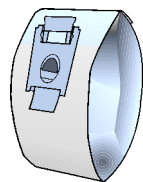

### Filtro textil (filtro permanente) BBZ10TFG

Filtro reutilizable con cierre velcro.

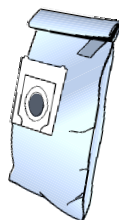

### Filtro HEPA (clase H12) BBZ152HF

Recomendado para alérgicos. Para un aire de salida extremadamente limpio.

Cambiar anualmente (ver figura 21)

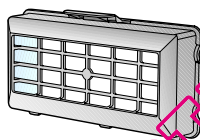

### Filtro de carbón activado BBZ191AF

Almohadilla de carbón activado muy gruesa. Evita olores molestos durante mucho tiempo. Cambiarla cada seis meses. Utilizable sólo con microfiltro higiénico. Retirar la espuma del marco del filtro (figura 20) y colocar el filtro de carbón activado.

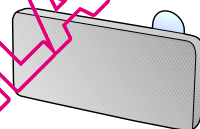

### Observaciones

No es posible combinar el "Filtro Hepa" con el "Filtro de carbón activado"

### Cepillo TURBO-UNIVERSAL® BBZ101TBB

Cepillar y aspirar en una sola pasada alfombras y moquetas de pelo corto, y para cualquier tipo de revestimientos del suelo. Especialmente apropiado para aspirar pelo de animales. El rodillo del cepillo se acciona por medio de la corriente de aspiración del aspirador. No precisa conexión eléctrica.

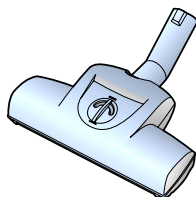

## Descrição do aparelho

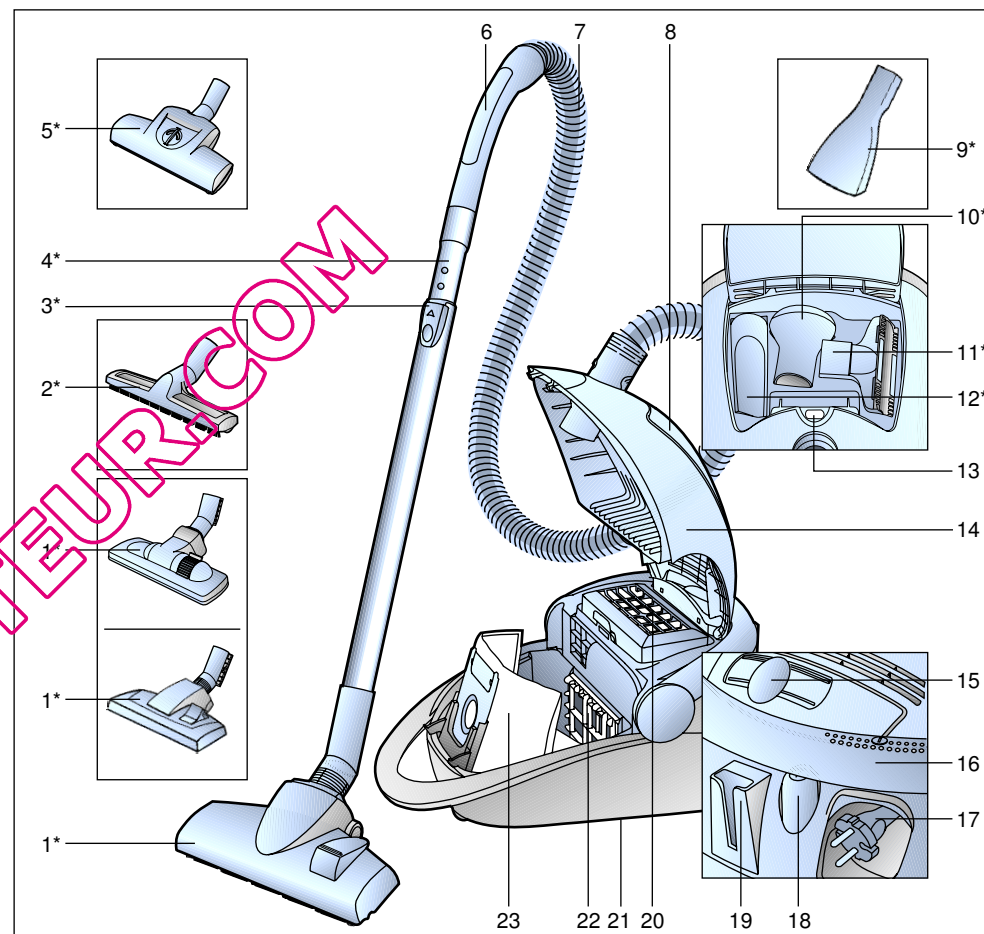

- |                                    |  |
|------------------------------------|--|
| 1 Bocal permutável*                | 14 Tampa   |
| 2 Bocal para soalho rijo*          | 15 Regulador deslizante electrónico                                  |
| 3 Botão de desbloqueio             | 16 Pega basculante; também utilizável como botão de actuação         |
| 4 Tubo telescópico*                | 17 Cabo de alimentação   |
| 5 Escova Turbo*                    | 18 Botão de ligar/desligar   |
| 6 Pega do tubo flexível            | 19 Dispositivo auxiliar de repouso                                   |
| 7 Tubo flexível de aspiração       | 20 Filtro de saída do ar   |
| 8 Compartimento dos acessórios     | 21 Dispositivo auxiliar de arrumação (na parte de baixo do aparelho) |
| 9 Bocal de colchões*               | 22 Filtro de protecção do motor                                      |
| 10 Pincel para móveis*             | 23 Saco de filtro MEGAfil®SuperTEX                                   |
| 11 Bocal para sofás*               |  |
| 12 Bocal para cantos*              |  |
| 13 Luz-piloto de mudança do filtro |  |

\*conforme o modelo

Por favor, guarde o manual de instruções e junte-o ao aparelho sempre que o entregar a terceiros.

### Utilização indevida

Este aspirador destina-se exclusivamente a uso doméstico, não devendo ser utilizado para fins industriais.

Utilize o aspirador unicamente segundo as indicações do presente manual de instruções.

O fabricante não se responsabiliza por eventuais danos causados por uma utilização indevida ou erros de manuseamento.

Por isso, tenha em atenção as seguintes recomendações!

O aspirador só pode ser utilizado com:

- Sacos de filtro originais MEGAfilt®SuperTEX
- peças de substituição, acessórios originais

### O aspirador não é indicado para:

- limpar pessoas ou animais
- aspirar:
  - pequenos animais
  - substâncias nocivas para a saúde, objectos pontiagudos, substâncias quentes ou incandescentes
  - substâncias húmidas ou líquidas
  - substâncias e gases facilmente inflamáveis ou explosivos

### Indicações de segurança

Este aspirador está em conformidade com as regras técnicas reconhecidas e cumpre as disposições de segurança aplicáveis.

O fabricante certifica a conformidade com as seguintes directivas comunitárias: 89/336/CEE (alterada pelas directivas 91/263/CEE, 92/31/CEE e 93/68/CEE), 73/23/CEE (alterada pela directiva 93/68/CEE).

- O aspirador só deverá ser ligado à corrente e colocado em funcionamento segundo as indicações que constam da placa de características.
- Nunca aspire sem o saco de filtro MEGAfilt®SuperTEX.
  - => O aparelho pode ser danificado!
- Não autorize as crianças a utilizar o aspirador sem a presença de um adulto.
- Evite aspirar com a pega, o bocal com o tubo em zonas próximas da cabeça. => Corre o perigo de se ferir!
- Não utilize o cabo de alimentação para pegar/transportar o aspirador.
- Se for utilizar o aspirador ininterruptamente durante várias horas, puxe o cabo de alimentação totalmente para fora.
- Para desligar o aspirador da corrente, não puxe pelo cabo de alimentação, mas sim pela ficha.
- Não deverá entalar o cabo de alimentação nem passá-lo sobre arestas vivas.
- Antes de efectuar quaisquer trabalhos no aspirador e acessórios desligue sempre a ficha da tomada.
- Se o aspirador estiver danificado, não o coloque em funcionamento. Em caso de avaria, desligue a ficha da tomada.

- Para evitar a ocorrência de danos, as reparações e a substituição de peças sobresselentes no aspirador só podem ser efectuadas pelo serviço a clientes autorizado.
- Proteja o aspirador das intempéries e mantenha-o afastado de fontes de humidade e de calor.
- Não aspire o pó resultante da execução de furos nem entulho com o aparelho
  - => pode danificar o aparelho.
- Desligue o aparelho quando não estiver a aspirar.
- No final de vida útil do aparelho deverá dar-lhe um destino adequado, a fim de poder ser eliminado de acordo com as normas em vigor.
- Por motivos de segurança, os aspiradores com uma potência igual ou superior a 2000 W, estão dotados de um dispositivo de protecção contra sobreaquecimento. Se o aspirador entupir e aquecer demasiado, ele desligar-se-á automaticamente. Desligue a ficha da tomada e verifique se os bocais, o tubo de aspiração ou o tubo flexível estão entupidos ou se o filtro precisa de ser mudado. Depois de resolvido o problema, deixe o aspirador arrefecer durante, pelo menos, 1 hora. Depois deste intervalo, o aparelho pode ser novamente utilizado.

### Indicações relativas à eliminação

#### ■ Embalagem

A embalagem protege o aspirador contra danos durante o transporte. Ela é feita de materiais amigos do ambiente, sendo, por isso, reciclável. Separe e coloque as embalagens usadas no ecoponto.

#### ■ Aparelhos usados

Os aparelhos usados contêm frequentemente materiais valiosos. Por isso, se possível, entregue o seu aparelho usado ao seu comerciante ou no ecocentro para ser valorizado. Solicite informações actualizadas sobre o destino a dar aos aparelhos usados junto do seu comerciante ou na sua câmara municipal.

#### ! Atenção

- A tomada de corrente tem de estar protegida por um fusível de acção lenta de 16 A. No caso de o disjuntor disparar ao ligar o aspirador, tal poderá dever-se ao facto de, no mesmo circuito eléctrico, estarem simultaneamente ligados outros electrodomésticos com elevada potência de ligação. Para evitar que o disjuntor dispare, antes de ligar o aparelho, seleccione a potência mais baixa e, só depois, uma potência mais alta.



Desdobre, por favor, as páginas com figuras!

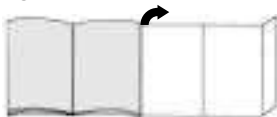

## Antes da primeira utilização

### Figura 1\*

Encaixe e prenda a pega na mangueira de aspiração.

## Colocação em funcionamento

### Figura 2

- Encaixe a tubuladura do tubo flexível de aspiração na abertura de sucção.
- Para retirar o tubo flexível de aspiração, pressione os botões de desbloqueio e puxe o tubo flexível.

### Figura 3\*

Insira a pega no tubo telescópico. Para desencaixar, rode a pega ligeiramente e retire-a do tubo.

### Figura 4\*

Encaixe o tubo telescópico na tubuladura do bocal. Para desencaixar, rode o tubo ligeiramente e retire-o do bocal.

### Figura 5\*

Empurrando o botão de desbloqueio na sentido da seta, desbloqueie o tubo telescópico e ajuste o comprimento desejado.

### Figura 6

Pegue no cabo de alimentação pela ficha, puxe-o para fora até ao comprimento desejado e ligue a ficha à tomada.

### Figura 7

- Ligue/desligue o aspirador, premindo o botão de ligar/desligar no sentido da seta.
- O botão também pode ser actuado com a ajuda da pega basculante.

### Figura 8

O regulador deslizante permite-lhe ajustar de forma contínua a potência de sucção.

## Aspirar

### Figura 9

Ajustar o bocal:

- para aspirar tapetes e alcatifas =>
- para aspirar soalhos rijos =>

## Escova Turbo

Se o aparelho estiver equipado com uma escova Turbo, consulte o manual de instruções fornecido junto para indicações sobre a utilização e a manutenção.

### Figura 10\*

Aspirar com acessórios (encaixar na pega ou no tubo de aspiração, conforme for necessário).

- Bocal para cantos  
Para limpar cantos e arestas.
- Bocal para sofás  
Para limpar mobiliário estofado, cortinados, etc.
- Pincel para móveis  
Para aspirar molduras, livros, peças de mobiliário delicadas, etc.
- Bocal para soalho rijo  
Para limpar revestimentos de pavimentos rijos (ladrilhos, parque, etc.)
- Bocal de colchões  
Para aspirar colchões, almofadas, etc.

### Figura 11

Os pequenos acessórios que não estejam a ser utilizados podem ser guardados na tampa.

### Figura 12

Quando fizer curtas pausas, após desligar o aparelho, pode utilizar o dispositivo auxiliar de repouso que se encontra na parte de trás do aparelho. Para tal, insira o gancho localizado no bocal na reentrância existente na parte de trás do aparelho.

### Figura 13

O aparelho também pode ser transportado pela pega basculante para ultrapassar obstáculos, por ex., escadas.

## Após o trabalho

### Figura 14

- Desligue a ficha da tomada.
- Dê um pequeno puxão ao cabo de alimentação, soltando-o de seguida (o cabo enrola-se automaticamente).

### Figura 15

Para guardar/transportar o aparelho pode utilizar o dispositivo auxiliar de arrumação na parte de baixo do aparelho. Coloque o aparelho ao alto. Insira o gancho localizado no bocal na reentrância existente na parte de baixo do aparelho.

## Mudar o filtro

### Trocar o saco de filtro

### Figura 16

Se com o bocal levantado do chão e a máxima regulação de potência, a luz-

piloto de mudança do filtro na tampa apresentar-se totalmente amarela, o saco de filtro tem de ser mudado, mesmo que ainda não esteja completamente cheio. Neste caso, o tipo de lixo aspirado torna necessária a mudança do saco. Quando efectuar esta verificação, certifique-se de que o bocal, o tubo de aspiração e o tubo flexível não estão entupidos, já que isto também fará com que a luz-piloto de mudança do filtro acenda.

### Figura 17

Abra a tampa, actuando a alavanca de fecho no sentido da seta.

### Figura 18

- Feche o saco de filtro MEGAfilt®SuperTEX puxando a lingueta de fecho e retire-o para fora.
- Coloque um saco de filtro MEGAfilt®SuperTEX novo no porta-filtro e feche a tampa do compartimento do saco do pó.

! **Atenção: a tampa só fecha com o saco de filtro MEGAfilt®SuperTEX colocado.**

## Limpe o filtro de protecção do motor

O filtro de protecção do motor deve ser limpo, a intervalos regulares, por meio de lavagem ou sacudindo-o!

### Figura 19

- Abrir a tampa do compartimento do saco do pó (ver Figura 17).
- Extrair o filtro de protecção do motor no sentido da seta.
- Limpar o filtro de protecção do motor sacudindo-o.
- Se estiver muito sujo, o filtro de protecção do motor deve ser lavado. Deixar o filtro secar durante pelo menos 24 horas.

- Após a limpeza, inserir o filtro de protecção do motor no aparelho e fechar a tampa do compartimento do saco do pó.

### Trocar o micro-filtro higiénico

Quando devo mudar: sempre que iniciar uma nova embalagem de filtros de substituição

#### Figura 20\*

- Abra a tampa do compartimento do saco do pó (ver figura 17).
- Premindo a lingueta de fecho no sentido da seta, desbloqueie o porta-filtro.
- Retire a esponja e o micro-filtro higiénico.  
Coloque um novo micro-filtro higiénico, bem como a espuma e o porta-filtro.
- Insira o porta-filtro no aspirador e fixe-o.

### Trocar o filtro de carvão activo

Se o seu aspirador estiver equipado com um filtro de carvão activo, este terá de ser substituído semestralmente.

#### Figura 21\*

- Abra a tampa do compartimento do saco do pó (ver figura 17).
- Premindo a lingueta de fecho no sentido da seta, desbloqueie o porta-filtro.
- Retire o filtro de carvão activo.
- Coloque um novo filtro de carvão activo.
- Coloque o porta-filtro no aparelho e fixe-o.

### Trocar o filtro HEPA

Se o seu aspirador estiver equipado com um filtro HEPA, este terá de ser substituído anualmente.

#### Figura 22\*

- Abra a tampa do compartimento do saco do pó (ver figura 17).
- Premindo a lingueta de fecho no sentido da seta desbloqueie e retire para fora o filtro HEPA. (ver figura 20).
- Coloque um novo filtro HEPA e fixe-o.

Depois de aspirar partículas de pó finas, limpe o filtro de protecção do motor, sacudindo-o levemente, ou, se necessário, substitua o micro-filtro higiénico, o filtro de carvão activo ou o filtro HEPA.

### Manutenção

Antes de limpar o aspirador, desligue-o e tire a ficha da tomada.

O aspirador e os acessórios de plástico podem ser limpos com os produtos normalmente utilizados para a limpeza de plásticos.

- ! **Não deverá utilizar produtos abrasivos, limpa-vidros ou produtos lava-tudo. Jamais introduza o aspirador na água.**

Em caso de necessidade, o compartimento do saco do pó pode ser aspirado com um outro aspirador ou ser simplesmente limpo com um pincel do pó.

O fabricante reserva-se o direito de proceder a quaisquer alterações técnicas.

## Acessórios originais

### Embalagem de filtros de substituição BBZ52AFG1

Contém:  
5 filtros de substituição MEGAfilt®Super TEX com fecho  
2 micro-filtros higiénicos

Tipo G

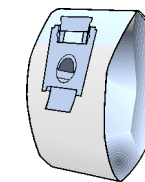

### Filtro têxtil (filtro permanente) BBZ10TFG

Filtro reutilizável com fecho de velcro.

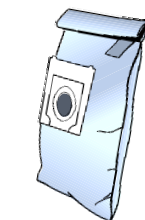

### Filtro HEPA (classe H12) BBZ152HF

Recomendado para pessoas que sofram de alergias. Garante uma elevada pureza do ar expelido.  
Substituir anualmente (ver figura 21)

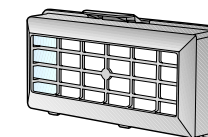

### Filtro de carvão activo BBZ191AF

Almofada de carvão activo extra-espessa. Previne odores incómodos durante muito tempo. Substituir semestralmente. Apenas utilizável em conjunto com micro-filtro higiénico. Retire a esponja da armação do filtro (figura 20) e coloque o filtro de carvão activo.

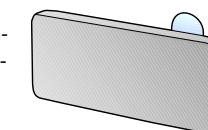

### Atenção!

A combinação "filtro HEPA" + "filtro de carvão activo" **não é viável**

### Escova TURBO-UNIVERSAL® BBZ101TBB

Para escovar e aspirar numa só passagem tapetes e carpetes de pêlo curto ou qualquer tipo de pavimento. Especialmente adequada para aspirar pêlos de animais. O accionamento da escova rotativa é feito através do fluxo de ar do aspirador. Não é necessária qualquer ligação eléctrica.

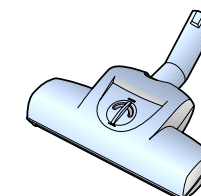

\*conforme o modelo

## Περιγραφή συσκευής

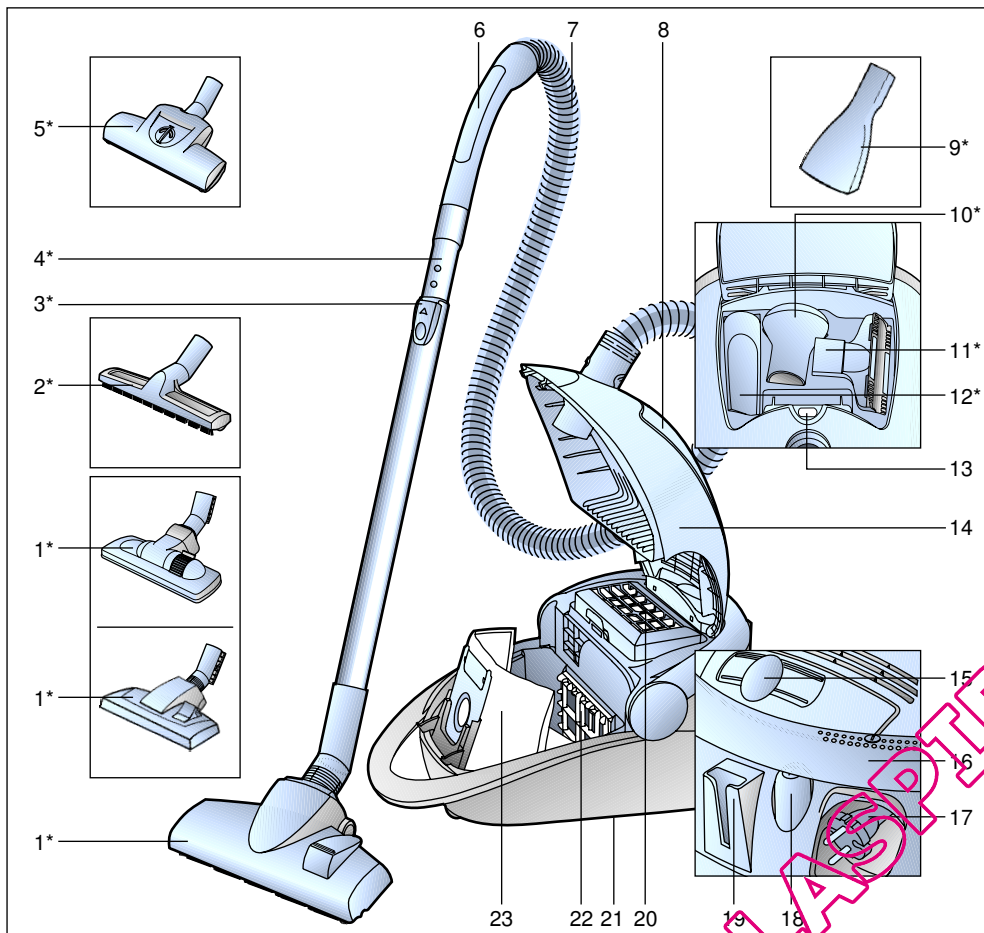

- |  |  |
|--|--|
| 1 Πέλμα δαπέδου με δυνατότητα εναλλαγής*     | 13 Ένδειξη αλλαγής φίλτρου   |
| 2 Πέλμα αναρρόφησης σκληρού δαπέδου*         | 14 Κάλυμμα   |
| 3 Πλήκτρο απασφάλισης                        | 15 Ηλεκτρονικός συρόμενος ρυθμιστής  |
| 4 Τηλεσκοπικός σωλήνας*                      | 16 Περιστρεφόμενη λαβή, χρησιμοποιούμενη επίσης και ως πλήκτρο ενεργοποίησης |
| 5 Πέλμα Turbo*                               | 17 Ηλεκτρικό καλώδιο   |
| 6 Χειρολαβή στον εύκαμπτο σωλήνα             | 18 Πλήκτρο On/Off  |
| 7 Εύκαμπτος σωλήνας αναρρόφησης              | 19 Βοήθεια στάθμευσης  |
| 8 Θήκη εξαρτημάτων                           | 20 Φίλτρο εξόδου του αέρα  |
| 9 Πέλμα στρωμάτων*                           | 21 Βοήθεια αποθήκευσης (στην κάτω πλευρά της συσκευής)                       |
| 10 Βουρτσάκι για σκούπισμα επίπλων*          | 22 Φίλτρο προστασίας του κινητήρα  |
| 11 Στόμιο αναρρόφησης για σκούπισμα επίπλων* | 23 Σακούλα φίλτρου MEGAFilt®SuperTEX   |
| 12 Στόμιο αναρρόφησης για σκούπισμα γωνιών*  |  |
- \*ανάλογα με τον εξοπλισμό

## el

Παρακαλώ φυλάξτε τις οδηγίες χρήσης. Σε περίπτωση παράδοσης της ηλεκτρικής σκούπας σε τρίτους, δώστε παρακαλώ μαζί και τις οδηγίες χρήσης.

### Χρήση σύμφωνα με το σκοπό προορισμού

Αυτή η ηλεκτρική σκούπα προορίζεται για χρήση μόνο στο σπίτι και όχι για επαγγελματικούς σκοπούς. Χρησιμοποιείτε την ηλεκτρική σκούπα αποκλειστικά σύμφωνα με τα στοιχεία σ' αυτές τις οδηγίες χρήσης. Ο κατασκευαστής δεν ευθύνεται για ενδεχόμενες ζημιές, που οφείλονται σε μη ενδεδειγμένη χρήση ή σε λάθος χειρισμό. Γι' αυτό προσέξτε παρακαλώ οπωσδήποτε τις ακόλουθες υποδείξεις!

Η ηλεκτρική σκούπα επιτρέπεται να χρησιμοποιείται μόνο με:

- Γνήσια σακούλα φίλτρου MEGAFilt®SuperTEX
- γνήσια ανταλλακτικά, αξεσουάρ ή γνήσιο ειδικό εξοπλισμό

### Η ηλεκτρική σκούπα δεν είναι κατάλληλη για:

- τη χρήση σε ανθρώπους ή ζώα
- την απορρόφηση:
  - μικρών ζωντανών οργανισμών
  - βλαβερών στην υγεία, κοφτερών, καυτών ή πυρακτωμένων υλικών
  - υγρών ουσιών
  - εύφλεκτων ή εκρηκτικών υλικών και αερίων.

### Υποδείξεις ασφαλείας

Αυτή η ηλεκτρική σκούπα ανταποκρίνεται στους αναγνωρισμένους κανόνες της τεχνικής και στους σχετικούς κανονισμούς ασφαλείας.

Εμείς βεβαιώνουμε την τήρηση των ακόλουθων ευρωπαϊκών οδηγιών:

89/336/ΕΟΚ (τροποποιημένη με την οδηγία 91/263/ΕΟΚ, 92/31/ΕΟΚ και 93/68/ΕΟΚ).

73/23/ΕΟΚ (τροποποιημένη με την οδηγία 93/68/ΕΟΚ).

- Συνδέστε στο ρεύμα και θέστε σε λειτουργία την ηλεκτρική σκούπα μόνο σύμφωνα με τα στοιχεία στην πινακίδα τύπου.
- Μην αναρροφάτε ποτέ χωρίς σακούλα φίλτρου MEGAFilt®SuperTEX. => η συσκευή μπορεί να υποστεί ζημιά!
- Επιτρέπετε τη χρήση της ηλεκτρικής σκούπας σε παιδιά μόνο κάτω από επιτήρηση.
- Αποφεύγετε την αναρρόφηση με τη χειρολαβή, τα πέλματα και το σωλήνα αναρρόφησης κοντά στο κεφάλι. => Υπάρχει κίνδυνος τραυματισμού!
- Μη χρησιμοποιείτε το ηλεκτρικό καλώδιο για το κράτημα ή τη μεταφορά της ηλεκτρικής σκούπας.
- Σε περίπτωση πολύωρης συνεχούς λειτουργίας τραβήξτε το ηλεκτρικό καλώδιο εντελώς έξω.
- Για να αποσυνδέσετε τη συσκευή από το ηλεκτρικό δίκτυο, μην τραβήξετε το ηλεκτρικό καλώδιο, αλλά τραβήξετε το φως από την πρίζα.
- Μην τραβάτε το ηλεκτρικό καλώδιο πάνω από κοφτερές ακμές και μην το συνθλίβετε.
- Πριν από κάθε εργασία στην ηλεκτρική σκούπα και στα αξεσουάρ τραβήξτε το φως από την πρίζα.
- Μη θέσετε σε λειτουργία μια χαλασμένη ηλεκτρική σκούπα. Σε περίπτωση που παρουσιαστεί μια βλάβη, τραβήξτε το φως από την πρίζα.

- Οι επισκευές και η αντικατάσταση των ανταλλακτικών στην ηλεκτρική σκούπα επιτρέπεται να πραγματοποιούνται μόνο από εξουσιοδοτημένο σέρβις πελατών.
- Προστατεύετε την ηλεκτρική σκούπα από τις δυσμενείς καιρικές συνθήκες, την υγρασία και τις πηγές θερμότητας.
- Μην αναρροφάτε με την ηλεκτρική σκούπα σκόνη από τρύπημα τοίχων ή μπάζα οικοδομών  
=> μπορεί να οδηγήσει σε ζημιά της συσκευής.
- Απενεργοποιείτε τη συσκευή, όταν δε γίνεται αναρρόφηση.
- Καταστρέφετε αμέσως τις άχρηστες συσκευές, μετά παραδώστε τη συσκευή για μια απόσυρση σύμφωνα με τους κανονισμούς.
- Για λόγους ασφαλείας οι ηλεκτρικές σκούπες, που έχουν μια ισχύ από 2000 W και πάνω, είναι εξοπλισμένες με μια προστασία υπερθέρμανσης. Εάν παρουσιαστεί ένα μπλοκάρισμα και η συσκευή ζεσταθεί πάρα πολύ, απενεργοποιείται τότε αυτόματα. Αφαιρέστε το φιλτράκι από την πρίζα και βεβαιωθείτε, ότι το πέλμα, ο σωλήνας αναρρόφησης ή ο εύκαμπτος σωλήνας δεν είναι φραγμένα, ή το φίλτρο πρέπει να αλλάξει.  
Μετά την επιδιόρθωση της βλάβης αφήστε τη συσκευή να κρυώσει το λιγότερο 1 ώρα. Μετά η συσκευή βρίσκεται ξανά σε ετοιμότητα λειτουργίας.

## Υποδείξεις για την απόσυρση

- **Συσκευασία**  
Η συσκευασία προστατεύει την ηλεκτρική σκούπα από ζημιά κατά τη μεταφορά.  
Αποτελείται από φιλικά προς το περιβάλλον υλικά και γι' αυτό είναι ανακυκλώσιμη.  
Παραδώστε τα υλικά συσκευασίας, που δε χρειάζονται άλλο, στα κέντρα συγκέντρωσης των υλικών ανακύκλωσης.
- **Παλιά συσκευή**  
Οι παλιές συσκευές περιέχουν πολλά ακόμα χρήσιμα υλικά.  
Γι' αυτό παραδίδετε την άχρηστη συσκευή σας σ' ένα ειδικό κατάστημα ή σ' ένα κέντρο ανακύκλωσης.  
Τους τρόπους απόσυρσης μπορείτε να τους πληροφορηθείτε στα ειδικά καταστήματα ή στις υπηρεσίες του δήμου σας.
- ! **Προσέξτε παρακαλώ**
  - Συνδέετε τη συσκευή μόνο σε πρίζες, των οποίων η ασφάλεια ανέρχεται τουλάχιστον σε 16 A! Εάν η ασφάλεια κατά την ενεργοποίηση της συσκευής "πέσει" μία φορά, μπορεί αυτό να οφείλεται στο γεγονός, ότι στο ίδιο κύκλωμα βρίσκονται συγχρόνως συνδεδεμένες και άλλες ηλεκτρικές συσκευές με υψηλή κατανάλωση ρεύματος.  
Το "πέσιμο" της ασφάλειας μπορεί να αποφευχθεί, ρυθμίζοντας πριν την ενεργοποίηση της συσκευής τη χαμηλότερη βαθμίδα ισχύος και επιλέγοντας μετά μια υψηλότερη βαθμίδα ισχύος.

Ανοίξτε παρακαλώ τις σελίδες με τις εικόνες!

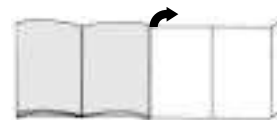

## Πριν την πρώτη χρήση

### Εικ. 1\*

Τοποθετήστε τη χειρολαβή στον εύκαμπτο σωλήνα αναρρόφησης και ασφαλίστε την.

## Θέση σε λειτουργία

### Εικ. 2\*

a) Τοποθετήστε το στόμιο του σωλήνα αναρρόφησης στο άνοιγμα αναρρόφησης.

b) Κατά την αφαίρεση του εύκαμπτου σωλήνα αναρρόφησης πιέστε τα πλήκτρα απασφάλισης και τραβήξτε έξω τον εύκαμπτο σωλήνα.

### Εικ. 3\*

Σπρώξτε τη χειρολαβή μέσα στον τηλεσκοπικό σωλήνα.

Για το λύσιμο της σύνδεσης στρέψτε λίγο τη χειρολαβή και τραβήξτε την έξω από το σωλήνα.

### Εικ. 4\*

Θέστε τον τηλεσκοπικό σωλήνα στο στόμιο του πέλματος δαπέδου.

Για το λύσιμο της σύνδεσης στρέψτε λίγο το σωλήνα και τραβήξτε τον έξω από το πέλμα δαπέδου.

### Εικ. 5\*

Σπρώχνοντας το πλήκτρο απασφάλισης προς την κατεύθυνση του βέλους, απασφαλίστε τον τηλεσκοπικό σωλήνα και ρυθμίστε το επιθυμητό μήκος.

### Εικ. 6

Πιάστε το ηλεκτρικό καλώδιο από το φιλτράκι, τραβήξτε έξω το επιθυμητό μήκος και συνδέστε το φιλτράκι στην πρίζα του ρεύματος.

### Εικ. 7

- a) Θέστε την ηλεκτρική σκούπα σε λειτουργία, πατώντας το πλήκτρο ενεργοποίησης/ απενεργοποίησης (On/Off) προς την κατεύθυνση του βέλους.
- b) Το πλήκτρο μπορεί επίσης να πατηθεί με τη βοήθεια της περιστρεφόμενη λαβής.

### Εικ. 8

Με το χειρισμό του συρόμενου ρυθμιστή μπορεί να ρυθμιστεί αδιαβάθμητα η επιθυμητή δύναμη αναρρόφησης.

## Αναρρόφηση

### Εικ. 9

Ρύθμιση του πέλματος δαπέδου:

- Για την αναρρόφηση χαλιών και μοκετών =>
- Για την αναρρόφηση σκληρών δαπέδων =>

## Πέλμα Turbo

Εάν η συσκευή σας είναι εξοπλισμένη με ένα πέλμα Turbo, μπορείτε να βρείτε τις σχετικές υποδείξεις για τη χρήση και τη συντήρηση στις συνημμένες οδηγίες χρήσης.

### Εικ. 10\*

Αναρρόφηση με αξεσουάρ (ανάλογα την περίπτωση τοποθέτηση στη χειρολαβή ή στο σωλήνα αναρρόφησης).

- a) Στόμιο αναρρόφησης για σκούπισμα γωνιών  
Για τον καθαρισμό αρμών και γωνιών.
- b) Στόμιο αναρρόφησης για σκούπισμα επίπλων  
Για τον καθαρισμό επένδυσης επίπλων, κουρτινών, κτλ.
- c) Βουρτσάκι για σκούπισμα επίπλων  
Για την αναρρόφηση κάδρων, βιβλίων, ευαίσθητων επίπλων, κτλ.

\*ανάλογα με τον εξοπλισμό

d) Πέλμα αναρρόφησης σκληρού δαπέδου  
Για τον καθαρισμό σκληρών επιφανειών  
επικάλυψης δαπέδου (πλακάκια, παρκέ,  
κτλ.)

e) Πέλμα στρωμάτων  
Για τον καθαρισμό στρωμάτων,  
επενδύσεων κ.τ.λ..

#### Εικ. 11

Τα μικροεξαρτήματα, που δε χρειάζεστε,  
μπορούν να τοποθετηθούν στο κάλυμμα  
της συσκευής.

#### Εικ. 12

Στα σύντομα διαλείμματα σκουπίσματος,  
μετά την απενεργοποίηση της συσκευής,  
μπορείτε να χρησιμοποιήσετε τη βοήθεια  
στάθμευσης στην πίσω πλευρά της  
συσκευής.

Π' αυτό σπρώξτε το άγκιστρο που  
βρίσκεται στο πέλμα δαπέδου στην  
εγκοπή στην πίσω πλευρά της συσκευής.

#### Εικ. 13

Για το ξεπέραςμα των εμποδίων, π.χ.  
σε σκάλες, μπορεί να μεταφερθεί η  
συσκευή επίσης και με την  
περιστρεφόμενη λαβή.

## Μετά την εργασία

#### Εικ. 14

- Τραβήξτε το φιν από την πρίζα.
- Τραβήξτε λίγο το ηλεκτρικό καλώδιο και  
αφήστε το ελεύθερο (το καλώδιο  
τυλίγεται αυτόματα).

#### Εικ. 15

Για τη φύλαξη/μεταφορά της συσκευής  
μπορείτε να χρησιμοποιήσετε τη βοήθεια  
αποθήκευσης που βρίσκεται στην κάτω  
πλευρά της συσκευής.  
Τοποθετήστε τη συσκευή όρθια.  
Σπρώξτε το άγκιστρο που βρίσκεται στο  
πέλμα δαπέδου στην εγκοπή στην κάτω  
πλευρά της συσκευής.

## Αντικατάσταση φίλτρου

### Αντικατάσταση της σακούλας φίλτρου

#### Εικ. 16

Όταν με σηκωμένο το πέλμα δαπέδου  
από το δάπεδο και με την υψηλότερη  
ρύθμιση της ισχύος αναρρόφησης η  
ένδειξη αλλαγής φίλτρου στο κάλυμμα  
είναι εντελώς κίτρινη, πρέπει να αλλάξει η  
σακούλα του φίλτρου, ακόμα και στην  
περίπτωση που δεν είναι εντελώς γεμάτη.  
Σε αυτήν την περίπτωση καθιστά το είδος  
της ρύπανσης την αλλαγή απαραίτητη.  
Το πέλμα, ο σωλήνας αναρρόφησης και ο  
εύκαμπτος σωλήνας αναρρόφησης δεν  
πρέπει να είναι φραγμένα, επειδή αυτό  
οδηγεί επίσης στην ενεργοποίηση της  
ένδειξης αλλαγής φίλτρου.

#### Εικ. 17

Ανοίξτε το κάλυμμα, σπρώχνοντας το  
μοχλό κλεισίματος προς την κατεύθυνση  
του βέλους.

#### Εικ. 18

- Κλείστε τη σακούλα φίλτρου  
MEGAfilt®SuperTEX, τραβώντας τη  
γλώσσα φραγής και αφαιρέστε την.
- Τοποθετήστε μια νέα σακούλα φίλτρου  
MEGAfilt®SuperTEX στο στήριγμα και  
κλείστε το κάλυμμα του χώρου συλλογής  
της σκόνης.

**! Προσοχή: Κλείστε το κάλυμμα μόνο με  
τοποθετημένα μέσα τη σακούλα φίλτρου  
MEGAfilt®SuperTEX.**

### Καθαρισμός του φίλτρου προστασίας του κινητήρα

Το φίλτρο προστασίας του κινητήρα πρέπει  
να καθαρίζεται σε τακτικά χρονικά  
διαστήματα με ελαφρό κτύπημα ή πλύσιμο!

#### Εικ. 19

- Ανοίξτε το κάλυμμα του χώρου συλλογής  
της σκόνης (βλέπε Εικ. 17).
- Τραβήξτε έξω το φίλτρο προστασίας του  
κινητήρα προς την κατεύθυνση του  
βέλους.
- Καθαρίστε το φίλτρο προστασίας του  
κινητήρα με ελαφρό κτύπημα.
- Σε περίπτωση μεγάλης ρύπανσης το  
φίλτρο προστασίας του κινητήρα πρέπει  
να πλένεται.  
Στη συνέχεια αφήστε το φίλτρο να  
στεγνώσει το λιγότερο για 24 ώρες.
- Μετά τον καθαρισμό, σπρώξτε το φίλτρο  
προστασίας του κινητήρα μέσα στη  
συσκευή και κλείστε το κάλυμμα του  
χώρου συλλογής της σκόνης.

### Αντικατάσταση του φίλτρου Microsan

Πότε χρειάζεται αντικατάσταση: Σε κάθε νέο  
πακέτο ανταλλακτικών σακουλών σκόνης

#### Εικ. 20\*

- Ανοίξτε το κάλυμμα του χώρου συλλογής  
της σκόνης (βλέπε Εικ. 17).
- Πιέζοντας τη γλώσσα ασφάλισης προς την  
κατεύθυνση του βέλους απασφαλίστε το  
στήριγμα του φίλτρου
- Αφαιρέστε το αφρώδες υλικό και το  
φίλτρο Microsan.
- Τοποθετήστε νέο φίλτρο Microsan και  
αφρώδες υλικό στο στήριγμα του  
φίλτρου.
- Τοποθετήστε το στήριγμα του φίλτρου  
στη συσκευή και ασφαλίστε το.

### Αντικατάσταση του φίλτρου ενεργού άνθρακα

Εάν η συσκευή σας είναι εξοπλισμένη με ένα  
φίλτρο ενεργού άνθρακα, πρέπει αυτό να  
αντικαθίσταται κάθε έξι μήνες.

#### Εικ. 21\*

- Ανοίξτε το κάλυμμα του χώρου συλλογής  
της σκόνης (βλέπε Εικ. 17).
- Πιέζοντας τη γλώσσα ασφάλισης προς την  
κατεύθυνση του βέλους απασφαλίστε το  
στήριγμα του φίλτρου
- Αφαιρέστε το φίλτρο ενεργού άνθρακα.

- Τοποθετήστε ένα νέο φίλτρο ενεργού  
άνθρακα.
- Τοποθετήστε το στήριγμα του φίλτρου  
στη συσκευή και ασφαλίστε το.

### Αντικατάσταση του φίλτρου Hera

Εάν η συσκευή σας είναι εξοπλισμένη με ένα  
φίλτρο Hera, πρέπει αυτό να αντικαθίσταται  
κάθε χρόνο.

#### Εικ. 22\*

- Ανοίξτε το κάλυμμα του χώρου συλλογής  
της σκόνης (βλέπε Εικ. 17).
- Πιέζοντας τη γλώσσα ασφάλισης προς την  
κατεύθυνση του βέλους, απασφαλίστε και  
αφαιρέστε από τη συσκευή το φίλτρο  
Hera.  
(βλέπε Εικ. 20).
- Τοποθετήστε το νέο φίλτρο Hera και  
ασφαλίστε το.

Μετά την απορρόφηση λεπτών σωματιδίων  
σκόνης, καθαρίστε το φίλτρο προστασίας  
του κινητήρα με χτύπημα, ενδεχομένως  
αντικαταστήστε το φίλτρο προστασίας του  
κινητήρα, το φίλτρο ενεργού άνθρακα ή το  
φίλτρο Hera.

## Φροντίδα

Πριν από κάθε καθαρισμό πρέπει πρώτα να  
απενεργοποιείται η ηλεκτρική σκούπα και να  
τραβιέται το φιν από την πρίζα του ρεύματος.  
Η ηλεκτρική σκούπα και τα πλαστικά αξεσουάρ  
μπορούν να καθαριστούν με ένα υγρό  
καθαρισμού πλαστικών του εμπορίου.

**! Μη χρησιμοποιείτε κανένα διαβρωτικό  
υλικό, υγρό καθαρισμού γυαλιού ή υγρό  
καθαρισμού γενικής χρήσης.  
Μη βυθίζετε την ηλεκτρική σκούπα ποτέ στο  
νερό.**

Ο χώρος συλλογής της σκόνης μπορεί, όταν  
χρειάζεται, να αναρροφηθεί με μια δεύτερη  
ηλεκτρική σκούπα, ή να καθαριστεί απλά με  
ένα στεγνό ξεσκονόπανο ή πινέλο.

Διατηρούμε το δικαίωμα των τεχνικών  
αλλαγών.

## Ειδικά αξεσουάρ

### Πακέτο ανταλλακτικών σακουλών σκόνης

BBZ52AFG1

Περιεχόμενο:

5 ανταλλακτικές σακούλες σκόνης

MEGAfil®Super TEX με κλείστρο

2 μικροφίλτρα υγιεινής

Τύπος G

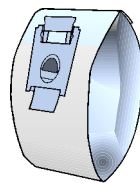

### Υφασμάτινο φίλτρο (μόνιμο φίλτρο) BBZ10TFG

Επαναχρησιμοποιούμενο φίλτρο με αυτοκόλλητο κούμπωμα.

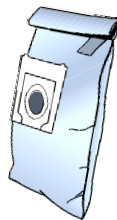

### Φίλτρο HEPA (κατηγορία H12) BBZ152HF

Συνιστάται για τους αλλεργικούς. Για εξαιρετικά καθαρό αέρα εξόδου.

Αντικατάσταση κάθε χρόνο (βλέπε Εικ. 21)

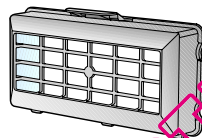

### Φίλτρο ενεργού άνθρακα BBZ191AF

Ιδιαίτερα χοντρό μαξιλάρι ενεργού άνθρακα. Εμποδίζει για πολύ χρόνο τις ενοχλητικές οσμές. Αντικατάσταση κάθε έξι μήνες. Χρησιμοποιείται μόνο σε συνδυασμό με το μικροφίλτρο για την υγιεινή. Απομακρύνετε το αφρώδες υλικό από το πλαίσιο του φίλτρου (Εικ. 20) και τοποθετήστε το φίλτρο ενεργού άνθρακα.

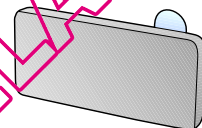

### Προσέξτε παρακαλώ!

Ο συνδυασμός "Φίλτρο Hera" + "Φίλτρο ενεργού άνθρακα" **δεν είναι δυνατός**

### Βούρτσα TURBO-UNIVERSAL® BBZ101TB

Βούρτσα και αναρρόφηση χαλιών με κοντό πέλος, μοκετών και κάθε επίστρωσης δαπέδου σε ένα πέραςμα. Ιδιαίτερα κατάλληλη για απορρόφηση των τριχών των κατοικίδιων ζώων. Η κίνηση του κυλίνδρου της βούρτσας επιτυγχάνεται μέσω του ρεύματος αναρρόφησης της ηλεκτρικής σκούπας. Δεν είναι απαραίτητη καμία ηλεκτρική σύνδεση.

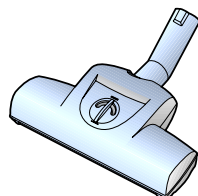

## Cihazın tarifi

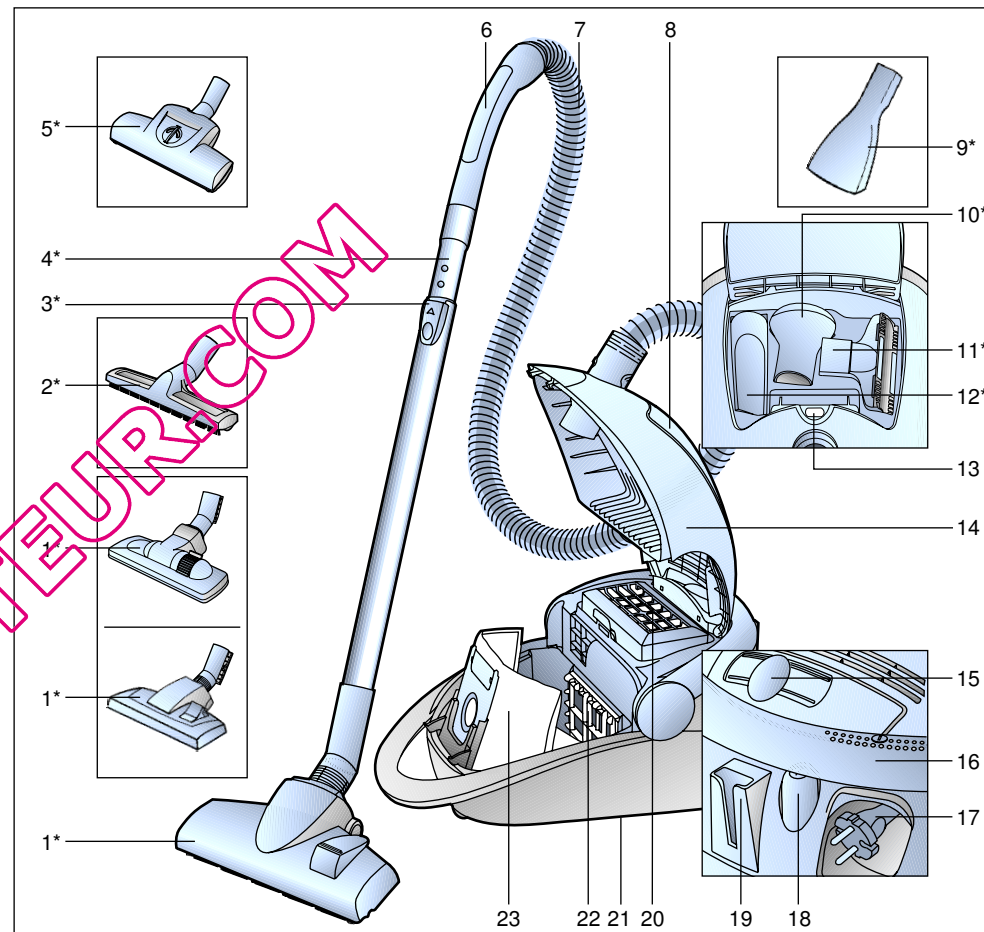

- 1 Fonksiyonu değiştirilebilen zemin süpürme ünitesi\*
- 2 Sert zemin süpürme ünitesi\*
- 3 Kilit çözme tuşu
- 4 Teleskopik boru\*
- 5 Turbo fırçası\*
- 6 Hortum tutamağı
- 7 Emme hortumu
- 8 Aksesuar rafı
- 9 Döşek süpürme başlığı\*
- 10 Mobilya fırçası\*
- 11 Döşeme ünitesi\*
- 12 Dar aralık temizleme ünitesi\*
- 13 Filtre değiştirme göstergesi
- 14 Kapak
- 15 Elektronik kayar regülatör
- 16 Hareketli tutamak; anahtarlama tuşu olarak da kullanılabilir
- 17 Elektrik bağlantı kablosu
- 18 Açma - Kapama tuşu
- 19 Park yardımı
- 20 Üfleme filtresi
- 21 Taban yardım parçası (cihazın alt tarafında)
- 22 Motor koruma filtresi
- 23 Filtre torbası MEGAfil®SuperTEX

\*cihaz donanımına bağlıdır

Kullanma kılavuzunu lütfen itinayla muhafaza ediniz.

Elektrikli süpürgeyi başka birisine verecek olursanız, lütfen kullanma kılavuzunu da veriniz.

## Amaca uygun kullanım

Bu elektrikli süpürge sadece evdeki normal kullanım için tasarlanmıştır ve ticari kullanım için uygun değildir. Bu elektrikli süpürge sadece bu kullanma kılavuzunda verilen bilgilere göre kullanılmalıdır.

Amaca uygun olmayan veya hatalı kullanımdan kaynaklanan muhtemel hasarlardan üretici sorumlu değildir ve sorumlu tutulamaz.

Bu nedenle, lütfen aşağıdaki bilgilere kesinlikle dikkat ediniz!

Elektrikli süpürge sadece aşağıdaki parçalar ile kullanılmalıdır:

- Orijinal filtre torbası MEGAFilt®SuperTEX
- Orijinal yedek parçalar, orijinal aksesuarlar veya orijinal özel aksesuarlar

## Elektrikli süpürge aşağıdaki işlemler için uygun değildir:

- İnsanların veya hayvanların bu cihaz ile temizlenmesi
- Aşağıdaki cisim, madde veya pisliklerin emilerek temizlenmesi:
  - Haşereler veya cihazın içine emilebilecek küçük canlılar
  - Sağlığa zararlı, keskin kenarlı, sıcak veya akkordlaşmış maddeler.
  - Nemli, ıslak veya sıvı maddeler.
  - Kolay alevlenen veya patlayıcı maddeler ve gazlar.

## Güvenlik bilgileri

Bu elektrikli süpürge, geçerli teknik kurallara ve bilinen güvenlik yönetmeliklerine uygundur. Cihazın aşağıdaki Avrupa yönetmeliklerine uygun olduğunu tasdik ediyoruz: 89/336/EWG (91/263/EWG, 92/31/EWG ve 93/68/EWG direktifleri ile değiştirildi). 73/23/EWG (93/68/EWG direktifi ile değiştirildi).

- Elektrikli süpürgeyi sadece tip levhasındaki gibi takın ve kullanın.
- Hiçbir zaman filtre torbasız MEGAFilt®SuperTEX kullanmayın => Aksi halde cihaz zarar görebilir!
- Çocukların elektrikli süpürgeyi kullanmasına sadece bir yetişkinin denetimi altında izin verilmelidir.
- Kafa yakınında, el tutamağı, memeler ve boru ile süpürmekten kaçının. => Yaralanma tehlikesi söz konusudur!
- Elektrik bağlantı kablosu elektrikli süpürgeyi taşımak için kullanılmamalıdır.
- Uzun süreli çalıştırmadan sonra elektrik bağlantısı kablosunu tamamen fişten çekiniz.
- Cihazın elektrik beslemesini kesmek için elektrik fişi prizden çıkarılacağı zaman, elektrik bağlantı kablosundan değil, fişin kendisinden tutulup çekilmelidir.
- Elektrik bağlantı kablosu keskin kenarlar üzerinden çekilmemeli ve herhangi bir yere sıkıştırılmamalıdır.
- Elektrikli süpürge ve aksesuarlarında herhangi bir işlem yapılmadan önce, elektrik fişi prizden çekilip çıkarılmalıdır.
- Elektrikli süpürgeye herhangi bir hasar varsa, kesinlikle çalıştırmayınız. Bir arıza söz konusu olduğu zaman, elektrik fişini prizden çekip çıkarınız.

- Tehlikelerden korunmak için tamir işlemleri ve elektrikli süpürge üzerindeki yedek parça değişiklikleri sadece yetkili müşteri hizmetleri tarafından uygulanmalıdır.
- Elektrikli süpürge, harici hava koşullarına, neme ve ısı kaynaklarına karşı korunmalıdır.
- Elektrikli süpürge ile talaş veya moloz süpürmeyin. => makinenin bozulmasına sebebiyet verebilir.
- Emerek temizleme işlemi yapılmadığı zaman, cihaz kapatılmalıdır.
- Eski ve artık kullanılmayacak olan cihazlar derhal kullanılamaz hale getirilmeli ve gerektiği şekilde giderilmelidir.
- Güvenliğe bağlı nedenlerle 2000 W veya üzerinde performansla sahip elektrik süpürgeleri aşırı ısınma emniyetiyle donatılmıştır. Eğer bir bloke olma veya tıkanma söz konusu olursa ve cihaz fazla ısınır, cihaz otomatik olarak kapanır. Elektrik fişini prizden çıkarınız ve emme ünitesinin, emme borusunun veya hortumun tıkanmamış olduğunu kontrol ediniz veya filtrenin değiştirilmesi gerekip gerekmediğini kontrol ediniz. Arıza giderildikten sonra, cihazın en az 1 saat soğumasını bekleyiniz. Bu süre sonunda cihaz tekrar kullanılabilir.

## Giderme bilgileri

- **Ambalaj**  
Ambalaj, elektrikli süpürgeyi nakliyat esnasında zarar görmeye karşı korur. Ambalaj çevreye zarar vermeyen malzemelerden ibarettir ve bu nedenle tekrar geri kazanılabilir. Artık gerek kalmayan ambalaj malzemelerini, "Grüner Punkt" adını taşıyan yeniden değerlendirme sisteminin toplama merkezleri üzerinden gideriniz.
- **Eski cihaz**  
Eski cihazlar çok kez değerli malzemeler ihtiva eder. Bu nedenle, eski cihazınızı tekrar değerlendirilmesi için yetkili satıcınıza veya bir geri kazanma veya dönüşüm merkezine veriniz. Güncel giderme yöntemleri hakkında bilgi almak için, lütfen yetkili satıcınıza veya oturduğunuz bölge belediyesine başvurunuz.
- **Lütfen dikkat**  
■ Cihazı, sadece en az 16 A ile sigortalanmış bir prize bağlayın! Cihazın açılması esnasında sigorta devreye girmişse, bu durum yüksek bağlantı değerine sahip başka elektrikli cihazların aynı devreye bağlanış olmasından kaynaklanıyor olabilir. Cihazı açarken en düşük güç kademesini ayarlayarak ve güç kademesini sonradan artırarak sigortanın devreye girmesini engelleyebilirsiniz.

Lütfen resimli sayfaları açınız!

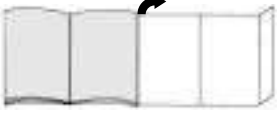

İlk kullanımdan önce

#### Resim 1\*

Tutamağı emme hortumuna takınız ve oturtunuz.

Çalıştırılması

#### Resim 2

- Emme hortumu ucunu emme deliğine takip kilitleyiniz.
- Emme hortumunun çıkarılması için kilit açma tuşuna basın ve hortumu dışarı çekin.

#### Resim 3\*

El tutamağını teleskopik boruya itin. Parçanın çıkarılması için el tutamağını biraz çevirin ve borudan çekin.

#### Resim 4\*

Teleskopik boruyu zemin süpürme ünitesinin desteğine takınız. Bağlantı borusunun çıkarılması için biraz çevirin ve zemin süpürme ünitesinden çekin.

#### Resim 5\*

Kilit tuşunun ok yönünde itilmesi ile teleskopik borunun kilidini açılır ve istenilen boyuta ayarlanabilir..

#### Resim 6

Elektrik bağlantı kablosu fişten tutulmalı, istenilen uzunluğa kadar cihazdan dışarı çekilmeli ve elektrik fişi prize takılmalıdır.

#### Resim 7

- Elektrik süpürmesini Açma - Kapama tuşuna ok yönünde basarak açınız.
- Tuş, aynı zamanda hareketli tutamağın yardımı ile de ayarlanabilir.

#### Resim 8

Kayar regülatörün kullanılması ile istenilen emme gücü kademesiz olarak ayarlanabilir.

Emerek temizleme

#### Resim 9

Zemin süpürme ünitesinin ayarlanması:

- Halıların ve halı kaplı zeminlerin süpürülerek temizlenmesi için =>
- Sert zeminlerin süpürülerek temizlenmesi için =>

#### Turbo fırçası

Eğer cihazınız bir turbo fırça ile donatılmışsa, lütfen kullanım kılavuzundaki, aletin kullanılması ve bakımı hakkındaki uyarıları dikkate alınız.

#### Resim 10\*

Aksesuarlı süpürüp temizleme (gerektiğinde el tutamağı ya da emme borusunu takın)

- Dar aralık temizleme ünitesi Eklentiler ve köşelerin temizlenmesi için..
- Döşeme ünitesi Minderli mobilyaların, perdelerin vs. temizlenmesi için.
- Mobilya fırçası Çerçevelerin, kitapların, hassas mobilyaların, vs. temizlenmesi için.

\*cihaz donanımına bağlıdır

- Sert zemin süpürme ünitesi Sert yer kaplamalarının temizlenmesi için. (Fayans, parke vs.)
- Döşek süpürme başlığı Yatak döşeği, döşeme vs. süpürme için.

#### Resim 11

Kullanmadığınız küçük aksesuarlar cihaz kapağının altında tutulabilir.

#### Resim 12

Kısa temizlik aralarında, aletin kapatılmasından sonra, cihazın arkasında korumlandırılmış park yardımını kullanabilirsiniz. Bunun için zemin süpürme ünitesini aracın arkasındaki girintiye itiniz.

#### Resim 13

Merdiven gibi engellerin aşılabilmesi için cihaz hareketli tutamakla taşınabilir.

Çalışma sona erdikten sonra

#### Resim 14

- Fişi çekin.
- Elektrik bağlantı kablosunu kısa bir hamle ile çekip, hemen serbest bırakınız (kablo otomatik olarak sarılır).

#### Resim 15

Cihazı istif etmek / sevk etmek için, cihazın alt tarafındaki taban yardım parçasını kullanabilirsiniz. Cihazı dik konuma alınız. Yer süpürme ünitesindeki kancayı aracın altındaki girintiye itiniz.

Filtre değiştirilmesi

Filtre torbasını değiştirin

#### Resim 16

Eğer zemin süpürme ünitesi yerden kaldırılmış ve cihaz en yüksek emme performansında ise ve kapaktaki filtre değiştirme göstergesi tamamen sarı renk ile dolmuşsa, filtre torbası tam olarak dolmamış olsa bile değiştirilmelidir. Bu gibi durumlarda dolan malzemenin türü değişimi gerekli kılar. Meme, emme borusu ve emme hortumu tıkalı olmamalıdır, çünkü bu durumdan filtre değiştirme göstergesi de etkilenir.

#### Resim 17

Kapağı, kilit kolunu ok yönünde hareket ettirerek açınız.

#### Resim 18

- Filtre torbasını MEGAfilt®SuperTEX kapama pimini çekerek kapatın ve dışarı çıkartın.
- Yeni filtre torbasını MEGAfilt®SuperTEX tutucuya yerleştirin ve toz saklama haznesini kapatın.

**! Dikkat: Kapak sadece yerleştirilmiş filtre torbası MEGAfilt®SuperTEX ile kapanır.**

Motor koruma filtresinin temizlenmesi

Motor koruma filtresi düzenli aralıklarla hafifçe vurularak ve/veya yıkanarak temizlenmelidir!

#### Resim 19

- Toz haznesi kapağını açınız (bkz. resim 17).



- Motor koruma filtresini ok yönünde çekerek çıkartınız.
- Motor koruma filtresini hafifçe vurarak temizleyiniz.
- Yoğun kirlenmede motor koruma filtresi yıkanmalıdır. Filtreyi en az 24 saat kurumaya bırakınız.
- Temizleme işleminden sonra motor koruma filtresini cihaz içerisine itiniz ve toz haznesi kapağını kapatınız.

### Micro hijyen filtresi değiştirin

Ne zaman değiştirileceği: Her yeni filtre değiştirme paketi açılmasında

#### Resim 20\*

- Toz saklama haznesini açın (bkz. Resim 17)
- Kilit pimine ok yönünde basarak filtre tutucusunu kilitleyin.
- Filtre köpüğünü ve Micro hijyen filtresi çıkartın. Yeni Micro hijyen filtresi ve filtre köpüğünü filtre tutucusuna yerleştirin.
- Filtre tutucusunu cihaza yerleştirin ve yerine oturmasını sağlayın.

### Aktif karbon filtrenin değiştirilmesi

Eğer cihazınız aktif karbon filtresi ile donatılmışsa, bu filtre 6 ayda bir değiştirilmelidir.

#### Resim 21\*

- Toz saklama haznesini açın (bkz. Resim 17)
- Kilit pimine ok yönünde basarak filtre tutucusunu kilitleyin.
- Aktif karbon filtresini çıkartın.
- Yeni aktif karbon filtre takılmalıdır.
- Filtre tutucusunu cihaza yerleştirin ve yerine oturmasını sağlayın.

### Hepa filtrenin değiştirilmesi

Cihazınız bir Hepa filtre ile donatılmışsa, bu filtre senede bir kez değiştirilmelidir.

#### Resim 22\*

- Toz saklama haznesini açın (bkz. Resim 17)
- Kilit pimine ok yönünde basarak Hepa-Filtresinin kilidini açın ve cihazdan çıkartın. (bkz. Resim 20)
- Yeni Hepa-Filtresini takın ve oturmasını sağlayın.

Küçük toz partiküllerini temizledikten sonra motor koruma filtresini silkeleyerek temizleyin ve olası Micro hijyen filtresi, Aktif karbon veya HEPA-Filtresini değiştirin.

### Bakım

Elektrikli süpürge her temizlenmesi işleminden önce, cihaz kapatılmalı ve elektrik fişi prizden çekilip çıkarılmalıdır. Elektrikli süpürge ve plastikten aksesuar parçaları normal bir plastik temizleme maddesi ile temizlenebilir, bakımlı olması sağlanabilir.

- ! **Ovalama maddesi, cam veya genel temizleme maddesi kullanmayınız. Elektrikli süpürge kesinlikle suya sokulmamalıdır.**

Cihazın toz haznesi gerektiğinde ikinci bir elektrikli süpürge ile temizlenebilir veya kuru bir toz bezi veya toz fırçası ile basit bir şekilde temizlenebilir.

Teknik değişiklikler olabilir.

## Özel aksesuarlar

### yeni filtre değiştirme paketi BBZ52AFG1

İçeriği:  
5 adet kilitli yedek filtre MEGAfil®Super TEX  
2 Mikro hijyen filtresi

Tip G

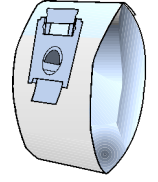

### Tekstil filtre (daimi filtre) BBZ10TFG

Pıtraklı kapaklı tekrar kullanılabilen filtre.

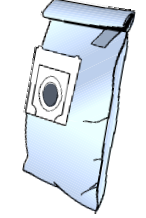

### HEPA filtre (Sınıf H12) BBZ152HF

Alerjik insanlar için tavsiye edilir. Aşırı temiz dışarı üflenen hava için. Yılda bir değiştirin (bkz. Resim 21)

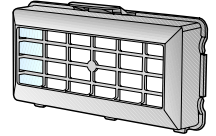

### Aktif karbon filtresi BBZ191AF

Ekstra kalın aktif karbon minder. Uzun süre, kötü kokuları önler. Yarım senede bir değiştirilmelidir. Sadece Micro hijyen filtresi ile bağlantılı olarak kullanılabilir. Köpük maddesini filtre kenarlarından uzaklaştırınız (Bild 20) ve aktif karbon filtresini yerleştirin.

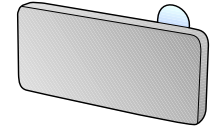

### Lütfen dikkat!

"Hepa-Filtre" + "Aktif karbon filtresi" kombinasyonu **mümkün değil**

### TURBO-UNIVERSAL® fırça BBZ101TBB

Kısa tüylü halıların, zemin halı kaplamalarının veya tüm zemin kaplamalarının, bir işlem kapsamında fırçalanması ve emilerek temizlenmesi için kullanılır. Özellikle hayvan tüy ve kıllarını temizlemek için uygundur. Fırçalı merdanesi, elektrikli süpürge emdiği havanın akışı üzerinden hareket ettirilir. Elektrik bağlantısına gerek yoktur.

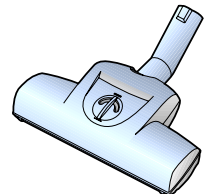

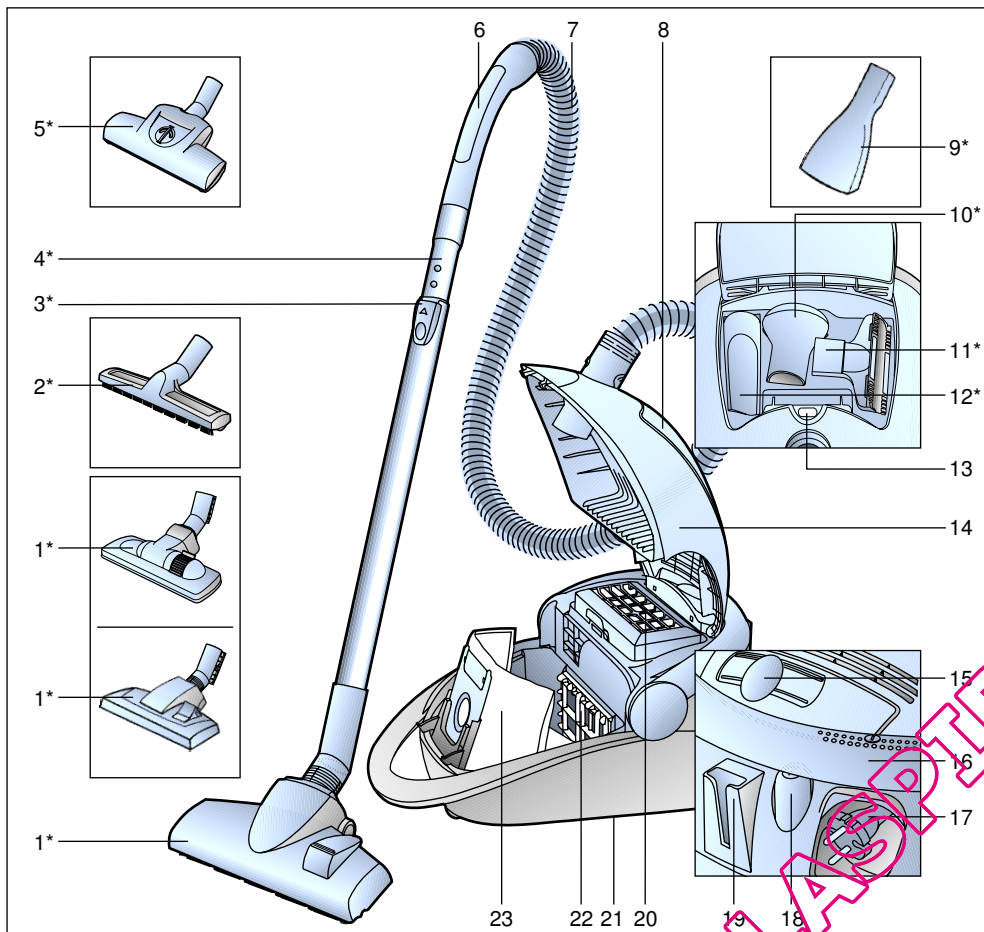

- |  |   |
|--|---|
| 1 Przelączana ssawka do podłóg*        | 14 Pokrywa  |
| 2 Specjalna ssawka do podłóg twardych* | 15 Elektroniczny regulator przesuwny                    |
| 3 Przycisk odblokowujący               | 16 Uchwyt uchylny, wykorzystywany również jako włącznik |
| 4 Rura teleskopowa*                    | 17 Przewód zasilający                                   |
| 5 Szczotka turbo*                      | 18 Przycisk włączania/wyłączania                        |
| 6 Uchwyt węża                          | 19 Zaczepek   |
| 7 Wąż ssący                            | 20 Filtr wylotu powietrza                               |
| 8 Skrytka na wyposażenie               | 21 Zaczepek rury ssącej (na spodzie urządzenia)         |
| 9 Ssawka do materaców                  | 22 Filtr zabezpieczający silnik                         |
| 10 Pędzel do odkurzania mebli*         | 23 Worek filtrujący MEGAFilt®SuperTEX                   |
| 11 Ssawka do tapicerki*                |   |
| 12 Ssawka szczelinowa*                 |   |
| 13 Wskaźnik wymiany filtra             |   |

\*w zależności od wyposażenia

Instrukcję użytkowania należy zachować. Przy przekazywaniu odkurzacza osobom trzecim należy również przekazać instrukcję użytkowania.

### Użytkowanie zgodne z przeznaczeniem

Opisywany odkurzacz przeznaczony jest do użytku wyłącznie w gospodarstwie domowym i nie nadaje się do celów przemysłowych.

Odkurzacz należy użytkować wyłącznie zgodnie z danymi zawartymi w niniejszej instrukcji użytkowania.

Producent nie ponosi odpowiedzialności za ewentualne szkody powstałe w wyniku użytkowania niezgodnego z przeznaczeniem lub nieprawidłowej obsługi.

Z tego względu należy koniecznie przestrzegać następujących zaleceń! Odkurzacz może być eksploatowany wyłącznie z:

- oryginalnym workiem filtrującym MEGAFilt®SuperTEX
- oryginalnymi częściami zamiennymi, osprzętem lub wyposażeniem specjalnym

### Odkurzacz nie nadaje się do:

- odkurzania ludzi lub zwierząt
- zasysania:
  - mikroorganizmów,
  - szkodliwych dla zdrowia, ostrokrawędziowych, gorących lub żarzących się substancji,
  - wilgotnych lub płynnych substancji
  - łatwopalnych lub wybuchowych materiałów i gazów.

### Zalecenia odnośnie bezpieczeństwa

Opisywany odkurzacz spełnia uznane zasady techniki oraz odnośne przepisy bezpieczeństwa.

Potwierdzamy zgodność z następującymi wytycznymi europejskimi: 89/336/EWG (zmieniona przez RL 91/263/EWG, 92/31/EWG oraz 93/68/EWG), 73/23/EWG (zmieniona przez RL 93/68/EWG).

- Odkurzacz należy podłączać i uruchamiać wyłącznie zgodnie z tabliczką identyfikacyjną.
- W żadnym przypadku nie wolno odkurzać bez worka filtrującego MEGAFilt®SuperTEX .  
=> Może to spowodować uszkodzenie urządzenia!

- Używanie odkurzacza przez dzieci dozwolone jest wyłącznie pod nadzorem osób dorosłych.
- Należy unikać odsysania uchwytem, ssawkami i rurą w pobliżu głowy.  
=> Zachodzi niebezpieczeństwo zranienia!
- Przewodu zasilającego nie wolno używać do noszenia / transportowania odkurzacza.
- W przypadku wielogodzinnej pracy ciągłej należy całkowicie wyciągnąć przewód zasilający.
- W celu odłączenia urządzenia od sieci zasilającej nie wolno ciągnąć za przewód, lecz za wtyczkę.
- Przewodu zasilającego nie wolno ciągnąć po ostrych krawędziach ani zaciskać.
- Przed przystąpieniem do wykonywania jakichkolwiek prac przy odkurzaczu lub przy wyposażeniu należy wyciągnąć wtyczkę zasilającą.
- Uszkodzonego odkurzacza nie wolno uruchamiać. W przypadku obecności zakłócenia należy wyciągnąć wtyczkę z gniazda sieciowego.

- W celu uniknięcia zagrożeń, naprawy i wymiana części zamiennych w odkurzaczu mogą być wykonywane wyłącznie przez autoryzowany serwis.
  - Odkurzacze należy chronić przed oddziaływaniem czynników atmosferycznych, wilgocią i źródłami ciepła.
  - Odkurzaczem nie wolno zasysać pyłu z wiercenia lub gruzu budowlanego => może to spowodować uszkodzenie urządzenia.
  - W przypadku braku odkurzania, odkurzacze należy wyłączać.
  - Wystłżone urządzenia należy bezzwłocznie doprowadzać do stanu nieprzydatności, a następnie przekazywać je do usunięcia zgodnego z przepisami.
  - Ze względów bezpieczeństwa odkurzacze o mocy przekraczającej 2000 W wyposażone są w zabezpieczenie przed przegrzaniem. W przypadku wystąpienia zablokowania i nadmiernego nagrzania urządzenia następuje jego automatyczne wyłączenie. Wyciągnąć wtyczkę i sprawdzić, czy ssawka, rura ssąca lub wąż nie są zatkane, względnie czy nie trzeba wymienić filtra.
- Po usunięciu zakłócenia należy pozostawić urządzenie do ostygnięcia przez co najmniej 1 godzinę. Potem urządzenie nadaje się ponownie do użytku.

## Zalecenia odnośnie usuwania

- **Opakowanie**  
Opakowanie chroni odkurzacze przed uszkodzeniem w czasie transportu. Składa się ono z materiałów bezpiecznych dla środowiska naturalnego i z tego względu nadaje się ono do odzysku surowców wtórnych. Niepotrzebne materiały opakowaniowe należy odprowadzać do punktów gromadzenia w ramach systemu odzysku surowców wtórnych Grüner Punkt (zielony punkt).
- **Stare urządzenia**  
Stare urządzenia zawierają bardzo dużo cennych materiałów. Z tego względu wystłżone urządzenie należy oddawać dostawcy względnie do centrum odzysku surowców wtórnych do ponownego wykorzystania. Informacje na temat obecnie obowiązujących sposobów usuwania można uzyskać u dostawcy lub w zarządzie gminy.
- **Należy przestrzegać następujących zaleceń**  
Urządzenie podłączać jedynie do gniazdka wtykowego, zabezpieczonego bezpiecznikiem o natężeniu przynajmniej 16 A! Jeżeli bezpiecznik zadziała przy włączeniu urządzenia, może to być spowodowane tym, że równocześnie inne urządzenia elektryczne o większej mocy przyłączeniowej podłączone są do tego samego obwodu prądowego. Zadziałania bezpiecznika można uniknąć, ustawiając przed włączeniem urządzenia najniższy stopień mocy i wybierając wyższy stopień dopiero po włączeniu urządzenia.

Proszę rozłożyć strony z ilustracjami!

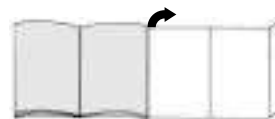

Przed pierwszym użyciem

### Rysunek 1\*

Wsunąć i zatrzasnąć uchwyty na węży ssącym.

Uruchomienie

### Rysunek 2\*

- Wzbić króciec węża ssącego w otworze ssawnym.
- W celu usunięcia węża ssącego należy nacisnąć przycisk odblokowujący i wyciągnąć wąż.

### Rysunek 3\*

Wsunąć uchwyty w rurę teleskopową. W celu zwolnienia połączenia należy nieco przekręcić uchwyty i wyciągnąć z rury.

### Rysunek 4\*

Wsunąć rurę teleskopową w króciec ssawki do podłóg. W celu zwolnienia połączenia należy nieco przekręcić rurę i wyciągnąć ze ssawki do podłóg.

### Rysunek 5\*

Poprzez przesunięcie przycisku odblokowującego w kierunku wskazywanym przez strzałkę odblokować rurę teleskopową i ustawić na odpowiednią długość.

\*w zależności od wyposażenia

### Rysunek 6

Uchwycić wtyczkę przewodu zasilającego, wyciągnąć na odpowiednią długość i wsunąć wtyczkę w gniazdo.

### Rysunek 7

- Włączyć odkurzacze poprzez naciśnięcie przycisku włączania / wyłączania w kierunku wskazywanym przez strzałkę.
- Przycisk można również włączać za pomocą uchwyty uchylnego.

### Rysunek 8

Za pomocą regulatora przesuwającego można bezstopniowo ustawiać siłę ssania odkurzacza.

## Odkurzanie

### Rysunek 9

Ustawianie ssawki do podłóg:

- Do odkurzania dywanów i wykładzin podłogowych =>
- Do odkurzania twardej podłogi =>

## Szczotka Turbo

Jeśli urządzenie wyposażone jest w szczotkę turbo, zalecenia odnośnie jej użytkowania i konserwacji zawarte są w załączonej instrukcji użytkownika.

### Rysunek 10\*

Odkurzanie z zastosowaniem wyposażenia (nasadzić w zależności od potrzeby na uchwyty względnie rurę ssącą).

- Ssawka szczelinowa  
Do odkurzania szczelin i narożników.
- Ssawka do tapicerki  
Do odkurzania mebli tapicerskich, zastół itp.
- Pędzel do odkurzania mebli  
Do odkurzania ram obrazów, książek, delikatnych mebli itp.

- d) Specjalna ssawka do podłóg twardej  
Do czyszczenia twardej wykładzin  
podłogowych (płytek ceramicznych,  
parkietu itp.)

- e) Ssawka do materaców  
Do odkurzania materaców, tapicerki  
itp.

#### Rysunek 11

Drobne elementy wyposażenia, które nie  
jest aktualnie potrzebne, można umieścić  
w pokrywie urządzenia.

#### Rysunek 12

W trakcie krótkich przerw w odkurzaniu, po  
wyłączeniu urządzenia można skorzystać z  
zaczepu z tyłu urządzenia.

W tym celu należy wsunąć hak przy  
ssawce do podłóg we wgłębienie na  
spodzie urządzenia.

#### Rysunek 13

Przy pokonywaniu przeszkód, np. scho-  
dów, urządzenie można transportować  
trzymając je za uchwyt uchylny.

### Po pracy

#### Rysunek 14

- Wyciągnąć wtyczkę przewodu  
zasilającego.
- Krótko pociągnąć i puścić przewód  
zasilający (przewód zostanie automatycznie  
zwinęty).

#### Rysunek 15

Do odstawiania / transportowania  
urządzenia można korzystać z zaczepu rury  
ssącej znajdującego się na spodzie  
urządzenia.

Pionowe ustawienie urządzenia.

Wsunąć hak przy ssawce do podłóg we  
wgłębienie na spodzie urządzenia.

### Wymiana filtra

#### Wymiana worka filtrującego

#### Rysunek 16

Jeśli przy ssawce do podłóg uniesionej  
znad powierzchni podłogi i ustawieniu  
największej siły ssania wskaźnik wymiany  
filtra w pokrywie odkurzacza jest  
wypełniony całkowicie na żółto, trzeba  
wymienić worek filtrujący, nawet jeśli nie  
jest on jeszcze całkowicie wypełniony. W  
tym przypadku konieczność wymiany  
powoduje rodzaj wypełnienia.

Dysza, rura i wąż ssący nie mogą być przy  
tym zatkane, ponieważ prowadzi to również  
do zadziałania wskaźnika wymiany filtra.

#### Rysunek 17

Otworzyć pokrywę poprzez przesunięcie  
dźwigni zamykającej w kierunku  
wskazywanym przez strzałkę.

#### Rysunek 18

- a) Zamknąć worek filtrujący  
MEGAfilt®SuperTEX poprzez pośnięcie  
za pokrywę zamykającą i wyjąć go.
- b) Włożyć nowy worek filtrujący  
MEGAfilt®SuperTEX w uchwyt i zamknąć  
pokrywę komory pyłowej.

**! Uwaga: Pokrywa zamyka się tylko przy  
włożonym worku filtrującym  
MEGAfilt®SuperTEX.**

#### Czyszczenie filtra zabezpieczającego silnik

Filtr zabezpieczający silnik należy czyścić w  
regularnych odstępach czasu poprzez  
wytrzepanie względnie wymycie!

#### Rysunek 19

- Otworzyć pokrywę komory pyłowej (patrz  
rysunek 17).

- Wyciągnąć filtr zabezpieczający silnik w  
kierunku wskazywanym przez strzałkę.
- Oczyszczyć filtr zabezpieczający silnik  
poprzez wytrzepanie.
- W przypadku dużego zanieczyszczenia  
filtra zabezpieczającego silnik należy go  
wymyć.  
Następnie pozostawić filtr na co najmniej  
24 godziny do wyschnięcia.
- Po oczyszczeniu wsunąć filtr  
zabezpieczający silnik do urządzenia i  
zamknąć pokrywę komory pyłowej.

#### Wymiana mikrofiltrem higienicznym

Kiedy wymienić? Przy każdym nowym  
opakowaniu filtrów wymiennych

#### Rysunek 20\*

- Otworzyć pokrywę komory pyłowej  
(patrz rysunek 17).
- Odblokować uchwyt filtra poprzez  
naciśnięcie nakładki zamykającej w  
kierunku wskazywanym przez strzałkę
- Wyjąć gąbkę filtrującą i mikrofiltrem  
higienicznym.  
Włożyć nowy mikrofiltrem higienicznym i  
piankę filtrującą w uchwyt filtrujący.
- Włożyć uchwyt filtra w urządzenie i  
zatrzasnąć.

#### Wymiana filtra z węgla aktywnego

Jeżeli urządzenie wyposażone jest w filtr z węgla  
aktywnego, trzeba wymieniać go co pół roku.

#### Rysunek 21\*

- Otworzyć pokrywę komory pyłowej  
(patrz rysunek 17).
- Odblokować uchwyt filtra poprzez  
naciśnięcie nakładki zamykającej w  
kierunku wskazywanym przez strzałkę
- Wyjąć filtr z węgla aktywnego
- Włożyć nowy filtr z węgla aktywnego.
- Włożyć uchwyt filtra w urządzenie i  
zatrzasnąć.

\*w zależności od wyposażenia

### Wymiana filtra Hepa

Jeżeli urządzenie wyposażone jest w filtr Hepa,  
trzeba wymieniać go raz do roku.

#### Rysunek 22\*

- Otworzyć pokrywę komory pyłowej.  
(patrz rysunek 17).
- Odblokować filtr Hepa poprzez naciśnięcie  
nakładkę zamykającą w kierunku  
wskazywanym przez strzałkę i wyjąć z  
urządzenia.  
(patrz rysunek 20).
- Włożyć nowy filtr Hepa i zatrzasnąć.

Po zassaniu drobnych cząsteczek pyłu  
oczyszczyć filtr zabezpieczający silnik poprzez  
wytrzepanie, ewentualnie wymienić  
mikrofiltrem higienicznym, z węgla  
aktywnego lub HEPA.

### Konserwacja

Przed każdym czyszczeniem odkurzacza trzeba  
go wyłączyć i wyciągnąć wtyczkę z gniazda  
zasilającego.

Odkurzacze i elementy wyposażenia z tworzywa  
sztucznego mogą być czyszczone dostępnymi  
na rynku środkami do czyszczenia tworzyw  
sztucznych.

**! Nie wolno stosować żadnych środków  
szorujących, do czyszczenia szkła lub  
uniwersalnych środków czyszczących.  
W żadnym wypadku odkurzacza nie  
wolno zanurzać w wodzie.**

Komorę pyłową można w razie potrzeby  
oczyszczyć za pomocą drugiego odkurzacza lub  
po prostu suchą ściereczką / pędzlem.

Zastrzega się wprowadzanie zmian  
technicznych.

## Wyposażenie specjalne

### Opakowanie filtrów wymiennych BBZ52AFG1

Zawartość:  
5 filtrów wymiennych MEGAFilt®Super TEX z zamknięciem  
2 mikrofiltry higieniczne

Typ G

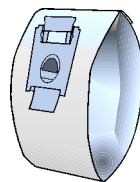

### Filtr tekstylny (filtr trwały) BBZ10TFG

Filtr wielokrotnego użytku z zamknięciem rzepowym.

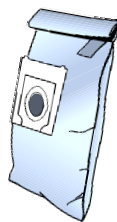

### Filtr HEPA (klasa H12) BBZ152HF

Zalecany dla alergików. Dla zapewnienia bardzo czystego powietrza wydmuchiwane go z odkurzacza.

Wymieniać co roku (patrz rysunek 21)

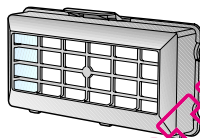

### Filtr z węgla aktywnego BBZ191AF

Bardzo gruba poduszeczka z węgla aktywnego. Zapobiega przez długi okres czasu emisji nieprzyjemnych zapachów. Wymieniać co pół roku. Stosować tylko w połączeniu z mikrofiltrem higienicznym. Wyjąć piankę z ram filtra (rysunek 20) i włożyć filtr z węgla aktywnego.

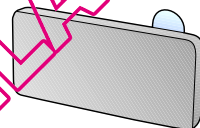

### Należy przestrzegać następujących zaleceń!

Połączenie filtra Hepa + filtra z węgla aktywnego **nie jest możliwe**

### Szczotka TURBO-UNIVERSAL® BBZ101TBB

Szczotkowanie i odsysanie w jednym procesie roboczym dywanów o krótkim włosie oraz wykładzin dywanowych względnie wszystkich rodzajów wykładzin. Szczególnie nadaje się do usuwania sierści zwierząt. Napęd walca szczotkowego odbywa się za pomocą strumienia powietrza zasysanego przez odkurzacza. Nie jest wymagane żadne podłączenie elektryczne.

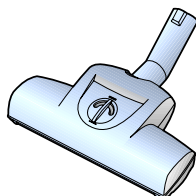

## Készülék-leírás

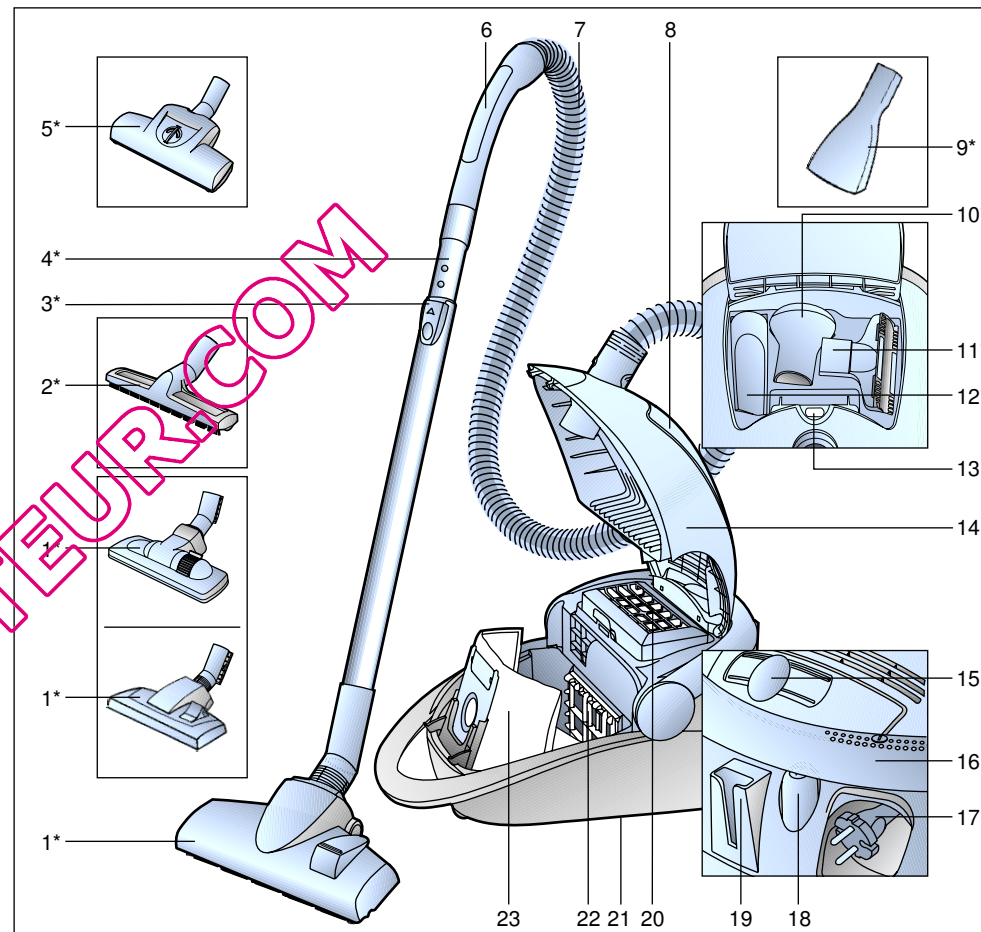

- |                                  |   |
|----------------------------------|---|
| 1* Átkapcsolható padlószívófej*  | 14 Fedél  |
| 2 Kemény padlóhoz való szívófej* | 15 Elektronikus tolószabályzó                             |
| 3 Kioldógomb                     | 16 Átfordítható fogantyú; Kapcsológombként is használható |
| 4 Teleszkópcső*                  | 17 Hálózati kábel   |
| 5 Turbo-kefe*                    | 18 Be-/kikapcsoló gomb                                    |
| 6 Porszívócső fogantyú           | 19 Leállító segédeszköz                                   |
| 7 Szívótömlő                     | 20 Kifúvósűrű   |
| 8 Tartozék rekesz                | 21 Porszívócső tartó (a készülék alsó oldalán)            |
| 9 Matracszívófej*                | 22 Motorvédő-sűrű   |
| 10 Bútorcset*                    | 23 MEGAFilt®SuperTEX szűrőzacskó                          |
| 11 Szőnyegtisztító fej*          |   |
| 12 Keskeny szívófej*             |   |
| 13 Szűrőcsere-kijelző            |   |

\*kiviteltől függően

Kérjük őrizze meg a használati utasítást. A porszívó továbbadásakor adja oda a használati utasítást is.

### Rendeltetésszerű használat

Ez a porszívó nem ipari célokra, hanem csak a háztartásban történő alkalmazásra készült. A porszívót kizárólag a használati utasítás előírásainak megfelelően használja. A gyártó nem felel az olyan esetleges károkért, amelyek a nem rendeltetésszerű használat, vagy hibás kezelés következtében keletkeznek.

Ezért feltétlenül tartsa be az alábbi utasításokat!

A porszívót csak:

- eredeti MEGAfilít® SuperTEX szűrőzacskóval,
- eredeti pótalkatrészekkel, tartozékokkal vagy megvásárolható tartozékokkal használja

### A porszívó nem alkalmas:

- Emberek vagy állatok leporszívózására
- A következők felszívására:
  - mikroorganizmusok.
  - egészségre ártalmas, éles szélű, forró, vagy forrásban lévő anyagok
  - nedves, vagy folyékony anyagok
  - enyhén lobbanékony vagy robbanékony anyagok és gázok.

### Biztonsági útmutató

Ez a porszívó megfelel a technika mai állása szerint elfogadott szabályoknak és az ide vonatkozó biztonsági előírásoknak. Igazoljuk az alábbi európai irányelveknek való megfelelést: 89/336/EWG (változtatva: RL 91/263/EWG, 92/31/EWG és 93/68/EWG-vel). 73/23/EWG (változtatva: RL 93/68/EWG-vel).

- A porszívót csak a tipustábla szerint szabad csatlakoztatni és üzembe helyezni.
- Soha ne dolgozzon MEGAfilít® SuperTEX szűrőzacskó nélkül.  
=> A készülék megsérülhet!
- Gyerekeknek a kefése porszívó használatát csak felügyelet mellett szabad megengedni.
- Kerülje a kézi fogantyúval, a fúvókával és a csővel történő szivást a fej közelében.  
=> Sérülésveszély áll fenn!
- Ne használja a hálózati csatlakozókábelt a porszívó emeléséhez/szállításához.
- Több órán át tartó folyamatos üzemeltetés esetén a hálózati csatlakozókábelt húzza ki teljesen.
- Ne a hálózati csatlakozókábelrel, hanem a dugós csatlakozónál fogva húzza ki a dugót, ha a készüléket a hálózatról le akarja választani.
- A hálózati csatlakozókábelt ne húzza át éles széleken, és ne törje meg.
- Még mielőtt bármilyen munkát végezne el a porszívón vagy a tartozékokon, húzza ki a hálózati csatlakozódugót.
- Sérült porszívót ne helyezzen üzembe. Zavar esetén húzza ki a hálózati csatlakozódugót.
- A veszélyek elkerülése érdekében a porszívón javításokat és alkatrészcsereket csak erre felhatalmazott vevőszolgálat végezhet.

- A porszívót védeni kell a szélsőséges időjárástól, a nedvességtől és a hőforrásoktól.
- A porszívóval fúróforgácsot vagy építési törmeléket ne szívjon fel  
=> ez a készülék sérülését okozhatja.
- Ha nem porszívózik, kapcsolja ki a készüléket.
- Az elhasználódott készülékeket azonnal használhatatlanná kell tenni, és azután a készüléket szakemberrel a matlanításra le kell adni.
- Ha a porszívó 2000 W-os vagy annál nagyobb a teljesítménye, a biztonság érdekében túlmelegedés elleni védelemmel is el van látva. Ha eltömődés lép fel, és emiatt a készülék túlmelegszik, a gép automatikusan kikapcsol. Húzza ki a hálózati csatlakozódugót és bizonyosodjon meg arról, hogy a szivócső vagy a tömlő szivófeje nincs-e eltömődve, illetve a szűrőt nem kell-e kicserélni. A zavar megszüntetése után legalább 1 órán át hagyja a készüléket lehűlni. Ezután a készülék ismét használható.

### Környezetvédelmi tudnivalók

#### ■ Csomagolás

A csomagolás védi a porszívót a szállítás során keletkező sérülésektől. A csomagolás környezetbarát anyagokból készült, és ezért újrafeldolgozásra alkalmas. A továbbiakban már nem szükséges csomagolóanyagot helyezni el a Zöld Pont újrahasonosítási rendszer gyűjtőhelyein.

#### ■ A régi készülék

A régi készülék még sok értékes anyagot tartalmaz. Ezért kiselejtezett készülékét adja le újrahasonosításra kereskedőjénél, vagy egy MÉH-telepen. Az aktuális szakszerű elhelyezési lehetőségekről érdeklődjön kereskedőjénél, vagy a helyi polgármesteri hivatalban.

#### ! Kérjük, hogy ügyeljen az alábbiakra

- A készüléket csak olyan dugaszaljzatra csatlakoztassa, amely legalább 16 A biztosítókkal van lebiztosítva! Ha biztosíték a készülék bekapcsolásakor időnként leoldana, annak az lehet az oka, hogy egyidejűleg egy másik nagy áramfelvételű elektromos készülék is ugyanarra az áramkörre lett csatlakoztatva. A biztosíték kioldása elkerülhető, ha a készüléket bekapcsolás előtt a legalacsonyabb teljesítményfokozatra állítja, és azután csak fokozatosan állítja magasabb teljesítményfokozatra

Kérjük, hogy hajtsa ki a képes oldalt.

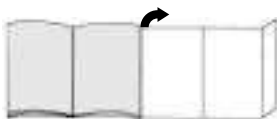

## Az első használat előtt elvégzendő tennivalók

### Ábra 1\*

Húzza rá a fogantyút a szívótömlőre és reteszelve.

## Üzembehelyezés

### Ábra 2

- Kattintsa be a szívótömlő csomját a szívónylásba.
- A szívótömlő kivételéhez nyomja meg a nyitó-nyomógombot, és húzza ki a tömlőt.

### Ábra 3\*

Tolja a kézi fogantyút a teleszkópcsőbe. A csatlakozás kioldásához kissé fordítsa el a kézi fogantyút, és húzza ki a csőből.

### Ábra 4\*

A teleszkópcsővet dugja be a padlószívófej csötoldatába. A csatlakozás kioldásához kissé fordítsa el a csövet, és húzza ki a padlószívófejből.

### Ábra 5\*

Nyomja meg a nyitó-nyomógombot a nyíl irányába a teleszkópcső kioldásához, és állítsa be a kívánt hosszúságra.

### Ábra 6

A hálózati csatlakozókábelt a csatlakozódugónál fogva húzza a kívánt hosszúságra, és a dugót dugja be a hálózati aljzatba.

### Ábra 7

Kapcsolja be, illetve ki a porszívót a be-/kikapcsoló gombnak a nyíl irányába történő lenyomásával.

- A nyomógombot az átfordítható fogantyú segítségével is be és kikapcsolhatja.

### Ábra 8

A tolószabályzóval tudja a kívánt szívóerőt fokozatmentesen beállítani.

## Szívás

### Ábra 9

A padlószívófej beállítása:

- Szőnyegek és szőnyegpadlók szívásához =>
- Kemény padlók szívásához =>

## Turbo-kefe

Ha az Ön készüléke egy turbo-kefével is rendelkezik, annak alkalmazási és karbantartási utasításait a mellékelt használati utasításban találja meg.

### Ábra 10\*

Porszívózás a tartozékokkal (szükség szerint dugja fel a kézi fogantyúra vagy a szívócsőre).

- Keskeny szívófej  
Rések és sarkok tisztításához.
- Szőnyegtisztító fej  
Kárpitozott bútorok, függönyök stb. tisztításához.
- Bütorecset  
Képeretek, könyvek, kényes bútorok, stb. porszívózásához.
- Kemény padlóhoz való szívófej  
Kemény padlóborítások tisztításához (csempék, parketta, stb.)
- Matracszívófej  
matracok, vánkосok leporszívózására.

\*a kivittől függően

### Ábra 11

Azokat a kisebb tartozékokat, amelyek éppen nem szükségesek, a készülék fedelében el lehet helyezni.

### Ábra 12

Rövid porszívózási szünet esetén a kikapcsolás után a készülék hátoldalán található leállító segédeszköz is használható. Tolja ehhez a padlószívófejénél lévő horgot a készülék hátoldalán található nyílásba.

### Ábra 13

Akardályokon történő áthaladáskor - pl. lépcsőn - a készüléket az átfordítható fogantyúnál fogva is megemelheti.

## A munka után

### Ábra 14

- Húzza ki a hálózati csatlakozódugót.
- Kicsit húzza meg a hálózati csatlakozókábelt, majd engedje vissza (a kábel automatikusan feltekeredik).

### Ábra 15

A készülék leállításához / szállításához használhatja a készülék alján lévő porszívócső tartót. Állítsa fel a készüléket. Tolja a padló-szívófejénél lévő horgot a készülék alján található nyílásba.

## Szűrőcsere

### A szűrőzacskó cseréje

### Ábra 16

Ha a padlóról felemelt padlószívófejénél és a legmagasabb szívóteljesítmény-beállításnál a fedélen lévő szűrőcsere-kijelző teljesen sárgát mutat, akkor szűrőbetétet ki kell cserélni még akkor is, ha az még nem lenne tele. Ebben az esetben a beszívott anyag fajtája teszi a cserét szükségessé. A fűvőkának, a szívócsőnek és a szívótömlőnek ilyenkor nem szabad eltömődve lennie, mert ezek eltömődése is kiváltja a szűrőcsere-kijelzést.

### Ábra 17

Nyissa fel a fedelet a zárókar nyíl irányába történő tolásával.

### Ábra 18

- Húzza ki a MEGAfil®SuperTEX szűrőzacskót a zárókapocsnál fogva, és vegye ki.
- Az új MEGAfil®SuperTEX szűrőzacskót helyezze be a tartóba, és zárja le a porkamra fedelét.

! **Figyelem: A fedél csak behelyezett MEGAfil®SuperTEX szűrőzacskóval zárható le.**

### A motorvédő-szűrő megtisztítása

A motorvédő-szűrőt rendszeres időközönként odaütögetéssel meg kell tisztítani illetve ki kell mosni!

### Ábra 19

- Nyissa ki a porkamra fedelét (lásd: 17. ábra).
- Húzza ki a motorvédő szűrőt a nyíl irányában.

- A motorvédő szűrőt odaütögetéssel tisztítsa meg.
- Erős szennyezettség esetén mossa el a motorvédő szűrőt.  
A szűrőt a mosás után legalább 24 óráig hagyja száradni.
- A tisztítás után a motorvédő szűrőt tolja vissza a készülékbe, és zárja le a porkamra fedelét.

#### A mikro-higiéniaszűrővel cseréje

Mikor kell kicserélni? Minden új csereszűrő-csomag behelyezésekor

#### ábra 20\*

- Nyissa ki a porkamra fedelét (lásd: 17. ábra).
- A zárókapocs nyíl irányában történő lenyomásával oldja ki a szűrőtartó burkolatát.
- A szűrőhabot és a mikro-higiéniaszűrővel vegye ki.  
Tegye be az új mikro-higiéniaszűrővel és a szűrőhabot a szűrőtartóba.
- A szűrőtartót tegye a készülékbe és kattintsa be.

#### Az aktív szén-szűrő cseréje

Ha az Ön készüléke egy aktív szén-szűrővel is van felszerelve, azt félévente ki kell cserélni.

#### ábra 21\*

- Nyissa ki a porkamra fedelét (lásd: 17. ábra).
- A zárókapocs nyíl irányában történő lenyomásával oldja ki a szűrőtartót.
- Vegye ki az aktív szén-szűrőt.
- Helyezze be az új aktív szén-szűrőt.
- A szűrőtartót tegye a készülékbe és kattintsa be.

#### A Hepa-szűrő cseréje

Ha az Ön készüléke egy Hepa-szűrővel van felszerelve, azt évente ki kell cserélni.

#### ábra 22\*

- Nyissa ki a porkamra fedelét. (lásd: 17. ábra).
- Oldja ki a Hepa aktív szén-szűrőt a zárókapocs lenyomásával a nyíl irányában, és vegye ki. (lásd: 20. ábra).
- Az új Hepa-szűrőt tegye a készülékbe kattintsa be.

Finom por-részecskék felszívása után a motorvédő-szűrőt tisztítsa meg odaütögetéssel, esetleg cserélje ki a mikro-higiéniaszűrővel, az aktív szén- vagy a HEPA-szűrőt.

#### Ápolás

A porszívó minden tisztítása előtt a készüléket ki kell kapcsolni, és a hálózati csatlakozódugót ki kell húzni.

A porszívó és a műanyagból készült tartozékok ápolásához szokványos műanyagtisztítót lehet használni.

- ! **A tisztításhoz ne használjon üveg vagy általános tisztítószert.**
- A porszívót soha ne tegye vízbe!**

A porkamra szükség esetén egy másik porszívóval ki lehet porszívózni, vagy egyszerűen egy száraz portörölvél / porcsettellel meg lehet tisztítani.

Műszaki változtatások joga fenntartva.

#### csereszűrő-csomag BBZ52AFG1

Tartalom:  
5 MEGAFilt® Super TEX zárral ellátott csereszűrő  
2 mikro-higiéniaszűrő

G típusú

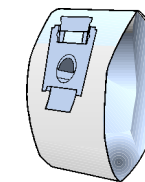

#### Textilszűrő (tartószűrő) BEZ10TFG

Újra felhasználható szűrő tépőzárral.

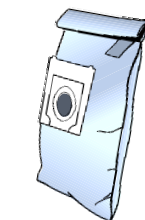

#### Hepa-szűrő (H12-es osztály) BBZ152HF

Allergiásoknak ajánlott. Különösen tiszta a kifűjt levegő.  
Évente cserélni (lásd a 21. ábra)

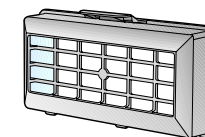

#### Aktív szén-szűrő BBZ191AF

Különösen vastag aktív szén-párnával. Hosszú időn át csökkenti a zavaró szagokat.  
Félévente kell cserélni. Csak a mikro-higiéniaszűrővel együtt használható. A szűrőkeretből távolítsa el a habanyagot (20. ábra), és helyezze be az aktív szén-szűrőt.

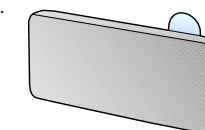

#### Kérjük, hogy ügyeljen az alábbiakra:

A Hepa-szűrő + aktív szén-szűrő kombinációja **nem lehetséges**

#### TURBO-UNIVERZÁL® kefe BBZ101TBB

Rövidszőrű szőnyegek és szőnyegpadlók, illetve mindenféle padlóburkolat kefézése és porszívózása egy munkalépésben. Különösen alkalmas állatszőr felszívására. A kefedob meghajtását a porszívó szívási légárama biztosítja. Ehhez elektromos áramot nem igényel.

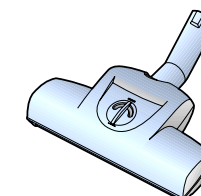



## Описание на уреда

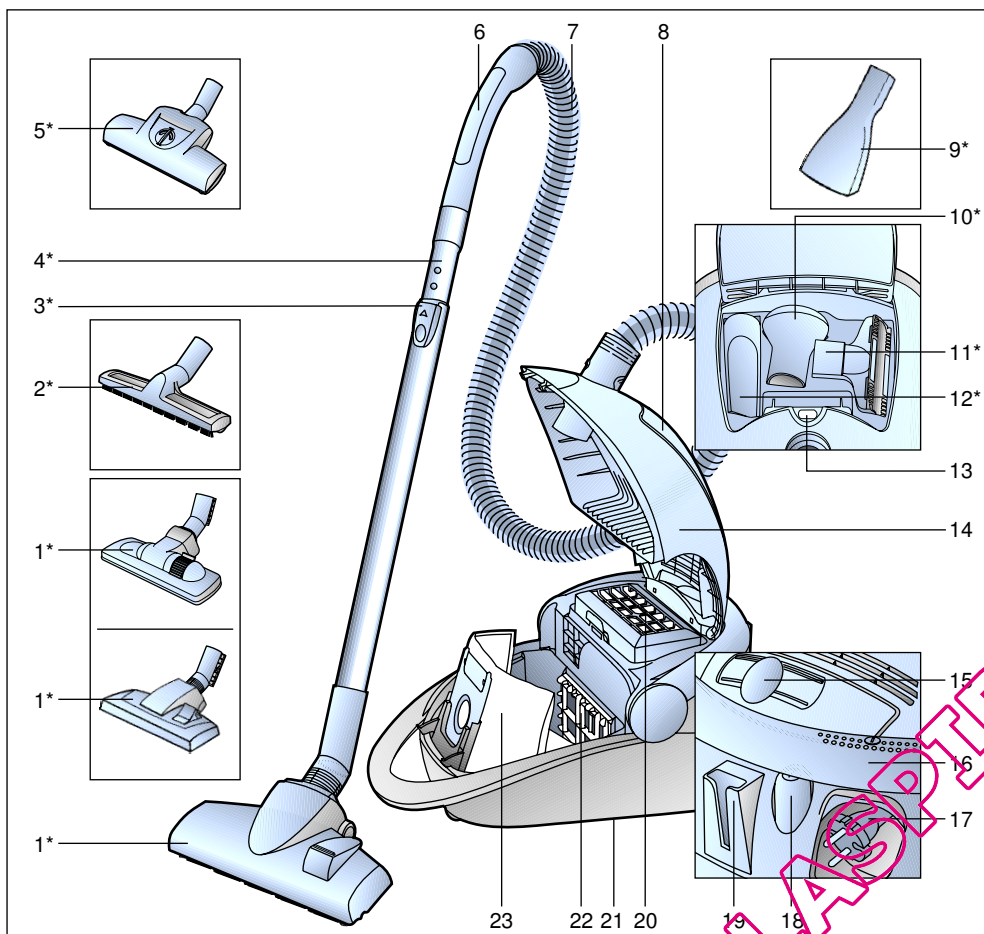

- 1 Превключваема подова дюза\*
- 2 Дюза за твърди подове\*
- 3 Бутон за деблокиране
- 4 Телескопна тръба\*
- 5 Турбочетка\*
- 6 Дръжка на маркуча
- 7 Смукателен маркуч
- 8 Отделение за принадлежности
- 9 Дюза за дюшеци\*
- 10 Четка за мебели\*
- 11 Дюза за тапицерия\*
- 12 Дюза за фуги\*
- 13 Индикация за смяна на филтъра

- 14 Капак
- 15 Електронен плъзгащ регулатор
- 16 Шарнирна ръкохватка; може да се използва и като бутон за включване
- 17 Шнур за присъединяване към мрежата
- 18 Бутон за включване и изключване
- 19 Спомагателно устройство за паркиране
- 20 Издухващ филтър
- 21 Спомагателно устройство за паркиране (на долната страна на уреда)
- 22 Защитен филтър на мотора
- 23 Филтърна торбичка MEGAfilт®SuperTEX

\*според окомплектовката

## bg

Моля указанията за начина на употреба да бъдат съхранявани. При предаване на прахосмукачката на трети лица молим да бъдат предавани и указанията за начина на употреба.

### Използване по предназначението

Тази прахосмукачка е предвидена изключително за използване в домакинството и не за професионални цели.

Използвайте прахосмукачката изключително само в съответствие с указанията за начина на употреба. Производителят не поема гаранция за евентуални повреди, които са причинени от използване не по предназначението или от неправилно обслужване.

Моля съблюдавайте непременно следващите указания!

С прахосмукачката може да се работи само с:

- оригинална филтърна торбичка MEGAfilт®SuperTEX
- оригинални резервни части, принадлежности или специални принадлежности

### Прахосмукачката не е пригодена за:

- прахоизсмукване по хора или животни
- изсмукване на:
  - малки живи същества
  - вредни за здравето, с остри ръбове, горещи или нажежени вещества
  - влажни или течни вещества.
  - леко възпламеними или експлозивни вещества и газове.

### Указания за безопасност

Тази прахосмукачка отговаря на признатите правила на техниката и на съответните правила на техниката за безопасност.

Ние потвърждаваме съответствието със следните европейски разпоредби: 89/336/EWG (изменена от RL 91/263/EWG, 92/31/EWG и 93/68/EWG), 73/23/EWG (изменена от RL 93/68/EWG).

- Включвайте прахосмукачката и я пускайте да работи изключително само в съответствие с фирмената табелка.
- Не смучете никога прах без филтърната торбичка MEGAfilт®SuperTEX.  
=> уредът може да бъде повреден!
- На деца да се разрешава използването на прахосмукачката само под надзор.
- Избягвайте смученете на прах с дръжка, дюзи и тръба близо до главата.  
=> Има опасност от нараняване!
- Не използвайте шнура за присъединяване към мрежа за носене / транспортиране на прахосмукачката.
- При многочасова непрекъсната работа извадете напълно шнура за присъединяване към мрежата.
- Не дърпайте мрежовия кабел, а изтеглете щепсела, когато искате на изключите прахосмукачката от мрежата.
- Мрежовият кабел не бива да се дърпа през остри ръбове и да се прегъва.
- Преди всякакви работи по прахосмукачката и принадлежностите изтеглете щепсела от мрежата.
- Не започвайте работа с повредена прахосмукачка. При появяване на неизправности издърпайте щепсела от мрежовия контакт.
- Ремонти и смяна на резервни части по прахосмукачката могат да бъдат извършвани само от авторизиран сервис.

- Пазете прахосмукачката от външни климатични влияния, влажност и източници на топлина.
- Не изсмуквайте с прахосмукачката стърготини от свредел или отпадъци от строителни работи.  
=> това може да причини повреди на уреда.
- Изключете прахосмукачката, ако не работите с нея.
- Остарелите прахосмукачки да бъдат веднага привездани в негодност, след което да бъдат отстранявани по съответния предписан начин.
- От съображения за безопасност прахосмукачките с мощност от 2000 вата нагоре са снабдени със защита от прегряване. При блокировка и прегряване уредът сам автоматично се изключва. Извадете щепсела от мрежата и се уверете, че дюзата на смукателната тръба или маркуча не са задръстени или филтърът не се нуждае от смяна. След отстраняване на неизправността оставете уреда да изстине най-малко 1 час. След това уредът отново е готов за работа.

## Указания по отстраняване

- **Опаковка**  
Опаковката пази прахосмукачката от повреди по време на транспортиране. Тя е направена от незамърсяващи околната среда материали и поради това е годна за рециклиране. Изхвърляйте ненужните Ви вече опаковъчни материали в местата за събиране на системата за повторно използване "зелена точка".
- **Стари прахосмукачки**  
Старите прахосмукачки често все още съдържат ценни материали. За това сдайте Вашата стара прахосмукачка при Вашия продавач или в един от центровете за рециклиране и повторно използване. Информация за актуалните начини за отстраняване Вие можете да получите от Вашия продавач или във Вашия общински съвет.
- ! **Моля имайте предвид**
  - Включвайте уреда само в контакт, който е осигурен с предпазител най-малко 16 A!  
Ако при включване на уреда предпазителът се задейства, то причината за това може да бъде, че в същата електрическа верига едновременно са включени и други електрически уреди с голяма обща консумирана мощност. Задействането на предпазителя може да се предотврати, ако Вие преди да включите уреда го поставите на най-ниска степен на мощност и чак след това го превключите на по-голяма степен на мощност.

Моля отворете страницата с илюстрации!

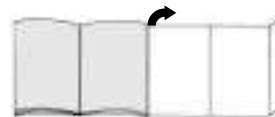

Преди да започнете работа за първи път

Рис. 1\*

Вкарайте дръжката в смукателния маркуч и я фиксирайте.

Пускане в действие

фиг. 2

- Натиснете щуцера на смукателния маркуч в смукателния отвор до щракване.
- За да свалите смукателния маркуч натиснете бутона за деблокиране и издърпайте маркуча.

фиг. 3\*

Вкарайте дръжката в телескопната тръба.  
За да разхлабите съединението завъртете малко дръжката и я издърпайте от тръбата.

фиг. 4\*

Вкарайте телескопната тръба в щуцера на подовата дюза.  
За да разхлабите съединението завъртете малко тръбата и я издърпайте от подовата дюза.

фиг. 5\*

С преместване на бутона за деблокиране по посока на стрелката деблокирайте телескопната тръба и я регулирайте до желаната от Вас дължина.

фиг. 6

Хванете шнура за присъединяване към мрежа за щепсела, издърпайте до желаната от Вас дължина и вкарайте щепсела в контакта.

фиг. 7

- Включвайте прахосмукачката чрез задействане на бутона за включване или изключване по посока на стрелката.
- Бутонът може да бъде включен и с помощта на шарнирната ръкохватка.

фиг. 8

Чрез задействане на плъзгащия регулатор Вие имате възможност да регулирате безстепенно желаната от Вас сила на прахоизсмукване.

## Изсмукване на прах

фиг. 9

- Регулиране на подовата дюза:
- За прахоизсмукване по мокет и мокетни подови настилки =>
  - За прахоизсмукване по твърди подов =>

## Турбочетка

Ако Вашият уред е снабден с турбочетка, то в такъв случай моля прегледайте препоръките за използването и поддържането в приложените указания за начина на ползване.

фиг. 10\*

- Прахоизсмукване с принадлежности (Поставете ги в зависимост от необходимостта върху дръжката или в смукателната тръба).
- Дюза за фуги  
За изсмукване на прах по фуги и ъгли.
  - Дюза за тапицерия  
За изсмукване на прах по тапицирани мебели, завеси и т.н.

\*според окомплектовката

- с) Четка за мебели  
За прахоизсмукване по рамки на картини, книги, чувствителни мебели, и т.н.
- д) Дюза за твърди подове  
За почистване на твърди подови настилки (плочки, паркет и т.н.)
- е) Дюза за дюшеци  
За засмукване по дюшеци, тапицерии и т.н.

**фиг. 11**

Малки принадлежности, които в момента не са Ви нужни, Вие можете да поставите в капака на уреда.

**фиг. 12**

При кратки паузи при прахоизсмукване Вие след изключване на уреда можете да използвате спомагателното устройство за паркиране на обратната страна на уреда.  
За тази цел вкарайте куката на подовата дюза във вдлъбнатината на обратната страна на уреда.

**фиг. 13**

За преодоляване на препятствия, например на стълби, уредът може да бъде транспортиран като се но-за шарнирната дръжка.

**След работа****фиг. 14**

- Издърпайте щепсела от мрежата.
- Дръпнете кратко шнура за присъединяване към мрежата и го отпуснете отново (шнурът автоматично се навива).

**фиг. 15**

За паркиране/транспортиране на уреда Вие можете да използвате спомагателното устройство за паркиране на долната страна на уреда. Поставете уреда във вертикално

положение.  
Вкарайте куката на подовата дюза във вдлъбнатината на долната страна на уреда.

**Смяна на филтъра****Смяна на филтърната торбичка****фиг. 16**

Ако при повдигната над пода подова дюза и регулирана максимална мощност на прахоизсмукване индикацията за смяна на филтъра в капака е напълно жълта, то в такъв случай филтърната торбичка трябва да бъде сменена, даже и ако още не е пълна. В този случай смяната е необходима поради вида на запълнителя материал.  
При това дюзата, смукателната тръба и смукателният маркуч не бива да са задръстени, тъй като това също води до сработване на индикацията за смяна на филтъра.

**фиг. 17**

Отворете капака като задействате блокиращия лост по посока на стрелката.

**фиг. 18**

- а) С теглене на затварящата планка затворете и извадете филтърната торбичка MEGAfil® SuperTEX.
- б) Поставете нова филтърна торбичка MEGAfil® SuperTEX в държача и затворете капака на прахоуловителното отделение.

! **Внимание: капакът се затваря само при поставена филтърната торбичка MEGAfil® SuperTEX.**

**Почистване на защитния филтър на двигателя**

Почиствайте редовно на равни интервали от време защитния филтър на двигателя посредством почукване или промиване!

**Рис. 19**

- Отворете капака на прахоуловителното отделение (виж рис. 17).
- Извадете защитния филтър на двигателя чрез издърпване в посока на стрелката.
- Почистете защитния филтър на двигателя посредством почукване.
- В случай на силно замърсяване промийте защитния филтър на двигателя.
- След това оставете филтъра да постоя най-малко 24 часа, за да изсъхне.
- След почистване вкарайте защитния филтър на двигателя в уреда и затворете капака на прахоуловителното отделение.

**Смяна на филтъра Microsan**

Когда да сменяме: При всяки нов сменяем филтърен пакет

**фиг. 20\***

- Отворете капака на прахоуловителното отделение (виж фиг. 17).
- Натиснете затварящата планка по посока на стрелката и деблокирайте държача на филтъра
- Свалете пенопластта на филтъра и Microsan-филтъра.
- Поставете новия филтър Microsan и пенопластта във държача на филтъра.
- Поставете държача на филтъра в уреда и го фиксирайте.

**Смяна на филтъра от активен въглен**

Ако Вашият уред е снабден с филтър от активен въглен, то в такъв случай Вие трябва да го сменяте на всяка половин година.

**фиг. 21\***

- Отворете капака на прахоуловителното отделение (виж фиг. 17).
- Натиснете затварящата планка по посока на стрелката и деблокирайте държача на филтъра
- Свалете филтъра от активен въглен.
- Поставете нов филтър от активен въглен.

- Поставете държача на филтъра в уреда и го фиксирайте.

**Смяна на филтъра Нера**

Ако Вашият уред е снабден с филтър Нера, то в такъв случай Вие трябва да го сменяте един път в годината.

**фиг. 22\***

- Отворете капака на прахоуловителното отделение (виж фиг. 17).
- Натиснете затварящата планка по посока на стрелката, деблокирайте филтъра Нера и го извадете от уреда. (виж фиг. 20).
- Поставете нов филтър Нера и го фиксирайте.

След изсмукване на фини частици прах, почистете с почукване защитния филтър на мотора, евентуално сменете филтъра от активен въглен, филтъра Microsan или филтъра Нера.

**Поддържане**

Преди всяко почистване на прахосмукачката я изключете и извадете щепсела от мрежата. Прахосмукачката и принадлежностите от пластмаса могат да бъдат почиствани с обичайните на пазара средства за почистване на пластмаси.

! **Не използвайте изтривачи средства, препарати за почистване на стъкло и универсални средства за чистене. Никога не потапяйте прахосмукачката във вода.**

При необходимост прахоуловителното отделение може да бъде изсмукано с втора прахосмукачката или просто да бъде почиствено със суха кърпа за прах / четка за прах.

Правото за внасяне на технически изменения е запазено

## Специални принадлежности

### Резервен филтърен пакет BBZ52AFG1

Съдържание:  
5 Резервен филтър MEGAfil®Super TEX с приспособление за затваряне  
2 Микрохигиеничен филтър

Тип G

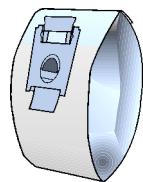

### Текстилен филтър (постоянен филтър) BBZ10TFG

Филтър за многократно ползване с закрепване "велкро".

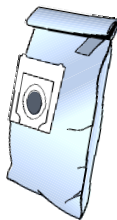

### Филтър Нера (клас H12) BBZ152HF

Препоръчва се за алергии. За изключително чист издухван въздух. Да се сменя ежегодно (виж фиг. 21)

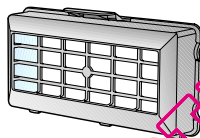

### Филтър от активен въглен BBZ191AF

Изключително дебели възглавнички от активен въглен. Предотвратява за дълго време досадните миризми. Да се сменя на половин година. Може да се използва само заедно с микрохигиеничен. Извадете пенопластта от филтърната рамка (фиг. 20) и поставете филтъра от активен въглен.

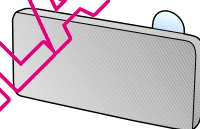

### Моля имайте предвид!

Комбинацията "филтър Нера" + "филтър от активен въглен" **НЕ е възможна**

### Четка TURBO-UNIVERSAL® BBZ101TBB

Четкане и изсмукване на прах в една работна операция на мокети с къс флор, мокетни подови настилки или на всички настилки. Особено пригодена за изсмукване на животински косми. Задвижването на четковия валик става през засмуквания поток на прахосмукачката. Няма нужда от включване в електрическата мрежа.

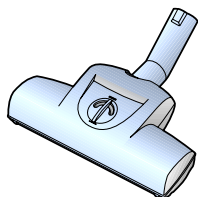

## Описание прибора

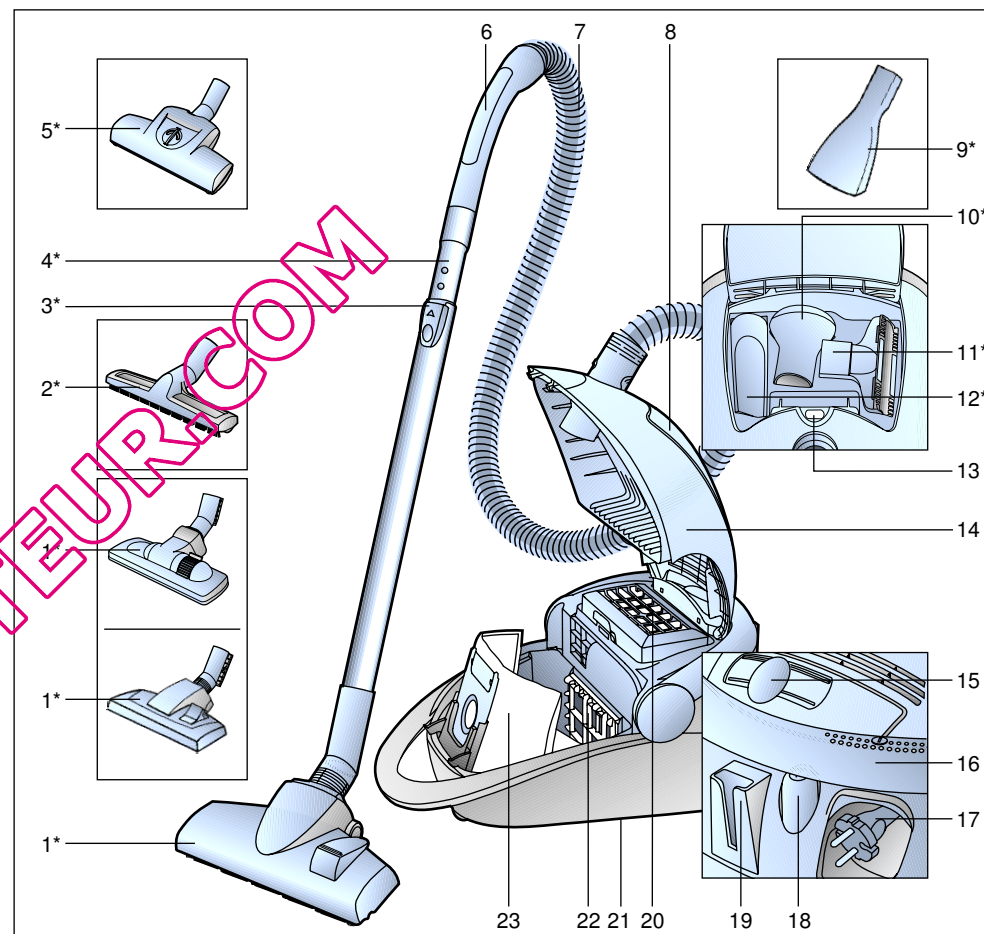

- 1 Насадка для пола/ковра\*
- 2 Насадка для твердых покрытий\*
- 3 Кнопка разблокировки
- 4 Телескопическая труба\*
- 5 Щетка TURBO\*
- 6 Ручка
- 7 Всасывающий шланг
- 8 Отсек для принадлежностей
- 9 Насадка для матрасов\*
- 10 Щеточка\*
- 11 Насадка для мягкой мебели\*
- 12 Щелевая насадка\*
- 13 Индикатор загрязнения фильтра
- 14 Крышка

- 15 Электронный регулятор заслонки
- 16 Откидная ручка; может использоваться как выключатель
- 17 Сетевой кабель
- 18 Кнопка включения/выключения
- 19 Подставка для щетки
- 20 Продувочный фильтр
- 21 Парковочные фиксаторы (с нижней стороны прибора)
- 22 Фильтр защиты двигателя
- 23 Мешок для сбора пыли MEGAfil®SuperTEX

\*в зависимости от комплектации

Соблюдайте Инструкцию по эксплуатации.

При передаче пылесоса новому владельцу не забудьте передать также Инструкцию.

### Указания по использованию

Данный пылесос предназначен для уборки бытовых помещений, он не предназначен для промышленного использования.

Используйте пылесос только согласно приведенным в Инструкции по эксплуатации указаниям.

Изготовитель не несет ответственности за повреждения, полученные в результате использования пылесоса не по назначению или неправильного обращения с ним.

Поэтому обязательно соблюдайте указания, приведенные далее!

Для пылесоса необходимо использовать:

- Оригинальный мешок для сбора пыли MEGAfilt®SuperTEX
- Оригинальные запчасти, принадлежности или спецпринадлежности

### Запрещается использовать пылесос для:

- чистки людей и животных
- удаления:
  - насекомых,
  - вредных для здоровья частиц с острыми краями, горячих или клейких веществ
  - влажных веществ или жидкостей,
  - легковоспламеняющихся или взрывчатых веществ и газов.

### Правила техники безопасности

Данный пылесос соответствует общепризнанным техническим требованиям и специальным правилам техники безопасности.

Мы подтверждаем соответствие прибора следующим европейским нормам: 89/336/EWG (заменено на RL 91/263/EWG, 92/31/EWG и 93/68/EWG), 73/23/EWG (заменено на RL 93/68/EWG).

- При подсоединении к электросети и включении пылесоса учитывайте данные заводской таблички.
- Не используйте пылесос без мешка для сбора пыли MEGAfilt®SuperTEX. => Прибор может быть поврежден!
- Разрешайте детям пользоваться пылесосом только в присутствии взрослых.
- Не располагайте рукоятку, всасывающие насадки и трубку рядом с головой. => Это может привести к травме!
- Не используйте сетевой кабель для переноски/транспортировки пылесоса.
- Для многочасовой работы в непрерывном режиме сетевой кабель вытяните полностью.
- При отсоединении прибора от электрической сети всегда беритесь рукой за вилку, а не за сетевой кабель.
- Следите за тем, чтобы сетевой кабель не перегибался и не попадал на острые края предметов.
- Подключайте пылесос к электрической сети перед началом работы.
- Не пользуйтесь неисправным пылесосом. При возникновении неисправности вынимайте вилку из розетки.

- Ремонт и замена деталей пылесоса должны производиться только авторизованной сервисной службой.
- Защищайте пылесос от воздействия вредных погодных явлений, влажности и источников тепла.
- Не используйте пылесос для удаления отходов при сверлении и строительного мусора. => Прибор может быть поврежден!
- Выключайте прибор, если не пользуетесь им.
- Отслужившие приборы немедленно сделайте непригодными для дальнейшего использования, а затем утилизируйте в соответствии с действующими правилами.
- Из соображений безопасности пылесосы мощностью 2000 Вт и более оснащены защитой от перегрева. Если пылесос засорился и стал слишком горячим, он автоматически выключится. Отсоедините пылесос от электросети и проверьте, возможно, забились всасывающая трубка или шланг или необходимо заменить фильтр. После устранения неисправности необходимо дать прибору остыть в течение как минимум 1 часа. После этого прибор снова будет готов к работе.

### Инструкции по утилизации

- **Упаковка**  
Упаковка служит для защиты пылесоса от повреждений при транспортировке. Она сделана из материалов, не наносящих ущерба окружающей среде, и ее можно утилизировать. Использованные упаковочные материалы относите в пункты приема вторсырья.
- **Отслужившие приборы**  
Отслужившие приборы являются ценным сырьем для дальнейшего использования. Поэтому Вы можете отнести отслуживший прибор Вашему продавцу или в пункт приема вторсырья для дальнейшей утилизации. Информация о возможности утилизации находится у Вашего дилера или в местной администрации.
- ! **Внимание!**
  - Прибор можно подключать к розетке, которая защищена предохранителем минимум на 16 А! Если при включении прибора предохранитель сразу же перегорел, это означает, что одновременно в данную электрическую цепь был включен другой прибор с большой общей потребляемой мощностью. Можно предотвратить перегорание предохранителя, для этого перед включением прибора установите минимальный уровень мощности и только потом увеличивайте его.

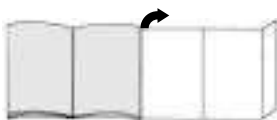
**Разверните страницы с рисунками!****Перед первым использованием****Рис. 1\***

Вставьте рукоятку на шланг и защелкните ее.

**Подготовка к работе****Рис. 2**

- a) Вставьте патрубок шланга во всасывающее отверстие.
- b) Для отсоединения шланга нажмите на кнопку разблокировки и выньте патрубок шланга из отверстия.

**Рис. 3\***

Вставьте ручку в телескопическую трубу.  
Чтобы отсоединить телескопическую трубу немного поверните ручку и вытащите ее из трубы.

**Рис. 4\***

Вставьте телескопическую трубу в патрубок насадки для пола.  
Чтобы отсоединить немного поверните трубку и вытащите ее из насадки.

**Рис. 5\***

Перемещая кнопку разблокировки в направлении стрелки разблокируйте телескопическую трубу и установите необходимую длину.

**Рис. 6**

Возьмитесь за вилку сетевого кабеля, вытяните его на нужную длину и вставьте вилку в розетку.

**Рис. 7**



- a) Включение пылесоса - нажатием выключателя в направлении стрелки.
- b) Кнопку можно выключить при помощи откидной ручки.

**Рис. 8**

Подходящая мощность всасывания плавно устанавливается регулятором мощности всасывания.

**Уборка****Рис. 9**

Используйте насадку для пола:

- для чистки ковров и ковровых покрытий => 
- для чистки твердых напольных покрытий => 

**Щетка Turbo**

Если Ваш прибор укомплектован щеткой Turbo, инструкции по ее использованию и обслуживанию находятся в приложенном Руководстве по эксплуатации.

**Рис. 10\***

Использование принадлежностей (надевать на ручку или всасывающую трубку в зависимости от необходимости).

- a) Щелевая насадка  
Для чистки щелей и углов.
- b) Насадка для мягкой мебели  
Для чистки мягкой мебели, занавесок и т. п.
- c) Щеточка  
Для чистки багетов, картинных рамок, корешков книг, мебели и т. п.

\*в зависимости от оснащения

- d) Насадка для твердых покрытий  
Для чистки твердых напольных покрытий (кафельная плитка, паркет и т. п.).
- e) Насадка для матрасов  
Для чистки матрасов, мягкой обивки и т. п.

**Рис. 11**

Небольшие принадлежности, которыми Вы не пользуетесь, можно убрать под крышку прибора.

**Рис. 12**

Если Вам необходимо сделать короткую паузу в уборке, выключите прибор и задействуйте подставку для щетки с задней стороны прибора.

Для этого вставьте насадку для пола крючком в гнездо на задней стороне прибора.

**Рис. 13**

При транспортировке, например, по лестнице, пылесос можно переносить за поворотную ручку.

**По окончании уборки****Рис. 14**

- Выньте вилку из розетки.
- Слегка потяните за сетевой кабель и отпустите его (кабель автоматически сматается).

**Рис. 15**

Для хранения/транспортировки прибора можно воспользоваться парковочными защелками, расположенными с нижней стороны. Поставьте прибор вертикально. Вставьте насадку для пола крючком в гнездо на нижней стороне прибора.

**Смена фильтра****Смена мешка для сбора пыли****Рис. 16**

Если насадка не касается пола при самой высокой мощности всасывания, а индикатор загрязнения фильтра на крышке постоянно горит желтым, мешок для сбора пыли следует заменить, даже если он еще не полон. В этом случае необходимость замены зависит от характера содержащегося в мешке мусора. Проверьте, чтобы насадка, всасывающая трубка и шланг не были забиты пылью, потому что индикатор загрязнения фильтра в таком случае тоже срабатывает.

**Рис. 17**

Отожмите рычаг фиксатора в направлении стрелки и откройте крышку.

**Рис. 18**

- a) Потянув за клапан, закройте мешок MEGAfilt®SuperTEX и выньте его.
- b) Вставьте новый мешок для сбора пыли MEGAfilt®SuperTEX в держатель и закройте крышку пылесборного отсека.

**! Внимание: Крышка пылесборного отсека закрывается только при вставленном мешке для сбора пыли MEGAfilt®SuperTEX.**

**Чистка фильтра защиты двигателя**

Фильтр защиты двигателя рекомендуется регулярно чистить!

**Рис. 19**

- Откройте крышку пылесборного отсека (см. рис. 17).

- Выньте фильтр защиты двигателя в направлении стрелки.
- Отряхните пыль с фильтра защиты двигателя.
- В случае сильного загрязнения замените фильтр защиты двигателя. Дайте фильтру обсохнуть в течение 24 часов.
- После очистки вставьте фильтр защиты двигателя на место и закройте крышку пылесборного отсека.

### Замена фильтра Microsan

Когда замена необходима: С каждой новой упаковкой сменных фильтров

#### Рис. 20\*

- Откройте крышку пылесборного отсека (см. рис. 17).
- Нажмите на защелку в направлении стрелки, при этом держатель фильтра разблокируется
- Удалите поролон и фильтр Microsan. Вставьте новый фильтр Microsan и поролон в держатель фильтра.
- Вставьте держатель фильтра в прибор и зафиксируйте.

### Замена угольного фильтра

Если Ваш прибор оснащен угольным фильтром, то необходимо раз в полгода менять этот фильтр.

#### Рис. 21\*

- Откройте крышку пылесборного отсека (см. рис. 17).
- Нажмите на защелку в направлении стрелки, при этом держатель фильтра разблокируется
- Выньте угольный фильтр.
- Вставьте новый угольный фильтр.
- Вставьте держатель фильтра в прибор и зафиксируйте.

\*в зависимости от оснащения

### Замена фильтра Нера

Если Ваш прибор оснащен фильтром Нера, то необходимо раз в год менять этот фильтр.

#### Рис. 22\*

- Откройте крышку пылесборного отсека (см. рис. 17).
- Нажмите на защелку в направлении стрелки, при этом фильтр Нера разблокируется и вынется из прибора (см. рис. 20).
- Вставьте новый фильтр Нера и зафиксируйте его.

После уборки мелкой пыли очистите предохранительный фильтр мотора постукиванием, при необходимости замените фильтр Microsan, угольный фильтр или фильтр Нера.

### Уход

Перед каждой чисткой пылесоса выключите его и выньте вилку сетевого кабеля из розетки.

Пылесос и пластмассовые принадлежности можно чистить обычными средствами для чистки пластмассы.

- **Не использовать пенные моющие средства, средства для мытья стекол или универсальные моющие средства.**
- **Не погружайте пылесос в воду.**

При необходимости пылесборный отсек можно вычистить при помощи другого пылесоса, протереть сухой тряпочкой или почистить кисточкой для пыли.

Оставляем за собой право на внесение технических изменений.

## Спецпринадлежности

### Упаковка сменных фильтров BBZ52AFG1

В комплект входит:  
5 сменных мешков для сбора пыли MEGAfil®Super TEX с клапанами  
2 гигиенических микрофильтра

Тип G

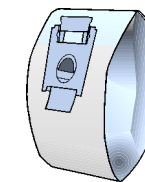

### Текстильный фильтр (многоцветный фильтр) BBZ10TFG

Многоцветный фильтр с зажимом.

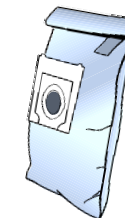

### Фильтр Нера (класс H12) BBZ152HF

Рекомендуется для аллергиков. Обеспечивает исключительную чистоту выдуваемого воздуха.  
Заменять раз в год (см. рис. 21)

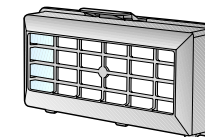

### Угольный фильтр BBZ191AF

Толстые подушечки с активированным углем. Предотвращает появление неприятных запахов при хранении. Заменять раз в полгода. Использовать только совместно с гигиеническим микрофильтром. Вынуть поролоновую прокладку из рамки фильтра (рис. 20) и вставить угольный фильтр.

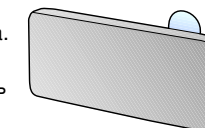

**Внимание!** Комбинация "фильтр Нера" + "угольный фильтр" не дстима

### Щетка TURBO-UNIVERSAL® BBZ101TBB

Одновременно чистит щеткой и всасывает пыль из ковров и напольных ковровых покрытий с коротким ворсом или любых напольных покрытий. Особенно эффективна для удаления шерсти животных. Валик щетки приводится в движение потоком всасываемого пылесосом воздуха. Никакого дополнительного подключения к электросети.

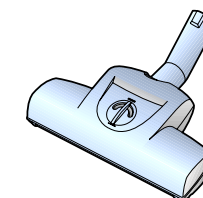

## Descrierea aparatului

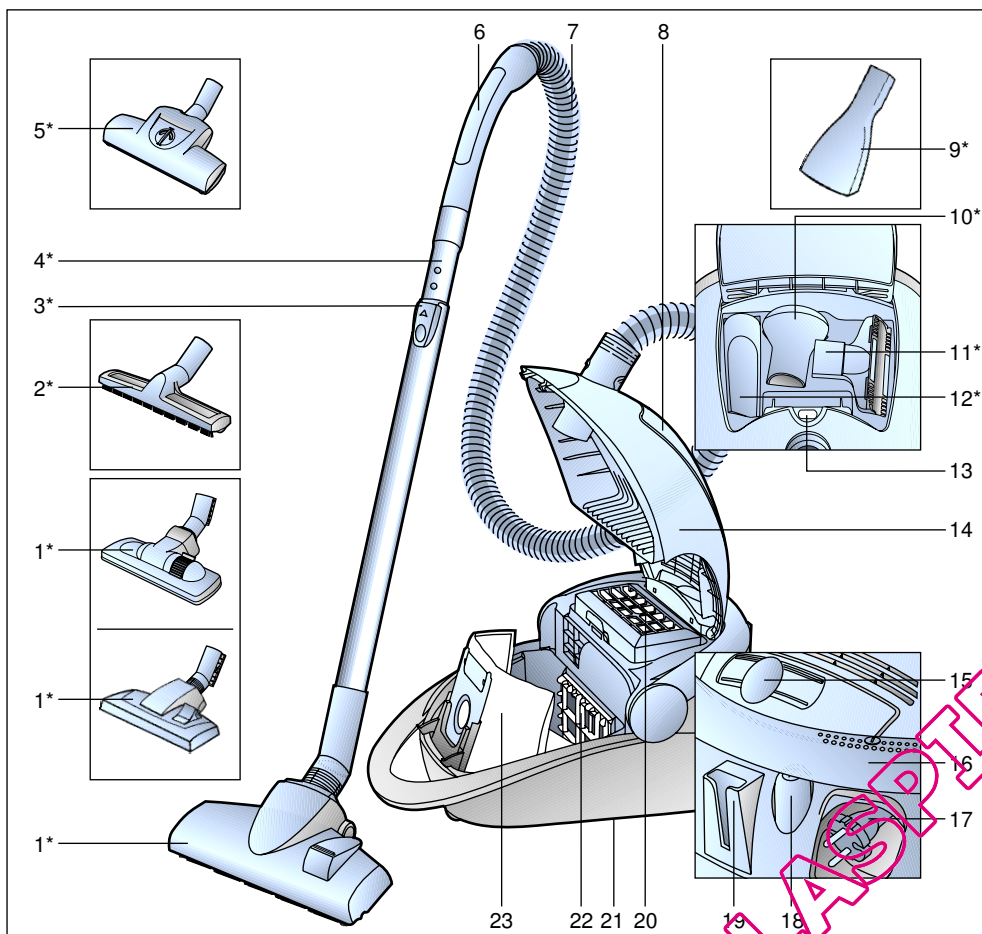

- 1 Perie comutabilă pentru podele\*
- 2 Perie pentru podele rigide\*
- 3 Buton de deblocare
- 4 Tub telescopic\*
- 5 Turboperie\*
- 6 Mânerul furtunului
- 7 Furtun de aspirație
- 8 Compartiment pentru accesorii
- 9 Duză pentru saltele\*
- 10 Perie mică pentru mobilă\*
- 11 Perie pentru tapițerie\*
- 12 Duză pentru locuri înguste\*
- 13 Indicator de schimbare a sacului
- 14 Capac

- 15 Regulator cuisăni electronic
- 16 Mâner rabatabil, utilizabil și ca buton de comutare
- 17 Cablu de racordare la rețea
- 18 Buton de pornire/oprire
- 19 Dispozitiv auxiliar de fixare
- 20 Filtru pentru aerul evacuat
- 21 Dispozitiv auxiliar de așezare (la partea inferioară a aspiratorului)
- 22 Filtru de protecție a motorului
- 23 Sac de filtrare MEGAFilt®SuperTEX

\*în funcție de dotare

ro

Vă rugăm să păstrați instrucțiunile de utilizare.

În cazul predării aspiratorului unei terțe persoane vă rugăm să înmânați totodată și instrucțiunile de utilizare.

### Utilizare conform destinației

Acest aspirator este destinat numai pentru utilizarea casnică, nu în scopuri profesionale.

Utilizați aspiratorul numai conform indicațiilor din aceste instrucțiuni de utilizare.

Producătorul nu răspunde pentru eventualele daune, care sunt cauzate datorită utilizării neconforme cu destinația aparatului sau datorită deservirii incorecte.

Vă rugăm de aceea să respectați neapărat următoarele indicații!

Aspiratorul poate fi utilizat numai cu

- saci de filtrare originali MEGAFilt®SuperTEX
- piese de schimb originale, accesorii originale sau cu accesorii speciale originale

### Aspiratorul nu este adecvat pentru:

- aspirarea de oameni sau animale
- aspirarea de:
  - viețuitoare mici
  - substanțe periclitante pentru sănătate, cu muchii ascuțite, fierbinți sau incandescente
  - substanțe umede sau lichide
  - materiale sau gaze ușor inflamabile sau explozive.

### Indicații de securitate

Acest aspirator corespunde regulamentelor recunoscute ale tehnicii și dispozițiilor de securitate în vigoare.

Noi certificăm conformitatea cu următoarele directive europene: 89/336/CEE (modificată prin directiva 91/263/CEE, 92/31/CEE și 93/68/CEE), 73/23/CEE (modificată prin directiva 93/68/CEE).

- Racordați și puneți în funcțiune aspiratorul numai conform plăcuței cu datele de construcție ale aparatului.
- Nu aspirați niciodată fără sacul de filtrare MEGAFilt®SuperTEX .  
=> Aparatul poate fi deteriorat!
- Permiteți copiilor utilizarea aspiratorului numai sub supraveghere.
- Evitați folosirea aspiratorului în zona capului.  
=> Există pericolul de rănire!
- Nu utilizați cablul de racordare la rețea pentru a trage/a transporta aspiratorul.
- În cazul funcționării continue de mai multe ore, derulați complet cablul de racordare la rețea.
- Pentru a separa aparatul de la rețeaua de alimentare, nu trageți de cablul de racordare la rețea, ci de ștecher.
- Nu trageți cablul de racordare la rețea peste muchii ascuțite și nu-l striviți.
- Înaintea tuturor lucrărilor la aspirator și accesorii scoateți ștecherul din priză.
- Nu puneți în funcțiune aspiratoarele deteriorate. În cazul existenței unui deranjament scoateți ștecherul din priză.
- În scopul evitării periclitărilor, reparațiile și înlocuirea pieselor de schimb la aspirator au voie să fie efectuate numai de unitățile service autorizate.



- Protejați aspiratorul împotriva influențelor meteorologice externe, a umidității și împotriva surselor de căldură.
- Nu aspirați cu aspiratorul pulbere rezultată în urma găuririi sau moloz. => aceasta poate duce la deteriorarea aparatului.
- Deconectați aparatul, dacă nu se aspiră.
- Faceți imediat neutilizabile aparatele uzate, iar apoi îndepărtați-le regulat.
- Din motive de siguranță, aspiratoarele, care au o putere de 2000 W și mai mare, sunt dotate cu o protecție la supraîncălzire. În cazul în care aparatul se blochează și devine prea fierbinte, atunci el se deconectează automat. Scoateți ștecherul din priză și controlați dacă peria/duza, tubul de aspirație sau furtunul sunt înfundate, respectiv dacă sacul trebuie schimbat. După remedierea deranjamentului lăsați aparatul să se răcească cel puțin 1 oră. După ce s-a răcit, aparatul poate fi din nou utilizat.

## Indicații asupra îndepărtării ambalajului și aparatului scos din uz

### ■ Ambalajul

Ambalajul protejează aspiratorul împotriva deteriorării pe timpul transportului.

Ambalajul constă din materiale favorabile mediului ambiant și este de aceea reciclabil.

Predați materialele de ambalaj, care nu mai sunt necesare, la punctele de colectare.

### ■ Aparatele vechi

Aparatele vechi conțin de multe ori materiale reciclabile.

De aceea predați aparatul dumneavoastră, scos din uz, magazinului comercial, respectiv unui centru de reciclare pentru revalorificare. Vă rugăm să solicitați informații în privința căilor actuale de îndepărtare a ambalajelor și aparatelor scoase din uz la un magazin de specialitate sau la administrația comunală din localitatea dumneavoastră.

## ! Vă rugăm să aveți în vedere

- Aspiratorul se va conecta la curent numai dacă rețeaua este prevăzută cu o siguranță de 16A! În cazul în care siguranța se declanșează la conectarea aparatului, atunci acest lucru se poate datora faptului că mai multe aparate electrice, cu o putere mare, sunt racordate în același timp la același circuit electric. Declanșarea siguranței se poate evita, prin reglarea treptei celei mai mici de putere înainte de conectarea aparatului și numai după aceasta se selectează o treaptă de putere mai mare.

Vă rugăm să deschideți la paginile cu imagini!

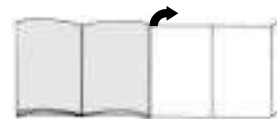

## Înainte de prima utilizare

### Imag. 1\*

Introduceți mânerul pe furtunul de aspirație și cuplați-l.

## Punerea în funcțiune

### Imag. 2\*

- Introduceți capătul furtunului de aspirație în orificiul de aspirație.
- Pentru îndepărtarea furtunului de aspirație apăsați butoanele de deblocare și trageți furtunul.

### Imag. 3\*

Împingeți mânerul în tubul telescopic. Pentru desfacerea îmbinării roțiți puțin mânerul și scoateți-l din tub.

### Imag. 4\*

Împingeți tubul telescopic în capătul periei pentru podele. Pentru desfacerea îmbinării roțiți puțin tubul și scoateți-l din peria pentru podele.

### Imag. 5\*

Deblocați tubul telescopic prin deplasarea butonului de deblocare în direcția săgeții și reglați lungimea dorită.

### Imag. 6\*

Apucați ștecherul cablului de racordare la rețea, trageți afară cablul la lungimea dorită și introduceți ștecherul în priză.

\*în funcție de dotare

## Imag. 7

- Aspiratorul se conectează prin acționarea butonului de pornire/oprire în direcția săgeții.
- Butonul poate fi conectat și cu ajutorul mânerului rabatabil.

## Imag. 8

Prin acționarea regulatorului culisant se poate regla continuu puterea de aspirație dorită.

## Aspirare

### Imag. 9

Reglarea periei pentru podele:

- Pentru aspirarea de covoare și mochete =>
- Pentru aspirarea podelelor rigide =>

## Turboperia

Dacă aspiratorul dumneavoastră este dotat cu o turboperie, atunci vă rugăm să citiți indicațiile în privința utilizării și întreținerii ei din instrucțiunile de folosire alăturate.

### Imag. 10\*

Aspirarea cu accesorii (în funcție de necesitate introduceți accesoriul în mâner, respectiv în tubul de aspirație).

- Duză pentru spații înguste  
Pentru curățarea locurilor înguste și colțurilor.
- Duză pentru tapițerie  
Pentru curățarea mobilei tapițate, draperiilor ș.a.m.d.
- Pensulă mică pentru mobilă  
Pentru aspirarea ramelor de tablouri, cărților, mobilei sensibile ș.a.m.d.

- d) Duză pentru podele rigide  
Pentru curățarea pardoselilor rigide (flise, parchet ș.a.m.d.)
- e) Duză pentru saltele  
Pentru aspirarea saltelelor, perinilor, etc.

**Imag. 11**  
Accesorii mici, de care nu mai aveți nevoie, pot fi depozitate în capacul aparatului.

**Imag. 12**  
În cazul pauzelor scurte puteți folosi dispozitivul auxiliar de fixare, de pe partea din spate a aparatului, după deconectarea aparatului.  
Pentru aceasta împingeți cârligul periei pentru podele în degajarea de pe partea din spate a aparatului.

**Imag. 13**  
Pentru trecerea de obstacole, de ex. trepte, aparatul poate fi transportat și de mânerul rabatabil.

## După lucrul cu aspiratorul

**Imag. 14**  
■ Scoateți ștecherul din priză.  
■ Trageți scurt cablul de racordare la rețea și apoi dați-i drumul (cablul se înfășoară automat).

**Imag. 15**  
Pentru așezarea/ transportarea aparatului puteți utiliza dispozitivul auxiliar de așezare, de pe partea de jos a aparatului.  
Așezați aparatul pe verticală.  
Împingeți cârligul periei pentru podele în degajarea de pe partea de jos a aparatului.

## Schimbarea sacului

### Înlocuirea sacului de filtrare

**Imag. 16**  
În cazul în care indicatorul de schimbare a sacului de pe capac luminează complet galben, când peria pentru podele este ridicată de pe podea și este fixată reglarea maximă de aspirație, sacul de filtrare trebuie înlocuit, chiar și dacă acesta nu este încă plin. În acest caz natura materialului aspirat face necesară această înlocuire.  
Peria/duza, tubul de aspirație și furtunul de aspirație nu au voie să fie în acest timp înfundate, deoarece acest lucru duce la declanșarea indicatorului de schimbare a sacului.

**Imag. 17**  
Deschideți capacul prin acționarea mânerului de închidere în direcția săgeții.

**Imag. 18**  
a) Închideți sacul de filtrare MEGAFilt®SuperTEX prin tragerea clapetei de închidere și scoateți-l.  
b) Introduceți un sac de filtrare nou MEGAFilt®SuperTEX în suport și închideți capacul compartimentului de praf.

**! Atenție: Capacul se închide numai când sacul de filtrare MEGAFilt®SuperTEX este introdus.**

### Curățarea filtrului de protecție a motorului

Filtrul de protecție a motorului trebuie curățat la intervale regulate de timp prin scuturare, respectiv spălare!

**Imag. 19**  
■ Deschideți capacul compartimentului de praf (vezi imag. 17).  
■ Scoateți filtrul de protecție a motorului în direcția săgeții.  
■ Curățați filtrul de protecție a motorului prin scuturare.  
■ În cazul unei impurificări intense, filtrul de protecție a motorului trebuie spălat. Lăsați apoi filtrul să se usuce cel puțin 24 ore.  
■ După curățare introduceți filtrul de protecție a motorului în aparat și închideți capacul compartimentului de praf.

### Înlocuirea microfiltrului igienic

Când trebuie înlocuit: odată cu fiecare pachet nou de saci/filtre de schimb.

**Imag. 20\***  
■ Deschideți capacul compartimentului de praf. (vezi imag. 17).  
■ Deblocați suportul filtrului prin apăsarea clapetei de închidere în direcția săgeții.  
■ Scoateți materialul spongios de filtrare și microfiltrul igienic.  
Introduceți un microfiltrul igienic nou și materialul spongios de filtrare în suportul filtrului.  
■ Introduceți suportul filtrului în aparat și cuplați-l.

### Înlocuirea filtrului de cărbune activ

Dacă aspiratorul dumneavoastră este dotat cu un filtru de cărbune activ, atunci acesta trebuie schimbat o dată la jumătate de an.

**Imag. 21\***  
■ Deschideți capacul compartimentului de praf. (vezi imag. 17).  
■ Deblocați suportul filtrului prin apăsarea clapetei de închidere în direcția săgeții.  
■ Scoateți filtrul de cărbune activ.

- Introduceți un filtru nou de cărbune activ.
- Așezați suportul filtrului în aparat și cuplați-l.

### Înlocuirea filtrului Hepa

Dacă aparatul dumneavoastră este dotat cu un filtru Hepa, atunci acesta trebuie înlocuit o dată pe an.

**Imag. 22\***  
■ Deschideți capacul compartimentului de praf. (vezi imag. 17).  
■ Deblocați filtrul Hepa prin apăsarea clapetei de închidere în direcția săgeții și scoateți-l din aparat (vezi imag. 20).  
■ Introduceți filtrul Hepa nou și cuplați-l.

După aspirarea de particule fine de praf, curățați filtrul de protecție a motorului prin scuturare, eventual înlocuiți microfiltrul igienic, filtrul de cărbune activ sau filtrul HEPA.

### Întreținere

Înainte fiecărei curățări a aspiratorului, acesta trebuie deconectat și ștecherul trebuie scos din priză.  
Aspiratorul și accesoriile din material plastic pot fi întreținute cu un produs de curățat pentru materiale plastice, obișnuit din comerț.

**! Nu folosiți produse de curățare prin frecare, produse de curățat sticla sau produse de curățat universale.  
Nu scufundați niciodată aspiratorul în apă.**

Compartimentul de praf poate să fie aspirat, dacă este necesar, cu un alt aspirator sau poate fi curățat simplu cu o cârpă de praf uscată/ pensulă de praf.

Se rezervă dreptul la modificări tehnice.

## Accesorii speciale

### Pachet de saci/filtre de schimb BBZ52AFG1

Conținut:  
5 saci de filtrare de schimb MEGAfil® Super TEX cu clapetă de închidere 2 microfiltre igienice

Tip G

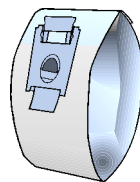

### Sac de filtrare textil (filtru permanent) BBZ10TFG

Sac reutilizabil cu sistem de închidere tip scai.

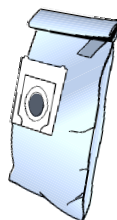

### Filtru HEPA (clasa H12) BBZ152HF

Recomandat pentru alergici. Pentru un aer evacuat extrem de curat. Se înlocuiește o dată pe an. (vezi imag. 21)

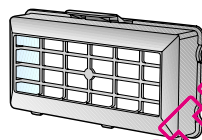

### Filtru de cărbune activ BBZ191AF

Strat de cărbune activ extra gros. Împiedică pentru un timp îndelungat mirosurile neplăcute. Se înlocuiește o dată la jumătate de an. Utilizabil numai în combinație cu microfiltrul igienic. Îndepărtați materialul spongios din ramă filtrului și introduceți filtrul de cărbune activ (imag. 20).

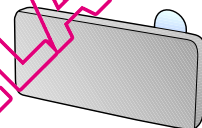

### Vă rugăm să aveți în vedere!

Combinația filtru Hepa + filtru de cărbune activ **nu este posibilă**.

### Peria TURBO-UNIVERSAL® BBZ101TBB

Periere și aspirare într-o singură operație de lucru a covoarelor cu pluș scurt și a mochetelelor, respectiv pentru toate pardoselele. Este excepțională pentru aspirarea părului de animale. Acționarea periei circulare se realizează prin curentul de aspirare al aspiratorului. Nu este necesar un racord electric.

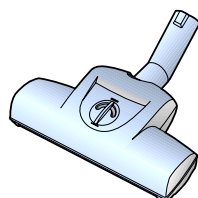

## الملحقات التكميلية الخاصة

النوع G

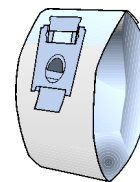

### عبوة فلاتر للغيار BBZ52AFG1

المحتويات:  
٥ فلاتر MEGAfil® Super TEX للغيار مزودة بقفل  
٢ فلتر صحي دقيق

### الفلتر القماشى (الفلتر الدائم) BBZ10TFG

فلتر قابل لإعادة الاستخدام مزود بقفل لاصق.

### فلتر HEPA (الفئة H12) BBZ152HF

ينصح به للمصابين بالحساسية. من أجل نقاء شديد لهواء الطرد. يتم تغييره سنوياً (انظر صورة ٢١).

### فلتر الفحم النشط BBZ191AF

وسادة من الفحم النشط أكثر سمكاً، تمنع الروائح المزعجة لمدة طويلة. يتم تغييره كل ستة أشهر ويمكن استخدامه فقط مع الفلتر الصحي الدقيق. أخرج طبقة الفوم من إطار الفلتر (صورة ٢٠)، وركب فلتر الفحم النشط.

انتبه من فضلك.

لا يمكن تركيب «فلتر Hepa» و«فلتر الفحم النشط» معاً.

### الفرشاة التريو TURBO-UNIVERSAL® BBZ101TBB

تقوم بكنس وشفط السجاد قصير الوبر والموكيت أو أي نوع من الأرضيات في شوط عمل واحد. تتناسب خصيصاً مع شفت شعر الحيوانات. يتم تشغيل أسطوانة الفرشاة بواسطة تيار الشفط الناتج من المكنسة. لا تحتاج لمصدر كهرباء.

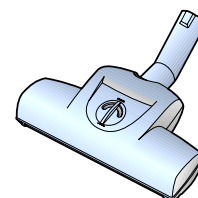

## صورة 11

يمكن وضع الملحقات التكميلية الصغيرة التي لا تحتاج إليها داخل غطاء المكنسة.

## صورة 12

عند التوقف عن التنظيف لفترة قصيرة يمكنك استعمال وسيلة مساعدة الوقوف الموجودة في مؤخرة المكنسة. للقيام بذلك ادفع الطرف البلاستيكي البارز الموجود في رأس تنظيف الأرضيات في التجويف الموجود في مؤخرة المكنسة.

## صورة 13

لتجاوز العوائق كالسلاالم، مثلا، يمكن نقل المكنسة من خلال المقبض المتحرك.

## بعد الانتهاء من التنظيف

## صورة 14

- اجذب القابض.
- اجذب السلك جذبة بسيطة ثم اتركه (فيتم لف السلك أوتوماتيكيا).

## صورة 15

لتخزين أو نقل المكنسة يمكنك استعمال السنادة الموجودة أسفل المكنسة. أوقف المكنسة رأسيا. أدخل الطرف البلاستيكي البارز الموجود عند رأس تنظيف الأرضيات في التجويف الموجود أسفل المكنسة.

## تغيير الفلتر

## تغيير كيس الفلتر

## صورة 16

عندما يكون ميبين تغيير الفلتر على الغطاء ممتلئا تماما باللون الأصفر مع رفع رأس تنظيف الأرضيات عن الأرض وعلى وضع أقصى قوة شفط، فلا بد من تغيير كيس الفلتر حتى إذا كان غير ممتلئ بعد، حيث تكون نوعية الأشياء الموجودة في الفلتر هي السبب في ضرورة تغييره. يجب ألا يكون هناك أي انسداد في رأس التنظيف أو ماسورة الشفط، حيث يتسبب ذلك في عمل ميبين تغيير الفلتر.

## صورة 17

افتح الغطاء من خلال الضغط على ذراع القفل في اتجاه السهم.

## صورة 18

أ) قم بغلق كيس الفلتر MEGAfill® SuperTEX بجذب طرف القفل ثم أخرجه من المكنسة.  
ب) ضع كيس الفلتر الجديد MEGAfill® SuperTEX في الحامل وأغلق غطاء حيز تجميع الأتربة.

انتبه من فضلك: لا يمكن غلق الغطاء إلا بعد تركيب كيس الفلتر MEGAfill® SuperTEX.

## تنظيف فلتر حماية المحرك

ينبغي أن يتم تنظيف فلتر حماية المحرك بانتظام على فترات متقاربة من خلال طرقة لتنظيفه.

## صورة 19

- افتح المكنسة من الداخل (انظر صورة ١٤).
- اجذب فلتر حماية المحرك في اتجاه السهم للخارج.
- قم بطرق فلتر حماية المحرك لتنظيفه.
- في حالة اتساع فلتر حماية المحرك ينبغي أن يتم غسله. وبعدها ينبغي أن يتم ترك الفلتر لمدة ٢٤ ساعة على الأقل ليجف.
- بعد تنظيف فلتر حماية المحرك قم بتركيبه في المكنسة، وأغلق غطاء المكنسة.

## تغيير فلتر الفحم النشط Hepa

إذا كانت مكنستك مزودة بفلتر ماركة Hepa فيجب أن تقوم بتغييره مرة كل عام.

## صورة 22\*

- افتح غطاء حيز تجميع الأتربة (انظر صورة 17).
- قم بتحرير فلتر Hepa من خلال الضغط على طرف القفل في اتجاه السهم ثم أخرجه من المكنسة (انظر صورة 20).
- قم بتركيب فلتر Hepa الجديد وثبته.

بعد شطف الجزيئات الدقيقة من الغبار، قم بتنظيف فلتر حماية المحرك عن طريق تنفيذه، وقد تحتاج إلى تغيير فلتر Microsan، و فلتر الفحم النشط، أو فلتر HEPA.

## العناية

يجب أن يتم إيقاف عمل المكنسة وسحب القابض من مصدر التيار الكهربائي قبل القيام بأية أعمال تنظيف للمكنسة.

يمكن العناية بالمكنسة وكذلك الملحقات التكميلية المصنوعة من البلاستيك باستخدام منظفات البلاستيك المتداولة في الأسواق.

## انتبه من فضلك

لا تستخدم مواد خشنة ولا منظفات خاصة بالزجاج أو تلك التي تستخدم لجميع الأغراض. لا تضع المكنسة أبداً في الماء.

عند الضرورة يمكن تنظيف المكنسة من الداخل باستخدام مكنسة أخرى، أو استخدم ببساطة فوطة تنظيف أو فرشاة تنظيف جافة.

## تغيير فلتر Microsan

متى يتم التغيير: مع كل عبوة فلاتر جديدة.

## صورة 20\*

- افتح غطاء حيز تجميع الأتربة (انظر صورة 17).
- قم بتحرير حامل الفلتر بالضغط على طرف القفل في اتجاه السهم.
- أخرج فوم الفلتر و فلتر Microsan.
- أدخل فلتر Microsan الجديد وفوم الفلتر في حامل الفلتر.
- ركب حامل الفلتر في المكنسة وثبته.

## تغيير فلتر الفحم النشط

إذا كانت مكنستك مزودة بفلتر الفحم النشط، فيجب أن تقوم بتغييره كل ستة أشهر.

## صورة 21\*

- افتح غطاء حيز تجميع الأتربة (انظر صورة 17).
- قم بتحرير حامل الفلتر من خلال الضغط على طرف القفل في اتجاه السهم.
- أخرج فلتر الفحم النشط.
- أدخل فلتر الفحم النشط الجديد وفوم الفلتر في حامل الفلتر.
- ركب حامل الفلتر في المكنسة وثبته.

\* حسب التجهيزات الخاصة بكل مكنسة

نحتفظ بحق إدخال تعديلات فنية.

- يجب حماية المكنسة من عوامل الطقس، والرطوبة ومصادر الحرارة الخارجية.
- لا تستخدم المكنسة لتنظيف الغبار الناتج عن استعمال المثقاب أو عن مخلفات البناء
- <= قد يؤدي ذلك إلى حدوث تلفيات بالمكنسة.
- يجب إيقاف الجهاز في حالة عدم استخدامه في التنظيف.
- يجب التوقف على الفور عن استخدام الأجهزة التي تجاوزت عمرها الافتراضي. وبعد ذلك يتم التخلص منها بالطرق الصحيحة المقررة.
- لدواعي الأمان تم تزويد المكناس التي تبلغ قدرتها ٢٠٠ واط أو أكثر بخاصية الحماية ضد سخونة الزائدة. فإذا تعرضت المكنسة لأي إعاقة أدت لارتفاع حرارتها بشدة، فإنها ستتوقف أوتوماتيكياً. أفضل لقابس، وتأكد أن أي رأس للتنظيف أو الخرطوم أو ماسورة الشفط لم تتعرض للانسداد، أو أن الفلتر ليس بحاجة للتغيير. بعد إزالة سبب الخلل اترك المكنسة لتبرد لمدة ساعة واحدة على الأقل، وبعدها يمكن استعمالها ثانية.

## إرشادات التخلص من:

### ■ صندوق التغليف

يعمل صندوق التغليف على حماية المكنسة أثناء شحنها وحتى لا تتعرض المكنسة لأية تلفيات. يتكون صندوق التغليف من مواد غير ضارة بالبيئة لذا فهي صالحة لإعادة التدوير. يتم التخلص من مواد صندوق التغليف والتي لم يعد هناك حاجة إليها عن طريقها إلى مستودعات التجميع الخاصة بنظام إعادة الاستغلال «النقطة الخضراء».

### ■ الأجهزة القديمة

تحتوي الأجهزة القديمة على العديد من المواد ذات القيمة. ولذلك تم بتسليم جهازك الذي انتهى عمره الافتراضي للتاجر الذي اشترت منه المكنسة أو لأحد المراكز المختصة بعملية تدوير المواد، وذلك حتى يتم إعادة الانتفاع به مرة أخرى. للاستعلام عن أحدث سبل التخلص من المواد والأجهزة القديمة توجه إلى للتاجر الذي اشترت منه المكنسة أو إلى رئاسة الحي.

### ■ انتبه من فضلك

يجب عدم توصيل المكنسة إلا بمقبس موّمن بمصهر قدرته ١٦ أمبيراً على الأقل. عند حدوث فرقة للمصهر الكهربائي (الفيوز) أثناء تشغيل الجهاز. قد يكون ذلك بسبب توصيل أجهزة كهربائية أخرى ذات استهلاك عالي للتيار على نفس الدائرة الكهربائية في نفس الوقت. لتجنب فرقة المصهر الكهربائي (الفيوز) يجب ضبط المكنسة على أقل قوة شفط قبل ضغط مفتاح التشغيل، ثم يمكن بعد ذلك زيادة قوة الشفط.

قم من فضلك بفرد الصفحات التي توجد بها الصور.

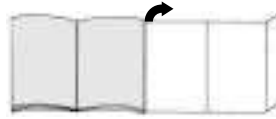

## قبل الاستعمال لأول مرة

### صورة \*1

قم بتركيب المقبض في خرطوم الشفط، وثبته.

### التشغيل

### صورة 2

أ) ادخل عنق خرطوم الشفط في فتحة الشفط حتى يثبت. ب) لفك خرطوم الشفط اضغط على زر التحرير واجذب الخرطوم للخارج.

### صورة \*3

ادفع المقبض في الماسورة التلسكوبية حتى يثبت. لفك المقبض من الماسورة أدبه قليلاً واجذبه من الماسورة.

### صورة \*4

أ) لفك الماسورة التلسكوبية في عنق رأس تنظيف الأرضيات. ب) لفك الماسورة التلسكوبية من عنق رأس تنظيف الأرضيات ثم ادبها قليلاً واجذبها من رأس تنظيف الأرضيات.

### صورة \*5

حرر الماسورة التلسكوبية عن طريق تحريك زر التحرير في اتجاه السهم واضبط الطول المرغوب.

### صورة 6

أ) أمسك السلك من عند القابس والبدنه حتى يصل إلى الطول المرغوب، ثم ضع القابس في المقبس الكهربائي.

### صورة 7

أ) ليتم تشغيل أو إيقاف المكنسة بالضغط على زر التشغيل والإيقاف في اتجاه السهم. ب) يمكن استخدام الزر أيضاً بواسطة المقبض المتحرك.

### صورة 8

يمكن ضبط قوة الشفط المرغوبة بشكل سلس عن طريق مفتاح التحكم المتحرك.

## التنظيف

### صورة 9

ضبط رأس تنظيف الأرضيات:

- لتنظيف السجاد والموكيت <=
- لتنظيف الأرضيات الصلبة <=

### الفرشاة التريو

إذا كانت المكنسة مزودة بفرشاة تريو، فسوف تجد إرشادات الاستخدام والصيانة في تعليمات الاستخدام المرفقة.

### صورة \*10

التنظيف باستخدام الملحقات التكميلية (تركب في المقبض أو ماسورة الشفط حسب الحاجة) أ) رأس تنظيف الشقوق لتنظيف الشقوق والأركان. ب) رأس تنظيف المفروشات لتنظيف مفروشات الأثاث، والستائر... إلخ. ج) فرشاة الأثاث لتنظيف البراويز، والكتب وقطع الأثاث الحساسة... إلخ. د) رأس تنظيف الأرضيات الصلبة لتنظيف الأرضيات الصلبة (مثل البلاط والباركيه... إلخ.)

\* حسب التجهيزات الخاصة بكل مكنسة

## إرشادات الأمان

هذه المكنسة مطابقة للقواعد التقنية المعمول بها ولوائح الأمان المتعلقة بها. ونؤكد تطابقها مع المواصفات الأوروبية التالية:

٢٣٦/٨٩ / المجموعة الاقتصادية الأوروبية (المعدلة بالمواصفات ٢٦٣/٩١ / المجموعة الاقتصادية الأوروبية و ٣١/٩٢ / المجموعة الاقتصادية الأوروبية و ٦٨/٩٣ / المجموعة الاقتصادية الأوروبية)، و ٢٣/٧٣ / المجموعة الاقتصادية الأوروبية (المعدلة بالمواصفات ٦٨/٩٣ / المجموعة الاقتصادية الأوروبية).

- يلزم توصيل وتشغيل المكنسة طبقاً لبيانات لوحة الصنع الموجودة عليها.
- لا تستخدم المكنسة أبداً للتنظيف دون كيس الفلتر MEGAfil® SuperTEX.
- <= قد تتعرض المكنسة للضرر.
- يجب عدم السماح للأطفال باستخدام المكنسة إلا تحت الإشراف.
- يجب إبعاد المكنسة عن الوجه عند استخدام المقبض وروس التنظيف والماسورة في عملية التنظيف.

- <= قد ينتج عن ذلك خطر حدوث إصابات.
- يجب عدم استخدام السلك لحمل أو نقل المكنسة.
- في حالة استخدام المكنسة لعدة ساعات بصورة متواصلة، يجب سحب السلك بالكامل للخارج.
- يجب عدم جذب السلك، بل يتم جذب القابس لفصل التيار الكهربائي عن الجهاز.
- يجب عدم سحب السلك على حواف حادة أو تعريضه للانحصار.
- قبل القيام بأي عمل في المكنسة والملحقات التكميلية يجب فصل التيار الكهربائي عنها.
- يجب عدم تشغيل المكنسة في حالة تعرضها لأي ضرر. وفي حالة حدوث أي خلل يجب فصل القابس عن مصدر التيار الكهربائي.
- يجب أن يتم الإصلاح وتركيب قطع الغيار بواسطة مراكز الخدمة المعتمدة فقط.

يرجى الاحتفاظ بإرشادات الاستخدام. وفي حالة إعطاء المكنسة لشخص آخر يرجى تسليمه إرشادات الاستخدام معها.

## استخدام المكنسة الكهربائية للأغراض المخصصة لها

هذه المكنسة مخصصة للاستخدام في الأعمال المنزلية فقط، وليست مجهزة للأغراض الصناعية. ينبغي استخدام المكنسة فقط طبقاً للتعليمات المذكورة في إرشادات الاستخدام هذه. الجهة الصانعة غير مسؤولة عن أية أضرار يحتمل أن تنشأ عن الاستخدام الخاطئ للمكنسة أو عن استخدامها في غير الأغراض المخصصة لها.

لذلك لا بد من مراعاة الإرشادات التالية: لا يجوز استعمال المكنسة إلا:

- بأقباس الفلتر الأصلية من MEGAfil® SuperTEX
- بقطع الغيار الأصلية أو الملحقات التكميلية أو الملحقات التكميلية الخاصة الأصلية أيضاً.

## المكنسة غير مناسبة:

- لتنظيف البشر أو الحيوانات
- لسفط:
- الكائنات الحية الصغيرة
- المواد الضارة بالصحة، أو الأجسام حادة الحواف، أو الساخنة، أو المتوهجة.
- المواد المبتلة أو السائلة.
- المواد بترية الاشتعال أو المتفجرة والغازات.

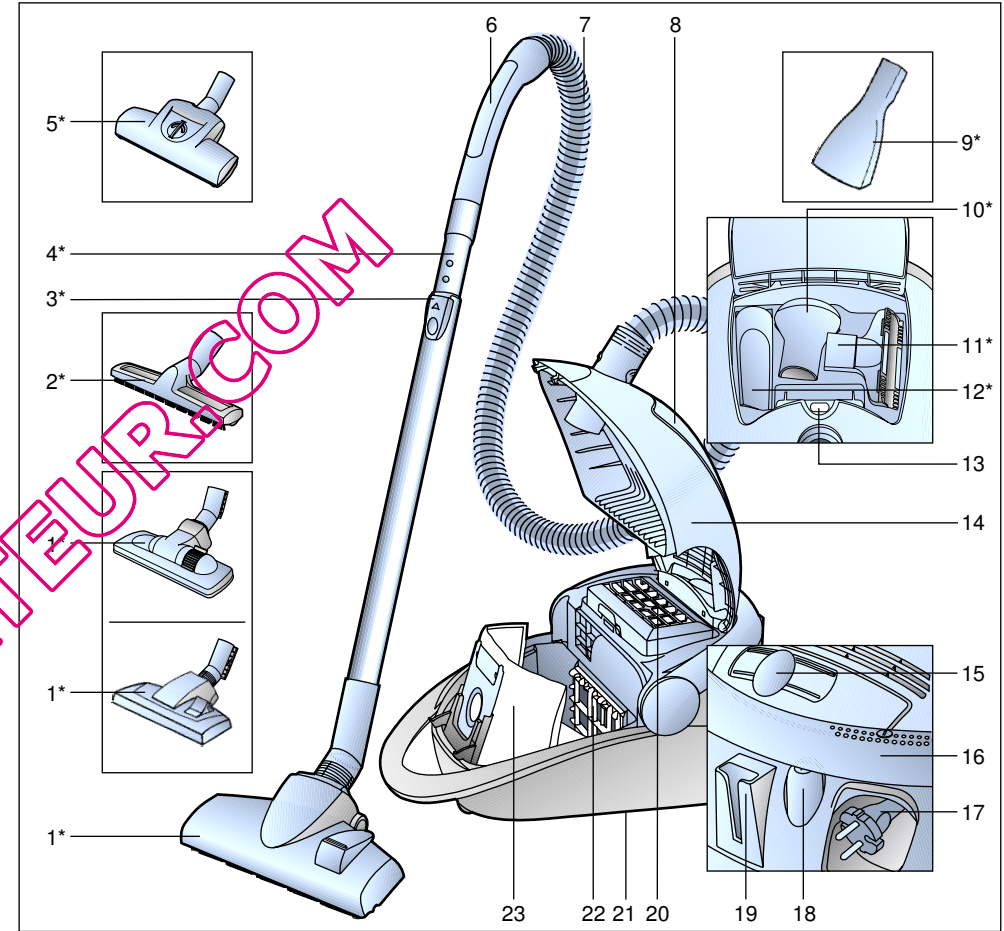

- |                              |                                      |
|------------------------------|--------------------------------------|
| 1 رأس تنظيف متجولة للأرضيات* | 14 غطاء                              |
| 2 رأس تنظيف للأرضيات الصلبة* | 15 مفتاح التحكم الإلكتروني           |
| 3 زر التحرير                 | 16 مقبض متحرك يستخدم أيضاً كزر تشغيل |
| 4 ماسورة تلسكوبية*           | 17 السلك                             |
| 5 الفرشاة التبرو             | 18 زر التشغيل/الإيقاف                |
| 6 مقبض الخرطوم               | 19 وسيلة المساعدة على وقوف المكنسة   |
| 7 خرطوم الشفط*               | 20 فلتر الطرد                        |
| 8 درج الملحقات التكميلية     | 21 وسيلة مساعدة الإسناد              |
| 9 رأس تنظيف الأرضيات الصلبة* | 22 فلتر حماية المحرك                 |
| 10 فرشاة تنظيف الأثاث*       | 23 كيس الفلتر MEGAfil® SuperTEX      |
| 11 رأس تنظيف المفروشات*      |                                      |
| 12 رأس تنظيف الشقوق*         |                                      |
| 13 مبدن تغيير الفلتر         |                                      |

\* حسب التجهيزات الخاصة بكل مكنسة

## Kundendienst Kontakte Kleine Hausgeräte

### Zentralwerkstatt

Der direkte Weg, falls Ihr Gerät repariert werden muss. Senden Sie Ihr Gerät einfach an:

Robert Bosch Hausgeräte GmbH  
Zentralwerkstatt Kleine Hausgeräte  
Witschelstraße 104  
90431 Nürnberg

**Service-Tel.:** 01801 – 33 53 03

Mo-Fr von 8.00 bis 18.00 Uhr, zum Ortstarif

**Service-Fax:** 0911/31 20-201

**Service-Email:** CP-ServiceCenter@bshg.com

### Service Shops

Der persönliche Service ganz in Ihrer Nähe; mit fachkundiger Beratung und Verkauf von Zubehör und Ersatzteilen. Wir freuen uns auf Ihren Besuch!

### Bestellung von Zubehör und Ersatzteilen

Sie erreichen uns rund um die Uhr an 365 Tagen im Jahr, zum günstigen Ortstarif.

**Ersatzteil-Tel.** 01801 – 33 53 04

**Ersatzteil-Fax** 01801 – 33 53 08

**Ersatzteil-Email** spareparts@bshg.com

**Bosch Info-Line** 01805 – 26 72 42 (€ 0,12/Min. DTAG)

für Produktinformationen sowie Anwendungs- und Bedienungsfragen zu

### Kleinen Hausgeräten;

Mo-Fr von 8.00 bis 18.00 Uhr

### Internet Service

mit Informationen zu Produkten und Serviceangeboten sowie den aktuellen Anschriften und Öffnungszeiten der Service Shops. Hier können Sie auch Ersatzteile und Zubehör online zu bestellen. Besuchen Sie uns einfach im Internet unter: [www.bosch-hausgeraete.de](http://www.bosch-hausgeraete.de)

## Standorte Service Shops

### 04159 Leipzig

Georg-Schumann-Straße 294

### 10627 Berlin

Fritschestraße 36

### 22453 Hamburg

Borsteler Chaussee 51

### 23554 Lübeck

Josephinenstraße 27

### 24114 Kiel

Sophienblatt 64

### 26127 Oldenburg

Kreyenstraße 99

### 28329 Bremen

In der Vahr 53

### 30519 Hannover

Dorfstraße 17-19

### 34117 Kassel

Werner-Hilpert-Straße 13

### 38100 Braunschweig

Fallersleber Straße 50

### 40227 Düsseldorf

Oberbilkler Allee 270 A

### 44287 Dortmund

Rodenbergstraße 47

### 45141 Essen

Bamlerstraße 1 a

### 47805 Krefeld

Dießemer Bruch 114 G

### 48153 Münster

Schuckert Straße 10

### 50823 Köln

Vogelsanger Straße 165

### 60489 Frankfurt am Main

Rödelheimer Landstraße 147

### 63456 Hanau

Reitweg 5

### 64331 Weiterstadt bei Darmstadt

Brunnenweg 22-24

### 65396 Walluf bei Wiesbaden

Im Grohenstück 2

### 66113 Saarbrücken

Heinrich-Koehl-Straße 33

### 68309 Mannheim

Weinheimer Straße 58-60

### 71254 Ditzingen

Zeissstraße 13

### 76133 Karlsruhe

Stephanienstraße 102

### 79115 Freiburg

Carl-Kistner-Straße 3 A

### 80807 München

Domagkstraße 10

### 83301 Traunreut

Werner-von-Siemens-Straße 200

### 84034 Landshut

Herzog-Albrecht-Straße 4

### 86368 Gersthofen bei Augsburg

Welserstraße 11

### 87439 Kempten

Lindauer Straße 112

### 89075 Ulm

Eberhard-Finckh-Straße 30

### 90431 Nürnberg

Witschelstraße 104

### 91052 Erlangen

Scholdstraße 4

### 93059 Regensburg

Im Gewerbepark B 30

### 95448 Bayreuth

Weiberstraße 25

### 97076 Würzburg

Nürnbergers Straße 109

QUELLEASPIRATEUR.COM

**AT Austria, Österreich**

Werkskundendienst für Hausgeräte  
Quellenstrasse 2  
1100 Wien  
0810 240 263 (Regionaltarif)  
(01) 605 75 - 59 209  
www.bosch.at/

**AU Australia**

Robert Bosch (Australia) Pty. Ltd  
57-63 McNaughton Roads  
3168 CLAYTON  
+61 (3) 9541 5555  
+61 (3) 9541 5595  
www.bosch.com.au/sha/default.asp

**BA Bosnia-Herzegovina**

"HIGH" d.o.o.  
Odobasina 57  
Sarajewo  
+387 (033) 213 513  
Info-Line: +387 (061) 100 905  
delicnanda@hotmail.de

**BE Belgium, Belgien, Belgique**

BSH Home Appliances s.a.n.v.  
Avenue du Laerbeek 74  
Laarbeecklaan 74  
1090 Bruxelles - Brüssel  
(070) 222 141  
(02) 475 72 91  
bru-repairs@bshg.com

**BG Bulgaria**

EXPO 2000 GmbH  
Lulin kompl., bl. 549/B  
1359 Sofia  
+359 (2) 260148  
+359 (2) 9250991

**BH Bahrain**

Khalalif Est.  
P.O.BOX 5111  
Manama  
+973 401400  
+973 401413

**BR Brasil**

BSH Continental Electrodomésticos  
Ltda.  
Serviços Técnicos de Fábrica  
Equipamentos Domésticos  
Parque Industrial  
s/n Jardim S.Camilo  
13184-970 Hortolândia/S.P.  
+55 (19) 3897 8000  
+55 (19) 3897 8287

**CH, Schweiz, Suisse, Svizzera**

BSH Hausgeräte AG  
Werkskundendienst für Hausgeräte  
Fahrweidstrasse 80  
8954 Geroldswil  
Service Tel. 0848 840 040  
Service Fax 0848 840 041  
Ersatzteile Tel. 0848 880 080  
Ersatzteile Fax 0848 880 081  
www.bosch-hausgeraete.ch

**CY Cyprus**

BSH Ikiakes Syskeves ABE  
Arch. Makariou G'39  
Egomi/Nikosia (Lefkosia)  
0035 722 819550  
0035 722 658128

**CZ Czech Republic**

BSH domácí spotřebiče s.r.o.  
Firemní servis domácích spotřebičů  
Pekarská 10b  
150 00 Praha 5  
+420 2 5109 5546  
+420 2 5109 5549

**DK Denmark, Danmark**

BSH Hvidevarer A/S  
Telegrafvej 6  
2750 Ballerup  
+45 (44) 89 89 85  
+45 (44) 89 89 86  
www.bosch-hvidevarer.com

**EE Estonia**

AS Serwest  
Raua 55  
10152 Tallinn  
+372 (627) 8733  
+372 (627) 8739  
serwest@online.ee

**ES Spain, Espana**

BSH Interservice S.A.  
Poligono Malpica, Calle D,  
Parcela 96 A  
50016 Zaragoza  
+34 902 351352  
+34 976 578425  
www.bosch-ed.com

**FI Finland, Suomi**

BSK-Kodinkoneet Oy  
Sinimäentie 8, PL 66  
02630 Espoo  
+358 (9) 52595130  
+358 (9) 52595131  
Bosch-kodinkonehuolto@bshg.com

**FR France**

BSH Electroménager S.A  
Service Après Vente  
50, Rue Ardoin, BP 47  
93400 Saint-Ouen Cedex  
0825 398 010  
www.bosch-electromenager.com

**GB United Kingdom**

BSH Appliance Care  
Grand Union House  
Old Wolverton Road  
Old Wolverton (P.O.Box 118)  
MK12 5ZR Milton Keynes  
+44 (8705) 678910  
+44 (1908) 328660  
www.boschappliances.co.uk/

**GR Greece**

BSH Ikiakes Syskeves ABE  
17km Ethnikis Odou Athinon-Lamias  
& Potamou 20  
14574 Kifissia  
+30 (210) 4277-700  
+30 (210) 4277-669

**HK Hong Kong**

BSH Home Appliances Limited  
Unit 1&2B, 7th Floor  
North Block, Skyway House  
3 Sham Mong Road  
Tai Kok Tsui - Hongkong/Kowloon  
+852 (2565) 6151  
+852 (2565) 6252  
www.bosch-shop.com.hk/

**HR Croatia**

Andabaka Commerce  
Gunduliceva 10  
21000 Split  
+385 (21) 481 403  
Info-Line: +385 (21) 322 010  
andabaka@net.hr

**HU Hungary**

BSH Kft.  
Királyhágó tér 8-9  
1143 Budapest  
+36 (1) 489 5461  
+36 (1) 201 8786

**IL Israel**

C/S/B Home Appliance Ltd  
Ulifil Building  
2, Hamelacha St.  
Industrial Park North  
71293 Lod  
+972 (8) 9777 222  
+972 (8) 9777 245  
csb-serv@zahav.net.il

**IR Ireland**

Appliance Care  
Unit 4  
Ballymount Industrial Estate  
Walkinstown  
Dublin 12  
+353 (1) 4502655  
+353 (1) 4502520  
Outside of 01-area: 18903 22222

**IS Iceland**

Smith & Norland H/F  
Noatuni 4  
105 Reykjavik  
+354 (520) 3000  
+354 (520) 3010  
www.sminor.is

**IT Italy, Italia**

BSH Elettrodomestici SpA  
Via. M. Nizzoli 1  
20147 MILANO MI  
+39 (02) 41336 1  
+39 (02) 41336 610  
Numero verde 800.829120

**KZ Kazakhstan**

Kombitechnozentr Ltd.  
Shewchenko 147B  
0480096 Almaty  
3272 689898  
3273 682652

**LB Libanon**

Teheni, Hana & Co.  
P.O.Box 11-4043  
90449 JDEIDE  
+961 (1) 255211  
+961 (1) 257359  
Info@Teheni-Hana.com

**LT Lithuania**

Ogmios Pulsas Ltd.  
P. Luksio Str. 23  
2600 Vilnius  
+370 (5) 274 1750  
+370 (5) 274 1760  
pulsas@ogmios.lt

**LU Luxembourg**

BSH Service  
20, Rue des Peupliers  
2028 Luxembourg-Hamm  
+352 4384 3507  
+352 4384 3525

**LV Latvia**

Latintertehservice  
72 Buluju street, house 2.  
1067 Riga  
+371 (7) 44 2114  
+371 (7) 47 3300  
latinter@latinter.lv

**MK Macedonia**

„RIMEKO SG“  
Londonska 19  
1000 Skopje  
+389 (2) 377 144

**MT Malta**

Oxford House Ltd.  
Notabile Road  
Mriehel BKR 14  
+356 21 442334  
+356 21 488656  
customer care@oxfordhouse.com.mt

**NL Netherlands**

BSH Huishoud-elektro B.V  
Keienbergweg 97  
1101 DA Amsterdam Zuidoost  
+31 (20) 430 3 430  
+31 (20) 430 3 445  
www.bosch-huishoudelijke-  
apparaten.nl/

**NO Norway**

BSH Husholdningsapparater A.S.  
Grensvingen 9  
0661 Oslo  
+47 22 660600  
+47 22 660551  
www.bosch-hvitevarer.com

**NZ New Zealand**

Robert Bosch Australia Pty.Ltd  
New Zealand Branch  
14-16 Constellation Drive  
1310 Mairangi Bay Auckland  
+64 (9) 4786158  
+64 (9) 4782914  
Terry.Druce@nz.bosch.com

**PL Poland**

BSH Ssrzet Gospodarstwan  
Domowego  
M. Jerozolimskie 183  
02222 Warszawa  
0801 911 534  
(022) 5727729  
Serwis.fabryczny@bshg.com

**PT Portugal**

BSH P Electrodomésticos Lda.  
Rua Alto do Montijo no 15  
2795-619 Carnaxide  
21 4250 781  
21 4250 701

**RO Romania**

BSH Electrocasnice srl  
B-dul Ficusului nr.42,corp B, et.3,  
sect. 1  
71544 Bucuresti, Romania  
Tel: (01) 203 9748  
Fax: (01) 203 9731

**RU Russia**

OOO "BSH Bytowaja Technika"  
Werkskundendienst  
Malaja Kaluschskaja 19  
119071 Moskau  
Hotline: +7 (095) 737 2961  
MOK-KDVKDRZ@BSHG.COM

**SE Sweden, Sverige**

BSH Hushallsapparater AB  
Gardsvägen 10 A  
16929 Solna  
+46 (8) 7341310  
+46 (8) 7341321

**SG Singapore**

BSH Home Appliances (SEA) Pte.  
Ltd.  
38C-38D Jalan Pemimpin  
577180 Singapore  
+65 (2) 3505 000  
+65 (2) 3505 050  
www.bosch-homeappliances.com

**SK Slovakia**

Technoservice Bratislava, spol. s.r.o.  
Mlynárovicová 17  
82103 Bratislava  
+421 (7) 556 3749  
+421 (7) 556 3749

**SL Slovenia**

BSH Hi\_ni aparati,d.o.o.  
Savinjska cesta 30  
3331 Nazarje  
(03) 8398 222  
(03) 8398 203  
Informacije.servis@bshg.com

**TR Turkey**

BSH PEG Beyaz Esya Servis A.S.  
Cemal Sahir Sok. No. 26-28  
80470 Mecidiyeköy - Istanbul  
+90 212 275 47 75  
+90 212 275 55 04  
www.boschevaletleri.com

**TW Taiwan**

Achelis Taiwan Co., Ltd.  
6th floor, No 2. Sec.3  
Min Sheng E. Road  
Taipei  
+886 (2) 2321 6222  
+886 8862 2397 1235  
www.achelis.com.tw

**UA Ukraine**

KNEB  
СП «Транс-Сервис»  
тел: (044) 568-51-50  
ООО «Дойчэлектросераис»  
тел.: (044) 467-80-46  
ООО «Три о Сервис»  
тел: (044) 565-93-99

**VN Vietnam**

T&C Co., Ltd  
34 Ngu Truong To St.  
Ba Dinh District  
Hanoi  
+84 (4) 8230407  
+84 (4) 8437873  
siemens-hcm@bdvn.vnd.net

**YU Yugoslavia**

SZR Specijalelektro  
III Bulevar 34, Blok 23  
11070 Novi Beograd  
+381 (11) 1471110  
+381 (11) 139689  
Info-Line: +381 (11) 138 552  
spec.el@EUnet.yu

**ZA South Africa**

BSH-SA  
15 th Rd., Randjespark  
Private Bag X36, Randjespark  
1685 Midrand - Johannesburg  
+27 (11) 265 7800  
+27 (11) 265 7867



## DE Garantie

Bundesrepublik Deutschland  
siehe letzte Seite.

**Ausland:** Für dieses Gerät gelten die von der Vertretung unseres Hauses in dem Kaufland herausgegebenen Garantiebedingungen. Einzelheiten hierüber teilt Ihnen der Händler, bei dem Sie das Gerät gekauft haben, auf Anfrage jederzeit mit.  
Zur Inanspruchnahme von Garantieleistungen ist in jedem Fall aber die Vorlage des Kaufbeleges erforderlich.

## GB Conditions of guarantee

For this appliance the guarantee conditions as set out by our representatives in the country of sale apply. Details regarding same may be obtained from the dealer from whom the appliance was purchased. For claims under guarantee the sales receipt must be produced.

## FR Conditions de garantie

A l'étranger, les conditions de garantie applicables à cet appareil sont celles s'accordées par la filiale du pays concerné.  
Celles-ci peuvent être fournies par le Revendeur auprès duquel vous avez acheté l'appareil ou directement auprès de notre filiale. Si vous aviez besoin d'utiliser la garantie, la présentation de la facture d'achat sera nécessaire.

## IT Condizioni di garanzia

Per questo apparecchio valgono le condizioni di garanzia stabilite dalla ns. Rappresentanza nella rispettiva Nazione.  
Il venditore dell'apparecchio è a disposizione per ulteriori chiarimenti. La garanzia viene riconosciuta soltanto se accompagnata da regolare documento fiscale di acquisto rilasciato dal venditore.

## NL Garantievoorwaarden

Voor het aangeschafte apparaat gelden de garantievoorwaarden welke door de vertegenwoordiging van de moederorganisatie in het land van aankoop zijn uitgegeven.  
Eventuele bijzonderheden hiervoor zal de leverancier, waarbij het apparaat is gekocht, desgevraagd verschaffen.  
Om aanspraak te kunnen maken op eventuele garantie is het overleggen van de aankoopbon met koop-/of leverdatum vereist.

## DK Garanti

Garantiebestemmelserne er ikke vedlagt, men fremsendes ved henvendelse til Bosch kundeservice. I øvrigt henvises til købelovens bestemmelser.

## NO Leveringsbetingelser

I Norge gjelder NEL's leveringsbetingelser. Disse kan De få hos Deres forhandler eller direkte ved vårt hovedkontor.

## SE Konsumentbestämmelser

I Sverige gäller av EHL antagna konsumentbestämmelser.

## FI Takuuuika

Kodintekniikan tuotille annetaan vähintään kahdentoista (12) kuukauden takuu tuotteesta riippuen. Takuuuika määritellään kunkin tuotteen osalta erikseen ja se on voimassa annetun määräajan tuotteen ostop. Tuotteen tietyille osille voidaan antaa em. määräajoista poikkeava takuu.

## PT Condições de Garantia

Para este aparelho são válidas as condições de garantia emitidas pela nossa representação no país da aquisição. Mais detalhes poderão ser facultados pelo revendedor onde foi adquirido o aparelho.  
Para recorrer aos serviços de garantia é imprescindível a apresentação da Factura de Compra e bem assim, do documento de Garantia.

## ES Condiciones de garantia

A este aparato son aplicables las condiciones de garantía acordadas por la representación de nuestra firma en el país de compra. Para más detalles sirvase dirigirse al correspondiente establecimiento del ramo en que se ha comprado el aparato. En caso de hacer uso de la garantía es necesario presentar el correspondiente comprobante de compra.

## GR Όροι Εγγυήσεως

Για την συσκευή αυτή ισχύουν οι όροι εγγυήσεως που έχει εκδώσει η αντιπροσωπεία του Οίκου μας στην χώρα αγοράς της. Λεπτομέρειες στο θέμα αυτό θα σας δώσει ο Καταστηματάρχης, από τον οποίον αγοράσατε την συσκευή. Για να τεθεί όμως σε ισχύ η εγγύηση απαιτείται οπωσδήποτε η παρουσίαση των αποδείξεων λιανικής πωλήσεως.

## TR Garanti Şartları

Bu cihaz için satışın gerçekleştiği ülkedeki temsilciliğimiz tarafından belirlenen garanti şartları geçerlidir. Garanti şartları ile ilgili detaylı bilgi için; cihazın satın alındığı bayiye ya da Tüketicici Danışma Merkezimize başvurabilirsiniz. Garanti kapsamındaki taleplerinize cevap verilebilmesi için Yetkili Servismize, cihaza ait faturayı veya okunaklı fotokopisini göstermeniz gerekmektedir.

## RU Условия гарантийного обслуживания

Получить исчерпывающую информацию об условиях гарантийного обслуживания Вы можете в Вашем ближайшем авторизованном сервисном центре или в сервисном центре от производителя ООО «БСХ Бытовая Техника».

## PL Gwarancja

Dla urządzenia obowiązują warunki gwarancyjne wydane przez nasze przedstawicielstwo w kraju zakupu. O szczegółach możecie się Państwo dowiedzieć u sprzedawcy, u którego dokonano zakupu urządzenia. Przy korzystaniu ze świadczeń gwarancyjnych wymagane jest przedłożenie dowodu zakupu.

## BG Гаранция

За този уред вжат условията, установени от представителството на нашата фирма в страната-купувач. Подробностите ще Ви бъдат разяснени от търговеца, от когото сте купили уреда, по всяко време при запитване. За извършване на поправки в рамките на гаранционния срок във всеки случай е необходимо представянето на касовата бележка.

## HU Garanciális feltételek

A garanciális feltételeket a 117/1991 (IX. 10) számú kormányrendelet szabályozza. 72 órán belüli meghibásodás esetén a készüléket a kereskedelem cseréli ki. Ezután vévőszolgálatunk gondoskodik az előírt 15 napon belüli, kölcsönkészülék biztosítása esetén 30 napon belüli javításról. A garanciális szolgáltatásokat a vásárlásnál kapott, szabályosan kitöltött garanciajeggyel lehet igénybevenni, amely minden egyéb garanciális feltételt is részletesen ismertet. A készülékek csak KERMI és MEEI által engedélyezett garanciajeggyel kerülnek forgalomba.

## RO Garanție

Pentru acest aparat sunt valabile prevederile de garanție acordate de reprezentantul nostru și conforme cu legislația în vigoare.  
Comerțiantul la care ați achiziționat aparatul, vă oferă la cerere informații amănunțite despre prevederile de garanție.  
Pentru a beneficia de serviciile de garanție va trebuie însă să prezentați în orice caz bonul de cumpărare.

## الضمان AE

لهذا الجهاز تسري شروط الضمان السارية والصادرة عن وكيل شركتنا في بلدكم.  
يمكنكم السؤال عن الأمور التفصيلية الخاصة بهذا الشأن وفي أي وقت لدى التاجر الذي قمتم بإقتناء هذا الجهاز عنده.  
عند المطالبة باستحقاقات الضمان فإنه من الضروري وفي حال تقديم قسيمة الشراء.

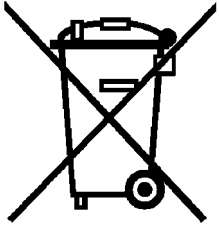
**de**

"Dieses Gerät ist entsprechend der europäischen Richtlinie 2002/96/EG über Elektro- und Elektronikaltgeräte (waste electrical and electronic equipment - WEEE) gekennzeichnet. Die Richtlinie gibt den Rahmen für eine EU-weit gültige Rücknahme und Verwertung der Altgeräte vor."

**en**

This appliance is labelled in accordance with European Directive 2002/96/EG concerning used electrical and electronic appliances (waste electrical and electronic equipment - WEEE). The guideline determines the framework for the return and recycling of used appliances as applicable throughout the EU

**fr**

"Cet appareil est marqué selon la directive européenne 2002/96/CE relative aux appareils électriques et électroniques usagés (waste electrical and electronic equipment - WEEE). La directive définit le cadre pour une reprise et une récupération des appareils usagés applicables dans les pays de la CE."

**it**

"Questo apparecchio dispone di contrassegno ai sensi della direttiva europea 2002/96/CE in materia di apparecchi elettrici ed elettronici (waste electrical and electronic equipment - WEEE). Questa direttiva definisce le norme per la raccolta e il riciclaggio degli apparecchi dismessi valide su tutto il territorio dell'Unione Europea."

**nl**

"Dit apparaat is gekenmerkt in overeenstemming met de Europese richtlijn 2002/96/EG betreffende afgedankte elektrische en elektronische apparatuur (waste electrical and electronic equipment - WEEE). De richtlijn geeft het kader aan voor de in de EU geldige terugneming en verwerking van oude apparaten."

**da**

"Dette apparat er klassificeret iht. det europæiske direktiv 2002/96/EF om affald af elektrisk- og elektronisk udstyr (waste electrical and electronic equipment - WEEE). Dette direktiv angiver rammerne for indlevering og recycling af kasserede apparater gældende for hele EU."

**no**

"Dette apparatet er klassifisert i henhold til det europeiske direktivet 2002/96/EF om avhending av elektrisk- og elektronisk utstyr (waste electrical and electronic equipment - WEEE). Direktivet angir rammene for innlevering og gjenvinning av innbytteprodukter."

**sv**

"Denna enhet är märkt i enlighet med den europeiska direktivet 2002/96/EG om avfall som utgörs av eller innehåller elektroniska produkter (waste electrical and electronic equipment - WEEE). Direktivet anger ramarna för inom EU giltigt återtagande och korrekt återvinning av uttjänta enheter."

**fi**

"Tämän laitteen merkintä perustuu käytettyjä sähkö- ja elektroniikkalaitteita (waste electrical and electronic equipment - WEEE) koskevaan direktiiviin 2002/96/EG. Tämä direktiivi määrittää käytettyjen laitteiden palautus- ja kierrätys-säännökset koko EU:n alueella."

**pt**

"Este aparelho está marcado em conformidade com a Directiva 2002/96/CE relativa aos resíduos de equipamentos eléctricos e electrónicos (waste electrical and electronic equipment - WEEE). A directiva estabelece o quadro para a criação de um sistema de recolha e valorização dos equipamentos usados válido em todos os Estados\_Membros da União Europeia."

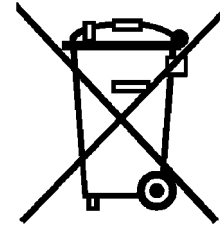
**es**

"Este aparato cumple con la Directiva europea 2002/96/CE sobre aparatos eléctricos y electrónicos identificada como (Residuos de aparatos eléctricos y electrónicos). La directiva proporciona el marco general válido en todo el ámbito de la Unión Europea para la retirada y la reutilización de los residuos de los aparatos eléctricos y electrónicos."

**el**

Αυτή η συσκευή χαρακτηρίζεται σύμφωνα με την ευρωπαϊκή οδηγία 2002/96/ΕΚ περί ηλεκτρικών και ηλεκτρονικών συσκευών (waste electrical and electronic equipment - WEEE). Η οδηγία προκαθορίζει τα πλαίσια για μια απόσυρση και αξιοποίηση των παλιών συσκευών με ισχύ σ' όλη την ΕΕ.

**tr**

Bu cihaz, ömrünü doldurmuş elektrikli ve elektronik cihazlar ile ilgili Avrupa yönetmeliği 2002/96/EG'ye (waste electrical and electronic equipment - WEEE) uygun şekilde işareetlenmiştir. Bu yönetmelik, eski cihazların geri alımı ve değerlendirilmesi ile ilgili AB-çapındaki uygulamaların çerçevesini belirlemektedir.

**hu**

Ez a készülék az elhasznált villamosági és elektronikai készülékekről szóló 2002/96/ΕΚ irányelvnek megfelelő jelölést kapott. Ez az irányelv a már nem használt készülékek visszavételének és hasznosításának EU-szerte érvényes kereteit határozza meg.

**pl**

Urządzenie to oznaczono zgodnie z europejską wytyczną 2002/96/EG o zużytych urządzeniach elektrycznych i elektronicznych (waste electrical and electronic equipment - WEEE). Wytyczna ta określa ramy obowiązującego w całej Unii Europejskiej odbioru i wtórnego wykorzystania starych urządzeń.

**bg**

Този уред е обозначен в съответствие с европейската директива 2002/96/EG за стари електрически и електронни уреди (waste electrical and electronic equipment - WEEE). Тази директива регламентира валидните в рамките на ЕС правила за приемане и използване на стари уреди

**ru**

Данный прибор имеет отметку о соответствии европейским нормам 2002/96/EG утилизации электрических и электронных приборов (waste electrical and electronic equipment - WEEE). Данные нормы определяют действующие на территории Евросоюза правила возврата и утилизации старых приборов.

**ro**

Acest aparat este marcat corespunzător directivei europene 2002/9/CE în privința aparatelor electrice și electronice vechi (waste electrical and electronic equipment - WEEE). Directiva prescrie cadrul pentru o preluare înapoi, valabilă în întreaga UE, și valorificarea aparatelor vechi.

**uk**

Цей прилад маркіровано згідно положень європейської Директиви 2002/96/EG стосовно електронних та електроприладів, що були у використанні (waste electrical and electronic equipment - WEEE). Директивою визначаються можливості, які є дійсними у межах Європейського союзу, щодо прийняття назад та утилізації бувших у використанні приладів.

**ar**

هذا الجهاز مطابق للمواصفة الأوروبية 2002/96/المجموعة الاقتصادية الأوروبية الخاصة بالأجهزة الكهربائية والإلكترونية القديمة (waste electrical and electronic equipment - WEEE). وهذه المواصفة تحدد الإطار العام لتواعد تسري في جميع دول الاتحاد الأوروبي بخصوص استعادة الأجهزة القديمة وإعادة استغلالها.

QUEL'ASPIRATEUR.COM

# Garantiebedingungen

Gültig in der Bundesrepublik Deutschland

Die nachstehenden Bedingungen, die Voraussetzungen und Umfang unserer Garantieleistung umschreiben, lassen die Gewährleistungsverpflichtungen des Verkäufers aus dem Kaufvertrag mit dem Endabnehmer unberührt.

**Bosch Info-Team:**

**DE ☎ 0 18 05 / 26 72 42 (EUR 0,12/MIN)**

**AT ☎ 06 60 / 59 95**

**Internet:**

**<http://www.bosch-hausgeraete.de>**

Für dieses Gerät leisten wir Garantie gemäß nachstehenden Bedingungen:

- Wir beheben unentgeltlich nach Maßgabe der folgenden Bedingungen (Nr. 2 - 6) Mängel am Gerät, die nachweislich auf einem Material- und/oder Herstellungsfehler beruhen, wenn sie uns unverzüglich nach Feststellung und innerhalb von 24 Monaten - bei gewerblichem Gebrauch oder gleichzusetzender Beanspruchung innerhalb von 12 Monaten - nach Lieferung an den Erstendabnehmer gemeldet werden. Zeigt sich der Mangel innerhalb von 6 Monaten ab Lieferung, wird vermutet, dass es sich um einen Material- oder Herstellungsfehler handelt.
- Die Garantie erstreckt sich nicht auf leicht zerbrechliche Teile wie z.B. Glas oder Kunststoff bzw. Glühlampen.  
Eine Garantiepflicht wird nicht ausgelöst durch geringfügige Abweichungen von der Soll-Beschaffenheit, die für Wert und Gebrauchstauglichkeit des Gerätes unerheblich sind, oder durch Schäden aus chemischen und elektrochemischen Einwirkungen von Wasser, sowie allgemein aus anomalen Umweltbedingungen oder sachfremden Betriebsbedingungen oder das Gerät sonst mit ungeeigneten Stoffen in Berührung gekommen ist. Ebenso kann keine Garantie übernommen werden, wenn die Mängel am Gerät auf Transportschäden, die nicht von uns zu vertreten sind, nicht fachgerechte Installation und Montage, Fehlgebrauch, mangelnde Pflege oder Nichtbeachtung von Bedienungs- oder Montagehinweisen zurückzuführen sind.  
Der Garantieanspruch erlischt, wenn Reparaturen oder Eingriffe von Personen vorgenommen werden, die hierzu von uns nicht ermächtigt sind, oder wenn unsere Geräte mit Ersatzteilen, Ergänzungs- oder Zubehörteilen versehen werden, die keine Originalteile sind und dadurch ein Defekt verursacht wurde.
- Die Garantieleistung erfolgt in der Weise, dass mangelhafte Teile nach unserer Wahl unentgeltlich instandgesetzt oder durch einwandfreie Teile ersetzt werden.  
Geräte, die zumutbar (z.B. im PKW) transportiert werden können und für die unter Bezugnahme auf diese Garantie eine Garantieleistung beansprucht wird, sind unserer nächstgelegenen Kundendienststelle oder unserem Vertragskundendienst zu übergeben oder einzusenden.  
Instandsetzungen am Aufstellungsort können nur für stationär betriebene (feststehende) Geräte verlangt werden.  
Es ist jeweils der Kaufbeleg mit Kauf- und/oder Lieferdatum vorzulegen. Ersetzte Teile gehen in unser Eigentum über.
- Sofern die Nachbesserung von uns abgelehnt wird oder fehlschlägt, wird innerhalb der oben genannten Garantiezeit auf Wunsch des Endabnehmers kostenfrei gleichwertiger Ersatz geliefert. Im Falle einer Ersatzlieferung behalten wir uns die Geltendmachung einer angemessenen Nutzungsanrechnung für die bisherige Nutzungszeit vor.
- Garantieleistungen bewirken weder eine Verlängerung der Garantiefrist, noch setzen sie eine neue Garantiefrist in Lauf. Die Garantiefrist für eingebaute Ersatzteile endet mit der Garantiefrist für das ganze Gerät.
- Weitergehende oder andere Ansprüche, insbesondere solche auf Ersatz außerhalb des Gerätes entstandener Schäden sind - soweit eine Haftung nicht zwingend gesetzlich angeordnet ist - ausgeschlossen.

Diese Garantiebedingungen gelten für in Deutschland gekaufte Geräte. Werden Geräte ins Ausland verbracht, die die technischen Voraussetzungen (z.B. Spannung, Frequenz, Gasarten, etc.) für das entsprechende Land aufweisen und die für die jeweiligen Klima- und Umweltbedingungen geeignet sind, gelten diese Garantiebedingungen auch, soweit wir in dem entsprechenden Land ein Kundendienstnetz haben. Für im Ausland gekaufte Geräte gelten die von unserer jeweils zuständigen Landesvertretung herausgegebenen Garantiebedingungen. Diese können Sie über Ihren Fachhändler, bei dem Sie das Gerät gekauft haben, oder direkt bei unserer Landesvertretung anfordern.

## **Beachten Sie unser weiteres Kundendienst-Angebot:**

Auch nach Ablauf der Garantie stehen Ihnen unser Werkskundendienst und unsere Servicepartner zur Verfügung.

**Robert Bosch Hausgeräte GmbH**

**Carl-Wery-Str. 34 / 81739 München // Germany**