

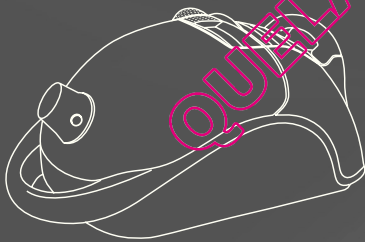

BSG8....

de Gebrauchsanweisung
en Instructions for use
fr Notice d'utilisation
it Istruzioni per l'uso
nl Gebruiksaanwijzing
da Brugsanvisning
no Bruksanvisning
sv Bruksanvisning
fi Käyttöohje
es Instrucciones de uso
pt Instruções de utilização

el Οδηγίες χρήσης
tr Kullanma Kılavuzu
pl Instrukcja obsługi
hu Használati utasítás
bg Инструкция за ползване
ru Руководство по
эксплуатации
ro Instrucțiuni de utilizare
uk Інструкція з експлуатації
ar إرشادات الاستخدام



BOSCH

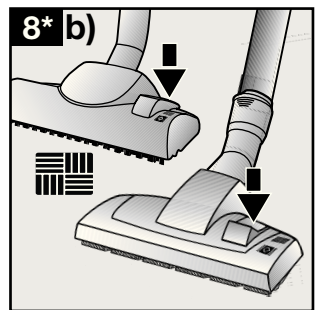
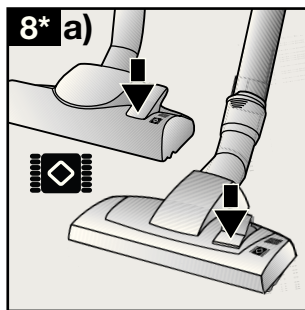
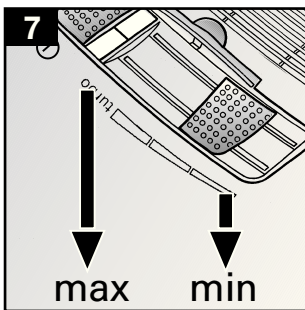
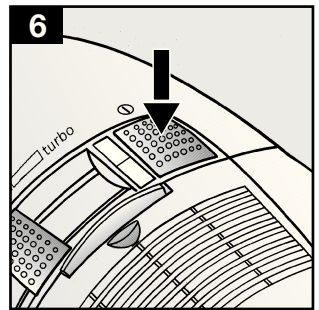
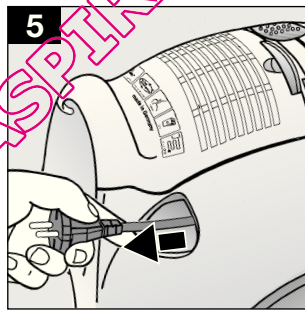
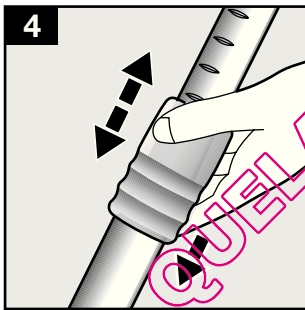
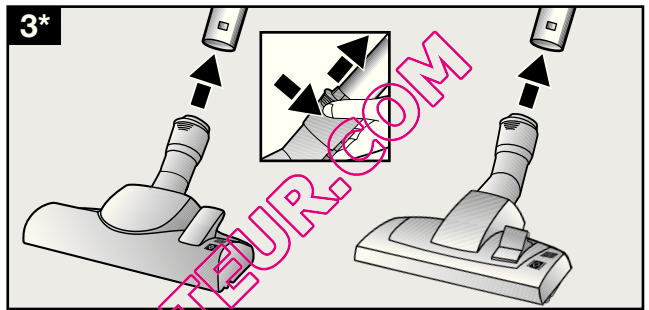
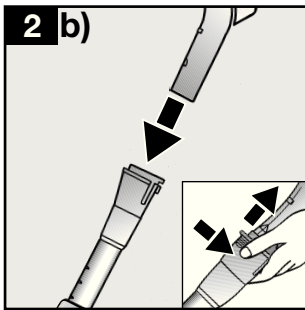
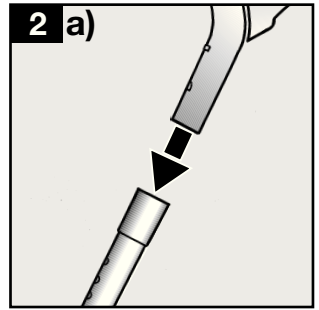
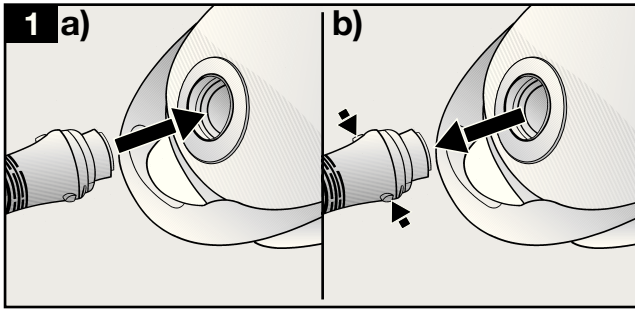

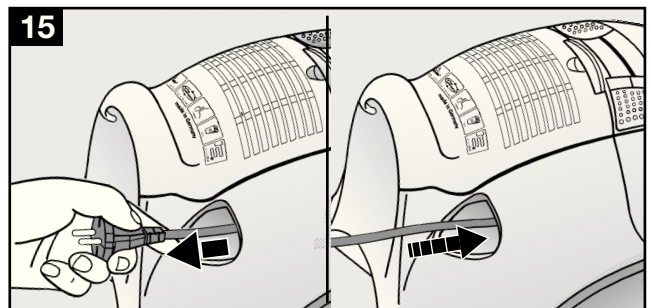
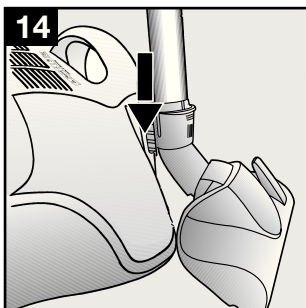
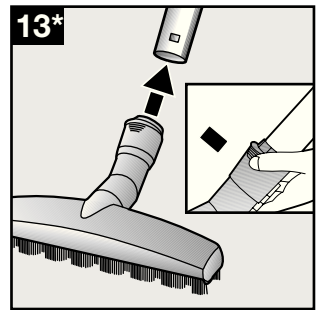
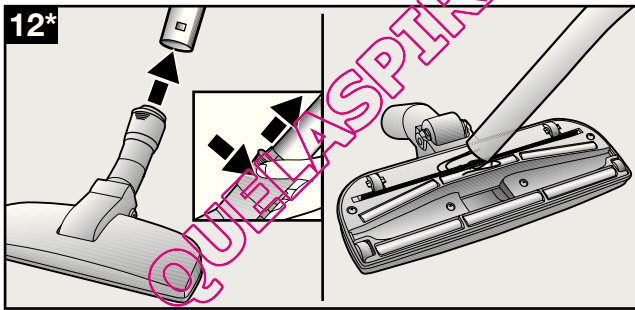
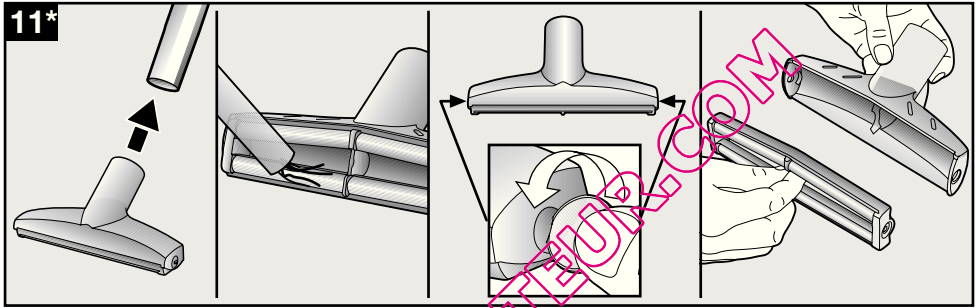
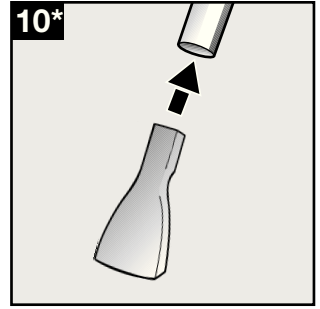
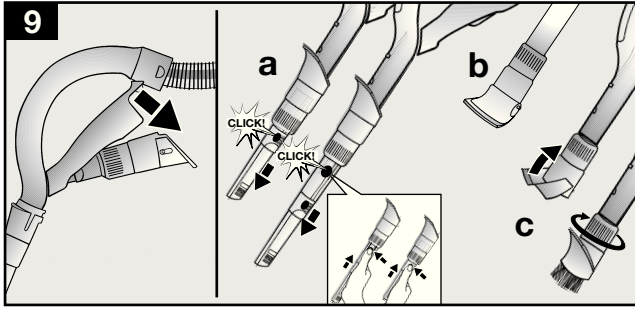

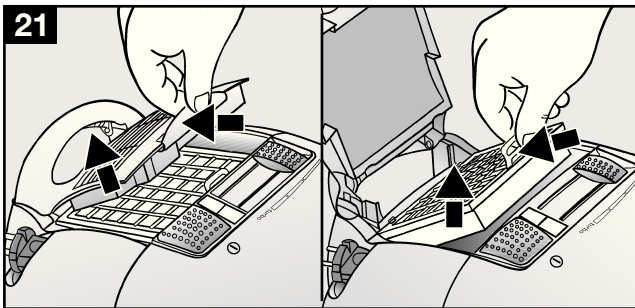
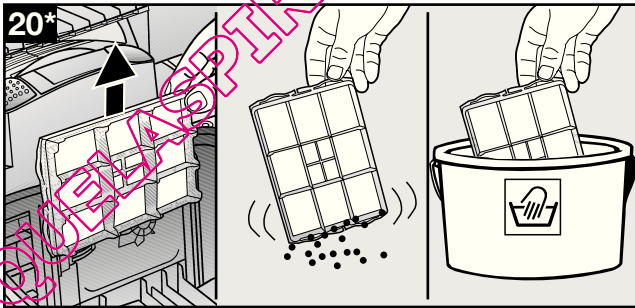
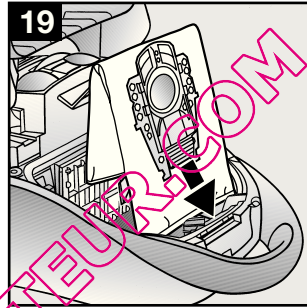
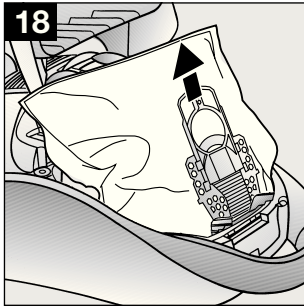
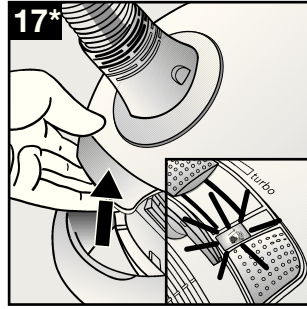
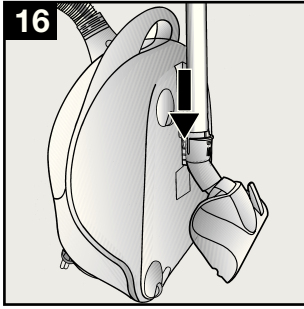

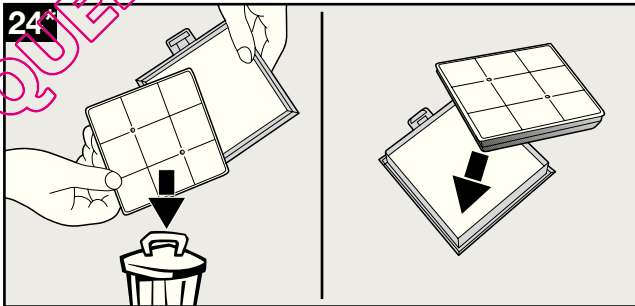
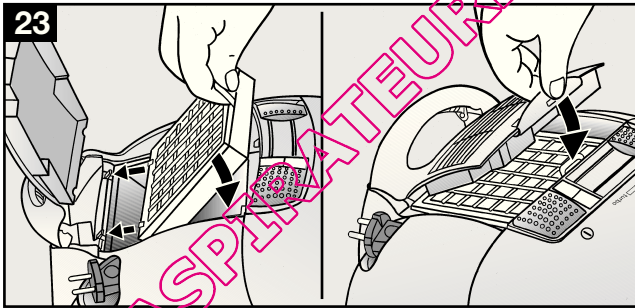
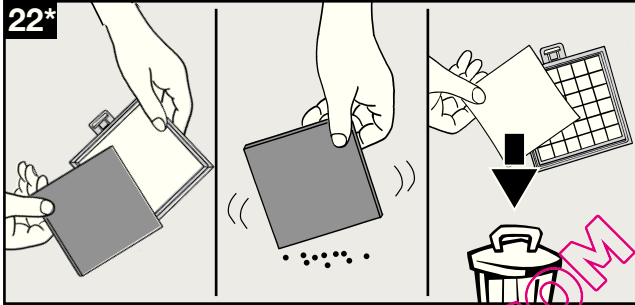

de	Gebrauchsanweisung	2
en	Instructions for use	8
fr	Notice d'utilisation	14
it	Istruzioni per l'uso	20
nl	Gebruiksaanwijzing	26
da	Brugsanvisning	32
no	Bruksanvisning	38
sv	Bruksanvisning	44
fi	Käyttöohje	50
es	Instrucciones de uso	56
pt	Instruções de utilização	62
el	Οδηγίες χρήσης	68
tr	Kullanma kılavuzu	74
pl	Instrukcja obsługi	80
hu	Használati utasítás	86
bg	Инструкция за ползване	92
ru	Руководство по эксплуатации	98
ro	Instrucțiuni de utilizare	104
uk	Інструкція з експлуатації	110
122		
	إرشادات الاستخدام	ar

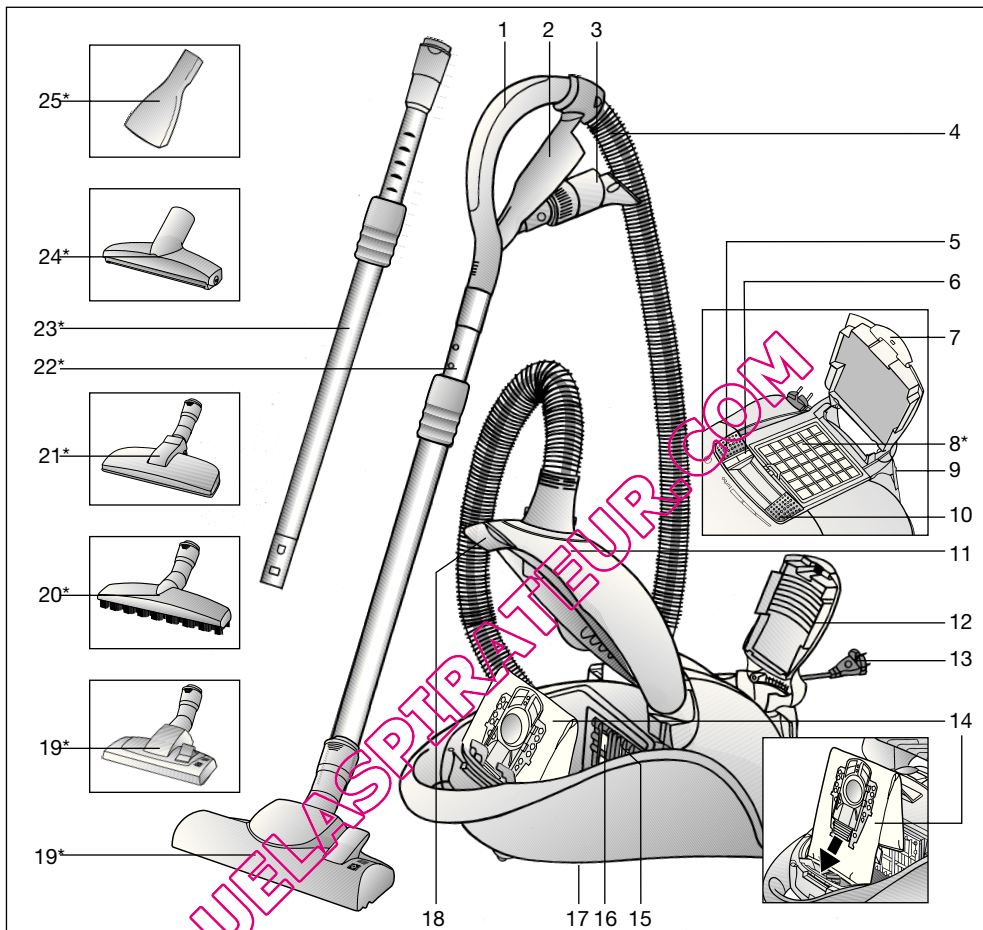

- | | |
|-------------------------------------|---|
| 1 Schlauchhandgriff | 16 Motorschutzfilter |
| 2 Zubehörhalter | 17 Abstellhilfe (an der Geräteunterseite) |
| 3 Kombi-Zubehör | 18 Verschlusshebel |
| 4 Saugschlauch | 19 umschaltbare Bodendüse mit
Entriegelungshülse* |
| 5 Ein- bzw. Austaste | 20 Hartbodendüse mit Entriegelungshülse* |
| 6 Filterwechselanzeige | 21 Tierhaardüse mit Entriegelungshülse* |
| 7 Verschlusslasche | 22 Teleskoprohr mit Schiebemannschette* |
| 8 Ausblasfilter* | 23 Teleskoprohr mit Schiebemannschette
und Entriegelungshülse* |
| 9 Parkhilfe | 24 Tierhaar-Polsterdüse* |
| 10 Saugkraftregler | 25 Matratzendüse* |
| 11 Staubraumdeckel | |
| 12 Ausblasgitter | |
| 13 Netzanschlusskabel | |
| 14 Filterbeutel MEGAFilt® Super TEX | |
| 15 Filterhalterung | |

*je nach Ausstattung

Die Gebrauchsanweisung bitte aufbewahren.
Bei Weitergabe des Staubsaugers an Dritte bitte Gebrauchsanweisung mitgeben.

Bestimmungsgemäße Verwendung

Dieser Staubsauger ist nur für den Gebrauch im Haushalt und nicht für gewerbliche Zwecke bestimmt.
Den Staubsauger ausschließlich gemäß den Angaben in dieser Gebrauchsanweisung verwenden.
Der Hersteller haftet nicht für eventuelle Schäden, die durch nicht bestimmungsgemäßen Gebrauch oder falsche Bedienung verursacht werden.
Deshalb beachten Sie bitte unbedingt die nachfolgenden Hinweise!

Der Staubsauger darf nur bedient werden mit:

- Original-Filterbeutel MEGAfil® SuperTEX
- Original-Ersatzteilen, -Zubehör oder -Sonderzubehör

Der Staubsauger ist nicht geeignet für:

- das Absaugen von Menschen oder Tieren
- das Aufsaugen von:
 - Kleinlebewesen
 - gesundheitsschädlichen, scharfkantigen, heißen oder glühenden Substanzen
 - feuchten oder flüssigen Substanzen
 - leicht entflammaren oder explosiven Stoffen und Gasen.
 - Asche, Ruß aus Kachelöfen und Zentral-Heizungsanlagen

Sicherheitshinweise

Dieser Staubsauger entspricht den anerkannten Regeln der Technik und den einschlägigen Sicherheitsbestimmungen.
Wir bestätigen die Übereinstimmung mit den folgenden europäischen Richtlinien: 89/336/EWG (geändert durch RL 91/263/EWG, 92/31/EWG und 93/66/EWG). 73/23/EWG (geändert durch RL 93/68/EWG).

- Staubsauger nur gemäß Typenschild anschließen und in Betrieb nehmen.
- Niemals ohne Filterbeutel MEGAfil® SuperTEX saugen => Gerät kann beschädigt werden!
- Kindern die Benutzung des Staubsaugers nur unter Aufsicht gestatten.
- Vermeiden Sie das Saugen mit Düse und Rohr in Kopfnähe.
=> Es besteht Verletzungsgefahr!
- Das Netzanschlusskabel nicht zum Tragen / Transportieren des Staubsaugers benutzen.
- Bei mehrstündigem Dauerbetrieb Netzanschlusskabel vollständig ausziehen.
- Nicht am Netzanschlusskabel, sondern am Stecker ziehen, um das Gerät vom Netz zu trennen.
- Das Netzanschlusskabel nicht über scharfe Kanten ziehen und nicht einquetschen.
- Vor allen Arbeiten am Staubsauger oder Zubehör Netzstecker ziehen.

- Beschädigten Staubsauger nicht in Betrieb nehmen.
Beim Vorliegen einer Störung Netzstecker ziehen.
- Um Gefährdungen zu vermeiden, dürfen Reparaturen und Ersatzteileaustausch am Staubsauger nur vom autorisierten Kundendienst durchgeführt werden.
- Staubsauger vor Feuchtigkeit und Hitzequellen schützen.
- Gerät ausschalten, wenn nicht gesaugt wird.
- Ausgediente Geräte sofort unbrauchbar machen, danach das Gerät einer ordnungsgemäßen Entsorgung zuführen.
- Aus Sicherheitsgründen sind Staubsauger, die eine Leistung von 2300 W und mehr haben, mit einem Überhitzungsschutz ausgestattet.
Sollte eine Blockierung auftreten und das Gerät zu heiß werden, schaltet es sich automatisch ab.
Ziehen Sie den Netzstecker und stellen Sie sicher, dass Düse Saugrohr oder Schlauch nicht verstopft sind, bzw. der Filter gewechselt werden muß.
Nach Beseitigung der Störung lassen Sie das Gerät mindestens 1 Stunde abkühlen. Danach ist das Gerät wieder einsatzbereit.

Hinweise zur Entsorgung

■ Verpackung

Die Verpackung schützt den Staubsauger vor Beschädigung auf dem Transport.

Sie besteht aus umweltfreundlichen Materialien und ist deshalb recycelbar.

Entsorgen Sie nicht mehr benötigte Verpackungsmaterialien an den Sammelstellen für das Verwertungssystem »Grüner Punkt«.

■ Altgerät

Altgeräte enthalten vielfach noch wertvolle Materialien. Geben Sie deshalb Ihr ausgedientes Gerät bei Ihrem Händler bzw. einem Recyclingcenter zur Wiederverwertung ab.

Aktuelle Entsorgungswege erfragen Sie bitte bei Ihrem Händler oder Ihrer Gemeindeverwaltung.

■ Bitte beachten

- Das Gerät nur an eine Steckdose anschließen, die mit einer Sicherung von mindestens 16 A abgesichert ist! Sollte die Sicherung beim Einschalten des Gerätes einmal ausgelöst werden, so kann dies daran liegen, dass gleichzeitig andere Elektrogeräte mit hohem Anschlusswert am gleichen Stromkreis angeschlossen sind.
Das Auslösen der Sicherung ist vermeidbar, in dem Sie vor dem Einschalten des Gerätes die niedrigste Leistungsstufe einstellen und erst danach eine höhere Leistungsstufe wählen.

Bitte Bildseiten ausklappen!

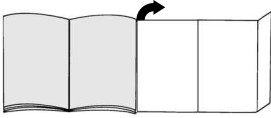

Inbetriebnahme

Bild 1

- Saugschlauchstutzen in die Saugöffnung einführen und einrasten lassen.
- Beim Entfernen des Saugschlauches beide Rastnasen zusammendrücken und Schlauch herausziehen.

Bild 2*

- Handgriff und Teleskoprohr bündig zusammenstecken.
- Handgriff bis zum Einrasten bündig in das Teleskoprohr schieben.
Zum Lösen der Verbindung Entriegelungshülse drücken und Handgriff herausziehen.

Bild 3*

- Teleskoprohr bis zum Einrasten bündig in den Stutzen der Bodendüse schieben.
Zum Lösen der Verbindung Entriegelungshülse drücken und Teleskoprohr herausziehen

Bild 4*

- Durch Drücken der Schiebemannschette in Pfeilrichtung Teleskoprohr entriegeln und gewünschte Länge einstellen.

Bild 5

- Netzanschlusskabel am Stecker greifen, auf die gewünschte Länge herausziehen und Netzstecker einstecken.

Bild 6

- Staubsauger durch Betätigen der Ein- bzw. Austaste in Pfeilrichtung ein- bzw. ausschalten.

Saugen

Sie haben ein sehr leistungs- und saugstarkes Gerät erworben. Die max. Leistungsstellung empfiehlt sich deshalb nur bei stark verschmutzten Niedrigflor-Teppichböden oder Hartböden.

Bild 7

Durch Betätigen des Saugkraftreglers kann die gewünschte Saugkraft stufenlos eingestellt werden.

- Niedriger
Leistungsbereich:
- Für das Absaugen empfindlicher Stoffe, z. B. Gardinen.
- Mittlerer
Leistungsbereich:
- Für die tägliche Reinigung bei geringer Verschmutzung.
- Hoher
Leistungsbereich:
- Zur Reinigung robuster Bodenbeläge, Hartböden und bei starker Verschmutzung.
- Turbobereich:
turbo
Zum Reinigen von hartnäckigen und sehr starken Verschmutzungen.

Bild 8

Bodendüse einstellen:

- Zum Saugen von Teppichen und Teppichböden =>
- Zum Saugen von Hartböden =>

Saugen mit Zubehör

Bild 9

Kombi-Zubehör durch Ziehen in Pfeilrichtung aus dem Zubehörhalter lösen.

- Fugendüse
Zum Absaugen von Fugen und Ecken.
Für schwer zugängliche Stellen kann das Kombi-Zubehör durch teleskopartiges Ausziehen der Fugendüse in 2 Stufen verlängert werden.
- Fugendüse in beiden Stufen soweit ausziehen bis sie hörbar einrastet.
- Durch Lösen der Teleskopverriegelungen (Drücken in Pfeilrichtung) kann die Fugendüse wieder zusammengeschoben werden.
- Polsterdüse
Zum Absaugen von Polstermöbeln, Vorhängen usw.
- Möbelpinsel
Zum Absaugen von Fensterrahmen, Schränken, Profilen usw.
 - Polsterdüse in Pfeilrichtung umklappen.
 - Durch Drehen in Pfeilrichtung wird der Borstenkranz ausgefahren.

Vor dem Einsetzen des Kombi-Zubehörs in den Zubehörhalter muss der Borstenkranz eingedreht und die Polsterdüse zurückgeklappt werden.

*je nach Ausstattung

Bild 10*

Matratzendüse

Zum Absaugen von Matratzen, Polstern usw. (je nach Bedarf auf Handgriff bzw. Saugrohr stecken)

Bild 11*

Tierhaar-Polsterdüse

- Zum leichten und gründlichen Entfernen von Tierhaaren (je nach Bedarf auf Handgriff bzw. Saugrohr stecken).
- Zur Reinigung die Tierhaar-Polsterdüse einfach mit dem Handgriff absaugen.
- Bei stärkerer Verschmutzung kann die Tierhaar-Polsterdüse auch geöffnet werden.
Dazu die beiden Schrauben an den Düsenseiten (z.B. mit einem Geldstück) aufdrehen und den Innenteil aus der Düse entnehmen.
- Nach der Reinigung Innenteil wieder einsetzen (auf richtigen Sitz achten) und mit dem Gehäuse verschrauben.

Bild 12*

Tierhaardüse

Bodendüse zum leichten und gründlichen Entfernen von Tierhaaren.

Teleskoprohr bis zum Einrasten in den Stutzen der Tierhaardüse schieben.

Zum Lösen der Verbindung Entriegelungshülse drücken und Teleskoprohr herausziehen.

Zur Reinigung die Düse einfach mit dem Teleskoprohr Handgriff absaugen.

Bild 13*

Hartbodendüse

Zum Saugen von harten Bodenbelägen (Fliesen, Parkett usw.)

Teleskoprohr bis zum Einrasten in den Stutzen der Hartbodendüse schieben.

Zum Lösen der Verbindung Entriegelungshülse drücken und Teleskoprohr herausziehen.

Bild 14

Bei kurzen Saugpausen können Sie die Parkhilfe an der Geräterückseite benutzen.

Kunststoffrippe am Düsenstutzen in die Aussparung an der Geräterückseite schieben.

Nach der Arbeit**Bild 15**

- Gerät ausschalten, Netzstecker aus der Steckdose ziehen.
- Kurz am Netzanschlusskabel ziehen und loslassen (Kabel rollt sich automatisch auf).
- Durch erneutes Ziehen am Netzanschlusskabel wird die Kabelbremse wieder aktiv, durch kurzes Ziehen am Kabel deaktiviert.

Bild 16

Zum Abstellen/Transportieren des Gerätes können Sie die Abstellhilfe an der Geräteunterseite benutzen. Gerät aufrecht hinstellen. Kunststoffrippe an der Bodendüse in die Aussparung an der Geräteunterseite schieben.

Filterwechsel**Filterbeutel MEGAfil®SuperTEX austauschen****Bild 17**

- Leuchtet bei vom Teppich abgehobener Düse und höchster Saugleistungseinstellung die Filterwechselanzeige intensiv und gleichmäßig auf, muss der Filterbeutel gewechselt werden, auch wenn er noch nicht voll sein sollte. In diesem Fall macht die Art des Füllgutes den Wechsel erforderlich.
- Staubraumdeckel durch Betätigung des Verschlusshebels in Pfeilrichtung öffnen.

Bild 18

Filterbeutel MEGAfil®SuperTEX durch Ziehen an der Verschlusslasche verschließen und herausnehmen.

Bild 19

Neuen Filterbeutel MEGAfil®SuperTEX in die Halterung einlegen und Staubraumdeckel schließen.

Achtung: Staubraumdeckel schließt nur mit

- eingelegtem Filterbeutel MEGAfil®SuperTEX bzw. Textfilter.

Sollte nach Austausch des Filterbeutels die Filterwechselanzeige weiterhin leuchten, bitte überprüfen, ob Düse, Rohr oder Saugschlauch verstopft sind.

Motorschutzfilter reinigen

Der Motorschutzfilter sollte in regelmäßigen Abständen durch Ausklopfen bzw. Auswaschen gereinigt werden!

Bild 20

- Staubraumdeckel öffnen (siehe Bild 17).
- Motorschutzfilter in Pfeilrichtung herausziehen.
- Motorschutzfilter durch Ausklopfen reinigen.
- Bei starker Verschmutzung sollte der Motorschutzfilter ausgewaschen werden.
Den Filter anschließend mindestens 24 Stunden trocknen lassen.
- Nach der Reinigung Motorschutzfilter in das Gerät bis zum Anschlag einschieben und Staubraumdeckel schließen.

Einen neuen Motorschutzfilter erhalten Sie auf Wunsch als Ersatzteil vom Kundendienst. (siehe Ersatzteile S. 7)

Micro-Hygienefilter austauschen*

Der Micro-Hygienefilter sollte bei jeder neuen Austauschfilterpackung (nach 5 Filterbeuteln), spätestens nach Ablauf eines Jahres ausgetauscht werden.

Bild 21

- Durch Drücken der Verschlusslasche in Pfeilrichtung Ausblasgitter entriegeln und öffnen.
- Filterrahmen durch Drücken des Verschlusses in Pfeilrichtung entriegeln und herausnehmen.

Bild 22*

- Schaumstoff und Micro-Hygienefilter entnehmen.
- Micro-Hygienefilter entsorgen und neuen Micro-Hygienefilter einlegen.
- Schaumstoff säubern und ebenfalls wieder in den Filterrahmen einlegen.

Nach dem Aufsaugen feiner Staubpartikel (wie z. B. Gips, Zement, usw.) Motorschutzfilter durch Ausklopfen reinigen, evtl. Motorschutzfilter und Micro-Hygienefilter austauschen.

Bild 23

- Filterrahmen unter die beiden Halterippen schieben und in Pfeilrichtung schwenken bis er einrastet.
- Ausblasgitter schließen.

Hepa-Filter austauschen*

Ist Ihr Gerät mit einem Hepa-Filter ausgestattet, muss dieser jährlich ausgewechselt werden.
(Filterwechsel siehe Bilder 21 und 23)

Aktivkohlekassette austauschen*

Ist Ihr Gerät mit einer Aktivkohlekassette ausgestattet, muss diese jährlich ausgewechselt werden.

Bild 24*

- Aktivkohlekassette herausnehmen und im Hausmüll entsorgen.
- Neue Aktivkohlekassette einlegen.
(Filterwechsel siehe Bilder 21, 22, 23)

Pflege

Vor jeder Reinigung des Staubsaugers, muss dieser ausgeschaltet und der Netzstecker gezogen werden. Staubsauger und Zubehörteile aus Kunststoff können mit einem handelsüblichen Kunststoffreiniger gepflegt werden.

- **Keine Scheuermittel, Glas- oder Allzweckreiniger verwenden. Staubsauger niemals in Wasser tauchen.**

Der Staubraum kann bei Bedarf mit einem zweiten Staubsauger ausgesaugt oder einfach mit einem trockenen Staubtuch / Staubpinsel gereinigt werden.

Sonderzubehör

Austauschfilterpackung BBZ52AFP2

Inhalt:

- 5 Austauschfilter MEGAFilt® Super TEX mit Verschluss
- 1 Micro-Hygienefilter

<http://www.dust-bag-bosch.com>

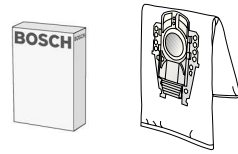

Typ P / Ident-Nr. 462588

Textilfilter (Dauerfilter) BBZ10TFP

Wiederverwendbarer Filter mit Klettverschluss.

- ! **Achtung: Die Kombination Textilfilter und HEPA-Filter sollte vermieden werden, da sich dabei die Lebensdauer des HEPA-Filters erheblich verkürzt.**



HEPA-Filter (Klasse H12) BBZ151HF

Für Allergiker empfohlen. Für extrem saubere Ausblasluft. Jährlich auswechseln (siehe Bilder 19 und 21)

- ! **Achtung: Die Kombination Textilfilter und HEPA-Filter sollte vermieden werden, da sich dabei die Lebensdauer des HEPA-Filters erheblich verkürzt.**

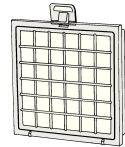

Aktivkohlekassette BBZ190AF

Extra dicke Aktivkohlekassette. Verhindert für lange Zeit störende Gerüche. Jährlich auswechseln. Nur in Verbindung mit HEPA-Filter (BBZ151HF) oder Micro-Hygienefilter verwendbar. Bei Verwenden mit Micro-Hygienefilter Schaumstoff aus Filterrahmen entfernen (Bild 20) und Aktivkohlekassette einlegen.

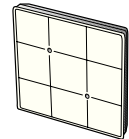

TURBO-UNIVERSAL®-Bürste BBZ102TB

Bürsten und Saugen in einem Arbeitsgang von kurzflorigen Teppichen und Teppichböden bzw. für alle Beläge. Besonders geeignet zum Aufsaugen von Tierhaaren. Antrieb der Bürstenwalze erfolgt über Saugstrom des Staubsaugers. Kein Elektroanschluss erforderlich.

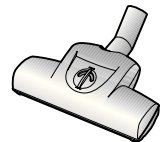

Hartboden-Düse BBZ123HD

Zum Saugen glatter Böden (Parkett, Fliesen, Terracotta,...)



Ersatzteile

Microsan-Ausblasfilter (1) und Motorschutzfilter (2)

Microsan-Ausblasfilter (1): Ident-Nr. 483332

Motorschutzfilter (2): Ident-Nr. 187622

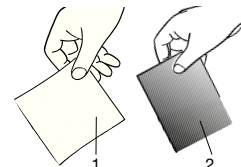

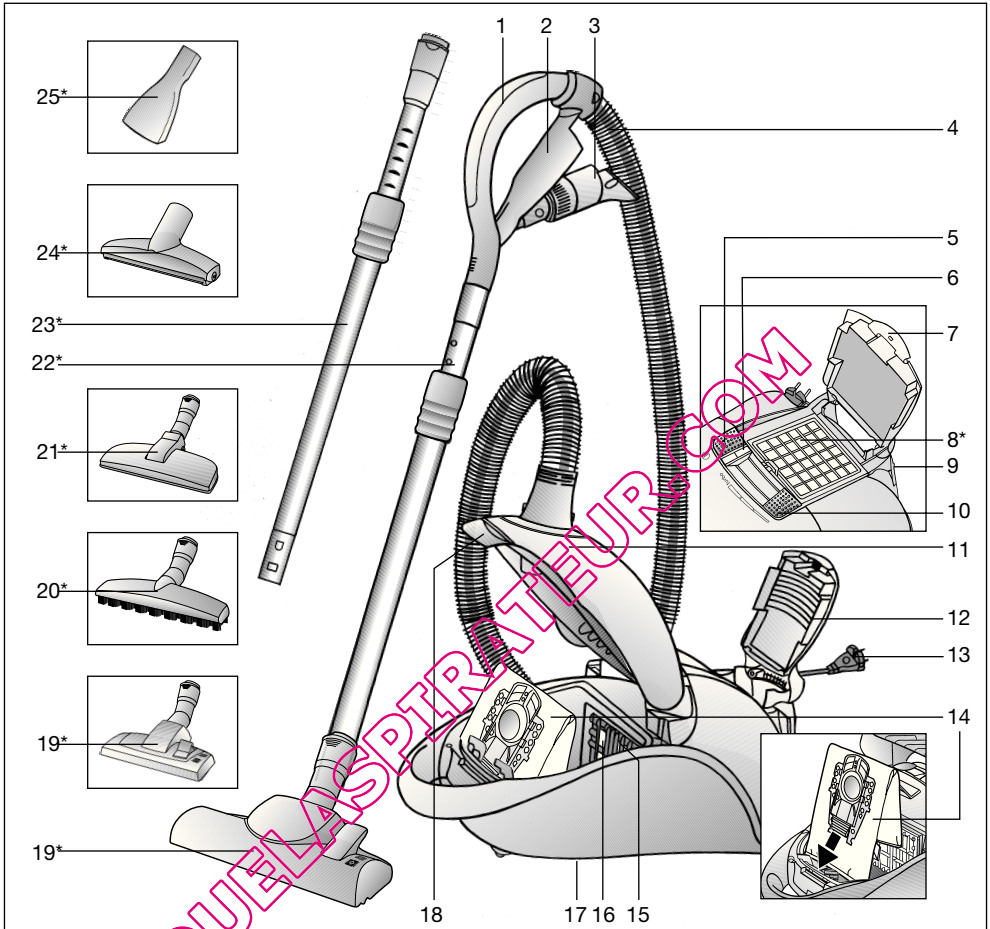

- | | |
|---------------------------------|--|
| 1 Handle | 15 Filter bracket |
| 2 Accessories holder | 16 Motor protection filter |
| 3 4 in 1 tool | 17 Storage aid (on underside of unit) |
| 4 Hose | 18 Locking lever |
| 5 ON/OFF button | 19 Adjustable floor tool with locking collar* |
| 6 Dust bag change indicator | 20 Hard-floor brush with locking collar* |
| 7 Locking tab | 21 Pet hair tool with locking collar* |
| 8 Exhaust filter* | 22 Telescopic tube with adjusting sleeve* |
| 9 Parking aid | 23 Telescopic tube with adjusting sleeve and locking collar* |
| 10 Suction regulation button | 24 Pet hair upholstery nozzle* |
| 11 Dust bag compartment lid | 25 Mattress nozzle* |
| 12 Exhaust grille | |
| 13 Power cord | |
| 14 MEGAFilt® Super TEX dust bag | |

*Dependent on model

Please keep this instruction manual. When passing the vacuum cleaner on to a third party, please also pass on this instruction manual.

Intended use

This vacuum cleaner is intended for domestic use only, not for commercial use.

Only use this vacuum cleaner in accordance with the instructions in this instruction manual.

The manufacturer will not accept any responsibility for damage caused by improper use or incorrect operation. Therefore, please note the following points.

The vacuum cleaner must only be operated with:

- Manufacturer's original MEGAFit® SuperTEX dust bags
- Manufacturer's original replacement parts, accessories and optional accessories

The vacuum cleaner is not to be used for:

- vacuuming persons or animals
- vacuuming up:
 - Insects and spiders
 - Hazardous, sharp-edged, hot or burning substances.
 - Damp or liquid substances
 - Highly flammable or explosive substances and gases
 - Ash, soot from tiled stoves and central heating systems

Safety information

This vacuum cleaner complies with the recognised rules of technology and the relevant safety regulations.

We confirm that it complies with the following European directives: 89/336/EEC (amended by Directives 91/263/EEC, 92/31/EEC and 93/68/EEC), 73/23/EEC (amended by Directive 93/68/EEC).

- Always observe the information on the rating plate when using the vacuum cleaner and connecting to the power supply.
- Never use the vacuum cleaner without a MEGAFit® SuperTEX dust bag fitted.
 - => This can damage the vacuum cleaner.
- Only allow children to use the vacuum cleaner under supervision.
- Keep the vacuum cleaner away from the face when using nozzles and tubes.
 - => There is a risk of injury.
- Never carry the vacuum cleaner by the power cord.
- Fully extend the power cord when using the vacuum cleaner continuously for a long period of time.
- When disconnecting the appliance from the mains, pull the plug, not the power cord.
- Do not pull the power cord around sharp corners or allow it to become trapped.
- Unplug the power cord from the mains before carrying out any work on the vacuum cleaner or its accessories.
- Do not use the vacuum cleaner if it is damaged. Unplug the power cord from the mains if a fault is detected.

- For safety reasons, only authorised after-sales service personnel are permitted to carry out repairs and fit replacement parts to the vacuum cleaner.
- The vacuum cleaner should be protected from moisture and sources of heat.
- Switch off the vacuum cleaner when it is not in use.
- At the end of its life, the vacuum cleaner should be disposed of in an appropriate manner.
- For safety reasons, vacuum cleaners with a power rating of more than 2300 W are fitted with a temperature safety switch.

This automatically switches off the vacuum cleaner if it is blocked and overheating.

Unplug the power cord from the mains and make sure that the nozzle, suction pipe and hose are not blocked. Also check whether the filter needs changing.

Having cleared the blockage, leave the vacuum cleaner to cool down for at least one hour. It can then be switched back on again.

Disposal information

- **Packaging**
The packaging is designed to protect the vacuum cleaner from being damaged during transport. It is made of environmentally-friendly materials and can be recycled.
Dispose of packaging that is no longer required at an appropriate recycling point.

Used vacuum cleaners

Used vacuum cleaners still contain many recyclable materials.

Therefore, please take used vacuum cleaners to your retailer or recycling centre so that they can be recycled. For current disposal methods, please enquire at your appliance dealership or local council.

Please note

- Only connect the appliance to a socket rated for at least 16 amps.
If a fuse is tripped when you switch on the vacuum cleaner, this may be because other electrical appliances which have a high current draw are connected to the same power circuit.
To prevent the fuse from tripping, select the lowest power setting before switching the vacuum cleaner on, and increase the power only once it is running.

Fold out picture pages.

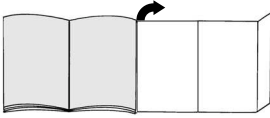

Setting up

Figure 1

- Insert the flexible hose adapter into the air intake opening and allow it to engage.
- To remove the flexible hose, press the two lugs together and pull the tube out.

Figure 2*

- Align and connect the handle and the telescopic tube.
- Push the handle straight into the telescopic tube until it engages.
To release the connection, squeeze the collar sleeve and pull the handle out.

Figure 3*

- Push the telescopic tube straight into the connecting piece of the floor tool until it engages.
To release the connection, squeeze the locking collar and pull the telescopic tube out.

Figure 4*

- Press the adjusting sleeve in the direction of the arrow and adjust the telescopic tube to the length required.

Figure 5

- Holding the power cord by the plug, pull out the required length and plug the plug into the mains socket.

Figure 6

- To switch your vacuum cleaner on and off, press the On/Off button in the direction of the arrow.

Vacuuming

You have bought an extremely powerful device. The highest suction setting is therefore only recommended for heavily soiled, short-pile carpets and hard floors.

Figure 7

The required suction power can be selected by adjusting the suction regulator.







- Low**
 suction range: 
 For vacuuming delicate fabrics, e.g. curtains.
- Moderate**
 suction range: 
 For daily vacuuming of lightly soiled floors.
- High**
 suction range: 
 For vacuuming durable floor coverings, hard floors and for heavily soiled surfaces.
- Turbo range:** **turbo**

 For vacuuming stubborn dirt and very heavily soiled surfaces.

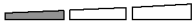
Figure 8

Adjusting the floor tool:

- For vacuuming rugs and carpets => 
- For vacuuming hard floors => 

Vacuuming with accessories

Figure 9

Pull the 4 in 1 tool in the direction of the arrow to remove it from the tool holder.

- Crevice nozzle**
 For vacuuming in crevices and corners.
 For difficult to reach places, the 4 in 1 tool can be extended to two different lengths by pulling out the crevice nozzle.
 - For either length extension, pull the crevice nozzle until you hear it engage.
 - The crevice nozzle can be pushed back in again by releasing the telescopic locking mechanism (pressing it in the direction of the arrow).
- Upholstery nozzle**
 For cleaning upholstered furniture, curtains, etc.
- Hard furnishings brush**
 For window frames, cabinets, profiles etc.
 - Fold the upholstery nozzle over in the direction of the arrow.
 - To extend the brush ring, turn in the direction of the arrow.

Before replacing the 4 in 1 tool in the tool holder, retract the brush ring and fold the upholstery nozzle back.

Figure 10*

Mattress nozzle

For vacuuming mattresses, upholstery etc.
(attach to handle or suction pipe as required).

Figure 11*

Pet hair upholstery nozzle

- For easy and thorough removal of pet hair (attach to handle or suction pipe as required).
- To clean the pet hair upholstery nozzle, simply vacuum using the handle.
- If it is very dirty, the pet hair upholstery nozzle can also be opened.
To do this, turn the two screws on the sides of the nozzle (e.g. using a coin) and remove the inner part from the nozzle.
- After cleaning, replace the inner part (make sure it is correctly seated) and screw to the housing.

Figure 12*

Pet hair tool

Floor tool for easy and thorough vacuuming of pet hair.
Push the telescopic tube into the connecting piece of the pet hair tool until it engages.

Press on the locking collar and pull out the telescopic tube to disconnect.

To clean, simply vacuum the tool using the suction pipe/handle.

Figure 13*

Hard-floor brush

For vacuuming hard floor coverings (tiles, parquet flooring, etc.)

Push the telescopic tube into the connecting piece of the hard-floor brush until it engages.

Press on the unlatching sleeve and pull out the telescopic tube to disconnect.

Figure 14

You can use the parking aid on the back of the vacuum cleaner if you wish to stop vacuuming for a short time.
Slide the plastic lug on the tool connector into the groove at the back of the vacuum cleaner.

When the work is done**Figure 15**

- Switch the vacuum cleaner off and unplug the power cord from the mains.
- Tug the power cord and let go. The cable then rewinds automatically.
- To reactivate or deactivate the cable brake, quickly tug the power cord.

Figure 16

To store or transport the vacuum cleaner, use the storage aid on the underside of the vacuum cleaner. Stand the vacuum cleaner up on its end. Slide the plastic lug on the floor tool into the groove on the underside of the unit.

Changing the dust bag and filters**Replacing the MEGAfil[®] SuperTEX dust bag****Figure 17**

- If the dust bag change indicator lights up brightly and evenly when the floor tool is lifted from the carpet and the highest suction power is selected, the dust bag must be changed, even though it may not yet be full. In this case it is essential to change the dust bag due to the type of material it contains.
- Open the dust bag compartment lid by moving the dust compartment locking lever in the direction of the arrow.

Figure 18

Seal the MEGAfil[®] SuperTEX dust bag by pulling the self-seal tap and then remove it.

Figure 19

Insert a new MEGAfil[®] SuperTEX dust bag into the holder and close the dust bag compartment lid.

- **Caution: the dust bag compartment lid will only close**
- **when the MEGAfil[®] SuperTEX disposable or textile filter are inserted.**

If the dust bag change indicator is still lit after the dust bag has been changed, please check whether the nozzle, tube or flexible hose are blocked.

Cleaning the motor protection filter

The motor protection filter should be cleaned regularly by knocking out the dirt and rinsing.

Figure 20

- Open the dust bag compartment lid (see Figure 17).
- Pull out the motor protection filter in the direction of the arrow.
- Clean the motor protection filter by tapping it.
- If it is very dirty, the motor protection filter should be rinsed.

The filter must then be left to dry for at least 24 hours.

- After cleaning, insert the motor protection filter into the appliance as far as it will go and close the dust bag compartment lid.

You can obtain a new motor protection filter on request as a spare part from the after-sales service. (see Spare parts, page 13)

Changing the micro-hygiene filter*

The micro-hygiene filter should be replaced with every new replacement filter pack (after 5 dust bags) and at least once a year.

Figure 21

- Press the locking tab in the direction of the arrow to unlatch the exhaust grille and open it.
- Unlatch and remove the filter frame by pressing the tab in the direction of the arrow.

Figure 22*

- Remove the foam and micro-hygiene filters.
- Dispose of the micro-hygiene filter and fit a new micro-hygiene filter.
- Clean the foam and replace in the filter frame.

If you have used the vacuum cleaner for fine dust particles (such as plaster or cement), clean the motor protection filter by tapping it and, if necessary, replace the motor protection filter and the micro-hygiene filter.

Figure 23

- Slide the filter frame under the two retaining ribs and push in the direction of the arrow until it engages.
- Close the exhaust grille.

Replacing the Hepa filter*

If your vacuum cleaner is fitted with a HEPA filter, this must be replaced once a year. (See figures 21 and 23 for changing the filter)

Replacing the active carbon filter*

If your vacuum cleaner is fitted with an active carbon filter, this must be replaced once a year.

Figure 24*

- Remove the active carbon filter and dispose of it with the household rubbish.
- Insert a new active carbon filter. (See Figures 21, 22, 23 for changing the filters)

Care

Always switch off the vacuum cleaner and disconnect the power cord from the mains before cleaning the appliance. The vacuum cleaner and plastic accessories can be cleaned with a commercial plastic cleaner.

- **Do not use a scourer, glass-cleaning agent or all-purpose cleaning product.**

Never immerse the vacuum cleaner in water.

The dust compartment can, if necessary, be cleaned with a second vacuum cleaner or simply wiped with a dry cloth or dusting brush.

Optional accessories

Replacement filter pack BBZ52AFP2

Contains:

- 5 MEGAfit®Super TEX replacement filters with lock
- 1 micro-hygiene filter

<http://www.dust-bag-bosch.com>

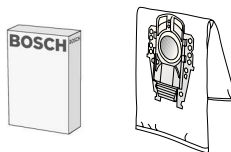

Type P/product code 462588

Textile dust bag (permanent dust bag) BBZ10TFP

Reusable bag with Velcro (R) fastener.

- Caution: avoid a combination of textile dust bag and HEPA filter**
- because this considerably reduces the service life of the HEPA filter.**



HEPA filter (class H12) BBZ151HF

Recommended for allergy sufferers. Ensures very clean exhaust air. Replace once a year (see figures 19 and 21)

- Caution: avoid a combination of cloth filter and HEPA filter because this**
- considerably reduces the service life of the HEPA filter.**

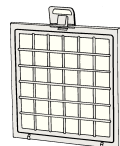

Active carbon filter BBZ190AF

Extra-thick active carbon filter. Combats unpleasant odours. Replace once a year. Can be used only in combination with HEPA filter (BBZ151HF) or micro-hygiene filter. If used with a micro-hygiene filter, remove the foam from the filter frame (figure 20) and replace with the active carbon filter.

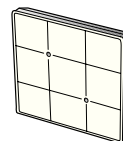

TURBO-UNIVERSAL® brush BBZ102TEB

All in one brushing and vacuuming of short-pile rugs and carpets and all hard floor coverings. Especially suitable for picking up pet hair. The brush roller is driven by the air flow through the vacuum cleaner. No separate electrical connection is needed.

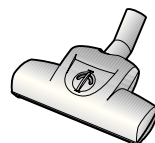

Hard-floor brush BBZ123HD

For vacuuming hard floors (parquet flooring, tiles, laminate, etc.)



Replacement parts

Microsan exhaust filter (1) and motor protection filter (2)

Microsan exhaust filter (1): product code 483332

Motor protection filter (2): product code 187622

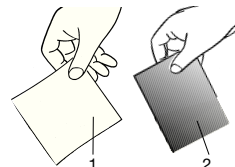

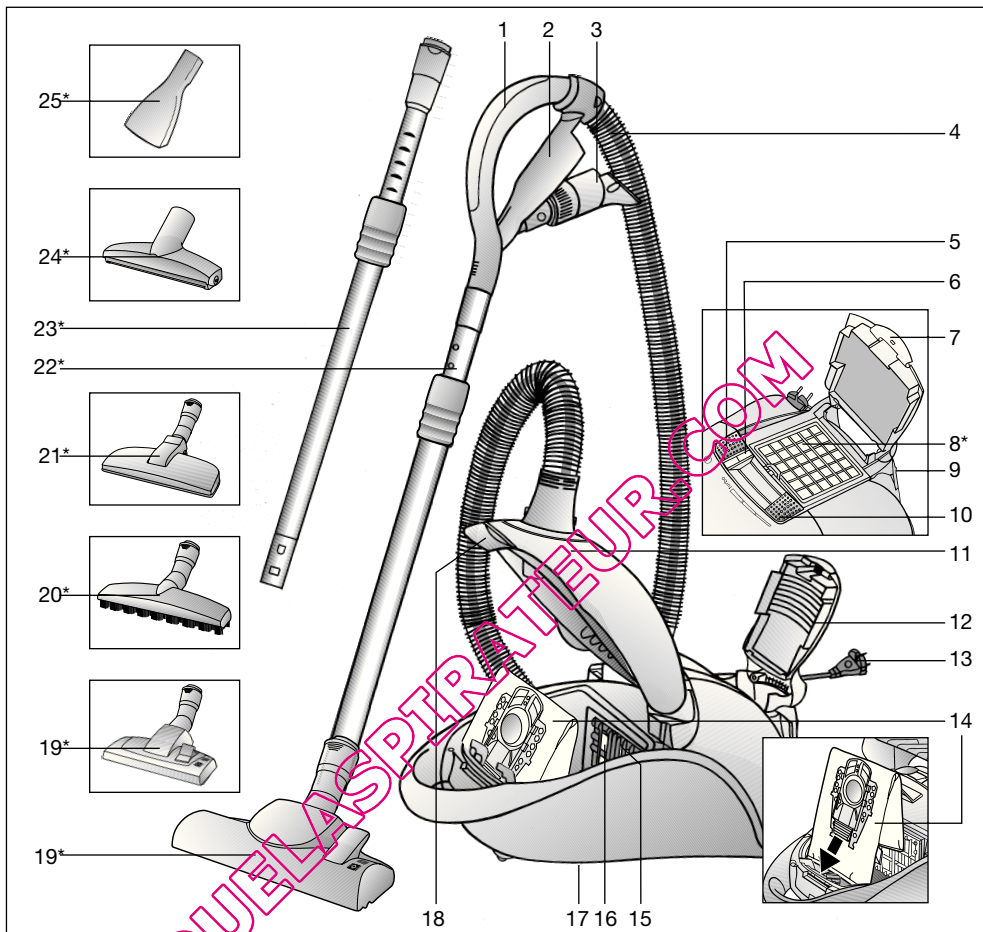

- | | | | |
|----|---|----|--|
| 1 | Poignée de flexible | 15 | Support de filtre |
| 2 | Porte-accessoire | 16 | Filter de protection du moteur |
| 3 | Accessoire combiné | 17 | Position de rangement (sur le dessous de l'appareil) |
| 4 | Flexible d'aspiration | 18 | Levier de fermeture |
| 5 | Bouton marche/arrêt | 19 | Brosse commutable pour sols avec manchon de déverrouillage* |
| 6 | Indicateur pour le changement du sac aspirateur | 20 | Brosse pour sols durs avec manchon de déverrouillage* |
| 7 | Attache de fermeture | 21 | Brosse pour poils d'animaux avec manchon de déverrouillage* |
| 8 | Filter de sortie d'air* | 22 | Tube télescopique avec manchette coulissante* |
| 9 | Position parking | 23 | Tube télescopique avec manchette coulissante et manchon de déverrouillage* |
| 10 | Variateur de la puissance d'aspiration | 24 | Brosse pour poils d'animaux et coussins* |
| 11 | Couvercle du compartiment de poussière | 25 | Suceur pour matelas* |
| 12 | Grille de sortie d'air | | |
| 13 | Cordon électrique | | |
| 14 | Sac aspirateur MEGAfit® Super TEX | | |

*selon l'équipement

Conservez cette notice d'utilisation. Si vous remettez l'aspirateur à un tiers, veuillez-y joindre sa notice d'utilisation.

Utilisation conforme aux prescriptions et à l'emploi prévu

Cet aspirateur est destiné exclusivement à l'emploi domestique et non pas à l'usage industriel.

Utilisez l'aspirateur exclusivement selon les indications figurant dans cette notice d'utilisation.

Le fabricant n'est pas responsable d'éventuels dommages résultant d'un emploi non conforme ou d'un maniement incorrect.

Veuillez donc respecter impérativement les consignes suivantes!

L'aspirateur doit être utilisé uniquement avec:

- un sac aspirateur MEGAfil® SuperTEX d'origine
- des pièces de rechange, accessoires ou accessoires optionnels d'origine

L'aspirateur n'est pas approprié à:

- aspirer sur des personnes ou des animaux
- aspirer de:
 - petits organismes vivants
 - substances nocives, à arêtes vives, chaudes ou incandescentes
 - substances humides ou liquides
 - substances et gaz facilement inflammables ou explosifs.
 - cendres, suie des poêles et d'installations de chauffage central

Consignes de sécurité

Cet aspirateur répond aux règles techniques reconnues et aux prescriptions de sécurité applicables.

Nous déclarons la conformité de l'appareil avec les directives européennes suivantes: 89/336/CEE (modifiée par la directive 91/263/CEE, 92/31/CEE et 93/68/CEE), 73/23/CEE (modifiée par la directive 93/68/CEE).

- Raccorder et mettre l'aspirateur en service uniquement selon les indications figurant sur la plaque signalétique.
- Ne jamais aspirer sans sac aspirateur MEGAfil® SuperTEX
=> L'appareil peut être endommagé!
- Permettre aux enfants d'utiliser l'aspirateur uniquement sous surveillance.
- Éviter d'aspirer avec le suceur et le tube à proximité de la tête.
=> Il y a un risque de blessures!
- Ne pas utiliser le cordon électrique pour porter/ transporter l'aspirateur.
- En cas de fonctionnement continu de plusieurs heures, dérouler complètement le cordon électrique.
- Ne pas tirer sur le cordon électrique, mais sur la fiche pour déconnecter l'appareil du secteur.

- Ne pas tirer le cordon électrique par-dessus d'arêtes vives et ne pas le coincer.
- Avant tous les travaux sur l'aspirateur ou les accessoires, retirer la fiche de la prise.
- Ne pas mettre l'aspirateur en service s'il est défectueux. En cas de panne, retirer la fiche de la prise.
- Pour éviter des dangers, seul le service après-vente agréé est autorisé à effectuer des réparations et le remplacement de pièces de rechange sur l'aspirateur.
- Ne pas exposer l'aspirateur à l'humidité ni aux sources de chaleur.
- Eteignez l'appareil si vous n'aspirez pas.
- Rendre immédiatement inutilisables les appareils hors d'usage, ensuite mettre l'appareil au rebut de manière réglementaire.
- Pour des raisons de sécurité, les aspirateurs d'une puissance de 2300 W et plus sont équipés d'une protection de surchauffe. En cas de blocage et de surchauffe de l'appareil, il s'arrête automatiquement. Retirez la fiche de la prise et vérifiez que la brosse, le tube d'aspiration ou le flexible ne sont pas obstrués ou si le filtre (sac) doit être changé. Après l'élimination du dérangement, laissez refroidir l'appareil au moins 1 heure. Ensuite l'appareil est de nouveau opérationnel.

Indication pour la mise au rebut

■ Emballage

L'emballage protège l'aspirateur contre un endommagement pendant le transport.

Il est constitué de matériaux écologiques et est donc recyclable.

Les matériaux d'emballage qui ne sont plus utilisés doivent être mis au rebut aux points collecteurs du système de recyclage «Point vert».

■ Appareil usagé

Les appareils usagés contiennent souvent des matériaux précieux.

Remettez donc votre appareil usagé à votre revendeur ou à un centre de recyclage pour la revalorisation. Pour connaître les possibilités d'élimination actuelles, demandez à votre revendeur ou à votre mairie.

■ Important

- Brancher l'appareil uniquement sur une prise qui est protégée par un fusible d'au moins 16 A. Si le disjoncteur se déclenche lors de la mise en marche de l'appareil, ceci peut être dû au fait que d'autres appareils électriques d'une puissance connectée élevée sont branchés en même temps sur le même circuit électrique. Le déclenchement du disjoncteur peut être évité en réglant l'appareil sur la plus faible puissance avant de le mettre en marche et en le réglant ensuite sur une puissance supérieure.

Veuillez déplier les pages d'images!

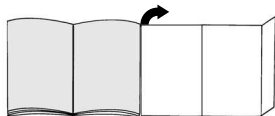

Mise en service

Fig. 1

- Introduire l'embout du flexible d'aspiration dans l'orifice d'aspiration et l'enclencher.
- Pour enlever le flexible d'aspiration, presser les deux nez d'enclenchement et retirer le flexible.

Fig. 2*

- Assembler la poignée et le tube télescopique.
- Pousser la poignée dans le tube télescopique jusqu'à ce qu'elle s'enclenche.
Pour le désassemblage, presser le manchon de déverrouillage et retirer la poignée.

Fig. 3*

Pousser le tube télescopique dans le manchon de la brosse pour sols jusqu'à son enclenchement.
Pour le désassemblage, presser le manchon de déverrouillage et retirer le tube télescopique

Fig. 4*

En poussant la manchette coulissante dans le sens de la flèche, déverrouiller le tube télescopique et régler la longueur souhaitée.

Fig. 5

Saisir le cordon électrique par la fiche, le retirer à la longueur souhaitée et connecter la fiche dans la prise.

Fig. 6



Allumer / éteindre l'aspirateur en actionnant le bouton marche/arrêt dans le sens de la flèche.

Aspiration

Vous avez acquis un appareil puissant et à haut pouvoir d'aspiration. La position de puissance maximale est donc uniquement recommandée en cas de moquettes à voile ras ou de sols durs fortement encrassés.

Fig. 7

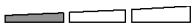
Le variateur de la puissance d'aspiration permet de régler en continu la puissance d'aspiration.

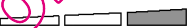

- Plage de faible puissance:  Pour aspirer sur des tissus délicats, p.ex. rideaux, voilages.
- Plage de puissance moyenne:  Pour le nettoyage quotidien en cas de faible salissure.
- Plage de puissance élevée:  Pour le nettoyage de revêtements de sol robustes, sols durs et en cas de salissure importante.
- Plage turbo

turbo

Pour le nettoyage de salissures tenaces et très importantes.

Fig. 8

Réglage de la brosse pour sols:

- Pour aspirer sur des tapis et moquettes  =>
- Pour aspirer sur des moquettes  =>

Aspiration avec les accessoires

Fig. 9

Détacher l'accessoire combiné du porte-accessoire en le tirant dans le sens de la flèche.

- Suceur de joints
 - Pour aspirer dans les joints et les coins.
 - Pour des endroits plus difficiles d'accès, l'accessoire combiné peut être rallongé en télescopant le suceur de joints en 2 niveaux.
 - Télescoper le suceur de joints dans les deux niveaux jusqu'à ce qu'il s'enclenche audiblement.
 - En déverrouillant les verrouillages de télescopage (pousser dans le sens de la flèche) le suceur de joints peut être remis à la longueur initiale.
- b) Tête pour coussins
 - Pour aspirer sur des meubles capitonnés, rideaux etc.
- c) Pinceau pour meubles
 - Pour aspirer sur des châssis de fenêtres, armoires, profils etc.
 - Rabattre la tête pour coussins dans le sens de la flèche.
 - La brosse sort en tournant la tête dans le sens de la flèche.

Avant de remettre l'accessoire combiné dans le porte-accessoire, faire rentrer la brosse et repivoter la tête pour coussins.

*selon l'équipement

Fig. 10*

Suceur pour matelas

Pour aspirer les matelas, les coussins, etc.

(selon besoin, les emmancher sur la poignée ou sur le tube d'aspiration).

Fig. 11*

Brosse pour poils d'animaux et coussins

- Pour enlever des poils d'animaux facilement et à fond (l'emmancher sur la poignée ou le tube d'aspiration, selon les besoins).
- Nettoyer la brosse pour poils d'animaux et coussins simplement par aspiration avec la poignée.
- En cas d'avantage de saletés, la brosse pour poils d'animaux et coussins peut aussi être ouverte. Pour cela, dévisser les deux vis au niveau des côtés de la brosse (p.ex. avec une pièce de monnaie) et retirer l'insert de la brosse.
- Réintroduire l'insert après le nettoyage (veiller à ce qu'il soit correctement en place) et le visser avec le boîtier.

Fig. 12*

Brosse pour poils d'animaux

Brosse pour sols pour éliminer des poils d'animaux facilement et à fond.

Pousser le tube télescopique dans le manchon de la brosse pour poils d'animaux jusqu'à ce qu'il s'enclenche.

Pour le désassemblage, presser le manchon de déverrouillage et retirer le tube télescopique

Pour le nettoyage, aspirer la brosse simplement avec le tube télescopique / la poignée.

Fig. 13*

Brosse pour sols durs

Pour aspirer sur des revêtements de sol durs (carrelages, parquet, etc.)

Pousser le tube télescopique dans le manchon de la brosse pour sols durs jusqu'à son enclenchement.

Pour le désassemblage, presser le manchon de déverrouillage et retirer le tube télescopique.

Fig. 14

En cas de pauses d'aspiration, vous pouvez utiliser la position parking à l'arrière de l'appareil.

Faire glisser la nervure en plastique, située sur l'embout de la tête, dans l'évidement à l'arrière de l'appareil.

Après le travail**Fig. 15**

- Eteindre l'appareil, retirer la fiche de la prise.
- Tirer brièvement sur le cordon électrique et le relâcher (le câble s'enroule automatiquement).
- Le frein du cordon est réactivé en tirant de nouveau sur le cordon électrique, il est désactivé en tirant brièvement sur le cordon.

Fig. 16

Pour ranger/transporter l'appareil vous pouvez utiliser la position de rangement sur la face inférieure de l'aspirateur. Placer l'appareil debout. Faire glisser la nervure en plastique à la brosse pour sols dans l'évidement à la face inférieure de l'appareil.

Changement de filtre**Changer le sac aspirateur MEGAfilt®SuperTEX****Fig. 17**

- Si l'indicateur pour le changement du sac aspirateur est allumé alternativement et uniformément lorsque la brosse est décollée du tapis et la puissance d'aspiration est réglée au maximum, il faut changer le sac aspirateur même s'il n'est pas encore plein. Dans ce cas, la nature de la matière contenue dans le sac rend le changement nécessaire.
- Ouvrir le compartiment de poussière en actionnant le levier de fermeture dans le sens de la flèche.

Fig. 18

Fermer le sac aspirateur MEGAfilt®SuperTEX en tirant sur l'attache de fermeture et l'extraire.

Fig. 19

Placer un sac aspirateur MEGAfilt®SuperTEX neuf dans le support et fermer le couvercle du compartiment de poussière.

- **Attention: Le couvercle du compartiment de poussière ferme uniquement si un sac aspirateur MEGAfilt®SuperTEX ou un sac textile est en place. Si, après avoir changé le sac aspirateur, l'indicateur pour le changement du sac est toujours allumé, contrôler s'il y a une obstruction au niveau de la brosse, du tube ou du flexible d'aspiration.**

Nettoyer le filtre de protection du moteur

Le filtre de protection du moteur doit être nettoyé régulièrement en le frappant ou en le rinçant!

Fig. 20

- Ouvrir le couvercle du compartiment de poussière (cf. fig. 17).
- Retirer le filtre de protection du moteur dans le sens de la flèche.
- Nettoyer le filtre de protection du moteur en le frappant.
- Si le filtre de protection du moteur est très encrassé, il est recommandé de le rincer.
Laisser ensuite sécher le filtre au moins 24 heures.
- Après le nettoyage, pousser le filtre de protection du moteur dans l'appareil jusqu'en butée et fermer le couvercle du compartiment de poussière.

Vous pouvez acheter un filtre moteur neuf auprès du service après-vente comme pièce de rechange.
(cf. Pièces de rechange, page. 19)

Changer le micro-filtre hygiénique*

Le micro-filtre hygiénique devrait être changé lors de chaque paquet de sacs aspirateur de rechange (après 5 sacs aspirateur) neuf, mais au plus tard au bout d'un an.

Fig. 21

- Déverrouiller la grille de sortie d'air en poussant l'attache de fermeture dans le sens de la flèche et ouvrir.
- Déverrouiller le cadre de filtre en poussant la fermeture dans le sens de la flèche et l'extraire.

Fig. 22*

- Enlever la mousse et le micro-filtre hygiénique.
- Mettre le micro-filtre hygiénique au rebut et insérer un micro-filtre hygiénique neuf.
- Nettoyer la mousse et la remettre dans le cadre de filtre.

Après l'aspiration de fines particules de poussière (telles que plâtre, ciment etc.), nettoyer le filtre de protection du moteur en le frappant, changer éventuellement le filtre de protection du moteur et le microfiltre hygiénique.

Fig. 23

- Pousser le cadre de filtre sous les deux renforts de fixation et le pivoter dans le sens de la flèche jusqu'à ce qu'il s'enclenche.
- Fermer la grille de sortie d'air.

Changer le filtre Hepa*

Si votre appareil est équipé d'un filtre Hepa, celui-ci doit être changé tous les ans. (Changement de filtre, voir fig. 21 et 23)

Changer la cassette à charbon actif*

Si votre appareil est équipé d'une cassette à charbon actif, celle-ci doit être changée tous les ans.

Fig. 24*

- Retirer la cassette à charbon actif et la mettre aux ordures ménagères.
- Mettre en place une cassette à charbon actif neuve. (Changement de filtre, voir fig. 21, 22, 23)

Entretien

Avant chaque nettoyage de l'aspirateur, il faut l'éteindre et retirer la fiche de la prise de secteur.

L'aspirateur et les accessoires en plastique peuvent être entretenus avec un produit de nettoyage pour plastique usuel du commerce.

- **Ne pas utiliser de produits récurants, de nettoyeurs pour vitres ni de nettoyeurs universels.**
- **Ne jamais plonger l'aspirateur dans l'eau.**

Si nécessaire, le compartiment de poussière peut être aspiré avec un deuxième aspirateur ou simplement être nettoyé avec un chiffon à poussière / pinceau à poussière sec.

Sous réserve de modifications techniques.

*selon l'équipement

Accessoires en option

Paquet de sacs aspirateur de rechange BBZ52AFP2

Contenu:

5 sacs aspirateur de rechange MEGAfit®Super TEX avec fermeture
1 micro-filtre hygiénique

<http://www.dust-bag-bosch.com>

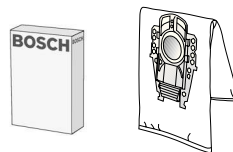

Type P / Référence 462588

Sac textile (filtre permanent) BBZ10TFP

Sac réutilisable avec fermeture à scratch.

- **Attention: Il est recommandé d'éviter de combiner le sac textile avec le filtre HEPA, car**
- **ceci réduit nettement la durée de vie du filtre HEPA.**



Filtre HEPA (classe H12) BBZ151HF

Recommandé pour personnes allergiques. Pour un air de sortie extrêmement propre.
A changer tous les ans (voir fig. 19 et 21)

- **Attention: Il est recommandé d'éviter de combiner le sac textile avec le filtre HEPA, car**
- **ceci réduit nettement la durée de vie du filtre HEPA.**

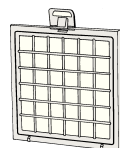

Cassette à charbon actif BBZ190AF

Cassette à charbon actif extra-épaisse. Empêche pour une longue durée des odeurs désagréables. A remplacer tous les ans. Uniquement utilisable associé à un filtre HEPA (BBZ151HF) ou à un micro-filtre hygiénique. Lors de l'utilisation avec un micro-filtre hygiénique, enlever la mousse du cadre de filtre (fig. 20) et insérer la cassette à charbon actif.

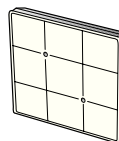

Brosse TURBO-UNIVERSAL® BBZ102TBB

Brossage et aspiration en une seule opération sur des tapis à voile ras et des moquettes, voire appropriée à tous les revêtements. Idéale pour aspirer des poils. Entraînement de la brosse rotative par le débit aspiré de l'aspirateur. Pas besoin de raccordement électrique.

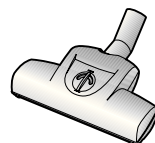

Brosse pour sols durs BBZ123HD

Pour aspirer sur des sols lisses (parquet, carrelages, dalles de terre cuite,...)



Pièces de rechange

Filtre de sortie d'air Microsan (1) et filtre de protection du moteur (2)

Filtre de sortie d'air Microsan (1): référence 483332

Filtre de protection du moteur (2): référence 187622

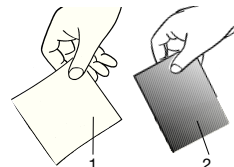

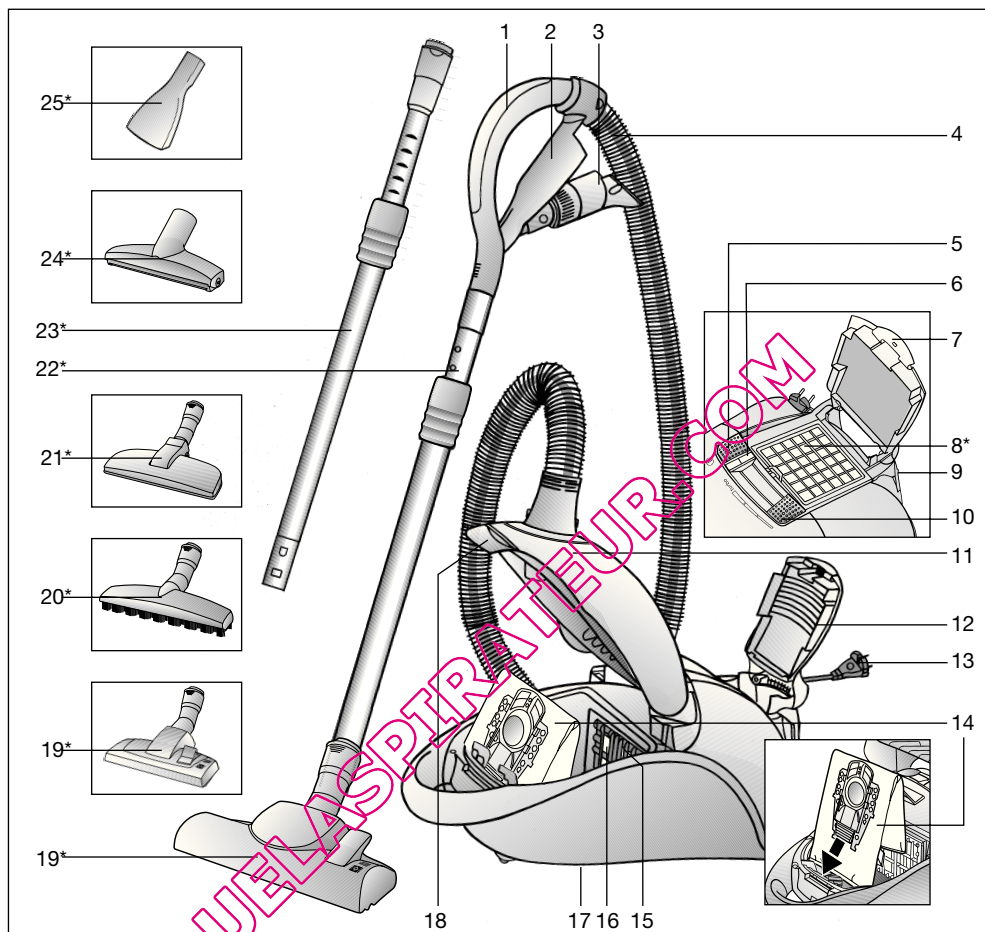

- | | |
|--|--|
| 1 Impugnatura del tubo flessibile | 16 Filtro di protezione del motore |
| 2 Supporto per accessori | 17 Strumento ausiliario di stazionamento (sul lato inferiore dell'apparecchio) |
| 3 Accessori combinati | 18 Leva di chiusura |
| 4 Tubo flessibile di aspirazione | 19 Spazzola commutabile per pavimenti con bussola di sblocco* |
| 5 Tasto ON/OFF | 20 Spazzola per pavimenti duri con bussola di sblocco* |
| 6 Display di sostituzione del filtro | 21 Bocchetta per peli di animali con bussola di sblocco* |
| 7 Linguetta di chiusura | 22 Tubo telescopico con guarnizione di scorrimento* |
| 8 Filtro d'igiene* | 23 Tubo telescopico con guarnizione di scorrimento e bussola di sblocco* |
| 9 Supporto ausiliario di parcheggio | 24 Bocchetta per peli di animali su imbottiture |
| 10 Regolatore della potenza di aspirazione | 25 Bocchetta per materassi* |
| 11 Coperchio del vano di raccolta dello sporco | |
| 12 Griglia di sfiatione | |
| 13 Cavo di allacciamento alla rete | |
| 14 Sacchetto filtro MEGAFit® Super TEX | |
| 15 Portafiltra | |

*a seconda della specifica dotazione

Conservare le istruzioni per l'uso. In caso di cessione dell'aspirapolvere a terzi, si raccomanda di consegnare anche le istruzioni per l'uso.

Utilizzo conforme

Questo aspirapolvere è destinato esclusivamente all'utilizzo in ambito domestico e non è adatto per uso industriale. Utilizzare l'aspirapolvere soltanto così come indicato dalle presenti istruzioni per l'uso.

Il costruttore non si assume alcuna responsabilità per danni conseguenti a un utilizzo scorretto o non conforme dell'apparecchio.

Si raccomanda pertanto di osservare scrupolosamente le seguenti avvertenze.

L'aspirapolvere può essere utilizzato esclusivamente con:

- Sacchetto filtro originale MEGAFilt® SuperTEX
- Parti di ricambio, accessori o -accessori speciali

L'aspirapolvere non è adatto all'uso nei seguenti casi:

- aspirazione di polvere su persone o animali
- aspirazione di:
 - insetti e piccole creature
 - sostanze nocive, oggetti affilati, materiali caldi o incandescenti
 - sostanze umide o liquide
 - materiali e sostanze infiammabili o esplosive.
 - cenere, fuliggine delle stufe di maiolica e degli impianti di riscaldamento centrali

Norme di sicurezza

Questo aspirapolvere è conforme alle regole tecniche riconosciute e alle norme di sicurezza in vigore.

Si certifica la conformità alle seguenti direttive europee: 89/336/CEE (emendata attraverso le normative RL 91/263/CEE, 92/31/CEE e 93/68/CEE), 73/23/CEE (emendata attraverso la normativa RL 93/68/CEE).

- Collegare e mettere in funzione l'aspirapolvere solo conformemente a quanto riportato sulla targhetta di identificazione.
- Non aspirare mai senza il sacchetto filtro MEGAFilt® SuperTEX => L'apparecchio può danneggiarsi!
- I bambini possono usare l'aspirapolvere soltanto sotto sorveglianza di un adulto.
- Non tenere la bocchetta e il tubo dell'aspirapolvere vicini alla testa. => Pericolo di lesioni!
- Non utilizzare il cavo di allacciamento alla rete per trasportare n l'aspirapolvere.
- In caso di uso prolungato dell'apparecchio, estrarre completamente il cavo di allacciamento alla rete.
- Per staccare l'apparecchio dalla rete, afferrare la spina senza tirare il cavo di collegamento alla rete elettrica.
- Non far passare il cavo di allacciamento alla rete su bordi affilati e non schiacciarlo.
- Staccare la spina dalla rete prima di effettuare lavori sull'aspirapolvere o sugli accessori.

- Non mettere in funzione l'apparecchio qualora esso sia danneggiato. In caso di anomalia, staccare la spina dalla rete.
- Per evitare pericoli, le riparazioni e le sostituzioni dei componenti dell'aspirapolvere devono essere effettuate esclusivamente dal servizio di assistenza tecnica autorizzato.
- Proteggere l'aspirapolvere dall'umidità e dalle fonti di calore.
- Disattivare l'apparecchio quando non lo si usa.
- Gli apparecchi dismessi devono essere resi immediatamente inutilizzabili, per essere poi smaltiti in conformità alle normative vigenti in materia.
- Per motivi di sicurezza, gli aspirapolvere con una potenza di 2300 W o superiore sono dotati di un dispositivo antisurriscaldamento.

Nel caso in cui si verifichi un blocco e l'apparecchio si surriscaldi, quest'ultimo si disattiva automaticamente. Staccare la spina e accertarsi che la bocchetta del tubo di aspirazione o il tubo flessibile non siano otturati o non sia necessario sostituire il filtro.

Dopo aver risolto il problema insorto, lasciare raffreddare l'apparecchio almeno per un'ora. Soltanto successivamente sarà nuovamente possibile utilizzarlo.

Avvertenze per lo smaltimento

■ Imballaggio

L'imballaggio protegge l'aspirapolvere da eventuali danni durante il trasporto.

È costituito da materiali non inquinanti e può pertanto essere riciclato.

Provvedere allo smaltimento dei materiali di imballaggio non più necessari rivolgendosi ai centri di raccolta per il sistema di riciclaggio "Punto verde".

■ Apparecchi dismessi

Gli apparecchi dismessi contengono ancora molteplici materiali preziosi.

Si consiglia pertanto di restituire il proprio apparecchio smesso al proprio rivenditore o presso un centro di riciclaggio.

Per informazioni sulle modalità di riciclaggio, rivolgersi al proprio rivenditore o all'amministrazione comunale della propria città.

■ Attenzione

- L'apparecchio deve essere collegato a una sola presa, la quale deve essere dotata di una protezione non inferiore a 16 A.

Se il dispositivo di sicurezza scatta al momento dell'attivazione dell'apparecchio, la causa può essere dovuta al fatto che altri apparecchi con elevata potenza allacciata sono stati collegati contemporaneamente allo stesso circuito.

Per evitare che il dispositivo di protezione scatti, impostare il livello di potenza minimo prima di attivare l'apparecchio e scegliere quindi solo successivamente un livello di potenza superiore.

Aprire le pagine illustrate!

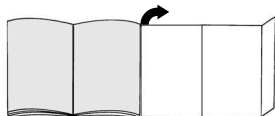

Messa in funzione

Figura 1

- Inserire il tronchetto di aspirazione nell'apposita apertura di aspirazione, facendolo innestare in posizione.
- Per rimuovere il tubo flessibile di aspirazione, premere i due nottolini ed estrarre il tubo.

Figura 2*

- Collegare l'impugnatura e il tubo telescopico in modo che risultino a filo.
- Spingere l'impugnatura nel tubo telescopico fino a farla innestare in posizione e in modo che i due componenti risultino a filo.
Per sbloccare, premere la bussola di sblocco e rimuovere l'impugnatura.

Figura 3*

Spingere il tubo telescopico nel raccordo della spazzola per pavimenti fino a farlo innestare in posizione e in modo che i due componenti risultino a filo.
Per sbloccare, premere la bussola di sblocco e rimuovere il tubo telescopico.

Figura 4*

Azionando la guarnizione di scorrimento nella direzione indicata dalla freccia, sbloccare il tubo telescopico e impostare la lunghezza desiderata.

Figura 5

Afferrare il cavo di collegamento alla rete elettrica a livello della spina, estrarlo fino a ottenere la lunghezza desiderata e collegare quindi la spina.

Figura 6

Attivare e disattivare l'aspirapolvere azionando il tasto ON/OFF nel senso indicato dalla freccia.

Aspirazione

Si tratta di un apparecchio molto potente ed efficiente. Si consiglia di utilizzare la potenza massima esclusivamente in caso di sporco persistente su pavimenti duri e moquette a pelo raso.

Figura 7

Azionando il regolatore della potenza di aspirazione è possibile impostare la forza di aspirazione continua desiderata.





- Basso
ambito di potenza: 
Per la pulizia di materiali delicati, per esempio le tende.
- Medio
ambito di potenza: 
Per la pulizia quotidiana in condizioni di sporco limitato.
- Elevato
ambito di potenza: 
Per la pulizia di rivestimenti resistenti, di pavimenti duri e in caso di forte sporco.
- Turbo:
turbo
per la pulizia dello sporco molto resistente.

Figura 8

Regolazione della spazzola per pavimenti:

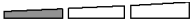
- per la pulizia di tappeti e moquette  =>
- per la pulizia di pavimenti duri  =>

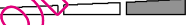
Uso dell'aspiratore con gli accessori

Figura 9

Staccare gli accessori combinati tirandoli nel senso indicato dalla freccia, in modo da rimuoverli dal supporto per accessori.

- Bocchetta per giunti
Per la pulizia dei giunti e degli angoli.
Per i punti difficilmente accessibili, è possibile allungare l'accessorio combinato estraendo in modo telescopico la bocchetta per giunti e regolandolo sui 2 livelli possibili.
- Estrarre la bocchetta per giunti dei due livelli finché non la si senta innestarsi in posizione.
- Allentando i dispositivi di bloccaggio telescopici (premere nel senso indicato dalla freccia) si può nuovamente collegare la bocchetta per giunti.
- Bocchetta per imbottiture
Per la pulizia di mobili imbottiti, tende, ecc.
- Pennello per mobili
Per la pulizia di telai delle finestre, mobili, profili, ecc.
 - Ribaltare la bocchetta per imbottiture nel senso indicato dalla freccia.
 - Ruotando nel senso indicato dalla freccia, si estrae la corona.

Prima di montare l'accessorio combinato nel supporto per accessori, è necessario applicare la corona e ribaltare nuovamente la bocchetta per imbottiture.

*a seconda della specifica dotazione

Figura 10*

Bocchetta per materassi

Per l'aspirazione di materassi, imbottiture, ecc. (da applicare sull'impugnatura e sul tubo di aspirazione, in funzione delle proprie specifiche esigenze).

Figura 11*

Bocchetta per peli di animali su imbottiture

- Per pulire a fondo le superfici eliminando con facilità i peli di animali (applicare sull'impugnatura o sul tubo di aspirazione a seconda delle esigenze).
- Per pulire la bocchetta, aspirare semplicemente lo sporco con l'impugnatura.
- In caso di sporco resistente aprire la bocchetta. Per fare ciò svitare (per esempio con una moneta) le due viti laterali e rimuovere la parte interna della bocchetta.
- Dopo la pulizia, reinserire la parte interna accertandosi che venga posizionata correttamente e riavvitare le viti per fissarla alla parte esterna.

Figura 12*

Bocchetta per peli di animali

Spazzola per pavimenti per pulire a fondo le superfici eliminando con facilità i peli di animali.

Spingere il tubo telescopico nel raccordo della spazzola per peli di animale fino a farlo innestare in posizione.

Per sbloccare, premere la bussola di sblocco e rimuovere il tubo telescopico.

Per pulire la bocchetta, aspirare semplicemente lo sporco con il tubo telescopico/l'impugnatura.

Figura 13*

Spazzola per pavimenti duri

Per la pulizia di pavimenti duri (piastrelle, parquet, ecc.)

Spingere il tubo telescopico nel raccordo della spazzola per pavimenti duri fino a farlo innestare in posizione.

Per sbloccare, premere la bussola di sblocco e rimuovere il tubo telescopico.

Figura 14

In caso di brevi pause è possibile utilizzare il supporto ausiliario di parcheggio situato sul lato posteriore dell'apparecchio.

Inserire l'aletta di plastica del tronchetto della bocchetta nell'incavo sul lato dell'apparecchio.

Dopo la pulizia**Figura 15**

- Disattivare l'apparecchio e staccare la spina dalla presa.
- Tirare brevemente il cavo di allacciamento alla rete e rilasciare (il cavo si arrotola automaticamente).
- Tirando nuovamente il cavo di allacciamento, si riattiva il freno del cavo. Tirando brevemente il cavo, si disattiva.

Figura 16

Per trasportare / riporre l'apparecchio è possibile servirsi del dispositivo ausiliario di arresto situato sul lato inferiore dell'apparecchio stesso. Posizionare l'apparecchio verticalmente. Inserire l'aletta di plastica della spazzola per pavimenti nell'incavo sul lato inferiore dell'apparecchio.

Sostituzione del filtro**Sostituzione del sacchetto filtro MEGAFilt®SuperTEX****Figura 17**

- Quando si solleva la spazzola dal pavimento alla massima potenza aspirante, il display di sostituzione del filtro lampeggia in modo regolare e intenso ed è quindi necessario sostituire il sacchetto filtro anche se non è del tutto pieno. In questo caso è il tipo di materiale a rendere necessaria la sostituzione.
- Aprire il coperchio del vano di raccolta dello sporco azionando la leva di chiusura nel senso indicato dalla freccia.

Figura 18

Chiudere il sacchetto filtro MEGAFilt®SuperTEX tirando la linguetta di chiusura ed estrarlo.

Figura 19

Montare un nuovo sacchetto filtro MEGAFilt®SuperTEX sul relativo supporto e chiudere il coperchio del vano di raccolta dello sporco.

- **Attenzione: il coperchio del vano di raccolta dello sporco si chiude solo dopo che sono stati inseriti il Filterbeutel MEGAFilt®SuperTEX e il filtro tessile.**

Se, anche dopo la sostituzione del sacchetto filtro, il display di sostituzione del filtro continua a lampeggiare, controllare che la spazzola, il tubo o il tubo flessibile di aspirazione non siano otturati.

Pulizia del filtro di protezione del motore

Si consiglia di pulire il filtro di protezione del motore a intervalli regolari, battendolo leggermente e lavandolo!

Figura 20

- Aprire il coperchio del vano di raccolta dello sporco (cfr. Figura 17).
- Estrarre il filtro di protezione del motore nel senso indicato dalla freccia.
- Pulire il filtro di protezione del motore battendolo leggermente.
- In caso di forte imbrattamento, è necessario lavare il filtro di protezione del motore. Successivamente, lasciarlo asciugare per almeno 24 ore.
- In seguito alla pulizia, inserire il filtro di protezione del motore nell'apparecchio sino al dispositivo di arresto e chiudere il coperchio del vano di raccolta dello sporco.

Per avere un nuovo filtro di protezione del motore come parte di ricambio, rivolgersi al servizio di assistenza tecnica (vedere la sezione Parti di ricambio a pagina 25)

Sostituzione del microfiltro igiene*

Si consiglia di sostituire il microfiltro igiene con ogni nuova confezione del filtro di ricambio (dopo 5 sostituzioni del sacchetto filtro), al più tardi dopo un anno.

Figura 21

- Premendo la linguetta di chiusura nel senso indicato dalla freccia, sbloccare e aprire la griglia di sfiato
- Premendo il dispositivo di chiusura nel senso indicato dalla freccia, sbloccare ed estrarre il telaio del filtro.

Figura 22*

- Rimuovere l'espanso e il microfiltro igiene.
- Smaltire il microfiltro igiene e montarne uno nuovo.
- Pulire l'espanso e rimontarlo nel supporto del filtro.

Dopo aver aspirato particelle di polvere fini (per esempio gesso, cemento, ecc.), pulire il filtro di protezione del motore battendolo e, se necessario, sostituire il filtro di protezione del motore e il microfiltro igienico.

Figura 23

- Spingere il supporto del filtro al di sotto delle due alette e muoverlo nel senso indicato dalla freccia finché non si innesti in posizione.
- Chiudere la griglia di sfiato.

Sostituzione del filtro Hepa*

Se l'apparecchio è dotato anche di un filtro Hepa, quest'ultimo deve essere sostituito una volta all'anno. (Per la sostituzione del filtro si rimanda alle figure 21 e 23)

Sostituzione della cassetta a carbone attivo*

Se l'apparecchio è dotato di una cassetta a carbone attivo, quest'ultima deve essere sostituita una volta all'anno.

Figura 24*

- Rimuovere la cassetta a carbone attivo e smaltirla con i rifiuti domestici.
- Montare una nuova cassetta a carbone attivo. (Per la sostituzione del filtro si rimanda alle figure 21, 22 e 23)

Manutenzione

Prima di pulire l'aspirapolvere, è necessario disattivarlo e staccare la spina.

L'aspirapolvere e gli accessori in materiale plastico possono essere puliti con un normale detergente per plastica.

- **Non utilizzare strumenti abrasivi né detersivi universali per vetro.**

Non immergere mai l'aspirapolvere nell'acqua.

Il vano di raccolta dello sporco può essere pulito con un altro aspirapolvere o semplicemente mediante un panno/pennello asciutto.

*a seconda della specifica dotazione

Con riserva di modifiche tecniche.

Accessori speciali

Confezione del filtro di ricambio BBZ52AFP2

Contenuto:

5 filtri di ricambio MEGAfil[®]Super TEX con dispositivo di chiusura
1 microfiltro igiene

<http://www.dust-bag-bosch.com>

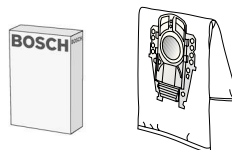

Tipo P / n° ID 462588

Filtro tessile (filtro permanente) BBZ10TFP

Filtro riutilizzabile con sistema di chiusura con velcro.

- **Attenzione: si consiglia di evitare l'abbinamento di filtro tessile e filtro HEPA in quanto**
- **questa combinazione determina una notevole riduzione della durata utile del filtro HEPA.**



Filtro HEPA (classe H12) BBZ151HF

Consigliato per gli allergici. Per avere aria di scarico estremamente pura.

Sostituire una volta all'anno (vedere figure 19 e 21)

- **Attenzione: si consiglia di evitare l'abbinamento di filtro tessile e filtro HEPA in**
- **quanto questa combinazione determina una notevole riduzione della durata utile del filtro HEPA.**



Cassetta a carbone attivo BBZ190AF

Cassetta a carbone attivo extra-spessa. Impedisce la formazione di odori sgradevoli per lunghi periodi di tempo. Da sostituire una volta all'anno. Utilizzabile solo in abbinamento con il filtro HEPA (BBZ151HF) o il microfiltro igiene. In caso di utilizzo con microfiltro igiene, rimuovere l'espanso dal supporto del filtro (figura 20) e applicare la Cassetta a carbone attivo.

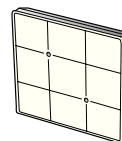

Spazzola TURBO-UNIVERSAL[®] BBZ102TBB

Per spazzolare e pulire in una sola operazione moquette e tappeti dal pelo corto nonché per tutti i tipi di rivestimenti. È particolarmente adatta per l'aspirazione dei peli di animali. Il funzionamento del rullo della spazzola avviene mediante la corrente di aspirazione dello stesso aspirapolvere. Non è necessario stabilire un collegamento elettrico.

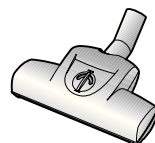

Spazzola per pavimenti duri BBZ123HD

Per pulire pavimenti lisci (parquet, piastrelle, terracotta, ecc.)



Parti di ricambio

Filtro d'igiene Microsan (1) e filtro di protezione del motore (2)

Filtro di scarico Microsan (1): n° identif. 483332

Filtro di protezione del motore (2): n° identif. 187622

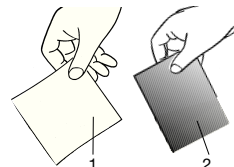

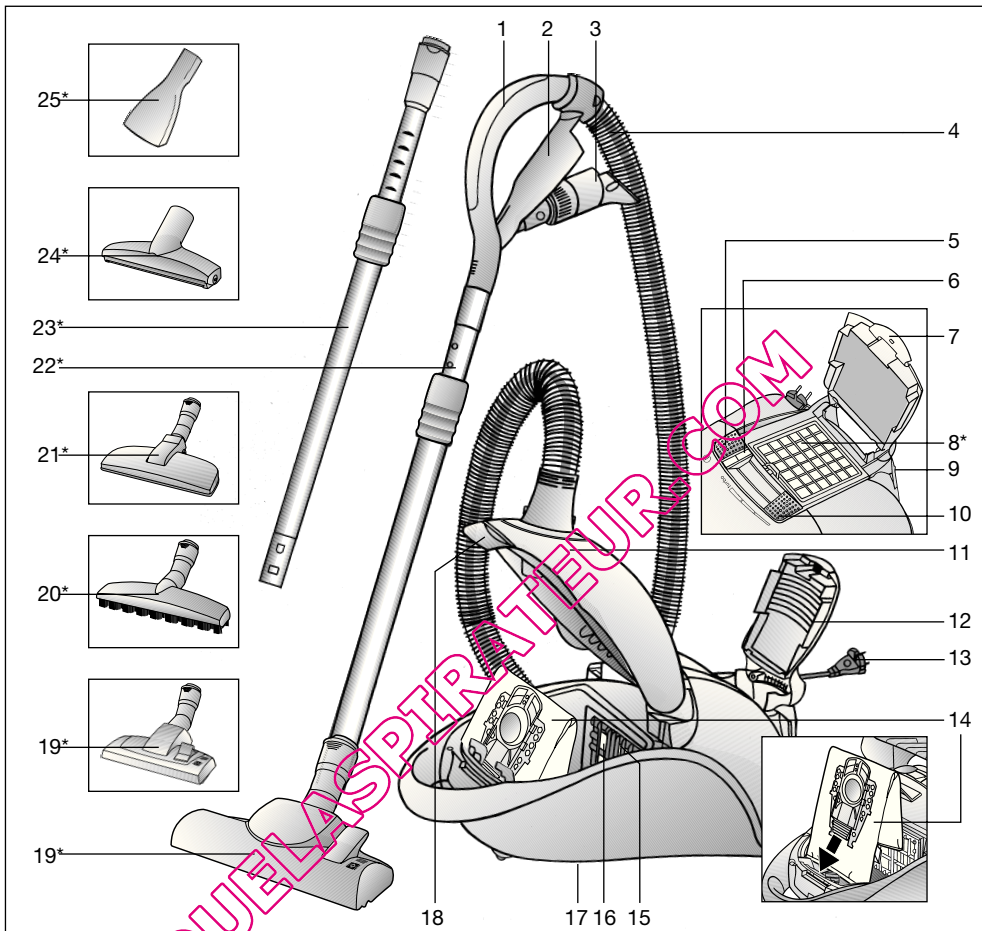

- | | |
|---------------------------------|---|
| 1 Handgreep van de slang | 16 Motorbeveiligingsfilter |
| 2 Accessoirehouder | 17 Uitschakelhulp (aan de onderkant van het apparaat) |
| 3 Combi-accessoires | 18 Afsluithendel |
| 4 Zuigslang | 19 Omschakelbaar vloermondstuk met ontgrendelingshuls* |
| 5 Aan- / uitschakelaar | 20 Mondstuk voor harde vloeren met ontgrendelingshuls* |
| 6 Indicatie filter vervangen | 21 Mondstuk voor dierharen met ontgrendelingshuls* |
| 7 Sluitstrip | 22 Telescoopbuis met schuifmanchet* |
| 8 Uitblaasfilter* | 23 Telescoopbuis met schuifmanchet en ontgrendelingshuls* |
| 9 Parkeerhulp | 24 Bekledingsmondstuk voor dierharen* |
| 10 Zuigkrachtregelaar | 25 Matraszuigmondstuk* |
| 11 Deksel voor stofcompartiment | |
| 12 Uitblaasrooster | |
| 13 Elektriciteits snoer | |
| 14 Filterzak MEGAfit® Super TEX | |
| 15 Filterhouder | |

*afhankelijk van de uitvoering

De gebruiksaanwijzing goed bewaren. Wanneer u de stofzuiger doorgeeft aan derden de gebruiksaanwijzing erbij voegen.

Gebruik volgens de voorschriften

Deze stofzuiger is alleen voor huishoudelijk en niet voor zakelijk gebruik bestemd.

De stofzuiger uitsluitend gebruiken zoals aangegeven in deze gebruiksaanwijzing.

De fabrikant is niet aansprakelijk voor eventuele schade die ontstaat wanneer het apparaat niet volgens de voorschriften of op een verkeerde manier wordt gebruikt.

Volg daarom beslist de volgende aanwijzingen op!

De stofzuiger mag alleen maar worden gebruikt met:

- originele filterzak MEGAfil[®] SuperTEX
- Originele reserveonderdelen, accessoires of -extra toebehoren

De stofzuiger is niet geschikt voor:

- het schoonzuigen van mensen of dieren
- het opzuigen van:
 - insecten
 - substanties die schadelijk voor de gezondheid, heet of gloeiend zijn, of scherpe randen hebben.
 - vochtige of vloeibare stoffen
 - licht ontvlambare of explosieve stoffen en gassen.
 - as, roest van open haarden en centrale verwarmingsinstallaties

Veiligheidsvoorschriften

Deze stofzuiger voldoet aan de erkende regels van de techniek en de betreffende veiligheidsbeoordelingen.

Wij bevestigen de overeenstemming met de volgende Europese richtlijnen: 89/336/EWG (gewijzigd door RL 91/263/EWG, 92/31/EWG en 93/68/EWG), 73/23/EWG (gewijzigd door RL 93/68/EWG).

- De stofzuiger alleen volgens de gegevens op het typeplaatje aansluiten en in bedrijf nemen.
- Nooit stofzuigen zonder filterzak MEGAfil[®] SuperTEX => Het apparaat kan beschadigd raken!
- Kinderen mogen de stofzuiger alleen onder toezicht gebruiken.
- Zorg ervoor dat het mondstuk en de buis tijdens het zuigen niet in de buurt van het hoofd komen.
=> Er bestaat kans op letsel!
- Het elektriciteitssnoer niet gebruiken om de stofzuiger te dragen/ transporteren.
- Bij gebruik van meerdere uren achter elkaar het elektriciteitssnoer volledig uittrekken.
- Niet aan het elektriciteitssnoer maar aan de stekker trekken om het apparaat los te koppelen van het net.
- Het elektriciteitssnoer niet over scherpe randen trekken en niet bekneld laten raken.
- Voor alle werkzaamheden aan de stofzuiger of de accessoires de stekker uit het stopcontact halen.

- De stofzuiger niet gebruiken wanneer hij beschadigd is. In geval zich een storing voordoet de stekker uit het stopcontact halen.
- Om risico's te voorkomen mogen reparaties aan de stofzuiger en de vervanging van onderdelen alleen worden uitgevoerd door onze klantenservice.
- De stofzuiger beschermen tegen vochtigheid en warmtebronnen.
- Het apparaat uitschakelen wanneer het niet wordt gebruikt.
- Versleten apparaten onmiddellijk onbruikbaar maken, het apparaat daarna op een verantwoorde wijze afvoeren.
- Om veiligheidsredenen zijn stofzuigers met een vermogen van 2300 W en meer met een oververhittingsbeveiliging uitgerust.
Mocht er een blokkering optreden en het apparaat te heet worden, dan wordt het automatisch uitgeschakeld. Trek de stekker uit het stopcontact en controleer of mondstuk, zuigpijp of slang niet verstopt zijn en of het filter vervangen moet worden.
Nadat de storing is opgeheven dient u het apparaat minstens 1 uur te laten afkoelen. Hierna kan het weer worden gebruikt.

Instructies voor recycling

■ Verpakking

De verpakking beschermt de stofzuiger tegen beschadiging tijdens het transport. Deze bestaat uit milieuvriendelijk materiaal en is daarom recyclebaar. Breng verpakkingsmateriaal dat u niet meer nodig heeft naar een verzamelplaats voor de verwerking van afval.

■ Oude apparaten

Oude apparaten bevatten vaak nog waardevol materiaal. Geef daarom uw oude apparaat voor hergebruik af aan uw handelaar of een recyclecentrum. Informatie over actuele methoden van afvalverwijdering kunt u krijgen bij uw handelaar of uw gemeente.

■ Let op

- Als de zekering in de meterkast bij het inschakelen van het apparaat wordt geactiveerd, dan kan dit worden veroorzaakt doordat er tegelijkertijd meerdere elektrische apparaten met hoge aansluitwaarde op hetzelfde stroomcircuit zijn aangesloten.
Het in werking treden van de zekering kan worden voorkomen door, alvorens het apparaat in te schakelen, de laagste vermogensstand in te stellen en pas daarna een hogere vermogensstand te kiezen.

Gelieve de pagina's met afbeeldingen uit te klappen!

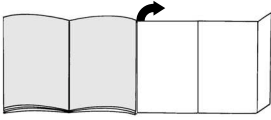

De stofzuiger in gebruik nemen

Afbeelding 1

- Het aansluitstuk van de zuigslang inbrengen in de zuigopening en laten inklinken.
- Bij het verwijderen van de zuigslang beide Ontgrendel nokken samendrukken en de slang eruit trekken.

Afbeelding 2*

- De handgreep en de telescoopbuis in elkaar steken.
- De handgreep stevig in de telescoopbuis schuiven. Om de verbinding op te heffen op de ontgrendelingshuls drukken en de handgreep eruit trekken.

Afbeelding 3*

De telescoopbuis goed in het aansluitstuk van het vloermondstuk schuiven tot hij inklinkt. Om de verbinding op te heffen op de ontgrendelingshuls drukken en de telescoopbuis eruit trekken.

Afbeelding 4*

Door de schuifmanchet in de richting van de pijl te drukken de telescoopbuis ontgrendelen en de gewenste lengte instellen.

Afbeelding 5

De stekker van het elektriciteitsnet vastpakken, het snoer tot de gewenste lengte uittrekken en de stekker in het stopcontact steken.

Afbeelding 6





Stofzuiger door middel van de aan-/ uitknop in de richting van de pijl in- of uitschakelen.

Zuigen

U heeft een apparaat met een groot vermogen en een hoge zuigkracht aangeschaft. Daarom wordt het aanbevolen alleen bij sterk vervuilde, laagpolige vloerbedekking of harde vloeren gebruik te maken van het maximale vermogen.

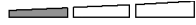

Afbeelding 7

Met behulp van de zuigkrachtregelaar kan de gewenste zuigkracht traploos worden ingesteld.

- Laag vermogensbereik:  voor het schoonzuigen van kwetsbare stoffen, bijv. gordijnen.
- Gemiddeld vermogensbereik:  voor de dagelijkse reiniging bij geringe vervuiling.
- Hoog vermogensbereik:  voor het reinigen van zware vloerbedekking, harde vloeren en bij sterke vervuiling.
- Turbo **turbo**  voor het verwijderen van hardnekkige en zeer sterke vervuiling.

Afbeelding 8

Vloermondstuk instellen:

- voor het zuigen van tapijten en vaste vloerbedekking => 
- voor het zuigen van harde vloerbedekking => 

Zuigen met accessoires

Afbeelding 9

Combi-accessoires uit de accessoirehouder halen door ze in de richting van de pijl te trekken.

- Kierenmondstuk
 - Voor het schoonzuigen van kieren en hoeken.
 - Voor moeilijk toegankelijke plaatsen kan het combi-accessoire door de zuigmond als een telescoop uit te trekken in 2 standen verlengd worden.
 - Kierenmondstuk in beide standen zover uittrekken tot het hoorbaar inklinkt.
 - Door het opheffen van de telescoopvergrendelingen (drukken in de richting van de pijl) kan het vloermondstuk weer ingeschoven worden.
- b) Meubelmondstuk
 - Voor het schoonzuigen van gestoffeerde meubels, gordijnen, enz.
- c) Meubelborstel
 - Voor het schoonzuigen van raamkozijnen, kasten, profielen, enz.
 - Meubelmondstuk in de richting van de pijl omlappen.
 - Door in de richting van de pijl te draaien komt de borstelkrans naar buiten.

Voordat de combi-accessoires in de accessoirehouder worden ingebracht, moet de borstelkrans ingedraaid en het meubelmondstuk ingeklapt worden.

Afbeelding 10*

Matraszuigmondstuk
Voor het afzuigen van matrassen, kussens enz.
(indien nodig op handgreep of zuigbuis steken).

Afbeelding 11*

Bekledingsmondstuk voor dierharen

- Voor het gemakkelijk en grondig verwijderen van haren van dieren (zo nodig op de handgreep of de zuigbuis steken).
- Om het mondstuk voor dierharen te reinigen, zuigt u het eenvoudig met de handgreep schoon.
- Bij sterke vervuiling kan het bekledingsmondstuk voor dierharen ook geopend worden.
Hiervoor de beide schroeven aan de kant van het mondstuk (bijv. met een geldstuk) opendraaien en het binnenste gedeelte uit het mondstuk nemen.
- Na het schoonmaken het binnenste gedeelte weer inbrengen (let op een goede plaatsing) en aan de behuizing vastschroeven.

Afbeelding 12*

Mondstuk voor dierharen
Vloermondstuk voor het gemakkelijk en grondig verwijderen van dierharen.
De telescoopbuis in het aansluitstuk van het mondstuk voor dierharen schuiven tot hij inklikt.
Om de verbinding op te heffen op de ontgrendelingshuls drukken en de telescoopbuis eruit trekken.
Om het mondstuk te reinigen, zuigt u het eenvoudig met de telescoopbuis / handgreep schoon.

Afbeelding 13*

Mondstuk voor harde vloeren
Voor het afzuigen van harde vloerbekledingen (tegels, parket enz.)
De telescoopbuis in het aansluitstuk van het mondstuk voor harde vloeren schuiven tot hij inklikt. Om de verbinding op te heffen op de ontgrendelingshuls drukken en de telescoopbuis eruit trekken.

Afbeelding 14

Bij korte zuigpauzes kunt u de parkeerhulp aan de achterkant van het apparaat gebruiken.
Kunststofnok op het aansluitstuk van het mondstuk in de uitsparing aan de achterkant van het apparaat schuiven.

Na het werk

Afbeelding 15

- Het apparaat uitschakelen, de stekker uit het stopcontact halen.
- Kort aan het elektriciteits snoer trekken en loslaten (het snoer rolt automatisch op).
- Door opnieuw aan het elektriciteits snoer te trekken wordt de snoerrem weer actief. Door kort aan het snoer te trekken, wordt hij gedeactiveerd.

Afbeelding 16

Voor het uitschakelen /transporteren van het apparaat kunt u de uitschakelhulp aan de onderzijde van het apparaat gebruiken. Het apparaat rechtop neerzetten. Kunststofnok op het vloermondstuk in de uitsparing aan de onderkant van het apparaat schuiven.

Vervanging filter

Filterzak MEGAFilt®SuperTEX vervangen

Afbeelding 17

- Wanneer de filtervervangindicatie op het moment dat het vloermondstuk van de bodem is opgetild en het hoogste zuigvermogen is ingesteld intensief en gelijkmatig oplicht, dient de filterzak te worden vervangen, ook al is hij nog niet vol. In dit geval is vervanging noodzakelijk vanwege de aard van de inhoud van de zak.
- Het deksel van het stofcompartiment openen door de afsluithendel in de richting van de pijl te draaien.

Afbeelding 18

De filterzak MEGAFilt®SuperTEX afsluiten en uitnemen door aan het sluitlipje te trekken.

Afbeelding 19

De nieuwe filterzak MEGAFilt®SuperTEX in de houder plaatsen en het deksel van het stofcompartiment sluiten.

- **Let op: het deksel van het stofcompartiment sluit alleen wanneer de filterzak MEGAFilt®SuperTEX of een textiefilter is ingebracht.**

Wanneer de filtervervangindicatie blijft branden nadat de filterzak is vervangen, controleer dan of het mondstuk, de buis of de zuigslang verstopt is.

Motorbeveiligingsfilter schoonmaken

Het motorbeveiligingsfilter dient regelmatig te worden schoongemaakt door het uit te kloppen of uit te wassen!

Afbeelding 20

- Het deksel van het stofcompartiment openen (zie afbeelding 17).
- Het motorbeveiligingsfilter in de richting van de pijl naar buiten trekken.
- Het motorbeveiligingsfilter schoonmaken door het uit te kloppen.
- Bij sterke vervuiling dient het motorbeveiligingsfilter te worden uitgewassen. Filter vervolgens minstens 24 uur laten drogen.
- Na het schoonmaken het motorbeveiligingsfilter tot de aanslag in het apparaat schuiven en het deksel van het stofcompartiment sluiten.

Indien gewenst kunt u een nieuw motorbeveiligingsfilter als reserveonderdeel verkrijgen bij de klantenservice. (zie reserveonderdelen pag. 31)

Micro-hygiënefilter vervangen*

Het micro-hygiënefilter dient bij elke nieuwe vervangingsfilterverpakking (na 5 filterzakken), uiterlijk na één jaar te worden vervangen.

Afbeelding 21

- Door in de richting van de pijl op het sluitlipje te drukken het uitblaasrooster ontgrendelen en openen.
- Het filterraam ontgrendelen door in de richting van de pijl te drukken en uitnemen.

Afbeelding 22*

- Schuimstof en micro-hygiënefilter verwijderen.
- Micro-hygiënefilter afvoeren en een nieuw micro-hygiënefilter inbrengen.
- Schuimstof schoonmaken en ook weer inbrengen in het filterraam.

Na het opzuigen van fijne stofdeeltjes (zoals bijv. gips, cement, etc.) het motorbeveiligingsfilter schoonmaken door het uit te kloppen, eventueel het motorbeveiligingsfilter en de micro-hygiënefilter vervangen.

Afbeelding 23

- Filterraam onder de beide houderstaafjes schuiven en in de richting van de pijl draaien tot het inklikt.
- Uitblaasfilter sluiten.

Hepa-filter vervangen*

Is uw apparaat uitgerust met een Hepa-filter, dan dient dit jaarlijks te worden vervangen. (Zie voor vervanging van het filter afbeeldingen 21 en 23)

Actiefkool-cassette vervangen*

Is uw apparaat uitgerust met een actiefkool-cassette, dan moet deze jaarlijks worden vervangen.

Afbeelding 24*

- Actiefkool-cassette uitnemen en met het huisvuil meegeven.
- Nieuwe actiefkool-cassette inbrengen. (Zie voor vervanging van het filter afbeeldingen 21, 22 en 23)

Onderhoud

Voor het schoonmaken dient de stofzuiger altijd te worden uitgeschakeld en de stekker uit het stopcontact te worden gehaald. De stofzuiger en de accessoires van kunststof kunnen met een in de handel gebruikelijk schoonmaakmiddel voor kunststof worden onderhouden.

- **Geen schuurmiddelen, glas- of allesreiniger gebruiken.**
- **De stofzuiger nooit in water houden.**

Het stofcompartiment kan indien nodig met een tweede stofzuiger worden uitgezogen, of eenvoudig met een droge stofdoek of stofkwast worden schoongemaakt.

Extra toebehoren

Vervangingsfilterverpakking BBZ52AFP2

Inhoud:

5 vervangingsfilters MEGAfilt® Super TEX met sluiting
1 micro-hygiënefilter

<http://www.dust-bag-bosch.com>

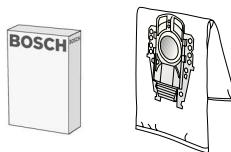

Type P / Ident-nr. 462588

Textiefilter (duurzaam filter) BBZ10TFP

Recyclebaar filter met klittenband.

- **Let op: het textiefilter dient niet te worden gecombineerd met het HEPA-filter,**
- **omdat de levensduur van het HEPA-filter dan aanzienlijk korter wordt.**



HEPA-filter (klasse H12) BBZ151HF

Aanbevolen voor mensen die allergisch zijn. Voor een extra zuivere uitblaaslucht.

Jaarlijks vervangen (zie afbeeldingen 19 en 21)

- **Let op: het textiefilter dient niet te worden gecombineerd met het HEPA-filter, omdat**
- **de levensduur van het HEPA-filter dan aanzienlijk korter wordt.**

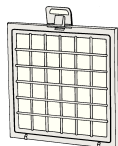

Actiefkool-cassette BBZ190AF

Extra dikke actiefkool-cassette. Gaat lange tijd storende geurtjes tegen. Jaarlijks vervangen.

Alleen in combinatie met HEPA-filter (BBZ151HF) of micro-hygiënefilter bruikbaar. Bij het gebruik met micro-hygiënefilter het schuimstof uit het filterraam verwijderen (afbeelding 20) en actiefkool-cassette inbrengen.

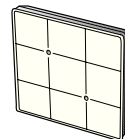

TURBO-UNIVERSAL®-borstel BBZ102TBB

Borstelt en zuigt kortpolige tapijten en vaste vloerbedekking, resp. alle vloerbedekkingen, in één keer. Met name geschikt voor het opzuigen van haren. De rolborstel wordt aangedreven door de zuigstroom van de stofzuiger. Geen elektrische aansluiting vereist.

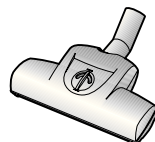

Mondstuk voor harde vloeren BBZ123HD

Voor het zuigen van gladde vloeren (parket, tegels, terracotta,...)



Reserveonderdelen

Microsan-uitblaasfilter (1) en motorbeveiligingsfilter (2)

Microsan-uitblaasfilter (1): Ident-nr. 483332

Motorbeveiligingsfilter (2): Ident-nr. 187622

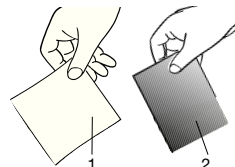

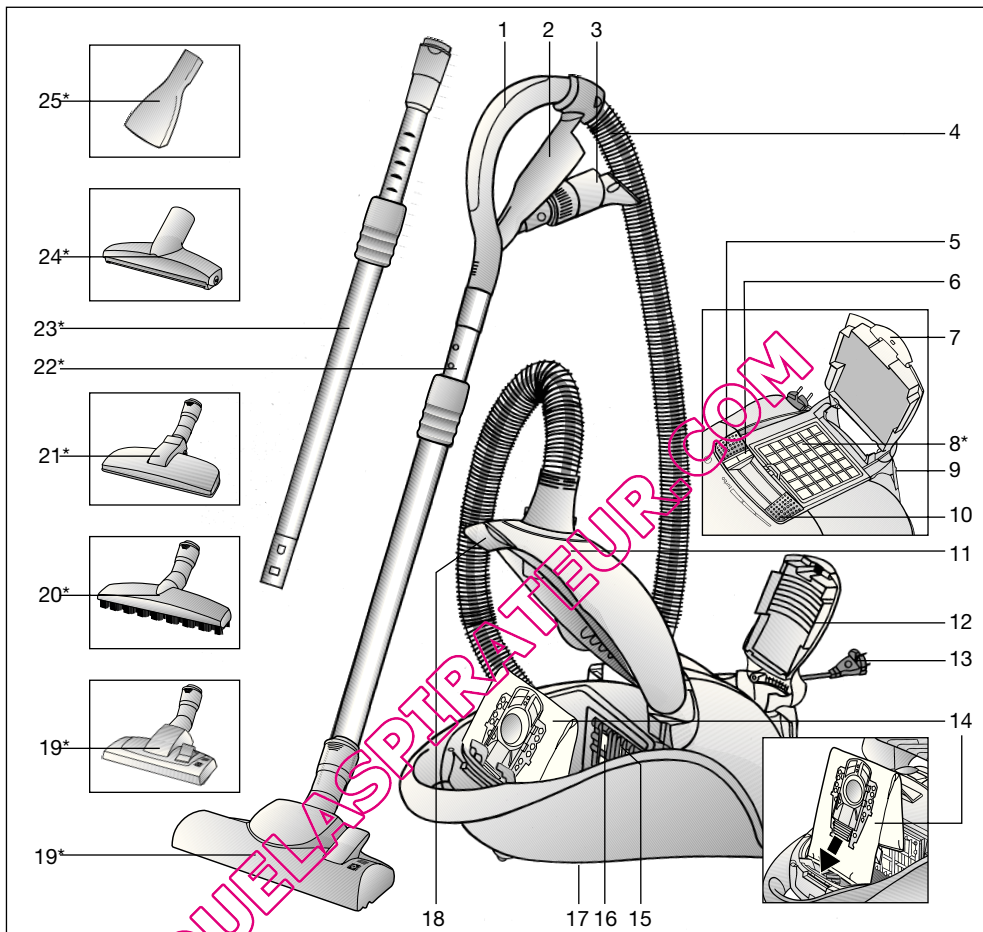

- | | |
|-----------------------------------|--|
| 1 Ergonomisk greb | 16 Motorbeskyttelsesfilter |
| 2 Tilbehørholder | 17 Parkeringssystem (på apparatets underside) |
| 3 Kombi-tilbehør | 18 Låsehåndtag |
| 4 Støvsugerslange | 19 Universalgulvmundstykke med låsemuffe* |
| 5 Tænd-/slukknop | 20 Mundstykke til hårde gulvbelægninger med låsemuffe* |
| 6 Filterskiftsindikator | 21 Mundstykke til dyrehår med låsemuffe* |
| 7 Lukkemekanisme | 22 Teleskoprør med skydemanchet* |
| 8 Udblæsningsfilter* | 23 Teleskoprør med skydemanchet og låsemuffe* |
| 9 Parkeringssystem | 24 Polstermundstykke til dyrehår* |
| 10 Sugestyrekeregulator | 25 Madrasmundstykke* |
| 11 Støvrumslæg | |
| 12 Udblæsningsgitter | |
| 13 Ledning | |
| 14 Filterpose MEGAFilt® Super TEX | |
| 15 Filterholder | |

*afhængig af modellen, da denne anvisning kan dække flere modeller

Opbevar brugsanvisningen. Sørg for, at brugsanvisningen medfølger, hvis De giver støvsugeren videre til andre.

Formålmæssig anvendelse

Denne støvsuger er kun beregnet til anvendelse i husholdninger og ikke til erhvervmæssige formål. Støvsugeren må udelukkende anvendes i overensstemmelse med angivelserne i denne brugsanvisning.

Producenten garanterer ikke for eventuelle skader, der opstår som følge af ikke formålmæssig anvendelse eller forkert betjening.

Overhold derfor altid nedenstående anvisninger!

Støvsugeren må kun bruges med:

- Original-Filterbeutél MEGAFilt® SuperTEX
- Originale reservedele, originalt tilbehør eller -originalt ekstra tilbehør

Støvsugeren er ikke beregnet til:

- støvsugning af mennesker eller dyr
- støvsugning af:
 - smådyr
 - sundhedsskadelige, skarpkantede, varme eller gløden- de substanser
 - fugtige eller flydende substanser
 - letantændelige eller eksplosive stoffer og gasser.
 - aske, sod fra kakkelovne eller centralvarmeanlæg

Sikkerhedsanvisninger

Denne støvsuger er i overensstemmelse med de anerkendte tekniske standarder og de relevante sikkerhedsbestemmelser

Vi erklærer, at dette produkt er i overensstemmelse med følgende europæiske direktiver: 89/336/EØF (ændret ved direktiv 91/263/EØF, 92/31/EØF og 93/68/EØF). 73/23/EØF (ændret v. direktiv 93/68/EØF).

- Støvsugeren må kun tilsluttes og anvendes i henhold til angivelserne på typeskiltet
- Der må aldrig støvsuges uden en MEGAFilt® SuperTEX filterpose
=> apparatet kan blive beskadiget!
- Børn må kun benytte støvsugeren, når de er under opsigt.
- Undlad at støvsuge med mundstykket eller røret i nærheden af hovedet.
=> Der er fare for at komme til skade!
- Benyt ikke ledningen til at bære / transportere støvsugeren med.
- Når støvsugeren bliver anvendt flere timer i træk, skal ledningen trækkes helt ud.
- Træk ikke i ledningen, men kun i selve stikket, når apparatets netledning skal trækkes ud af stikkontakten.
- Undlad at trække ledningen hen over skarpe kanter, og sørg for, at den ikke kommer i klemme.
- Træk altid støvsugerens eller tilbehørets netstik ud af stikkontakten, inden der foretages nogen form for vedligeholdelsesarbejde.

- Støvsugeren må ikke anvendes, hvis den er beskadiget. Træk netstikket ud af stikkontakten i tilfælde af en funktionsfejl ved apparatet.
- For at der ikke skal opstå fare, må reparationer af støvsugeren og udskiftning af reservedele kun udføres af et autoriseret serviceværksted.
- Støvsugeren skal beskyttes mod fugt og varmekilder.
- Sluk for apparatet, når der ikke støvsuges.
- Et kasseret apparat skal gøres ubrugeligt med det samme, hvorefter det skal bortskaffes efter forskrifterne.
- Af sikkerhedsgrunde er støvsugere med en effekt på 2300 Watt og derover udstyret med en overophedningssikring. Hvis der opstår en tilstopning, så støvsugeren bliver for varm, slukker den automatisk. Træk stikket ud af kontakten, og kontroller, at mundstykket, rør eller slange ikke er tilstoppet, eller om støvsugerposen trænger til at blive udskiftet. Når fejlen er afhjulpel, skal De lade støvsugeren køle af i mindst en time. Derefter er støvsugeren klar til brug igen.

Anvisninger om bortskaffelse

- **Emballage**
Emballagen beskytter støvsugeren mod beskadigelse under transport. Den består af miljøvenlige materialer og kan derfor genbruges. Emballage, der ikke mere skal anvendes, bør bortskaffes på genbrugsstationer eller på lignende vis.

■ Kasserede støvsugere

Kasserede apparater indeholder materialer, der kan genbruges. Aflever derfor udtjente apparater hos forhandleren eller på en genbrugsstation. Forhør Dem om de aktuelle bortskaffelsesmåder hos Deres forhandler eller hos kommunens tekniske forvaltning.

■ Bemærk venligst

- Hvis sikringen springer, når maskinen tændes, kan årsagen til dette være, at De samtidig har tilsluttet flere elapparater med højt effektforbrug i den samme strømkreds. De kan undgå, at sikringen springer, hvis De indstiller støvsugeren til det laveste effektrin, inden der tændes for den, og først derefter vælger et højere effektrin.

Fold siderne med figurerne ud!

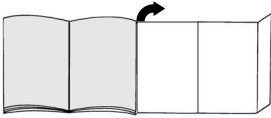

Ibrugtagning

Figur 1

- Stik støvsugerslangens studs ind sugeåbningen, og lad den klikke på plads.
- Tryk de to indgrebshager på slangestudsens sammen, og træk slangen ud.

Figur 2*

- Stik håndgrebet og teleskoprøret helt ind i hinanden.
- Skyd håndgrebet helt ind i teleskoprøret, til det går i indgreb.
Tryk på låsemuffen, og træk håndgrebet ud, når delene skal skilles ad igen.

Figur 3*

- Skyd teleskoprøret helt ind i gulvmundstykkets studs, indtil det går i indgreb.
Tryk på låsemuffen, og træk teleskoprøret ud, når delene skal skilles ad igen.

Figur 4*

- Tryk skydemanchetten i retning af pilen, så teleskoprøret frigøres, og indstil til den ønskede længde.

Figur 5

- Hold i stikket på ledningen, træk ledningen ud til ønsket længde, og sæt stikket i stikkontakten.

Figur 6

- Tænd og sluk støvsugeren ved at trykke på tænd-/slukknappen i pilens retning.

Støvsugning

De har anskaffet et apparat med en kraftig effekt og stor sugestykke. Derfor anbefales det, at De kun indstiller til den maksimale effekt ved meget snavsede tæpper med lav luv eller på hårde gulve.

Figur 7

Den ønskede sugestykke kan indstilles trinløst med sugestyrkeregulatoren.

- Lav
sugeeffekt: Til støvsugning af sarte materialer, f.eks. gardiner.
- Mellem
sugeeffekt: Til daglig rengøring ved ringe tilsmudsning.
- Høj
sugeeffekt: Til rengøring af robuste gulvbelægninger, hårde gulvbelægninger og ved stærk tilsmudsning.
- Turbo-område
TURBO
Til rengøring af hårdnakket og meget stærk tilsmudsning.

Figur 8

Indstilling af gulvmundstykket:

- Til støvsugning af tæpper eller faste tæpper =>
- Til støvsugning af hårde gulvbelægninger. =>

Støvsugning med tilbehør

Figur 9

Frigør kombi-tilbehøret fra tilbehørholderen ved at trække i pilens retning.

- Fugemundestykke
Til støvsugning af fuger og hjørner.
Ved støvsugning på svært tilgængelige steder kan man forlænge kombi-tilbehøret ved at trække fugemundstykkets teleskopmekanisme op til trin ud.
 - Træk ved begge trin fugemundstykket så langt ud, at det går indgreb med et klik.
 - Når teleskoplåsene frigøres (tryk i pilens retning) kan fugemundstykket skydes sammen igen.
- b) Polstermundestykke
Til støvsugning af polstrede møbler, gardiner osv.
- c) Møbelpensel
Til støvsugning af vinduesrammer, skabe, profiler osv.
 - Vip polstermundstykket i pilens retning.
 - Børstekransen kommer frem, når der drejes i pilens retning.

Inden kombi-tilbehøret sættes på plads i tilbehørholderen, skal børstekransen være drejet ind, og polstermundstykket skal være klappet tilbage.

*afhængigt af udstyr

Figur 10*

Madrasmundstykke til støvsugning af madrasser, polstrede møbler osv. (sæt efter behov tilbehøret på hhv. håndgreb eller sugerør).

Figur 11*

Polstermundstykke til dyrehår

- Til let og effektiv fjernelse af dyrehår (sæt efter behov tilbehøret på håndgrebet eller sugerøret).
- Dyrehårsmundstykket kan let suges rent med håndgrebet.
- Ved kraftigere tilsmudsning kan polstermundstykket til dyrehår også åbnes. Hertil skal de to skruer på mundstykkets sider løsnes (f.eks. med en mønt), så mundstykkets indvendige del kan tages ud.
- Efter rengøringen skal den indvendige del sættes på plads igen (kontroller, at den bliver placeret korrekt) og skrues sammen med kabinettet.

Figur 12*

Dyrehårsmundstykke

Gulvmundstykke beregnet til let og effektiv fjernelse af dyrehår.

Skyd teleskoprøret ind i dyrehårsmundstykkets studs, indtil det går i indgreb.

Når delene skal skilles ad igen, skal De trykke på låsemuffen og derefter trække teleskoprøret ud.

Mundstykket kan let suges rent med teleskoprøret / håndgrebet.

Figur 13*

Mundstykke til hårde gulvbelægninger

Til støvsugning af hårde gulvbelægninger (fliser, parket, etc.)

Skyd teleskoprøret ind i gulvmundstykkets studs, indtil det går i indgreb.

Tryk på låsemuffen, og træk teleskoprøret ud, når delene skal skilles ad igen.

Figur 14

Ved korte pauser i støvsugningen kan De benytte parkeringssystemet på bagsiden af støvsugeren.

Skyd kunststofribben på mundstykkets studs ind i udsparringen på støvsugerens bagside.

Efter arbejdets afslutning**Figur 15**

- Sluk for apparatet, og træk netstikket ud af stikkontakten.
- Træk kort i ledningen, og slip den igen (ledningen bliver automatisk rullet op).
- Når De igen trækker i ledningen, bliver ledningsbremsen aktiveret, og et kort træk i ledningen deaktiverer den.

Figur 16

De kan benytte parkeringssystemet på undersiden af apparatet, når det skal transporteres / sættes væk. Stil støvsugeren lodret. Skyd kunststofribben på gulvmundstykket ind i udsparringen på undersiden af apparatet.

Filterskift**Udskiftning af MEGAfil®SuperTEX filterposen****Figur 17**

- Hvis filterskiftsindikatoren lyser vedvarende og kraftigt, når mundstykket ved højeste sugeseffekt er løftet op fra undertaget, skal filterposen skiftes ud, også selv om den ikke er helt fuld. I dette tilfælde er det arten af det opsugede materiale, der gør det nødvendigt at udskifte filterposen.
- Luk støvrumslåget op ved at skyde låsehåndtaget i pilens retning.

Figur 18

Luk MEGAfil®SuperTEX filterposen ved at trække i lukkemekanismen, og tag den ud.

Figur 19

Placer en ny MEGAfil®SuperTEX filterpose i holderen, og luk støvrumslåget.

- **Bemærk: kan kun lukkes, når MEGAfil®SuperTEX filterposen eller tekstilfiltret er sat på plads.**

Undersøg om mundstykke, rør eller støvsugerlange er tilstoppet, hvis filterskiftsindikatoren stadig lyser, når filterposen er blevet skiftet ud.

Motorbeskyttelsesfilteret skal med regelmæssige mellemrum bankes rent eller vaskes!

Figur 20

- Luk støvrumslåget op (se figur 17).
- Træk motorbeskyttelsesfiltret ud i pilens retning.
- Rengør motorbeskyttelsesfiltret ved at banke det, til det er rent.
- Hvis motorbeskyttelsesfiltret er meget snavset, bør det vaskes.
Lad derefter filtret tørre i mindst 24 timer.
- Skyd det rengjorte motorbeskyttelsesfilter ind i apparatet til anslaget, og luk støvrumslåget igen.

Der kan om nødvendigt bestilles et nyt motorbeskyttelsesfilter som reservedel hos kundeservice. (se reservedele side 37)

Skiftning af micro-hygiefilter*

Micro-hygiefiltret bør udskiftes ved hver ny udskiftningsfilterpakke (efter 5 filterposer, eller mindst en gang om året).

Figur 21

- Frigør udblæsningsgitret ved at trykke lukkemekanismen i pilens retning, og luk det op.
- Frigør filterrammen ved at trykke lukkemekanismen i pilens retning, og tag den ud.

Figur 22*

- Tag skumplastindsatsen og micro-hygiefiltret ud.
- Kasser micro-hygiefiltret, og læg et nyt micro-hygiefilter på plads.
- Rengør skumplastindsatsen, og læg også den på plads i filterrammen igen.

Når der er støvsuget fine støvpartikler op (som f.eks. gips, cement, osv.), skal motorbeskyttelsesfiltret bankes rent. Udskift evt. motorbeskyttelsesfiltret og micro-hygiefiltret.

Figur 23

- Skyd filterrammen ind under de to holderibber, og drej den i pilens retning, til den går i indgreb.
- Luk udblæsningsgitret.

Udskifte Hepa-filter*

Hvis apparatet er forsynet med et Hepa-filter, skal dette filter udskiftes en gang om året. (Filterskift, se figur 21 og 23)

Hvis apparatet er udstyret med en aktivkul-kassette, skal den udskiftes en gang om året.

Figur 24*

- Tag aktivkul-kassetten ud, og kasser den sammen med husholdningsaffaldet.
- Læg en ny aktivkul-kassette på plads. (Filterskift, se figur 21, 22 og 23)

Pleje

Sluk altid støvsugeren, og træk stikket ud af stikkontakten, når støvsugeren skal rengøres.

Støvsugeren og tilbehørsdelene kan plejes med et almindeligt rensmiddel til kunststof.

- **Brug aldrig skuremidler, glas- eller universalrengøringsmidler.**

Dyp aldrig støvsugeren i vand.

Når det er nødvendigt, kan støvrummet støvsuges ved hjælp af en anden støvsuger, eller det kan rengøres med en tør støveskud / støvpensel.

Med forbehold for tekniske ændringer.

*afhængigt af udstyr

Udskifte aktivkul-kassetten

Ekstra tilbehør

Udskiftningsfilterpakke BBZ52AFP2

Indhold:

5 MEGAFilt®Super TEX udskiftningsfiltre med lukkemekanisme
1 micro-hygiejnefilter

<http://www.dust-bag-bosch.com>

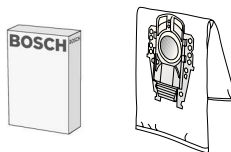

Type P / Id. nr. 462588

Tekstilfilter (fast filter) BBZ10TFP

Genanvendeligt filter med burelukning.

- ! **Bemærk: Kombinationen tekstilfilter og HEPA-filtre bør undgås, fordi**
- **denne kombination forkorter HEPA-filtrets levetid betydeligt.**



HEPA-filtre (klasse H12) BBZ151HF

Anbefalet til allergikere. For ekstremt ren udblæsningsluft.

Udskiftes en gang om året (se figur 19 og 21)

- ! **Bemærk: Kombinationen tekstilfilter og HEPA-filtre bør undgås, fordi**
- **denne kombination forkorter HEPA-filtrets levetid betydeligt.**

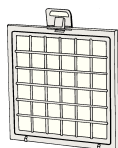

Aktivkul-kassette BBZ190AF

Ekstra tyk aktivkul-kassette. Forhindrer generende lugt i lang tid. Skiftes en gang om året. Kan kun anvendes i kombination med HEPA-filtre (BBZ151HF) eller micro-hygiejnefiltre. Når aktivkul-kassetten anvendes sammen med micro-hygiejnefiltret, skal skumplastindsatsen tages ud af rammen (figur 20), hvorefter aktivkul-kassetten lægges på plads.

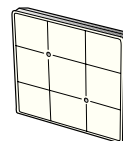

TURBO-UNIVERSAL®-mundstykke BBZ102TB

Børstning og støvsugning af tæpper og faste tæpper med lav luv hhv. alle gulvbelægninger i samme arbejdsgang. Specielt velegnet til opugning af dyrehår. Børstevalsen drives ved hjælp af støvsugerens sugestrøm. Der kræves ingen ellerslutning.

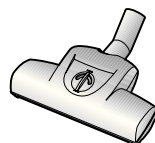

Mundstykke til hårde gulvbelægninger BBZ123HD

Til støvsugning af glatte gulve (parket, fliser, terrakotta etc.)



Reserve dele

Microsan-udblæsningsfilter (1) og motorbeskyttelsesfilter (2)

Microsan-udblæsningsfilter (1): Id. nr. 483332

Motorbeskyttelsesfilter (2): Id. nr. 187622

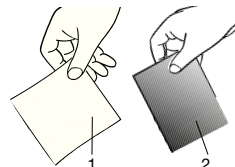

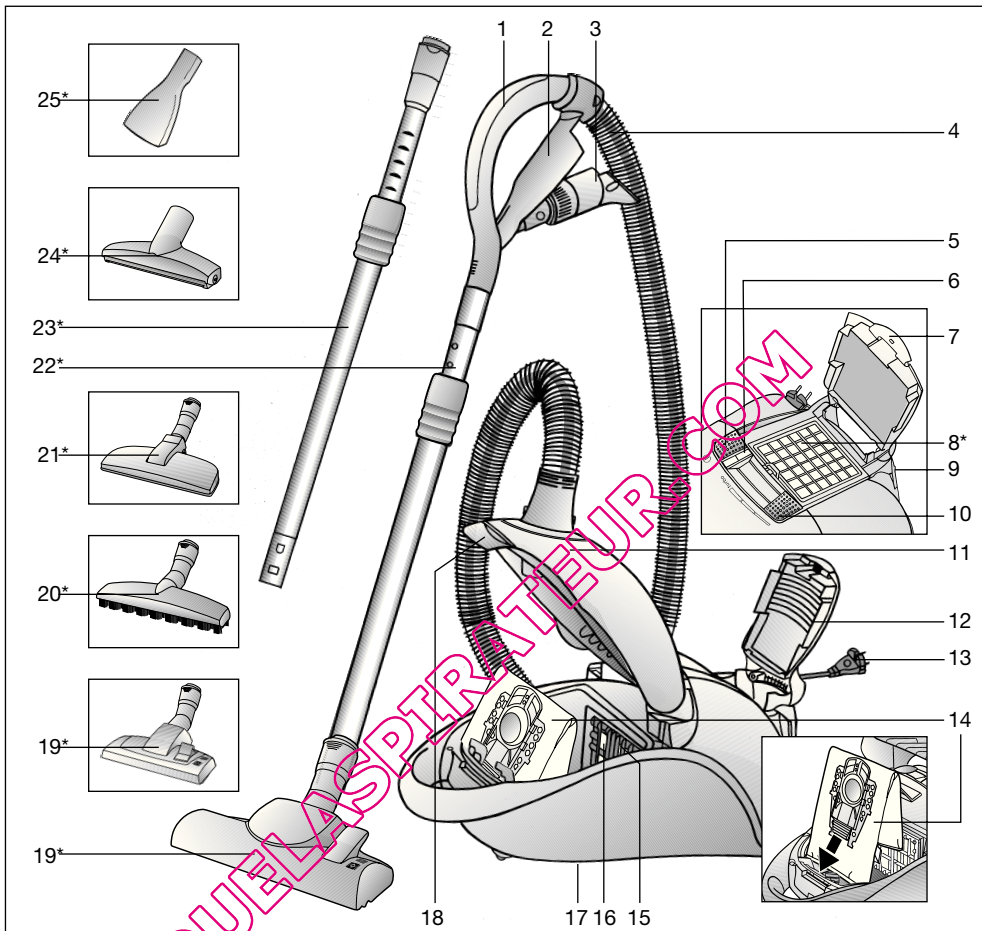

- | | |
|-----------------------------------|---|
| 1 Slangehåndtak | 15 Filterholder |
| 2 Tilbehørholder | 16 Motorbeskyttelsesfilter |
| 3 Kombitilbehør | 17 Oppbevaringshjelp (på undersiden av støvsugeren) |
| 4 Sugelang | 18 Låsestang |
| 5 På-/av-knapp | 19 omstillbart gulvmunnstykke med låsehylse* |
| 6 Indikator for filterbytte | 20 Munnstykke for harde gulv med låsehylse* |
| 7 Lukkeflak | 21 Munnstykke for dyrehår med låsering* |
| 8 Utblåsningsfilter* | 22 Teleskoprør med skyvemansjett* |
| 9 Parkeringshjelp | 23 Teleskoprør med skyvemansjett og låsering* |
| 10 Sugekraftregulator | 24 Mobelmunnstykke for dyrehår* |
| 11 Støvposedeksel | 25 Madrassdyse* |
| 12 Utblåsningsgitter | |
| 13 Nettkabel | |
| 14 Filterpose MEGAFilt® Super TEX | |

*avhengig av modell

Ta godt vare på bruksanvisningen. Bruksanvisningen må følge med dersom støvsugeren skifter eier.

Tiltenkt bruk

Støvsugeren er kun beregnet for bruk i husholdninger og ikke til nærings- og industriformål.

Støvsugeren må bare brukes som beskrevet i denne bruksanvisningen.

Produsenten er ikke ansvarlig for eventuelle skader forårsaket av ikke-tiltenkt eller feil bruk.

Les derfor de følgende instruksjonene nøye!

Støvsugeren må bare brukes med:

- Original-filterpose MEGAfilt®SuperTEX
- Original-reservedeler, -tilbehør eller -spesialtilbehør

Støvsugeren egner seg ikke til:

- støvsuging av mennesker eller dyr
- oppsuging av:
 - insekter og andre småkryp
 - helseskadelige, varme eller glødende stoffer eller gjenstander med skarpe kanter
 - fuktige eller flytende stoffer
 - lettantennelige eller eksplosive stoffer og gasser.
 - Aske, sot fra kakkelovner og sentralfyring

Sikkerhetsanvisninger

Denne støvsugeren er laget i henhold til anerkjente tekniske prinsipper og gjeldende sikkerhetsbestemmelser.

Vi bekrefter at produktet er i overensstemmelse med følgende europeiske retningslinjer: 89/336/EØF (endret gjennom RL 91/263/EØF, 92/31/EØF og 93/68/EØF), 73/23/EØF (med endringer i RL 93/68/EØS).

- Støvsugeren må kun kobles til og tas i bruk i henhold til opplysningene på typeskiltet.
- Støvsug aldri uten filterpose MEGAfilt® SuperTEX => Apparatet kan bli ødelagt!
- Barn må bare bruke støvsugeren under oppsyn.
- Ikke støvsug med munnstykke og rør i nærheten av hodet. => Fare for personskader!
- Ikke bruk nettkabelen til bæring / transport av støvsugeren.
- Ved sammenhengende bruk i flere timer må nettkabelen trekkes helt ut.
- Trekk i støpselet, ikke i ledningen, når du skal koble apparatet fra nettet.
- Ikke trekk nettleddningen over skarpe kanter og ikke klem den.
- Trekk alltid ut netttøpselet før alle typer arbeid på støvsugeren eller på tilbehøret utføres.
- Ikke bruk støvsugeren hvis den er skadet. Hvis det oppstår feil, trekk ut netttøpselet.
- For å unngå farlige situasjoner skal reparasjoner og bytte av reservedeler på støvsugeren bare utføres av autorisert kundeservice.

- Beskytt støvsugeren mot fuktighet og varmekilder.
- Slå av apparatet når du ikke støvsuger.
- Utslitte apparater må straks gjøres ubrukelige og deretter kasseres på forskriftsmessig måte.
- Støvsugere som har en effekt på 2300 W og mer, er av sikkerhetsgrunner utstyrt med et overopphetingsvern. Hvis det oppstår en blokkering og støvsugeren blir for varm, kobles den ut automatisk. Trekk ut netttøpselet og kontroller at munnstykke, sugerør eller slange ikke er tilstoppet. Kontroller også om filteret må skiftes. Etter at feilen er utbedret må støvsugeren avkjøles i minst

Informasjon om kassering

■ Emballasje

Emballasjen beskytter støvsugeren mot skader under transport.

Den består av miljøvennlige materialer og kan derfor gjenvinnes.

Kast emballasje du ikke har bruk for på en miljøstasjon.

■ Gamle apparater

Gamle apparater inneholder mange materialer som fortsatt kan brukes.

Lever derfor det gamle apparatet til forhandleren eller til en miljøstasjon for gjenvinning.

Du kan få informasjon om mulige måter å avhende apparatet på hos forhandleren eller kommunale myndigheter.

■ Obs!

- Hvis sikringen løses ut når du slår på maskinen, kan det skyldes at andre elektroniske apparater med høy effekt er tilkoblet samme kurs. Du kan unngå å løse ut sikringen hvis du stiller støvsugeren på laveste effekttrinns når du slår den på og deretter velger et høyere effekttrinns.

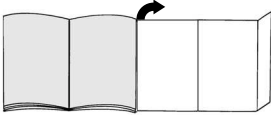
Brett ut bildesidene!**Komme i gang****Figur 1**

- Før enden av sugeslangen inn i sugeåpningen til den smekker på plass.
- Når du fjerner sugeslangen, klemmer du sammen begge låseknappene og trekker slangen ut.

Figur 2*

- Sett sammen håndtak og teleskoprør.
- Skyv håndtaket rett inn i teleskoprøret til det smekker på plass.
For å løse forbindelsen må du trykke sammen låsehylsen og trekke ut håndtaket.

Figur 3*

- Skyv teleskoprøret inn i enden på gulvmunnstykket til det smekker på plass.
For å løse forbindelsen må du trykke sammen låsehylsen og trekke ut teleskoprøret.

Figur 4*

Ved å trykke skyvemansjetten i pilens retning, løsner du teleskoprøret, slik at du kan stille inn ønsket lengde.

Figur 5

Ta tak i støpselet på nettkabelen, trekk ut ønsket lengde og sett nettstøpselet i kontakten.

Figur 6

Støvsugeren slås på eller av ved at du skyver på/av bryter i pilens retning.

Støvsuging

Du har anskaffet et svært kraftig apparat med høy sugeevne. Å stille inn apparatet på maksimal effekt anbefales derfor kun ved sterkt tilsmedde teppegulv med kort hår eller ved harde gulv.



Figur 7

Ved hjelp av sugekraftregulatoren kan du trinnløst stille inn ønsket sugekraft.

- Lavt
effektområde: 
For støvsuging av ømfintlige stoffer, f. eks. gardiner.
- Middels
effektområde: 
For daglig rengjøring av flater som ikke er særlig skitne.
- Høyt
effektområde: 
Til rengjøring av ujevne og harde gulvbelegg og svært skitne flater.
- Turboområde: **turbo**
Til rengjøring av hardnakkede og svært skitne flater.

Figur 8

Innstilling av gulvmunnstykke:

- Til støvsuging av små tepper og teppegulv => 
- Til støvsuging av harde gulv => 

Støvsuging med tilbehør**Figur 9**

Kombitilbehøret løsnes fra tilbehørholderen ved at du trekker i pilens retning.

- Fugemunnstykke
Til støvsuging av fuger og hjørner.
For vanskelig tilgjengelige steder kan kombitilbehøret forlenges ved at du trekker ut fugemunnstykket i to trinn som et teleskop.
 - Trekk ut fugemunnstykket på begge trinn så langt at du hører at det smekker på plass.
 - Ved å løsne teleskoprøret (trykke i pilens retning) kan fugemunnstykket skyves sammen igjen.
- b) Møbelmunnstykke
Til støvsuging av polstrede møbler, gardiner osv.
- c) Møbelpensel
Til støvsuging av vinduskarmer, skap, profiler osv.
 - Beveg møbelmunnstykket i pilens retning.
 - Gjennom å dreie i pilens retning, blir børstekransen kjørt ut.

Før kombi-tilbehøret settes inn i tilbehørholderen, må børstekransen settes inn og møbelmunnstykket tilbake i utgangsposisjon.

*avhengig av utstyr

Figur 10*

Madrassdyse

For suging av madrasser, møbelpolstring osv.
(Monteres ved behov på håndtak eller rør.)

Figur 11*

Møbelmunnstykke for dyrehår

- For enkel og grundig fjerning av dyrehår (monteres etter behov på håndtak eller rør).
- Møbelmunnstykket for dyrehår rengjøres enkelt ved å støvsuge det med håndtaket.
- Hvis møbelmunnstykket for dyrehår er ekstra skittent, kan det også åpnes.
Dette kan du gjøre ved å skru ut skruene på sidene av munnstykket (f.eks. med en mynt) og ta ut den innvendige delen av munnstykket.
- Etter rengjøring setter du den innvendige delen tilbake på plass (pass på at den sitter riktig) og skrur fast dekslet.

Figur 12*

Munnstykke for dyrehår

Gulvmunnstykke til lett og grundig fjerning av dyrehår.
Skyv teleskoprøret inn i enden på munnstykket for dyrehår til det smekker på plass.

Du løsner håndtaket igjen ved å trykke inn låseringen og trekke ut teleskoprøret.

Støvsug med håndtaket/teleskoprøret for å rengjøre munnstykket.

Figur 13*

Munnstykke for harde gulv

Til støvsuging av harde gulvbelegg (fliser, parkett osv.)
Skyv teleskoprøret inn i enden på munnstykket til det smekker på plass.

For å løsne forbindelsen må du trykke sammen låsehylsen og trekke ut teleskoprøret.

Figur 14

Når du skal ta korte pauser under arbeidet, kan du bruke parkeringshjelpen på siden av apparatet.

Skyv plastrillen på enden til munnstykket går inn i sporet på siden av støvsugeren.

Når jobben er gjort**Figur 15**

- Slå av apparatet, trekk støpselet ut av stikkkontakten.
- Trekk nettkabelen litt til deg og slipp den (kabelen kveiles automatisk opp).
- Hvis du trekker en gang til i nettkabelen, aktiveres kabelbremsen, hvis du trekker en gang til, deaktiveres den.

Figur 16

Når du skal sette fra deg/transportere apparatet, kan du bruke parkeringshjelpen på apparatets underside. Sett maskinen fra deg i loddrett stilling. Skyv plastrillen på gulvmunnstykket inn i sporet på undersiden av støvsugeren.

Bytte av filter**Bytt filterpose MEGAfilt®SuperTEX****Figur 17**

- Hvis indikatoren for filterbytte i dekselet lyser intensivt og konstant når du løfter munnstykket opp fra gulvet med full sugeseffekt, må filterposen byttes, selv om den ikke er helt full. I slike tilfeller kan typen materiale gjøre det nødvendig å bytte filterpose.
- Åpne støvromdekslet ved å skyve låsestangen i pilens retning.

Figur 18

Lukk og ta ut MEGAfilt®SuperTEX -støvposen ved å trekke i lukkeflisen.

Figur 19

Legg en ny filterpose MEGAfilt®SuperTEX inn i holderen og lukk støvromdekslet.

Obs! Støvromdekslet kan bare lukkes igjen når det er lagt inn en filterpose av type MEGAfilt®SuperTEX eller tekstilfilter.

Hvis indikatoren for filterbytte fremdeles lyser etter at du har byttet pose, må du kontrollere om munnstykke, rør eller sugeslange er tilstoppet.

Rengjøre motorfilter

Motorfilteret må rengjøres med jevne mellomrom ved at du banker det rent eller skyller det.

Figur 20

- Åpne støvromdekslet (se bilde 17).
- Trekk ut motorfilteret i pilens retning.
- Rengjør motorfilteret ved å banke det.
- Hvis motorfilteret er svært skittent, bør det skylles. La filteret tørke i minst 24 timer.
- Etter rengjøringen skyver du motorfilteret inn i apparatet til det stopper, og lukker støvromdekslet.

Du kan få et nytt motorfilter som reservedel fra kundeservice. (se reservedeler S. 43)

Bytte mikrohygienefilter*

Mikrohygienefilteret bør byttes hver gang du åpner en ny filterposepakke (etter 5 filterposer), senest etter et år.

Figur 21

- Løsne og åpne utblåsingsgitteret ved å trykke lukkefliken i pilens retning.
- Løsne filterrammen ved å trykke lukkeanordningen i pilens retning, og ta den ut.

Figur 22*

- Ta ut skumstoffet og mikrohygienefilteret.
- Kast mikrohygienefilteret og sett inn et nytt.
- Rengjør skumstoffet og sett også dette inn i filterrammen igjen.

Etter at du har sugd opp fine støvpartikler (som gips, sement osv.) må mikrofilteret rengjøres ved å banke det rent, eventuelt må motorfilter og mikrohygienefilter skiftes ut.

Figur 23

- Skyv filterrammen under de to holderne og skyv den i pilens retning til den smekker på plass.
- Lukk utblåsingsgitteret.

Bytte Hepa-filter*

Hvis apparatet ditt er utstyrt med et Hepa-filter, må dette byttes én gang i året. (Bytte av filter, se figur 21 og 23)

Bytte aktivkullkassett*

Hvis støvsugeren din er utstyrt med aktivkullkassett, må denne byttes én gang i året.

Figur 24*

- Ta ut aktivkullkassetten og kast den som vanlig husholdningsavfall.
- Sett inn en ny aktivkullkassett. (Bytte av filter, se figur 21, 22 og 23)

Vedlikehold

Støvsugeren må være slått av og frakoblet strømmettet før hver rengjøring. Støvsuger og tilbehørsdeler av plast kan vedlikeholdes med et vanlig plastrensemiddel.

- **Ikke bruk skuremidler, glass- eller universalgjengingsmidler.**

Støvsugeren må aldri senkes i vann.

Ved behov kan støvrommet suges rent ved hjelp av en annen støvsuger, eller ganske enkelt rengjøres med en tørr støvklut eller pensel.

Ekstra tilbehør

Papirfilterpakke BBZ52AFP2

Innhold:

5 papirfiltre MEGAfil[®]Super TEX med lukkeanordning

1 mikrohygienefilter

<http://www.dust-bag-bosch.com>

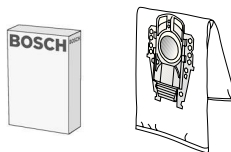

Type P / Id.nr. 462588

Tekstilfilter (langtidsfilter) BBZ10TFP

Gjenbrukbart filter med borrelås.

- **Obs! Unngå kombinasjonen tekstilfilter og HEPA-filter. Denne**
- **kombinasjonen forkorter levetiden til HEPA-filteret betraktelig.**



HEPA-filter (Klasse H12) BBZ151HF

Anbefales til allergikere. Gir ekstremt ren utblåsningsluft.

Byttes årlig (se figur 19 og 21)

- **Obs! Unngå kombinasjonen tekstilfilter og HEPA-filter. Denne**
- **kombinasjonen forkorter levetiden til HEPA-filteret betraktelig.**

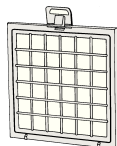

Aktivkullkassett BBZ190AFB

Ekstra tykk aktivkullkassett. Hindrer sjenerende lukt i lang tid. Byttes én gang i året. Kan bare brukes sammen med HEPA-filter (BBZ151HF) eller mikrohygienefilter. Ved bruk med mikrohygienefilter må du fjerne skumstoffet fra filterrammen (bilde 20) og sette inn aktivkullkassetten.

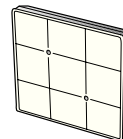

TURBO-UNIVERSAL[®]-børste BBZ102TB

Børster og støvsuger korthårede gulvtepper og løpere i én operasjon. Kan også brukes på alle typer underlag. Spesielt egnet til å suge opp dyrehår. Børstevalsen drives av luftstrømmen fra støvsugeren. Det er ikke nødvendig med egen strømtilkobling.

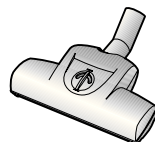

Munnstykke for harde gulv BBZ123HD

Til støvsuging av glatte gulv (parkett, fliser, terrakotta,...)



Reservedeler

Microsan-utblåsningsfilter (1) og motorfilter (2)

Microsan-utblåsningsfilter (1): Id.nr. 483332

Motorfilter (2): Id.nr. 187622

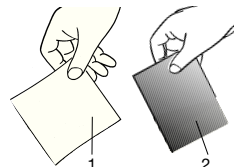

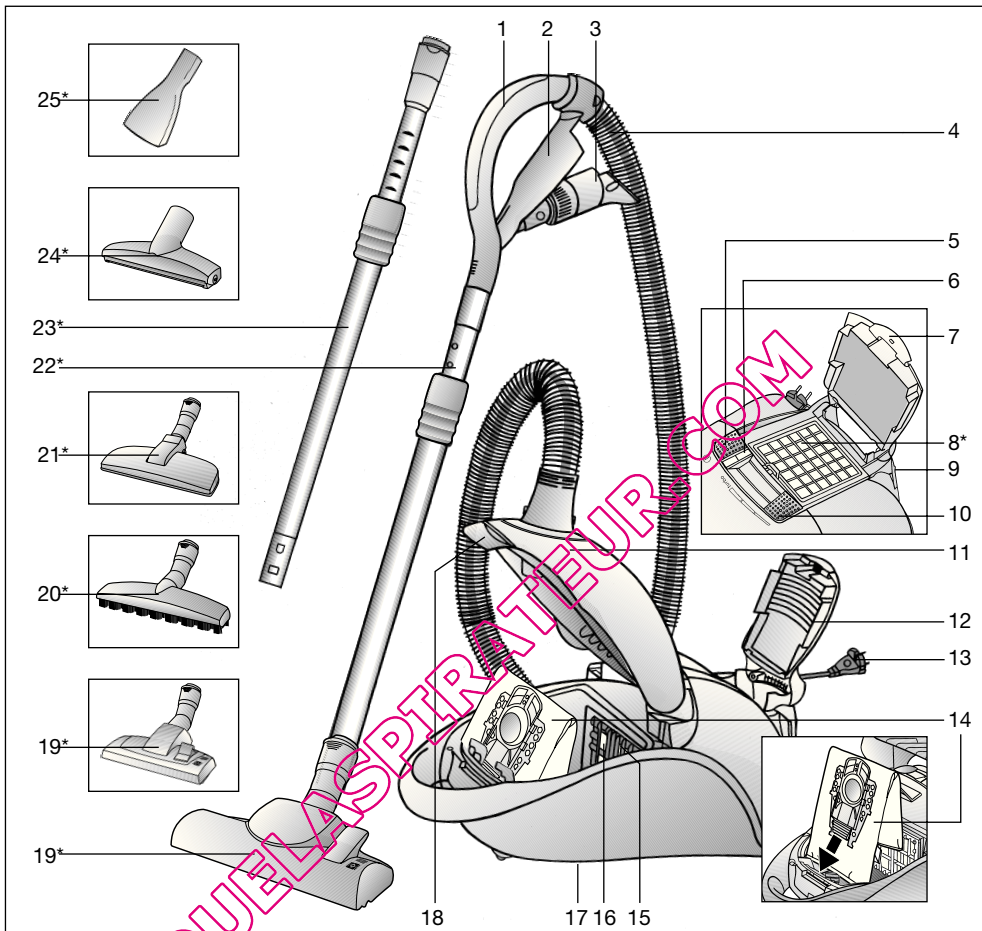

- | | |
|---------------------------------|---|
| 1 Slanghandtag | 15 Filterhållare |
| 2 Tillbehörshållare | 16 Motorskyddsfiler |
| 3 Kombimunstycke | 17 Förvaringshjälp (på dammsugarens undersida) |
| 4 Dammsugarslang | 18 Låsspak |
| 5 Strömbrytare på/av | 19 omställbart golvmunstycke med upplåsningshylsa* |
| 6 Indikering för filterbyte | 20 Munstycke för hårda golv med upplåsningshylsa* |
| 7 Låsspärr | 21 Djurhårsmunstycke med upplåsningshylsa* |
| 8 Microsan-utblåsfilter* | 22 Teleskoprör med skjutmuff* |
| 9 Parkeringshjälp | 23 Teleskoprör med skjutmanschett och upplåsningshylsa* |
| 10 Reglage för sugeffekten | 24 Dynmunstycke för djurhår* |
| 11 Lock till dammbehållare | 25 Madrassmunstycke* |
| 12 Utblåsgaller | |
| 13 Sladd | |
| 14 Damppåse MEGAFilt* Super TEX | |

*beroende på utförande

Spara bruksanvisningen. Se till att bruksanvisningen medföljer dammsugaren vid ägarbyte.

Föreskriven användning

Denna dammsugare är endast avsedd för användning i hushåll och inte för yrkesmässig användning. Dammsugaren får endast användas enligt anvisningarna i bruksanvisningen.

Tillverkaren ansvarar inte för eventuella skador, som orsakats av ej ändamålsenlig användning eller felaktig manövrering.

Följande anvisningar ska därför ovillkorligen följas!

Dammsugaren får endast användas tillsammans med:

- Originaldammpåse MEGAfil®SuperTEX
- Originalreservdelar, -tillbehör eller -extra tillbehör

Dammsugaren får inte användas för:

- dammsugning av människor eller djur
- dammsugning av:
 - insekter
 - hälsofarliga ämnen, föremål med vassa kanter, heta eller glödande ämnen
 - fuktiga eller flytande ämnen
 - lättantändliga eller explosiva ämnen och gaser.
 - aska, sot från kakelugnar och centralvärmearläggningar

Säkerhetsanvisningar

Denna dammsugare motsvarar erkända tekniska regler och tillämpliga säkerhetsbestämmelser.

Vi garanterar överensstämmelse med följande europeiska direktiv: 89/336/EEG (ändrad genom RL 91/263/EEG, 92/31/EEG och 93/68/EEG), 73/23/EWG (ändrad genom RL 93/68/EWG).

- Dammsugaren får endast anslutas och tas i drift i enlighet med typskylten.
- Dammsug aldrig utan dammpåse MEGAfil® SuperTEX => Dammsugaren kan skadas!
- Barn får endast använda dammsugaren i vuxnas närhet.
- Dammsug aldrig med munstycke eller rör i närheten av huvudet. => Olycksrisk!
- Använd inte nätsladden för att bära/transportera dammsugare.
- Dra ut nätsladden helt när du använder maskinen flera timmar i sträck.
- Dra inte i nätsladden utan i kontakten när du kopplar bort enheten från nätet.
- Dra inte nätsladden över vassa kanter, och se till att den inte kläms fast.
- Dra ur kontakten före alla arbeten på dammsugare eller tillbehör.
- Använd inte en skadad dammsugare. Dra ut nätkontakten ur vägguttaget om dammsugaren är defekt.

- För att undvika risksituationer får reparationer och byte av reservdelar på dammsugaren endast genomföras av auktoriserad kundtjänst.
- Skydda dammsugaren från fukt och värme. Stäng av dammsugaren när den inte användas.
- Uttjänta dammsugare ska genast göras obrukbara, därefter ska de avyttras på korrekt sätt.
- Av säkerhetsskäl är dammsugare som har en effekt på minst 2300 W utrustade med överhettningsskydd. Om en blockering uppstår och dammsugaren blir för varm stängs den automatiskt av. Dra ur nätkontakten och kontrollera att det inte är stopp i munstycket, röret eller slangen, eller om filtret behöver bytas. Låt dammsugaren svalna i minst 1 timme efter det att felet åtgärdats. Därefter kan dammsugaren användas igen.

Råd beträffande avfallshanteringen

- **Förpackning**
Förpackningen skyddar dammsugaren från skador vid transporten. Förpackningen består av miljövänliga material och kan därför återvinnas. Avyttra förpackningsmaterial som inte längre behövs på uppsamlingsplatser för avfallssortering.
- **Din uttjänta dammsugare**
Din gamla och uttjänta dammsugare innehåller mycket användbart material. Lämna därför in den uttjänta dammsugaren i butiken eller till en återvinningsanläggning. I butiken eller hos kommunen kan du få information om lämpliga avyttringsmetoder.

Observera!

- Om säkringerna skulle utlösas när dammsugaren startas, kan detta bero på att andra elprodukter med hög effekt anslutits samtidigt till samma strömkrets. Du kan undvika att en säkring löser ut genom att ställa in lägsta effekt innan du startar dammsugaren och sedan öka effekten.

Fäll ut bildsidorna!

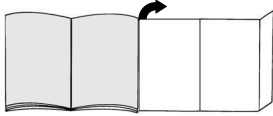

Start av dammsugaren

Bild 1

- Snäpp fast slanganslutningen i insugningsöppningen.
- Om du vill ta bort slangen trycker du ihop båda spärrarna och drar sedan ut slangen.

Bild 2*

- Sätt ihop handtaget och teleskopröret.
- Skjut in handtaget i teleskopröret tills det snäpper på plats.
Lossa anslutningen genom att trycka på upplåsningshylsan och dra ut handtaget.

Bild 3*

- Skjut in teleskopröret i nipplarna på golvmunstycket tills det snäpper fast.
Lossa anslutningen genom att trycka på upplåsningshylsan och dra ut teleskopröret.

Bild 4*

- Lås upp teleskopröret genom att trycka skjutnuffen i pilens riktning och ställ in önskad längd.

Bild 5

- Ta tag i kontakten och dra ut sladden till önskad längd och sätt in kontakten i vägguttaget.

Bild 6

- Koppla till och stäng av dammsugaren med strömbrytaren i pilarnas riktning.

Du har nu en mycket effekt- och sugstark dammsugare. Maximal inställning är lämplig för hårt golv och mycket smutsade mattor utan lugg eller hårda golv.

Bild 7

Man ställer in önskad sugeffekt steglöst med reglaget för sugeffekten.







- **Lägre effekt:** 
För dammsugning av känsliga material, t.ex. gardiner.
- **Medelhög effekt:** 
För daglig rengöring och lätt nedsmutsning.
- **Hög effekt:** 
För rengöring av kraftiga golvbeläggningar, hårda golv och vid kraftig nedsmutsning.
- **Turboläge:**  **turbo**
För rengöring av besvärlig och kraftig smuts.

Bild 8

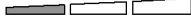
Ställ in golvmunstycket:

- För dammsugning av mattor och mätäckningsmattor => 
- För dammsugning av hårda golv => 

Dammsugning med tillbehör

Bild 9

Lossa kombimunstycket genom att dra ut det ur tillbehörshållaren i pilens riktning.

- Fogmunstycke**
För dammsugning av fogar och hörn.
Kombitillbehöret kan förlängas genom att fogmunstycket dras ut i två steg som ett teleskop, vilket gör det lämpligt för svåråtkomliga ställen.
- Dra i båda stegen ut fogmunstycket tills det hörbart snäpper på plats.
- Genom att lossa på teleskoplåsningarna (tryck i pilens riktning) kan fogmunstycket skjutas ihop igen.
- Dynmunstycke**
För dammsugning av stoppade möbler, gardiner osv.
- c) Möbelborste**
För dammsugning av fönsterkarmar, skåp, konturer, osv.
Fäll dynmunstycket i pilens riktning.
 - Vrid i pilens riktning så körs borstkransen ut.

Innan kombitillbehöret sätts in i tillbehörshållaren måste borstkransen vridas in och dynmunstycket fällas tillbaka.

Bild 10*

Dammsugning

Madrassmunstycke suger madrasser, stoppade möbler osv. (sätt på det tillbehör du vill använda på handtaget resp. dammsugarröret).

Bild 11*

Djurhårsmunstycke

- För enkel och grundlig borttagning av djurhår (kan vid behov fästas på handtaget eller på dammsugarröret).
- Rengör dynmunstycket för djurhår genom att suga rent det med handtaget.
- Vid kraftig nedsmutsning kan dynmunstycket för djurhår även öppnas. Lossa de båda skruvarna på munstyckssidorna (t.ex. med ett mynt) och ta ut innerdelen ur munstycket.
- Sätt tillbaka innerdelen igen efter rengöringen (kontrollera att du vänder den åt rätt håll) och skruva samma den med höljet.

Bild 12*

Djurhårsmunstycke

Golvmunstycke för lätt och grundlig borttagning av djurhår.

Skjut in teleskopröret i nipplarna på munstycket för djurhår tills det snäpper fast.

Lossa anslutningen genom att trycka på upplåsningshylsan och dra ut teleskopröret.

Rengör munstycket genom att dammsuga det med teleskopröret/handtaget.

Bild 13*

Munstycke för hårda golv

För dammsugning på hårt golv (kakel, parkett och liknande)

Skjut in teleskopröret i nipplarna på munstycket för hårda golv tills det snäpper fast.

Lossa anslutningen genom att trycka på upplåsningshylsan och dra ut teleskopröret.

Bild 14

Under kortare pauser i dammsugningen kan man använda parkeringshjulen på dammsugarens baksida. Skjut in plastskenan på munstyckets anslutning i spåret på dammsugarens undersida.

Bild 15

- Stäng av dammsugare, dra ur kontakten ur vägguttaget.
- Dra i nätslutningssladden och släpp den (sladden rullas upp automatiskt).
- Dra i nätsladden igen så aktiveras sladdbromsen, ett kort drag i sladden deaktiverar den.

Bild 16

Vid uppställning/transport av dammsugaren kan stödet på undersidan användas. Ställ dammsugaren upprätt. Skjut in plastdetaljen på golvmunstycket i skåran på dammsugarens undersida.

Byta filter**Byt ut dammpåsen MEGAFilt®SuperTEX****Bild 17**

- Dammpåsen måste bytas även om den inte är full om filterbytesindikeringen lyser intensivt och stadigt när munstycket är lyft från mattan och sugeffekten är inställd på högsta nivå. I det här fallet är det innehållet i påsen som gör att den måste bytas ut.
- Öppna locket genom att skjuta låsspaken i pilens riktning.

Bild 18

Tillslut dammpåsen MEGAFilt®SuperTEX genom att dra i tillslutningsfliken och ta sedan ut påsen.

Bild 19

Sätt i en ny dammpåse MEGAFilt®SuperTEX i hållaren och stäng locket till dammbehållaren.

- **Se upp! Locket till dammbehållaren kan bara stängas vid ilagd dammpåse MEGAFilt®SuperTEX resp. textfilter.**

Om filterbytesindikeringen fortsätter att lysa sedan du bytt dammpåse bör du kontrollera om munstycket, röret eller sugslangen är igentäppt.

Efter dammsugningen

*beroende på utförande

Rengöra motorskyddsfiltret

Rengör motorskyddsfiltret regelbundet genom att knacka ur och slå det rent eller tvätta det.

Bild 20

- Öppna locket till dammbehållaren (se bild 17).
- Dra ut motorskyddsfiltret i pilens riktning.
- Rengör motorskyddsfiltret genom att knacka ur det.
- Vid kraftig nedsmutsning ska motorskyddsfiltret tvättas ur.
Låt därefter filtret torka i minst 24 timmar.
- Skjut in motorskyddsfiltret till anslaget efter rengöring och stäng locket till dammbehållaren.

Ett nytt motorskyddsfilter kan beställas som reservdel hos kundtjänst.
(se Reservdelar sid. 49)

Byta mikro-hygienfilter*

Mikro-hygienfiltret ska vid varje ny utbytesfilterförpackning (efter 5 dammpåsar), bytas senast efter ett år.

Bild 21

- Lås upp och öppna utblåsgallret genom att trycka på låsfliken i pilens riktning.
- Lås upp och ta ut filterramen genom att trycka på låset i pilens riktning.

Bild 22*

- Ta ut skumplasten och Mikro-hygienfiltret.
- Avyttra Mikro-hygienfiltret och sätt in ett nytt.
- Rengör skumplasten och sätt tillbaka även den i filterramen.

När du sugit upp fina dammpartiklar (som t.ex. gips, cement, osv.) ska motorfiltret rengöras genom urknackning, och mikrofiltret bytas ut.

Bild 23

- Skjut in filterramen under de båda hållardetaljerna och sväng den i pilens riktning tills den snäpper på plats.
- Stäng utblåsgallret.

Byta HEPA-filter*

Om dammsugaren är försedd med Hepa-filter, så måste detta bytas årligen. (Filterbyte, se bild 21 och 23)

Om dammsugaren är försedd med aktivkolkasset så måste denna bytas ut årligen.

Bild 24*

- Ta ut aktivkolkassetten och lägg den i soporna.
- Sätt in en ny aktivkolkasset. (Filterbyte, se bild 21, 22 och 23)

Skötsel och vård

Stäng alltid av dammsugaren och dra ut kontakten ur vägguttaget innan du rengör dammsugaren. Dammsugaren och tillbehörsdelar av plast kan rengöras med mildt diskmedel.

- **Använd inte skurmedel, glas- eller allrengöringsmedel.**
- **Sänk aldrig ner dammsugaren i vatten.**

Dammbehållaren kan vid behov rengöras med en annan dammsugare, eller bara rengöras med en torr dammräsa/dammbräste.

Med förbehåll för tekniska ändringar.

Byta aktivkolkasset

Extra tillbehör

Utbytesfilterpackning BBZ52AFP2

Innehåll:

5 utbytesfilter MEGAfilt®Super TEX med tillslutning
1 mikro-hygienfilter

<http://www.dust-bag-bosch.com>

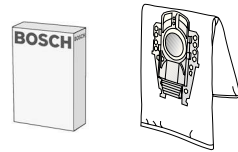

Typ P / Ident.nr. 462588

Textilfilter (långtidsfilter) BBZ10TFP

Återanvändbart filter med karborbörslutning.

- **Observera: Kombinationen textilfilter och HEPA-filter bör undvikas, eftersom detta förkortar HEPA-filtrets livslängd avsevärt.**



HEPA-filter (klass H12) BBZ151HF

Rekommenderas för allergiker. För extremt ren utblåsluft.

Bytes varje år (se bild 19 och 21)

- **Observera: Kombinationen textilfilter och HEPA-filter bör undvikas, eftersom detta förkortar HEPA-filtrets livslängd avsevärt.**

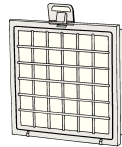

Aktivkolkassette BBZ190AF

Extra tjock aktivkolkassette. Förhindrar obehaglig lukt under lång tid. Bytes varje år. Kan endast användas i kombination med HEPA-filter (BBZ151HF) eller mikro-hygienfilter. När Mikro-hygienfilter används ska skumplasten tas ur filterramen (Bild 20) och aktivkolkassetten läggs in.

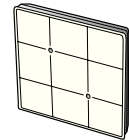

TURBO-UNIVERSAL®-borste BBZ102TB

Borstar och dammsuger samtidigt på mattor med kort lugg och heltäckningsmattor resp för alla golvytor - även hårda golv. Särskilt effektiv för uppsugning av djurhår. Borstvälsen drivs av dammsugarens sugeeffekt. Ingen elektrisk anslutning behövs.

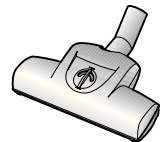

Munstycke för hårda golv BBZ123HD

För att dammsuga hårda golv (parkett, kakel, klinker,...)



Reservdelar

Microsan-utblåsfilter (1) och motorskyddsfilter (2)

Microsan-utblåsfilter (1): Identifikationsnr. 483332

Motorskyddsfilter (2): Identifikationsnr. 187622

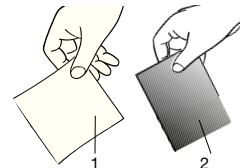

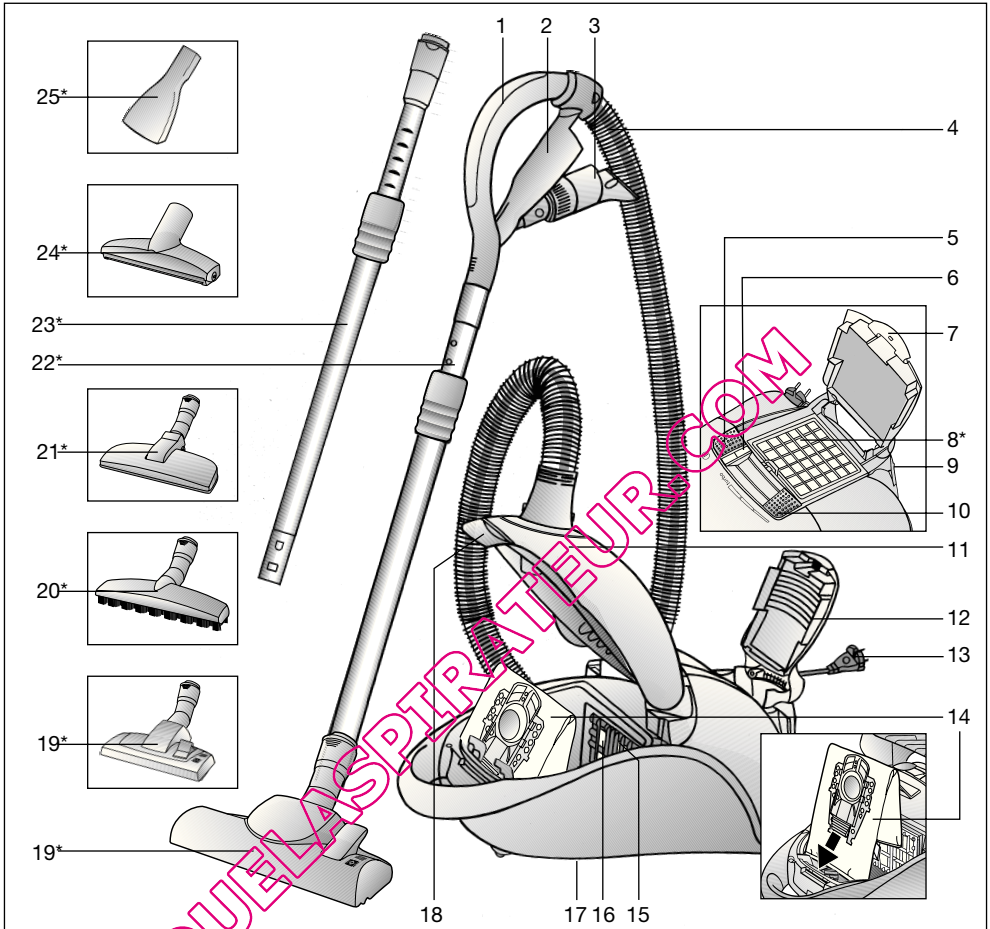

- | | |
|---|---|
| 1 Letkun kahva | 15 Suodattimen pidike |
| 2 Lisävarusteline | 16 Moottorinsuojasuodatin |
| 3 Yhdistelmä-lisävaruste | 17 Säilytysteline (laitteen alapuolella) |
| 4 Imuletku | 18 Lukitus |
| 5 Käynnistys- ja sammutuspainike | 19 Lattia-/mattosuulake irrotusholkilla* |
| 6 Suodattimen vaihdon ilmaisin | 20 Kovien lattioiden suutin irrotusholkilla* |
| 7 Lukituslaatta | 21 Eläinkarvasuulake irrotusholkilla* |
| 8 Poistoilman suodatin* | 22 Teleskooppiputki liukumansetilla* |
| 9 Pysäköintiasento | 23 Teleskooppiputki liukumansetilla ja irrotusholkilla* |
| 10 Imutehon säädin | 24 Eläinkarva-huonekalusuulake* |
| 11 Pölypussisäiliön kansi | 25 patjasuutin* |
| 12 Ritilä | |
| 13 Verkkoiliitäntäjohto | |
| 14 Suodatinpussi MEGAfil [®] Super TEX | |

*varusteista riippuen

Säilytä käyttöohjeet. Antaessasi polynimurin kolmannelle osapuolelle, muista liittää käyttöohjeet mukaan.

Määräystenmukainen käyttö

Tämä polynimuri on tarkoitettu ainoastaan kotikäyttöön. Käytä polynimuria näissä käyttöohjeissa annettujen ohjeiden mukaan.

Valmistaja ei vastaa mahdollisista vahingoista, jotka johtuvat ohjeidenvastaisesta käytöstä.

Noudata ehdottomasti seuraavia ohjeita!

Polynimurin käyttö on sallittu ainoastaan:

- alkuperäisen suodatinpussin MEGAFilt® SuperTEX
- alkuperäisten varaosien, -lisävarusteiden tai -erikoisvarusteiden kanssa

Polynimuri ei sivi:

- ihmisten tai eläinten imuroimiseen
- sillä ei voida imeä:
 - pieneliöitä
 - terveydelle vaarallisia, teräviä, kuumia tai hehkuvia aineita
 - kosteita tai nestemäisiä aineita
 - helposti syttyviä tai räjähtäviä aineita ja kaasuja.
 - tuhkaa, nokea kaakeliuuneista ja keskuslämmityslaitteistoista

Turvaohjeet

Tämä polynimuri vastaa tekniikan hyväksytyjä sääntöjä ja painettuja turvamääräyksiä.

Vahvistamme, että ne ovat yhdenmukaisia seuraavien eurooppalaisten direktiivien kanssa: 89/336/EWG (muutettu direktiiveillä 91/263/EWG, 92/31/EWG ja 93/68/EWG), 73/23/EWG (muutettu direktiiveillä 93/68/EWG).

- Liitä polynimuri tyypikilven mukaan ja ota se käyttöön.
- Älä koskaan imuroi ilman suodatinpussia MEGAFilt® SuperTEX
 - => Laite voi vahingoittua!
- Anna lasten käyttää polynimuria vain valvonnan alaisena.
- Vältä imurointia suuttimena ja putkella pään lähellä.
 - => Loukkaantumisvaara!
- Älä käytä verkkoliitäntäjohtoa polynimurin kantamiseenn/ kuljetukseen.
- Vedä pitkäaikaisessa keskeytymättömässä käytössä verkkoliitäntäjohto kokonaan ulos.
- Älä vedä johdosta, vaan pistokkeesta, kun irrotat laitteen verkosta.
- Älä vedä verkkoliitäntäjohtoa terävien reunojen yli äläkä litistä sitä.
- Irrota pistoke seinästä ennen kuin suoritat imurin tai lisävarusteiden toimenpiteitä.
- Älä käytä viallista imuria. Häiriön ilmentyessä irrota verkkopistoke.
- Korjaukset ja varaosien vaihto on sallittu ainoastaan valtuutetulle huoltopalvelulle vaaratilanteiden välttämiseksi.
- Suojaa polynimuria kosteudelta ja lämmönlähteiltä.

- Sammuta laite, kun et imuroi.
- Käytöstäpoistetut laitteet tulee tehdä heti käyttökelvottomiksi ja hävittää määräystenmukaisesti.
- Polynimurit, joiden tehokkuus on yli 2300 W, on varustettu yliuumenemissuojalla.
- Jos tukkeutumia esiintyy ja laite kuumenee, se kytkeytyy automaattisesti pois päältä.
- Irrota pistoke ja varmista, ettei suutin, imuputki tai letku ole tukossa tai ettei suodatinta tarvitse vaihtaa.
- Anna laitteen jäähtyä vähintään tunti häiriön korjauksen jälkeen. Sen jälkeen laite on taas käyttövalmis.

Ohjeita jätehuollosta

■ Pakkaus

Pakkaus suojaa polynimuria vaurioilta kuljetuksen aikana.

Se on ympäristöystävällistä materiaalia ja se voidaan kierrättää.

Vie tarpeettomat pakkausmateriaalit asiaankuuluvaan kierrätyspisteeseen.

■ Vanha laite

Vanhat laitteet sisältävät monia arvokkaita materiaaleja. Vie vanha laitteesi kauppiaillesi tai kierrätyskeskukseen uudelleenkäytettäväksi.

Lisätietoja jätehuoltokysymyksissä saat kauppiaaltaasi tai kunnastasi.

■ Muista

- Jos sulake palaa kerran kytkiessäsi laitteen päälle, se voi johtua siitä, että samaan virtapiiriin on liitetty muita sähkölaitteita samanaikaisesti.
- Sulakkeen palaminen voidaan estää säätämällä laite pienimmälle teholle ennen käynnistämistä ja valitsemalla vasta sitten suurempi tehoalue.

Avaa kuvasivut!

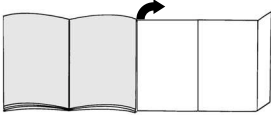

Käyttöohotto

Kuva 1

- Laita imuletkun istukka imuaukkoon ja lukitse se.
- Irrottaessasi imuletkun paina molemmista lukitusnokista ja vedä letku irti.

Kuva 2*

- Liitä kahva ja teleskooppiputki tukevasti yhteen.
- Työnnä kahva tukevasti teleskooppiputkeen kunnes se lukkiutuu.
Liitoksen irrottamiseksi paina irrotusholkista ja vedä kahva irti.

Kuva 3*

- Työnnä teleskooppiputki tukevasti lattiasuulakkeen pidikkeeseen kunnes se lukkiutuu.
Liitoksen irrottamiseksi paina irrotusholkista ja vedä teleskooppiputki irti

Kuva 4*

- Painamalla liukumansettia nuolen suuntaan teleskooppiputki vapautuu ja voit säätää nuolen pituuden.

Kuva 5

- Tartu verkkojohtoon, vedä haluttu määrä ulos ja pistä pistoke pistorasiaan.

Kuva 6

- Pölynimurin käynnistys ja sammutus tapahtuu painamalla käynnistys/ sammutusläppäimestä nuolen suuntaan.

Imurointi

Olet hankkinut erittäin tehokkaan ja imevän laitteen. Max. tehoa suositellaan vain erittäin liikaantuneille matalanukkaisille mattolattioille ja koviille lattiatpinnoille.

Kuva 7

Käyttämällä imutehon säädintä voidaan säätää haluttu imuteho portaattomasti.

- Matala**
tehoalue: herkkien materiaalien imurointiin, esim. verhot.

- Normaali**
tehoalue: Päivittäiseen siivoukseen.

- Korkea**
tehoalue: Karkeiden lattiatpintojen siivoukseen, kovat lattiat ja erittäin likaiset pinnat.

- Turboalue:**

turbo

Erittäin pintojen ja likaisten pintojen siivoukseen.

Kuva 8

Lattiasuulakkeen säätö:

- Mattojen ja kokolattiamattojen imurointiin
- Kovien lattioiden imurointiin



Lisävarusteiden avulla imurointi

Kuva 9

Irrota yhdistelmä-lisävaruste lisävarustelineestä vetämällä nuolen suuntaan.

a) Rakosuutin

Rakojen ja kulmien imurointi.

Vaikeapääsyisiin paikkoihin yhdistelmä-lisävarustetta voidaan pidentää rakosuutinta vetämällä teleskooppimaisesti 2 asentoon.

- Vedä rakosuutinta** molemmissa kohdissa niin paljon että kuulet sen lukkiutuvan.
- Teleskooppilukitus** irrottamalla (paina nuolen suuntaan) rakosuutin voidaan taas työntää kokoon.

b) Tekstiilisuutin

Huonekalujen, verhojen jne. imuroimiseen

c) Pölysuutin

Ikkunan kehysten, kaappien, profiilien imuroimiseen

- Käännä tekstiilisuutinta** nuolen suuntaan.
- Käännettäessä** nuolen suuntaan pölyharja tulee ulos.

Ennen kuin yhdistelmä-lisävaruste laitetaan lisävarustelineeseen, pölyharja täytyy kääntää sisään ja tekstiilisuutin kääntää kiinni.

*varusteista riippuen

Kuva 10*

patjasuutin
 Patjojen, pehmusteiden jne. imurointiin.
 (pistä tarvittaessa kahvaan tai imuputkeen).

Kuva 11*

Eläinkarva-huonekalusuulake

- Eläinten karvojen helppoon ja perusteelliseen imuroimiseen (liitä tarvittaessa kahvaan tai imuputkeen).
- Puhdista eläinkarva-huonekalusuulake helposti kahvalla imuroimalla.
- Jos eläinkarva-huonekalusuulake on kovin likainen, se voidaan myös avata.
 Ruuvaa suulakkeen päissä olevat ruuvit auki (esimerkiksi kolikolla) ja poista suulakkeen sisäosa.
- Aseta sisäosa puhdistuksen jälkeen takaisin paikalleen (varmist, että se on kunnolla paikallaan) ja ruuvaa kotelo kiinni.

Kuva 12*

Eläinkarvasuulake

Lattiasuulake eläinten karvojen helppoon ja perusteelliseen imuroimiseen.
 Työnnä teleskooppiputki tukevasti eläinkarvasuulakkeen pidikkeeseen kunnes se lukkiutuu.
 Liitoksen irrottamiseksi paina irrotusholkista ja vedä teleskooppiputki irti
 Puhdista suulake helposti teleskooppiputkella / kahvalla imuroimalla.

Kuva 13*

Kovien lattioiden suutin
 Kovien lattioiden imurointiin (laatat, parketti, jne.)
 Työnnä teleskooppiputkea kovien lattioiden suutimen pidikkeeseen kunnes se lukkiutuu.
 Liitoksen irrottamiseksi paina irrotusholkista ja vedä teleskooppiputki irti.

Kuva 14

Lyhyen imurointitauon aikana voit käyttää taukotelinettä laitteen takapuolella.
 Työnnä lattiasuulakkeessa oleva muovipidike laitteen takapuolella olevaan uraan.

Työn jälkeen**Kuva 15**

- Sammuta laite, irrota pistoke pistorasiasta.
- Vedä kevyesti johdosta ja päästä irti (johto kelautuu automaattisesti).
- Vetämällä verkkojohdosta johtojarru aktivoituu uudestaan, lyhyt nykäisy verkkojohdosta pysäyttää johtojarrun.

Kuva 16

Laiteen säilyttämiseen/kuljetukseen voit käyttää laitteen alapuolella olevaa säilytystelinettä. Laita laite pystyasentoon. Työnnä lattiasuulakkeessa oleva muovipidike laitteen alapuolella olevaan uraan.

Suodattimen vaihto**Vaihda suodatinpussi MEGAFilt®SuperTEX****Kuva 17**

- Jos suodattimen vaihdon ilmaisimella palaa voimakkaasti ja tasaisesti, kun suutin on nostettu matosta ja suurimmalla imuteholla, suodatinpussi on vaihdettava, vaikka se ei vielä olisikaan täynnä. Tässä tapauksessa pölyn laji tekee vaihdon tarpeelliseksi.
- Avaa pölypussisäiliön kansi nostamalla lukituksesta nuolen suuntaan.

Kuva 18

Sulje suodatinpussi MEGAFilt®SuperTEX vetämällä sulkimesta ja ota se pois.

Kuva 19

Laita uusi suodatinpussi MEGAFilt®SuperTEX pidikkeeseen ja sulje pölypussisäiliön kansi.

- **Huomio:** Pölypussisäiliön kansi menee kiinni vain jos siellä on suodatinpussi MEGAFilt®SuperTEX tai kangassuodatin.

Jos suodattimen vaihdon ilmaisimella palaa vielä suodatinpussin vaihdon jälkeen, tarkasta, onko suutin, putki tai imuletku mennyt tukkoon.

Moottorinsuojasuodattimen puhdistus

Moottorinsuojasuodatin on puhdistettava säännöllisin väliajoin ravistamalla tai pesemällä!

Kuva 20

- Avaa pölypussisäiliön kansi (katso kuva 17).
- Vedä moottorinsuojasuodatin ulos nuolen suuntaan.
- Puhdista moottorinsuojasuodatin ravistamalla.
- Jos se on voimakkaasti likainen, moottorinsuojasuodatin tulisi pestä.
- Anna suodattimen kuivua vähintään 24 tuntia.
- Työnä moottorinsuojasuodatin rajoittimeen asti laitteeseen puhdistuksen jälkeen ja sulje pölypussisäiliön kansi.

Uuden moottorinsuojasuodattimen voit hankkia varaosana asiakaspalvelusta. (katso varaosat s. 55)

Mikrosuodattimen vaihto*

Mikrosuodatin tulisi vaihtaa jokaisen uuden vaihtosuodatinpakkauksen yhteydessä (5 suodatinpussin jälkeen), viimeistään vuoden kuluttua.

Kuva 21

- Irrota ritilä painamalla sulkimesta nuolen suuntaan ja avaa se.
- Irrota suodattimen kehys painamalla lukituksesta nuolen suuntaan ja ota se pois.

Kuva 22*

- Ota vaahtomuovi ja mikrosuodatin pois.
- Laita mikrosuodatin roskeeseen ja laita uusi mikrosuodatin paikalleen.
- Puhdista vaahtomuovi ja laita se takaisin suodattimen kehukseen.

Kun olet imuroinut hienoja pölyhiukkasia (kuten esim. kipsi, sementti jne.), puhdista moottorinsuojasuodatin ravistamalla sitä tai vaihda moottorinsuojasuodatin ja mikrosuodatin.

Kuva 23

- Työnä suodattimen kehys molempien pidikkeiden alle ja käännä sitä nuolen suuntaan kunnes se lukkiutuu.
- Sulje ritilä.

Hepa-suodattimen vaihto*

Jos laitteessasi on Hepa-suodatin, se on vaihdettava kerran vuodessa. (suodattimen vaihto katso kuvat 21 ja 23)

Aktiivihiilikasetin vaihto*

Jos laitteessasi on aktiivihiilikasetti, se on vaihdettava kerran vuodessa.

Kuva 24*

- Ota aktiivihiilikasetti pois ja laita se roskeeseen.
- Laita uusi aktiivihiilikasetti paikalleen. (suodattimen vaihto katso kuvat 21, 22, 23)

Hoito

Ennen pölynimurin jokaista puhdistusta sen täytyy olla pois päältä ja pistoke pois seinästä. Pölynimuria ja muovisia lisävarusteita voidaan hoitaa tavallisilla muovinpuhdistusaineilla.

- Älä käytä hankausaineita, lasin- tai yleispuhdistusaineita.

Älä koskaan upota pölynimuria veteen.

Pölypussisäiliö voidaan tarvittaessa imuroida toisella pölynimurilla tai puhdistaa yksinkertaisesti kuivalla pölyratilla / pölypölkällä.

Lisävaruste

Vaihtosuodatinpakkaus BBZ52AFP2

Sisältö:

5 vaihtosuodatinta MEGAfilit®Super TEX sulkimella
1 mikrosuodatin

<http://www.dust-bag-bosch.com>

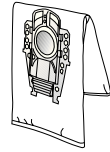

Tyyppi P / Tunnusno 462588

Kangassuodatin (kestosuodatin) BBZ10TFP

Uudelleenkäytettävä suodatin tarra-sulkimella.

- **Huomio: Kangassuodattimen ja HEPA-suodattimen yhdistelmää tulisi välttää, koska se lyhentää huomattavasti HEPA-suodattimen käyttöikää.**



HEPA-suodatin (luokka H12) BBZ151HF

Suosittelaaan allergikoille. Erittäin puhdas poistoilma.
vaihdeettava vuosittain (katso kuvat 19 ja 21)

- **Huomio: Kangassuodattimen ja HEPA-suodattimen yhdistelmää tulisi välttää, koska se lyhentää huomattavasti HEPA-suodattimen käyttöikää.**

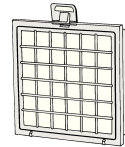

Aktiivihiihikasetti BBZ190AF

Ekstra paksu aktiivihiihikasetti. Poistaa häiritsevät hajut. Vaihdeettava vuosittain. Vain HEPA-suodattimen (BBZ151HF) tai mikro-suodattimen kanssa käytettävä. Käyttäessäsi mikrosuodatinta, ota vaahtomuovi pois suodattimen kehuksesta (kuva 20) ja laita aktiivihiihikasetti paikalleen.

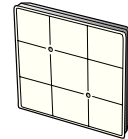

TURBO-UNIVERSAL®-harja BBZ102TB3

Lyhytnukkaisten mattojen ja kokolat lamattojen harjaus ja imurointi yhdellä kertaa. Sopii erityisesti eläinten karvojen imurointiin. Harjatelan pyörintä tapahtuu pölynimurin imuvirran avulla. Sähköliitäntää ei tarvita.

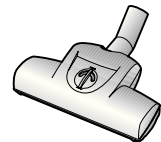

Kovien lattioiden suutin BBZ123HD

Tasaisten lattioiden imurointiin (parketti, laatat,...)



Varaosat

Microsan-poistoilman suodatin (1) ja moottorinsuojasuodatin (2)

Microsan-poistoilman suodatin (1): Tunnusno 483332

Moottorinsuojasuodatin (2): Tunnusno 187622

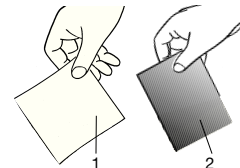

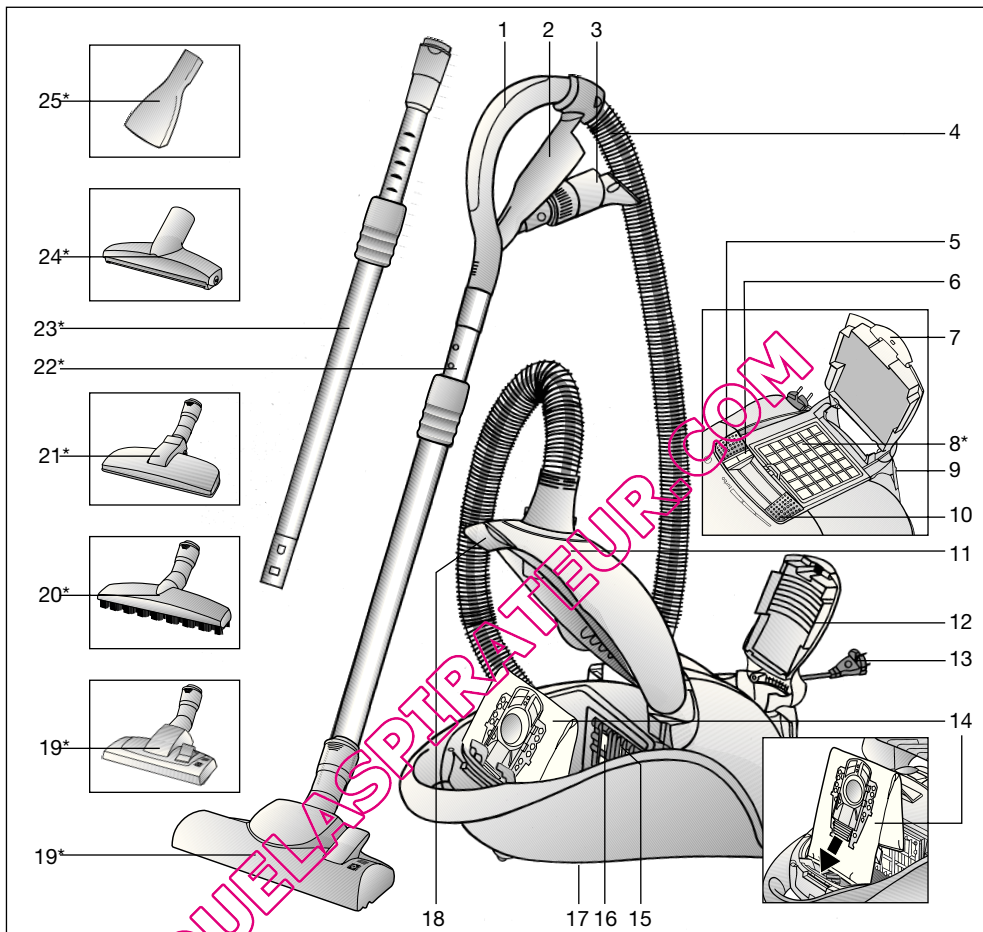

- | | |
|--|---|
| 1 Empuñadura del tubo | 16 Filtro protector del motor |
| 2 Porta-accesorios | 17 Soporte para el tubo en posición vertical (en la parte inferior del aparato) |
| 3 Accesorios combinados | 18 Pestaña de cierre |
| 4 Tubo flexible de aspiración | 19 Cepillo universal con dos posiciones con casquillo de desbloqueo* |
| 5 Tecla de conexión y desconexión | 20 Cepillo para suelos duros con casquillo de desbloqueo* |
| 6 Indicador de cambio de filtro | 21 Cepillo para pelo de animal con casquillo de desbloqueo* |
| 7 Lengüeta de cierre | 22 Tubo telescópico con manguito desplazable* |
| 8 Filtro de salida* | 23 Tubo telescópico con manguito desplazable y casquillo de desbloqueo* |
| 9 Soporte para el tubo | 24 Cepillo para aspirar pelo de animal de la tapicería* |
| 10 Regulador de la potencia de aspiración | 25 Tobera de colchones* |
| 11 Tapa del compartimento colector del polvo | |
| 12 Rejilla de salida | |
| 13 Cable de alimentación de red | |
| 14 Bolsa filtrante MEGAFilt® Super TEX | |
| 15 Sujeción del filtro | |

*según equipamiento

Conservar las instrucciones de uso. En caso de entregar el aspirador a una tercera persona, adjuntar las instrucciones de uso.

Uso de acuerdo con las especificaciones

Este aspirador sólo está indicado para uso doméstico y no para aplicaciones industriales.

Usar este aspirador exclusivamente de acuerdo con las indicaciones descritas en estas instrucciones de uso.

El fabricante no se responsabiliza de los posibles daños causados por un uso que no se ajuste a las especificaciones o por un manejo erróneo.

¡Observar, por tanto, los siguientes consejos y advertencias con detenimiento!

El aspirador deberá usarse sólo con:

- Bolsa filtrante original MEGAFilt® SuperTEX
- Repuestos, accesorios o accesorios opcionales originales

El aspirador no es apropiado para:

- aplicar sobre personas o animales
- aspirar:
 - microorganismos
 - sustancias calientes, incandescentes, nocivas para la salud o con bordes cortantes
 - sustancias húmedas o líquidas
 - materias o gases inflamables o explosivos.
 - ceniza, hollín de hornos de baldosa e instalaciones de calefacción central

Consejos y advertencias de seguridad

Este aspirador cumple las reglas reconocidas de la técnica y las correspondientes normas y disposiciones de seguridad.

Certificamos la conformidad mediante las siguientes directrices europeas: 89/336/CEE (modificada por las directrices 91/263/CEE, 92/31/CEE y 93/68/CEE), 73/23/CEE (modificada por 93/68/CEE).

- Conectar el aspirador según la placa de características y ponerlo en funcionamiento.
- No aspirar sin la bolsa filtrante MEGAFilt® SuperTEX => ¡El aparato puede estropearse!
- No permitir que los niños utilicen el aspirador sin la supervisión de un adulto.
- No acercarse a las boquillas y los tubos a la cabeza cuando se esté aspirando. => ¡Peligro de lesiones!
- No usar el cable de alimentación de red para llevar/transportar el aspirador.
- En el caso de un funcionamiento continuo durante varias horas, desenchar completamente el cable de red.
- No tirar del cable de alimentación para desconectar el aparato de la red, tirar del enchufe.
- No colocar el cable de alimentación encima de bordes afilados ni aplastarlo.

- Extraer el enchufe de conexión a la red antes de efectuar cualquier arreglo en el aspirador o sus accesorios.
- No poner en marcha el aspirador si presenta algún defecto. Extraer el enchufe en caso de avería.
- Para evitar riesgos, las reparaciones y el cambio de piezas del aspirador sólo deben ser llevados a cabo por el servicio de asistencia técnica autorizado.
- Proteger el aspirador de la humedad y fuentes de calor.
- Desconectar el aparato cuando no se esté utilizando.
- Inutilizar inmediatamente los aparatos usados para poderlos eliminar según la normativa.
- Por motivos de seguridad, los aspiradores con potencia de 2.300 W o superior están equipados con una protección contra el sobrecalentamiento. Si se produce un bloqueo y el aparato se calienta demasiado, se desconectará automáticamente. Extraer el enchufe de conexión a la red y comprobar si la boquilla, el tubo de aspiración o el tubo flexible están atascados, o cambiar el filtro si fuera necesario. Una vez eliminado el fallo, dejar que el aparato se enfríe al menos durante 1 hora. Después el aparato estará otra vez listo para funcionar.

Indicaciones para eliminar el material de embalaje

■ Embalaje

El embalaje protege el aspirador de posibles desperfectos durante el transporte. Éste está compuesto por materiales no contaminantes y, por tanto, reciclables. Entregar los materiales de embalaje que ya no se necesitan en los centros de recogida para el sistema de reciclaje »punto verde«.

■ Aparatos usados

Los aparatos usados contienen aún muchos materiales valiosos. Por este motivo, entregar los aparatos usados en el comercio habitual o en el centro de reciclaje para su reaprovechamiento. Para obtener información sobre los diferentes modos de desguace actuales remitirse al comercio habitual o al distribuidor local.

■ Observaciones

- ¡Conectar el aparato únicamente a un enchufe que disponga de un fusible de al menos 16 A. Si el fusible se activa al conectar el aparato, puede deberse a que hay otros aparatos conectados con un valor de conexión alto en el mismo circuito eléctrico. La desconexión del fusible se puede evitar ajustando el aparato en el nivel de potencia mínimo antes de conectarlo y subiendo el nivel de potencia sólo después de encenderlo.

¡Abrir los desplegables laterales!

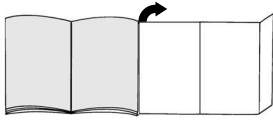

Puesta en marcha

Figura 1

- Montar y encajar el extremo de la manguera de aspiración en la abertura de aspiración.
- Para quitar la manguera flexible de aspiración, presionar las dos lengüetas de retención y extraer el tubo.

Figura 2*

- Unir la empuñadura y el tubo telescópico.
- Introducir la empuñadura en el tubo telescópico hasta que quede enclavada.
Para separarlos, presionar el casquillo de desbloqueo y extraer la empuñadura.

Figura 3*

Introducir el tubo telescópico en el racor del cepillo universal hasta que quede enclavado.
Para separarlos, presionar el casquillo de desbloqueo y extraer el tubo telescópico.

Figura 4*

Desplazar el manguito desplazable en la dirección de la flecha para desenclavar el tubo telescópico y ajustar la posición deseada.

Figura 5

Tirar de la clavija de enchufe para sacar el cable de alimentación de red hasta la longitud deseada y enchufarla.

Figura 6

Conectar o desconectar el aspirador accionando la tecla de conexión/desconexión en la dirección de la flecha.

Aspirado

Usted ha adquirido un aparato muy potente y con un gran rendimiento de aspiración. Por lo tanto, el ajuste de potencia máxima es sólo recomendable cuando se trata de moquetas de pelo corto o suelos duros.

Figura 7

Accionando el regulador puede ajustarse la potencia de aspiración deseada de forma continua.

- Gama baja de potencia: Para aspirar tejidos delicados, p. ej., cortinas.
- Gama media de potencia: Para la limpieza diaria con poca suciedad.
- Gama alta de potencia: Para limpiar revestimientos robustos, suelos resistentes y cuando hay mucha suciedad.
- Gama turbo: Para la limpieza de manchas resistentes y fuertes.

Figura 8

Ajustar la boquilla universal:

- Para la aspiración de alfombras y moquetas =>
- Para la aspiración de suelos duros =>

Aspirar con accesorios

Figura 9

Extraer los accesorios combinados del porta-accesorios tirando en la dirección de la flecha.

- Boquilla para juntas
Aspirar en juntas y rincones.
Para los lugares de difícil acceso puede alargarse el accesorio combinado extendiendo la boquilla para juntas a modo de telescopio con dos posiciones.
 - Para ambas posiciones debe extenderse la boquilla larga hasta que se enclave audiblemente.
 - Al aflojar los enclavamientos (presionar en la dirección de la flecha) la boquilla para juntas puede volver a encajarse.
- b) Boquilla para tapicería
Para aspirar en muebles tapizados, cortinas, etc.
- c) Cepillo para muebles
Para aspirar en marcos de ventanas, armarios, perfiles, etc.
 - Doblar la boquilla para tapicería en la dirección de la flecha.
 - Al girar en la dirección de la flecha se extrae la corona de cerdas.

Antes de colocar los accesorios combinados en el porta-accesorios, la corona de cerdas debe enroscarse de nuevo y colocarse la boquilla para tapicería.

*según equipamiento

Figura 10*

Tobera de colchones para aspirar colchones, acolchados, etc. (según las necesidades, unir a la empuñadura o al tubo de aspiración).

Figura 11*

Cepillo para aspirar pelo de animal de tapicerías

- Para aspirar a fondo y fácilmente pelos de animal (encajar en la empuñadura o en el tubo de aspiración según convenga).
- El cepillo para aspirar pelo de animal de la tapicería se limpia aspirando con la empuñadura.
- Si la suciedad es rebelde, también se puede abrir. Para ello, desenroscar sendos tornillos a los lados del cepillo (p.ej., con una moneda) y retirar la pieza interior.
- Después de limpiar la pieza interior, colocarla de nuevo en su sitio (tener en cuenta la posición correcta) y atornillar el cuerpo del aparato.

Figura 12*

Cepillo para pelo de animal
Cepillo universal para aspirar a fondo y fácilmente pelos de animal.
Introducir el tubo telescópico en el racor del cepillo para pelo de animal hasta que quede enclavado.
Para separarlo, presionar el casquillo de desbloqueo y extraer el tubo telescópico.
Para limpiar el cepillo, aspirarlo simplemente con el tubo telescópico/empuñadura.

Figura 13*

Cepillo para suelos duros
Para aspirar sobre revestimientos de suelos duros (baldosas, parqué, etc.)
Introducir el tubo telescópico en el racor del cepillo para suelos duros hasta que quede enclavado.
Para separarlos, presionar el casquillo de desbloqueo y extraer el tubo telescópico.

Figura 14

Si se interrumpe brevemente el trabajo se puede utilizar el soporte para el tubo en la parte posterior del aparato. Introducir la pieza estriada de plástico del racor de la boquilla en la entalladura que hay en la parte posterior del aparato.

Tras el trabajo**Figura 15**

- Desconectar el aparato, extraer el enchufe de conexión a la red de la toma de corriente.
- Tirar ligeramente del cable de alimentación de red y soltarlo (el cable se enrolla automáticamente).
- Al tirar nuevamente del cable de alimentación de red se vuelve a activar el freno del cable, y para desactivarlo se efectúa un leve tirón.

Figura 16

Para guardar/transportar el aparato se puede utilizar el soporte para el tubo en posición vertical situado en el lado inferior del aparato. Colocar el aparato en posición vertical. Introducir la pieza estriada de plástico de la boquilla universal en la entalladura que hay en la parte inferior del aparato.

Cambio del filtro**Cambiar la bolsa filtrante MEGAfil®SuperTEX****Figura 17**

- Si con la boquilla levantada de la alfombra y con la máxima potencia de aspiración ajustada, el indicador de cambio de filtro se ilumina completamente en amarillo, será necesario sustituir la bolsa filtrante, incluso cuando no esté llena del todo. En tal caso es el tipo de contenido de la bolsa lo que hace necesario el cambio.
- Abrir la tapa del compartimento general accionando la pestaña de cierre en la dirección de la flecha.

Figura 18

Cerrar la bolsa filtrante MEGAfil®SuperTEX tirando de la lengüeta de cierre y extraerla.

Figura 19

Colocar una nueva bolsa filtrante MEGAfil®SuperTEX en el soporte y cerrar la tapa del compartimento general.

- **Atención: la tapa del compartimento general se cierra sólo si se ha colocado una bolsa filtrante MEGAfil®SuperTEX o un filtro textil.**

Si después de haber cambiado la bolsa filtrante el indicador de cambio de filtro continúa iluminándose, se debe comprobar si la boquilla, el tubo o la manguera de aspiración están atascados.

Limpiar el filtro protector del motor

El filtro protector del motor debe limpiarse regularmente sacudiéndolo o enjuagándolo.

Figura 20

- Abrir el compartimento general (ver figura 17).
- Extraer el filtro protector del motor en el sentido que indica la flecha.
- Limpiar el filtro protector del motor sacudiéndolo.
- Si el filtro está muy sucio, deberá enjuagarse. A continuación, se ha de poner a secar un mínimo de 24 horas.
- Tras la limpieza, encajar el filtro protector del motor en el aparato hasta el tope y cerrar la tapa del compartimento general.

En el servicio de asistencia técnica se le hará entrega de un recambio del filtro protector del motor. (Ver Piezas de repuesto pág. 61)

Cambiar el microfiltro higiénico*

Se recomienda cambiar el microfiltro higiénico después de cada nuevo paquete de filtros de repuesto (tras 5 bolsas filtrantes, como máximo después de un año).

Figura 21

- Desbloquear y abrir la rejilla de salida presionando la lengüeta de cierre en la dirección de la flecha.
- Desbloquear y extraer el bastidor del filtro presionando el cierre en la dirección de la flecha.

Figura 22*

- Extraer el plástico y el microfiltro higiénico.
- Desechar el microfiltro higiénico y colocar uno nuevo.
- Limpiar el plástico y volver a colocarlo también en el marco del filtro.

Cuando se hayan aspirado partículas de polvo muy finas (como puede ser yeso, cemento, etc.), limpiar el filtro protector del motor sacudiéndolo; en caso necesario, cambiar el filtro protector del motor y el microfiltro higiénico.

Figura 23

- Desplazar el bastidor del filtro por debajo de las dos piezas de sujeción y bajarlo en la dirección de la flecha hasta que quede enclavado.
- Cerrar la rejilla de salida.

Cambiar el filtro Hepa*

Si el aparato está equipado con un filtro HEPA, debe ser cambiado anualmente. (Ver figuras 21 y 23 para el cambio de filtro).

Cambiar del cartucho de filtro de carbón activo*

Si el aparato está equipado con un cartucho de filtro de carbón activo, debe ser cambiado anualmente.

Figura 24*

- Extraer el cartucho de filtro de carbón activo y arrojarlo a la basura.
- Colocar un cartucho de filtro de carbón activo nuevo. (Ver figuras 21, 22 y 23 para el cambio de filtro).

Cuidados

La limpieza del aspirador sólo se realizará con el aparato apagado y la clavija del enchufe a la red desenchufada. El aspirador y las piezas de plástico de los accesorios pueden limpiarse con uno de los productos de limpieza para plásticos usuales en el mercado.

No utilizar productos abrasivos, limpiacristales o productos de limpieza universales. No introducir nunca el aspirador dentro del agua.

De ser necesario se puede limpiar el compartimento colector de polvo con un segundo aspirador, o simplemente con un paño seco o un pincel para polvo.

*según equipamiento

Quedan reservadas las modificaciones técnicas.

Accesorios opcionales

Paquete de filtros de repuesto BBZ52AFP2

Contenido:

5 filtros de repuesto MEGAfilt®Super TEX con cierre
1 microfiltro higiénico

<http://www.dust-bag-bosch.com>

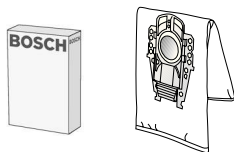

Tipo P / N.º identificación 462588

Filtro textil (filtro permanente) BBZ10TFP

Filtro reutilizable con sistema de cierre textil.

- **Atención: debe evitarse la combinación entre filtro textil y filtro HEPA,**
- **ya que de lo contrario la vida útil del filtro HEPA se reduce considerablemente.**



Filtro HEPA (clase H12) BBZ151HF

Recomendado para alérgicos. Para un aire de salida extremadamente limpio.
Cambiar anualmente (ver figuras 19 y 21)

- **Atención: debe evitarse la combinación entre filtro textil y filtro HEPA, ya que de lo**
- **contrario la vida útil del filtro HEPA se reduce considerablemente.**

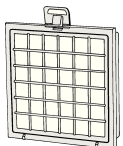

Cartucho de filtro de carbón activo BBZ190AFB

Cartucho de filtro de carbón activo extra grueso. Absorbe olores molestos durante mucho tiempo. Cambiarlo anualmente. Sólo se puede utilizar junto con el filtro HEPA (BBZ151HF) o el microfiltro higiénico. Si se utiliza con microfiltro higiénico, retirar el plástico del marco del filtro (figura 20) y colocar el cartucho de filtro de carbón activo.

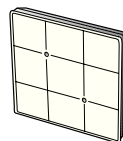

Cepillo TURBO-UNIVERSAL® BBZ102TBB

Cepillar y aspirar en una sola pasada alfombras y moquetas de pelo corto, y para cualquier tipo de revestimientos de suelo. Especialmente apropiado para aspirar pelo de animales. El rodillo del cepillo se acciona por medio de la corriente de aspiración del aspirador. No precisa conexión eléctrica.

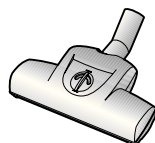

Cepillo para suelos duros BBZ123HD

Para aspirar sobre suelos lisos (parqué, baldosas, terracota,...)



Piezas de repuesto

Filtro de salida Micosan (1) y filtro protector del motor (2)

Filtro de salida Micosan (1): N.º identificación 483332

Filtro protector del motor (2): N.º identificación 187622

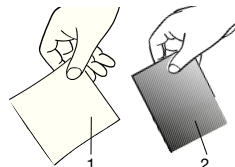

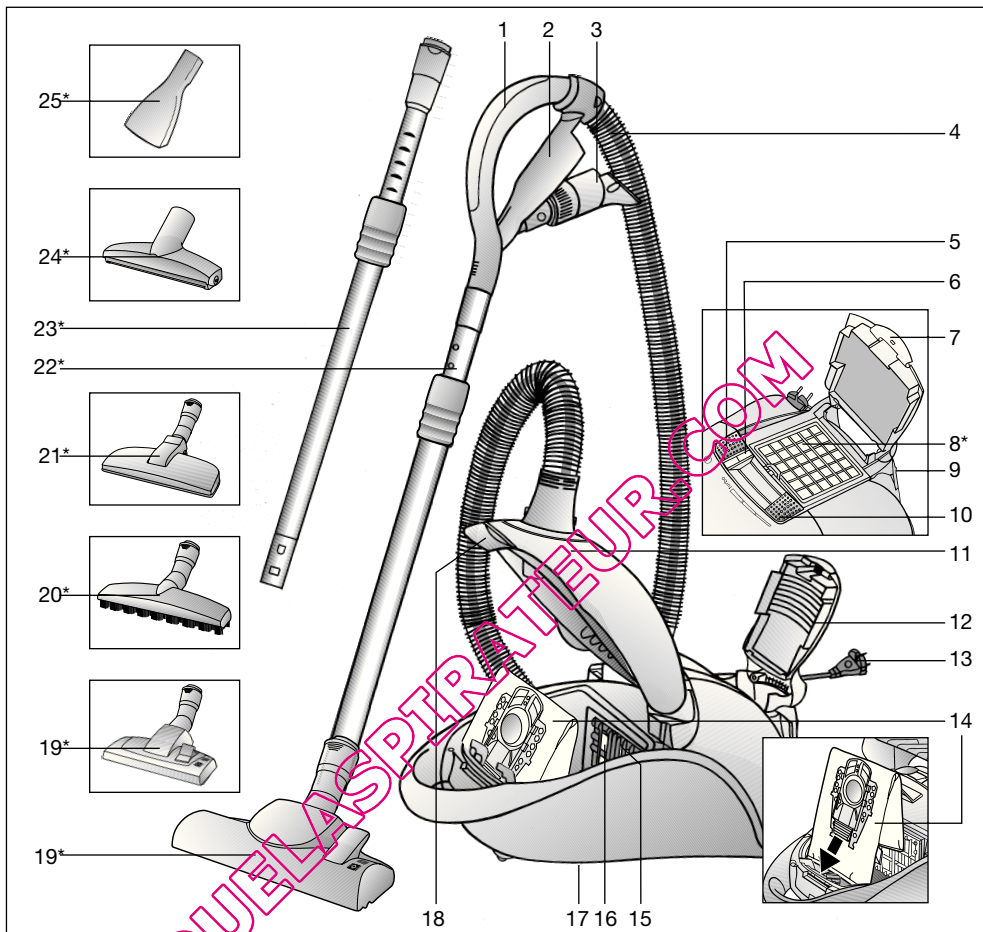

- | | | | |
|----|---|----|--|
| 1 | Pega da mangueira | 16 | Filtro de protecção do motor |
| 2 | Porta-acessórios | 17 | Dispositivo para arrumar o tubo (na base do aparelho) |
| 3 | Acessório combinado | 18 | Alavanca de fecho |
| 4 | Mangueira de aspiração | 19 | Bocal comutável com manga de desbloqueio* |
| 5 | Botão para ligar e desligar o aspirador | 20 | Bocal para pavimento rijo com manga de desbloqueio* |
| 6 | Luz-piloto de mudança do filtro | 21 | Bocal para pêlos de animais com manga de desbloqueio* |
| 7 | Lingueta de fecho | 22 | Tubo telescópico com punho corrediço* |
| 8 | Filtro de saída do ar* | 23 | Tubo telescópico com punho corrediço e manga de desbloqueio* |
| 9 | Posição de parque para o tubo | 24 | Bocal para remoção de pêlos de animais de estofos* |
| 10 | Regulador da potência de sucção | 25 | Bocal de colchões* |
| 11 | Tampa do compartimento do saco do pó | | |
| 12 | Grelha de saída do ar | | |
| 13 | Cabo de alimentação | | |
| 14 | Saco de pó MEGAFilt® Super TEX | | |
| 15 | Porta-filtro | | |

*conforme o modelo

Por favor, guarde o manual de instruções e junte-o ao aparelho sempre que o entregar a terceiros.

Utilização indevida

Este aspirador destina-se exclusivamente a uso doméstico, não devendo ser utilizado para fins industriais.

Utilize o aspirador apenas de acordo com as instruções do presente manual.

O fabricante não se responsabiliza por eventuais danos causados por uma utilização indevida ou erros de manuseamento.

Por isso, tenha em atenção as seguintes recomendações!

O aspirador só pode ser utilizado com:

- sacos de pó originais MEGAfil® SuperTEX
- Peças de substituição e acessórios originais

O aspirador não é indicado para:

- limpar pessoas ou animais
- aspirar:
 - pequenos animais
 - substâncias nocivas para a saúde, objectos pontiagudos, substâncias quentes ou incandescentes
 - substâncias húmidas ou líquidas
 - substâncias e gases facilmente inflamáveis ou explosivos.
 - cinza, fuligem de lareiras e sistemas de aquecimento central

Indicações de segurança

Este aspirador está em conformidade com as regras técnicas reconhecidas e cumpre as instruções de segurança aplicáveis.

O fabricante certifica a conformidade com as seguintes directivas comunitárias: 89/336/CEE (alterada pelas directivas 91/263/CEE, 92/31/CEP e 93/68/CEE), 73/23/CEE (alterada pela directiva 93/68/CEE).

- O aspirador só deverá ser ligado à corrente e colocado em funcionamento segundo as indicações que constam da chapa de características.
- Nunca aspire sem o saco de pó MEGAfil® SuperTEX => O aparelho pode ser danificado!
- As crianças não devem utilizar o aspirador sem a presença de um adulto.
- Evite aspirar com o bocal ou com o tubo em zonas próximas da cabeça.
=> Corre o perigo de se ferir!
- Não utilize o cabo de alimentação como pega r/ para transportar o aspirador.
- Se usar o aspirador ininterruptamente durante várias horas, desenrole o cabo de alimentação totalmente.
- Para desligar o aspirador da corrente, não puxe pelo cabo de alimentação, mas sim pela ficha.
- Não passe o cabo de alimentação sobre arestas vivas e não o entale.
- Antes de efectuar quaisquer trabalhos no aspirador ou nos acessórios, desligue a ficha da tomada.

- Se o aspirador estiver danificado, não o coloque em funcionamento. Em caso de avaria, desligue a ficha da tomada.
- Para evitar situações perigosas, as reparações e a substituição de peças no aspirador só podem ser efectuadas pelo Serviço de Assistência Técnica autorizado.
- Mantenha o aspirador afastado de fontes de humidade e de calor.
- Desligue o aparelho quando não estiver a aspirar.
- No final de vida útil do aparelho, deverá informar-se sobre os métodos actuais de reciclagem, a fim de o poder eliminar de forma adequada.
- Por motivos de segurança, os aspiradores com uma potência igual ou superior a 2000 W estão equipados com protecção contra sobreaquecimento. Caso o aparelho fique bloqueado e aqueça demasiado, este desliga-se automaticamente. Desligue a ficha da tomada e certifique-se de que o bocal, o tubo de aspiração ou o tubo flexível (mangueira) não estão entupidos nem o filtro precisa de ser substituído. Depois de eliminada a anomalia, deixe o aparelho arrefecer, pelo menos, durante uma hora. Depois disso, o aparelho está de novo pronto a funcionar.

Recomendações de eliminação

■ Embalagem

A embalagem protege o aspirador contra danos durante o transporte.

Ela é feita de materiais amigos do ambiente, sendo, por isso, reciclável.

Separe e coloque as embalagens usadas no ecoponto.

■ Aparelhos usados

Os aparelhos antigos contêm frequentemente materiais valiosos.

Por isso, se possível, entregue o seu aparelho antigo ao seu comerciante ou no ecocentro para ser valorizado. Informe-se sobre os métodos actuais de reciclagem junto de um agente ou nos serviços municipalizados.

■ Atenção

- O aparelho só deverá ser ligado a uma tomada protegida por um disjuntor de, no mínimo, 16 A. No caso do disjuntor disparar ao ligar o aspirador, tal poderá dever-se ao facto de, no mesmo circuito eléctrico, estarem simultaneamente ligados outros electrodomésticos de potência elevada. Para evitar que o fusível dispare, antes de ligar o aparelho, seleccione a potência mais baixa e, só depois, uma potência mais alta.

Desdobre, por favor, as páginas com figuras!

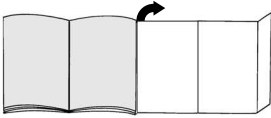

Colocação em funcionamento

Figura 1

- Encaixe a tubuladura da mangueira de aspiração na abertura de sucção.
- Para retirar a mangueira de aspiração, pressione os dois botões de encaixe laterais e puxe a mangueira.

Figura 2*

- Encaixe a pega no tubo telescópico.
- Empurre a pega para dentro do tubo telescópico até a mesma encaixar.
Para desencaixar, prima a manga de desbloqueio e retire a pega.

Figura 3*

- Empurre o tubo telescópico na tubuladura do bocal até o mesmo encaixar.
Para desencaixar, prima a manga de desbloqueio e retire o tubo telescópico.

Figura 4*

Empurrando o punho corredeira no sentido da seta, desbloqueie o tubo telescópico e ajuste o comprimento desejado.

Figura 5

Pegue no cabo de alimentação pela ficha, puxe-o para fora até ao comprimento desejado e ligue a ficha à tomada.

Figura 6

Ligue/desligue o aspirador através do botão para ligar e desligar, fazendo-o deslizar no sentido da seta.

Aspiração

Adquiriu um aspirador de elevado poder de sucção e potência. Recomenda-se a utilização da máxima potência apenas em alcatifas de pêlo curto ou pavimentos rijos muito sujos.

Figura 7

O regulador da potência de sucção permite-lhe ajustar de forma contínua a potência de sucção.

- Nível de potência baixa: Para aspirar tecidos delicados, por ex., cortinados.
- Nível de potência média: Para a limpeza diária de pouca sujidade.
- Nível de potência elevada: Para a limpeza de pavimentos resistentes, soalhos rijos e muita sujidade.
- Turbo:

turbo

Para a limpeza de sujidade resistente e muito acentuada.

Figura 8

Ajustar o bocal:

- Para aspirar tapetes e alcatifas =>
- Para aspirar soalhos rijos =>

Aspirar com acessórios

Figura 9

Puxando no sentido da seta, solte o acessório combinado do porta-acessórios.

- Bocal para fendas
Para aspirar fendas e cantos.
Para aspirar sítios de difícil acesso, é possível prolongar o acessório combinado, estendendo telescopicamente o bocal para fendas em 2 níveis.
 - Estenda o bocal para fendas em ambos os níveis até ouvir um "clic".
 - Desbloqueando os bloqueios de extensão telescópica (pressionar no sentido da seta), o bocal para fendas pode ser novamente comprimido.
- b) Bocal para estofos
Para aspirar mobiliário estofado, cortinados etc.
- c) Pincel para móveis
Para aspirar caixilhos de janelas, armários, régua perfiladas, etc.
 - Recolha o bocal para estofos no sentido da seta.
 - Rode no sentido da seta, para que a coroa de cerdas saia para fora.

Antes de voltar a colocar o acessório combinado no porta-acessórios, deverá rodar a coroa de cerdas, a fim de recolhê-la, e voltar a colocar o bocal para estofos na posição inicial.

*conforme o modelo

Figura 10*

Bocal de colchões

Para aspirar colchões, almofadas, etc.

(inserir na pega ou no tubo de aspiração conforme necessário).

Figura 11*

Bocal para remoção de pêlos de animais dos estofos

■ Para uma remoção fácil e total de pêlos de animais (coloque na pega ou no tubo conforme adequado).

■ Para limpar o bocal basta aspirá-lo com a pega.

■ No caso de estar muito sujo, o bocal também pode ser aberto.

Para o efeito, desaperte ambos os parafusos laterais no bocal (por exemplo, com uma moeda) e retire a parte interior do bocal.

■ Depois da limpeza coloque novamente a parte interior (ter atenção ao encaixe correcto) e aparafuse-a ao corpo exterior.

Figura 12*

Bocal para pêlos de animais

Bocal para remover pêlos de animais de forma fácil e eficaz

Insiira o tubo telescópico na tubuladura do bocal para pêlos de animais e empurre até o mesmo encaixar.

Para desencaixar prima a manga de desbloqueio e retire o tubo telescópico.

Para limpar o bocal, basta aspirá-lo com o tubo telescópico / pega.

Figura 13*

Bocal para pavimento rijo

Para aspirar revestimentos de pavimentos rijos (adrilhos, parquet, etc.)

Empurre o tubo telescópico na tubuladura do bocal para pavimento rijo até o mesmo encaixar.

Para desencaixar, prima a manga de desbloqueio e retire o tubo telescópico.

Figura 14

No caso de interromper, por pouco tempo, a aspiração, pode utilizar a posição de parque para o tubo localizado na parte de trás do aparelho.

Insiira a patilha de plástico localizada na tubuladura do bocal na reentrância existente na parte de trás do aparelho.

Após o trabalho**Figura 15**

■ Desligue o aspirador e retire a ficha da tomada.

■ Puxe ligeiramente o cabo de alimentação, soltando-o de seguida (o cabo enrola-se automaticamente).

■ O dispositivo de travamento do cabo é de novo activado, bastando puxar levemente o cabo.

Figura 16

Para guardar/transportar o aparelho pode utilizar o dispositivo para arrumar o tubo na parte de baixo do aparelho. Coloque o aparelho ao alto. Insiira a patilha de plástico, no bocal, na reentrância existente na parte de baixo do aparelho.

Mudar o filtro**Mudar o saco de pó MEGAfilt®SuperTEX****Figura 17**

■ Se, com o bocal levantado do chão e a potência de sucção regulada para o nível máximo, a luz-piloto de mudança do filtro acender com uma luz intensa e permanente, tem de mudar o saco de pó, ainda que o mesmo não esteja totalmente cheio. Neste caso, o tipo de lixo aspirado torna necessária a mudança do saco.

■ Abra a tampa do compartimento do saco de pó, accionando a alavanca de fecho no sentido da seta.

Figura 18

Feche o saco de pó MEGAfilt®SuperTEX puxando a lingueta de fecho e retire-o para fora.

Figura 19

Coloque um saco de pó MEGAfilt®SuperTEX novo no porta-filtro e feche a tampa do compartimento do saco de pó.

Atenção: A tampa do compartimento do saco de pó só fecha com o saco de pó MEGAfilt®SuperTEX ou o filtro têxtil colocados.

Se depois de trocado o saco de pó, a luz-piloto de mudança do filtro continuar acesa, verifique, por favor, se o bocal ou a mangueira de aspiração se encontram entupidos.

Limpe o filtro de protecção do motor

O filtro de protecção do motor deve ser limpo, em intervalos regulares, por meio de lavagem ou sacudindo-o!

Figura 20

- Abra a tampa do compartimento do saco de pó (ver Fig. 17).
- Retire o filtro de protecção do motor no sentido da seta.
- Limpe o filtro de protecção do motor sacudindo-o.
- Se estiver muito sujo, o filtro de protecção do motor deve ser lavado.
Deixe o filtro secar durante pelo menos 24 horas.
- Após a limpeza insira o filtro de protecção do motor no aparelho até ao encosto e feche a tampa do compartimento do saco de pó.

Os filtros de protecção do motor podem ser adquiridos como peças de substituição no Serviço de Assistência Técnica. (ver peças de substituição pág. 67)

Mudar o microfiltro higiénico*

O microfiltro higiénico deve ser substituído sempre que usar uma nova embalagem de filtros de substituição (após 5 sacos de pó), mas o mais tardar, após um ano.

Figura 21

- Premindo a lingueta de fecho no sentido da seta, desbloqueie e abra a grelha de saída do ar.
- Premindo a lingueta de fecho no sentido da seta, desbloqueie e retire a armação do filtro.

Figura 22*

- Retire a esponja e o microfiltro higiénico.
- Deite fora o microfiltro higiénico e coloque um novo microfiltro.
- Limpe a esponja e volte a colocá-la na armação do filtro.

Depois de aspirar partículas de pó finas (como, por exemplo, gesso, cimento etc.), limpe o filtro de protecção do motor, sacudindo-o levemente, ou, se necessário, substitua o filtro de protecção do motor e o micro-filtro higiénico.

Figura 23

- Coloque a armação do filtro por baixo das duas patilhas de retenção e incline-a no sentido da seta até que a mesma encaixe.
- Feche a grelha de saída do ar.

Mudar o filtro HEPA*

Se o seu aparelho estiver equipado com um filtro Hepa, este tem de ser mudado anualmente. (Para mudar o filtro ver figuras 21 e 23)

Mudar filtro de carvão activo*

Se o seu aparelho estiver equipado com um filtro de carvão activo, este tem de ser mudado anualmente.

Figura 24*

- Retire o filtro de carvão activo e elimine-o juntamente com o lixo doméstico.
- Insira um novo filtro de carvão activo. (Para mudar o filtro ver figuras 21, 22, 23)

Manutenção

Antes de limpar o aspirador, deverá desligá-lo e retirar a ficha da tomada.

O aspirador e os acessórios de plástico podem ser limpos com os produtos normalmente utilizados para a limpeza de plásticos.

Não deverá utilizar produtos abrasivos, limpa-vidros ou produtos lava-tudo.

Jamais introduza o aspirador na água.

Em caso de necessidade, o compartimento do saco de pó pode ser aspirado com um outro aspirador ou ser simplesmente limpo com um pano de pó /espanador.

*conforme o modelo

O fabricante reserva-se o direito de proceder a quaisquer alterações técnicas.

Acessórios originais

Embalagem de filtros de substituição BBZ52AFP2

Conteúdo:

5 filtros de substituição MEGAfil® Super TEX com fecho
1 micro-filtro higiénico

<http://www.dust-bag-bosch.com>

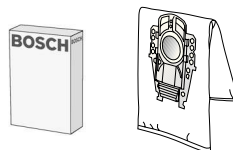

Tipo P / Refº 462588

Filtro têxtil (filtro permanente) BBZ10TFP

Filtro reutilizável com fecho de velcro.

- **Atenção: A combinação filtro têxtil e filtro HEPA deve ser evitada, uma vez que a vida útil do filtro HEPA seria bastante mais reduzida.**



Filtro HEPA (classe H12) BBZ151HF

Recomendado para pessoas que sofram de alergias. Garante uma elevada pureza do ar expelido.

Substituir anualmente (ver Figuras 19 e 21)

- **Atenção: A combinação filtro têxtil e filtro HEPA deve ser evitada, uma vez que a vida útil do filtro HEPA seria bastante mais reduzida.**

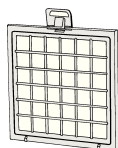

Filtro de carvão activo BBZ190AF

Filtro de carvão activo extragrosso. Impede, por um período mais longo, a ocorrência de odores desagradáveis. Substituir anualmente. Apenas utilizável em conjunto com filtro HEPA (BBZ151HF) ou microfiltro higiénico. Quando utilizado em conjunto com o microfiltro higiénico, retire a esponja da armação do filtro (figura 20) e coloque o filtro de carvão activo.

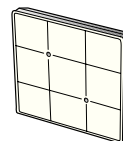

Escova TURBO-UNIVERSALL®-Bürste BBZ102TBB

Para escovar e aspirar numa só passagem: tapetes e alcativas de pêlo curto ou qualquer tipo de pavimento. Especialmente adequada para aspirar pêlos de animais. O accionamento da escova rotativa é feito através do fluxo de ar do aspirador. Não é necessária qualquer ligação eléctrica.

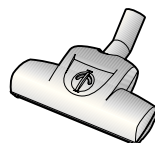

Bocal para pavimentos rijos BBZ123HD

Para aspirar pavimentos lisos (parquete, ladrilhos, terracota etc.)



Peças de substituição

Filtro de saída do ar Microsan (1) e filtro de protecção do motor (2)

Filtro de saída do ar Microsan (1): Refº 483332

Filtro de protecção do motor (2): Refº 187622

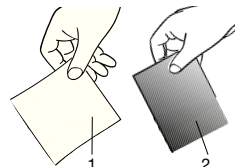

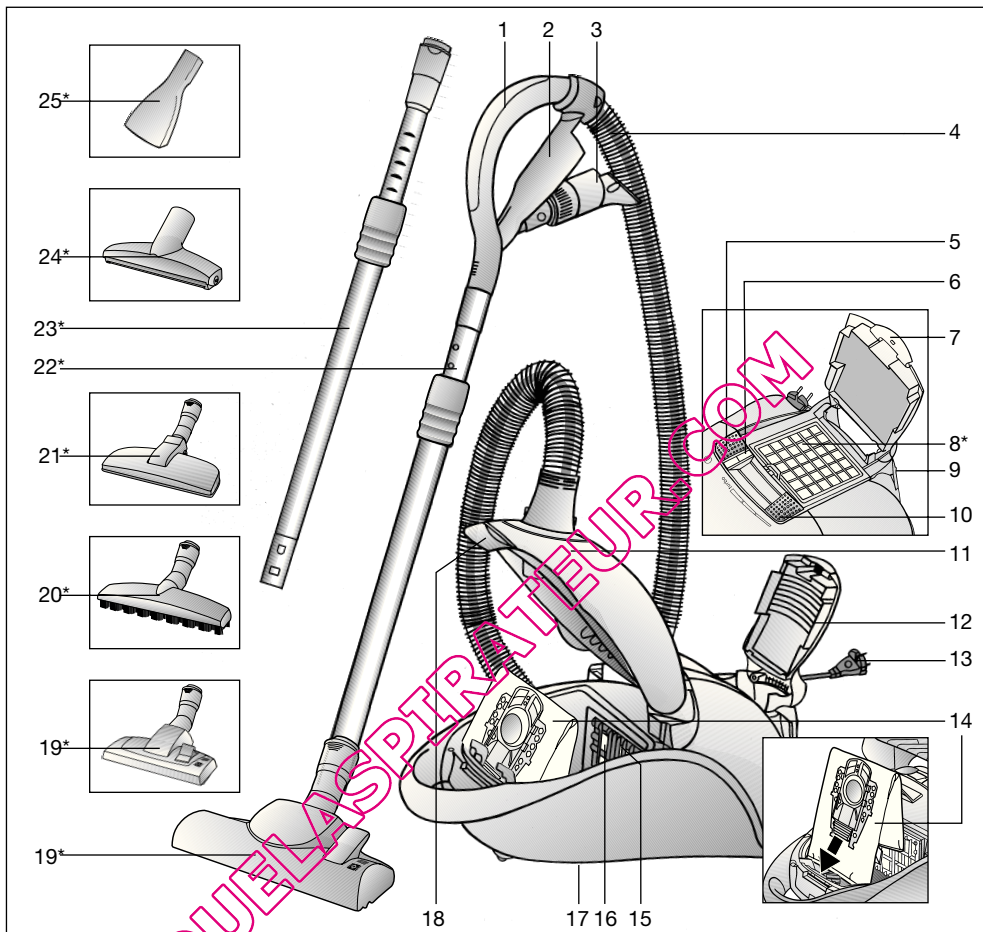

- | | |
|---|--|
| <p>1 Χειρολαβή στο ελάσματο σωλήνα</p> <p>2 Στήριγμα αξεσουάρ</p> <p>3 Αξεσουάρ πολλαπλής χρήσης</p> <p>4 Εύκαμπτος σωλήνας αναρρόφησης</p> <p>5 Πλήκτρο ενεργοποίησης και απενεργοποίησης</p> <p>6 Ένδειξη αλλαγής φίλτρου</p> <p>7 Γλώσσα ασφάλισης</p> <p>8 Φίλτρο εξόδου του αέρα*</p> <p>9 Βοήθεια στάθμευσης</p> <p>10 Ρυθμιστής δύναμης αναρρόφησης</p> <p>11 Κάλυμμα του χώρου συλλογής της σκόνης</p> <p>12 Σχάρα εξόδου του αέρα</p> <p>13 Ηλεκτρικό καλώδιο</p> <p>14 Σακούλα φίλτρου MEGAfill*Super TEX</p> <p>15 Στήριγμα του φίλτρου</p> <p>16 Φίλτρο προστασίας του κινητήρα</p> | <p>17 Βοήθεια αποθήκευσης (στην κάτω πλευρά της συσκευής)</p> <p>18 Μοχλός κλεισίματος</p> <p>19 Πέλμα δαπέδου με δυνατότητα εναλλαγής με δακτύλιο απασφάλισης*</p> <p>20 Πέλμα σκληρού δαπέδου με δακτύλιο απασφάλισης*</p> <p>21 Πέλμα τριχών κατοικίδιων ζώων με πλήκτρο απασφάλισης*</p> <p>22 Τηλεσκοπικός σωλήνας με συρόμενο δακτύλιο*</p> <p>23 Τηλεσκοπικός σωλήνας με συρόμενο δακτύλιο και δακτύλιο απασφάλισης*</p> <p>24 Στόμιο αναρρόφησης τριχών κατοικίδιων ζώων*</p> <p>25 Πέλμα στρωμάτων*</p> |
|---|--|

*ανάλογα με τον εξοπλισμό

Παρακαλώ φυλάξτε τις οδηγίες χρήσης. Σε περίπτωση παράδοσης της ηλεκτρικής σκούπας σε τρίτους, δώστε παρακαλώ μαζί και τις οδηγίες χρήσης.

Χρήση σύμφωνα με το σκοπό προορισμού

Αυτή η ηλεκτρική σκούπα προορίζεται για χρήση μόνο στο σπίτι και όχι για επαγγελματικούς σκοπούς. Χρησιμοποιείτε την ηλεκτρική σκούπα αποκλειστικά σύμφωνα με τα στοιχεία σ' αυτές τις οδηγίες χρήσης. Ο κατασκευαστής δεν ευθύνεται για ενδεχόμενες ζημιές, που οφείλονται σε μη ενδεδειγμένη χρήση ή σε λάθος χειρισμό.

Γι' αυτό προσέξτε οπωσδήποτε τις ακόλουθες υποδείξεις!

Η ηλεκτρική σκούπα επιτρέπεται να χρησιμοποιείται μόνο με:

- γνήσια σακούλα φίλτρου MEGAFilt®SuperTEX
- γνήσια ανταλλακτικά, γνήσια αξεσουάρ ή -γνήσιο ειδικό εξοπλισμό

Η ηλεκτρική σκούπα δεν είναι κατάλληλη για:

- τη χρήση σε ανθρώπους ή ζώα
- την απορρόφηση:
 - μικρών ζωντανών οργανισμών
 - βλαβερών στην υγεία, κοφτερών, καυτών ή πυρακτωμένων υλικών
 - υγρών ουσιών
 - εύφλεκτων ή εκρηκτικών υλικών και αερίων.
 - στάχτης, αιθάλης από τζάκια και κεντρικές θέρμανσεις.

Υποδείξεις ασφαλείας

Αυτή η ηλεκτρική σκούπα ανταποκρίνεται στους αναγνωρισμένους κανόνες της τεχνικής και στους σχετικούς κανονισμούς ασφαλείας.

Βεβαιώνουμε τη συμμόρφωση προς τις ακόλουθες ευρωπαϊκές οδηγίες: 89/336/ΕΟΚ (τροποποιημένη με τις RL 91/263/ΕΟΚ, 92/31/ΕΟΚ και 93/68/ΕΟΚ), 73/23/ΕΟΚ (τροποποιημένη με την οδηγία 93/68/ΕΟΚ).

- Συνδέστε στο ρεύμα και θέστε σε λειτουργία την ηλεκτρική σκούπα μόνο σύμφωνα με τα στοιχεία στην πινακίδα τύπου.
- Μη σκουπίζετε ποτέ χωρίς τη σακούλα φίλτρου MEGAFilt® SuperTEX
=> Η συσκευή μπορεί να υποστεί ζημιά!
- Επιτρέπετε τη χρήση της ηλεκτρικής σκούπας σε παιδιά μόνο κάτω από επίτηρηση.
- Αποφεύγετε την αναρρόφηση με το πέλμα και το σωλήνα αναρρόφησης κοντά στο κεφάλι.
=> Υπάρχει κίνδυνος τραυματισμού!
- Μη χρησιμοποιείτε το ηλεκτρικό καλώδιο για το κράτημα ή τη μεταφορά της ηλεκτρικής σκούπας.
- Σε περίπτωση παρατεταμένης συνεχούς λειτουργίας βγάλτε το ηλεκτρικό καλώδιο.

- Για την αποσύνδεση της συσκευής από το ηλεκτρικό δίκτυο, μην τραβάτε το ηλεκτρικό καλώδιο, αλλά τραβάτε το φιο από την πρίζα.

- Μην τραβάτε το ηλεκτρικό καλώδιο πάνω από κοφτερές γωνίες και μην το συνθλίβετε.
- Πριν από κάθε εργασία στην ηλεκτρική σκούπα ή στα αξεσουάρ τραβήξτε το φιο από την πρίζα.
- Μη θέσετε σε λειτουργία μια χαλασμένη ηλεκτρική σκούπα. Σε περίπτωση που παρουσιαστεί μια βλάβη, τραβήξτε το φιο από την πρίζα.

- Οι επισκευές και η αντικατάσταση των ανταλλακτικών στην ηλεκτρική σκούπα επιτρέπεται να πραγματοποιούνται μόνο από εξουσιοδοτημένο σέρβις πελατών.

- Προφυλάξτε την ηλεκτρική σκούπα από την υγρασία και τις πηγές θερμότητας.

- Απενεργοποιείτε τη συσκευή όταν δε γίνεται αναρρόφηση.

- Καταστρέψτε αμέσως τις άχρηστες συσκευές, μετά παραδώστε τη συσκευή για μια απόσυρση σύμφωνα με τους κανονισμούς.

- Για λόγους ασφαλείας οι ηλεκτρικές σκούπες, που έχουν ισχύ από 2300 W και πάνω, είναι εξοπλισμένες με μια προστασία υπερθέρμανσης.

Εάν γυροφόραστεί ένα μπλοκάρισμα και η συσκευή ερεοταθεί πάρα πολύ, απενεργοποιείται αυτόματα. Αφαιρέστε το φιο από την πρίζα και βεβαιωθείτε, ότι το πέλμα, ο σωλήνας αναρρόφησης ή ο εύκαμπτος σωλήνας δεν είναι φραγμένα, ή πρέπει να αλλάξει το φίλτρο.

Μετά την επιδιόρθωση της βλάβης αφήστε τη συσκευή να κρυώσει το λιγότερο 1 ώρα. Μετά η συσκευή βρίσκεται ξανά σε ετοιμότητα λειτουργίας.

Υποδείξεις για την απόσυρση

■ Συσκευασία

Η συσκευασία προστατεύει την ηλεκτρική σκούπα από ζημιά κατά τη μεταφορά.

Αποτελείται από φιλικά προς το περιβάλλον υλικά και γι' αυτό είναι ανακυκλώσιμη.

Παραδώστε τα υλικά συσκευασίας που δεν χρειάζονται άλλο, στα σημεία συγκέντρωσης των υλικών ανακύκλωσης.

■ Παλιά συσκευή

Οι παλιές συσκευές περιέχουν πολλά ακόμα χρήσιμα υλικά.

Γι' αυτό παραδίδετε την άχρηστη συσκευή σας σ' ένα ειδικό κατάστημα ή σ' ένα κέντρο ανακύκλωσης.

Τους τρόπους απόσυρσης μπορείτε να τους πληροφορηθείτε στα ειδικά καταστήματα ή στις υπηρεσίες του δήμου σας.

Προσέξτε παρακαλώ

- Συνδέστε τη συσκευή μόνο σε πρίζα που είναι ασφαλισμένη με μια ασφάλεια τουλάχιστον 16 Α. Εάν η ασφάλεια κατά την ενεργοποίηση της συσκευής "πέσει" μία φορά, μπορεί αυτό να οφείλεται στο γεγονός, ότι στο ίδιο κύκλωμα βρίσκονται συγχρόνως συνδεδεμένες και άλλες ηλεκτρικές συσκευές με υψηλή κατανάλωση ρεύματος. Το "πέσιμο" της ασφάλειας μπορεί να αποφευχθεί, ρυθμίζοντας πριν την ενεργοποίηση της συσκευής τη χαμηλότερη βαθμίδα ισχύος και επιλέγοντας στη συνέχεια μια υψηλότερη βαθμίδα ισχύος.

Ανοίξτε παρακαλώ τις σελίδες με τις εικόνες!

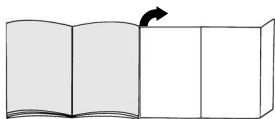

Θέση σε λειτουργία

Εικ. 1

- Τοποθετήστε το στόμιο του σωλήνα αναρρόφησης στο άνοιγμα αναρρόφησης και αφήστε το να ασφαλίσει.
- Κατά την αφαίρεση του εύκαμπτου σωλήνα αναρρόφησης πιέστε μεταξύ τους τα δύο δόντια ασφάλισης και τραβήξτε έξω τον εύκαμπο σωλήνα.

Εικ. 2*

- Συνδέστε ισόπεδα τη χειρολαβή και τον τηλεσκοπικό σωλήνα.
- Σπρώξτε ισόπεδα τη χειρολαβή μέχρι να ασφαλίσει μέσα στον τηλεσκοπικό σωλήνα. Για το λύσιμο της σύνδεσης πιέστε το δακτύλιο απασφάλισης και τραβήξτε έξω τη χειρολαβή.

Εικ. 3*

Σπρώξτε ισόπεδα τον τηλεσκοπικό σωλήνα μέχρι να ασφαλίσει μέσα στο στόμιο του πέλατος δαπέδου. Για το λύσιμο της σύνδεσης πιέστε το δακτύλιο απασφάλισης και τραβήξτε έξω τον τηλεσκοπικό σωλήνα.

Εικ. 4*

Πιέζοντας το συρόμενο δακτύλιο προς την κατεύθυνση του βέλους, απασφαλίστε τον τηλεσκοπικό σωλήνα και ρυθμίστε το επιθυμητό μήκος.

Εικ. 5

Πιάστε το ηλεκτρικό καλώδιο από το φιν, τραβήξτε έξω το επιθυμητό μήκος και συνδέστε το φιν στην πρίζα του ρεύματος.

Εικ. 6

Θέστε την ηλεκτρική σκούπα σε λειτουργία ή εκτός λειτουργίας, πατώντας το πλήκτρο ενεργοποίησης και απενεργοποίησης προς την κατεύθυνση του βέλους.

Αναρρόφηση

Αγοράστε μια ισχυρή συσκευή με μεγάλη δύναμη αναρρόφησης. Η θέση της μέγιστης ισχύος συνιστάται γι' αυτό μόνο στην περίπτωση πολύ λερωμένων μοκετών με χαμηλό πέλος ή σκληρών δαπέδων.

Εικ. 7

Μπορείτε να ρυθμίσετε μέσω του ρυθμιστή δύναμης αναρρόφησης την επιθυμητή δύναμη αναρρόφησης χωρίς διαβάθμιση κατά συγκεκριμένα βήματα.

- Χαμηλή περιοχή ισχύος: Για την αναρρόφηση ευαίσθητων υλικών, π.χ. κουρτινών.
- Μεσαία περιοχή ισχύος: Για το καθημερινό καθαρισμό σε περίπτωση μικρής ρύπανσης.
- Υψηλή περιοχή ισχύος: Για καθαρισμό σταθερών επιφανειών επικάλυψης δαπέδου σκληρών δαπέδων και σε περίπτωση μεγάλης ρύπανσης.
- Πίεση Turbo: turbo
Για τον καθαρισμό σκληρής και πολύ μεγάλης ρύπανσης.

Εικ. 8

Ρύθμιση του πέλατος δαπέδου:

- Για αναρρόφηση χαλιών και μοκετών =>
- Για αναρρόφηση σκληρών δαπέδων =>

Αναρρόφηση με αξεσουάρ

Εικ. 9

Λύστε το αξεσουάρ πολλαπλής χρήσης, τραβώντας το προς την κατεύθυνση του βέλους από το στόμημα.

- Στόμιο αναρρόφησης για σκούπισμα γωνιών
Για την αναρρόφηση αρμών και γωνιών. Για τα δυσκολοπρόσβατα σημεία μπορεί να επεκταθεί το αξεσουάρ πολλαπλής χρήσης, επεκτείνοντας τηλεσκοπικά το στόμιο αναρρόφησης για το σκούπισμα γωνιών, σε 2 βήματα στα mm.
- Ανοίξτε το στόμιο αναρρόφησης για το σκούπισμα γωνιών και στα δύο βήματα τόσο, ώσπου να ασφαλίσει με τον αντίστοιχο χαρακτηριστικό ήχο.
- Λύνοντας τις ασφάλειες της τηλεσκοπικής επέκτασης (πάτημα προς την κατεύθυνση του βέλους) μπορεί να κλείσει ξανά το στόμιο αναρρόφησης για σκούπισμα γωνιών.
- Στόμιο αναρρόφησης για σκούπισμα επίπλων
Για την αναρρόφηση επίπλων, κουρτινών κτλ.
- Βουρτσάκι για σκούπισμα επίπλων
Για την αναρρόφηση πλαισίων παραθύρων, ντουλαπιών, προφίλ κτλ.
 - Αναδιπλώστε το στόμιο αναρρόφησης για το σκούπισμα επίπλων προς την κατεύθυνση του βέλους.

- Στρέφοντας προς την κατεύθυνση του βέλους εξέρχεται το βουρτσάκι.

Πριν την τοποθέτηση του αξεσουάρ πολλαπλής χρήσης στο στήριγμά του πρέπει να περάσει μέσα το βουρτσάκι και το στόμιο αναρρόφησης για το σκούπισμα επίπλων πρέπει να επανέλθει στην αρχική του θέση.

Εικ. 10*

Πέλαμα στρωμάτων
Για τον καθαρισμό στρωμάτων, επενδύσεων κ.τ.λ. (ανάλογα την περίπτωση τοποθετείται στη χειρολαβή ή στο σωλήνα αναρρόφησης).

Εικ. 11*

- Στόμιο αναρρόφησης τριχών κατοικίδιων ζώων
- Για την εύκολη και αποτελεσματική απομάκρυνση των τριχών των κατοικίδιων ζώων (ανάλογα την περίπτωση τοποθετείται στη χειρολαβή ή στο σωλήνα αναρρόφησης).
 - Για τον καθαρισμό αναρροφήστε απλά με τη χειρολαβή το στόμιο αναρρόφησης των τριχών των κατοικίδιων ζώων.
 - Σε περίπτωση μεγάλης ρύπανσης μπορεί το στόμιο αναρρόφησης των τριχών των κατοικίδιων ζώων επίσης να ανοίξει.
Ξεβιδώστε γι' αυτό τις δύο βίδες στις πλευρές του στομίου (π.χ. με ένα κέρμα) και αφαιρέστε το εσωτερικό μέρος από το στόμιο αναρρόφησης.
 - Μετά τον καθαρισμό τοποθετήστε ξανά το εσωτερικό μέρος (προσέξτε τη σωστή εφαρμογή) και βιδώστε το με το περιβλήμα.

Εικ. 12*

Πέλαμα τριχών κατοικίδιων ζώων
Πέλαμα δαπέδου για εύκολη και αποτελεσματική απομάκρυνση των τριχών των κατοικίδιων ζώων.
Σπρώξτε τον τηλεσκοπικό σωλήνα μέχρι να ασφαλίσει μέσα στο πέλαμα των τριχών των κατοικίδιων ζώων.
Για το λύσιμο της σύνδεσης πιέστε το πλήκτρο απασφάλισης και τραβήξτε έξω τον τηλεσκοπικό σωλήνα.
Για τον καθαρισμό αναρροφήστε το πέλαμα απλά με το σωλήνα αναρρόφησης / τη χειρολαβή.

Εικ. 13*

Πέλαμα σκληρού δαπέδου
Για την αναρρόφηση σκόνης από σκληρά δάπεδα (πλακάκια, παρκέ κ.λπ.)
Σπρώξτε τον τηλεσκοπικό σωλήνα μέχρι να ασφαλίσει μέσα στο στόμιο του πέλαματος σκληρού δαπέδου.
Για το λύσιμο της σύνδεσης πιέστε το δακτύλιο απασφάλισης και τραβήξτε έξω τον τηλεσκοπικό σωλήνα.

Εικ. 14

Στα μικρά διαλείμματα σκουπίσματος μπορείτε να χρησιμοποιήσετε τη βοήθεια στάθμευσης που βρίσκεται στην πίσω πλευρά της συσκευής.
Σπρώξτε την πλαστική πατούρα που βρίσκεται στο στόμιο του πέλαματος στην εγκοπή στην πίσω πλευρά της συσκευής.

Μετά την εργασία

Εικ. 15

- Απενεργοποιήστε τη συσκευή, τραβήξτε το φινι από την πρίζα.
- Τραβήξτε λίγο το ηλεκτρικό καλώδιο και αφήστε το ελεύθερο (το καλώδιο τύλιγεται αυτόματα).
- Με ένα νέο τράβηγμα του ηλεκτρικού καλωδίου ενεργοποιείται ξανά το όρθεο του καλωδίου, τραβώντας σύντομα το καλώδιο απενεργοποιείται.

Εικ. 16

Για τη συλλογή/μεταφορά της συσκευής μπορείτε να χρησιμοποιήσετε τη βοήθεια αποθήκευσης που βρίσκεται στην κάτω πλευρά της συσκευής. Τοποθετήστε τη συσκευή όρθια. Σπρώξτε την πλαστική πατούρα που βρίσκεται στο πέλαμα δαπέδου στην εγκοπή στην κάτω πλευρά της συσκευής.

Αντικατάσταση φίλτρου

Αντικατάσταση σακούλας φίλτρου MEGAFilt®SuperTEX

Εικ. 17

- Όταν με σηκωμένο το πέλαμα δαπέδου από το δάπεδο και με την υψηλότερη ρύθμιση της ισχύος αναρρόφησης η ένδειξη αλλαγής φίλτρου είναι έντονα και διαρκώς αναμμένη, πρέπει να αλλάξετε η σακούλα του φίλτρου, ακόμα και στην περίπτωση που δεν είναι εντελώς γεμάτη. Σε αυτήν την περίπτωση καθίστε το είδος της ρύπανσης την αλλαγή απαραίτητη.
- Ανοίξτε το κάλυμμα του χώρου συλλογής της σκόνης, σπρώχνοντας το μοχλό κλεισίματος προς την κατεύθυνση του βέλους.

Εικ. 18

Κλείστε τη σακούλα του φίλτρου MEGAFilt®SuperTEX τραβώντας τη γλώσσα φραγής και αφαιρέστε την.

Εικ. 19

Τοποθετήστε μια νέα σακούλα φίλτρου MEGAFilt®SuperTEX στο στήριγμα και κλείστε το κάλυμμα του χώρου συλλογής της σκόνης.

- **Προσοχή:** Το κάλυμμα του χώρου συλλογής της σκόνης κλείνει μόνο, εφόσον έχει τοποθετηθεί η σακούλα φίλτρου MEGAFilt®SuperTEX ή το υφασμάτινο φίλτρο.

*ανάλογα με τον εξοπλισμό

Αν και μετά την αντικατάσταση της σακούλας φίλτρου η ένδειξη αλλαγής φίλτρου συνεχίζει να ανάβει, παρακαλούμε ελέγξτε αν το πέλαμα, ο σωλήνας ή ο εύκαμπτος σωλήνας αναρρόφησης έχουν βουλώσει.

Καθαρισμός του φίλτρου προστασίας του κινητήρα

Το φίλτρο προστασίας του κινητήρα πρέπει να καθαρίζεται σε τακτικά χρονικά διαστήματα με ελαφρό κτύπημα ή πλύσιμο!

Εικ. 20

- Ανοίξτε το κάλυμμα του χώρου συλλογής της σκόνης (βλέπε Εικ. 17).
- Τραβήξτε έξω το φίλτρο προστασίας του κινητήρα προς την κατεύθυνση του βέλους.
- Καθαρίστε το φίλτρο προστασίας του κινητήρα με ελαφρό κτύπημα.
- Σε περίπτωση μεγάλης ρύπανσης το φίλτρο προστασίας του κινητήρα πρέπει να πλένεται. Στη συνέχεια αφήστε το φίλτρο να στεγνώσει το λιγότερο για 24 ώρες.
- Μετά τον καθαρισμό, σπρώξτε το φίλτρο προστασίας του κινητήρα μέσα στη συσκευή μέχρι το τέρμα και κλείστε το κάλυμμα του χώρου συλλογής της σκόνης.

Ένα νέο φίλτρο προστασίας του κινητήρα μπορείτε να το προμηθευτείτε, όταν θέλετε, ως ανταλλακτικό από το σέρβις πελατών. (βλέπε "Ανταλλακτικά" στη σελίδα 73)

Αντικατάσταση του μικροφίλτρου υγιεινής*

Το μικροφίλτρο υγιεινής πρέπει αντικαθίσταται με κάθε νέο πακέτο ανταλλακτικών σακούλων σκόνης (μετά από 5 σακούλες φίλτρου), το αργότερο όμως μετά τη λήξη ενός χρόνου.

Εικ. 21

- Πιέζοντας τη γλώσσα ασφάλισης προς την κατεύθυνση του βέλους απασφαλίστε τη σχάρα εξόδου του αέρα και ανοίξτε την.
- Πιέζοντας τη γλώσσα ασφάλισης προς την κατεύθυνση του βέλους απασφαλίστε και αφαιρέστε το πλαίσιο του φίλτρου.

Εικ. 22*

- Αφαιρέστε το αφρώδες πλαστικό και το μικροφίλτρο υγιεινής.
- Αποσύρετε το μικροφίλτρο υγιεινής και τοποθετήστε ένα νέο μικροφίλτρο υγιεινής.
- Καθαρίστε το αφρώδες πλαστικό και τοποθετήστε το και πάλι ξανά στο πλαίσιο του φίλτρου.

Μετά την απορρόφηση της λεπτής σκόνης (όπως π.χ. γύψος, τσιμέντο, κτλ.), καθαρίστε το φίλτρο προστασίας του κινητήρα με ελαφρό κτύπημα, ενδεχομένως αντικαταστήστε το φίλτρο προστασίας του κινητήρα και το μικροφίλτρο υγιεινής.

Εικ. 23

- Σπρώξτε το πλαίσιο του φίλτρου κάτω από τα δύο χείλη συγκράτησης και στρέψτε το προς την κατεύθυνση του βέλους, ώπου να ασφαλίσει.
- Κλείστε τη σχάρα εξόδου του αέρα.

Αντικατάσταση του φίλτρου HEPA*

Εάν η συσκευή σας είναι εξοπλισμένη με ένα φίλτρο HEPA, πρέπει το φίλτρο να αντικαθίσταται κάθε χρόνο. (Για την αντικατάσταση του φίλτρου βλέπε στις εικόνες 21 και 23)

Αντικατάσταση της κασέτας ενεργού άνθρακα*

Εάν η συσκευή σας είναι εξοπλισμένη με μια κασέτα ενεργού άνθρακα, πρέπει αυτή να αντικαθίσταται κάθε χρόνο.

Εικ. 24*

- Βγάλτε την κασέτα ενεργού άνθρακα και πετάξτε την στα οικιακά απορρίμματα.
- Τοποθετήστε μια νέα κασέτα ενεργού άνθρακα. (Για την αντικατάσταση του φίλτρου βλέπε στις εικόνες 21, 22, 23)

Φροντίδα

Πριν από κάθε καθαρισμό πρέπει πρώτα να απενεργοποιείται η ηλεκτρική σκούπα και να τραβιέται το φως από την πρίζα του ρεύματος.

Η ηλεκτρική σκούπα και τα πλαστικά αξεσουάρ μπορούν να καθαριστούν με ένα υγρό καθαρισμού πλαστικών του εμπορίου.

- ! **Μη χρησιμοποιείτε κανένα διαβρωτικό υλικό, υγρό καθαρισμού γυαλιού ή υγρό καθαρισμού γενικής χρήσης.**
- ! **Μη βυθίζετε την ηλεκτρική σκούπα ποτέ στο νερό.**

Ο χώρος συλλογής της σκόνης μπορεί, όταν χρειάζεται, να αναρροφηθεί με μια δεύτερη ηλεκτρική σκούπα, ή να καθαριστεί απλά με ένα στεγνό ξεσκονόπανο ή πινέλο.

Διατηρούμε το δικαίωμα των τεχνικών αλλαγών.

*ανάλογα με τον εξοπλισμό

Ειδικός εξοπλισμός

Πακέτο ανταλλακτικών σακούλων σκόνης BBZ52AFP2

Περιεχόμενο:

5 ανταλλακτικές σακούλες σκόνης MEGAFilt®Super TEX με κλείστρο
1 μικροφίλτρο υγιεινής

<http://www.dust-bag-bosch.com>

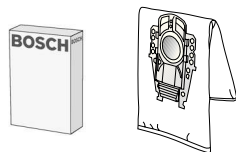

Τύπος P / Κωδικός αρ. 462588

Υφασμάτινο φίλτρο (φίλτρο διαρκείας) BBZ10TFP

Επαναχρησιμοποιούμενο φίλτρο με αυτοκόλλητο κούμπωμα.

- Προσοχή: Ο συνδυασμός υφασμάτινου φίλτρου και φίλτρου HEPA πρέπει να αποφεύγεται, επειδή σε αυτή την περίπτωση μειώνεται σημαντικά η διάρκεια ζωής του φίλτρου HEPA.



Φίλτρο HEPA (κατηγορία H12) BBZ151HF

Συνιστάται για τους αλλεργικούς. Για εξαιρετικά καθαρό αέρα εξόδου.
Αντικατάσταση ανά έτος (βλέπε στις εικόνες 19 και 21)

- Προσοχή: Ο συνδυασμός υφασμάτινου φίλτρου και φίλτρου HEPA πρέπει να αποφεύγεται, επειδή σε αυτή την περίπτωση μειώνεται σημαντικά η διάρκεια ζωής του φίλτρου HEPA.

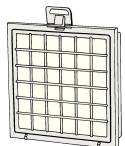

Κασέτα ενεργού άνθρακα BBZ190AF

Ιδιαίτερα χοντρή κασέτα ενεργού άνθρακα. Εμποδίζει για πολύ χρόνο τις ενοχλητικές οσμές. Αντικατάσταση κάθε χρόνο. Χρησιμοποιείται μόνο σε συνδυασμό με το φίλτρο HEPA (BBZ151HF) ή το μικροφίλτρο υγιεινής. Σε περίπτωση χρήσης με μικροφίλτρο υγιεινής αφαιρέστε το αφρώδες πλαστικό υλικό από το πλαίσιο του φίλτρου (Εικ. 20) και τοποθετήστε την κασέτα ενεργού άνθρακα.

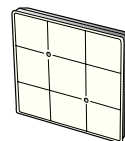

Βούρτσα TURBO-UNIVERSAL® BBZ102TBB

Βούρτσισμα και αναρρόφηση χαλών με κοντό πέλος, μοκετών και κάθε επίστρωσης δαπέδου σε ένα πέραςμα. Ιδιαίτερα κατάλληλη για απορρόφηση των τριχών των κατοικίδιων ζώων. Η κίνηση του κυλίνδρου της βούρτσας επιτυγχάνεται μέσω του ρεύματος αναρρόφησης της ηλεκτρικής σκούπας. Δεν είναι απαραίτητη καμία ηλεκτρική σύνδεση.

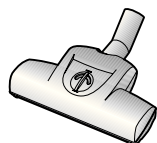

Πέλα αναρρόφησης σκληρού δαπέδου BBZ123HD

Για την αναρρόφηση σκόνης από λεία δάπεδα (παρκέ, πλακάκια, τερακότα,...)



Ανταλλακτικά

Φίλτρο εξόδου του αέρα Microsan (1) και Φίλτρο προστασίας του κινητήρα (2)

Φίλτρο εξόδου του αέρα Microsan (1): Κωδικός αρ. 483332

Φίλτρο προστασίας του κινητήρα (2): Κωδικός αρ. 187622

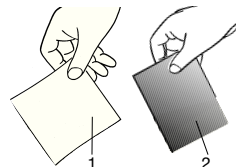

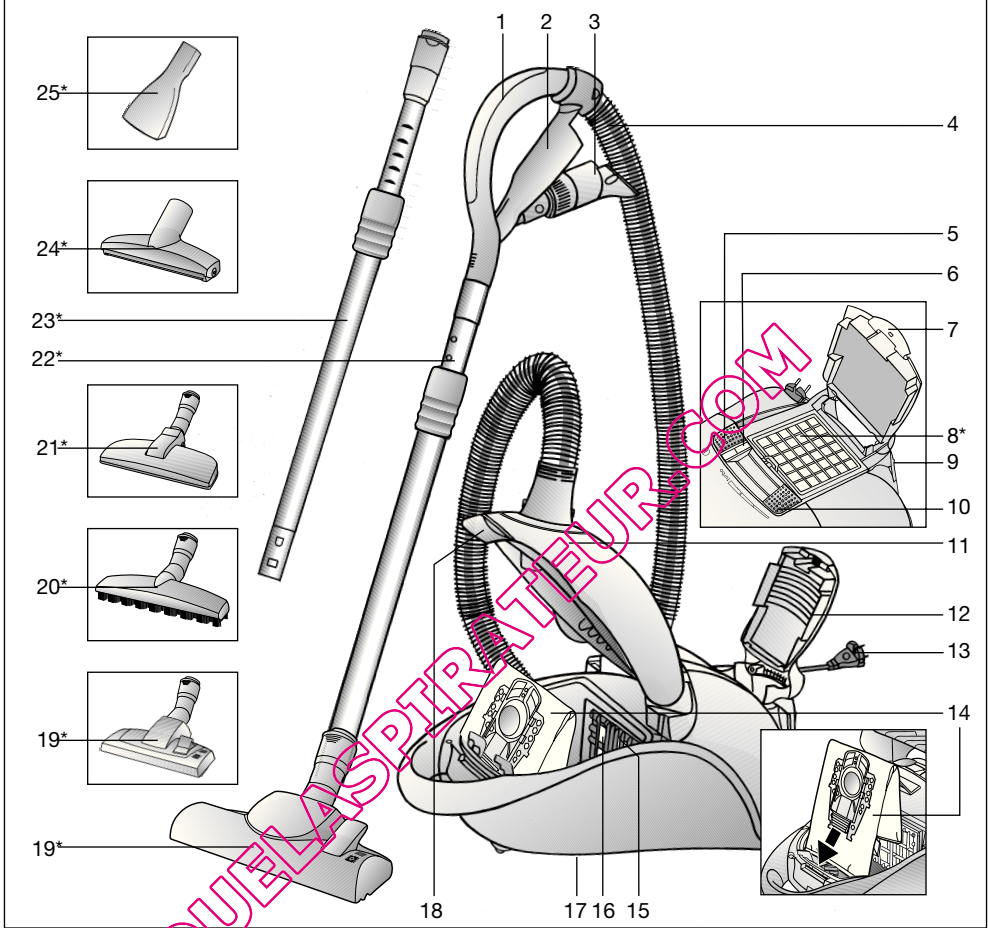

- | | |
|---------------------------------------|---|
| 1 Hortum tutamağı | 15 Filtre tutturma donanımı |
| 2 Aksesuar tutucusu | 16 Motor koruma filtresi |
| 3 Kombine aksesuar | 17 Yerleştirme yardımı (cihazın alt tarafında) |
| 4 Emme hortumu | 18 Kapak kilit kolu |
| 5 Açma veya kapama düğmesi | 19 Fonksiyonu değiştirilebilen kilit kovanlı zemin süpürme ünitesi* |
| 6 Filtre değiştirme göstergesi | 20 Sert zemin ağız, kilit açma kovanı ile* |
| 7 Kapak dili | 21 Kilit halkalı hayvan kılı süpürme ucu* |
| 8 Dışarı üfleme filtresi* | 22 Sürgü manşetli teleskopik boru* |
| 9 Park yardımı | 23 Sürgü manşetli ve kilit açma kovanlı teleskopik boru* |
| 10 Emme gücü ayar düğmesi | 24 Hayvan kılı-mobilya döşemesi emme ağızı* |
| 11 Toz haznesi kapağı | 25 Döşek süpürme başlığı* |
| 12 Dışarı üfleme ızgarası | |
| 13 Elektrik bağlantı kablosu | |
| 14 Filtre torbası MEGAFilt® Super TEX | |

*cihaz donanımına bağlıdır

Kullanma kılavuzunu lütfen itinayla muhafaza ediniz. Elektrikli süpürgeyi başka birisine verecek olursanız, lütfen kullanma kılavuzunu da veriniz. Kullanım kılavuzları birçok model için yapılmaktadır. Bu yüzden sizin cihazınızın donanımı ve kullanma kılavuzu arasında farklılık olabilir. Bundan dolayı kullanma kılavuzunu okurken buna dikkat etmenizi tavsiye ederiz.

Amaca uygun kullanım

Bu elektrikli süpürge sadece evdeki normal kullanım için tasarlanmıştır ve ticari kullanım için uygun değildir.

Bu elektrikli süpürge sadece bu kullanma kılavuzunda verilen bilgilere göre kullanılmalıdır.

Amaca uygun olmayan veya hatalı kullanımdan kaynaklanan muhtemel hasarlardan üretici sorumlu değildir ve sorumlu tutulamaz.

Bu nedenle, lütfen aşağıdaki bilgilere kesinlikle dikkat ediniz! Elektrikli süpürge sadece aşağıdaki parçalar ile kullanılmalıdır:

- Orijinal filtre torbası MEGAFilt® SuperTEX
- Orijinal yedek parçalar, orijinal aksesuarlar veya -orijinal özel aksesuarlar

Elektrikli süpürge aşağıdaki işlemler için uygun değildir:

- İnsanların veya hayvanların bu cihaz ile temizlenmesi
- Aşağıdaki cisim, madde veya pisliklerin emilerek temizlenmesi:
 - Haşereler / cihaz ile emilebilecek küçük canlılar
 - Sağlığa zararlı, keskin kenarlı, sıcak veya akkütlenmiş maddeler
 - Nemli, ıslak veya sıvı maddeler
 - Kolay alevlenen veya patlayıcı maddeler ve gazlar.
 - merkezi ısıtma tesisatlarındaki ve çini sobalardaki kül ve kurumlar

Güvenlik bilgileri

Bu elektrikli süpürge, geçerli teknik kurallara ve bilinen güvenlik yönetmeliklerine uygundur.

Avrupa yönetmeliklerine uygundur: 89/336/EWG (RL 91/263/EWG, 92/31/EWG ve 93/68/EWG olarak değiştirilmiştir). 73/23/EWG (RL 93/68/EWG ile değiştirilmiştir).

- Elektrikli süpürgeyi sadece tip levhasındaki gibi takın ve kullanın.
- Asla filtre torbasız MEGAFilt® SuperTEX süpürmeyiniz. => Cihaz zarar görebilir!
- Çocukların elektrikli süpürgeyi sadece gözetim altında kullanmalarına izin veriniz.
- Elektrik bağlantı kablosunu, elektrikli süpürgeyi taşıma/ nakletme amacıyla kullanmayınız.
- Birkaç saat süreli çalıştırdıysanız şebeke bağlantı kablosunu tamamen çekiniz.
- Elektrik fişi prizden çıkarılacağı zaman, elektrik bağlantı kablosundan değil, fişin kendisinden tutulup çekilmelidir.

- Elektrik bağlantı kablosu keskin kenarlar üzerinden çekilmemeli ve herhangi bir yere sıkıştırılmamalıdır.
- Elektrikli süpürge ve aksesuarlarında herhangi bir işlem yapılmadan önce, elektrik fişi prizden çekilip çıkarılmalıdır.
- Elektrikli süpürge herhangi bir hasar varsa, kesinlikle çalıştırmayınız. Bir arıza söz konusu olduğu zaman, elektrik fişini prizden çekip çıkarınız.
- Tehlikelerden korunmak için tamir işlemleri ve elektrikli süpürge üzerindeki yedek parça değişiklikleri sadece yetkili müşteri hizmetleri tarafından uygulanmalıdır.
- Elektrikli süpürge, harici hava koşullarına, neme ve ısı kaynaklarına karşı korunmalıdır.
- Elektrikli süpürge inşaat alanında kullanıma uygun değildir. => Hafriyatın süpürülmesi cihaza zarar verebilir.
- Süpürmediğinizde cihazı kapatınız.
- Eski ve artık kullanılmayacak olan cihazlar derhal kullanılmamaya hale getirilmeli ve gerektiği şekilde imha edilmelidir.
- Güvenlik nedeniyle 2300 W veya üzerinde bir kuvvete sahip elektrikli süpürgeler bir aşırı ısınma emniyeti ile donatılmıştır. Eğer bir bloke olma veya tıkanma söz konusu ise ve cihaz fazla ısınmışsa, cihaz otomatik olarak kapanacaktır. Elektrik fişini prizden çıkarınız ve emme ünitesinin, emme hortusunun veya hortumun tıkanmamış olduğunu kontrol ediniz veya filtrenin değiştirilmesi gerek gerektirmediğini kontrol ediniz. Arıza giderildikten sonra, cihazın en az 1 saat soğumasını bekleyiniz. Bu süre sonunda cihaz tekrar kullanılabilir.

Giderme bilgileri

- **Ambalaj**
Ambalaj, elektrikli süpürgeyi nakliyat esnasında zarar görmeye karşı korur. Ambalaj çevreye zarar vermeyen malzemelerden ibarettir ve bu nedenle tekrar kullanılabılır. Almanya'da artık kullanılmayan ambalaj malzemelerini, »Grüner Punkt« adını taşıyan yeniden değerlendirme sisteminin toplama merkezlerine gönderiniz. Kendi ülkenizde bu cins merkezler varsa, ambalaj malzemelerinizi bu merkezlere göndermenizi tavsiye ederiz.
- **Eski cihaz**
Eski cihazlar çok kez değerli malzemeler ihtiva eder. Bu sebeple kullanılmış cihazınızı/kullanılmış dışarı üfleme filtresi göstergesini, satıcınıza veya bir geridönüşüm merkezine geri dönüştürülmesi için teslim ediniz. Güncel imha yöntemleri hakkında bilgi almak için, lütfen yetkili satıcınıza veya oturduğunuz bölge belediyesine başvurunuz.

Lütfen dikkat

- Şebeke prizi en az 16 A sigorta ile emniyete alınmış olmalıdır.
- Cihazın açılması esnasında sigorta devreye girmişse, bu durum yüksek bağlantı değerine sahip başka elektrikli cihazların aynı devreye bağlanmış olmasından kaynaklanıyor olabilir.
- Cihazı açarken en düşük güç kademesini ayarlayarak ve güç kademesini sonradan artırarak sigortanın devreye girmesini engelleyebilirsiniz.

Elektrik süpürgenizi daha verimli kullanabilmeniz için:

- Elektrikli süpürge için her zaman orijinal yedek parça, aksesuar veya özel aksesuarları kullanınız.
- Optimum verimlilik için; motor koruma filtresi ve hava çıkış filtresini kullanma kılavuzunda belirtildiği gibi düzenli olarak temizleyiniz ve değiştiriniz.
- Süpürülecek yerin tipine göre motor gücünü ayarlayınız
- Bu cihazlar ev tipi kullanıma uygundur, endüstriyel (sanayi tipi) kullanıma uygun değildir.

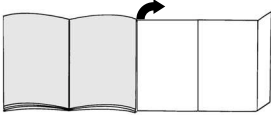
Lütfen resimli sayfaları açınız!**Çalıştırılması****Resim 1**

- Emme hortumu boğazını emme boşluğuna yerleştiriniz ve yerine oturtunuz.
- Emme hortumu çıkarılırken, iki kilit dilli bastırılmalı ve hortum çekilerek dışarı çıkarılmalıdır.

Resim 2*

- Tutamağı ve teleskopik boruyu iyice birleştiriniz.
- Tutamağı teleskopik boruya iterek yerleştiriniz. Bağlantıyı çözmek için, kilit açma kovanını bastırınız ve tutamağı çekip çıkarınız.

Resim 3*

Teleskopik boruyu iterek zemin süpürme ünitesinin boğazına iyice oturtunuz. Bağlantıyı çözmek için, kilit açma kovanına bastırınız ve teleskopik boruyu çekip çıkartınız.

Resim 4*

Sürgü manşetinin ok yönünde itilmesi ile teleskopik borunun kilidi açılır ve istenilen boyuta ayarlanabilir.

Resim 5

Şebeke bağlantı kablosunu fişten tutun, istediğiniz uzunluğa kadar çekin şebeke fişini takın.

Resim 6

Elektrikli süpürge, açma veya kapama düğmesi ok yönünde basılarak, açılır veya kapatılır.

Emerek temizleme

Satın almış olduğunuz cihaz çok güçlü olup, yüksek emme performansına sahiptir. Bu nedenle maks. güç ayarını sadece çok kirli, kısa tüylü halı zeminlerde veya sert zeminlerde kullanmanız tavsiye edilmektedir.

Resim 7

Emme kuvveti düzenleyicisinin çalıştırılması ile istenilen emme kuvveti kademesinde ayarlanabilir.

- Düşük güç alanı: Hassas cisim ve maddelerin temizlenmesi için kullanılır; örn. tüller.
- Orta güç alanı: Az kirli yüzeylerin günlük temizliğinde.
- Yüksek güç alanı: Sağlam zemin kaplamalarının, sert zeminlerin ve çok kirli zeminlerin temizlenmesi için.
- Turbo-alanı:

turbo

Zor ve çok yoğun kirlerin temizlenmesi için.

Resim 8

Zemin süpürme ünitesinin ayarlanması:

- Halıların ve duvardan duvara halıların süpürülmesi için =>
- Sert zeminlerin süpürülmesi için =>

Aksesuar ile emiş***Resim 9**

Kombine aksesuarlar ok yönünde çekilerek, aksesuar tutucu sisteminden çıkarılır.

- Dar aralık temizleme ünitesi
Dar aralıkların ve köşelerin emilerek temizlenmesi için kullanılır.
Zor ulaşılan yerler için kombi aksesuarı dar alan ünitesinin teleskopik açılımı ile 2 kademe uzatılabilir.
- Dar aralık temizleme ünitesi, her iki kademede de duyarlı şekilde yerine oturuncaya kadar çekilip uzatılmalıdır.
- Teleskop kilidi açılarak (ok işareti yönünde bastırılarak), dar aralık temizleme ünitesi tekrar içeri itilip kısaltılabilir.
- Döşeme ünitesi
Döşeme mobilyaların, tül ve perdelerin vs. temizlenmesi için

*cihaz donanımına bağlıdır

c) Mobilya fırçası

Pencere çerçevelerini, dolapları, profilleri vs. temizlemek için

- Döşeme ünitesini ok yönünde katlayınız.
- Ok yönünde çevrildiğinde fırça kasmağından dışarı çıkacaktır.

Kombine aksesuar, aksesuar tutucusuna yerleştirilmeden önce, fırça kasmağı çevrilerek içeri alınmalı ve döşeme ünitesi geri katlanmalıdır.

Resim 10*

Döşek süpürme başlığı
Yatak döşegi, döşeme vs. süpürme için.
(ihtiyaca göre, tutamağa veya emme borusuna takılmalıdır).

Resim 11*

Hayvan kılı-mobilya döşemesi süpürme ucu

- Hayvan kıllarının kolay ve iyice temizlenmesi için (ihtiyaca göre tutamağa veya emme borusuna takılmalıdır).
- Temizlik için hayvan kılı, mobilya döşemesi süpürme ucu ile emilmelidir.
- Zor kirlerde hayvan kılı, mobilya döşemesi süpürme ucu açılabilir.
Bunun için ağız tarafındaki her iki civata açılmalı (örn. madeni bir para ile) ve iç parça dışarı çıkarılmalıdır.
- Temizlikten sonra iç parça tekrar yerine takılmalı (doğru oturmasına dikkat edilmelidir) ve gövdeye vidalanmalıdır

Resim 12*

Hayvan kılı süpürme ucu
Hayvan kıllarının kolayca temizlenebilmesi için zemin süpürme ünitesi.
Teleskopik boru yerine oturana kadar hayvan kılı emme süpürme ucu iyice takılmalıdır.
Bağlantıyı çözmek için, kilit kovanını bastırınız ve teleskopik boruyu çekip çıkarınız.
Temizlik için süpürme ucu teleskopik boru / tutamak ile kullanılmalıdır.

Resim 13*

Sert zemin ağız
Sert zemin kaplamalarının süpürülmesi için (fayans, parke v.s.)
Teleskopik boru, yerine oturuncaya kadar sert zemin ağızının içine itilmelidir.
Bağlantıyı çözmek için, kilit açma kovanına bastırınız ve teleskopik boruyu çekip çıkartınız.

Resim 14

Kısa süpürme molalarında cihazın arka tarafındaki park yardımını kullanabilirsiniz.
Ünite ucundaki plastik çıkıntı, cihazın arka yüzündeki boşluğun içine itilmelidir.

Çalışma sona erdikten sonra**Resim 15**

- Cihazı kapatınız, elektrik fişini prizden çekiniz.
- Elektrik bağlantı kablosunu kısa bir hamle ile çekip, hemen serbest bırakınız (kablo otomatik olarak sarılır).
- Elektrik kablosunu tekrar çektiğinizde, kablo freni devreye girecek, kabloyu kısa bir hamle ile çektiğinizde ise yeniden devreden çıkacaktır.

Resim 16

Cihazı saklamak/taşımak için cihazın alt tarafındaki saklama yardımını kullanabilirsiniz. Cihazı dik konuma alınız. Zemin süpürme ünitesindeki plastik çıkıntıyı cihazın arka yüzündeki boşluğun içine itiniz.

Filtre değiştirilmesi**Filtre torbası MEGAFilt® SuperTEX 'in değiştirilmesi****Resim 17***

- Ünite kapağı kaldırılmışken ve en yüksek süpürme gücü ayarlanmışken filtre değiştirme göstergesi yoğun ve eşit şekilde yanıyor, tamamen dolu olmasa bile filtre torbası değiştirilmelidir. Böyle bir durumda filtredeki kirin türü değişimi gerekli kılmaktadır.
- Toz haznesi kapağı, kilit kolu ok yönünde basılarak açılmalıdır.

Resim 18

Filtre torbası MEGAFilt® SuperTEX'i kilit dilini çekerek serbest bırakınız ve alınız.

Resim 19

Yeni filtre torbası MEGAFilt® SuperTEX'i tutucuya yerleştiriniz ve toz haznesi kapağını kapatınız.

- **Dikkat: Toz haznesi kapağı sadece filtre torbası**
- **MEGAFilt® SuperTEX ve/veya tekstil filtre** yerleştirilmişse kapanır.

Filtre torbasının değişiminden sonra filtre değiştirme göstergesi hala yanıyor, ünite, boru veya emme hortumunun tıkalı olup olmadığını kontrol ediniz.

*cihaz donanımına bağlıdır

Motor koruma filtresinin temizlenmesi

Motor koruma filtresi düzenli aralıklarla vurularak ve/veya yakanarak temizlenmelidir!

Resim 20

- Toz haznesi kapağını açınız (bkz. resim 17).
- Motor koruma filtresini ok yönünde çekerek çıkartınız.
- Motor koruma filtresini vurarak temizleyiniz.
- Kirlenme yoğunsa motor koruma filtresi yıkanmalıdır. Filtreyi en az 24 saat kurumaya bırakınız.
- Temizleme işleminden sonra motor koruma filtresini cihaza yerleştirerek dayamaya kadar itiniz ve toz haznesi kapağını kapatınız.

Yeni motor koruma filtresini yetkili servisten yedek parça olarak temin edebilirsiniz.
(bkz. Yedek Parçalar S. 79)

Mikro hijyen filtresinin değiştirilmesi*

Mikro hijyen filtresi her yeni yedek filtre paketinde (5 filtre torbasından sonra), en geç bir yıl dolduğunda değiştirilmelidir.

Resim 21

- Kilit dilini ok yönünde bastırarak dışarı üfleme ızgarasını serbest bırakıp açınız.
- Kilit ok yönünde basılarak, filtre çerçevesinin kilidi çözülmeli ve filtre çerçevesi dışarı çıkarılmalıdır.

Resim 22*

- Köpüklü maddeyi ve mikro hijyen filtresini çıkartınız.
- Eski mikro hijyen filtresini imha ediniz ve yeni mikro hijyen filtresini yerleştiriniz.
- Köpüklü maddeyi temizleyiniz ve tekrar filtre çerçevelerinin içine yerleştiriniz.

İnce toz partikelleri süpürüldükten sonra (örn. toz alçı, çimento, vs.), motor koruma filtresi çırpılarak veya dövülerek temizlenmelidir, gerekirse motor koruma filtresi ve mikro hijyen filtresi değiştirilip yenilenmelidir.

Resim 23

- Filtre çerçevesi iki tutucu çıkıntı altına itilmeli ve yerine oturuncaya kadar, ok yönünde çevrilmelidir.
- Dışarı üfleme ızgarasını kapatınız.

Hepa filtrenin değiştirilmesi*

Cihazınızın bir Hepa filtreye sahipse, bu filtre yılda bir kez değiştirilmelidir. (Filtre değiştirme işlemi için bkz. Resim 21 ve 23)

Aktif karbon kutusunun değiştirilmesi*

Cihazınızda bir aktif karbon kutusu varsa, bu kutu her yıl değiştirilmelidir.

Resim 24*

- Aktif karbon kutusunu çıkartınız ve ev atıkları ile birlikte imha ediniz.
- Yeni aktif karbon kutusu yerleştiriniz. (Filtre değiştirme işlemi için bkz. Resim 21, 22, 28)

Bakım

Elektrikli süpürgeyi temizlemeden önce kapatınız ve şebeke fişini çekiniz.
Elektrikli süpürgeğin ve plastik aksesuar parçalarının bakımı, sıradan plastik temizleyicisi ile yapılabilir.

- **Aşındırıcı madde, cam temizleyicisi veya çok yönlü temizleyici kullanmayınız.**
- **Elektrikli süpürge kesinlikle suya sokulmamalıdır.**

Cihazın toz haznesi gerektiğinde ikinci bir elektrikli süpürge ile, veya kuru bir toz bezi veya toz fırçası ile kolayca temizlenebilir.

Özel Aksesuarlar

Yedek filtre paketi BBZ52AFP2

İçindekiler:

- 5 adet kilittli yedek filtre MEGAfilt®Super TEX
- 1 mikro-hijyen filtresi

<http://www.dust-bag-bosch.com>

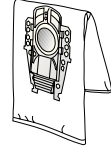

Tip P / Tanım no. 462588

Tekstil filtre (kalıcı filtre) BBZ10TFP

Pıtraklı kapaklı tekrar kullanılabilen filtre.

- Dikkat:** Tekstil filtre ile HEPA-filtre birlikte kullanılmamalıdır, aksi takdirde HEPA-filtrenin ömrü büyük ölçüde kısılacaktır.



HEPA-filtre (Sınıf H12) BBZ151HF

Alerjik insanlar için tavsiye edilir. Aşırı temiz dışarı üflenen hava için. Yılda bir kez değiştiriniz (bkz. Resim 19 ve 21)

- Dikkat:** Tekstil filtre ile HEPA-filtre birlikte kullanılmamalıdır, aksi takdirde HEPA-filtrenin ömrü büyük ölçüde kısılacaktır.

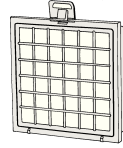

Aktif karbon kutusu BBZ190AF

Ekstra kalın aktif karbon kutusu. Uzun süre, kötü kokuları önler. Yılda bir değiştirin. Sadece HEPA-Filtre ile birlikte (BBZ151HF) veya Mikro-Hijyen filtresi ile kullanılabilir. Mikro hijyen filtresi ile birlikte kullanımında köpüklü maddeyi çerçevelerden alınız (resim 20) ve aktif karbon kutusunu yerleştiriniz.

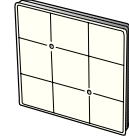

TURBO-UNIVERSAL®-Fırça BBZ102TBB

Kısa tüylü halıların, zemin halı kaplamalarının veya tüm zemin kaplamalarının, bir işlem kapsamında fırçalanması ve emilerek temizlenmesi için kullanılır. Özellikle hayvan tüy ve kollarını temizlemek için uygundur. Fırçalı merdanesi, elektrikli süpürgenin emdiği havanın akışı üzerinden hareket ettirilir. Elektrik bağlantısına gerek yoktur.

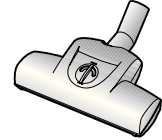

Sert Zemin Ağzı BBZ123HD

Düz zeminlerin süpürülmesi (parke, fayans, terracotta,...)



Yedek Parçalar

Microsan-dışarı üfleme filtresi (1) ve motor koruma filtresi (2)

Microsan-dışarı üfleme filtresi (1): Tanım-No. 483332

Motor koruma filtresi (2): Tanım-No. 187622

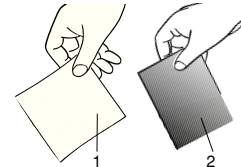

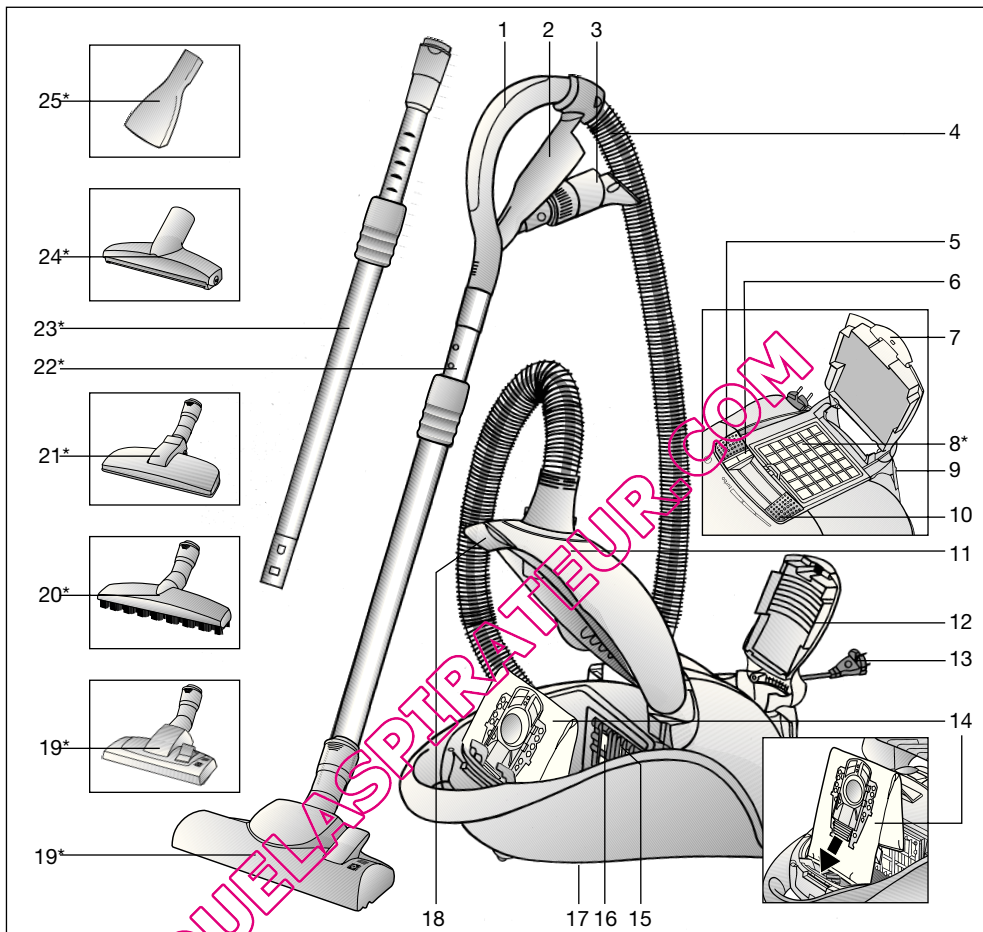

- | | | | |
|----|--------------------------------------|----|---|
| 1 | Uchwyt węża | 16 | Filtr zabezpieczający silnik |
| 2 | Pojemnik na wyposażenie | 17 | Zaczepek rury ssącej (znajdujący się na spodzie urządzenia) |
| 3 | Wyposażenie Kombi | 18 | Dźwignia zamykająca |
| 4 | Wąż ssący | 19 | Przełączana ssawka do podłóg z tuleją odblokowującą* |
| 5 | Włącznik względnie wyłącznik | 20 | Specjalna ssawka do podłóg twardych z tuleją odblokowującą* |
| 6 | Wskaźnik wymiany filtra | 21 | Szczotka do odkurzania sierści zwierząt z tuleją blokującą* |
| 7 | Pokrywa zamykająca | 22 | Rura teleskopowa z tuleją przesuwną* |
| 8 | Filtr wylotu powietrza* | 23 | Rura teleskopowa z tuleją przesuwną i tuleją odblokowującą* |
| 9 | Zaczepek | 24 | Ssawka do sierści zwierząt do czyszczenia tapicerki* |
| 10 | Regulator siły ssania | 25 | Ssawka do materaców* |
| 11 | Pokrywa komory pyłowej | | |
| 12 | Kratka wylotu powietrza | | |
| 13 | Przewód zasilający | | |
| 14 | Worek filtrujący MEGAfill® Super TEX | | |
| 15 | Uchwyt filtra | | |

*w zależności od wyposażenia

Instrukcję użytkowania należy zachować. Przy przekazywaniu odkurzacza osobom trzecim należy również przekazać instrukcję użytkowania.

Użytkowanie zgodne z przeznaczeniem

Opisywany odkurzacz przeznaczony jest do użytku wyłącznie w gospodarstwie domowym i nie nadaje się do celów przemysłowych.

Odkurzacz należy użytkować wyłącznie zgodnie z danymi zawartymi w niniejszej instrukcji użytkowania.

Producent nie ponosi odpowiedzialności za ewentualne szkody powstałe w wyniku użytkowania niezgodnego z przeznaczeniem lub nieprawidłowej obsługi.

Z tego względu należy koniecznie przestrzegać następujących zaleceń!

Odkurzacz może być eksploatowany wyłącznie z:

- Oryginalny worek filtrujący MEGAfil[®] SuperTEX
- Oryginalne części zamienne, akcesoria lub dodatkowe wyposażenie

Odkurzacz nie nadaje się do:

- odkurzania ludzi lub zwierząt
- zasysania:
 - mikroorganizmów
 - substancji szkodliwych dla zdrowia, gorących lub żarzących się oraz przedmiotów o ostrych krawędziach,
 - substancji wilgotnych lub płynnych
 - substancji łatwopalnych lub wybuchowych, ani gazów.
 - popiołu, sadzy z pieców kaflowych i instalacji centralnego ogrzewania

Zalecenia odnośnie bezpieczeństwa

Opisywany odkurzacz spełnia uznane zasady techniki oraz odnośne przepisy bezpieczeństwa.

Potwierdza się zgodność z następującymi wytycznymi europejskimi: 89/336/EWG (zmieniona przez RL 91/263/EWG, 92/31/EWG oraz 93/68/EWG), 73/23/EWG (zmieniona przez RL 93/68/EWG).

- Odkurzacz należy podłączyć i uruchamiać wyłącznie zgodnie z tabliczką identyfikacyjną.
- W żadnym wypadku nie wolno odkurzać bez worka filtrującego MEGAfil[®] SuperTEX
=> Może to spowodować uszkodzenie urządzenia!
- Używanie odkurzacza przez dzieci dozwolone jest wyłącznie pod nadzorem osób dorosłych.
- Należy unikać odkurzania ssawką i rurą w pobliżu głowy.
=> Zachodzi niebezpieczeństwo zranienia!
- Przewodu zasilającego nie wolno używać do noszenia/transportowania odkurzacza.
- W przypadku wielogodzinnej pracy ciągłej należy całkowicie wyciągnąć przewód przyłączeniowy.
- W celu odłączenia urządzenia od sieci zasilającej nie wolno ciągnąć za przewód, lecz za wtyczkę.
- Przewodu zasilania nie wolno ciągnąć po ostrych krawędziach ani zaciskać.

- Przed przystąpieniem do wykonywania jakichkolwiek prac przy odkurzaczu lub przy wyposażeniu należy wyciągnąć wtyczkę zasilającą.
- Uszkodzonego odkurzacza nie wolno uruchamiać. W przypadku zakłócenia w pracy urządzenia należy wyciągnąć wtyczkę z gniazda sieciowego.
- W celu uniknięcia zagrożeń, naprawy i wymiana części zamiennych w odkurzaczu mogą być wykonywane wyłącznie przez autoryzowany serwis.
- Odkurzacz należy chronić przed wilgocią i źródłami ciepła.
- Odkurzacz należy wyłączać, gdy nie jest używany.
- Wysłużone urządzenia należy bezzwłocznie doprowadzać do stanu nieprzydatności, a następnie przekazywać je do utylizacji zgodnego z przepisami.
- Ze względów bezpieczeństwa odkurzacze, które mają moc 2300 W i większa, są wyposażone w zabezpieczenie przed przegrzaniem.
W przypadku wystąpienia zablokowania i nadmiernego nagrzania urządzenia następuje jego automatyczne wyłączenie.
Należy wyciągnąć wtyczkę z gniazda sieciowego i sprawdzić, czy nie jest zopchaną ssawką rury zasysającej lub wąż, względnie czy należy wymienić filtr.
Po usunięciu zakłócenia należy pozostawić urządzenie do ostygnięcia przez co najmniej 1 godzinę. Potem urządzenie nadaje się ponownie do użytku.

Zalecenia odnośnie usuwania

Opakowanie

Opakowanie chroni odkurzacz przed uszkodzeniem w czasie transportu.

Składa się ono z materiałów bezpiecznych dla środowiska naturalnego i z tego względu nadaje się do odzysku surowców wtórnych.

Niepotrzebne materiały opakowaniowe należy odprowadzać do punktów zbiórki surowców wtórnych.

Stare urządzenia

Stare urządzenia zawierają bardzo dużo cennych materiałów. Z tego względu wysłużone urządzenie należy oddawać dostawcy względnie do centrum odzysku surowców wtórnych do ponownego wykorzystania.
Informacje na temat obecnie obowiązujących sposobów usuwania można uzyskać u dostawcy lub w zarządzie gminy.

Uwaga

- Podłączyć urządzenie wyłącznie do gniazdka wtykowego. Jeżeli bezpiecznik zadziała przy włączeniu urządzenia, może to być spowodowane tym, że równocześnie inne urządzenia elektryczne o większej mocy przyłączeniowej podłączone są do tego samego obwodu prądowego.
Zadziałania bezpiecznika można uniknąć, ustawiając przed włączeniem urządzenia najniższy stopień mocy i wybierając wyższy stopień dopiero po włączeniu urządzenia.

Proszę rozłożyć strony z ilustracjami!

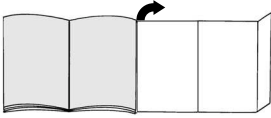

Uruchomienie

Rysunek 1

- Króciec węża wsunąć w otwór ssący i zablokować.
- Przy usuwaniu węża ssącego wcisnąć oba noski wzbijające i wyciągnąć wąż.

Rysunek 2*

- Złączyć uchwyt i rurę teleskopową.
- Wsunąć uchwyt w rurę teleskopową aż do zatrzaśnięcia.
W celu rozłączenia połączenia nacisnąć tuleję odblokowującą i wyciągnąć uchwyt.

Rysunek 3*

- Wsunąć rurę teleskopową w króciec ssawki do podłóg aż do zatrzaśnięcia.
W celu rozłączenia połączenia nacisnąć tuleję odblokowującą i wyciągnąć rurę teleskopową.

Rysunek 4*

Poprzez naciśnięcie tulei przesuwnej w kierunku wskazywanym przez strzałkę odblokować rurę teleskopową i ustawić na odpowiednią długość.

Rysunek 5

Uchwycić wtyczkę przewodu zasilającego, wyciągnąć na odpowiednią długość i wsunąć wtyczkę w gniazdo.

Rysunek 6



Włączyć względnie wyłączyć odkurzacz poprzez naciśnięcie włącznika względnie wyłącznika w kierunku wskazywanym przez strzałkę.

Odkurzanie

Nabyli Państwo urządzenie charakteryzujące się dużą mocą i siłą ssania. Z tego względu ustawianie maksymalnej mocy zalecane jest wyłącznie do czyszczenia bardzo zanieczyszczonych wykładzin podłogowych o niskim włosiu lub twardych podłogach.

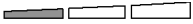

Rysunek 7

Za pomocą regulatora siły ssania można bezstopniowo ustawiać siłę ssania odkurzacza.

- Niski zakres mocy: 
Do odkurzania delikatnych materiałów, np. firan.
- Średni zakres mocy: 
Do codziennego czyszczenia przy małym zanieczyszczeniu.
- Duży zakres mocy: 
Do czyszczenia wytrzymałych wykładzin podłogowych, twardych podłogach oraz przy dużym zanieczyszczeniu.
- Zakres Turbo turbo
Do czyszczenia dużych zanieczyszczeń.

Rysunek 8

Ustawienie ssawki do podłóg:

- Do odkurzania dywanów i wykładzin dywanowych  =>
- Do odkurzania twardych podłog  =>

Odkurzanie z zastosowaniem wyposażenia

Rysunek 9

Wyjąć wyposażenie Kombi z uchwytu poprzez pociągnięcie w kierunku wskazywanym przez strzałkę.

- Ssawka szczelinowa
Do odkurzania szczelin i narożników.
W miejscach trudnodostępnych można przedłużyć wyposażenie Kombi poprzez teleskopo we, 2 stopniowe rozciągnięcie ssawki do szczelin.
- Na obu stopniach należy wyciągać ssawkę do szczelin do momentu usłyszenia zatrzaśnięcia.
- Odblokowanie blokad teleskopowych (naciśnięcie w kierunku wskazywanym przez strzałkę) umożliwia ponowne zsuniecie ssawki szczelinowej.
- Ssawka do tapicerki
Do odkurzania mebli tapicerskich, zastół itp.
- Pędzel do odkurzania mebli
Do odkurzania ram okiennych, szaf, profili itp.
 - Odchylić ssawkę do tapicerki w kierunku wskazywanym przez strzałkę.
 - Wsunąć wieniec szczotkowy poprzez obrót w kierunku wskazywanym przez strzałkę.

Przed włożeniem wyposażenia Kombi w uchwyt wyposażenia, wieniec szczotkowy musi być wkręcony, a ssawka do tapicerki odchylna z powrotem.

*w zależności od wyposażenia

Rysunek 10*

Ssawka do materaców

Do odkurzania materaców, tapicerki itp.

(należy zamontować odpowiednie wyposażenie, zależnie od potrzeb, na uchwycie względnie na rurze zasysającej).

Rysunek 11*

Szczotka do odkurzania sierści zwierząt z tapicerki

- Do łatwego i dokładnego usuwania sierści zwierząt (przymocować do uchwytu lub rury ssącej, w zależności od potrzeb).
- W celu oczyszczenia szczotki do odkurzania sierści zwierząt należy ją odkurzyć, używając rury ssącej z uchwytem.
- Przy silnym zabrudzeniu szczotkę do odkurzania sierści zwierząt można otworzyć. W tym celu należy odkręcić obie śruby na boku szczotki (np. za pomocą monety) i wyjąć część wewnętrzną ze szczotki.
- Po odkurzeniu ponownie nałożyć część wewnętrzną (we właściwym położeniu) i przykręcić obudowę.

Rysunek 12*

Szczotka do odkurzania sierści zwierząt

Szczotka podłogowa do łatwego i dokładnego usuwania sierści zwierząt.

Wsunąć rurę teleskopową aż do zatrzasknięcia w króćcu szczotki.

W celu rozłączenia nacisnąć tuleję odblokowującą i wyciągnąć rurę teleskopową.

Czyszczenie ssawki polega na odkurzeniu jej za pomocą rury ssącej / uchwytu.

Rysunek 13*

Specjalna ssawka do podłóg twardej

Do odkurzania twardej wykładzin podłogowych (płytek ceramicznych, parkietu itp.)

Wsunąć rurę teleskopową w króćciec ssawki do podłóg twardej aż do zatrzasknięcia.

W celu rozłączenia połączenia nacisnąć tuleję odblokowującą i wyciągnąć rurę teleskopową.

Rysunek 14

W czasie krótkich przerw w odkurzaniu można skorzystać z zaczepu umieszczonego z tyłu urządzenia.

Wsunąć wypust z tworzywa sztucznego przy króćcu ssawki we wgłębienie z tyłu urządzenia.

Po pracy**Rysunek 15**

- Wyłączyć urządzenie, wyciągnąć wtyczkę z gniazda zasilającego.
- Krótko pociągnąć i puścić przewód zasilający (przewód zostanie automatycznie zwinięty).
- Ponowne pociągnięcie przewodu zasilającego włącza hamulec kablowy, krótkie pociągnięcie za przewód włącza hamulec.

Rysunek 16

Do odstawiania/transportowania urządzenia można korzystać z zaczepu rury ssącej znajdującego się na spodzie urządzenia. Ustawić urządzenie pionowo. Wsunąć wypust z tworzywa sztucznego przy ssawce do podłóg we wgłębienie na spodzie urządzenia.

Wymiana filtra**Wymiana worka filtrującego MEGAFilt® SuperTEX****Rysunek 17**

- Jeśli przy ssawce uniesionej znad powierzchni dywanu i przy ustawieniu najwyższej mocy ssania, wskaźnik wymiany filtra świeci się intensywnie i równomiernie, trzeba wymienić worek filtrujący, również wtedy, gdy nie jest on jeszcze pełny. W tym przypadku konieczność wymiany powoduje rodzaj wypełnienia.
- Otworzyć pokrywę komory pyłowej poprzez naciśnięcie dzwigni zamykającej w kierunku wskazanym przez strzałkę.

Rysunek 18

Zamknąć worek filtrujący MEGAFilt® SuperTEX poprzez pociągnięcie za nakładkę zamykającą i wyjąć.

Rysunek 19

Włożyć nowy worek filtrujący MEGAFilt® SuperTEX w uchwyt i zamknąć pokrywę komory pyłowej.

- **Uwaga: Pokrywa komory pyłowej zamyka się tylko przy włożonym worku filtrującym MEGAFilt® SuperTEX względnie filtrze tekstylnym.**

Jeśli po wymianie worka filtrującego wskaźnik wymiany filtra nadal świeci się, należy sprawdzić, czy ssawka, rura lub wąż ssący nie są zatkane.

Czyszczenie filtra zabezpieczającego silnik

Filter zabezpieczający silnik należy czyścić w regularnych odstępach czasu poprzez wytrzepanie względnie wymycie!

Rysunek 20

- Otworzyć pokrywę komory pyłowej (patrz rysunek 17).
- Wyciągnąć filtr zabezpieczający silnik w kierunku wskazywanym przez strzałkę.
- Oczyszczyć filtr zabezpieczający silnik poprzez wytrzepanie.
- W przypadku dużego zanieczyszczenia filtr zabezpieczający silnik należy wymyć. Następnie filtr należy pozostawić do wyschnięcia na co najmniej 24 godziny.
- Po czyszczeniu, wsunąć filtr zabezpieczający silnik w urządzenie aż do oporu i zamknąć pokrywę komory pyłowej..

Nowy filtr zabezpieczający silnik można nabyć jako część zamienną w serwisie. (patrz Części zamienne, str. 85)

Wymiana mikrofiltra higienicznego*

Mikrofiltr higieniczny powinien być wymieniany przy każdym nowym opakowaniu filtrów wymiennych (po 5 workach filtrujących), najpóźniej raz do roku.

Rysunek 21

- Odblokować i otworzyć kratkę wylotu powietrza poprzez naciśnięcie nakładki zamykającej w kierunku wskazywanym przez strzałkę.
- Odblokować i wyjąć ramę filtra poprzez naciśnięcie zamknięcia w kierunku wskazywanym przez strzałki.

Rysunek 22*

- Usunąć piankę i mikrofiltr higieniczny.
- Usunąć zużyty mikrofiltr higieniczny i włożyć nowy mikrofiltr.
- Oczyszczyć piankę i również włożyć w ramę filtra.

Po wessaniu drobnych cząsteczek pyłu (jak np. gips, cement, itp.), należy oczyścić filtr zabezpieczający silnik poprzez wytrzepanie, ewentualnie wymienić filtr zabezpieczający silnik oraz mikrofiltr higieniczny.

Rysunek 23

- Wsunąć ramę filtra pod oba wypusty mocujące i odchylić w kierunku wskazywanym przez strzałkę do momentu zatrzaśnięcia.
- Zamknąć kratkę wylotu powietrza.

Wymiana filtra Hepa*

Gdy odkurzacz wyposażony jest w filtr Hepa, musi być on wymieniany co roku. (Wymiana filtra patrz rysunki 21 oraz 23)

Wymiana kasety z węglem aktywnym*

Gdy odkurzacz jest wyposażony w kasety z węglem aktywnym, musi być on wymieniany co roku.

Rysunek 24*

- Wyciągnąć kasety z węglem aktywnym i wyrzucić do kosza na śmieci.
- Włożyć nową kasety z węglem aktywnym. (Wymiana filtra patrz rysunki 21, 22, 23)

Konserwacja

Przed każdym czyszczeniem odkurzacza trzeba go wyłączyć i wyciągnąć wtyczkę z gniazda zasilającego.

Odkurzacz i elementy wyposażenia z tworzywa sztucznego mogą być czyszczone dostępnymi na rynku środkami do czyszczenia tworzyw sztucznych.

! Nie wolno stosować żadnych środków do szorowania, czyszczenia szkła, ani uniwersalnych środków czyszczących.

W żadnym wypadku odkurzacza nie wolno zanurzać w wodzie.

Komorę pyłową można w razie potrzeby oczyścić za pomocą drugiego odkurzacza lub po prostu suchą ściereką / pędzlem.

*w zależności od wyposażenia

Zastrzega się wprowadzanie zmian technicznych.

Wyposażenie specjalne

Opakowanie filtrów wymiennych BBZ52AFP2

Zawartość:

5 filtrów wymiennych MEGAfilit® Super TEX z zamknięciem
1 mikrofiltr higieniczny

<http://www.dust-bag-bosch.com>

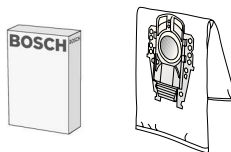

Typ P / Nr ident. 462588

Filtr tekstylny (filtr trwały) BBZ10TFP

Filtr wielokrotnego użytku z zamknięciem rzepowym.

- Uwaga: Należy unikać jednoczesnego używania filtra tekstylnego i filtra HEPA, gdyż powoduje to znaczne skrócenie żywotności filtra HEPA.



Filtr HEPA (klasa H12) BBZ151HF

Zalecany dla alergików. Dla zapewnienia bardzo czystego powietrza wydmuchiwanego z odkurzacza. Wymieniać co roku (patrz rysunki 19 oraz 21)

- Uwaga: Należy unikać jednoczesnego używania filtra tekstylnego i filtra HEPA, gdyż powoduje to znaczne skrócenie żywotności filtra HEPA.

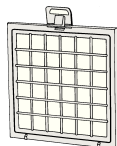

Kaseta z węglem aktywnym BBZ190AF

Bardzo gruba kaseta z węglem aktywnym. Zapobiega przez długi okres czasu rozprzestrzenianiu się nieprzyjemnych zapachów. Wymieniać co roku. Stosowany tylko w połączeniu z filtrem HEPA (BBZ151HF) lub mikrofiltrem higienicznym. W przypadku stosowania mikrofiltra higienicznego należy usunąć piankę z ramy filtra (rysunek 20) i włożyć kaseta z węglem aktywnym.

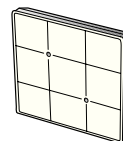

Szczotka TURBO-UNIVERSAL® BBZ102TBB

Szczotkowanie i odsysanie w jednym procesie roboczym dywanów o krótkim włosie oraz wykładzin dywanowych względnie wszystkich rodzajów wykładzin. Szczególnie nadaje się do usuwania sierści zwierząt. Napęd walca szczotkowego odbywa się za pomocą strumienia powietrza zasysanego przez odkurzacza. Nie jest wymagane żadne podłączenie elektryczne.

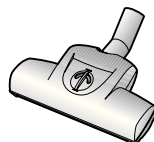

Ssawka do podłóg twardych BBZ123HD

Do odkurzania gładkich podłóg (parkiet, płytki ceramiczne, terakota,...)



Części zamienne

Filtr wylotu powietrza Microsan (1) i filtr zabezpieczający silnik (2)

Filtr wylotu powietrza (1): Nr ident. 483332

Filtr zabezpieczający silnik (2): Nr ident. 187622

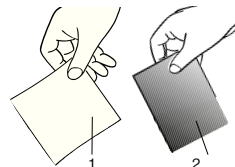

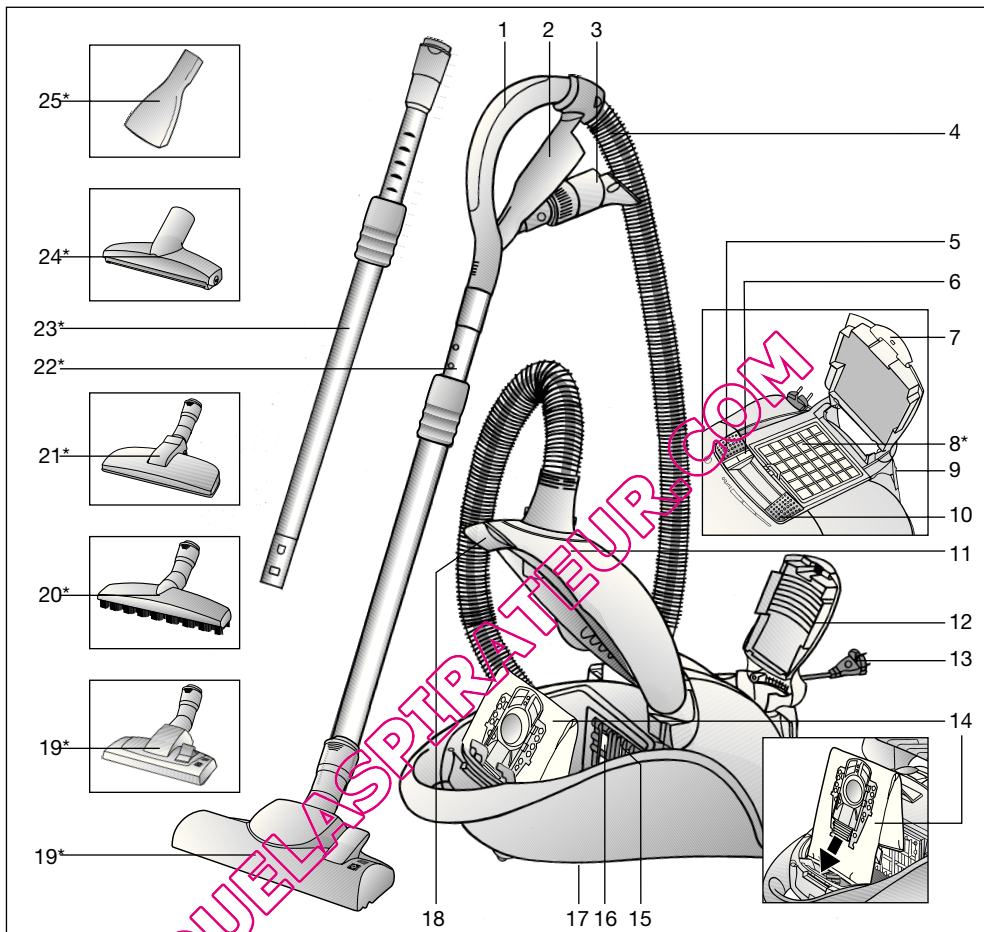

- | | | | |
|----|--------------------------------|----|--|
| 1 | Porszívósó-fogantyú | 15 | Szűrőtartó |
| 2 | Tartozékartó | 16 | Motorvédő-szűrő |
| 3 | Kombi-tartozék | 17 | Porszívósó tartó (a készülék alsó oldalán) |
| 4 | Szívótömlő | 18 | Zárókar |
| 5 | Be- ill. kikapcsoló gomb | 19 | Átkapcsolható padlószívófej reteszelőhüvellyel* |
| 6 | Szűrőcsere-kijelző | 20 | Kemény padlóhoz való szívófej kioldó hüvellyel* |
| 7 | Zárókapocs | 21 | Szívófej állatszórőhöz reteszelőhüvellyel* |
| 8 | Kifúvószűrő* | 22 | Teleszkópcső csúszókarmantyúval* |
| 9 | Parkolóállás segédeszköz | 23 | Teleszkópcső csúszókarmantyúval és reteszelőhüvellyel* |
| 10 | Szívóerő-szabályzó | 24 | Szőnyegtisztító fej állatszórőhöz* |
| 11 | Porkamra fedél | 25 | Matracszívófej* |
| 12 | Kifúvórács | | |
| 13 | Hálózati csatlakozókábel | | |
| 14 | Szűrőzacskó MEGAFit® Super TEX | | |

*kiviteltől függően

Kérjük, őrizze meg a használati utasítást. A porszívó továbbadásakor adja oda a használati utasítást is.

Rendeltetésszerű használat

Ez a porszívó nem ipari célokra, hanem csak a háztartásban történő alkalmazásra készült.

A porszívót kizárólag a használati utasítás előírásainak megfelelően üzemeltesse.

A gyártó nem felel az olyan esetleges károkért, amelyek a nem rendeltetésszerű használat, vagy hibás kezelés következtében keletkeznek.

Ezért feltétlenül tartsa be az alábbi utasításokat!

A porszívó csak:

- eredeti MEGAFilt® SuperTEX szűrőzacskóval
- eredeti pótalkatrészekkel, tartozékokkal vagy -kiegészítő tartozékokkal használható

A porszívó nem alkalmas:

- emberek vagy állatok leporszívózására
- a következők felszívására:
 - mikroorganizmusok
 - egészségre ártalmas, éles szélű, forró vagy forrásban lévő anyagok
 - nedves vagy folyékony anyagok
 - enyhén lobbánékony vagy robbanékony anyagok és gázok
 - hamu, korom cserépkályhából és központifűtés-bereendezésekből

Biztonsági útmutató

Ez a porszívó megfelel a technika mai állása szerinti elfogadott szabályoknak és az ide vonatkozó biztonsági előírásoknak. Igazoljuk az alábbi európai irányelveknek való megfelelést: 89/336/EGW (módosítva: RL 91/263/EGW, 82/31/EGW és 93/68/EGW-vel), 73/23/EGW (változatlan: RL 93/68/EGW-vel).

- A porszívót csak a tipustábla szerinti hálózathoz szabad csatlakoztatni és üzembe helyezni.
- Soha ne porszívózzon MEGAFilt® SuperTEX szűrőzacskó nélkül
=> a készülék károsodhat!
- Gyermeknek a porszívó használatát csak felügyelet mellett szabad megengedni.
- Kerülje a csóvel és a fűvőkával történő szívást a fej közelében.
=> Sérülésveszély áll fenn!
- Ne használja a hálózati csatlakozókábelt a porszívó húzására/mozgatására.
- Több órán át tartó folyamatos üzemeltetés esetén a hálózati csatlakozókábelt húzza ki teljesen.
- Ne a hálózati csatlakozókábeltől, hanem a csatlakozódugótól fogva húzza ki a dugót, ha a készüléket le akarja választani a hálózatról.
- A hálózati csatlakozókábelt ne húzza át éles peremeken, és ne törje meg.
- A porszívón vagy a tartozékokon végzendő bármely munka előtt húzza ki a hálózati csatlakozódugót.
- Sérült porszívót ne helyezzen üzembe. Zavar esetén húzza ki a hálózati csatlakozódugót.

- A veszélyek elkerülése végett a porszívón csak erre felhatalmazott szervszolgálati végezhet javításokat és alkatrészcsereket.
- A porszívót óvja a nedvességtől és a sugárzó hőtől.
- Ha nem porszívózik, kapcsolja ki a készüléket.
- Az elhasználódott készüléket azonnal tegye használhatatlanná, majd a készüléket adja le szakszerű ártalmatlanításra.
- Biztonsági okok miatt a 2300 W-nál nagyobb teljesítményű porszívók túlmelegedés elleni védelemmel vannak ellátva. Ha eltömődés lép fel, és emiatt a készülék túlmelegszik, a gép automatikusan kikapcsol.
Húzza ki a hálózati csatlakozódugót és bizonyosodjon meg arról, hogy a szívócső vagy a tömlő szívófeje nincs-e eltömődve, illetve a szűrőt nem kell-e kicserélni.
A zavar megszüntetése után legalább 1 órán át hagyja a készüléket lehűlni. Ezután a készülék ismét használható.

Környezetvédelmi tudnivalók

■ Csomagolás

A csomagolás védő a porszívót a szállítás során keletkező sérülésektől.

A csomagolás környezetbarát anyagokból készült, és ezért újrafeldolgozásra alkalmas.

A továbbiakban már nem szükséges csomagolóanyagot helyezni el a szelektív gyűjtőhelyek megfelelő tárolóiban.

■ A régi készülék

A régi készülék még sok értékes anyagot tartalmaz. Ezért kiselejtezett készülékét adja le újrahasznosításra kereskedőjénél vagy egy MÉH-telepen.
Az aktuális ártalmatlanítási lehetőségekről érdeklődjön kereskedőjénél vagy a helyi önkormányzatnál.

■ Kérjük, vegye figyelembe az alábbiakat

- A készüléket csak olyan dugaszoló aljzatra csatlakoztassa, amelyik legalább 16 A-es biztosítókkal van biztosítva. Ha biztosíték a készülék bekapcsolásakor egyszer leoldana, annak az lehet az oka, hogy egyidejűleg más nagy áramfelvételű elektromos készülék is ugyanarra az áramkörre lett csatlakoztatva.
A biztosíték kioldása elkerülhető, ha a készüléket bekapcsolás előtt a legalacsonyabb teljesítményfokozatra állítja, és a már működő készüléket állítja fokozatosan magasabb teljesítményfokozatra.

Kérjük, hogy hajtsa ki a képes oldalt.

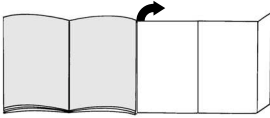

Üzembe helyezés

ábra 1

- a) A szivótműő- csonkot illessze be és kattintsa be szivónyílásába.
 b) A szivótműő kivételéhez nyomja össze a két rögzítő pecket és húzza ki a tömlőt.

ábra 2*

- a) Dugja össze a kézi fogantyút és a teleszkópcsövet.
 b) Tolja a kézi fogantyút bekattanásig a teleszkópcsőbe.
 A szétcsésdéshez nyomja meg a kioldó hüvelyt és húzza ki a fogantyút.

ábra 3*

- Tolja be a teleszkópcsövet bekattanásig a padlószívőfej csőtoldatába.
 A szétcsésdéshez nyomja meg a kioldó hüvelyt, és húzza ki a teleszkópcsövet.

ábra 4*

- Nyomja meg a csúszókarmantyút a nyíl irányába a teleszkópcső kioldásához, és állítsa be a kívánt hosszúságra.

ábra 5

- A hálózati csatlakozókábelt a dugónál fogva húzza a kívánt hosszúságra, majd dugja be az aljzatba.

ábra 6

- Kapcsolja be, illetve ki a porszívót a be- ill. kikapcsoló gombnak a nyíl irányába történő működtetésével.

Porszívózás

Ön egy nagy teljesítőképességű és nagy szívóerejű készüléket vásárolt. A maximális teljesítmény-beállítást ezért csak az erősen szennyezett, alacsony szálú szőnyegpadlóknál és kemény padlóknál használja.

ábra 7

A szívóerő-szabályzóval tudja a kívánt szívóerőt fokozatmentesen beállítani.

- Alacsonyabb teljesítmény-tartomány: Kényes anyagok, pl. függönyök porszívózásához.
- Közepes teljesítmény-tartomány: Enyhe szennyeződések napi tisztításához.
- Nagyobb teljesítmény-tartomány: Robusztus padlóborítások, kemény padló és erős szennyezettség esetén
- Turbó fokozat:

turbo

A nehezen eltávolítható és nagyon erős szennyezettségek eltávolításához.

ábra 8

A padlószívőfej beállítása:

- a) Szőnyegek és szőnyegpadlók porszívózásához =>
 b) Kemény padlók porszívózásához =>

Porszívózás a tartozékokkal

ábra 9

A kombi-tartozékot a tartozéktartóból a nyíl irányában húzva vegye ki.

- a) Réstisztító fej
 Rések és sarkok porszívózásához.
 A nehezen hozzáférhető helyeknél a kombi-tartozékot a réstisztító fej teleszkópszerű kihúzásával 2 fokozatban meg lehet hosszabbítani.
- A réstisztító fejet mindkét fokozatban addig húzza kifelé, amíg az hallhatóan bekattan.
 - A teleszkópszár kioldásával (a nyíl irányában megnyomva) lehet a réstisztító fejet újra összetolni.
- b) Szőnyegtisztító fej
 Kárpitozott bútorok, kárpitok, függönyök stb. porszívózásához.
- c) Bütorecset
 Ablakkeretek, szekrények, profilok stb. porszívózásához.
- Billentse át a szőnyegtisztító fejet a nyíl irányába.
 - A nyíl irányában történő elfordítással hajtsa ki a kefékoszorút.

A kombi-tartozék tartozéktartóba történő behelyezése előtt a kefékoszorút fordítsa be, és a szőnyegtisztító fejet billentse vissza.

*kivitteltől függően

ábra 10*

Matracszívőfej
matracok, vánkosok leporaszívására.
(szükség szerint dugja fel a kézi fogantyúra vagy a szívócsőre).

ábra 11*

Szőnyegtisztító fej állatszörhöz

- Állatszörök könnyű és alapos eltávolításához (szükség szerint csatlakoztassa a kézi fogantyúra ill. a szívócsőre).
- Tisztításhoz az állatszörhöz való szőnyegtisztító fejet egyszerűen porszívózza le a kézi fogantyúval.
- Erősebb szennyezettség esetén az állatszörhöz való szőnyegtisztító fejt kinyitható.
- Ehhez fordítsa el a szívófej oldalán található két csavart (pl. egy pénzérmével), és vegye ki a szívófejből a belső részt.
- Tisztítás után tegye vissza a belső részt (ügyeljen a megfelelő állásra), és csavarozza vissza a készülékhez.

ábra 12*

Szívófej állatszörhöz

Padlószívőfej állatszörök könnyű és alapos eltávolításához.

A teleszkópcsővet tolja be az állatszörhöz való szívófej csötoldatába, amíg bekattan.

A szétszedéshez nyomja meg a reteszelőhüvelyt és húzza ki a teleszkópcsővet.

A tisztításhoz a szívófejet egyszerűen porszívózza le a teleszkópcsővel / kézi fogantyúval.

ábra 13*

Kemény padlóhoz való szívófej

Kemény padlóborítások porszívózásához (csempék, parketta, stb.)

Tolja be a teleszkópcsővet bekattanásig a kemény padlóhoz való szívófej csötoldatába.

A szétszedéshez nyomja meg a kioldó hüvelyt és húzza ki a teleszkópcsővet.

ábra 14

Rövid porszívózási szüneteknél használhatja a készülék alján található parkolóállás segédleszközét.

Tolja a szívófej csopkjának lévő műanyagbordát a készülék alján lévő nyílásba.

A munka után**ábra 15**

- A készüléket kapcsolja ki, és a hálózati csatlakozódugót húzza ki a dugaszoló aljzatból.
- Kicsit húzza meg a hálózati csatlakozókábelt, majd engedje vissza (a kábel automatikusan feltekeredik).
- A hálózati csatlakozókábel ismételt meghúzása bekapcsolja a kábelkéket, a kábel rövid meghúzása hatástalanítja azt.

ábra 16

A készülék tárolásához/mozgatásához használhatja a készülék alján lévő porszívócső-tartót. Állítsa fel a készüléket. Tolja a padló-szívófejnél lévő műanyagbordát a készülék alján található nyílásba.

Szűrőcsere**A MEGAFilt®SuperTEX szűrőzacskó cseréje****ábra 17**

- Ha a szőnyegről felemelt szívófejnél és legmagasabb szivóteljesítmény-beállításnál a szűrőcsere-jelző intenzíven és egyenletesen világít, akkor a szűrőzacskót ki kell cserélni még akkor is, ha az még nem lenne tele. Ebben az esetben a beszívott tartalom jellege teszi a cserét szükségessé.
- Nyissa ki a porkamra fedelét úgy, hogy a zárókart a nyíl irányába tolja.

ábra 18

Húzza ki a MEGAFilt®SuperTEX szűrőzacskót a zárókapocsnál fogva, és vegye ki.

ábra 19

Az új MEGAFilt®SuperTEX szűrőzacskót helyezze be a tartóba, és zárja le a porkamra fedelét.

Figyelem: A porkamra fedele csak behelyezett

- MEGAFilt®SuperTEX szűrőzacskóval, ill. textilszűrővel zárható.

Amennyiben a szűrőzacskó cseréje után a szűrőcsere-jelző még mindig világít, kérjük, ellenőrizze, hogy a szívófej, a cső vagy a szivatómlő nincs-e eltömődve.

A motorvédő-szűrő megtisztítása

A motorvédő-szűrőt rendszeres időközönként ütögetéssel meg kell tisztítani illetve ki kell mosni!

ábra 20

- Nyissa ki a porkamra fedelét (lásd a 17. ábrát).
- Húzza ki a motorvédő szűrőt a nyíl irányában.
- A motorvédő szűrőt ütögetéssel tisztítsa meg.
- Erős szennyezettség esetén mossa ki a motorvédő szűrőt. A szűrőt a mosás után legalább 24 óráig hagyja száradni.
- A tisztítás után a motorvédő szűrőt tolja vissza a készülékbe, és zárja le a porkamra fedelét.

Kérésre új motorvédő szűrő kapható pótalkatrészként a vevőszolgálattól. (lásd a pótalkatrészeket, ... oldal 91)

Mikro-higiéniászűrő cseréje*

A mikro-higiéniászűrőt minden új csereszűrő-csomagnál (5 szűrőzacskó után), de legalább évente kell cserélni.

ábra 21

- A zárókapocs nyíl irányában történő lenyomásával oldja ki a kifűvőrácsot és nyissa ki.
- A zárókapocs nyíl irányában történő lenyomásával oldja ki a szűrőkeretet és vegye ki.

ábra 22*

- A habanyagot és a mikro-higiéniászűrőt vegye ki.
- Távolítsa el a mikro-higiéniászűrőt és helyezze be az új szűrőt.
- Tisztítsa meg a habanyagot és azt is helyezze vissza a szűrőkeretbe.

Finom por-részecskék felszívása után (mint például gipsz, cement stb.) a motorvédő-szűrőt ütögetéssel tisztítsa meg, esetleg cserélje ki a motorvédő-szűrőt és a mikro-higiéniászűrőt.

ábra 23

- Tolja a szűrőkeretet a két tartóborða alá és döntse meg a nyíl irányába, amíg be nem ugrik a helyére.
- Zárja le a kifűvőrácsot.

A Hepa-szűrő cseréje*

Ha az Ön készüléke Hepa-szűrővel is fel van szerelve, akkor azt évente cserélni kell. (A szűrőcserét lásd a 21. és 23. ábrán)

Az aktívzszenes betét cseréje*

Ha az Ön készüléke aktívzszenes betéttel is fel van szerelve, akkor azt évente kell cserélni.

ábra 24*

- Vegye ki az aktívzszenes betétet, és tegye a háztartási hulladékba.
- Tegye be az új aktívzszenes betétet. (A szűrőcserét lásd a 21., 22. és 23. ábrán)

Ápolás

A porszívó minden tisztítása előtt a készüléket ki kell kapcsolni, és a hálózati csatlakozódugót ki kell húzni.

A porszívó és a műanyagból készült tartozékok ápolásához szokványos műanyagtisztítót lehet használni.

- **A tisztításhoz ne használjon súrolószert, üveg- vagy általános tisztítószert.**

A porszívót soha ne tegye vízbe!

A porkamrát szükség esetén egy másik porszívóval ki lehet porszívózni, vagy egyszerűen egy száraz portörölvél / porcettel meg lehet tisztítani.

Kiegészítő tartozékok

Csereszűrő-csomag BBZ52AFP2

Tartalom:

5 MEGÁfilt® Super TEX csereszűrő zárral

1 Mikro-higiéniaszűrő

<http://www.dust-bag-bosch.com>

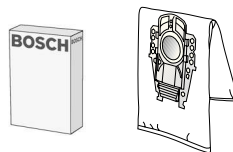

P típus / azonosító szám: 462588

Textilszűrő (tartós szűrő) BBZ10TFP

Újra felhasználható szűrő tépőzárral.

Figyelem: A textilszűrő és Hepa-szűrő kombinációja kerülendő, mivel így a

- Hepa-szűrő élettartama jelentősen rövidebb lesz.



HEPA-szűrő (H12 osztály) BBZ151HF

Allergiásoknak ajánlott. Különösen tiszta a kifűjt levegő.

Évente cserélendő (lásd a 19. és 21. ábra)

Figyelem: A textilszűrő és Hepa-szűrő kombinációja kerülendő, mivel így a

- Hepa-szűrő élettartama jelentősen rövidebb lesz.

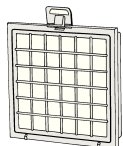

Aktívzenes betét BBZ190AF

Extra vastag aktívzenes betét. Hosszú időn át csökkenti a zavaró szagokat. Évente kell cserélni. Csak Hepa-szűrővel (BBZ151HF) vagy mikro-higiéniaszűrővel együtt használható. Ha mikro-higiéniaszűrőt használ, távolítsa el a habanyagot a szűrőkeretből (20. ábra), és helyezze be az aktívzenes betétet.

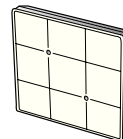

TURBO- UNIVERZÁLIS® kefe BBZ102TBB

Rövidszőrű szőnyegek és szőnyegpadlók, illetve mindenféle padlóburkolat kefézése és porszívózása egy munkamenetben. Különösen alkalmas állatszór felszívására. A kefedob meghajtását a porszívó szívási légárammal biztosítja. Ehhez elektromos áramot nem igényel.

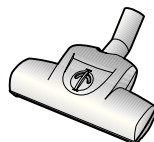

Szívófej kemény padlóhoz BBZ123HD

Sima padlók porszívózásához (parketta, csempék, terrakotta stb.)



Pótalkatrészek

Microsan-kifúvószűrő (1) és motorvédő-szűrő (2)

Microsan-kifúvószűrő (1): azonosító szám 483332

Motorvédő szűrő (2): azonosító szám 187622

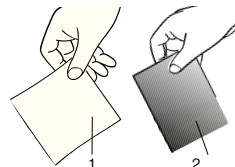

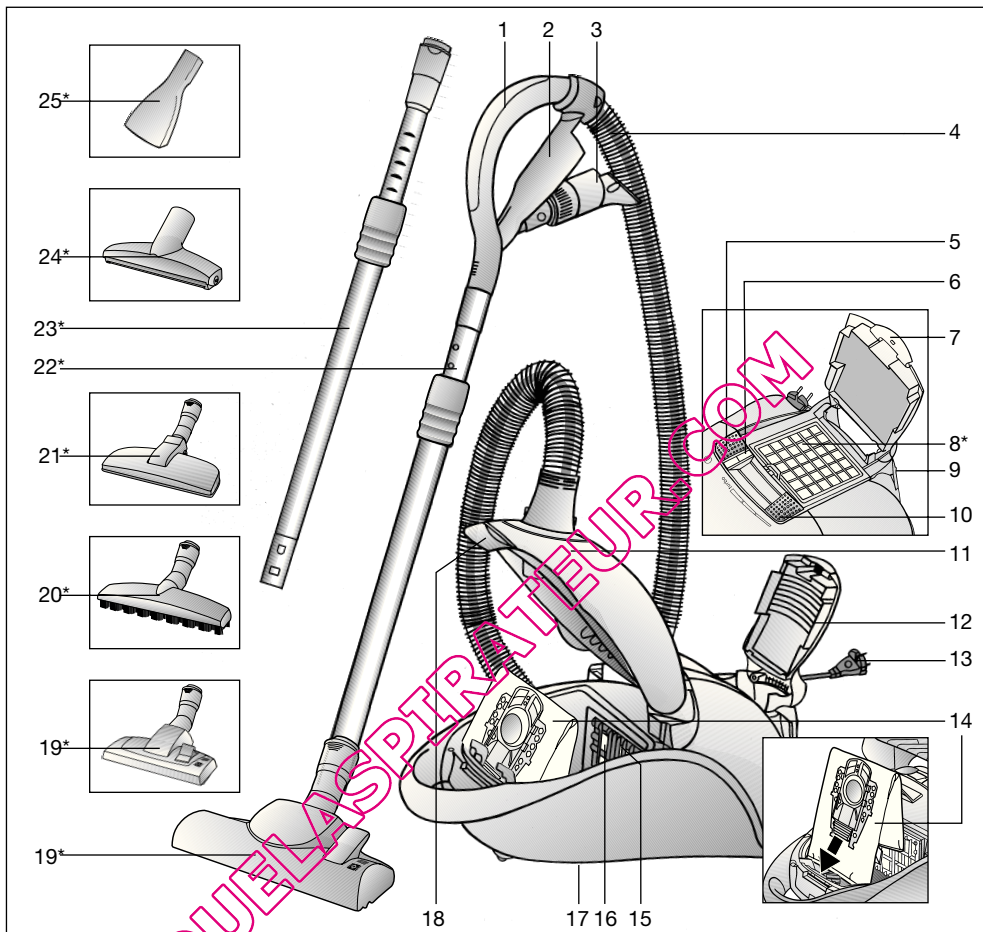

- | | |
|--|---|
| 1 Дръжка на маркуча | 15 Държач на филтъра |
| 2 Държач за принадлежности | 16 Защитен филтър на двигателя |
| 3 Комбинирани принадлежности | 17 Спомагателно устройство за паркиране
(на долната страна на прибора) |
| 4 Сукателен маркуч | 18 Блокиращ лост |
| 5 Бутон за включване или изключване | 19 Превключваема подова дюза с деблокираща втулка* |
| 6 Индикация за смяна на филтъра | 20 Дюза за твърди подове с деблокираща втулка* |
| 7 Затваряща планка | 21 Дюза за животински косми с деблокираща втулка* |
| 8 Издухващ филтър* | 22 Телескопна тръба с плъзгаща маншета* |
| 9 Спомагателно устройство за паркиране | 23 Телескопна тръба с плъзгаща маншета и деблокираща втулка* |
| 10 Регулатор на силата на прахоизсмукване | 24 Дюза за изсмукване на животински косми от тапициери |
| 11 Капак на прахоуловителното отделение | 25 Дюза за дошеци* |
| 12 Решетка на изхода на засмуквания въздух | |
| 13 Кабел за мрежово захранване | |
| 14 Филтърната торбичка MEGAfill® Super TEX | |

*според окомплектовката

Моля указанията за ползване да бъдат съхранявани. При предаване на прахосмукачката на трети лица моля да бъдат предавани и указанията за ползване.

Използване по предназначението

Тази прахосмукачка е предвидена само за използване в домакинството, а не за професионални цели. Използвайте прахосмукачката само в съответствие с данните на това указание за начина на употребление. Производителят не поема гаранция за евентуални повреди, които са причинени от използване не по предназначението или от неправилно обслужване. Поради това моля непременно съблюдавайте следните указания!

Прахосмукачката може да работи само с:

- оригинална филтърна торбичка MEGAfil[®] SuperTEX
- оригинални резервни части, оригинални стандартни или - специални принадлежности

Прахосмукачката не е пригодена за:

- прахоизсмукване по хора или животни
- изсмукване на:
 - малки живи същества.
 - вредни за здравето, с остри ръбове, горещи или нажежени вещества
 - влажни или течни вещества
 - леко възпламеними или експлозивни вещества и газове
 - пепел, сажди от камини и централни отоплителни инсталации

Указания за безопасност

Тази прахосмукачка отговаря на признатите правила на техниката и на съответните правила на техниката за безопасност.

Ние потвърждаваме съответствието със следните европейски разпоредби: 89/336/EWG (заменена с RL 91/263/EWG, 92/31/EWG и 93/68/EWG). 73/23/EWG (заменена с RL 93/68/EWG).

- Включвайте прахосмукачката и пускате да работи само в съответствие с фирмена табелка.
- Никога не смучете прах без филтърна торбичка MEGAfil[®] SuperTEX
=> Прахосмукачката може да се повреди!
- Разрешавайте на деца да използват прахосмукачката само под надзор.
- Избягвайте изсмукване на прах с дюзата и тръбата близо до главата.
=> Има опасност от нараняване!
- Не използвайте кабела за мрежово захранване за носене и/ транспортване на прахосмукачката.
- При многочасова непрекъсната работа изтеглете напълно кабела за мрежово захранване.

- За да изключите уреда не дърпайте за кабела за мрежово захранване, а извадете щепсела.
- Не теглете кабела за мрежово захранване през остри ръбове и не го мачайте.
- Преди всякакви работи по прахосмукачката и принадлежностите изтеглете щепсела от мрежата.
- Не започвайте работа с повредена прахосмукачка. При появяване на неизправности извадете щекера от мрежовия контакт.
- За да бъдат избегнати нещастни случаи ремонти и смяна на резервни части на прахосмукачката могат да бъдат извършвани само от авторизирана сервизна служба.
- Пазете прахосмукачката от влажност и източници на топлина.
- Изключете прахосмукачката, ако не работите с нея.
- Остарелите прахосмукачки да бъдат веднага привеждани в негодност, след което да бъдат отстранявани по съответния предписан начин.
- От съображения за безопасност прахосмукачки, които имат едно мощност от 2300 W и повече, са снабдени със защита от прегряване.
При блокировка и прегряване уредът сам автоматично се изключва.

Извадете щепсела от мрежата и се уверете, че дюзата на смукателна тръба или маркуча не са задръстени, или филтърът не се нуждае от смяна.

След отстраняване на неизправността оставете уреда истинно най-малко 1 час. След това уредът отново е готов за работа.

Указания по отстраняване

■ Опаковка

Опаковката пази прахосмукачката от повреди по време на транспортиране. Тя е направена от благоприятни за околната среда материали и поради това може да бъде рециклирана.

Изхвърляйте ненужните Ви вече опаковъчни материали в местата за събиране на системата за повторно използване "Зелена точка".

■ Стари прахосмукачки

Старите прахосмукачки често все още съдържат ценни материали. За тази цел сдайте Вашата стара прахосмукачка при Вашия продавач или в един от центровете за рециклиране и повторно използване. Информация за актуалните начини за отстраняване Ви можете да получите от Вашия търговец или във Вашия общински съвет.

Моля имайте предвид

- Включвайте прахосмукачката само в контакт, който е защитен с предпазител от най-малко 16 A. Ако при включване на уреда предпазителът се задейства, то причината за това може да бъде, че в същата електрическа верига едновременно са включени и други електрически уреди с голяма обща консумирана мощност. Задействането на предпазителя може да се предотврати, ако Вие преди да включите прахосмукачката я поставите на най-ниска степен на сила на прахоизсмукване и чак след това я превключите на по-голяма мощност.

Моля отгърнете страниците с рисунки!

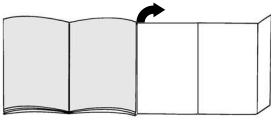

Пускане в действие

Фиг. 1

- Вкарайте щучера на маркуча в смукателния отвор и го фиксирайте.
- При сваляне на смукателния маркуч натиснете двете фиксиращи издатини и издърпайте маркуча.

Фиг. 2*

- Вкарайте една в друга подравнено дръжката и телескопната тръба.
- Натиснете дръжката в телескопната тръба до щракване. За да освободите съединението натиснете втулката за деблокиране и извадете дръжката.

Фиг. 3*

- Вкарайте телескопната тръба в щучера на подовата дюза до щракване. За да освободите съединението натиснете втулката за деблокиране и извадете телескопната тръба.

Фиг. 4*

- Деблокирайте телескопната тръба чрез натискане на плъзгащата маншета в посока на стрелката и установете исканата дължина.

Фиг. 5

- Хванете кабела за включване в мрежата за щекера, издърпайте го до желаната дължина и включете щекера в контакта.

Фиг. 6

- Включвайте или изключвайте прахосмукачката чрез задействане на бутона за включване или изключване в посока на стрелката.

Прахоизсмукване

Вие си купихте един много мощен уред с голяма производителност на прахоизсмукване. Поради това прахоизсмукването на максимална мощност се препоръчва само при много силно замърсени мокетни подови настилки с нисък флор или твърди подове.

Фиг. 7

Чрез задействане на регулатора на силата на прахоизсмукване може да се настрои безстепенно желаната сила на прахоизсмукване.

- По-малка**
Диапазон на мощност: За изсмукване на прах по чувствителна материали, например пердетата.
- Средна**
Диапазон на мощност: За ежедневно почистване при неголямо замърсяване.
- По-висока**
Диапазон на мощност: За почистване на груби подови настилки, твърди подове и при силно замърсяване.
- Турبودиапазон:**
turbo
За почистване на упорити и много силни замърсявания.

Фиг. 8

- Регулиране на подовата дюза:
- За прахоизсмукване на мокети и мокетни подови настилки =>
 - За прахоизсмукване на твърди подови настилки =>

Изсмукване на прах с принадлежности

Фиг. 9

- Освободете комбинираните принадлежности чрез издърпване в посока на стрелката.
- Дюза за фуги
За прахоизсмукване по фуги и ъгли. За трудно достъпни места комбинираните принадлежности могат да бъдат удължени, като за тази цел изтеглете на две степени телескопно дюзата за фуги.
 - Изтеглете дюзата за фуги на двете степени докато не чуете ясно щракване.
 - Чрез освобождаване на телескопната блокировка (натиснете в посока на стрелката) дюзата за фуги отново може да бъде вкарана обратно.
 - Дюза за тапицерна
За прахоизсмукване на тапицирани мебели, завеси и т.н.

с) Четка за мебели

За прахоизсмукване по рамки на прозорци, шкафове, профили и т.н.

- Обърнете дюзата за тапицерия в посока на стрелката.
- Завъртете в посока на стрелката, за да изкарате четковия венец.

Преди да поставите комбинираните принадлежности в техния държач завъртете четковия венец и поставете дюзата за тапицерия в предното положение.

Фиг. 10*

Дюза за дюшеци

За засмукване по дюшеци, тапицерии и т.н. (в зависимост от необходимостта принадлежностите се поставят върху дръжката или върху смукателната тръба).

Фиг. 11*

Дюза за изсмукване на животински косми от тапицерия

- За лесно и основателно изсмукване на животински косми (при нужда се поставя на дръжката или на смукателната тръба).
- За почистване просто изсмуквайте с дюзата върху дръжката животинските косми от тапицерията.
- При по-силно замърсяване дюзата за изсмукване на животински косми от тапицерия може да бъде отворена.

За тази цел развъртете двата винта от страните на дюзата (например с монета) и извадете вътрешната част от дюзата.

- След почистване поставете отново вътрешната част (внимавайте за правилен монтаж) и я завинтете към корпуса.

Фиг. 12*

Дюза за животински косми

Подова дюза за лесно и основателно премахване на животински косми.

Вкарайте телескопната тръба в щучера на дюзата за животински косми докато тя се фиксира.

За да освободите съединението натиснете втулката за деблокиране и извадете дръжката.

За почистване просто изсмуквайте животинските косми с дюзата върху телескопната тръба / дръжката .

Фиг. 13*

Дюза за твърди подове

За изсмукване на прах по твърди подови настилки (плочки, паркет и др.)

Вкарайте телескопната тръба в щучера на дюзата за твърди подове до шракване.

За да освободите съединението натиснете втулката за деблокиране и извадете телескопната тръба.

Фиг. 14

При кратки паузи при изсмукване на праха Вие можете да използвате спомагателното устройство за паркиране на обратната страна на уреда. Вкарайте пластмасовото ребро на щучера на дюзата във вдлъбнатината на обратната страна на уреда .

След работа

Фиг. 15

- Изключете уреда и извадете щепсела от мрежовия контакт.
- Дръпнете кратко кабела за мрежово захранване и го отпуснете (кабелът автоматично се навива).
- Чрез повторно дръпване на кабела за мрежовото захранване спирачката на кабела се задейства отново, а чрез ново кратко дръпване на кабела тя се деактивира.

Фиг. 16

За паркиране / транспортиране на прахосмукачката Вие можете да използвате спомагателното устройство за паркиране на долната страна на уреда. Поставете прахосмукачката във вертикално положение. Вкарайте пластмасовото ребро на подовата дюза във вдлъбнатината на обратната страна на уреда.

Смяна на филтъра

Смяна на филтърната торбичка MEGAFilt®SuperTEX

Фиг. 17

- Ако при вдигната от мокета дюза и включена най-голяма мощност на прахоизсмукване индикацията за смяна на филтъра свети интензивно и равномерно, трябва да бъде сменена филтърната торбичка, като при това тя може още да не е напълнена изцяло. В този случай смяната е необходима поради вида на запълнения материал.
- Чрез задействане на блокиращия лост в посока на стрелката отворете капака на прахоуловителното отделение.

Фиг. 18

Затворете и извадете филтърната торбичка MEGAFilt®SuperTEX като за тази цел я издръпате за затварящата планка.

Фиг. 19

Поставете в държача нова филтърна торбичка MEGAFilt®SuperTEX и затворете капака на прахоуловителното отделение.

Внимание: капакът на прахоуловителното отделение може да бъде затворен само с поставена филтърна торбичка MEGAfil[®]SuperTEX или текстилен филтър.

Ако след смяната на филтърната торбичка индикацията за смяна на филтъра продължава да свети, проверете, дали дюзата, тръбата или смукателния маркуч не са задръстени.

Почистване на защитния филтър на двигателя

Почиствайте редовно на равни интервали от време защитния филтър на двигателя посредством почукване или промиване!

Фиг. 20

- Отворете капака на прахоуловителното отделение (виж фиг. 17).
- Извадете защитния филтър на двигателя чрез издърпване в посока на стрелката.
- Почистете защитния филтър на двигателя посредством почукване.
- В случай на силно замърсяване промийте защитния филтър на двигателя. След това оставете филтъра да постои най-малко 24 часа, за да изсъхне.
- След почистване вкарайте защитния филтър на двигателя в уреда и затворете капака на прахоуловителното отделение.

Нов защитен филтър за двигателя Вие можете да получите по желание като резервна част от сервисната служба. (виж резервни части стр. 97)

Смяна на микрохигиеничния филтър*

Микрохигиеничният филтър трябва да бъде сменян при всеки нов филтърен пакет (след 5 филтърни торбички), най-късно обаче след една година.

Фиг. 21

- Чрез натискане на затварящата планка в посока на стрелката деблокирайте и отворете издухващата решетка.
- Разблокирайте и извадете филтърната рамка, като за тази цел натиснете приспособлението за затваряне в посока на стрелката.

Фиг. 22*

- Свалете пенопласта и микрохигиеничния филтър.
- Свалете микрохигиеничния филтър и поставете нов микрохигиеничен филтър.
- Почистете пенопласта и го поставете отново във филтърната рамка.

След смучене на фини частици прах (като например на гипс, цимент и др.), почистете чрез почукване защитния филтър на мотора, евентуално сменете защитния филтър на мотора и микрохигиеничния филтър.

Фиг. 23

- Вкарайте филтърната рамка под двете носещите ребра и я завъртете в посока на стрелката докато не щракне.
- Затворете издухващата решетка.

Смяна на филтъра Нера*

Ако Вашата прахосмукачка е снабден с филтър Нера, то той трябва да бъде сменян ежегодно. (Смяна на филтъра виж рис. 21 и 23)

Смяна на касетата с активния въглен*

Ако Вашата прахосмукачка е снабдена с касета с активен въглен, то тя трябва да бъде сменяна ежегодно.

Фиг. 24*

- Извадете касетата с активен въглен и я изхвърлете заедно с домакинските отпадъци.
- Поставете нова касета с активен въглен. (Смяна на филтъра виж рис. 21, 22, 23)

Поддържане

Преди всяко почистване на прахосмукачката трябва да бъде изключена и мрежовия щекер изваден от контакта. Прахосмукачката и принадлежностите от пластмаса могат да бъдат почиствани с обичайните на пазара средства за почистване на пластмаси.

Не използвайте изтривачи средства, препарати за почистване на стъкло и универсални средства за чистене.

Никога не потапяйте прахосмукачката във вода.

При необходимост прахоуловителното отделение може да бъде изсмукано с помощта на втора прахосмукачка или просто да бъде почистено със суха кърпа за прах / четка за прах.

Правото за правене на технически изменения е запазено.

Специални принадлежности

Филтърен пакет за смяна BBZ52AFP2

Съдържание:

5 филтъра за смяна MEGAfil[®]Super TEX с приспособление за затваряне
1 микрохигиеничен филтър

<http://www.dust-bag-bosch.com>

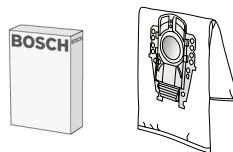

Тип P / Идентификационен номер 462588

Текстилен филтър (постоянен филтър) BBZ10TFP

Филтър за многократно ползване със закрепване "велкро".

- **Внимание:** комбинацията текстилен филтър с филтър Нера трябва да бъде
- **избягвана, тъй като при това дълготрайността на филтъра Нера значително се съкращава.**



Филтър Нера (клас H12) BBZ151HF

Препоръчва се за алергии. За изключително чист издухван въздух.

Да се сменя ежегодно (виж рис. 19 и 21)

- **Внимание:** комбинацията текстилен филтър и филтър Нера трябва да бъде
- **избягвана, тъй като при това дълготрайността на филтъра Нера значително се съкращава.**

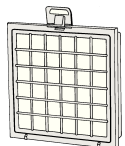

Касета с активен въглен BBZ190AF

Изключително дебела касета с активен въглен. Предотвратява за дълго време досадните миризми. Да се сменя един път в годината. За приложение само заедно с филтър HEPA (BBZ151HF) или микрохигиеничен филтър. При използване с микрохигиеничен филтър махнете пенопластта от филтърната рамка (рис. 20) и поставете касетата с активен въглен.

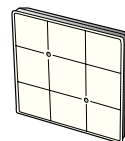

TURBO-UNIVERSAL[®]-Bürste BBZ102TB5

Четкане и изсмукване на прах в една работна операция по мокет с къс флор и мокетни подови настилки или за всички настилки. Особено пригодена за изсмукване на животински косми. Задвижването на четковия валик става чрез засмуквания поток на прахосмукачката. Няма нужда от включване в електрическата мрежа.

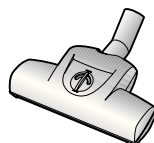

Дюза за твърди подове BBZ123HD

За изсмукване на прах по гладки подове (паркет, плочки, теракота,...)



Резервни части

Издихващ филтър Microsan (1) и защитен филтър на двигателя (2)

Издихващ филтър Microsan (1): идентификационен номер 483332

Защитен филтър на двигателя (2): идентификационен номер 187622

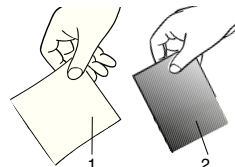

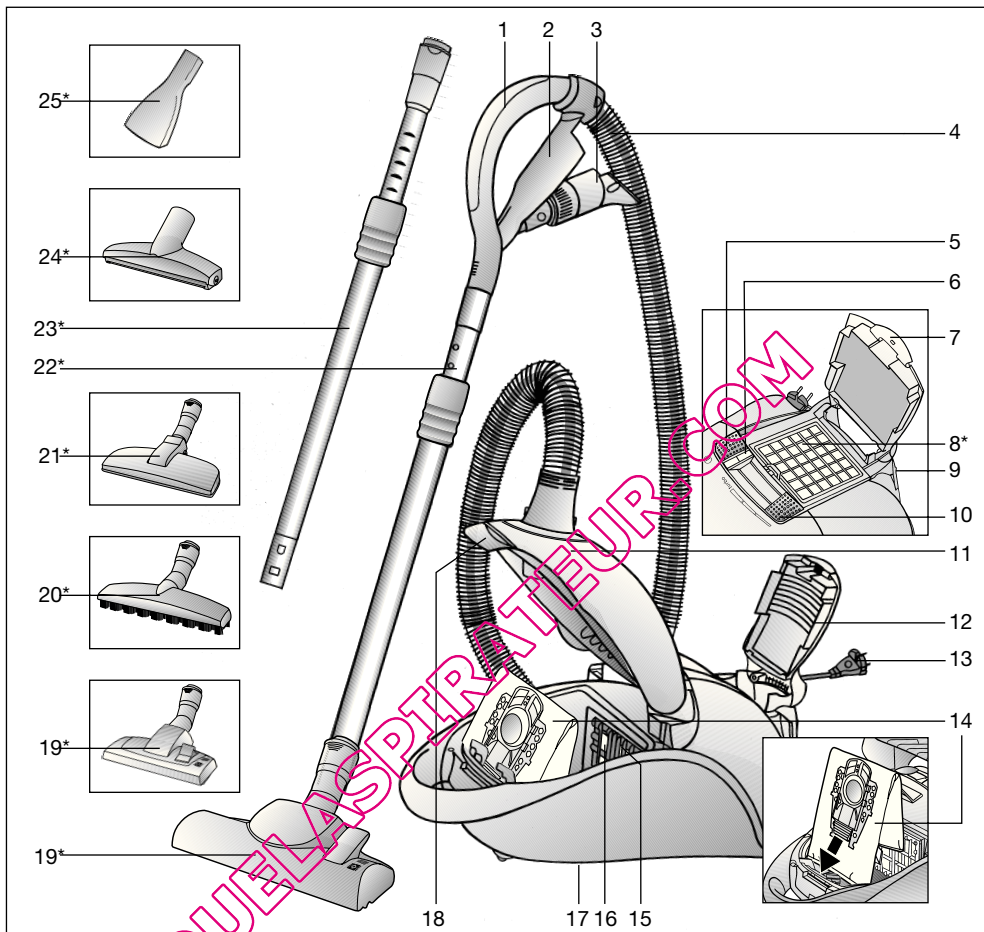

- | | |
|--|---|
| 1 Ручка шланга | 16 Фильтр защиты двигателя |
| 2 Держатель для принадлежностей | 17 Парковочные защелки (с нижней стороны пылесоса) |
| 3 Комби-насадка | 18 Зажимной рычаг |
| 4 Всасывающий шланг | 19 Насадка для пола/ковра с разблокировочной муфтой* |
| 5 Выключатель | 20 Насадка для твердых покрытий с разблокировочной муфтой* |
| 6 Индикатор замены фильтра | 21 Насадка для шерсти животных с разблокировочной муфтой* |
| 7 Защелка | 22 Телескопическая трубка с муфтой-ползунком* |
| 8 Выпускной фильтр* | 23 Телескопическая трубка с муфтой-ползунком и разблокировочной муфтой* |
| 9 Парковка трубки при хранении и перерыве в работе | 24 Насадка для шерсти животных и мягкой мебели* |
| 10 Регулятор мощности всасывания | 25 Насадка для матрасов* |
| 11 Крышка пылесборного отсека | |
| 12 Решетка вентилятора | |
| 13 Сетевой кабель | |
| 14 Мешок для сбора пыли MEGAfill® SuperTEX | |
| 15 Держатель фильтра | |

*в зависимости от комплектации

Сохраните инструкцию по эксплуатации. При передаче пылесоса новому владельцу не забудьте передать также инструкцию по эксплуатации.

Указания по использованию

Данный пылесос предназначен для уборки бытовых помещений, он не предназначен для промышленного использования.

Используйте пылесос только согласно инструкции по эксплуатации.

Изготовитель не несет ответственности за повреждения, полученные в результате использования пылесоса не по назначению или неправильного обращения с ним.

Поэтому обязательно соблюдайте указания, приведенные ниже!

Для пылесоса необходимо использовать:

- оригинальный мешок для сбора пыли MEGAfill® SuperTEX
- оригинальные запчасти, принадлежности или специальные принадлежности

Запрещается использовать пылесос для:

- чистки людей и животных;
- всасывания:
 - насекомых;
 - вредных для здоровья веществ, острых, горячих или раскаленных предметов;
 - мокрых предметов или жидкостей;
 - легковоспламеняющихся или взрывчатых веществ и газов,
 - пепла, сажи из кафельных печей и установок центрального отопления.

Правила техники безопасности

Данный пылесос соответствует общепризнанным техническим требованиям и специальным правилам техники безопасности.

Мы подтверждаем соответствие следующим европейским нормам: 89/336/EWG (заменено на RL 91/263/EWG, 92/31/EWG и 93/68/EWG), 73/23/EWG (заменено на RL 93/68/EWG).

- При подсоединении к электросети и включении пылесоса учитывайте данные, указанные на заводской табличке.
- Не используйте пылесос без мешка для сбора пыли MEGAfill® SuperTEX
=> Пылесос может быть поврежден!
- Разрешайте детям пользоваться пылесосом только в присутствии взрослых.
- Не подносите всасывающую насадку и трубку к голове.
=> Это может привести к травме!
- Не используйте сетевой кабель для переноски/транспортировки пылесоса.

- Для многочасовой работы в непрерывном режиме сетевой кабель следует вытянуть полностью.
- При отсоединении пылесоса от электросети всегда беритесь рукой за вилку, а не за сетевой кабель.
- Следите за тем, чтобы сетевой кабель не был зажат и не попадал на острые края предметов.
- Перед проведением любых работ по ремонту и техническому обслуживанию пылесоса отсоединяйте его от электросети.
- Не пользуйтесь неисправным пылесосом. При возникновении неисправности снимайте вилку из розетки.
- Во избежание опасности все работы по ремонту и замене деталей пылесоса следует выполнять только в авторизованной Сервисной службе.
- Защищайте пылесос от воздействия влаги и источников тепла.
- Выключайте пылесос даже при небольших паузах в уборке.
- Отслужившие приборы сделайте непригодными для дальнейшего использования, а затем утилизируйте в соответствии с действующими правилами.
- В целях безопасности пылесосы мощностью 2300 Вт и выше оснащены системой блокировки при перегреве. Если пылесос засорился и слишком нагрелся, он автоматически выключится. Отсоедините пылесос от электросети и проверьте, не забились ли насадка, всасывающая трубка или шланг, а также нет ли необходимости в замене фильтра. После устранения неисправности необходимо дать пылесосу остыть в течение как минимум 1 часа. После этого пылесос снова будет готов к работе.

Инструкции по утилизации

- **Упаковка**
Упаковка служит для защиты пылесоса от повреждений при транспортировке. Она изготовлена из экологически чистых материалов, поэтому ее можно использовать для вторичной переработки. Использованные упаковочные материалы относите в пункты приема вторсырья.
- **Отслужившие приборы**
Отслужившие приборы содержат материалы, пригодные для дальнейшего использования. Поэтому Вы можете отнести отслуживший прибор Вашему дилеру или в пункт приема вторсырья для его дальнейшей переработки. Информация о возможных вариантах утилизации находится у Вашего дилера или в местной администрации.

Внимание:

- Пылесос следует подключать к розетке, которая защищена предохранителем минимум на 16 А! При включении прибора предохранитель может сразу сработать, если одновременно в данную электрическую цепь были включены другие приборы с большой общей потребляемой мощностью.
- Можно предотвратить перегорание предохранителя, если Вы перед включением пылесоса установите минимальный уровень мощности и только потом увеличите его.

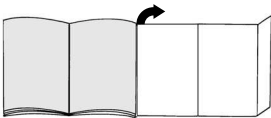
Разверните страницы с рисунками!**Подготовка к работе****Рис. 1**

- Подсоедините патрубок всасывающего шланга к всасывающему отверстию и зафиксируйте его.
- Чтобы отсоединить шланг, нажмите на оба фиксатора и выньте шланг из отверстия.

Рис. 2*

- Насадите телескопическую трубку на ручку.
- Задвиньте ручку в телескопическую трубку до надежной фиксации. Чтобы отсоединить телескопическую трубку, нажмите на разблокировочную муфту и вытащите ручку.

Рис. 3*

Задвиньте телескопическую трубку в патрубок насадки для пола/ковра до надежной фиксации. Чтобы отсоединить телескопическую трубку, нажмите на разблокировочную муфту и вытащите трубку из патрубка

Рис. 4*

Нажимая на муфту-ползунок в направлении стрелки, разблокируйте телескопическую трубку и установите необходимую длину.

Рис. 5

Возьмитесь за вилку сетевого кабеля, вытяните кабель на нужную длину и вставьте вилку в розетку.

Рис. 6

Пылесос включается и выключается с помощью выключателя.

Уборка

Вы приобрели очень мощный и надежный пылесос. Работа на максимальной мощности рекомендуется только для чистки сильно загрязненных ковровых напольных покрытий с коротким ворсом или твердых покрытий.

Рис. 7

Подходящая мощность всасывания плавно устанавливается регулятором мощности всасывания.





- Минимальный**
уровень мощности: 
для чистки деликатных тканей, например занавесок.
- Средний**
уровень мощности: 
для ежедневной уборки при слабом загрязнении.
- Максимальный**
уровень мощности: 
для чистки грубых и твердых покрытий и при сильном загрязнении.
- Турборежим:**
turbo
для чистки стойких и очень сильных загрязнений.

Рис. 8

Используйте насадку для пола/ковра:

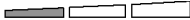
- для чистки ковров и ковровых напольных покрытий => 
- для чистки твердых покрытий => 

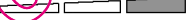
Использование принадлежностей**Рис. 9**

Чтобы вынуть комби-насадку из держателя, потяните за нее в направлении стрелки.

- Щелевая насадка**
Для чистки щелей и углов.
Для уборки в труднодоступных местах комби-насадка оснащена двухступенчатыми телескопическими вставками, с помощью которых можно удлинить щелевую насадку.
 - Вытягивайте щелевую насадку на обе ступени так, чтобы было слышно, как она фиксируется.
 - Освободив фиксаторы телескопических вставок (нажатием в направлении стрелки), можно снова уменьшить длину щелевой насадки.
- Насадка для мягкой мебели**
Для чистки мягкой мебели, занавесок и т. п.
- Мягкая щетка для корпусной мебели**
Для чистки оконных рам, шкафов, профилей и т. п.
 - Откиньте насадку для мягкой мебели в направлении стрелки.
 - Вращением в направлении стрелки выдвигается щетинный венец.

Перед установкой комби-насадки в держатель для принадлежностей щетинный венец нужно убрать и сложить насадку для мягкой мебели.

Рис. 10*

Насадка для матрасов

Для чистки матрасов, мягкой обивки и т. п. (надевать на ручку или всасывающую трубку).

Рис. 11*

Насадка для шерсти животных и мягкой мебели

- Предназначена для поверхностной и основательной уборки шерсти животных (насаживается на ручку или всасывающую трубку).
- Для очистки насадки используйте пылесос без насадки.
- При сильном загрязнении насадку можно открыть. Для этого выверните винты по обеим сторонам насадки (например, с помощью монеты) и извлеките внутреннюю часть насадки.
- После очистки установите внутреннюю часть на место (проследите за тем, чтобы она приняла правильное положение) и прикрутите ее винтами к корпусу.

Рис. 12*

Насадка для шерсти животных

Насадка для поверхностной и основательной очистки пола/ковра от шерсти животных.

Телескопическую трубку в патрубке насадки для шерсти животных задвигайте до фиксации.

Для отсоединения нажмите на разблокировочную муфту и извлеките телескопическую трубку.

Очистку насадки выполняйте пылесосом без насадки, просто телескопической трубкой/ручкой.

Рис. 13*

Насадка для твердых покрытий

Для чистки твердых покрытий (кафельная плитка, паркет и т. п.).

Задвигайте телескопическую трубку в патрубок насадки для твердых покрытий до надежной фиксации.

Для отсоединения телескопической трубки нажмите на разблокировочную муфту.

Рис. 14

Во время коротких перерывов в процессе уборки используйте парковку трубки на задней стороне прибора.

Пластмассовые выступы на патрубке насадки вставьте в прорези на задней стороне пылесоса.

После уборки**Рис. 15**

- Выключите пылесос и выньте вилку из розетки.
- Слегка потяните за сетевой кабель и отпустите его (кабель автоматически сматается).
- Если снова потянуть за сетевой кабель, он опять фиксируется, а если еще раз немного потянуть за кабель – он освобождается.

Рис. 16

Для хранения/транспортировки пылесоса можно использовать парковочные защелки, расположенные снизу. Поставьте пылесос вертикально. Вставьте пластмассовые выступы на патрубке насадки в прорези на нижней стороне пылесоса.

Замена фильтра**Замена мешка для сбора пыли MEGAFilt®SuperTEX****Рис. 17**

- Если индикатор загрязнения фильтра горит ярко и равномерно, в то время как насадка не касается ковра и мощность установлена на максимальную, то мешок для сбора пыли следует заменить, даже если он еще не полон. В этом случае необходимость замены определяется видом содержимого в мешке мусора.
- Откройте крышку пылесборного отсека, нажав зажимной рычаг в направлении стрелки.

Рис. 18

Потянув за защелку, закройте мешок MEGAFilt®SuperTEX и выньте его.

Рис. 19

Вставьте новый мешок для сбора пыли MEGAFilt®SuperTEX в держатель и закройте крышку пылесборного отсека.

- **Внимание: крышка пылесборного отсека закрывается только при вставленном мешке для сбора пыли MEGAFilt®SuperTEX или текстильном фильтре.**

Если после замены мешка для сбора пыли индикатор загрязнения фильтра продолжает гореть, то следует проверить и прочистить насадку, трубку и шланг.

Чистка фильтра защиты двигателя

Фильтр защиты двигателя рекомендуется регулярно выколачивать или промывать!

Рис. 20

- Откройте крышку пылесборного отсека (см. рис. 17).
- Выньте фильтр защиты двигателя в направлении стрелки.
- Очистите фильтр защиты двигателя путем выколачивания.
- В случае сильного загрязнения промойте фильтр защиты двигателя. Дайте фильтру обсохнуть в течение 24 часов.
- После очистки вставьте фильтр защиты двигателя на место и закройте крышку пылесборного отсека.

Новый фильтр защиты двигателя в качестве запасной детали Вы можете получить, обратившись в Сервисную службу. (см. "Список запасных деталей" на стр. 103)

Замена гигиенического микрофильтра*

Замену гигиенического микрофильтра следует производить с каждой новой упаковкой сменных фильтров (после использования 5 мешков для сбора пыли), по крайней мере один раз в год.

Рис. 21

- Нажав на защелку в направлении стрелки, освободите решетку вентилятора и откройте ее.
- Разблокируйте рамку фильтра, нажав на фиксатор в направлении, указанном стрелкой, и выньте ее.

Рис. 22*

- Выньте поролоновую прокладку и гигиенический микрофильтр.
- Утилизируйте старый гигиенический микрофильтр и вставьте новый фильтр.
- Очистите поролоновую прокладку и вложите ее снова в рамку фильтра.

После уборки мелкой пыли (напр., гипса, цемента и т. п.) очистите фильтр защиты двигателя, при необходимости замените его и гигиенический микрофильтр.

Рис. 23

- Задвиньте рамку фильтра под оба удерживающих выступа и отклоните в направлении стрелки до фиксации.
- Закройте решетку вентилятора.

Замена фильтра Нера*

Если Ваш пылесос оснащен фильтром HEPA, то раз в год этот фильтр необходимо менять. (замену фильтра см. на рис. 21 и 23)

Замена кассеты с активированным углем*

Если Ваш пылесос оснащен кассетой с активированным углем, то раз в год эту кассету необходимо менять.

Рис. 24*

- Выньте кассету и утилизируйте ее вместе с бытовым мусором.
- Установите новую кассету с активированным углем. (Замену фильтра см. на рис. 21, 22 и 23)

Уход

Перед каждой чисткой пылесоса выключайте его и вынимайте вилку сетевого кабеля из розетки. Пылесос и пластмассовые принадлежности можно чистить обычными средствами для чистки пластмассы.

- **Не используйте абразивные чистящие средства, средства для мытья стекол или универсальные моющие средства.**

Не погружайте пылесос в воду.

При необходимости пылесборный отсек можно очистить с помощью другого пылесоса, протереть сухой тряпкой или почистить кисточкой для пыли.

*в зависимости от комплектации

Оставляем за собой право на внесение технических изменений.

Специальные принадлежности

Упаковка сменных фильтров BBZ52AFP2

В комплект входят:

- 5 сменных мешков для сбора пыли MEGAfillt®Super TEX с застежкой
- 1 гигиенический микрофильтр

<http://www.dust-bag-bosch.com>

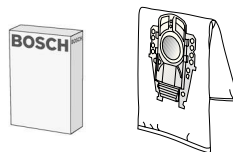

Тип P/номер для заказа 462588

Текстильный фильтр (многоразовый фильтр) BBZ10TFF

Многоразовый фильтр с застежкой-липучкой.

- Внимание:** следует избегать комбинации текстильного фильтра и фильтра HEPA, так как при этом значительно сокращается срок службы фильтра HEPA.



Фильтр HEPA (класс H12) BBZ151HF

Рекомендуется для аллергиков. Обеспечивает исключительную чистоту выдуваемого воздуха.

Заменять один раз в год (см. рис. 19 и 21)

- Внимание:** следует избегать комбинации текстильного фильтра и фильтра HEPA, так как при этом значительно сокращается срок службы фильтра HEPA.

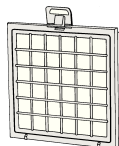

Кассета с активированным углем BBZ190AF

Кассета с активированным углем большой толщины. Предотвращает появление неприятных запахов при хранении. Заменять один раз в год. Использовать только совместно с фильтром Нера (BBZ151HF) или гигиеническим микрофильтром. При использовании с гигиеническим микрофильтром вынуть поролоновую прокладку из рамки фильтра (рис. 20) и вставить кассету с активированным углем.

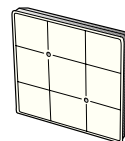

Щетка TURBO-UNIVERSAL® BBZ102TB

Одновременно чистит щеткой и всасывает пыль из ковров и напольных ковровых покрытий с коротким ворсом или любых напольных покрытий. Особенно эффективна для удаления шерсти животных. Валик щетки приводится в движение потоком всасываемого пылесосом воздуха. Дополнительный источник электроэнергии не требуется.

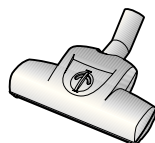

Насадка для твердых покрытий BBZ123HD

Для чистки гладких полов

(паркет, кафельная или керамическая плитка и т. д.)



Запасные части

Выпускной фильтр Microsan (1) и фильтр защиты двигателя (2)

- Выпускной фильтр Microsan (1): номер для заказа 483332
Фильтр защиты двигателя (2): номер для заказа 187622

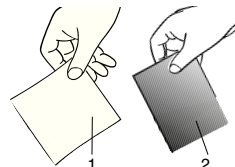

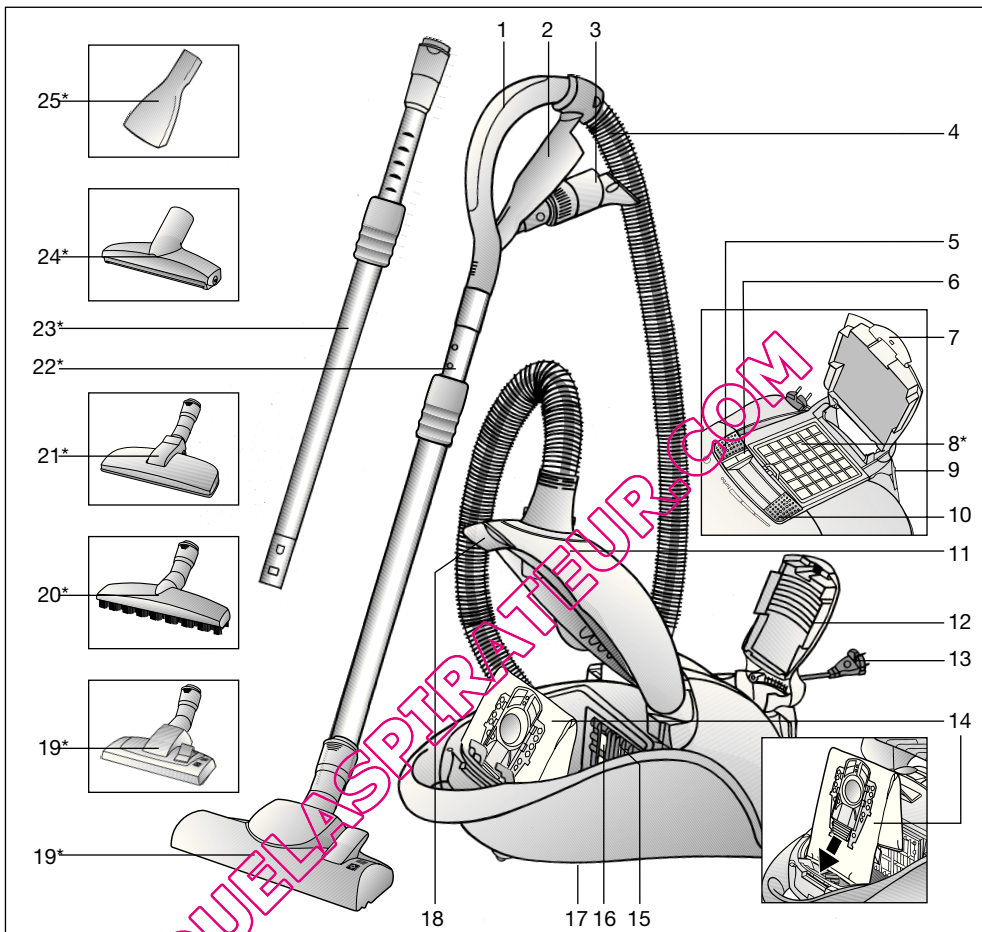

- | | |
|--|--|
| 1 Mănerul furcului* | 15 Suportul filtrului |
| 2 Suport de accesorii | 16 Filtru de protecție a motorului |
| 3 Accesoriu combinat | 17 Dispozitiv auxiliar de fixare (pe partea inferioară a aparatului) |
| 4 Furtun de aspirator | 18 Măner de închidere |
| 5 Întrerupător pornit-oprit | 19 Perie comutabilă pentru podele cu manșon de deblocare* |
| 6 Indicator de schimbare a sacului | 20 Perie pentru suprafețe dure cu manșon de deblocare* |
| 7 Clapetă de închidere | 21 Perie pt. păr de animale cu manșon de deblocare* |
| 8 Filtru pentru aerul evacuat* | 22 Tub telescopic cu dispozitiv glisant* |
| 9 Dispozitiv auxiliar de fixare | 23 Tub telescopic cu dispozitiv glisant și manșon de deblocare* |
| 10 Regulator al puterii de aspirare | 24 Perie pentru păr de animale - tapițerie* |
| 11 Capacul compartimentului de praf | 25 Duză pentru saltele* |
| 12 Grătar pentru aerul evacuat | |
| 13 Cablu de racordare la rețea | |
| 14 Sac de filtrare MEGAFilt* Super TEX | |

*în funcție de model

Vă rugăm să păstrați instrucțiunile de utilizare. În cazul predării aspiratorului unei terțe persoane vă rugăm să înmânați totodată și instrucțiunile de utilizare.

Utilizare conform destinației

Acest aspirator este destinat numai pentru utilizarea casnică, nu în scopuri profesionale.

Utilizați aspiratorul numai conform indicațiilor din aceste instrucțiuni de utilizare.

Producătorul nu răspunde pentru eventualele daune, care sunt cauzate datorită utilizării neconforme cu destinația aparatului sau datorită deservirii incorecte.

Din acest motiv vă rugăm să respectați neapărat următoarele indicații!

Aspiratorul poate fi utilizat numai cu

- sac de filtrare original MEGAFilt® SuperTEX
- piese de schimb originale, accesorii sau -accesorii speciale originale

Aspiratorul nu este adecvat pentru:

- aspirarea oamenilor sau a animalelor
- pentru aspirarea:
 - viețuitoare mici
 - substanțe periculante pentru sănătate, cu mυχii ascuțite, fierbinți sau incandescente,
 - substanțe umede sau lichide,
 - materiale sau gaze ușor inflamabile sau explozive.
 - cenușă, funingine din sobele de teracotă și instalații de încălzire centrală

Instrucțiuni de siguranță

Acest aspirator corespunde regulamentelor recunoscute ale tehnicii și dispozițiilor de securitate în vigoare.

Noi confirmăm conformitatea cu următoarele directive europene: 89/336/CEE (modificată prin directivele 91/263/CEE, 92/31/CEE și 93/68/CEE), 73/23/CEE (modificată prin directiva 93/68/CEE).

- Conectați și puneți în funcțiune aspiratorul numai conform datelor de pe eticheta service a aparatului.
- Nu aspirați niciodată fără sacul de filtrare MEGAFilt® SuperTEX
=> Aparatul se poate deteriora!
- Permiteți copiilor utilizarea aspiratorului numai sub supraveghere.
- Evitați folosirea aspiratorului în zona capului.
=> Există pericolul de rănire!
- Nu utilizați cablul de racordare la rețea pentru a trage/a transporta aspiratorul.
- În cazul funcționării continue de mai multe ore, scoateți complet cablul de legătură la rețea.
- Pentru a separa aparatul de la rețeaua de alimentare, nu trageți de cablul de legătură la rețea, ci de ștecher.
- Nu trageți cablul de conectare la rețea peste mυχii ascuțite și nu-l striviți.
- Înaintea tuturor lucrărilor la aspirator și accesorii scoateți ștecherul din priză.

- Nu puneți în funcțiune aspiratoarele deteriorate. În cazul existenței unui deranjament scoateți ștecherul din priză.
- În scopul evitării rănirilor, reparațiile și înlocuirea pieselor de schimb ale aspiratorului trebuie efectuate numai de către unitățile de service autorizate.
- Feriți aspiratorul de umiditate și surse de căldură.
- Deconectați aparatul atunci când acesta nu este utilizat pentru aspirare.
- Aparatele uzate trebuie făcute imediat inutilizabile, iar apoi îndepărtate regulamentar.
- Din motive de securitatea aspiratoarele de mare putere (peste 2300 wați) sunt prevăzute cu dispozitiv de protecție împotriva supraîncălzirii. În cazul în care aparatul se blochează și devine prea fierbinte, atunci el se deconectează automat. Scoateți ștecherul din priză și convingeți-Vă că duza, tubul de aspirare sau funtunul nu sunt astupate, resp. filtrul nu trebuie schimbat. După remediarea deranjamentului lăsați aparatul să se răcească cel puțin 1 oră. După ce s-a răcit, aparatul poate fi din nou utilizat.

Indicații asupra îndepărtării ambalajului și aparatului scos din uz

■ Ambalajul

Ambalajul protejează aspiratorul împotriva deteriorării pe timpul transportului. Ambalajul constă din materiale favorabile mediului ambiant și este de aceea reciclabil. Predați materialele de ambalaj care nu mai sunt necesare la punctele de colectare a deșeurilor.

■ Aparatele vechi

Aparatele vechi conțin de multe ori materiale reciclabile. De aceea predați aparatul dumneavoastră, scos din uz, magazinului comercial, respectiv unui centru de reciclare pentru revalorificare.

Solicitați informații referitoare la îndepărtarea ambalajelor și a aparatelor scoase din uz la un magazin de specialitate sau la administrația comunală din localitatea dumneavoastră.

■ Luați în considerare

- Racordați aparatul numai la o priză, care este asigurată cu o siguranță de cel puțin 16 A!

În cazul în care siguranța se declanșează la conectarea aparatului, atunci acest lucru se poate datora faptului că mai multe aparate electrice, cu o putere mare, sunt racordate în același timp la același circuit electric. Declanșarea siguranței poate fi evitată prin selectarea treptei minime de putere înainte de conectarea aparatului și selectarea ulterioară a unei trepte de putere mai mari.

Vă rugăm să deschideți la paginile cu imagini!

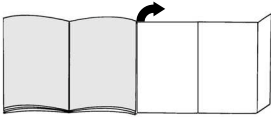

Punerea în funcțiune

Imag. 1

- Introduceți și cuplați ștuțul furtunului de aspirare în orificiul de aspirare și blocați-l.
- La îndepărtarea furtunului de aspirare strângeți ambele bușe de deblocare și scoateți furtunul.

Imag. 2*

- Îmbinați mânerul și tubul telescopic.
- Împingeți mânerul în tubul telescopic până când mânerul se cuplează.
Pentru desfacerea îmbinării apăsați butonul de deblocare și scoateți mânerul.

Imag. 3*

Împingeți tubul telescopic în capătul periei pentru podele până când tubul se cuplează.
Pentru desfacerea îmbinării apăsați manșonul de deblocare și scoateți tubul telescopic

Imag. 4*

Deblocați tubul telescopic prin apăsarea dispozitivului glisant în direcția săgeții și reglați lungimea dorită.

Imag. 5

Apucați ștecherul cablului de alimentare la rețea, trageți afară cablul la lungimea dorită și introduceți ștecherul în priză.

Imag. 6



Aspiratorul se conectează, respectiv se deconectează, prin acționarea întrerupătorului pornit-oprit în direcția săgeții.

Aspirarea

Ați cumpărat un aparat foarte performant, cu o putere mare de aspirație. Reglarea la maxim a puterii se recomandă de aceea numai în cazul covoarelor/ mochetelor cu pluș mic sau podelelor dure foarte murdare.

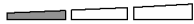

Imag. 7

Prin acționarea regulatorului puterii de aspirație se poate regla continuu puterea de aspirație dorită.

- Redusă
Performanțe: 
Pentru aspirarea stofelor sensibile, de ex. perdele.
- Medie
Performanțe: 
pentru curățarea zilnică în cazul unui grad mic de murdărire.
- Mare
Performanțe: 
pentru curățarea mochetelor robuste, a podelelor dure și în cazul unui grad înalt de murdărire.
- Interval turbo
turbo
Pentru curățarea murdăririlor foarte intense și dificile.

Imag. 8

Reglarea periei pentru podele:

- Pentru aspirarea covoarelor și mochetelor => 
- Pentru aspirarea podelelor => 

Aspirare cu accesorii

Imag. 9

Desfaceți accesoriul combinat din suportul de accesorii prin tragere în direcția săgeții.

- Duză pentru spații înguste
Pentru aspirarea în locuri înguste și colțuri.
Pentru aspirarea în locuri greu accesibile se poate prelungi accesoriul combinat în două trepte prin tragerea telescopică a duzei pentru locuri înguste.
 - Scoateți duza pentru spații înguste la lungimea maximă până când ea se cuplează perceptibil auditiv.
 - Prin deblocarea dispozitivului de blocare a tubului telescopic (apăsare în direcția săgeții), duza pentru spații înguste poate fi împinsă la loc.
- b) Peria pentru tapițerie
Pentru aspirarea de mobilă tapițată, draperii ș.a.m.d.
- c) Peria pentru mobilă
Pentru aspirarea tocurelor de fereastră, dulapurilor, profilelor ș.a.m.d.
 - Rabatați duza pentru tapițerie în direcția săgeții.
 - Prin rotire în direcția săgeții se scoate afară peria coroaă.

*în funcție de model

Înainte de fixarea accesoriului combinat în suportul de accesorii, peria coroaă trebuie rotită la loc iar duza pentru tapițerie trebuie rabatată înapoi.

Imag. 10*

Duză pentru saltele

Pentru aspirarea saltețelor, perinilor, etc.

(în funcție de necesitățile se montează pe mâner, resp. pe tubul de aspirare).

Imag. 11*

Perie pentru păr de animale - tapițerie

- Pentru îndepărtarea ușoară și temeinică a părului de animale (în funcție de necesitățile se fixează pe mâner resp. pe tub de aspirare).

- Pentru curățarea periei pentru păr de animale - tapițerie se aspiră simplu cu mânerul furtunului.

- În cazul impurităților persistente peria pentru păr de animale-tapițerie poate fi deschisă. Se deșurubează (de ax. cu o monedă) cele două șuruburi laterale ale periei, se scoate partea interioară a periei.

- După curățare se repune partea interioară (atenție la poziția corectă) și se înșurubează de carcasă.

Imag. 12*

Peria pentru păr de animale

Perie pentru podele pentru îndepărtarea ușoară și eficientă a părului de animale.

Tubul telescopic se împinge până la blocare în racordul periei pentru păr de animale.

Pentru desfacerea îmbinării apăsați butonul de deblocare și scoateți tubul telescopic.

Pentru curățare, peria se aspiră simplu cu tubul telescopic / mânerul furtunului.

Imag. 13*

Perie pentru suprafețe dure

Pentru aspirarea pardoselilor rigide (dale de gresie sau faianță, parchet ș.a.m.d.)

Împingeți tubul telescopic în capătul periei pentru podele până când tubul se cuplează.

Pentru desfacerea îmbinării apăsați manșonul de deblocare și scoateți tubul telescopic.

Imag. 14

În cazul pauzelor scurte puteți folosi dispozitivul auxiliar de fixare, de pe partea din spate a aparatului.

Împingeți profilul din material plastic al periei în orificiul de pe partea din spate a aparatului.

După lucrul cu aspiratorul

Imag. 15

- Deconectați aparatul și scoateți ștecherul din priză.
- Trageți scurt cablul de legătură la rețea și apoi dați-i drumul (cablul se înfășoară automat).
- Prin tragerea încă o dată a cablului de legătură la rețea se activează din nou dispozitivul de frânare a cablului iar prin tragerea scurtă a cablului se dezactivează dispozitivul de frânare.

Imag. 16

Pentru așezarea/transportarea aparatului puteți utiliza dispozitivul auxiliar de așezare, de pe partea inferioară a aparatului. Așezați aparatul pe verticală. Împingeți profilul din material plastic al capătului periei în degajarea de pe partea de jos a aparatului.

Schimbarea sacului

Înlocuirea sacului de filtrare MEGAFilt® SuperTEX

Imag. 17

- Dacă indicatorul de schimbare a sacului luminează intens și permanent, când peria/ duza este ridicată de pe covor și puterea de aspirație este reglată la maxim, atunci trebuie înlocuit sacul de filtrare, chiar dacă el nu este încă plin. În acest caz natura materialului aspirat face necesară această înlocuire.

- Dacă indicatorul de schimbare a sacului luminează intens și permanent, când peria/duza este ridicată de pe covor și puterea de aspirație este reglată la maxim, atunci trebuie înlocuit sacul de filtrare, chiar dacă el nu este încă plin.

Imag. 18

Închideți sacul de filtrare MEGAFilt® SuperTEX prin tragerea clapetei de închidere și scoateți-l.

Imag. 19

Introduceți noul sac de filtrare MEGAFilt® SuperTEX în suport și închideți capacul compartimentului de praf.

- **Atenție: Capacul compartimentului de praf poate fi închis numai dacă este introdus sacul de filtrare MEGAFilt® SuperTEX sau sacul textil.**

Dacă după înlocuirea sacului de filtrare luminează în continuare indicatorul de schimbare a sacului, atunci vă rugăm să verificați dacă peria/duza, tubul sau furtunul de aspirare sunt îndeplinite.

Curățarea filtrului de protecția a motorului

Filtrul de protecție a motorului trebuie curățat la intervale regulate prin scuturare, respectiv prin spălare!

Imag. Bild 20

- Deschideți capacul compartimentului de praf (vezi figura 17).
- Scoateți filtrul de protecție a motorului în direcția săgeții.
- Curățați filtrul de protecție a motorului prin scuturare.
- Dacă filtrul de protecție este foarte murdar atunci el trebuie spălat.
Lăsați apoi filtrul să se usuce cel puțin 24 ore.
- După curățare, introduceți până la refuz filtrul de protecție a motorului în aparat și închideți capacul compartimentului de praf.

Nou filtru protector motor se poate obține ca piesă de schimb la solicitare de la service. (vezi la Piese de schimb pag. 109)

Înlocuirea microfiltrului igienic*

Microfiltrul igienic trebuie schimbat la fiecare pachet de sac de filtrare (după 5 saci de filtrare), cel târziu după un an.

Imag. 21

- Deblocați și deschideți grătarul pentru aerul evacuat prin apăsarea clapetei de închidere în direcția săgeții.
- Deblocați rama filtrului prin apăsarea clapetei laterale de închidere în direcția săgeții și scoateți-o.

Imag. 22*

- Scoateți materialul spongios și microfiltrul igienic.
- Îndepărtați microfiltrul igienic și introduceți un nou microfiltrul igienic.
- Curățați materialul spongios și introduceți-l deasemeni în rama filtrului.

După aspirarea particulelor fine de praf (cum ar fi de ex. ghips, ciment, ș.a.m.d.), curățați prin scuturare filtrul de protecție a motorului, eventual înlocuiți filtrul de protecție a motorului și microfiltrul igienic.

Imag. 23

- Împingeți rama filtrului sub ambele profiluri de susținere și rabatați-o în direcția săgeții până când ea se cuplează.
- Închideți grătarul pentru aerul evacuat.

Înlocuirea filtrului Hepa*

Dacă aparatul Dvs. este dotat cu filtru Hepa, acesta trebuie schimbat anual. (schimbarea filtrului vezi figura. 21 și 23)

Înlocuirea casetei cu carbon activ*

Dacă aparatul dumneavoastră este dotat suplimentar cu casetă cu carbon activ, atunci aceasta trebuie schimbat anual.

Imag. 24*

- Scoateți caseta cu carbon și depuneți-o în deșeurile menajere.
- Introduceți noua casetă cu carbon activ. (schimbarea filtrului vezi figura 21, 22, 23).

Întreținere

Înainte de fiecare curățare a aspiratorului, acesta trebuie deconectat și stecherul trebuie scos din priză. Aspiratorul și accesoriile din material plastic pot fi întreținute cu un produs de curățat pentru materiale plastice obișnuit din comerț.

- ▶ **Nu folosiți detergenți abrazivi, produse pentru curățat sticlă sau produse de curățat universale.**
- ▶ **Nu scufundați niciodată aspiratorul în apă.**

Compartimentul de praf poate fi aspirat, dacă este necesar, cu un alt aspirator sau poate fi curățat simplu cu o cârpă de praf uscată/ perie de praf.

Accesorii speciale

Pachet saci de filtrare de schimb BBZ52AFP2

Conținut:

5 saci de filtrare de schimb MEGAfil[®] Super TEX
1 microfiltru igienic

<http://www.dust-bag-bosch.com>

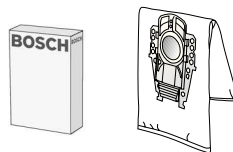

Tip P / nr. ident. 462588

Sac textil (filtru permanent) BBZ10TFP

Sac reutilizabil cu sistem de închidere tip saci.

- Atenție: Combinația sac textil și filtru HEPA trebuie evitată, deoarece în acest caz durata de viață a filtrului HEPA se reduce considerabil.



Filtru HEPA (clasa H12) BBZ151HFB

Recomandat pentru alergici. Pentru un aer evacuat extrem de curat.

Se înlocuiește o dată pe an (vezi figura 19 și 21)

- Atenție: Combinația sac textil și filtru HEPA trebuie evitată, deoarece în acest caz durata de viață a filtrului HEPA se reduce considerabil.

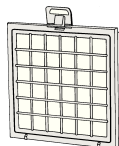

Casetă cu carbon activ BBZ190AF

Casetă cu carbon activ extrem de groasă. Împiedică formarea de mirosuri neplăcute pentru o perioadă îndelungată. Se schimbă o dată pe an. Utilizabil numai în combinație cu filtrul HEPA (BBZ151HF) sau cu microfiltrul igienic. În cazul utilizării cu microfiltrul igienic îndepărtați materialul spongios din rama filtrului (figura 20) și introduceți caseta cu carbon activ.

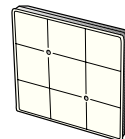

Perie TURBO-UNIVERSAL™-BBZ102TBB

Periere și aspirare într-o singură operație de lucru a covoarelor cu pluș scurt și a mochetelor, respectiv pentru toate pardoselele. Este ideală pentru aspirarea părului de animale. Acționarea periei circulare se realizează prin intermediul curentului de aspirare al aspiratorului. Nu este necesar un razor electric.

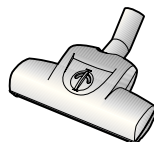

Perie pentru podele BBZ123HD

Pentru aspirarea suprafețelor netede (parchet, dale de gresie, teracotă,...)



Piese de schimb

Filtru pentru aerul evacuat Microsan (1) și filtru protector motor (2)

Filtru pentru aerul evacuat Microsan (1):nr. ident. 483332

Filtru protector motor (2): nr. ident. 187622

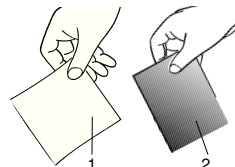

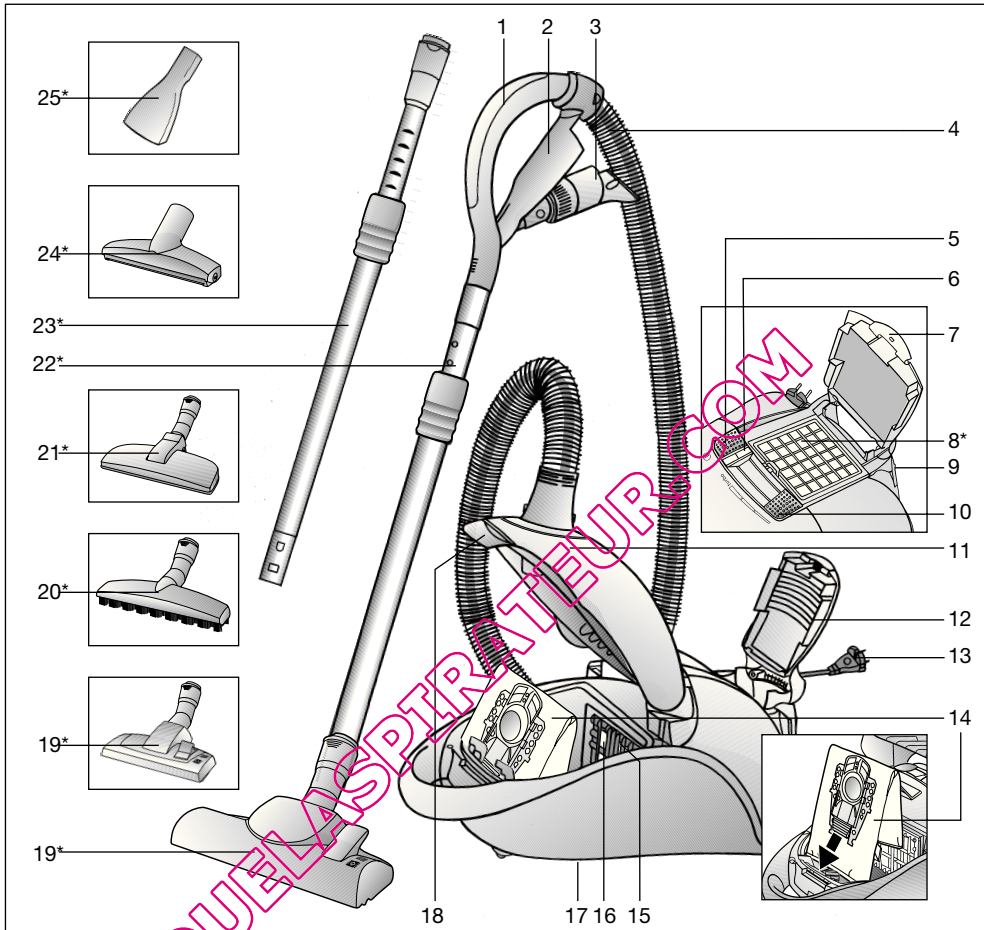

- | | |
|--|--|
| 1 Ручка шланга | 16 Захисний фільтр двигуна |
| 2 Тримач для насадок | 17 Кнопка зупинки (на тильному боці пилососа) |
| 3 Універсальна насадка | 18 Важіль-заскочка |
| 4 Всмоктувальний шланг | 19 Насадка для підлоги з перемикачем із рознімною муфтою* |
| 5 Кнопка вмикання/вимикання | 20 Насадка для твердої підлоги з рознімною муфтою* |
| 6 Індикатор замінування фільтра | 21 Насадка із рознімною муфтою для видалення шерсті тварин* |
| 7 Ручка-заскочка | 22 Труба телескопічна з пересувною манжетою* |
| 8 Фільтр вихлопу* | 23 Труба телескопічна з пересувною манжетою та рознімною муфтою* |
| 9 Тимчасове кріплення | 24 Насадка для м'яких меблів для видалення шерсті тварин* |
| 10 Регулятор потужності всмоктування | 25 Насадка для матраців* |
| 11 Кришка відсіку для пилу | |
| 12 Вихлопні дроти | |
| 13 Шнур живлення | |
| 14 Фільтрувальний пакет „MEGAfill™“ з матеріалу „SuperTEX“ | |
| 15 Кріпильний пристрій фільтра | |

*факультативне обладнання

Інструкцію з експлуатації потрібно зберігати. Якщо пілосос передається, разом із ним слід передати Інструкцію з експлуатації.

Застосування за призначенням

Цей пілосос призначений тільки для побутового, а не для професійного використання.

Пілосос слід використовувати у спосіб, описаний у цій Інструкції з експлуатації.

Виробник не відповідатиме за можливі збитки в наслідок неналежного використання пілососу або неправильного його обслуговування.

Ретельно виконуйте наведені далі настанови!

Пілосос може використовуватися тільки з:

- фірмовими фільтрувальними пакетами "MEGAfilт"® з матеріалу "SuperTEX"
- фірмовими запасними частинами, обладнанням та спеціальним обладнанням

Пілосос не призначений для:

- чищення людей чи тварин
- збирання:
 - дрібних живих істот
 - шкідливих для здоров'я речовин, предметів з гострими крайками, гарячих або розжарених часток
 - вологих або мокрих предметів
 - легкозаймистих або вибухонебезпечних матеріалів, зокрема газів.
 - попелу з печей або пристроїв центрального опалення

Настанови щодо безпеки

Цей пілосос відповідає загальноприйнятним правилам щодо технічних засобів та стандартам з правил безпеки.

Фірма підтверджує відповідність цього приладу наступним європейським Директивам: 89/336/EWG (зі змінами та доповненнями PL 91/263/EWG, 92/31/EWG та 93/68/EWG), 73/23/EWG (зі змінами та доповненнями PL 93/68/EWG).

- Приєднуйте пілосос тільки до електромережі з параметрами, зазначеними на паспортній таблиці.
- Не застосовувати пілосос без фільтрувального пакета "MEGAfilт"® з матеріалу "SuperTEX"
=> Пілосос може бути пошкоджений!
- Діти можуть користуватися пілососом тільки під наглядом дорослих.
- Під час роботи пілососу не наближайте до голови трубу та насадку.
=> Це може призвести до травмування!
- Заборонено переносити або пересувати п пілосос за шнур живлення.
- Для довготривалої багатогодинної роботи слід повністю витягнути шнур живлення.
- При від'єднанні від мережі ніколи не тягніть за шнур живлення, тримайте його тільки за вилку.

- Не перетягуйте шнур живлення через гострі крайки та не притискайте його.
- Перед будь-якими маніпуляціями з пілососом та його обладнанням витягайте вилку шнура живлення з розетки.
- Не використовуйте пошкоджений пілосос. При виявленні несправності від'єдняйте пілосос від електромережі.
- Аби попередити пошкодження пілососа, ремонт та встановлення запасних частин може виконуватися тільки сертифікований технічний персонал.
- Пілосос слід захищати від вологи та джерел тепла.
- Якщо всмоктування немає, пілосос необхідно вимкнути.
- Непридатний до вживання пілосос приведіть в остаточну неробочий стан і передайте для утилізації в належний спосіб.
- Із міркувань безпеки пілососи потужністю 2300 Вт або більше обладнані захистом від перегрівання. Коли вхідний отвір блокуваний та пілосос перегрівається, він вимикається автоматично. Витягніть вилку з розетки та перевірте, чи не перекриті сопло та труба, не перекручений шланг та чи не потрібна заміна фільтра. Після усунення несправності пілосос повинен охолоджуватися щонайменше 1 годину. По тому ім можна знову користуватися.

Настанови щодо видалення відходів

■ Упаковка

Упаковка захищає пілосос від пошкодження під час транспортування.

Вона виготовлена з екологічно чистих матеріалів та може перероблюватися.

Непотрібні пакувальні матеріали здайте в пункт приймання вторсировини.

■ Старі вироби

Старі прилади подеколи містять цінні матеріали.

Здайте прилад, що відпрацював своє, продавцю або на спеціальний пункт приймання для подальшої переробки.

За роз'ясненнями, яким саме шляхом утилізувати відходи, звертайтеся до продавця або до місцевої комунальної служби.

■ Зауваження

- Пілосос вмикайте тільки в електромережу, в якій встановлено запобіжник щонайменше на 16 А. Якщо запобіжник спрацює одразу після вмикання пілососу, це може означати, що до цієї мережі приєднані ще якісь електроприлади з високою споживаною потужністю. Аби попередити спрацювання запобіжника, вмикайте спочатку електроприлади з меншою потужністю, а потім більш потужні прилади.

Розгорніть сторінки з рисунками!

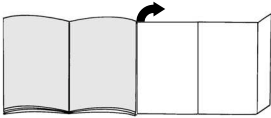

Підготовка до роботи

Рис. 1

- Вставте штуцер всмоктувального шланга в гніздо пілозбірника.
- При від'єднанні всмоктувального шланга натисніть одночасно на обидва виступи та витягніть шланг.

Рис. 2*

- З'єднайте рукоятку з телескопічною трубою.
- Вставте рукоятку в телескопічну трубу та поверніть. Аби від'єднати, натисніть на рознімну муфту та витягніть рукоятку.

Рис. 3*

Для надійного з'єднання вставте телескопічну трубу в патрубок насадки для підлоги та поверніть. Аби від'єднати, натисніть на рознімну муфту та витягніть телескопічну трубу.

Рис. 4*

Пересувну манжету на телескопічній трубі зсувають у напрямку стрілки та встановлюють таким чином потрібну довжину труби.

Рис. 5

Візьміть шнур живлення за вилку, витягніть на потрібну довжину та вставте вилку в розетку.

Рис. 6

Пилосос вмикається/вимикається шляхом повторного натискання на кнопку вмикання/вимикання.

Чищення

Ви придбали дуже потужний та продуктивний побутовий прилад. Максимальну потужність всмоктування слід використовувати лише для чищення дуже забрудненого килимового покриття з коротким ворсом або твердої підлоги.

Рис. 7

За допомогою безступінчастого регулятора потужності можна встановити потрібну потужність всмоктування.

- Режим слабого всмоктування: Для чищення делікатних тканин, наприклад, тюлю.
- Режим середнього всмоктування: Для щоденного чищення з незначним забрудненням.
- Режим сильного всмоктування: Для чищення сильно забрудненого килимового покриття, твердої підлоги та при стійкому забрудненні.
- Форсований режим: turbo Для видалення стійкого сильного забруднення.

Рис. 8

Перемикач насадки для підлоги:

- Для чищення килимового покриття та килимів =>
- Для чищення твердої підлоги =>

Чищення з використанням додаткового обладнання

Рис. 9

Витягніть універсальну насадку з тримача в напрямку стрілки.

- Вузька насадка
 - Для чищення щілин та кутів.
 - Для чищення важкодоступних місць до універсальної насадки приєднують розсувну в два ступені вузьку насадку.
 - Вузька насадка висувається з клацанням настільки, аби досягти потрібного місця.
 - Зняти телескопічний подовжувач (натиснувши на нього в напрямку стрілки) можна разом із вузькою насадкою.
- b) Насадка для м'яких меблів
 - Для чищення м'яких меблів, порт'єр тощо.
- c) Насадка-щітка меблева
 - Для чищення віконних рам, шаф, профілів тощо.
 - Відкиньте насадку для м'яких меблів в напрямку стрілки.
 - Потім поверніть в напрямку стрілки, аби висунулася щітка.

*факультативне обладнання

Перед тим, як установити універсальну насадку в тримач, потрібно сховати щітку та повернути насадку для м'яких меблів на місце.

Рис. 10*

Насадка для матраців
Для чищення матраців, м'яких меблів тощо.
(за потребою приєднується до рукоятки або до труби).

Рис. 11*

Насадка для м'яких меблів для видалення шерсті тварин

- Для простого та ретельного видалення шерсті тварин (за потребою встановити на ручку або трубку).
- Для очищення насадки для м'яких меблів її необхідно просто пропилососити трубкою.
- Якщо вона дуже сильно забруднена, її можна відкрити.
Для цього необхідно відкрутити обидва гвинта на бокових сторонах насадки (наприклад, монетою) та вийняти внутрішню частину із насадки.
- Після очищення знову встановіть внутрішню частину (зважайте на правильне положення) та загвинтіть корпус.

Рис. 12*

Насадка для збирання шерсті тварин
Насадка для підлоги забезпечує ретельне та просте збирання шерсті тварин.
Вставте телескопічну трубу в патрубок насадки для видалення шерсті тварин.
Аби від'єднати, натисніть на рознімну муфту та витягніть телескопічну трубу.
■ Для очищення насадки для м'яких меблів її необхідно просто пропилососити трубкою/телескопічною трубкою.

Рис. 13*

Насадка для твердої підлоги
Для чищення твердого покриття на підлозі (плитки, паркету тощо)
Вставте телескопічну трубу в патрубок насадки для твердої підлоги та поверніть.
Аби від'єднати, натисніть на рознімну муфту та витягніть телескопічну трубу.

Рис. 14

Під час коротких перерв в роботі можна користуватися тимчасовим кріпленням, що знаходиться на тильному боці пілососа.
Пластмасовий виступ на штуцері насадки всовують у відповідний паз на тильному боці пілососа.

Закінчення роботи

Рис. 15

- Вимкніть пілосос, витягніть вилку шнура живлення з розетки.
- Смикніть і відпустіть шнур живлення (шнур автоматично накрутиться на барабан).
- Аби витягнути шнур знову, потрібно розблокувати гальма барабану, для цього трохи смикніть за шнур.

Рис. 16

Для пересування та перенесення пілососу можна використовувати кнопку зупинки, яка знаходиться на тильному боці пілососа. Поставте пілосос вертикально. Пластмасовий виступ на штуцері насадки для підлоги всовується у відповідний паз на тильному боці пілососа.

Замінювання фільтрів

Замінювання фільтрувального пакета "MEGAfill"® з матеріалу "SuperTEX"

Рис. 17

- Якщо під час чищення килимів з насадкою з піднімачем або при використанні режиму сильного всмоктування, індикатор замінювання фільтра світиться яскраво та постійно, фільтрувальний пакет потрібно замінити, навіть якщо він не повний. У цьому випадку замінювання пакету викликане особливостями очищуваного матеріалу.
- Для обслуговування пілососу відкрийте кришку відсіку для пилу, натиснувши на важіль-засочку в напрямку стрілки.

Рис. 18

Потягнувши за ручку-засувку, можна закрити та витягнути фільтрувальний пакет "MEGAfill"® з матеріалу "SuperTEX".

Рис. 19

Встановіть новий фільтрувальний пакет "MEGAfill"® з матеріалу "SuperTEX" на місце та закрийте кришку відсіку для пилу.

- **Увага:** Кришка відсіку для пилу закрититься, тільки якщо встановлений фільтрувальний пакет "MEGAfill"® з матеріалу "SuperTEX" або тканинний фільтрувальний пакет.

Якщо після замінювання фільтрувального пакета індикатор замінювання фільтра продовжує світитися, перевірте, чи не перекриті отвори насадки та труби, чи не перекручений всмоктувальний шланг.

Чищення захисного фільтра двигуна

Обов'язково регулярно витрушуйте або мийте захисний фільтр двигуна!

Рис. 20

- Відкрийте кришку відсіку для пилу (див. рис. 17).
- Витягніть захисний фільтр двигуна в напрямку стрілки.
- Витрусіть захисний фільтр двигуна.
- Якщо захисний фільтр двигуна сильно забруднений, промийте його.
- Після цього залишіть фільтр для просушування принаймні на добу.
- Після чищення вставте захисний фільтр двигуна до упору та закрийте кришку відсіку для пилу.

Новий захисний фільтр двигуна, як запасну частину, можна за бажанням придбати в відділі обслуговування. (див. Запасні частини, стор. 115)

Замінування фільтра "Micro-Hygiene"*

Фільтр "Micro-Hygiene" треба замінювати разом із новим комплектом змінних фільтрувальних пакетів (після заміни 5 фільтрувальних пакетів), але не рідше рази на рік.

Рис. 21

- Натисніть на ручку-засочку вихлопних раток в напрямку стрілки та відкрийте їх.
- Натисніть на ручку рамки фільтра в напрямку стрілки та витягніть його.

Рис. 22*

- Витягніть пористий матеріал та фільтр "Micro-Hygiene".
- Викиньте використаний фільтр "Micro-Hygiene" та встановіть новий.
- Почистіть пористий матеріал та встановіть знову його в рамку фільтра.

Після роботи з дрібним пилом (наприклад, гіпсовим, цементним тощо) слід почистити захисний фільтр двигуна, постукавши його, або, можливо, замінити цей фільтр та фільтр "Micro-Hygiene".

Рис. 23

- Почистіть пористий матеріал та встановіть знову його в рамку фільтра.
- Закрийте вихлопні ґратки.

Замінування фільтра "HEPA"*

Якщо пилосос обладнаний високоефективним сухим фільтром вихлопу "HEPA", його слід замінювати щороку. (Замінування фільтрів див. рис. 21 та 23)

Замінування фільтра на активованому вугіллі*

Якщо пилосос обладнаний фільтром на активованому вугіллі, замінійте його щороку.

Рис. 24*

- Витягніть фільтр на активованому вугіллі та викиньте його в побутове сміття.
- Поставте новий фільтр на активованому вугіллі. (Замінування фільтрів див. рис. 21, 22, 23)

Обслуговування

Перед початком чищення пилососа обов'язково вимкніть його та від'єднайте від електромережі.

Пилосос та його обладнання з пластмаси мийте за допомогою звичайних мийних засобів для пластмаси.

- **Не використовуйте абразивні засоби, мийні засоби для скла або універсальні мийні засоби.**
- **Заборонено занурювати пилосос у воду!**

Відсік для пилу можна почистити за допомогою іншого пилососа або просто протерти сухою ганчіркою та почистити щіткою від пилу.

*факультативне обладнання

Технічні характеристики можуть змінюватися без попередження.

Спеціальне обладнання

Комплект змінних фільтрувальних пакетів BBZ52AFP2

Вміст:

5 змінних фільтрувальних пакетів "MEGAfilt™" з матеріалу "SuperTEX" із засувками
1 фільтр "Micro-Hygiene"

<http://www.dust-bag-bosch.com>

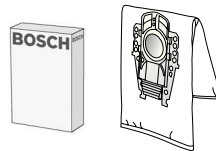

Тип P / Номер 462588

Тканинний фільтрувальний пакет (фільтрувальний пакет тривалого використання)

BBZ10TFP

Фільтрувальний пакет багаторазового використання з кріпленням на велькро.

- ⚠ **Увага: Не застосовуйте тканинний фільтрувальний пакет, коли встановлено фільтр "HEPA", оскільки це значно скорочує строк служби фільтра "HEPA".**



Фільтр "HEPA" (клас H12) BBZ151HF

Рекомендовано для хворих на алергію. Для надзвичайно чистого вихлопного повітря. Замінювати щороку (див. рис. 19 та 21)

- ⚠ **Увага: Не застосовуйте тканинний фільтрувальний пакет, коли встановлено фільтр "HEPA", оскільки це значно скорочує строк служби фільтра "HEPA".**

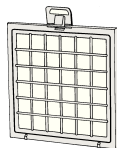

Фільтр на активованому вугіллі BBZ190AF

Фільтр на активованому вугіллі збільшеної товщини. Попереджає появу сторонніх запахів на тривалий час. Замінювати щороку. Використовувати тільки разом із вискоєфективним сухим фільтром "HEPA" (BBZ151HF) або фільтром "Micro-Hygiene". При використанні разом із фільтром "Micro-Hygiene" слід видалити пористий матеріал з рамки фільтра (рис. 20) та замінити його на активованому вугіллі.

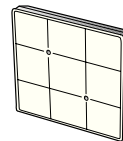

Щітка "TURBO-UNIVERSAL"® BBZ102TBP

Чищення щіткою та всмоктування пилу за одну операцію на килимах та килимових покриттях із коротким ворсом або інших схожих поверхнях. Особливо надається до чищення від шерсті тварин. Щітка приводиться в рух потоком повітря, що його створює пилосос. Електричне живлення їй не потрібне.

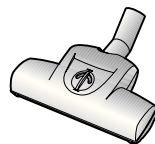

Насадка для твердої підлоги BBZ123HD

Для чищення твердої підлоги (паркетної, з плитки, теракоти тощо)



Запасні частини

Фільтр вихлопу "Microsan" (1) та захисний фільтр двигуна (2)

Фільтр вихлопу "Microsan" (1): номер 483332

Захисний фільтр двигуна (2): номер 187622

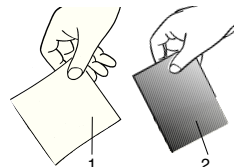

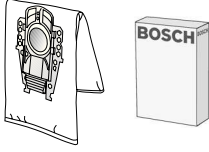

عبوة فلاتر الغيار BBZ52AFP2

المحتويات:
٥ فلاتر غيار MEGAfil®Super TEX مزودة بـ قفل
فلتر صحي دقيق

<http://www.dust-bag-bosch.com>

النوع / رقم التمييز 462588 P



الفلتر القماشي (الفلتر الدائم) BBZ10TFP

فلتر يمكن إعادة استخدامه مزود بـ قفل لاصق.

⚠ تنبيه: ينبغي تجنب الجمع بين الفلتر القماشي و فلتر HEPA. نظرا لأنه عند الجمع بينهما يقل العمر الافتراضي لفلتر HEPA بشدة.

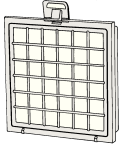

فلتر HEPA (الفئة H12) BBZ154HF

ينصح به للمصابين بالحساسية. الصيانة الشديدة للهواء فلتر الطرد.
يتم تغييره سنويا (انظر الصور 19 و 21)

⚠ تنبيه: ينبغي تجنب الجمع بين الفلتر القماشي و فلتر HEPA. نظرا لأنه عند الجمع بينهما يقل العمر الافتراضي لفلتر HEPA بشدة.

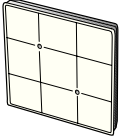

خرطوشة الفحم النشط BBZ190AF

خرطوشة فحم نشط سميكة إضافية. تمنع الروائح المزعجة لمدة طويلة.
يتم تغييرها سنويا. لا يمكن استخدامها إلا مع فلتر HEPA (BBZ154HF) أو
الفلتر الصحي الدقيق. إذا استخدمتها مع الفلتر الصحي الدقيق، فقم بقطع قطعة
الفوم من إطار الفلتر (صورة 20)، ثم قم بتركيب خرطوشة الفحم النشط.

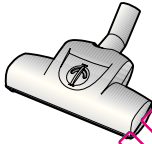

الفرشاة TURBO-UNIVERSAL® BBZ102TBB

تقوم في خطوة عمل واحدة بكنس وتنظيف السجاد والموكيت قصير الوبر أو أي نوع من
الأرضيات. تتناسب خصيصا مع شطف شعر الحيوانات. تشغيل أسطوانة الفرشاة يتم بواسطة
تيار الشطف الناتج من المكبسة. لا تحتاج لمصدر كهرباء.



رأس تنظيف الأرضيات الصلبة BBZ123HD

لتنظيف الأرضيات الملساء (الباركيه والبلاط والتراكتا وخلافه)

قطع الغيار

فلتر الطرد Microsan (1) و فلتر حماية المحرك (2)

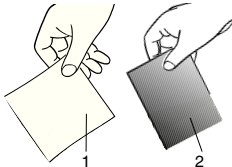

فلتر الطرد Microsan (1): رقم التمييز 483332

فلتر حماية المحرك (2): رقم التمييز 187622

تغيير الفلتر الصحي الدقيق*

ينبغي تغيير الفلتر الصحي الدقيق مع كل عبوة فلانتر غيار جديدة (بعد ٥ أكياس للفلتر)، أو بعد مرور سنة على أقصى تقدير.

صورة 21

- قم بتحرير قفل شبكة الطرد وفتحها من خلال الضغط على طرف الغلق في اتجاه السهم.
- قم بتحرير إطار الفلتر من خلال الضغط على القفل في اتجاه السهم، ثم أخرجه من المكنسة.

صورة 22*

- أخرج قطعة الفوم والفلتر الصحي الدقيق.
- تخلص من الفلتر الصحي الدقيق وقم بتركيب فلتر صحي دقيق جديد.
- قم بتنظيف قطعة الفوم وتركيبها مرة أخرى في إطار الفلتر أيضا.

بعد شطف جزيئات الأتربة الدقيقة (على سبيل المثال، الحبيس والإسمنت وخلافه) قم بتنظيف فلتر حماية المحرك من خلال نفثه وعند الحاجة قم باستبداله هو والفلتر الصحي الدقيق.

صورة 23

- ضع إطار الفلتر أسفل دعامتي التثبيت، وحركه في اتجاه السهم حتى يثبت.
- أغلق شبكة الطرد.

تغيير فلتر Hepa*

إذا كانت مكنستك مزودة بفلتر Hepa، فيجب تغييره سنويا. (تغيير الفلتر انظر الصور 20 و 22)

تغيير خرطوشة الفحم النشط*

إذا كانت مكنستك مزودة بخرطوشة فحم نشط، فيجب تغييرها سنويا.

صورة 24

- أخرج خرطوشة الفحم النشط وضعها في قمامة المنزل.
- قم بتركيب خرطوشة الفحم النشط الجديدة. (تغيير الفلتر انظر الصور 20، 21، 22)

العناية

قبل كل مرة يتم فيها تنظيف المكنسة يجب أولاً إيقافها، وخلع القابس من المقبس. يمكن العناية بالمكنسة وكذلك الملحقات التكميلية المصنوعة من البلاستيك باستخدام أحد منظفات البلاستيك المتداولة في الأسواق.

- لا تستخدم موادا خشنة أو منظفات خاصة بالزجاج أو تلك المنظفات التي تستخدم لجميع الأغراض.
- لا تضع المكنسة أبدا في الماء.

عند الحاجة يمكن تنظيف حيز تجميع الأتربة باستخدام مكنسة أخرى أو حتى باستخدام فوطة تنظيف أو فرشاة تنظيف جافة.

صورة 14

عند التوقف عن التنظيف لفترة قصيرة يمكنك استعمال وسيلة المساعدة على وقوف المكنتسة الموجودة في مؤخرتها. أدخل الدعامة البلاستيكية الموجودة بعنق رأس التنظيف في التجويف الموجود في مؤخرة المكنتسة.

صورة 18

أغلق كيس الفلتر MEGAfil®SuperTEX بجذب طرف الغلق ثم أخرجه من المكنتسة.

صورة 19

قم بتركيب كيس الفلتر الجديد MEGAfil®SuperTEX في الحامل، ثم أغلق غطاء حيز تجميع الأتربة.

تنبيه: ينغلق غطاء حيز تجميع الأتربة

فقط عندما يكون كيس الفلتر

MEGAfil®SuperTEX أو الفلتر القماشي مركبا

في مكانه.

إذا استمر مبین تغيير الفلتر في الإضاءة بعد

تغيير كيس الفلتر، يرجى التأكد من عدم وجود

انسداد في رأس التنظيف أو الماسورة أو خرطوم الشفط.

صورة 15

- قم بإيقاف المكنتسة وألخ القابس الكهربائي من المقبس.
- اجذب السلك جذبة قصيرة ثم اتركه (فيتم لف السلك أوتوماتيكيا).
- من خلال جذب السلك مجدداً يتم تفعيل فرملة السلك مرة أخرى، ومن خلال جذب السلك جذبة قصيرة يتم إيقاف فعاليتها.

صورة 16

لتخزين أو نقل المكنتسة يمكنك استعمال السنادة الموجودة أسفل المكنتسة. أوقف المكنتسة رأسياً. أدخل الدعامة البلاستيكية الموجودة برأس تنظيف الأرضيات في التجويف الموجود أسفل المكنتسة.

تنظيف فلتر حماية المحرك

ينبغي أن يتم تنظيف فلتر حماية المحرك على فترات منتظمة من خلال نفضه أو غسله جيداً.

صورة 20

- افتح غطاء حيز تجميع الأتربة (انظر صورة 16).
- اجذب فلتر حماية المحرك للخارج في اتجاه السهم.
- تم تنظيف فلتر حماية المحرك من خلال نفضه.
- في حالة انسداد فلتر حماية المحرك بشدة يجب أن يتم غسله جيداً بعد ذلك اترك الفلتر لمدة ٢٤ ساعة على الأقل ليجف.
- بعد تنظيف فلتر حماية المحرك أدخله في المكنتسة حتى النهاية وأغلق غطاء حيز تجميع الأتربة.

يمكنك الحصول على فلتر حماية المحرك، إن شئت، كقطعة غيار من مركز خدمة العملاء. (انظر قطع الغيار

صفحة 116

بعد إتمام أعمال التنظيف

صورة 17

- إذا أضاء مبین تغيير الفلتر بكثافة وبشكل متساو وبينما رأس التنظيف مرفوعة عن السجادة وأقوى شدة شفط مضبوطة، يجب تغيير كيس الفلتر، حتى إذا لم يكن ممتلئاً. في هذه الحالة تكون نوعية الأشياء الموجودة في الفلتر هي السبب في تغييره.
- افتح غطاء حيز تجميع الأتربة من خلال الضغط على ذراع الغلق في اتجاه السهم.

استبدال كيس الفلتر MEGAfil®SuperTEX

صورة 17

- إذا أضاء مبین تغيير الفلتر بكثافة وبشكل متساو وبينما رأس التنظيف مرفوعة عن السجادة وأقوى شدة شفط مضبوطة، يجب تغيير كيس الفلتر، حتى إذا لم يكن ممتلئاً. في هذه الحالة تكون نوعية الأشياء الموجودة في الفلتر هي السبب في تغييره.
- افتح غطاء حيز تجميع الأتربة من خلال الضغط على ذراع الغلق في اتجاه السهم.

صورة 7

يمكن ضبط شدة الشفط المرغوبة بسلاسة باستخدام منظم شدة الشفط.

■ نطاق

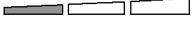
الأداء المنخفض:  لتنظيف المواد الحساسة، الستائر مثلا.

■ نطاق

الأداء المتوسط:  للتنظيف اليومي في حالات الاتساخ البسيط.

■ نطاق

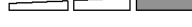
الأداء العالي:  لتنظيف الأرضيات غير الحساسة ولتنظيف الأرضيات الصلبة وفي حالة الاتساخ الشديد.

■ نطاق الترتيب:

لإزالة الاتساخات العنيدة والشديدة للغاية.

صورة 8

ضبط رأس تنظيف الأرضيات:

(a) لتنظيف السجاد والموكيت 

(b) لتنظيف الأرضيات الصلبة 

التنظيف باستخدام الملحقات التكميلية

صورة 9

قم بخل الملحقات التكميلية المدمجة عن طريق جذبها من حامل الملحقات التكميلية في اتجاه سهم.

(a) رأس تنظيف الشقوق

لتنظيف الشقوق والأركان. بالنسبة للمواضع التي يصعب الوصول إليها يمكن تطويل الملحقات التكميلية المدمجة على درجتين من خلال جذب رأس تنظيف الشقوق للخارج كما لو أنها تلسكوب.

■ اجذب رأس تنظيف الشقوق للخارج على الدرجتين حتى تثبت بصوت مسموع.

■ من خلال حل وسائل التأمين التلسكوبية (الضغط في اتجاه السهم) يمكن ضم رأس تنظيف الشقوق مرة أخرى.

(b) رأس تنظيف المفروشات

لتنظيف مفروشات الأثاث والستائر وخلافه.

(c) فرشاة تنظيف الأثاث

لتنظيف أطر النوافذ والدواليب والبروفيلات وخلافه.

■ قم بطي رأس تنظيف المفروشات في اتجاه السهم.

■ يتم إخراج شعر الفرشاة من خلال إدارتها في اتجاه السهم.

قبل تركيب الملحقات التكميلية المدمجة في حامل الملحقات التكميلية يجب إدخال شعر الفرشاة وطى رأس تنظيف المفروشات لإرجاعها إلى وضعها الأصلي.

* حسب التجهيز الخاص بكل مكنسة

صورة 10*

رأس تنظيف الأرضيات الصلبة
لتنظيف الأرضيات الصلبة (مثل البلاط والباركيه
... إلخ)

(يتم تركيبها - حسب احتياجك - إما في المقبض أو في ماسورة الشفط).

صورة 11*

رأس تنظيف المفروشات من شعر الحيوانات

■ لإزالة شعر الحيوانات تماما وبسهولة

(يتم تركيبها - حسب احتياجك - إما في المقبض أو في ماسورة الشفط).

■ استخدم المقبض لتنظيف رأس تنظيف المفروشات من شعر الحيوانات.

■ كما يمكن فتح رأس تنظيف المفروشات من شعر الحيوانات في حالة الاتساخات الشديدة. للقيام بذلك قم بفك المسمارين الملولبين من جانبي رأس التنظيف (بواسطة قطعة نقود معدنية مثلا) وأخرج الجزء الداخلي من رأس التنظيف.

■ قم تركيب الجزء الداخلي مرة أخرى بعد التنظيف (الحرص على أن تثبت بشكل صحيح)
ثم قم بتثبيتته في العلبة بالمسامير.

صورة 12*

رأس شفط شعر الحيوانات

رأس تنظيف الأرضيات لإزالة شعر الحيوانات تماما وبسهولة.

أدخل الماسورة التلسكوبية في عنق رأس شفط شعر الحيوانات حتى تثبت.

لفك الماسورة من العنق اضغط على حلقة التحرير واجذب الماسورة التلسكوبية للخارج.

لتنظيف رأس التنظيف استخدم

الماسورة التلسكوبية / المقبض.

صورة 13*

رأس تنظيف الأرضيات الصلبة

لتنظيف الأرضيات الصلبة (البلاط والباركيه وخلافه)

أدخل الماسورة التلسكوبية في عنق رأس تنظيف الأرضيات الصلبة حتى تثبت. لفك الماسورة من العنق اضغط على حلقة التحرير واجذب الماسورة التلسكوبية للخارج.

إرشادات التخلص من

قم من فضلك بفرد الصفحات التي توجد بها الصور.

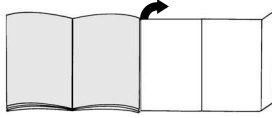

التشغيل

صورة 1

- (a) أدخل عنق خرطوم الشفط في فتحة الشفط وثبته.
(b) عند فك خرطوم الشفط اضغط على طرفي التثبيت معا، واجذب الخرطوم للخارج.

صورة 2*

- (a) قم بتركيب المقبض في الماسورة التلسكوبية بإحكام.
(b) أدخل المقبض في الماسورة التلسكوبية حتى يثبت تماما.
لفك المقبض من الماسورة اضغط على حلقة التحرير واجذب المقبض للخارج.

صورة 3*

- (a) قم بتركيب رأس تنظيف الأرضيات في الماسورة التلسكوبية بإحكام.

صورة 4*

قم بتحرير قفل الماسورة التلسكوبية من خلال الضغط على حلقة الإحكام الانزلاقية في اتجاه السهم، ثم اضبط الطول المرغوب.

عربي

صورة 5

أمسك السلك من القابض، واسحب حتى يصل إلى الطول المرغوب، ثم ضع القابض في المقبض.

صورة 6

يتم تشغيل وإيقاف المكبسة بالضغط على زر التشغيل والإيقاف في اتجاه السهم.

التنظيف

المكبسة التي بين يديك ذات قوة كبيرة جدا وقدرة عالية على الشفط. لذا ينصح بضبط درجة الأداء القصوى فقط في حالة الاتساح الشديد للموكيت قصير الوبر أو الأرضيات الصلبة.

■ العبوة

تعمل العبوة على حماية المكبسة من التعرض للضرر أثناء نقلها. وهي تتكون من مواد غير ضارة بالبيئة، لذا يمكن إعادة تدويرها. تخلص من مواد العبوة التي لم يعد هناك حاجة إليها بتسليمها إلى مستودعات التجميع الخاصة بنظام إعادة الاستغلال «Grüner Punkt» (النقطة الخضراء).

■ الأجهزة القديمة

تحتوي الأجهزة القديمة على العديد من المواد ذات القيمة. لذلك قم بتسليم جهازك المستهلك إلى التاجر الذي اشتريته منه أو إلى أحد مراكز إعادة التدوير، حتى يتم إعادة الانتفاع به مرة أخرى. للاستعلام عن أحدث سبل التخلص من المواد والأجهزة القديمة يرجى التوجه إلى التاجر الذي تتعامل معه أو إلى رئاسة الحي.

! انتبه من فضلك

يجب عدم توصيل المكبسة إلا بمقبس مومن بمصهور (فيوز) ١٦ أمبير على الأقل.

في حالة انطلاق المصهر الكهربائي (الفيوز) عند تشغيل المكبسة في إحدى المرات، قد يكون ذلك بسبب توصيل أجهزة كهربائية أخرى ذات استهلاك عال للتيار بنفس الدائرة الكهربائية في نفس الوقت. يمكن تجنب انطلاق المصهر (الفيوز) عن طريق ضبط المكبسة قبل تشغيلها على أقل درجة شفط، ثم يمكنك بعد ذلك اختيار درجة شفط أعلى.

- يجب توصيل وتشغيل المكينة فقط طبقا للبيانات المحددة في لوحة الصنع.
 - لا تقم أبداً بالكبس دون كيس الفلتر MEGAFilt® SuperTEX <= ولا فقد تتعرض المكينة للضرر.
 - يجب عدم السماح للأطفال باستخدام المكينة إلا تحت إشراف الكبار.
 - يجب إبعاد المكينة عن الوجه عند استخدام رأس التنظيف والمسورة في عملية التنظيف.
 - <= والا فقد ينتج عن ذلك خطر حدوث إصابات.
 - يجب عدم استخدام سلك المكينة لحملها أو نقلها.
 - في حالة استخدام المكينة لعدة ساعات بصورة متواصلة يجب سحب السلك بالكامل للخارج.
 - لفصل المكينة عن التيار الكهربائي لا تجذب السلك، بل اجذب القابس.
 - يجب عدم سحب السلك على حواف حادة أو تعريضه للانحناء.
 - قبل القيام بأية أعمال على المكينة أو الملحقات التكميلية يجب فصل القابس الكهربائي عن مصدر التيار.
 - يجب عدم تشغيل المكينة في حالة تعرضها لأي ضرر. وفي حالة وجود أي خلل يجب فصل القابس عن مصدر التيار الكهربائي.
 - لتجنب التعرض للأخطار يجب ألا تتم عمليات الإصلاح واستبدال قطع غيار المكينة إلا عن طريق مركز خدمة عملاء معتمد.
 - يجب حماية المكينة من الرطوبة ومصادر الحرارة.
 - يجب إيقاف المكينة في حالة عدم استخدامها.
 - يجب التوقف على الفور عن استخدام المكائن المستهلكة والتخلص منها بطريقة سليمة فينيا.
 - لأسباب تتعلق بالسلامة تم تزويد المكائن ذات قدرة ٢٣٠٠ واط أو أكثر بخاصية الحماية ضد السخونة الزائدة.
- فإذا حدث انسداد واجهت المكينة شديدة السخونة، فإنها تتوقف أو توهن ففكها عن العمل.
- اجذب القابس الكهربائي، وتأكد أنه ليس هناك انسداد في رأس التنظيف، أو المسورة الشفط، أو الخرطوم، أو أن الفلتر ليس بحاجة للتغيير.
- بعد معالجة سبب الخلل اترك المكينة لمدة ساعة واحدة على الأقل لتبرد. وبعد ذلك تصبح المكينة جاهزة للعمل مرة أخرى.

يرجى الاحتفاظ بإرشادات الاستخدام. في حالة إعطاء المكينة لشخص آخر يرجى إعطاؤه إرشادات الاستخدام معها.

استخدام المكينة في الأغراض المخصصة لها

هذه المكينة مخصصة للاستخدام في الأغراض المنزلية فقط، وليست مخصصة للأغراض التجارية.

ينبغي استخدام المكينة فقط طبقا للتعليمات المذكورة في إرشادات الاستخدام هذه.

الجهة الصانعة غير مسؤولة عن أية أضرار قد تنشأ عن الاستخدام في أغراض غير المصنوع عليها أو الاستعمال الخاطئ.

لذلك يرجى الالتزام تماما بالإرشادات التالية.

لا يجوز استعمال المكينة إلا باستخدام:

- كيس الفلتر الأصلي MEGAFilt® SuperTEX
- قطع الغيار الأصلية أو الملحقات التكميلية أو الملحقات التكميلية الخاصة الأصلية

المكينة غير مناسبة لـ:

- تنظيف البشر أو الحيوانات
- شقط:
- الكائنات الدقيقة
- المواد الضارة بالصحة أو الساخنة أو الملتهبة أو الأبخار حادة الحواف
- المواد المبللة أو السائلة
- المواد سريعة الاشتعال أو المواد المتفجرة والغازات.
- الرماد والسخام الصادر عن المدافئ الحجرية وأجهزة التدفئة المركزية

إرشادات الأمان

هذه المكينة تطابق القواعد التقنية المعتمدة ولوائح السلامة ذات الصلة، ونؤكد تطابقها مع المواصفات الأوربية التالية: 91/263/EEC (المعدلة بالمواصفات 89/336/EEC و 92/31/EEC و 93/68/EEC) 73/23/EEC (المعدلة بالمواصفة 93/68/EEC).

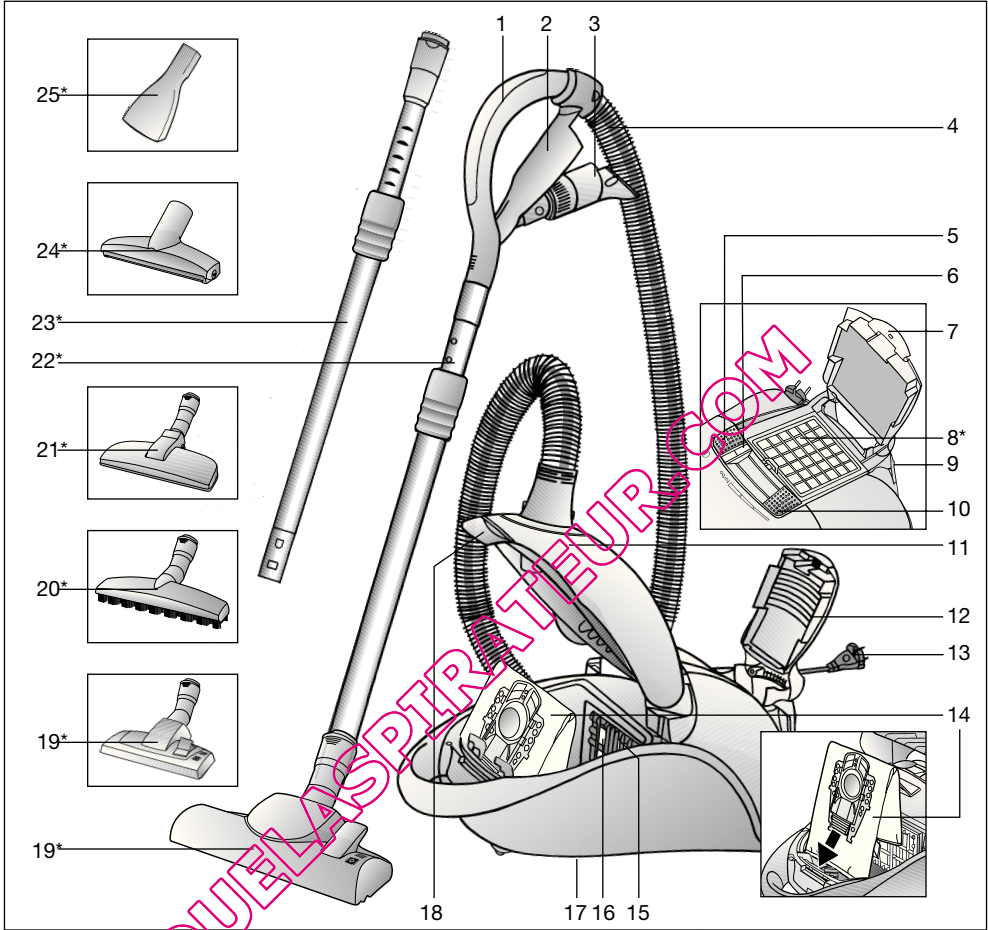

- 15 حامل الفلتر
 16 فلتر حماية المحرك
 17 السنادة (موجودة أسفل المكنسة)
 18 ذراع الغلق
 19 الرأس المتحركة لتنظيف الأرضيات المزودة بحلقة تحرير*
 20 رأس تنظيف الأرضيات الصلبة المزودة بحلقة التحرير*
 21 رأس شطف شعر الحيوانات مزودة بحلقة تحرير*
 22 الماسورة التلسكوبية المزودة بحلقة إحكام انزلاقية*
 23 الماسورة التلسكوبية المزودة بحلقة إحكام انزلاقية وحلقة تحرير*
 24 رأس تنظيف المفروشات من شعر الحيوانات
 25 رأس تنظيف الأرضيات الصلبة

* بحسب التجهيز الخاص بكل مكنسة

- 1 مقبض الخرطوم
 2 حامل الملحقات التكميلية
 3 الملحقات التكميلية المدمجة
 4 خرطوم الشفط
 5 زر التشغيل والإيقاف
 6 مبدع تغيير الفلتر
 7 طرف الغلق
 8 فلتر الطرد*
 9 وسيلة المساعدة على وقوف المكنسة
 10 منظم شدة الشفط
 11 غطاء حيز تجميع الاتربة
 12 شبكة الطرد
 13 السلك
 14 كيس الفلتر MEGAfill® Super TEX

QUEL'ASPIRATEUR.COM

Kundendienst Kontakte Kleine Hausgeräte

Zentralwerkstatt

Der direkte Weg, falls Ihr Gerät repariert werden muss. Senden Sie Ihr Gerät einfach an:

Robert Bosch Hausgeräte GmbH
Zentralwerkstatt Kleine Hausgeräte
Witschelstraße 104
90431 Nürnberg

Service-Tel.: 01801 – 33 53 03

Mo-Fr von 8.00 bis 18.00 Uhr, zum Ortstarif

Service-Fax: 0911/31 20-201

Service-Email: CP-ServiceCenter@bshg.com

Service Shops

Der persönliche Service ganz in Ihrer Nähe; mit fachkundiger Beratung und Verkauf von Zubehör und Ersatzteilen. Wir freuen uns auf Ihren Besuch!

Bestellung von Zubehör und Ersatzteilen

Sie erreichen uns rund um die Uhr an 365 Tagen im Jahr, zum günstigen Ortstarif.

Ersatzteil-Tel. 01801 – 33 53 04

Ersatzteil-Fax 01801 – 33 53 08

Ersatzteil-Email spareparts@bshg.com

Bosch Info-Line 01805 – 26 72 42 (€ 0,12/Min. DTAG)

für Produktinformationen sowie Anwendungs- und Bedienungsfragen zu

Kleinen Hausgeräten;

Mo-Fr von 8.00 bis 18.00 Uhr

Internet Service

mit Informationen zu Produkten und Serviceangeboten sowie den aktuellen Anschriften und Öffnungszeiten der Service Shops. Hier können Sie auch Ersatzteile und Zubehör online zu bestellen. Besuchen Sie uns einfach im Internet unter: www.bosch-hausgeraete.de

Standorte Service Shops

04159 Leipzig

Georg-Schumann-Straße 294

10627 Berlin

Fritschestraße 36

22453 Hamburg

Borsteler Chaussee 51

23554 Lübeck

Josephinenstraße 27

24114 Kiel

Sophienblatt 64

26127 Oldenburg

Kreyenstraße 99

28329 Bremen

In der Vahr 53

30519 Hannover

Dorfstraße 17-19

34117 Kassel

Werner-Hilpert-Straße 13

38100 Braunschweig

Fallersleber Straße 50

40227 Düsseldorf

Oberbilker Allee 270 A

44287 Dortmund

Rodenbergstraße 47

45141 Essen

Bamlerstraße 1 a

47805 Krefeld

Dießemer Bruch 114 G

48153 Münster

Schuckert Straße 10

50823 Köln

Vogelsanger Straße 165

60489 Frankfurt am Main

Bödelheimer Landstraße 147

63456 Hanau

Reitweg 5

64331 Weiterstadt bei Darmstadt

Brunnenweg 22-24

65396 Walluf bei Wiesbaden

Im Grohenstück 2

66113 Saarbrücken

Heinrich-Koehl-Straße 33

68309 Mannheim

Weinheimer Straße 58-60

71254 Ditzingen

Zeissstraße 13

76133 Karlsruhe

Stephanienstraße 102

79115 Freiburg

Carl-Kistner-Straße 3 A

80807 München

Domagkstraße 10

83301 Traunreut

Werner-von-Siemens-Straße 200

84034 Landshut

Herzog-Albrecht-Straße 4

86368 Gersthofen bei Augsburg

Welserstraße 11

87439 Kempten

Lindauer Straße 112

89075 Ulm

Eberhard-Finckh-Straße 30

90431 Nürnberg

Witschelstraße 104

91052 Erlangen

Sieboldstraße 4

93059 Regensburg

Im Gewerbepark B 30

95448 Bayreuth

Weiherrstraße 25

97076 Würzburg

Nürnberger Straße 109

DE Deutschland, Germany
BSH Hausgeräte Service GmbH
Zentralwerkstatt
Kleine Hausgeräte
Trautskirchener Straße 6 – 8
90431 Nürnberg

Online Auftragsstatus,
Filterbeutel-Konfigurator und
viele weitere Infos unter:
www.bosch-hausgeraete.de
Reparaturservice*
(Mo-Fr: 8.00-18.00 h erreichbar):
Tel.: 01801 33 53 03
<mailto:cp-servicecenter@bshg.com>

Ersatzteilbestellung*
(365 Tage rund um die Uhr
erreichbar):
Tel.: 01801 33 53 04
Fax: 01801 33 53 08
<mailto:spareparts@bshg.com>
) 3,9 Ct./Min. aus dem Festnetz
der T-Com, Mobil ggfs.
abweichend

AE United Arab Emirates,
الإمارات العربية المتحدة

BSH Home Appliances FZE
Round About 13,
Plot Nr MO-0532A
Jebel Ali Free Zone – Dubai
Tel.: 04 881 4401
Fax: 04 881 4805
www.bosch-household.ae

AT Österreich, Austria

BSH Hausgeräte Gesellschaft
mbH
Werkkundendienst für
Hausgeräte
Quellenstrasse 2
1100 Wien

Tel.: 0810 240 260
innerhalb Österreichs
zum Regionaltarif
Tel.: 0810 700 400
Hotline für Espresso-Geräte
zum Regionaltarif
Fax: 01 605 75 51212
<mailto:hausgeraete.ad@bshg.com>
www.bosch-hausgeraete.at

AU Australia

BSH Home Appliances Pty Ltd.
57-63 McNaughton Roads
CLAYTON, Victoria 3168
Tel.: 1300 368 339
Fax: 1300 306 818
valid only in AUS
<mailto:bshau-as@bshg.com>

**BA Bosna i Hercegovina,
Bosnia-Herzegovina**

"HIGH" d.o.o.
Odobašina 57
71000 Sarajewo
Info-Line: 061 100 905
Fax: 033 213 513
mailto:delicnanda@hotmail.com

BE Belgique, België, Belgium

BSH Home Appliances S.A.
Avenue du Laerbeek 74
Laarbeeklaan 74
1090 Bruxelles – Brussel
Tel.: 070 222 141
Fax: 024 757 291
mailto:bru-repairs@bshg.com
www.electro.bosch.be

BG Bulgaria

EXPO2000-service
Ks. Ljuljin, bl.549/B - patrer
1359 Sofia
Tel.: 02 826 0148
Fax: 02 925 0991
<mailto:service@expo2000.bg>

BH Bahrain, البحرين

Khalaifat Est.
P.O.BOX 5111
Manama
Tel.: 703 503
Fax: 703 883

BR Brasil, Brazil

BSH Continental
Electrodomésticos Ltda.
Serviços Autorizados de Fábrica
Eletrodomésticos
Rua Barão Geraldo Rezende, 250
Jd. Guanabara
13020-440 Campinas/SP
Tel.: 0800 704 5446
Fax: 0193 737 7769
<mailto:HOR-CRM@bshg.com>
www.boscheletrrodomesticos.com.br

**CH Schweiz, Suisse,
Svizzera, Switzerland**

BSH Hausgeräte AG
Werkkundendienst für
Hausgeräte
Fahrweidstrasse 80
8954 Geroldswil
www.bosch-hausgeraete.ch
<mailto:ch-info.hausgeraete@bshg.com>

Service Tel.: 0848 840 040
Service Fax: 0848 840 041
<mailto:ch-reparatur@bshg.com>
Ersatzteile Tel.: 0848 880 080
Ersatzteile Fax: 0848 880 081
<mailto:ch-ersatzteil@bshg.com>

CY Cyprus, Κύπρος

BSH Iliakies Syspeus-Service
39, Arh. Makaanou III Str
2407 Egomi/Nikosia (Lefkosia)
Tel.: 022 819 550
Fax: 022 658 128
mailto:bsh.service.cyprus@cytanet.com.cy

**CZ Česká Republika,
Czech Republic**

BSH domácí spotřebiče s.r.o.
Firemní servis domácích
spotřebičů
Pekařská 10b
150 00 Praha 5
Tel.: 0251 095 546
Fax: 0251 095 549
www.bosch-spotrebice.cz

DK Danmark, Denmark

Bosch Hvidevareservice
BSH Hvidevarer A/S
Telegrafvej 4
2750 Ballerup
Tel.: 44 89 89 85
Fax: 44 89 89 86
<mailto:BSH-Service.dk@bshg.com>
www.bosch-hvidevarer.com

EE Eesti, Estonia

SIMSON OÜ
RAUA 55
10152, Tallinn
Tel.: 0627 8930
Fax: 0627 8931
mailto:teenindus@simson.ee

ES España, Spain

BSH Electrodomésticos
España S. A.
Servicio BSH al Cliente
Polígono Malpica, Calle D,
Parcela 96 A
50016 Zaragoza
Tel.: 902 245 255
<mailto:CAU-Bosch@bshg.com>
www.bosch-ed.com

FI Suomi, Finland

BSH Kodinkoneet Oy
Sinimäentie 8, PL 66
02631 Espoo
Tel.: 0200 84840
Fax: 0207 510790
www.bosch-kodinkoneet.com

FR France

BSH Electroménager S.A.S.
SAV Constructeur
50 Rue Ardoin – BP 47
93401 Saint-Ouen cedex

Service Dépannage à Domicile:
0 825 398 010 (0,15 € TTC/mn)

Service Consommateurs:
0 892 698 010 (0,34 € TTC/mn)

Service Pièces Détachées et
Accessoires:
0 892 698 009 (0,34 € TTC/mn)
www.bosch-electromenager.com

GB Great Britain

BSH Home Appliances Ltd.
BSH Appliance Care,

Service Division
Grand Union House
Old Wolverton Road
Wolverton

Milton Keynes MK12 5ZR
www.bshappliancecare.co.uk/
bosch

Service Requests (nationwide)
Tel.: 08702 413381
mailto:mks-servicerequest@
bshg.com

Spares, Accessories and Central
Warehouse
Tel.: 08705 543210
mailto:mks-spares@bshg.com

Customer Liaison
Fax: 01908 328660
mailto:mks-customerliaison@
bshg.com

Head office
Tel.: 08705 222777
Fax: 01908 328670

GR Greece, Ελλάς

BSH Ikiakes Siskeves A. B. E.
Kentriko Ipokatastima Service
17 km E.O. Athina-Lamias &
Potamou 20
145 64 Kifisia

Griechenland – Athen
Tel.: 2104 277 701
Fax: 2104 277 669

Nord-Griechenland – Thessaloniki
Tel.: 2310 479 298
Fax: 2310 475 574

Sued-Griechenland –
Heraklion/Kreta
Tel.: 2810 325 403
Fax: 2810 324 585

Zentral-Griechenland –
Patras
Tel.: 2610 330 478
Fax: 2610 331 832
mailto:cs_gr_helpdesk@bshg.com
www.bosch-home.gr

HK Hong Kong, 香港

BSH Home Appliances Limited
Unit 1&2B, 3th Floor
North Block, Skyway House
3 Sham Mong Road
Tai Kok Tsui, Kowloon
Hongkong

Tel.: 2565 6151
Fax: 2565 6252
mailto:bshhkg.service@bshg.com

HR Hrvatska, Croatia

Andabaka d.o.o.
Gunduliceva 10
21000 Split

Info-Line: 021 481 403
Info-Fax: 021 481 402
mailto:servis@andabaka.hr

HU Magyarország, Hungary

BSH Háztartási Készülék
Kereskedelmi Kft.
Háztartási gépek márkaszervize
Királyhágó tér 8-9.
1126 Budapest

Hibabejelentés
Tel.: 01 489 5461
Fax: 01 201 8786
mailto:hibabejelentes@bsh.hu

Alkatrészrendelés
Tel.: 01 489 5463
Fax: 01 201 8786
mailto:alkatrészrendeles@bsh.hu
www.bosch-haztartasi-gepek.hu

IE Republic of Ireland

BSH Home Appliances Ltd.
BSH Appliance Care,
Service Division
Unit F4, Ballymount Drive
Ballymount Industrial Estate
Walkinstown
Dublin 12
www.bshappliancecare.ie/Bosch

Service Requests,
Spares and Accessories
Tel.: 01450 2655
Fax: 01450 2520

IL Israel, ישראל

C/S/B Home Appliance Ltd.
Ulief Building
2, Hamelacha St.
Industrial Park North
71293 Lod
Tel.: 08 9777 222
Fax: 08 9777 245
mailto:csb-serv@zahav.net.il

IS Iceland

Smith & Norland hf.
Noatuni 4
105 Reykjavik
Tel.: 0520 3000
Fax: 0520 3011
www.sminor.is

IT Italia, Italy

BSH Elettrodomestici S.p.A.
Via. M. Nizzoli 1
20147 Milano (MI)
Tel.: 02 41336 1
Fax: 02 41336 610
Numero verde 800 829120
mailto:mil-assistenza@bshg.com
www.bosch-elettrodomestici.it

KZ Kazakhstan, Қазақстан

Kombitechnozentr Ltd.
Shewchenko 147B
480096 Almaty
Tel.: 03272 689898
Fax: 03272 682652

LB Lebanon, لبنان

Teheni, Hana & Co.
Dora Beyrouth
Jdeidet 114043
Tel.: 01 255 211
Fax: 01 257 359
mailto:info@Teheni-Hana.com

LT Lietuva, Lithuania

Senuku Prekybos Centras UAB.
Jonavos g. 62
44192 Kaunas
Tel.: 0372 12146
Fax: 0372 12165
www.senukai.lt

LU Luxembourg

BSH électroménagers S.A.
20, Rue des Peupliers
2328 Luxembourg-Hamm
Tel.: 43843 505
Fax: 43843 525
mailto:service-electromenager@
bsh.lu
www.bosch-hausgeraete.lu

LV Latvija, Latvia

Olimpeks Elektroniks Ltd.
Bullu street 70c
1067 Riga
Tel.: 067 42 52 32
Fax: 067 47 33 00
mailto:service@olimeks.lv

SIA Baltijas servisa centrs

Brivibas gatve 201
1039 Riga
Tel.: 67070520
Tel.: 67070536
Fax: 67070524
mailto:domoservice@elkor.lv
www.servisacentrs.lv

ME Crna Gora, Montenegro

Elektronika komerc
Ulica Slobode 17
84000 Bijelo polje
Tel./Fax: 084 432 575
mailto:elektronikabsh@cg.yu

MK Macedonia, Македония
Vudelgo
Pero Nakov b.b.
1000 Skopje
Tel.: 02 2580 064
Tel.: 02 2551 099
mailto:goran@vudelgo.com.mk

MT Malta
Oxford House Ltd.
Notabile Road
Mriehel BKR 14
Tel.: 021 442 334
Fax: 021 488 656
www.oxfordhouse.com.mt

NL Nederlande, Netherlands
BSH Huishoud-elektro B.V.
Keienbergweg 97
1101 GG Amsterdam Zuidoost

Storingsmelding:
Tel.: 020 430 3 430
Fax: 020 430 3 445

Onderdelenverkoop:
Tel.: 020 430 3 435
Fax: 020 430 3 400
mailto:infoteam.nl@bshg.com
www.boschserviceendienst.nl

NO Norge, Norway
BSH Husholdningsapparater A/S
Grensevingen 9
0661 Oslo

Tel.: 22 66 06 00
Fax: 22 66 05 50

5052 Bergen
Tel.: 55 59 68 80
Fax: 55 59 68 90

7037 Trondheim
Tel.: 73 95 23 30
Fax: 73 95 23 40
mailto:hjemmeservice@bshg.com
www.bosch-hvitevarer.com

NZ New Zealand
BSH Home Appliances Ltd.
New Zealand Branch
Building C, 39-43 Apollo Drive
Mairangi Bay, Auckland 1310
Tel.: 09 478 6158
Fax: 09 478 2914
www.bosch.co.nz

PL Polska, Poland
BSH Sprzęt Gospodarstwa
Domowego Sp. z o.o.
Al. Jerozolimskie 183
02-222 Warszawa
Centrala Serwisu
Tel.: 022 57 27 711
Fax: 022 57 27 709
mailto:Serwis.Fabryczny@
bshg.com
www.bosch-agd.pl

PT Portugal
BSHP Electrodomésticos, Lda.
Rua Alto do Montijo, nº 15
2790-012 Carnaxide
Tel.: 21 4250 700
Fax: 21 4250 701
mailto:careline.portugal@
bshg.com
www.electrodomesticos.bosch.pt

RO România, Romania
BSH Electrocasnice srl
Sos. Bucuresti-Ploiesti,
nr.17-21,sect.1
13682 Bucuresti
Tel.: 021 203 9748
Fax: 021 203 9731
mailto:service.romania@
bshg.com

RU Russia, Россия
ООО "БСХ Бытовая техника"
Сервис от производителя
Малая Калужская 19
119071 Москва
тел.: 495 737 2961
факс: 495 737 2982
mailto:mok-kdhl@bshg.com
www.bsh-service.ru

SE Sverige, Sweden
BSH Hushållsapparater AB
Röntgenvägen 1
Solna
Tel.: 087 34 13 10
Fax: 087 34 13 21
41104 Göteborg
Tel.: 031 63 69 90
Fax: 031 15 48 20

21376 Malmö
Tel.: 040 22 78 80
Fax: 040 22 43 53
www.bosch-hushall.com

SG Singapore, 新加坡
BSH Home Appliances (SEA)
Pte. Ltd.
38C-38D Jalan Pemimpin
577180 Singapore
Tel.: 6350 5000
Fax: 6350 5050
mailto:bshsgp.service@bshg.com

SI Slovenija, Slovenia
BSH Hišni aparati, d.o.o.
Litostrojska 48
1000 Ljubljana
Tel.: 01 583 08 87
Fax: 01 583 08 89
mailto:informacije.servis@
bshg.com
www.bosch-hisniaparati.si

SK Slovensko, Slovakia
Technoservis Bratislava
Trhová 38
84108 Bratislava – Doubravka
Tel./Fax: 02 6446 3643
www.bosch-spotrebice.sk

TR Türkiye, Turkey
BSH Ev Aletleri Sanayi ve
Ticaret A. S.
Çakmak Mahallesi,
Balkan Caddesi No: 51
34770 Ümraniye, İstanbul
Tel.: 0 216 444 6333
Fax: 0 216 528 9188
mailto:careline.turkey@bshg.com
www.boschealetleri.com

TW Taiwan, 台灣
Achelis Taiwan Co., Ltd.
4th Fl., No.112
Chung Hsiao E. Road, Sec. 1
Taipei
Tel.: 02 5556 2556
Fax: 02 5556 1235
www.boschappliance.com.tw

UA Ukraine, Україна
Київ
СП "Транс-Сервис"
тел.: 044 568 51 50

ООО "Дойчелектросервис"
тел.: 044 467 80 46

ООО "Три О Сервис"
тел.: 044 565 93 99
www.bosch-pt.com.ua

XK Kosovo
NTP GAMA
Rruga Mag Prishtine-Ferizaj
70000 Ferizaj
Tel.: 038 502 448
Fax: 029 021 434
mailto:gama_mb@yahoo.com

XS Srbija, Serbia
SZR "SPECIJALELEKTRO"
Bulevar Milutina Milanovića 34.
11070 Novi Beograd
Tel.: 011 2147 110
Tel.: 011 2139 552
Fax: 011 2139 689
mailto:spec.el@eunet.yu

ZA South Africa
BSH Home Appliances (Pty) Ltd.
15 th Rd., Randjespark
Private Bag X36, Randjespark
1685 Midrand – Johannesburg
Tel.: 086 002 6724
Fax: 011 265 7852
mailto:service@bsh.co.za
www.boschappliances.co.za

DE Garantie

Bundesrepublik Deutschland
siehe letzte Seite.

Ausland: Für dieses Gerät gelten die von der Vertretung unseres Hauses in dem Kaufland herausgegebenen Garantiebedingungen. Einzelheiten hierüber teilt Ihnen der Händler, bei dem Sie das Gerät gekauft haben, auf Anfrage jederzeit mit.
Zur Inanspruchnahme von Garantieleistungen ist in jedem Fall aber die Vorlage des Kaufbeleges erforderlich.

GB Conditions of guarantee

For this appliance the guarantee conditions as set out by our representatives in the country of sale apply. Details regarding same may be obtained from the dealer from whom the appliance was purchased. For claims under guarantee the sales receipt must be produced.

FR Conditions de garantie

A l'étranger, les conditions de garantie applicables à cet appareil sont celles s'accordées par la filiale du pays concerné.
Celles-ci peuvent être fournies par le Revendeur auprès duquel vous avez acheté l'appareil ou directement auprès de notre filiale. Si vous aviez besoin d'utiliser la garantie, la présentation de la facture d'achat sera nécessaire.

IT Condizioni di garanzia

Per questo apparecchio valgono le condizioni di garanzia stabilite dalla ns. Rappresentanza nella rispettiva Nazione.
Il venditore dell'apparecchio è a disposizione per ulteriori chiarimenti. La garanzia viene riconosciuta soltanto se accompagnata da regolare documento fiscale di acquisto rilasciato dal venditore.

NL Garantievoorwaarden

Voor het aangeschafte apparaat gelden de garantievoorwaarden welke door de vertegenwoordiging van de moederorganisatie in het land van aankoop zijn uitgegeven.
Eventuele bijzonderheden hiervoor zal de leverancier, waarbij het apparaat is gekocht, desgevraagd verschaffen.
Om aanspraak te kunnen maken op eventuele garantie is het overleggen van de aankoopbon met koop/en/of leverdatum vereist.

DK Garanti

Garantiebestemmelserne er ikke vedlagt, men fremsendes ved henvendelse til Bosch kundeservice. I øvrigt henvises til købelovens bestemmelser.

NO Leveringsbetingelse

I Norge gjelder NEL's leveringsbetingelser. Disse kan De få hos Deres forhandler eller direkte ved vårt hovedkontor.

SE Konsumentbestämmelser

I Sverige gäller av EHL antagna konsumentbestämmelser.

FI Takuu aika

Kodinteknikaan tuotteille annetaan vähintään kahentoista (12) kuukauden takuu tuotteesta riippuen. Takuu aika määritellään kunkin tuotteen osalta erikseen ja se on voimassa annetun määräajan tuotteen ostop. Tuotteen tietyille osille voidaan antaa em. määräajoista poikkeava takuu.

PT Condições de Garantia

Para este aparelho são válidas as condições de garantia emitidas pela nossa representação no país da aquisição. Mais detalhes poderão ser facultados pelo revendedor onde foi adquirido o aparelho.
Para recorrer aos serviços de garantia é imprescindível a apresentação da Fatura de Compra e bem assim, do documento de Garantia.

ES Condiciones de garantía

A este aparato son aplicables las condiciones de garantía acordadas por la representación de nuestra firma en el país de compra. Para más detalles sírvanse dirigir al correspondiente establecimiento del ramo en que se ha comprado el aparato. En caso de hacer uso de la garantía es necesario presentar el correspondiente comprobante de compra.

TR Garanti Şartları

Bu cihaz için satışın gerçekleştiği ülkedeki temsilcilüğümüz tarafından berilinen garanti şartları geçerlidir. Garanti şartları ile ilgili detaylı bilgi için; cihazın satın alındığı bayiye ya da Tüketici Danışma Merkezimize başvurabilirsiniz. Garanti kapsamındaki taleplerinize cevap verilebilmesi için Yetkili Servisimize, cihaza ait faturayı veya okunaklı fotokopisini göstermeniz gerekmektedir.

PL Gwarancja

Dla urządzenia obowiązują warunki gwarancyjne wydane przez nasze przedstawicielstwo w kraju zakupu. O szczegółach możecie się Państwo dowiedzieć u sprzedawcy, u którego dokonano zakupu urządzenia. Przy korzystaniu ze świadczeń gwarancyjnych wymagane jest przedłożenie dowodu zakupu.

الضمان AE

لهذا الجهاز تسري شروط الضمان السارية و الصادرة عن وكيل شركتنا في بلدكم.

يمكنكم السؤال عن الأمور التفصيلية الخاصة بهذا الشأن وفي أي وقت لدى التاجر الذي قمتم بإقتناء هذا الجهاز عنده.

عند المطالبة باستحقاقات الضمان فإنه من الضروري وفي حال تقديم قسيمة الشراء.

RU Условия гарантийного обслуживания

Получить исчерпывающую информацию об условиях гарантийного обслуживания Вы можете в Вашем ближайшем авторизованном сервисном центре или в сервисном центре от производителя ООО «БСХ Бытовая Техника», а также найти в фирменном гарантийном талоне, выдаваемом при иродаже.

BG Гаранция

За този уред вжам условията, установени от представителството на нашата фирма в страната-купувач. Подробностите ще Ви бъдат разяснени от търговеца, от когото сте купили уреда, по всяко време при запитване. За извършване на поправки в рамките на гаранционния срок във всеки случай е необходимо представянето на касовата бележка.

HU Garanciaiis feltételek

A garanciaiis feltételeket a 117/1991 (IX. 10) számú kormányrendelet szabályozza. 72 órán belülii meghibásodas esetén a készüléket a kereskedelem cseréli ki. Ezután vevőszolgálatunk gondoskodiz az előirt 15 napon belülii, kölcsönkészülék biztositása esetén 30 napon belülii javításról. A garanciaiis szolgáltatásokat a vásárlásnál kapott, szabályosan kitöltött garanciajeggyel lehet igénybevenni, amely minden egyéb garanciaiis feltételt is részletesen ismertet. A készülékek csak KERMI és MEEI által engedélyzet garanciajeggyel kerülnek forgalomba.

RO Garanție

Pentru acest aparat sunt valabile prevederile de garanție acordate de reprezentantul nostru și conforme cu legislația în vigoare.

Comerciantul la care ați achiziționat aparatul, vă oferă la cerere informații amănunțite despre prevederile de garanție.

Pentru a beneficia de serviciile de garanție va trebuie însă să prezentați în orice caz bonul de cumpărare.

UK На цей пристрій поширюються гарантійні зобов'язання, надані представництвом нашої

фірми в країні придбання. Докладні відомості про гарантійні зобов'язання можна отримати будь-коли в продавця, в якого був придбаний цей пристрій.

Під час звертання в гарантійному випадку потрібно пред'явити оригінал документи, що підтверджує купівлю пристрою.

GR ΟΡΟΙ ΕΓΓΥΗΣΗΣ

1. Η εγγύηση παρέχεται για είκοσι τέσσερα (24) μήνες, από την ημερομηνία αγοράς της συσκευής που αναγράφεται στη θεωρημένη απόδειξη αγοράς (δελτίο λιανικής πώλησης ή τιμολόγιο). Για την παροχή της εγγύησης απαιτείται η επίδειξη της θεωρημένης απόδειξης αγοράς.
2. Η εταιρεία, μέσα στα πιο πάνω χρονικά όρια, σε περίπτωση πλήρως λειτούργιας της συσκευής, αναλαμβάνει την υποχρέωση επαναφοράς της σε ομαλή λειτουργία και της αντικατάστασης κάθε τυχόν ελαττωματικού μέρους (πλην των αναλώσιμων και των ευπαθών, όπως τα γυάλινα, οι λαμπτήρες κ.λπ.), εφόσον αυτή προέρχεται από την κατασκευή και όχι από την κακή χρησιμοποίηση, την λανθασμένη εγκατάσταση, την μη τήρηση των οδηγιών χρήσης, την ακατάλληλη συντήρηση, την επέμβαση μη εξουσιοδοτημένων προσώπων ή εξωγενείς παράγοντες όπως ηλεκτρικές επιδράσεις κ.λπ. Στην περίπτωση που η εταιρεία ειδοποιηθεί για την πλήρως λειτούργια μετά την πάροδο εξαμήνου από την αγορά της, θεωρείται ότι η συσκευή κατά την παράδοσή της στον τελικό καταναλωτή λειτουργούσε κανονικά και ότι η βλάβη δεν οφείλεται σε ελαττωματικότητα της εκτός αν ο τελικός καταναλωτής απόδειξει το αντίθετο. Κατά τη διάρκεια της εγγύησης παρέχονται δωρεάν τα ανταλλακτικά, η εργασία επισκευής και η μεταφορά της συσκευής (αν αυτό κρεί απαραίτητο) στα συνεργεία της εταιρείας. Οποιαδήποτε άλλη αξίωση απόκειται.
3. Η εγγύηση δεν ισχύει σε περίπτωση πραγματοποίησης επισκευών ή γενικά παρεμβάσεων μη εξουσιοδοτημένων από την εταιρεία προσώπων στην συσκευή.
4. Η κάθε επισκευή ή η αντικατάσταση ελαττωματικού μέρους δεν παρατείνει τον χρόνο της εγγύησης.
5. Εξαρτήματα και υλικά που αντικαθίστανται κατά τη διάρκεια της εγγύησης επιστρέφονται στο συνεργείο.
6. Η εγγύηση παύει να ισχύει από τη στιγμή που η κυριότητα της συσκευής μεταβαστεί σε τρίτο πρόσωπο από τον αγοραστή.
7. Αλλαγή της συσκευής γίνεται μόνον στην περίπτωση που δεν είναι δυνατή η επιδιόρθωσή της.

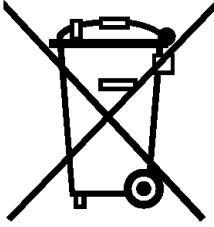

de

"Dieses Gerät ist entsprechend der europäischen Richtlinie 2002/96/EG über Elektro- und Elektronikaltgeräte (waste electrical and electronic equipment - WEEE) gekennzeichnet. Die Richtlinie gibt den Rahmen für eine EU-weit gültige Rücknahme und Verwertung der Altgeräte vor."

en

This appliance is labelled in accordance with European Directive 2002/96/EG concerning used electrical and electronic appliances (waste electrical and electronic equipment - WEEE). The guideline determines the framework for the return and recycling of used appliances as applicable throughout the EU

fr

"Cet appareil est marqué selon la directive européenne 2002/96/CE relative aux appareils électriques et électroniques usagés (waste electrical and electronic equipment - WEEE). La directive définit le cadre pour une reprise et une récupération des appareils usagés applicables dans les pays de la CE."

it

"Questo apparecchio dispone di contrassegno ai sensi della direttiva europea 2002/96/CE in materia di apparecchi elettrici ed elettronici (waste electrical and electronic equipment - WEEE). Questa direttiva definisce le norme per la raccolta e il riciclaggio degli apparecchi dismessi valide su tutto il territorio dell'Unione Europea."

nl

"Dit apparaat is gekenmerkt in overeenstemming met de Europese richtlijn 2002/96/EG betreffende afgedankte elektrische en elektronische apparatuur (waste electrical and electronic equipment - WEEE). De richtlijn geeft het kader aan voor de in de EU geldige terugneming en verwerking van oude apparaten."

da

"Dette apparat er klassificeret iht. det europæiske direktiv 2002/96/EF om affald af elektrisk- og elektronisk udstyr (waste electrical and electronic equipment - WEEE). Dette direktiv angiver rammerne for indlevering og recycling af kasserede apparater gældende for hele EU."

no

"Dette apparatet er klassifisert i henhold til det europeiske direktivet 2002/96/EF om avhending av elektrisk- og elektronisk utstyr (waste electrical and electronic equipment - WEEE). Direktivet angir rammene for innlevering og gjenvinning av innbytteprodukter."

sv

"Denna enhet är märkt i enlighet med den europeiska direktivet 2002/96/EG om avfall som utgörs av eller innehåller elektroniska produkter (waste electrical and electronic equipment - WEEE). Direktivet anger ramarna för inom EU giltigt återtagande och korrekt återvinning av uttjänta enheter."

fi

"Tämän laitteen merkintä perustuu käytettyjä sähkö- ja elektroniikkalaitteita (waste electrical and electronic equipment - WEEE) koskevaan direktiiviin 2002/96/EG. Tämä direktiivi määrittää käytettyjen laitteiden palautus- ja kierrätys-säännökset koko EU:n alueella."

pt

"Este aparelho está marcado em conformidade com a Directiva 2002/96/CE relativa aos resíduos de equipamentos eléctricos e electrónicos (waste electrical and electronic equipment - WEEE). A directiva estabelece o quadro para a criação de um sistema de recolha e valorização dos equipamentos usados válido em todos os Estados_Membros da União Europeia."

es

"Este aparato cumple con la Directiva europea 2002/96/CE sobre aparatos eléctricos y electrónicos identificada como (Residuos de aparatos eléctricos y electrónicos). La directiva proporciona el marco general válido en todo el ámbito de la Unión Europea para la retirada y la reutilización de los residuos de los aparatos eléctricos y electrónicos."

el

Αυτή η συσκευή χαρακτηρίζεται σύμφωνα με την ευρωπαϊκή οδηγία 2002/96/ΕΚ περί ηλεκτρικών και ηλεκτρονικών συσκευών (waste electrical and electronic equipment - WEEE). Η οδηγία προκαθορίζει τα πλαίσια για μια απόσυρση και αξιοποίηση των παλιών συσκευών με ισχύ σ' όλη την ΕΕ.

tr

Bu cihaz, ömrünü doldurmuş elektrikli ve elektronik cihazlar ile ilgili Avrupa yönetmeliği 2002/96/EG'ye (waste electrical and electronic equipment – WEEE) uygun şekilde işareetlenmiştir. Bu yönetmelik, eski cihazların geri alımı ve değerlendirilmesi ile ilgili AB-çapındaki uygulamaların çerçevesini belirtmektedir.

pl

To urządzenie jest oznaczone zgodnie z Dyrektywą Europejską 2002/96/EC (WEEE) oraz polską Ustawą z dnia 29 lipca 2005 r. „O zużytym sprzęcie elektrycznym i elektronicznym” (Dz. U. z 2005 r. Nr 180, poz. 1495) symbolem określonego kontenera na odpady.

Takie oznakowanie informuje, że sprzęt ten, po okresie jego użytkowania nie może być umieszczany łącznie z innymi odpadami pochodzącymi z gospodarstwa domowego.

Użytkownik jest zobowiązany do oddania go prowadzącym zbieranie zużytego sprzętu elektrycznego i elektronicznego. Prowadzący zbieranie, w tym lokalne punkty zbiórki, sklepy oraz gminne jednostki, tworzą odpowiedni system umożliwiający oddanie tego sprzętu.

Właściwe postępowanie ze zużyтым sprzętem elektrycznym i elektronicznym przyczynia się do uniknięcia szkodliwych dla zdrowia ludzi i środowiska naturalnego konsekwencji, wynikających z obecności składników niebezpiecznych oraz niewłaściwego składowania i przetwarzania takiego sprzętu.

hu

Ez a készülék az elhasznált villamossági és elektronikai készülékekről szóló 2002/96/EK irányelvnek megfelelő jelölést kapott.

Ez az irányelv a már nem használt készülékek visszavételének és hasznosításának EU-szerte érvényes kereteit határozza meg.

bg

Този уред е обозначен в съответствие с европейската директива 2002/96/EG за стари електрически и електронни уреди (waste electrical and electronic equipment - WEEE).

Тази директива регламентира валидните в рамките на ЕС правила за приемане и използване на стари уреди.

ru

Данный прибор имеет отметку о соответствии европейским нормам 2002/96/EG утилизации электрических и электронных приборов (waste electrical and electronic equipment - WEEE).

Данные нормы определяют действующие на территории Евросоюза правила возврата и утилизации старых приборов.

ro

Acest aparat este marcat corespunzător directivei europene 2002/9/CE în privința aparatelor electrice și electronice vechi (waste electrical and electronic equipment – WEEE). Directiva prescrie cadrul pentru o prelucrare înapoi, valabilă în întreaga UE, și valorificarea aparatelor vechi.

uk

Цей прилад маркіровано згідно положень європейської Директиви 2002/96/EG стосовно електронних та електроприладів, що були у використанні (waste electrical and electronic equipment - WEEE). Директивою визначаються можливості, які є дійсними у межах Європейського союзу, щодо прийняття назад та утилізації бувших у використанні приладів.

ar

هذا الجهاز مطابق للمواصفة الأوربية 2002/96/المجموعة الاقتصادية الأوربية الخاصة بالأجهزة الكهربائية والإلكترونية القديمة (waste electrical and electronic equipment - WEEE). وهذه المواصفة تحدد الإطار العام لقواعد تسري في جميع دول الاتحاد الأوربي بخصوص استعادة الأجهزة القديمة وإعادة استغلالها.

QUEL'ASPIRATEUR.COM

Değerli Müşterimiz

Bosch Çağrı Yönetim Merkezi 444 6 333 no.lu telefon numarası ile, hafta içi ve cumartesi günleri 08.00-22.00, pazar günleri 10.00-18.00 saatleri arasında hizmet vermektedir. Bu saatler dışında aradığınızda adınızı, soyadınızı ve telefon numaranızı alan kodu ile bıraktığımızda ilk mesai saatinde sizinle irtibata geçilecektir. Doğrudan bu numarayı çevirerek size en yakın Yetkili Servis telefonunu alabilir veya arzu ettiğiniz hizmeti talep edebilirsiniz.

Bosch Çağrı Yönetim Merkezimize ayrıca www.boschevaletleri.com adresindeki Müşteri Hizmetleri bölümünde bulunan Müşteri Hizmetleri Formunu doldurarak ya da 0216 528 91 88 no.lu telefona faks çekerek de ulaşabilirsiniz.

Aşağıda yer alan konularda yardımcı olmanızı rica ederiz.

1. Cihazınızı kullanma kılavuzunda belirtilen hususlara göre kullanmaya özen gösteriniz.
2. Ürününüzle ilgili hizmet talebiniz olduğunda yukarıda yazılı telefonlardan Çağrı Yönetim Merkezimizi arayınız.
3. Hizmet için gelen teknisyene "BOSCH YETKİLİ SERVİS" kimlik kartını sorunuz. Bu kimlik kartı, 18 yaşından küçük elemanlara verilmemektedir.
4. Yetkili servisimiz, cihazınızda yapılan herhangi bir işlemden sonra size servis fişini düzenleyip vermek zorundadır. Bu servis fişini mutlaka isteyiniz ve kesinlikle saklayınız.



DİKKAT

Garanti süresinin anlaşmazlık durumunda fatura tarihi esas alınacağından bu belge ile birlikte faturanın veya okunaklı fotokopisinin saklanması gereklidir.

YETKİLİ SATICI

BSH EV ALETLERİ SAN. VE TİC. A.Ş.

İmza ve kaşesi

MALIN

Cinsi : ELEKTRİK SÜPÜRGESİ
Markası : BOSCH
Modeli :
Bandrol ve Seri No. :
Teslim tarihi ve yeri :
Azami tamir süresi :
Cihaz ömrü :
Kullanım Süresi : 10 YIL (Ürünün fonksiyonunu yerine getirebilmesi için gerekli yedek parça bulundurma süresi)

SATICI FİRMANIN

Ünvanı :
Adresi :
Telefonu :
Telefaksı :
Tarih / İmza / Kaşe



(Sabit telefonlardan veya cep telefonlarından alan kodu çevirmeden)
Sabit telefonlardan yapılan aramalarda şehir içi arama tarifi üzerinden, cep telefonu ile yapılan aramalarda ise GSM-GSM tarifi üzerinden ücretlendirme yapılmaktadır.

Yazılı başvurular için adresimiz

BSH Ev Aletleri Sanayi ve Ticaret AŞ
Çakmak Mah. Balkan Cad. No.: 51 Ümraniye 34770 - İstanbul

Bosch'u tercih ettiğiniz için teşekkür eder, ürününüzü iyi günlerde kullanmanızı dileriz.

**ELEKTRİK SÜPÜRGESİ
GARANTİ
BELGESİ**

- Cihazınızı; kullanma kılavuzunda gösterildiği şekilde kullanılması ve yetkili kilitli teknik servis elemanları dışındaki şahıslar tarafından bakım, onarım veya başka bir nedenle müdahale edilmemiş olması şartıyla bütün parçaları dahil olmak üzere tamamen malzeme, işçilik ve üretim hatalarına karşı **2 (İKİ) YIL SÜRE İLE GARANTİ EDİLMİŞTİR.**
- Arızaların giderilmesi konusunda uygulanacak teknik yöntemlerin tespiti ile değiştirilecek parçaların saptanması tamamen firmamıza aittir.
- Malın tesliminden sonraki yüklenme, boşaltma ve sevkiyat anında meydana gelecek arızalar garanti kapsamı dışındadır.
- Belge üzerine tahrifat yapıldığı, cihazın üzerindeki orijinal seri numarası kaldırıldığı veya tahrifat yapıldığı takdirde garanti geçersizdir.

GARANTİ ŞARTLARI

1. Garanti süresi malın teslim tarihinden itibaren başlar ve 2 yıldır.
2. Malın bütün parçaları dahil olmak üzere tamamı firmanın garantisine kapsamındadır.
3. Malın garanti süresi içerisinde arızalanması durumunda, tamirde geçen süre garanti süresine eklenir. Malın tamir süresi en fazla 30 iş günüdür. Bu süre, mala ilişkin arızanın servis istasyonuna, servis istasyonunun olmaması durumunda, malın satıcısı, bayii, acentası, temsilciliği, ithalatçısı veya imalatçısından birisine bildirim tarihinden itibaren başlar. Sanayi malının arızasının 15 iş günü içerisinde giderilmesi halinde imalatçı veya ithalatçı malın tamiri tamamlanıncaya kadar benzer özelliklere sahip başka bir sanayiye malını tüketicinin kullanımına tahsis etmek zorundadır.
4. Malın garanti süresi içerisinde gerek malzeme ve işçilik gerekse montaj hatalarından dolayı arızalanması halinde, işçilik masrafı, değiştirilen parça bedeli ya da başka herhangi bir ad altında hiçbir ücret talep etmeksizin tamiri yapılacaktır.
5. Tüketicinin onarım hakkını kullanmasına rağmen malın;
 - Tüketicie teslim edildiği tarihten itibaren, belirlenen garanti süresi içinde kalmak kaydıyla, 1 yıl içerisinde; aynı arızanın ikiden fazla tekrarlanması veya farklı arızaların dörtten fazla meydana gelmesi veya belirlenen garanti süresi içerisinde farklı arızaların toplamının altıdan fazla olması unsurlarının yanı sıra, bu arızaların maldan yararlanamamayı sürekli kılması,
 - Tamiri için gereken azami sürenin aşılması,
 - Firmanın servis istasyonunun, servis istasyonunun mevcut olmaması halinde sırasıyla satıcısı, bayii, acentesi, temsilciliği, ithalatçısı veya imalatçı-üreticisinden birisinin düzenleyeceği raporla arızanın tamiri mümkün bulunmadığının belirlenmesi, durumlarında, tüketici malın ücretsiz değiştirilmesini, bedel iadesi veya ayıp oranında bedel indirimi talep edebilir.
6. Malın kullanma kılavuzunda yer alan hususlara aykırı kullanılmasından kaynaklanan arızalar garanti kapsamı dışındadır.
7. Garanti belgesi ile ilgili olarak çıkabilecek sorunlar için Sanayi ve Ticaret Bakanlığı, Tüketicinin ve Rekabetin Korunması Genel Müdürlüğü'ne başvurabilir.

Bu Garanti Belgesinin kullanılmasına; 4077 sayılı Tüketicinin Korunması Hakkında Kanun ve bu Kanun'a dayanılarak yürürlüğe konulan Garanti Belgesi Uygulanma Esaslarına Dair Tebliğ uyarınca, T.C. Sanayi ve Ticaret Bakanlığı Tüketicinin ve Rekabetin Korunması Genel Müdürlüğü tarafından izin verilmiştir.

Bu ürün Bosch için BSH Ev Aletleri San. ve Tic. AŞ tarafından ithal edilmektedir.

BSH Ev Aletleri San. ve Tic. AŞ bir BOSCH UND SIEMENS HAUSGERÄTE GMBH kuruluşudur.

BSH EV ALETLERİ SAN. VE TİC. AŞ

Çakmak Mah. Balkan Cad. No.: 51
Ümraniye 34770 - İstanbul
Tel.: (0216) 528 90 00
Faks: (0216) 528 97 48

BSH Bosch und Siemens Hausgeräte GmbH

Carl-Wery-Str. 34
D-81739 München
Phone: +49 (89) 45 90 01
Fax: +49 (89) 45 90 21 28

Sanayi ve Ticaret Bakanlığı

Garanti Belgesi

Belge Numarası: 772
Belge Onay Tarihi: 14.02.2002

QUEL'ASPIRATEUR.COM

Garantiebedingungen

Gültig in der Bundesrepublik Deutschland

Die nachstehenden Bedingungen, die Voraussetzungen und Umfang unserer Garantieleistung umschreiben, lassen die Gewährleistungsverpflichtungen des Verkäufers aus dem Kaufvertrag mit dem Endabnehmer unberührt.

Bosch Info-Team:

DE ☎ 018 05/26 72 42 (EUR 0,12/MIN)

AT ☎ 06 60/59 95

Internet:

<http://www.bosch-hausgeraete.de>

Für dieses Gerät leisten wir Garantie gemäß nachstehenden Bedingungen:

1. Wir beheben unentgeltlich nach Maßgabe der folgenden Bedingungen (Nr. 2 - 6) Mängel am Gerät, die nachweislich auf einem Material- und/oder Herstellungsfehler beruhen, wenn sie uns unverzüglich nach Feststellung und innerhalb von 24 Monaten - bei gewerblichem Gebrauch oder gleichzusetzender Beanspruchung innerhalb von 12 Monaten - nach Lieferung an den Erstendabnehmer gemeldet werden. Zeigt sich der Mangel innerhalb von 6 Monaten ab Lieferung, wird vermutet, dass es sich um einen Material- oder Herstellungsfehler handelt.
2. Die Garantie erstreckt sich nicht auf leicht zerbrechliche Teile wie z.B. Glas oder Kunststoff bzw. Glühlampen.
Eine Garantiepflicht wird nicht ausgelöst durch geringfügige Abweichungen von der Soll-Beschaffenheit, die für Wert und Gebrauchstauglichkeit des Gerätes unerheblich sind, oder durch Schäden aus chemischen und elektrochemischen Einwirkungen von Wasser, sowie allgemein aus anomalen Umweltbedingungen oder sachfremden Betriebsbedingungen oder das Gerät sonst mit ungeeigneten Stoffen in Berührung gekommen ist. Ebenso kann keine Garantie übernommen werden, wenn die Mängel am Gerät auf Transportschäden, die nicht von uns zu vertreten sind, nicht fachgerechte Installation und Montage, Fehlgebrauch, mangelnde Pflege oder Nichtbeachtung von Bedienungs- oder Montagehinweisen zurückzuführen sind.
Der Garantieanspruch erlischt, wenn Reparaturen oder Eingriffe von Personen vorgenommen werden, die hierzu von uns nicht ermächtigt sind, oder wenn unsere Geräte mit Ersatzteilen, Ergänzungs- oder Zubehörteilen versehen werden, die keine Originalteile sind und dadurch ein Defekt verursacht wurde.
3. Die Garantieleistung erfolgt in der Weise, dass mangelhafte Teile nach unserer Wahl unentgeltlich instandgesetzt oder durch einwandfreie Teile ersetzt werden.
Geräte, die zumutbar (z.B. im PKW) transportiert werden können und für die unter Bezugnahme auf diese Garantie eine Garantieleistung beansprucht wird, sind unserer nächstgelegenen Kundendienststelle oder unserem Vertragskundendienst zu übergeben oder einzusenden. Instandsetzungen am Aufstellungsort können nur für stationär betriebene (feststehende) Geräte verlangt werden.
Es ist jeweils der Kaufbeleg mit Kauf- und/oder Lieferdatum vorzulegen. Ersetzte Teile gehen in unser Eigentum über.
4. Sofern die Nachbesserung von uns abgelehnt wird oder fehlschlägt, wird innerhalb der oben genannten Garantiezeit auf Wunsch des Endabnehmers kostenfrei gleichwertiger Ersatz geliefert. Im Falle einer Ersatzlieferung behalten wir uns die Geltendmachung einer angemessenen Nutzungsanrechnung für die bisherige Nutzungszeit vor.
5. Garantieleistungen bewirken weder eine Verlängerung der Garantiefrist, noch setzen sie eine neue Garantiefrist in Lauf. Die Garantiefrist für eingebaute Ersatzteile endet mit der Garantiefrist für das ganze Gerät.
6. Weitergehende oder andere Ansprüche, insbesondere solche auf Ersatz außerhalb des Gerätes entstandener Schäden sind - soweit eine Haftung nicht zwingend gesetzlich angeordnet ist - ausgeschlossen.

Diese Garantiebedingungen gelten in Deutschland gekaufte Geräte. Werden Geräte ins Ausland verbracht, die die technischen Voraussetzungen (z.B. Spannung, Frequenz, Gasarten, etc.) für das entsprechende Land aufweisen und die für die jeweiligen Klima- und Umweltbedingungen geeignet sind, gelten diese Garantiebedingungen auch, soweit wir in dem entsprechenden Land ein Kundendienstnetz haben. Für im Ausland gekaufte Geräte gelten die von unserer jeweils zuständigen Landesvertretung herausgegebenen Garantiebedingungen. Diese können Sie über Ihren Fachhändler, bei dem Sie das Gerät gekauft haben, oder direkt bei unserer Landesvertretung anfordern.

Beachten Sie unser weiteres Kundendienst-Angebot:

Auch nach Ablauf der Garantie stehen Ihnen unser Werkskundendienst und unsere Servicepartner zur Verfügung.

Robert Bosch Hausgeräte GmbH

Carl-Wery-Str. 34 / 81739 München // Germany



QUEL'ASPIRATEUR.COM



- Gedruckt auf Recyclingpapier
- Printed on recycled paper
- Imprimé sur papier recyclé
- Stampato su carta riciclata
- Gedrukt op recyclingpapier
- Trykt på genbrugspapir
- Trykkt på resirkulert papir
- Tryckt på återvunnet papper
- Painettu uusiopaperille
- Impreso sobre papel reciclable
- Imprimido em papel reciclado
- Εκτυπωμένο σε ανακυκλώσιμο χαρτί
- Geri kazanılmış kağıda basılmıştır.
- Wydrukowano na papierze z recyklingu
- Újrahasznosított papírra nyomtatva
- Напечатано на рециклирана хартия.
- Напечатано на бумаге, изготовленной из макулатуры.
- Tipărit pe hîrtie din materiale reciclabile.
- Надруковано на папері з вторинної сировини.