

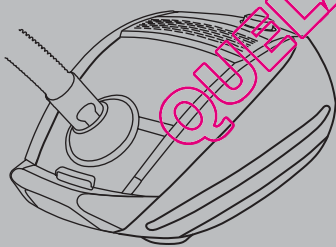

## GL50

<b>de</b>	Gebrauchsanleitung	<b>el</b>	Οδηγίες χρήσης
<b>en</b>	Instructions for use	<b>tr</b>	Kullanma Kılavuzu
<b>fr</b>	Mode d'emploi	<b>hu</b>	Használati utasítás
<b>it</b>	Istruzioni per l'uso	<b>pl</b>	Instrukcja użytkowania
<b>nl</b>	Gebruiksaanwijzing	<b>bg</b>	инструкция за начина на ползване
<b>da</b>	Brugsanvisning	<b>ru</b>	Руководство по эксплуатации
<b>no</b>	Bruksanvisning	<b>ro</b>	Instrucțiuni utilizare
<b>sv</b>	Bruksanvisning	<b>uk</b>	Інструкція з експлуатації
<b>fi</b>	Käyttöohje	<b>ar</b>	دليل الاستخدام
<b>pt</b>	Manual de instruções		
<b>es</b>	Instrucciones de uso		



Free 'e



**BOSCH**

de	Gebrauchsanleitung	.....%
en	Instructions for use	.....)
fr	Mode d`emploi	.....1#
it	Istruzioni per l`uso	.....1'
nl	Gebruiksaanwijzing	.....1+
da	Brugsanvisning	.....2%
no	Bruksanvisning	.....2)
sv	Bruksanvisning	.....%"
fi	Käyttöohje	.....3&
pt	Manual de instruções	.....3)
es	Instrucciones de uso	.....4#
el	Οδηγίες Χρήσης	.....4'
tr	Kullanma kılavuzu	.....4+
hu	Használati utasítás	.....5%
pl	Instrukcja użytkowania	.....5)
bg	Инструкция за наична на ползване	.....6#
ru	Руководство по эксплуатации	.....6'
ro	Instrucțiuni utilizare	.....6+
uk	Інструкція з експлуатації	.....7#

\* " ..... إرشادات الاستخدام ar

Es freut uns, dass Sie sich für einen Bosch Staubsauger der Baureihe GL50 entschieden haben.

In dieser Gebrauchsanweisung werden verschiedene GL50 – Modelle dargestellt. Es ist deshalb möglich, dass nicht alle beschriebenen Ausstattungsmerkmale und Funktionen auf Ihr Modell zutreffen. Sie sollten nur das Original Zubehör von Bosch verwenden, das speziell für Ihren Staubsauger entwickelt wurde, um das bestmögliche Saugergebnis zu erzielen.

Die Gebrauchsanweisung bitte aufbewahren. Bei Weitergabe des Staubsaugers an Dritte bitte Gebrauchsanweisung mitgeben.

#### Bitte Bildseiten ausklappen!

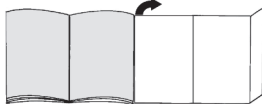

## Gerätebeschreibung

- 1 Umschaltbare Bodendüse mit Entriegelungshülse\*
- 2 Hartbodendüse mit Entriegelungshülse\*
- 3 TURBO-UNIVERSAL®-Bürste für Böden\*
- 4 Teleskoprohr mit Schiebemannschette (und Entriegelungshülse)\*
- 5 Schlauchhandgriff
- 6 Saugschlauch\*
- 7 Polsterdüse\*
- 8 Fugendüse\*
- 9 Parkhilfe
- 10 Netzanschlusskabel
- 11 Zubehörfach
- 12 Ausblasfilter\*
- 13 Ein-/Austaste
- 14 Motorschutzfilter, waschbar
- 15 Abstellhilfe (an der Geräteunterseite)
- 16 Filterbeutel
- 17 Staubraumdeckel
- 18 Tragegriff
- 19 Filterwechselanzeige\*
- 20 Ausblasgitter

## Ersatzteile und Sonderzubehör

### A Austauschfilterpackung

Filter TYP GXXL (BBZ41FGXXL)

Für beste Performance GXXLplus (BBZ41GXXLP)

Inhalt: 4 Filterbeutel mit Verschluss

1 Micro-Hygienefilter

<http://www.dust-bag-bosch.com>

### B Hepa-Filter BBZ154HF

Zusätzlicher Filter für reinere Ausblasluft.

Empfohlen für Allergiker. Jährlich auswechseln.

### C TURBO-UNIVERSAL®-Bürste für Polster BBZ42TB

Bürsten und Saugen von Polstermöbeln, Matratzen, Autositzen, usw. in einem Arbeitsgang. Besonders geeignet zum Aufsaugen von Tierhaaren. Antrieb der Bürstenwalze erfolgt über Saugstrom des Staubsaugers.

Kein Elektroanschluss erforderlich.

### D TURBO-UNIVERSAL®-Bürste für Böden BBZ102TBB

Bürsten und Saugen von kurzflorigen Teppichen und Teppichböden bzw. für alle Beläge in einem Arbeitsgang. Besonders geeignet zum Aufsaugen von Tierhaaren. Antrieb der Bürstenwalze erfolgt über den Saugstrom des Staubsaugers.

Kein Elektroanschluss erforderlich.

### E Hartboden-Düse BBZ123HD

Zum Saugen glatter Böden (Parkett, Fliesen, Terracotta,...)

## Bestimmungsgemäße Verwendung

Dieser Staubsauger ist für den Gebrauch im Haushalt und nicht für gewerbliche Zwecke bestimmt.

Benutzen Sie den Staubsauger ausschließlich gemäß den Angaben in dieser Gebrauchsanweisung verwenden.

Der Hersteller haftet nicht für eventuelle Schäden, die durch nicht bestimmungsgemäßen Gebrauch oder falsche Bedienung verursacht werden.

Deshalb beachten Sie bitte unbedingt die nachfolgenden Hinweise!

### Der Staubsauger darf nur bedient werden mit:

- Original-Filterbeuteln
- Original-Ersatzteilen, -Zubehör oder -Sonderzubehör

### Der Staubsauger ist nicht geeignet für:

- das Absaugen von Menschen oder Tieren
- Das Aufsaugen von:
  - Kleinlebewesen
  - gesundheitsschädlichen, scharfkantigen, heißen oder glühenden Substanzen
  - feuchten oder flüssigen Substanzen
  - leicht entflammaren oder explosiven Stoffen und Gasen
  - Asche, Ruß aus Kachelöfen und Zentral-Heizungsanlagen
  - Tonerstaub aus Druckern und Kopierern.

## Sicherheitshinweise

Dieser Staubsauger entspricht den anerkannten Regeln der Technik und den einschlägigen Sicherheitsbestimmungen.

- Stellen Sie das Gerät auf eine feste, sichere Unterlage.

\*je nach Ausstattung

- Beim Saugen auf Treppen muss das Gerät immer unterhalb des Benutzers stehen.
- In folgenden Fällen müssen Sie das Gerät sofort außer Betrieb nehmen und den Kundendienst kontaktieren:
  - wenn die Netzanschlusskabel beschädigt ist.
  - wenn Sie versehentlich Flüssigkeit aufgesaugt haben oder Flüssigkeit in das Innere des Gerätes gekommen ist.
  - wenn das Gerät heruntergefallen ist.
- Staubsauger nur gemäß Typenschild anschließen und in Betrieb nehmen.
- Kindern die Benutzung des Staubsaugers nur unter Aufsicht gestatten.
- Dieses Gerät darf nicht von Personen mit eingeschränkten physischen, sensorischen oder geistigen Fähigkeiten oder mangelnder Erfahrung / Kenntnis (einschließlich Kindern) bedient werden, außer sie wurden von einer verantwortlichen Person in der Handhabung des Gerätes unterrichtet.
- Vermeiden Sie das Saugen mit Düse und Rohr in Kopfnähe.
  - => Es besteht Verletzungsgefahr!
- Das Netzanschlusskabel nicht zum Tragen / Transportieren des Staubsaugers benutzen.
- Bei mehrstündigem Dauerbetrieb Netzanschlusskabel vollständig ausziehen.
- Nicht am Anschlusskabel, sondern am Stecker ziehen, um das Gerät vom Netz zu trennen.
- Das Netzanschlusskabel nicht über scharfe Kanten ziehen und nicht einquetschen.
- Vor allen Arbeiten am Staubsauger Netzstecker ziehen.
- Beschädigten Staubsauger nicht in Betrieb nehmen. Beim Vorliegen einer Störung Netzstecker ziehen.
- Um Gefährdungen zu vermeiden, dürfen Reparaturen und Ersatzteileaustausch am Staubsauger nur vom autorisierten Kundendienst durchgeführt werden.
- Staubsauger vor Witterungseinflüssen, Feuchtigkeit und Hitzequellen schützen.
- Niemals ohne Filterbeutel saugen.
  - => Gerät kann beschädigt werden!
- Keine brennbaren oder alkoholhaltigen Stoffe auf die Filter (Filterbeutel, Motorschutzfilter, Ausblasfilter, etc.) geben.
- Der Staubsauger ist für Baustellenbetrieb nicht geeignet.
  - => Einsaugen von Bauschutt kann zur Beschädigung des Gerätes führen.
- Gerät ausschalten, wenn nicht gesaugt wird.
- Ausgediente Geräte sofort unbrauchbar machen, danach das Gerät einer ordnungsgemäßen Entsorgung zuführen.
- Plastiktüten und Folien sind außer Reichweite von Kleinkindern aufzubewahren und zu entsorgen.
  - => Es besteht Erstickungsgefahr!

## Hinweise zur Entsorgung

- **Verpackung**  
Die Verpackung schützt den Staubsauger vor Beschädigung auf dem Transport. Sie besteht aus umweltfreundlichen Materialien und ist deshalb recycelbar. Entsorgen Sie nicht mehr benötigte Verpackungsmaterialien an den Sammelstellen für das Verwertungssystem »Grüner Punkt«.
- **Altgerät**  
Altgeräte enthalten vielfach noch wertvolle Materialien. Geben Sie deshalb Ihr ausgedientes Gerät bei Ihrem Händler bzw. einem Recyclingcenter zur Wiederverwertung ab. Aktuelle Entsorgungswege erfragen Sie bitte bei Ihrem Händler oder Ihrer Gemeindeverwaltung.
- **Entsorgung Filter und Filterbeutel**  
Filter und Filterbeutel sind aus umweltverträglichen Materialien hergestellt. Sofern sie keine Substanzen enthalten, die für den Hausmüll verboten sind, können sie über den normalen Hausmüll entsorgt werden.
- **Bitte beachten**  
Das Gerät nur an eine Steckdose anschließen, die mit einer Sicherung von mindestens 16 A abgesichert ist!  
Sollte die Sicherung beim Einschalten des Gerätes einmal ausgelöst werden, so kann dies daran liegen, dass gleichzeitig andere Elektrogeräte mit hohem Anschlusswert am gleichen Stromkreis angeschlossen sind.  
Das Auslösen der Sicherung ist vermeidbar, indem Sie vor dem Einschalten des Gerätes die niedrigste Leistungsstufe einstellen und erst danach eine höhere Leistungsstufe wählen.

## Vor dem ersten Gebrauch

### Bild 1\*

- Handgriff auf Saugschlauch stecken und verrasten.

### Bild 2

- Zubehörfach öffnen.
- Fugendüse und Polsterdüse in das Zubehörfach im Gerätedeckel einsetzen.
- Zubehörfach schließen.

## Inbetriebnahme

### Bild 3

- a) Saugschlauchstutzen in die Saugöffnung im Deckel einrasten.
- b) Beim Entfernen des Saugschlauches beide Rastnasen zusammendrücken und Schlauch herausziehen.

\*je nach Ausstattung

#### Bild 4\*

- Handgriff bis zum Einrasten in das Teleskoprohr schieben.
- Zum Lösen der Verbindung Entriegelungshülse drücken und Teleskoprohr herausziehen.

#### Bild 5\*

- Teleskoprohr bis zum Einrasten in den Stützen der Bodendüse schieben.
- Zum Lösen der Verbindung Entriegelungshülse drücken und Teleskoprohr herausziehen.

#### Bild 6\*

- Durch Verstellen der Schiebemannschette in Pfeilrichtung Teleskoprohr entriegeln und gewünschte Länge einstellen.

#### Bild 7



- Netzanschlusskabel am Stecker greifen, auf die gewünschte Länge herausziehen und Netzstecker einstecken.

#### Bild 8 Ein- / Ausschalten

- Staubsauger durch Betätigen der Ein- / Austaste ein- und ausschalten.

#### Bild 9 Saugkraft regeln

Durch Drehen des Regelknopfes in Pfeilrichtung kann die gewünschte Saugkraft stufenlos eingestellt werden.

- Niedriger Leistungsbereich  Für das Absaugen empfindlicher Stoffe, z. B. Gardinen.
- Mittlerer Leistungsbereich  Für die tägliche Reinigung bei geringer Verschmutzung.
- Hoher Leistungsbereich  Zur Reinigung robuster Bodenbeläge, Hartböden und bei starker Verschmutzung.



## Saugen

### Achtung:

- Bodendüsen unterliegen abhängig von der Beschaffenheit ihres Hartbodens (z.B. raue, rustikale Fliesen) einem gewissen Verschleiß. Deshalb sollten Sie in regelmäßigen Abständen die Laufsole der Düse überprüfen. Verschlissene, scharfkantige Düsensohlen können Schäden auf empfindlichen Hartböden wie Parkett oder Linoleum verursachen. Der Hersteller haftet nicht für eventuelle Schäden, die durch eine verschlissene Bodendüse verursacht werden.

#### Bild 10

Bodendüse einstellen:

- Teppiche und Teppichböden  =>
- glatte Böden  =>

#### Bild 11

- Fugedüse bzw. Polsterdüse aus dem Zubehörfach im Gerätedeckel entnehmen.

#### Bild 12\* Saugen mit Zusatzzubehör

Düsen je nach Bedarf auf Saugrohr oder Handgriff stecken:

- Fugedüse zum Absaugen von Fugen und Ecken, etc.
  - Polsterdüse zum Absaugen von Polstermöbeln, Vorhängen, etc.
  - Hartbodendüse  
Zum Saugen von harten Bodenbelägen (Fliesen, Parkett usw.)
- Teleskoprohr bis zum Einrasten in den Stützen der Hartbodendüse schieben.
  - Zum Lösen der Verbindung Entriegelungshülse drücken und Teleskoprohr herausziehen.

#### Bild 13

- Nach Gebrauch Fugen- bzw. Polsterdüse, wieder in das Zubehörfach im Gerätedeckel einsetzen.

#### Turbo-Bürste

Ist Ihr Gerät mit einer Turbo-Bürste ausgestattet, entnehmen Sie bitte die Hinweise über Anwendung und Wartung der betreffenden Gebrauchsanweisung.

#### Bild 14

- Bei kurzen Saugpausen können Sie die Parkhilfe an der Geräterückseite benutzen.
- Nach Abschalten des Gerätes Haken an der Bodendüse in die Aussparung an der Geräterückseite schieben.

#### Bild 15

Zum Überwinden von Hindernissen, z.B. von Treppen, kann das Gerät auch am Handgriff transportiert werden.

## Nach der Arbeit

#### Bild 16

- Netzstecker ziehen.
- Kurz am Netzanschlusskabel ziehen und loslassen (Kabel rollt sich automatisch auf).

#### Bild 17

- Zum Abstellen /Transportieren des Gerätes können Sie die Abstellhilfe an der Geräteunterseite benutzen.
- Gerät aufrecht hinstellen. Haken an der Bodendüse in die Aussparung an der Geräteunterseite schieben.

## Filterwechsel

- ! Achtung: Vor jedem Filterwechsel Gerät ausschalten!

### Filterbeutel austauschen

#### Bild 18\*

a) Leuchtet bei vom Boden abgehobener Düse und höchster Leistungsstellung die Filterwechselanzeige dauerhaft rot, muss der Filterbeutel gewechselt werden, auch wenn er noch nicht voll sein sollte. In diesem Fall macht die Art des Füllgutes den Wechsel erforderlich.

Düse, Saugrohr und Saugschlauch dürfen dabei nicht verstopft sein, da dies auch zum Auslösen der Filterwechselanzeige führt.

b) Zum Entfernen von Verstopfungen kann der Handgriff leicht vom Schlauch gelöst werden.

#### Bild 19 Deckel öffnen

- Deckel durch Betätigung des Verschlusshebels in Pfeilrichtung öffnen.

#### Bild 20

- a) Filterbeutel durch Ziehen an der Verschlusslasche verschließen und herausnehmen.
- b) Neuen Filterbeutel bis zum Anschlag in die Halterung einschieben.

- ! Achtung: Deckel schließt nur mit eingelegtem Filterbeutel.

### Motorschutzfilter reinigen

Der Motorschutzfilter sollte in regelmäßigen Abständen durch Ausklopfen bzw. Auswaschen gereinigt werden.

#### Bild 21

- Staubraumdeckel öffnen. Bild 19
- Motorschutzfilter in Pfeilrichtung herausziehen.
- Motorschutzfilter durch Ausklopfen reinigen.
- Bei starker Verschmutzung sollte der Motorschutzfilter ausgewaschen werden.
- Den Filter anschließend mindestens 24 Stunden trocknen lassen.
- Nach der Reinigung, Motorschutzfilter in das Gerät einschieben und Staubraumdeckel schließen.

### Ausblasfilter austauschen

#### Micro-Hygienefilter austauschen

Wann tausche ich aus: Bei jeder neuen Austauschfilterpackung

#### Bild 22

- Staubraumdeckel öffnen. Bild 19
- Durch Betätigen des Verschlusshebels in Pfeilrichtung Filterhalter entriegeln.
- Micro-Hygienefilter entnehmen. Neuen Micro-Hygienefilter in Gerät einlegen.
- Filterhalter in Gerät einsetzen und verrasten.

### Hepa-Filter austauschen

Ist Ihr Gerät mit einem Hepa-Filter ausgestattet, muss dieser jährlich ausgewechselt werden.

#### Bild 23

- Staubraumdeckel öffnen. Bild 19
- Durch Betätigen des Verschlusshebels in Pfeilrichtung Hepa-Filter entriegeln und aus dem Gerät nehmen.
- Neuen Hepa-Filter einsetzen und verrasten.

Nach dem Aufsaugen feiner Staubpartikel, Motorschutzfilter reinigen, evtl. Micro-Hygienefilter oder Hepa-Filter austauschen.

## Pflege

Vor jeder Reinigung des Staubsaugers, muss dieser ausgeschaltet und der Netzstecker gezogen werden. Staub-sauger und Zubehörteile aus Kunststoff können mit einem handelsüblichen Kunststoffreiniger gepflegt werden.

#### ! Keine Scheuermittel, Glas- oder Allzweckreiniger

- verwenden. Staubsauger niemals in Wasser tauchen.

Der Staubraum kann bei Bedarf mit einem zweiten Staubsauger ausgesaugt, oder einfach mit einem trockenen Staubtuch / Staubpinsel gereinigt werden.

Technische Änderungen vorbehalten.

We are delighted that you have chosen to purchase a Bosch vacuum cleaner from the GL50 model series. A variety of GL50 models are shown in this instruction manual. It is therefore possible that not all of the appliance features and functions described match your model. You should only use original accessories from Bosch that were specially developed for your vacuum cleaner, so that you achieve the best possible vacuuming results.

Please keep this instruction manual. When passing the vacuum cleaner on to a third party, please also pass on this instruction manual.

Fold out the picture pages.

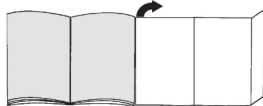

## Your vacuum cleaner

- 1 Adjustable floor tool with locking collar\*
- 2 Hard floor tool with locking collar\*
- 3 TURBO-UNIVERSAL® brush for floors\*
- 4 Telescopic tube with adjusting sleeve (and locking collar)\*
- 5 Hose handgrip
- 6 Suction hose\*
- 7 Upholstery nozzle\*
- 8 Crevice nozzle\*
- 9 Parking aid
- 10 Power cord
- 11 Accessories compartment
- 12 Exhaust filter\*
- 13 ON/OFF button
- 14 Motor protection filter, washable
- 15 Storage aid (on underside of unit)
- 16 Dust bag
- 17 Dust bag compartment lid
- 18 Carrying handle
- 19 Dust bag change indicator\*
- 20 Exhaust grille

## Replacement parts and special accessories

### A Replacement filter pack

Filter type GXXL (BBZ41FGXXL)

For best performance: GXXL plus (BBZ41GXXLP)

Contents: 4 filter bags with seal  
1 micro-hygiene filter

<http://www.dust-bag-bosch.com>

### B Hepa filter BBZ154HF

Additional filter for cleaner exhaust air.

Recommended for allergy sufferers. Replace once a year.

### C TURBO-UNIVERSAL® brush for upholstery BBZ42TB

All in one brushing and vacuuming of upholstered furniture, mattresses, car seats, etc. Ideal for picking up pet hair. The brush roller is driven by the suction air flow of the vacuum cleaner.

No separate electrical connection is needed.

### D TURBO-UNIVERSAL® brush for floors BBZ102TBB

All in one brushing and vacuuming of short-pile rugs and carpets and all hard floor coverings. Ideal suitable for picking up pet hair. The brush roller is driven via the suction air flow of the vacuum cleaner.

No separate electrical connection is needed.

### E Hard floor tool BBZ123HD

For vacuuming hard floors (parquet, tiles, terracotta, etc.)

## Intended use

This vacuum cleaner is intended for domestic use and not for commercial use.

Only use this vacuum cleaner in accordance with the instructions in this instruction manual.

The manufacturer will not accept any responsibility for damage caused by improper use or incorrect operation. Therefore, please note the following points.

### The vacuum cleaner must only be operated with:

- Manufacturer's original dust bags
- Manufacturer's original replacement parts, -accessories or -special accessories

### The vacuum cleaner is not to be used for:

- cleaning persons or animals
- Vacuuming up:
  - Microbes
  - Hazardous, sharp-edged, hot or burning substances
  - Damp or liquid substances
  - Highly flammable or explosive substances and gases
  - Ash, soot from tiled stoves and central heating systems
  - toner dust from printers and copiers

## Safety information

This vacuum cleaner complies with the recognised rules of technology and the relevant safety regulations.

- Stand the appliance on a firm, secure surface when vacuuming.
- When vacuuming stairs, the appliance must always be positioned below the user.

\*depending on model

- In the following cases, do not use the appliance and contact the after-sales service.
  - if the power cable is damaged.
  - if you have accidentally vacuumed up some liquid or liquid has entered the inside of the appliance.
  - if the appliance has been dropped.
- Always observe the information on the rating plate when using the vacuum cleaner and connecting it to the power supply.
- Only allow children to use the vacuum cleaner under supervision.
- This appliance must not be operated by children or persons with limited physical, sensory or mental abilities or with a lack of experience and knowledge unless they have been instructed in the use of the appliance by a responsible person.
- Avoid vacuuming close to your head when using nozzles and tubes.
  - => Risk of injury!
- Never carry the vacuum cleaner by the power cord.
- Fully extend the power cord when using the vacuum cleaner continuously for several hours.
- When disconnecting the appliance from the mains, pull the plug itself to remove it; do not pull on the power cord.
- Do not pull the power cord over sharp edges or allow it to become trapped.
- Pull out the mains plug before carrying out any work on the vacuum cleaner.
- Do not operate the vacuum cleaner if it is damaged. Unplug the power cord from the mains if a fault is detected.
- For safety reasons, only authorised after-sales service personnel are permitted to carry out repairs and fit replacement parts to the vacuum cleaner.
- Protect the vacuum cleaner from outside weather conditions, moisture and sources of heat.
- Never use the vacuum cleaner without a dust bag fitted.
  - => This can damage the appliance.
- Do not allow any inflammable substances or substances containing alcohol to come into contact with the filters (dust bag, motor protection filter, exhaust filter, etc.).
- The vacuum cleaner is not suitable for use on construction sites.
  - => Vacuuming up building rubble could damage the appliance.
- Switch off the appliance when it is not in use.
- At the end of its life, the appliance should immediately be rendered unusable, then disposed of in an appropriate manner.
- Plastic bags and films must be kept out of the reach of children before disposal.
  - => Risk of suffocation!

## Disposal information

### ■ Packaging

The packaging is designed to protect the vacuum cleaner from being damaged during transport. It is made of environmentally-friendly materials and can be recycled. Dispose of packaging that is no longer required at an appropriate recycling point.

### ■ Old appliances

Old appliances still contain many valuable materials. Therefore, please take old appliances to your retailer or recycling centre so that they can be recycled. For current disposal methods, please enquire at your appliance dealership or local council.

### ■ Disposal of filters and dust bags

Filters and dust bags are manufactured from environmentally friendly materials. Provided that they do not contain substances that are not permitted in household waste, you can dispose of them with your normal household waste.

### ■ Please note

- Only connect the appliance to a socket rated for at least 16 amps. If a fuse is tripped when you switch on the vacuum cleaner, this may be because other electrical appliances which have a high current draw are connected to the same power circuit. To prevent the fuse from blowing, select the lowest power setting before switching the appliance on, and increase the power only once it is running.

## Before using for the first time

### Figure 1\*

- Push the handgrip onto the flexible hose and lock it in position.

### Figure 2

- Open the accessories compartment.
- Insert the crevice nozzle and upholstery nozzle in the accessories compartment in the appliance lid.
- Close the accessories compartment.

## Setting up

### Figure 3

- a) Push the flexible hose adapter into the air intake opening in the vacuum cleaner lid until it locks into place.
- b) To remove the flexible hose, press the two catches together and pull out the hose.

### Figure 4\*

- Push the handgrip into the telescopic tube until it locks in place.
- To release the connection, press the locking collar and pull out the telescopic tube.

\*depending on model



**Figure 5\***

- Push the telescopic tube into the connecting piece on the floor tool until it locks in place.
- To release the connection, press the locking collar and pull out the telescopic tube.

**Figure 6\***

- Move the sliding sleeve in the direction of the arrow to release the telescopic tube and adjust it to the length required.

**Figure 7**

- Holding the power cord by the plug, pull out the required length and plug the plug into the mains socket.

**Figure 8 Switching on and off**

- To switch the vacuum cleaner on or off, press the ON/OFF button.

**Figure 9 Controlling the suction level**

The required suction level can be set to the level required by turning the control knob in the direction of the arrow.

■ Low power range

For vacuuming delicate materials, e.g. curtains.

■ Medium power range

For the daily vacuuming of light dirt deposits.

■ High power range

For cleaning durable floor coverings, hard floors and heavy dirt deposits.

**Vacuuming****Please note:**

- Floor tools are subject to a certain amount of wear, depending on the type of hard floor you have (e.g. rough, rustic tiles). Therefore, you must check the underside of the floor tool at regular intervals. Worn undersides of floor tools may have sharp edges that can damage sensitive hard floors, such as parquet or linoleum. The manufacturer does not accept any responsibility for damage caused by worn floor tools.

**Figure 10**

Adjusting the floor tool:

■ Rugs and carpets



■ hard floors

**Figure 11**

- Remove the crevice nozzle or upholstery nozzle from the accessories compartment in the appliance lid.

**Figure 12\* Vacuuming with accessories**

Attach the nozzles to the suction pipe or handgrip as required:

- Crevice nozzle for vacuuming crevices and corners, etc.
- Upholstery nozzle for vacuuming upholstered furniture, curtains, etc.
- Hard floor tool  
For vacuuming hard floor coverings (tiles, parquet flooring, etc.)
  - Push the telescopic tube into the connecting piece of the hard floor tool until it locks in place.
  - To release the connection, press the locking collar and pull out the telescopic tube.

**Figure 13**

- After use, place the crevice or upholstery nozzle back into the accessories compartment in the appliance lid.

**Turbo brush**

If your appliance is equipped with a turbo brush, please consult the accompanying instruction manual for instructions on its use and maintenance.

**Figure 14**

- You can use the nozzle parking aid on the back of the appliance if you wish to stop vacuuming for a short time.
- Once you have switched off the appliance, slide the book on the floor tool into the recess on the rear of the appliance.

**Figure 15**

To overcome obstacles, e.g. steps, the appliance can also be carried by the handle on the appliance body.

**When the work is done****Figure 16**

- Pull out the mains plug.
- Tug the power cord briefly and then let go (the power cord retracts automatically).

**Figure 17**

- To store or transport the appliance, you can use the storage aid on the underside of the appliance.
- Stand the appliance up on its end. Slide the catch on the floor tool into the groove on the underside of the appliance.

## Changing the filter

- ! Please note: Always switch off the appliance before
- changing the filter.

### Replacing the dust bag

#### Figure 18\*

a) If the dust bag change indicator lights up red continuously when the floor tool is lifted from the floor and the highest power setting has been selected, the dust bag must be changed, even though it may not yet be full. Even if the dust bag is not full, it may still need changing, due to the type of dust which has been vacuumed.

First check that the nozzle, suction pipe and flexible hose are not blocked, as this would also lead to the dust bag change indicator being triggered.

b) The handle can easily be detached from the hose to remove blockages.

#### Figure 19 Opening the lid

- Open the lid by moving the locking lever in the direction of the arrow.

#### Figure 20

- a) Seal the dust bag by pulling the sealing tab, and remove the bag.
- b) Insert the new dust bag into the holder up to the stop.

- ! Caution: the lid will only close if a dust bag has been
- inserted.

### Cleaning the motor protection filter

The motor protection filter should be cleaned regularly by tapping out the dirt and rinsing.

#### Figure 21

- Open the dust bag compartment lid. **Figure 19**
- Pull out the motor protection filter in the direction of the arrow.
- Clean the motor protection filter by tapping out the dirt.
- If it is very dirty, the motor protection filter should be rinsed out.
- The filter must then be left to dry for at least 24 hours.
- After cleaning, insert the motor protection filter into the appliance and close the dust bag compartment lid.

### Replacing the exhaust filter

#### Replacing the micro-hygiene filter

This should be replaced with every replacement filter pack

#### Figure 22

- Open the dust bag compartment lid. **Figure 19**
- Release the filter holder by turning the locking lever in the direction of the arrow.
- Remove the micro-hygiene filter. Insert the new micro-hygiene filter into the appliance.
- Insert the filter holder in the appliance and lock it in place.

#### Replacing the Hepa filter

If your appliance is equipped with a Hepa filter, this should be replaced once a year.

#### Figure 23

- Open the dust bag compartment lid. **Figure 19**
- Unlock the Hepa filter by turning the locking lever in the direction of the arrow and remove the filter from the appliance.
- Insert the new Hepa filter and lock it in place.

If you have vacuumed up fine dust particles, clean the motor protection filter and, if necessary, replace the micro-hygiene filter or Hepa filter.

## Care

Always switch off the vacuum cleaner and disconnect the power cord from the mains before cleaning the vacuum cleaner. The vacuum cleaner and plastic accessories can be cleaned with a commercial plastic cleaner.

- ! Do not use a scourer, glass-cleaning agent or all-purpose cleaning product. Never immerse the vacuum cleaner in water.

The dust compartment can, if necessary, be cleaned with a second vacuum cleaner or simply wiped with a dry cloth or dusting brush.

Subject to technical modifications.

Nous vous remercions d'avoir choisi un aspirateur Bosch de la série GL50.  
 Cette notice d'utilisation présente différents modèles GL50 II est donc possible que les caractéristiques et fonctions décrites ne correspondent pas toutes à votre modèle. Utilisez exclusivement les accessoires d'origine Bosch. Ils sont spécialement conçus pour votre aspirateur, afin d'obtenir un résultat de nettoyage optimal.

Conservez cette notice d'utilisation. Si vous remettez l'aspirateur à un tiers, veuillez-y joindre sa notice d'utilisation.

**Veillez déplier les pages d'images!**

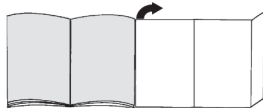

## Description de l'appareil

- 1 Brosse commutable pour sols avec manchon de déverrouillage\*
- 2 Brosse pour sols durs avec manchon de déverrouillage\*
- 3 Brosse TURBO-UNIVERSAL® pour sols\*
- 4 Tube télescopique avec manchette coulissante (et manchon de déverrouillage)\*
- 5 Poignée de flexible
- 6 Flexible d'aspiration\*
- 7 Brosse pour meubles\*
- 8 Suceur de joints\*
- 9 Position parking
- 10 Cordon électrique
- 11 Rangement d'accessoires
- 12 Filtre de sortie d'air
- 13 Bouton marche/arrêt
- 14 Filtre de protection du moteur, lavable
- 15 Position de rangement (sur le dessous de l'appareil)
- 16 Sac aspirateur
- 17 Couvercle du compartiment de poussière
- 18 Poignée de transport
- 19 Indicateur pour le changement du sac aspirateur\*
- 20 Grille de sortie d'air

## Pièces de rechange et accessoires en option

### A Paquet de sacs aspirateur de rechange

Filtre type GXXL (BBZ41FGXXL)

Pour une performance maximale : GXXL plus (BBZ41GXLLP)

Contenu : 4 sacs aspirateur avec fermeture  
1 micro-filtre hygiénique

<http://www.dust-bag-bosch.com>

### B Filtre Hepa BBZ154HF

Filtre supplémentaire pour un air sortant plus pur.

Recommandé pour personnes allergiques. A remplacer tous les ans.

### C Brosse TURBO-UNIVERSAL® pour meubles

BBZ42TB

Brossage et aspiration, en une seule opération de travail, sur des meubles capitonnés, matelas, sièges auto etc. Idéale pour aspirer des poils.

Entraînement de la brosse rotative par le débit aspiré de l'aspirateur.

Pas besoin de raccordement électrique.

### D Brosse TURBO-UNIVERSAL® pour sols BBZ102TBB

Brossage et aspiration en une seule opération sur des tapis à voile ras et des moquettes, voire appropriée à tous les revêtements. Idéale pour aspirer des poils. Entraînement de la brosse rotative par le débit aspiré de l'aspirateur.

Pas besoin de raccordement électrique.

### E Brosse pour sols durs BBZ123HD

Pour aspirer sur des sols lisses

(parquet, carrelages, dalles de terre cuite,...)

## Utilisation conforme aux prescriptions et à l'emploi prévu

Cet aspirateur est destiné à l'emploi domestique et non pas à l'usage industriel.

Utilisez l'aspirateur exclusivement selon les indications figurant dans cette notice d'utilisation.

Le fabricant n'est pas responsable d'éventuels dommages résultant d'un emploi non conforme ou d'un maniement incorrect.

Veillez donc respecter impérativement les consignes suivantes !

### L'aspirateur doit être utilisé uniquement avec :

- des sacs aspirateur d'origine
- des pièces de rechange, -accessoires ou -accessoires spéciaux d'origine

### L'aspirateur n'est pas approprié à :

- aspirer sur des personnes ou des animaux

- l'aspiration de :
  - petits organismes vivants
  - substances nocives, à arêtes vives, chaudes ou incandescentes
  - substances humides ou liquides
  - substances et gaz facilement inflammables ou explosifs
  - cendres, suie des poêles et d'installations de chauffage central
  - poussières de toner provenant d'imprimantes et de photocopieurs.

## Consignes de sécurité

Cet aspirateur répond aux règles techniques reconnues et aux prescriptions de sécurité applicables.

- Placez l'appareil sur un support stable, sûr.
- Lors de l'aspiration sur des escaliers, l'appareil doit toujours se trouver plus bas que l'utilisateur.
- Dans les cas suivants, vous devez immédiatement mettre l'appareil hors service et contacter le service après-vente :
  - si le cordon électrique est endommagé.
  - si par inadvertance vous avez aspiré du liquide ou si du liquide est parvenu à l'intérieur de l'appareil.
  - si l'appareil est tombé.
- Raccorder et mettre l'aspirateur en service uniquement selon les indications figurant sur la plaque signalétique.
- Permettre aux enfants d'utiliser l'aspirateur uniquement sous surveillance.
- Cet appareil ne doit pas être utilisé par des personnes (y compris des enfants) ayant des capacités physiques, sensorielles ou mentales restreintes, ou ayant un manque d'expérience et de connaissances, sauf si une personne responsable les a instruites au maniement de l'appareil.
- Éviter d'aspirer avec le suceur et le tube à proximité de la tête.
  - => Il y a un risque de blessures!
- Ne pas utiliser le cordon électrique pour porter / transporter l'aspirateur.
- En cas de fonctionnement continu de plusieurs heures, dérouler complètement le cordon électrique.
- Ne pas tirer sur le cordon électrique, mais sur la fiche pour déconnecter l'appareil de la prise.
- Ne pas tirer le cordon électrique par-dessus d'arêtes vives et ne pas le coincer.
- Avant toute intervention sur l'aspirateur, retirer la fiche de la prise.
- Ne pas mettre l'aspirateur en service s'il est défectueux. En cas de panne, retirer la fiche de la prise.
- Pour éviter des dangers, seul le service après-vente agréé est autorisé à effectuer des réparations et le remplacement de pièces de rechange sur l'aspirateur.

- Ne pas exposer l'aspirateur aux influences atmosphériques, à l'humidité ni aux sources de chaleur.
- Ne jamais aspirer sans sac aspirateur.
  - => L'appareil peut être endommagé!
- Ne pas mettre des substances inflammables ou à base d'alcool sur les filtres (sac aspirateur, filtre de protection du moteur, filtre de sortie d'air etc.).
- L'aspirateur n'est pas approprié au travail de chantier.
  - => L'aspiration de gravats peut conduire à l'endommagement de l'appareil.
- Éteignez l'appareil si vous n'aspirez pas.
- Rendre immédiatement inutilisables les appareils hors d'usage, ensuite mettre l'appareil au rebut de manière réglementaire.
- Les sacs plastiques et les films doivent être conservés hors de la portée de jeunes enfants et être éliminés.
  - => Il y a un risque d'asphyxie!

## Indication pour la mise au rebut

- **Emballage**  
L'emballage protège l'aspirateur contre un endommagement pendant le transport. Il est constitué de matériaux écologiques et est donc recyclable. Les matériaux d'emballage qui ne sont plus utilisés doivent être mis au rebut aux points collecteurs du système de recyclage «Point vert».
- **Appareil usagé**  
Les appareils usagés contiennent souvent des matériaux précieux. Remettez donc votre appareil usagé à votre revendeur ou à un centre de recyclage pour la revalorisation. Pour connaître les possibilités d'élimination actuelles, demandez à votre revendeur ou à votre mairie.

- **Mise au rebut des filtres et des sacs aspirateurs**  
Les filtres et les sacs aspirateurs sont fabriqués dans une matière compatible avec l'environnement. Dans la mesure où ils ne contiennent pas de substances interdites pour les ordures ménagères ils peuvent être éliminés par les ordures ménagères normales.

### Important

- Brancher l'appareil uniquement sur une prise qui est protégée par un fusible d'au moins 16 A !  
Si le disjoncteur se déclenche lors de la mise en marche de l'appareil, ceci peut être dû au fait que d'autres appareils électriques d'une puissance connectée élevée sont branchés en même temps sur le même circuit électrique.  
Le déclenchement du disjoncteur peut être évité en réglant l'appareil sur la plus faible puissance avant de le mettre en marche et en le réglant ensuite sur une puissance supérieure.

## Avant la première utilisation

Fig. 1\*

- Emmancher la poignée sur le flexible d'aspiration et l'enclencher.

Fig. 2

- Ouvrir le rangement d'accessoires.
- Placer le suceur de joints et la brosse pour meubles dans le rangement d'accessoires situé dans le couvercle de l'appareil.
- Fermer le rangement d'accessoires.

## Mise en service

Fig. 3

- a) Enclencher l'embout du flexible d'aspiration dans l'orifice d'aspiration situé dans le couvercle.
- b) Pour enlever le flexible d'aspiration, presser les deux nez d'enclenchement et retirer le flexible.

Fig. 4\*

- Pousser la poignée dans le tube télescopique jusqu'à son enclenchement.
- Pour le désassemblage, presser le manchon de déverrouillage et retirer le tube télescopique.

Fig. 5\*

- Pousser le tube télescopique dans le manchon de la brosse pour sols jusqu'à son enclenchement.
- Pour le désassemblage, presser le manchon de déverrouillage et retirer le tube télescopique.

Fig. 6\*

- En réglant la manchette coulissante dans le sens de la flèche, déverrouiller le tube télescopique et régler la longueur désirée.

Fig. 7



- Saisir le cordon électrique par la fièche, le retirer à la longueur désirée et connecter la fiche dans la prise.

Fig. 8 Allumer / éteindre

- Allumer et éteindre l'aspirateur en actionnant le bouton marche/arrêt.

Fig. 9 Réglage de la puissance d'aspiration

La puissance d'aspiration souhaitée peut être réglée en continu en tournant le bouton de réglage dans le sens de la flèche.

- Plage de faible puissance  
Pour aspirer sur des tissus délicats, p.ex. rideaux, voilages. => 
- Plage de puissance moyenne  
Pour le nettoyage quotidien en cas de faible salissure. => 
- Plage de puissance élevée  
Pour le nettoyage de revêtements de sol robustes, sols durs et en cas d'encrassement important. => 

## Aspiration

### Attention

- Les brosses pour sols sont soumises à une certaine usure en fonction de la nature de votre sol dur (p.ex. carrelages rustiques, rugueux. C'est pourquoi, vous devez vérifier régulièrement la semelle de la brosse. Des semelles de brosse usées, à arêtes coupantes, peuvent occasionner des dommages sur des sols durs fragiles tels que parquets ou linoléum. Le fabricant décline toute responsabilité pour d'éventuels dommages résultant d'une brosse pour sols usée.

Fig. 10

Réglage de la brosse pour sols :

- Tapis et moquettes => 

- Sols lisses => 

Fig. 11

Retirer le suceur de joints ou bien la brosse pour meubles du rangement d'accessoires situé dans le couvercle de l'appareil.

Fig. 12\* Aspiration avec des accessoires supplémentaires

Emmancher les accessoires sur le tube d'aspiration ou sur la poignée, selon les besoins :

- a) Suceur de joints, pour aspirer dans les joints et les coins etc.
  - b) Brosse pour meubles pour aspirer sur des meubles capitonnés, rideaux, etc.
  - c) Brosse pour sols durs  
Pour aspirer sur des revêtements de sol durs (carrelages, parquet, etc.)
- Pousser le tube télescopique dans le manchon de la brosse pour sols durs jusqu'à ce qu'il s'enclenche.
  - Pour le désassemblage, presser le manchon de déverrouillage et retirer le tube télescopique.

Fig. 13

- Après leur utilisation, remettre le suceur de joints ou la brosse pour meubles dans le rangement d'accessoires situé dans le couvercle de l'appareil.

### Turbo Brosse

Si votre appareil est équipée d'une Turbo brosse, veuillez suivre les instructions d'utilisation et d'entretien données dans la notice d'utilisation jointe.

Fig. 14

- En cas de courtes pauses d'aspiration, vous pouvez utiliser la position parking à l'arrière de l'appareil.
- Après avoir éteint l'appareil, glisser le crochet situé sur la brosse pour sols dans l'évidement à l'arrière de l'appareil.

Fig. 15

Pour franchir des obstacles, p.ex. des escaliers, l'appareil peut également être porté par la poignée.

## Après le travail

### Fig. 16

- Retirer la fiche de la prise.
- Tirer brièvement sur le cordon électrique et le relâcher (le cordon s'enroule automatiquement).

### Fig. 17

- Pour ranger /transporter l'appareil vous pouvez utiliser la position de rangement sur le dessous de l'aspirateur.
- Placer l'appareil debout. Glisser le crochet à la brosse pour sols dans l'évidement sur le dessous de l'appareil.

## Changement de filtre

- ⚠ Attention : Eteindre l'appareil avant chaque changement de filtre !

### Remplacement du sac aspirateur

#### Fig. 18\*

a) Si l'indicateur pour le changement du sac aspirateur est allumé en rouge en continu, lorsque la brosse est décollée du sol et la puissance est réglée au maximum, il faut changer le sac aspirateur, même s'il n'est pas encore plein. Dans ce cas, la nature de la matière contenue dans le sac rend le changement nécessaire.

La brosse, le tube d'aspiration et le flexible d'aspiration ne doivent alors pas être bouchés, car ceci peut également déclencher l'indication pour le changement du sac aspirateur.

b) Pour retirer les obstructions, la poignée peut être facilement détachée du flexible.

#### Fig. 19 Ouvrir le couvercle

- Ouvrir le couvercle en actionnant le levier de fermeture dans le sens de la flèche.

#### Fig. 20

- a) Fermer le sac aspirateur en tirant sur l'attache de fermeture et l'enlever.
- b) Introduire un sac aspirateur neuf dans le support et le pousser jusqu'en butée.

- ⚠ Attention : Le couvercle ferme uniquement si un sac aspirateur est en place.

### Nettoyer le filtre de protection du moteur

Le filtre de protection du moteur doit être régulièrement nettoyé en le frappant ou en le rinçant !

#### Fig. 21

- Ouvrir le couvercle du compartiment de poussière.  
Fig. 19
- Retirer le filtre de protection du moteur dans le sens de la flèche.
- Nettoyer le filtre de protection du moteur en le frappant.
- Si le filtre de protection du moteur est très encrassé, il est recommandé de le rincer.

- Laisser ensuite sécher le filtre au moins 24 heures.
- Après le nettoyage, glisser le filtre de protection du moteur dans l'appareil et fermer le couvercle du compartiment de poussière.

### Remplacement du filtre de sortie d'air

#### Remplacement du micro-filtre hygiénique

Quand dois-je le remplacer : A chaque nouveau paquet de sacs aspirateur de rechange

#### Fig. 22

- Ouvrir le couvercle du compartiment de poussière.  
Fig. 19
- Déverrouiller le support de filtre en poussant le levier de fermeture dans le sens de la flèche.
- Enlever le micro-filtre hygiénique. Placer un micro-filtre hygiénique neuf dans l'appareil.
- Introduire le support de filtre dans l'appareil et l'enclencher.

#### Remplacement du filtre Hepa

Si votre appareil est équipé d'un filtre Hepa, celui-ci doit être changé tous les ans.

#### Fig. 23

- Ouvrir le couvercle du compartiment de poussière.  
Fig. 19
- Déverrouiller le filtre Hepa en poussant le levier de fermeture dans le sens de la flèche et enlever le filtre de l'appareil.
- Mettre en place un filtre Hepa neuf et l'enclencher.

Après l'aspiration de fines particules de poussières, nettoyer le filtre de protection du moteur, changer éventuellement le micro-filtre hygiénique ou le filtre Hepa.

## Entretien

Avant chaque nettoyage de l'aspirateur, il faut l'éteindre et retirer la fiche de la prise de secteur. L'aspirateur et les accessoires en plastique peuvent être entretenus avec un produit de nettoyage pour plastique usuel du commerce.

- ⚠ **Ne pas utiliser de produits récurants, de nettoyeurs pour vitres ni de nettoyeurs universels. Ne jamais plonger l'aspirateur dans l'eau.**

Si nécessaire, le compartiment de poussière peut être aspiré avec un deuxième aspirateur ou simplement être nettoyé avec un chiffon à poussière / pinceau à poussière sec.

Sous réserve de modifications techniques.

\*selon l'équipement

Siamo lieti che Lei abbia scelto un'aspirapolvere Bosch della serie GL50.

Nelle presenti Istruzioni per l'uso vengono illustrati diversi modelli GL50. È pertanto possibile che non tutte le caratteristiche e le funzioni descritte si riferiscano al modello da Lei scelto. Devono essere utilizzati esclusivamente accessori Bosch originali, pensati in modo specifico per la Sua aspirapolvere, al fine di garantire il miglior risultato di pulizia possibile.

Conservare le istruzioni per l'uso. In caso di cessione dell'aspirapolvere a terzi, si raccomanda di consegnare anche le istruzioni per l'uso.

Aprire le pagine illustrate.

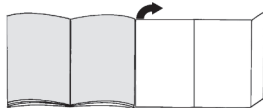

## Descrizione dell'apparecchio

- 1 Spazzola commutabile per pavimenti con bussola di sblocco\*
- 2 Spazzola per pavimenti duri con bussola di sblocco\*
- 3 Spazzola TURBO-UNIVERSAL® per pavimenti\*
- 4 Tubo telescopico con guarnizione di scorrimento (e bussola di sblocco)\*
- 5 Impugnatura del tubo flessibile
- 6 Tubo flessibile di aspirazione
- 7 Bocchetta per cuscini\*
- 8 Bocchetta per giunti\*
- 9 Supporto ausiliario di parcheggio
- 10 Cavo di collegamento alla rete elettrica
- 11 Alloggiamento per gli accessori
- 12 Filtro d'igiene\*
- 13 Tasto ON/OFF
- 14 Filtro di protezione del motore, lavabile
- 15 Strumento ausiliario di stazionamento (sul lato inferiore dell'apparecchio)
- 16 Sacchetto filtro
- 17 Coperchio del vano di raccolta dello sporco
- 18 Maniglia di trasporto
- 19 Display di sostituzione del filtro \*
- 20 Griglia di sfianto

## Parti di ricambio e accessori speciali

### A Confezione del filtro di ricambio

Filtro modello GXXL (BBZ41FGXXL)

Per una performance eccezionale: GXXL plus (BBZ41GXXLP)

Contenuto: 4 sacchetti filtro con sistema di chiusura  
1 microfiltro igiene

<http://www.dust-bag-bosch.com>

### B Filtro Hepa BBZ154HF

Filtro aggiuntivo per un getto di aria più pura.

Consigliato per gli allergici. Da sostituire una volta all'anno.

### C Spazzola TURBO-UNIVERSAL® per imbottiture

BBZ42TB

Per la spazzola e pulire in una sola operazione di mobili imbottiti, materassi, sedili di automobili, ecc. Ideale per l'aspirazione dei peli di animali.

L'azionamento del rullo della spazzola avviene tramite la corrente di aspirazione dell'aspirapolvere.

Non è necessario stabilire un collegamento elettrico.

### D Spazzola TURBO-UNIVERSAL® per pavimenti

BBZ102TBB

Per spazzolare e pulire in una sola operazione tappeti a pelo corto e moquette, nonché tutti i tipi di rivestimenti. Ideale per l'aspirazione dei peli di animali. L'azionamento del rullo della spazzola avviene tramite la corrente di aspirazione dell'aspirapolvere.

Non è necessario stabilire un collegamento elettrico.

### E Bocchetta per pavimenti duri BBZ123HD

Per aspirare pavimenti lisci

(parquet, piastrelle, terracotta, ecc.)

## Utilizzo conforme

Questo aspirapolvere è destinato esclusivamente all'utilizzo in ambito domestico e non è adatto all'uso industriale.

Utilizzare l'aspirapolvere soltanto così come indicato dalle presenti istruzioni per l'uso.

Il costruttore non assume alcuna responsabilità per gli eventuali danni causati da un utilizzo non conforme o errato.

Si raccomanda pertanto di osservare scrupolosamente le seguenti avvertenze.

### L'aspirapolvere può essere utilizzato esclusivamente con:

- Sacchetti filtro originali
- Parti di ricambio, -accessori o -accessori speciali originali

### L'aspirapolvere non è adatto all'uso nei seguenti casi:

- aspirazione di polvere su persone o animali
- Non può altresì essere utilizzato per aspirare:
  - insetti
  - sostanze nocive, oggetti affilati, materiali caldi o incandescenti
  - sostanze umide o liquide
  - materiali e sostanze infiammabili o esplosive
  - cenere, fuliggine delle stufe di maiolica e degli impianti di riscaldamento centrali
  - toner di stampanti o fotocopiatrici.

## Norme di sicurezza

Questo aspirapolvere è conforme alle regole tecniche riconosciute e alle norme di sicurezza in vigore.

- Collocare l'apparecchio su una base solida e sicura.
- Durante la pulizia delle scale l'apparecchio deve essere più in basso rispetto al livello dell'utente.
- Nei seguenti casi non utilizzare l'apparecchio e contattare il servizio di assistenza tecnica:
  - se il cavo di collegamento alla rete elettrica è danneggiato.
  - se è stato aspirato inavvertitamente del liquido o se il liquido è penetrato all'interno dell'apparecchio.
  - se l'apparecchio è caduto.
- Collegare e azionare l'aspirapolvere esclusivamente come indicato sulla targhetta.
- L'utilizzo dell'aspirapolvere da parte dei bambini è consentito solo se sorvegliati da un adulto.
- Non fare utilizzare l'apparecchio a persone (bambini compresi) con percezione sensoriale corporea e facoltà mentali ridotte o prive dell'esperienza e delle conoscenze necessarie, senza sorveglianza di una persona responsabile per la sicurezza.
- In fase di aspirazione, tenere la bocchetta e il tubo a debita distanza dalla testa.  
=> Pericolo di lesioni!
- Non utilizzare il cavo di allacciamento alla rete per trasportare l'aspirapolvere.
- In caso di utilizzo dell'apparecchio per diverse ore, estrarre completamente il cavo di alimentazione.
- Per scollegare l'apparecchio dalla corrente elettrica, non tirare il cavo, bensì estrarre la spina.
- Non fare passare il cavo di alimentazione su spigoli vivi e non schiacciarlo.
- Staccare la spina dalla rete prima di effettuare lavori a livello dell'aspirapolvere.
- Non utilizzare l'aspirapolvere se è danneggiato. In caso di anomalia, staccare la spina dalla rete elettrica.
- Per evitare situazioni di pericolo, gli interventi di riparazione e sostituzione dei pezzi di ricambio devono essere eseguiti esclusivamente da tecnici autorizzati.
- Proteggere l'aspirapolvere dalle intemperie, dall'umidità e dalle sorgenti di calore.
- Non utilizzare mai l'aspirapolvere senza sacchetto filtro.  
=> L'apparecchio può danneggiarsi!
- Non collocare mai sul filtro (sacchetto filtro, filtro di protezione del motore, filtro d'igiene, ecc.) materiali infiammabili o contenenti alcol.
- L'aspirapolvere non è adatto all'uso nei cantieri.  
=> L'aspirazione di macerie può causare il danneggiamento dell'apparecchio.
- Spegnerne l'apparecchio se non si desidera utilizzarlo.
- Rendere immediatamente inutilizzabile l'apparecchio dismesso, quindi procedere al regolare smaltimento dello stesso.

- Si raccomanda di tenere i sacchetti di plastica e la plastica da imballaggio fuori dalla portata dei bambini e di provvedere al loro smaltimento.  
=> Pericolodi soffocamento!

## Avvertenze per lo smaltimento

### ■ Imballaggio

L'imballaggio protegge l'aspirapolvere contro eventuali danni durante il trasporto.

È costituito da materiali non inquinanti e può pertanto essere riciclato.

Provvedere allo smaltimento dei materiali di imballaggio non più necessari rivolgendosi ai centri di raccolta per il sistema di riciclaggio "Punto verde".

### ■ Apparecchio dismesso

Gli apparecchi dismessi contengono ancora molteplici materiali preziosi.

Si consiglia pertanto di restituire l'apparecchio dismesso al proprio rivenditore o presso un centro di riciclaggio.

Per informazioni sulle modalità del riciclaggio, rivolgersi al proprio rivenditore o all'amministrazione comunale della propria città.

### ■ Smaltimento del filtro e del sacchetto filtro

Il filtro e il sacchetto filtro sono costituiti da materiali non inquinanti. Poiché non contengono alcuna sostanza dannosa, possono essere smaltiti con i rifiuti domestici.

### ■ Attenzione

- L'apparecchio deve essere collegato a una sola presa, che deve essere dotata di una protezione non inferiore a 16 A.  
Se quando si attiva l'apparecchio scatta il dispositivo salvavita, la causa può essere dovuta al fatto che sono stati collegati contemporaneamente allo stesso circuito altri apparecchi ad elevata potenza.  
Per evitare di far scattare il dispositivo salvavita, prima di accendere l'apparecchio selezionare il livello di prestazione più basso e solo in un secondo momento selezionare un livello di prestazione maggiore.

## Prima di utilizzare l'apparecchio per la prima volta

### Figura 1\*

- Collegare e fissare l'impugnatura al tubo flessibile di aspirazione.

### Figura 2

- Aprire il vano per accessori.
- Inserire la bocchetta per giunti e la bocchetta per cuscini nel vano per accessori nel coperchio dell'apparecchio.
- Chiudere l'alloggiamento per accessori.

\*a seconda della specifica dotazione



## Messa in funzione

### Figura 3

- Inserire il tronchetto di aspirazione nell'apposita apertura sul coperchio, facendolo innestare in posizione.
- Per rimuovere il tubo flessibile di aspirazione, premere i due nottolini ed estrarre il tubo.

### Figura 4\*

- Spingere l'impugnatura nel tubo telescopico fino a farla innestare in posizione.
- Per sbloccare, premere la bussola di sblocco e rimuovere il tubo telescopico.

### Figura 5\*

- Spingere il tubo telescopico nel raccordo della spazzola per pavimenti fino a farlo innestare in posizione.
- Per sbloccare, premere la bussola di sblocco e rimuovere il tubo telescopico.

### Figura 6\*

- Regolando la guarnizione di scorrimento nel senso indicato dalla freccia, sbloccare il tubo telescopico e regolare la lunghezza desiderata.

### Figura 7



- Afferrare il cavo di alimentazione dalla presa, estrarre fino alla lunghezza desiderata e inserire la presa.

### Figura 8 Attivazione/disattivazione

- Attivare/disattivare l'aspirapolvere azionando il tasto ON/OFF.

### Figura 9 Regolazione della forza di aspirazione

La forza di aspirazione desiderata può essere regolata su più livelli ruotando il selettore nel senso indicato dalla freccia.

- Ambito di potenza minima** =>   
Per la pulizia di materiali delicati, per esempio le tende.
- Ambito di potenza medio** =>   
Per la pulizia quotidiana in condizioni di sporco limitato.
- Ambito di potenza elevato** =>   
Per la pulizia di rivestimenti resistenti, di pavimenti duri e in caso di forte sporco.



## Aspirazione

### Attenzione

- Le spazzole per pavimenti sono soggette a forte usura in base alle caratteristiche del pavimento duro (come piastrelle grezze, in cotto). È quindi importante controllare a intervalli regolari la base della spazzola. Basi usurate o con spigoli vivi possono danneggiare i pavimenti più delicati, come il parquet e il linoleum. Il produttore non risponde di eventuali danni derivanti dall'utilizzo di spazzole

### Figura 10

Regolazione della spazzola per pavimenti:

- Tappeti e moquette => 
- Pavimenti lisci => 

### Figura 11

- Rimuovere la bocchetta per cuscini e la bocchetta per giunti dal vano per accessori nel coperchio dell'apparecchio.

### Figura 12\* Aspirazione con accessori aggiuntivi

Applicare le bocchette al tubo di aspirazione o all'impugnatura, in funzione delle proprie esigenze:

- Bocchetta per giunti per la pulizia di giunti, angoli, ecc.
  - Bocchetta per imbottiture per la pulizia di mobili imbottiti, tende, ecc.
  - Bocchetta per pavimenti duri  
Per la pulizia di pavimenti duri (piastrelle, parquet, ecc.)
- Spingere il tubo telescopico nel raccordo della spazzola per pavimenti duri fino a farlo innestare in posizione.
  - Per sbloccare, premere la bussola di sblocco e rimuovere il tubo telescopico.

### Figura 13

- Dopo l'uso riporre nuovamente la bocchetta per giunti e la bocchetta per cuscini nel vano per accessori nel coperchio dell'apparecchio.

### Spazzola turbo

Se l'apparecchio è dotato di una spazzola turbo, fare riferimento alle avvertenze in merito all'utilizzo e alla manutenzione contenute nelle istruzioni per l'uso fornite in dotazione.

### Figura 14

- In caso di brevi pause è possibile utilizzare il supporto ausiliario di parcheggio situato sul lato posteriore dell'apparecchio.
- In seguito alla disattivazione dell'apparecchio, inserire il gancio della spazzola per pavimenti nell'apposita fessura sul lato dell'apparecchio.

### Figura 15

Per superare ostacoli, quali per esempio le scale, è possibile trasportare l'apparecchio afferrandolo in corrispondenza dell'impugnatura.

## Dopo la pulizia

### Figura 16

- Staccare la spina.
- Tirare leggermente il cavo di alimentazione e rilasciare (il cavo si avvolge automaticamente).

### Figura 17

- Per trasportare /riporre l'apparecchio è possibile servirsi del dispositivo ausiliario di stationamento posto sul lato inferiore dell'apparecchio stesso.

\*a seconda della specifica dotazione

- Riporre l'apparecchio in posizione verticale. Inserire il gancio della spazzola per pavimenti nell'apposita fessura sul lato inferiore dell'apparecchio.

## Sostituzione del filtro

- ⚠ **Attenzione:** spegnere l'apparecchio prima di sostituire il filtro!

### Sostituzione del sacchetto filtro

#### Figura 18\*

a) Quando si solleva la spazzola dal pavimento alla massima potenza e il display di sostituzione del filtro passa su rosso fisso, è necessario sostituire il sacchetto filtro, anche se non è del tutto pieno. In questo caso è il tipo di contenuto a rendere necessaria la sostituzione.

La bocchetta, il tubo di aspirazione e il tubo flessibile non devono essere intasati; in caso contrario, il display di sostituzione del filtro potrebbe scattare.

b) Per eliminare le occlusioni, è possibile staccare l'impugnatura dal tubo flessibile.

#### Figura 19 Apertura coperchio

- Aprire il coperchio dell'apparecchio azionando la leva di chiusura nel senso indicato dalla freccia..

#### Figura 20

a) Chiudere il sacchetto filtro tirando la linguetta di chiusura ed estrarlo.

b) Inserire il nuovo sacchetto filtro sul supporto fino all'arresto.

- ⚠ **Attenzione:** il coperchio si chiude solo dopo che è stato applicato il sacchetto filtro.

### Pulizia del filtro di protezione del motore

Si consiglia di pulire il filtro di protezione del motore a intervalli regolari, battendolo leggermente e lavandolo!

#### Figura 21

- Aprire il coperchio del vano di raccolta dello sporco.
- Estrarre il filtro di protezione del motore nel senso indicato dalla freccia.
- Pulire il filtro di protezione del motore battendolo leggermente.
- In caso di forte sporco, è necessario lavare il filtro di protezione del motore.
- Successivamente, lasciarlo asciugare per almeno 24 ore.
- In seguito alla pulizia, inserire il filtro di protezione del motore nell'apparecchio e chiudere il coperchio del vano di raccolta dello sporco.

### Sostituzione del filtro d'igiene

#### Sostituzione del microfiltro igiene

Quando effettuare la sostituzione: per ogni nuova confezione del filtro di ricambio.

#### Figura 22

- Aprire il coperchio del vano di raccolta dello sporco.
- Sbloccare il portafiltro azionando la leva di chiusura nel senso indicato dalla freccia.
- Rimuovere il microfiltro igiene. Montare il nuovo microfiltro igiene.
- Montare il portafiltro sull'apparecchio e farlo innestare in posizione.

### Sostituzione del filtro Hepa

Se l'apparecchio è dotato di un filtro Hepa, questo filtro deve essere sostituito una volta all'anno.

#### Figura 23

- Aprire il coperchio del vano di raccolta dello sporco.
- Azionando la leva di chiusura nel senso indicato dalla freccia, sbloccare il filtro Hepa ed estrarlo dall'apparecchio.
- Montare il nuovo filtro Hepa e farlo innestare in posizione.

Dopo aver aspirato particelle di polvere fini, pulire il filtro di protezione del motore e, se necessario, sostituire il microfiltro igiene o il filtro Hepa.

## Manutenzione

Prima di pulire l'aspirapolvere, è necessario disattivarlo e staccare la spina. L'aspirapolvere e gli accessori in materiale plastico possono essere puliti con un normale detergente per plastica.

- ⚠ **Non utilizzare strumenti abrasivi né detersivi universali o per vetro. Non immergere mai l'aspirapolvere nell'acqua.**

Il vano di raccolta dello sporco può essere pulito con un altro aspirapolvere o semplicemente mediante un panno / pennello asciutto.

Con riserva di modifiche tecniche.

Wij zijn blij dat u voor een Bosch stofzuiger van serie GL50 hebt gekozen.

In deze gebruiksaanwijzing worden verschillende GL50 – modellen beschreven. Daarom is het mogelijk dat niet alle beschreven uitrustingskenmerken en functies op uw model van toepassing zijn. Voor het beste resultaat raden wij u aan alleen de originele toebehoren van Bosch te gebruiken die speciaal voor uw stofzuiger zijn ontwikkeld.

De gebruiksaanwijzing goed bewaren. Wanneer u de stof-zuiger doorgeeft aan derden de gebruiksaanwijzing erbij voegen.

**Gelieve de pagina's met afbeeldingen uit te klappen!**

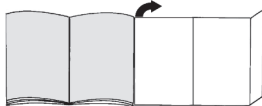

## Beschrijving van het toestel

- 1 Omschakelbaar vloermondstuk met ontgrendelingshuls\*
- 2 Mondstuk voor harde vloeren met ontgrendelingshuls\*
- 3 TURBO-UNIVERSAL®-borstel voor de vloer\*
- 4 Telescoopbuis met schuifmanchet (en ontgrendelingshuls)\*
- 5 Handgreep van de slang
- 6 Zuigslang\*
- 7 Bekledingsmondstuk\*
- 8 Mondstuk voor kieren\*
- 9 Parkeerhulp
- 10 Elektriciteits snoer
- 11 Vak voor toebehoren
- 12 Uitblaasfilter\*
- 13 Aan-/uitknop
- 14 Motorbeveiligingsfilter, uitwasbaar
- 15 Uitschakelhulp (aan de onderkant van het toestel)
- 16 Filterzak
- 17 Deksel voor stofcompartiment
- 18 Handvat
- 19 Filtervervangindicatie\*
- 20 Uitblaasrooster

## Onderdelen en extra toebehoren

### A Reservefilterverpakking

Filter type GXXL (BBZ41FGXXL)  
 Voor de beste performance: GXXL plus (BBZ41GXXLP)  
 Inhoud: 4 filterzakken met afsluiting  
 1 microhygiëfilter  
<http://www.dust-bag-bosch.com>

### B Hepa-filter BBZ154HF

Extra filter voor schonere uitblaasluucht.  
 Aanbevolen voor mensen die allergisch zijn. Jaarlijks vervangen.

### C TURBO-UNIVERSAL®-borstel voor bekleding

BBZ42TB  
 Borstelen en zuigen van gestoffeerde meubels, matrassen, autostoelen enz. in één beweging. Met name geschikt voor het opzuigen van haren. De rolborstel wordt aangedreven door de zuigstroom van de stofzuiger.  
 Geen elektrische aansluiting vereist.

### D TURBO-UNIVERSAL®-borstel voor vloeren

BBZ102TBB  
 Borstelen en zuigen van tapijten en tapijtvloeren met korte pool en alle bekledingen in één beweging. Met name geschikt voor het opzuigen van haren. De rolborstel wordt aangedreven door de zuigstroom van de stofzuiger.  
 Geen elektrische aansluiting vereist.

### E Mondstuk voor harde vloeren BBZ123HD

Voor het schoonzuigen van harde vloeren (parket, tegels, terracotta,...)

## Gebruik volgens de voorschriften

Deze stofzuiger is alleen voor huishoudelijk en niet voor zakelijk gebruik bestemd.  
 De stofzuiger uitsluitend gebruiken zoals aangegeven in deze gebruiksaanwijzing.

De fabrikant is niet aansprakelijk voor eventuele schade die ontstaat wanneer het apparaat niet volgens de voorschriften of op een verkeerde manier wordt gebruikt.  
 Volg daarom best de volgende aanwijzingen op!

### De stofzuiger mag alleen maar worden gebruikt met:

- originele filterzakken
- Originele onderdelen, originele toebehoren of speciale toebehoren

### De stofzuiger is niet geschikt voor:

- het schoonzuigen van mensen of dieren
- het opzuigen van:
  - insecten
  - substanties die schadelijk voor de gezondheid, heet of gloeiend zijn, of scherpe randen hebben.
  - vochtige of vloeibare stoffen
  - licht ontvlambare of explosieve stoffen en gassen
  - as, roest van open haarden en centrale verwarmings-installaties
  - tonerstof van printers en kopieerapparaten.

## Veiligheidsvoorschriften

Deze stofzuiger voldoet aan de erkende regels van de techniek en de betreffende veiligheidsbepalingen.

\*afhankelijk van de uitvoering

- Zet het toestel op een vaste, veilige ondergrond.
- Bij het zuigen op trappen moet het toestel altijd onder de gebruiker staan.
- In de volgende gevallen dient u het toestel direct uit te schakelen en contact op te nemen met de klantenservice:
  - wanneer het elektriciteits snoer beschadigd is.
  - wanneer u per ongeluk vloeistof heeft opgezogen of als er vloeistof in het binnenste van het toestel is gekomen.
  - wanneer het toestel naar beneden gevallen is.
- De stofzuiger alleen volgens het typeplaatje aansluiten en in gebruik nemen.
- Kinderen mogen de stofzuiger alleen onder toezicht gebruiken.
- Dit toestel mag niet worden bediend door personen met beperkte fysieke, sensorische of geestelijke vermogens of personen die gebrek aan kennis of ervaring (inclusief kinderen) hebben, behalve wanneer ze door een verantwoordelijk persoon volledig over de bediening van het toestel zijn geïnformeerd.
- Voorkom het zuigen met mondstuk en buis in de nabijheid van het hoofd.
  - => Er bestaat gevaar voor letsel!
- Het elektriciteits snoer niet gebruiken om de stofzuiger te dragen of te transporteren.
- Bij gebruik van meerdere uren achter elkaar het elektriciteits snoer volledig uittrekken.
- Niet aan het snoer trekken maar de stekker uit het stopcontact halen om het toestel van de stroom af te sluiten.
- Het elektriciteits snoer niet over scherpe randen trekken en niet bekneeld laten raken.
- Voor alle werkzaamheden aan de stofzuiger de stekker uit het stopcontact halen.
- De stofzuiger niet in gebruik nemen wanneer hij beschadigd is. In geval van een storing voordoet de stekker uit het stopcontact halen.
- Om risico's te voorkomen, mogen reparaties aan de stofzuiger en de vervanging van onderdelen alleen worden uitgevoerd door onze klantenservice.
- De stofzuiger beschermen tegen weersinvloeden, vocht en hittebronnen.
- Nooit zuigen zonder filterzak.
- => Het toestel kan beschadigd worden!
- Zorg ervoor dat er geen brandbare of alcoholhoudende stoffen op de filters (filterzak, motorbeveiligingsfilter, uitblaasfilter, etc.) terechtkomen.
- De stofzuiger is niet geschikt voor gebruik op bouwplaatsen.
  - => Opzuigen van bouwpuin kan leiden tot beschadiging van het apparaat.
- Het toestel uitschakelen wanneer het niet wordt gebruikt.
- Versleten apparaten onmiddellijk onbruikbaar maken, het toestel daarna op een verantwoorde wijze afvoeren.

- Plastic zakken en folie dienen buiten bereik van kinderen te worden bewaard en afgevoerd.
  - => Er bestaat gevaar voor verstikking!

## Instructies voor recycling

### ■ Verpakking

De verpakking beschermt de stofzuiger tegen beschadiging tijdens het transport. Deze bestaat uit milieuvriendelijk materiaal en is daarom recyclebaar. Breng verpakkingsmateriaal dat u niet meer nodig heeft naar een verzamelplaats voor de verwerking van afval.

### ■ Oude toestellen

Oude apparaten bevatten vaak nog waardevol materiaal. Geef daarom uw oude apparaat voor hergebruik af aan uw handelaar of een recyclecentrum. Informatie over actuele methoden van afvalverwijdering kunt u krijgen bij uw handelaar of uw gemeente.

### ■ Afvoer van filter en filterzakken

Filter en filterzak zijn gemaakt van milieuvriendelijke materialen. Voor zover deze geen stoffen bevatten die niet toegestaan zijn als huisvuil kunnen ze via het normale huisvuil worden afgevoerd. niet toegestaan zijn als huisvuil kunnen ze via het normale huisvuil worden afgevoerd.

### ■ Let op

- Als de zekering in de meterkast bij het inschakelen van het toestel wordt geactiveerd, dan kan dit worden veroorzaakt doordat er tegelijkertijd meerdere elektrische apparaten met hoge aansluitwaarde op hetzelfde stroomcircuit zijn aangesloten. De zekering wordt onvermijdelijk geactiveerd wanneer u alvorens het toestel aan te zetten de laagste stand instelt en pas daarna een hogere stand kiest.

## Voor het eerste gebruik

### Afbeelding 1\*

- Handgreep op de zuigslang steken en laten inklikken.

### Afbeelding 2

- Vak voor toebehoren openen.
- Mondstuk voor kieren en bekledingsmondstuk in het vak voor toebehoren in het apparaatdeksel plaatsen.
- Vak voor toebehoren sluiten.

\*afhankelijk van de uitvoering

## De stofzuiger in gebruik nemen

### Afbeelding 3

- Het aansluitstuk van de zuigslang in de zuigopening in het deksel klikken.
- Bij het verwijderen van de zuigslang beide ontgrendel-nokken samendrukken en de slang eruit trekken.

### Afbeelding 4\*

- Handgreep in de telescoopbuis schuiven tot hij vastklikt.
- Om de verbinding op te heffen op de ontgrendelingshuls drukken en de telescoopbuis eruit trekken.

### Afbeelding 5\*

- De telescoopbuis in het aansluitstuk van het vloermondstuk schuiven tot hij inklikt.
- Om de verbinding op te heffen op de ontgrendelingshuls drukken en de telescoopbuis eruit trekken.

### Afbeelding 6\*

Door de schuifmanchet in de richting van de pijl te schuiven de telescoopbuis ontgrendelen en de gewenste lengte instellen.

### Afbeelding 7



Electriciteitssnoer bij de stekker vastpakken, tot de gewenste lengte uittrekken en de netstekker in het stopcontact steken.

### Afbeelding 8 In- / Uitschakelen

- De stofzuiger door middel van de aan-/ uitknop in- en uitschakelen.

### Afbeelding 9 Zuigkracht regelen

Door de regelknop in de richting van de pijl te draaien kan de gewenste zuigkracht traploos worden ingesteld.

- Lage stand =>   
Voor het schoonzuigen van kwetsbare stoffen, bijv. gordijnen.
- Middelste stand =>   
Voor de dagelijkse reiniging bij geringe vervuiling.
- Hoogste stand =>   
Voor het reinigen van zware vloerbedekking, harde vloeren en bij sterke vervuiling.

## Zuigen

### Let op!

- Vloermondstukken staan, afhankelijk van het type harde vloer (bijv. ruwe, rustieke tegels) bloot aan een bepaalde mate van slijtage. Daarom dient u regelmatig de onderkant van het mondstuk te controleren. Wanneer de onderkant van het mondstuk versleten is of scherpe randen heeft, kan dit schade veroorzaken aan kwetsbare harde vloeren, zoals parket of linoleum. De fabrikant is niet aansprakelijk voor eventuele schade die veroorzaakt wordt door een versleten mondstuk.

### Afbeelding 10

Vloermondstuk instellen:

- vast tapijt en vloerbedekking => 

- gladde vloeren => 

### Afbeelding 11

- Mondstuk voor kieren of bekledingsmondstuk uit het vak voor toebehoren in het deksel van het toestel nemen.

### Afbeelding 12\* Zuigen met extra toebehoren

Mondstukken naar behoefte op de handgreep of de zuigbuis steken:

- Mondstuk voor kieren voor het schoonzuigen van kieren en hoeken, etc.
  - Bekledingsmondstuk voor het afzuigen van gestoffeerde meubelen, gordijnen etc.
  - Mondstuk voor harde vloeren  
Voor het afzuigen van harde vloerbedekkingen (tegels, parket, enz.)
- De telescoopbuis in het aansluitstuk van het mondstuk voor harde vloeren schuiven tot hij vastklikt.
  - Om de verbinding op te heffen op de ontgrendelingshuls drukken en de telescoopbuis eruit trekken.

### Afbeelding 13

- Na gebruik van het kieren- of bekledingsmondstuk weer in het vak voor toebehoren in het apparaat-deksel plaatsen.

### Turboborstel

Wanneer uw toestel is uitgerust met een turboborstel, vindt u de aanwijzingen voor het gebruik en het onderhoud in de meegeleverde gebruiksaanwijzing.

### Afbeelding 14

- Bij korte zuigpauzes kunt u de parkeerhulp aan de achterkant van het toestel gebruiken.
- Na het uitschakelen van het toestel de haak aan het vloermondstuk in de uitsparing aan de achterkant van het toestel schuiven.

### Afbeelding 15

Om hindernissen te nemen, bijv. trappen, kan het toestel ook aan het handvat getransporteerd worden.

## Na het werk

### Afbeelding 16

- De stekker uit het stopcontact halen.
- Kort aan het electriciteitssnoer trekken en loslaten (het snoer rolt automatisch op).

### Afbeelding 17

- Voor het neerzetten /transporteren van het toestel kunt u de neerzethulp aan de onderkant van het toestel gebruiken.
- Het toestel rechtop neerzetten. De haak op het vloermondstuk in de uitsparing aan de onderkant van het toestel schuiven.

\*afhankelijk van de uitvoering

## Vervanging filter

- ! Let op: het toestel altijd uitschakelen alvorens van filter te wisselen!

### Filterzak vervangen

#### Afbeelding 18\*

a) Is de filterwisselindicatie in het deksel continu verlicht terwijl het mondstuk niet op de grond rust en de hoogste stand is ingeschakeld, dan moet de filterzak vervangen worden, ook als hij nog niet vol is. In dit geval is vervanging noodzakelijk vanwege de aard van de inhoud van de zak.

Mondstuk, zuigbuis en zuigslang mogen hierbij niet verstopt zijn, omdat dit de filterwisselindicatie kan beïnvloeden.

b) Om verstoppingen te verwijderen kan de handgreep gemakkelijk van de slang worden losgemaakt.

#### Afbeelding 19 Deksel openen

- Deksel openen door de afsluithendel in de richting van de pijl te drukken.

#### Afbeelding 20

a) Filterzak afsluiten en uitnemen door aan het sluitlipje te trekken.

b) Nieuwe filterzak tot aan de aanslag in de houder schuiven.

- ! Let op: deksel sluit alleen wanneer de filterzak is geplaatst.

### Motorbeveiligingsfilter schoonmaken

De motorbeveiligingsfilter dient regelmatig te worden schoongemaakt door hem uit te kloppen of uit te wassen!

#### Afbeelding 21

- Deksel van het stofcompartiment openen.

#### Afbeelding 19

- Motorbeveiligingsfilter in de richting van de pijl naar buiten trekken.
- Motorbeveiligingsfilter schoonmaken door hem uit te kloppen.
- Bij sterke vervuiling dient de motorbeveiligingsfilter te worden uitgewassen.
- Filter vervolgens minstens 24 uur laten drogen.
- Na het schoonmaken de motorbeveiligingsfilter in het toestel schuiven en het deksel van het stofcompartiment sluiten.

### Uitblaasfilter vervangen

#### Microhygiënefilter vervangen

Wanneer vervang ik: bij elke nieuwe reservefilterverpakking.

#### Afbeelding 22

- Deksel van het stofcompartiment openen.

#### Afbeelding 19

- De filterhouder ontgrendelen door in de richting van de pijl op de sluihendel te drukken.
- Micro-hygiënefilter verwijderen. Nieuwe micro-hygiëne-filter in het toestel plaatsen.
- Filterhouder in het toestel inbrengen en laten inklinken.

### Hepa-filter vervangen

Is uw toestel met een Hepa-filter uitgerust, dan moet die jaarlijks vervangen worden.

#### Afbeelding 23

- Deksel van het stofcompartiment openen.

#### Afbeelding 19

- Door in de richting van de pijl op de sluihendel te drukken de Hepa-filter ontgrendelen en uit het toestel nemen.
- Nieuwe Hepa-filter plaatsen en vastzetten.

Na het opzuigen van fijne stofdeeltjes de motorbeveiligingsfilter schoonmaken, eventueel de microhygiëne-filter of Hepa-filter vervangen.

## Onderhoud

Voor het schoonmaken dient de stofzuiger altijd te worden uitgeschakeld en de stekker uit het stopcontact te worden gehaald. De stofzuiger en accessoires van kunststof kunnen met een in de handel gebruikelijk schoonmaakmiddel voor kunststof worden onderhouden.

- ! **Geen schuurmiddelen, glas- of allesreiniger gebruiken. De stofzuiger nooit in water houden.**

Het stofcompartiment kan indien nodig met een tweede stofzuiger worden uitgezogen, of eenvoudig met een droge stofdoek of stofkwast worden schoongemaakt.

Technische wijzigingen voorbehouden.

Tillykke med den nye Bosch støvsuger fra serie GL50. I denne brugsanvisning beskrives alle de forskellige GL50 – modeller. Det er derfor muligt, at nogle af de beskrevne funktioner og udstyr ikke findes på den aktuelle model. Det anbefales, at der altid anvendes originalt tilbehør fra Bosch, fordi dette tilbehør er blevet specielt udviklet netop til denne støvsuger for at opnå det optimalt bedste resultat af støvsugning.

Opbevar brugsanvisningen. Sørg for, at brugsanvisningen følger med, hvis støvsugeren gives videre til andre.

#### Fold siderne med figurerne ud!

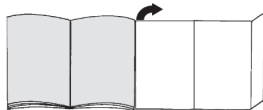

## Beskrivelse

- 1 Universalgulvmundstykke med låsemuffe\*
- 2 Mundstykke til hårde gulvbelægninger med låsemuffe\*
- 3 TURBO-UNIVERSAL®-børste til gulve\*
- 4 Teleskoprør med skydemanchet (og låsemuffe)\*
- 5 Ergonomisk greb
- 6 Sugelange\*
- 7 Polstermundstykke\*
- 8 Fugemundstykke\*
- 9 Parkeringsystem
- 10 Nettilslutningsledning
- 11 Tilbehørsrum
- 12 Udblæsningsfilter\*
- 13 Tænd-/slukknop
- 14 Motorbeskyttelsesfilter, vaskbart
- 15 Parkeringsystem (på apparatets underside)
- 16 Filterpose
- 17 Støvrumslåg
- 18 Bærehåndtag
- 19 Filterskiftindikator\*
- 20 Udblæsningsgitter

## Reserve dele og ekstra tilbehør

### A Pakke med udskiftningsfiltre

Filter type GXLL (BBZ41FGXXL)

For optimal effekt: GXLL plus (BBZ41GXLLP)

Indhold: 4 filterposer med lukkemekanisme

1 micro-hygiejnefilter

<http://www.dust-bag-bosch.com>

### B Hepa-filter BBZ154HF

Ekstra filter for renere udblæsningsluft

Anbefales til allergikere. Skiftes en gang om året.

### C TURBO-UNIVERSAL®-børste til polstrede møbler BBZ42TB

Til børstning og støvsugning af polstrede møbler, madrasser, bilsæder osv. i samme arbejdsgang. Specielt velegnet til opsugning af dyrehår. Børstens valse drives af støvsugerens sugeeffekt. Der kræves ingen eltilslutning.

### D TURBO-UNIVERSAL®-børste til gulve BBZ102TBB

Til børstning og støvsugning af tæpper med lav luv og faste tæpper samt alle typer gulvbelægning i samme arbejdsgang. Specielt velegnet til opsugning af dyrehår. Børstens valse drives af støvsugerens sugeeffekt. Der kræves ingen eltilslutning.

### E Mundstykke til hårde gulvbelægninger BBZ123HD

Til støvsugning af glatte gulve (parket, fliser, terrakotta osv.)

## Formålsbestemt anvendelse

Denne støvsuger er kun beregnet til brug i private husholdninger og ikke til erhvervmæssig anvendelse. Støvsugeren må udelukkende anvendes i overensstemmelse med angivelserne i denne brugsanvisning.

Producenten påtager sig intet ansvar for eventuelle skader, som er opstået ved ikke-formålmæssig anvendelse eller forkert betjening. Overhold derfor altid nedenstående anvisninger!

### Støvsugeren må kun bruges med:

- Originale filterposer
- Originale reservedele, -tilbehør eller -ekstra tilbehør

### Støvsugeren egner sig ikke til:

- Støvsugning af mennesker eller dyr
- Opsugning af:
  - smådyr
  - sundhedsskadelige, skarpkantede, varme eller glødende substanser
  - fugtige eller flydende substanser
  - letantændelige eller eksplosive stoffer og gasser
  - aske, sod fra kakkelovne eller centralvarmeanlæg
  - Tonerstøv fra printere eller kopimaskiner.

## Sikkerhedsanvisninger

Denne støvsuger opfylder de anerkendte tekniske standarder og de relevante sikkerhedsanvisninger.

- Placer apparatet på et fast og sikkert underlag.
- Ved støvsugning af trapper, skal apparatet altid være placeret lavere end brugeren.

- Sluk øjeblikkeligt for apparatet i følgende tilfælde, og kontakt kundeservice:
  - Hvis nettilslutningsledningen er beskadiget.
  - Hvis der ved et uheld er blevet suget væske op, eller hvis der kommet væske ind i apparatet.
  - Hvis apparatet er faldet ned.
- Støvsugeren må kun tilsluttes og anvendes iht. typeskiltet.
- Børn må kun benytte støvsugeren, når de er under opsigt.
- Personer med reducerede fysiske, psykiske eller sensoriske færdigheder, samt personer, som ikke har den fornødne erfaring / viden til at betjene apparatet (herunder børn), må kun anvende dette apparat under opsyn eller efter vejledning af en ansvarlig person.
- Undgå at støvsuge med mundstykke eller rør i nærheden af hovedet.
  - => Der er fare for tilskadekomst!
- Benyt ikke netledningen til at bære / transportere støvsugeren med.
- Når støvsugeren anvendes flere timer i træk, skal netledningen trækkes helt ud.
- Træk ikke i tilslutningsledningen, men kun i selve stikket, når ledningen trækkes ud af kontakten.
- Undlad at trække netledningen hen over skarpe kanter, og sørg for, at den ikke kommer i klemme.
- Træk altid netstikket ud af kontakten, inden der foretages nogen form for arbejde på støvsugeren
- Støvsugeren må ikke anvendes, hvis den er beskadiget. Træk netstikket ud af stikkontakten i tilfælde af en funktionsfejl ved apparatet.
- For at der ikke skal opstå fare, må reparationer af støvsugeren og udskiftning af reservedele kun udføres af et autoriseret serviceværksted.
- Støvsugeren skal beskyttes mod fugt, vejr og vind samt påvirkning fra varmekilder.
- Støvsug aldrig uden filterpose.
- => apparatet kan blive beskadiget!
- Hæld ikke brændbare eller alkoholholdige stoffer på filtrene (filterpose, motorbeskyttelsesfilter, udblæsnings-filtef etc.)
- Støvsugeren er ikke beregnet til anvendelse på byggepladser.
  - => Opsugning af byggeaffald kan beskadige apparatet.
- Sluk for apparatet, når der ikke støvsuges.
- Et kasseret apparater skal gøres ubrugeligt med det samme og herefter bortskaffes efter forskrifterne.
- Plastikposer og folie må ikke være tilgængelige for småbørn, hverken ved opbevaring og kassering
  - => Der er fare for kvælning!

## Anvisninger om bortskaffelse

### ■ Emballage

Emballagen beskytter støvsugeren mod beskadigelse under transport.

Den består af miljøvenlige materialer og kan derfor genbruges.

Emballage, der ikke mere skal anvendes, bør bortskaffes på genbrugsstationer eller på lignende vis.

### ■ Kasserede støvsugere

Kasserede apparater indeholder materialer, der kan genbruges.

Derfor skal støvbeholderen afleveres hos forhandleren eller på en genbrugsstation, når den skal kasseres.

Der kan indhentes oplysninger om gældende bortskaffelsesregler hos forhandleren eller på kommunen.

### ■ Bortskaffelse af filtre og filterposer

Filtre og filterposer er fremstillet af miljøvenlige materialer. Hvis de ikke indeholder substanser, som ikke må lægges i normalt husholdningsaffald, kan de bortskaffes som normalt husholdningsaffald.

### ■ Bemærk venligst

- Hvis sikringen springer, når maskinen tændes, kan årsagen til dette være, at der samtidig er tilsluttet flere apparater med højt effektforbrug i den samme strømkreds.

De kan undgå, at sikringen udløses, hvis De indstiller støvsugeren til det laveste effektrin, inden der tændes for den, og først derefter vælger et højere effektrin.

### ■ Fare for elektrisk stød!

Apparatet er udstyret med et EU-Schuko-stik (sikkerhedsstik). For at sikre korrekt jordforbidelse i stikkontakter i Danmark skal apparatet tilsluttes med en eget stik-adapter. Denne adapter (tilladt til maks 13 ampere) kan bestilles via kundeservice (reservedel nr.616581).

## Før apparatet tages i brug første gang

### Figur 1\*

- Sæt håndgrebet på slangen, og lad det klikke på plads.

### Figur 2

- Luk tilbehørsrummet op.
- Læg fugemundstykket og polstermundstykket ind i tilbehørsrummet i apparatets låg.
- Luk tilbehørsrummet.



## Ibrugtagning

### Figur 3

- Lad slangestudsden klikke på plads i sugeåbningen i låget.
- Tryk de to indgrebshager på slangestudsden sammen, og træk slangen ud.

### Figur 4\*

- Skyd håndgrebet ind i teleskoprøret, til det går i indgreb.
- Tryk på låsemuffen, og træk teleskoprøret ud, når delene skal skilles ad igen.

### Figur 5\*

- Skyd teleskoprøret ind i gulvmundstykkets studs, indtil det går i indgreb.
- Tryk på låsemuffen, og træk teleskoprøret ud, når delene skal skilles ad igen.

### Figur 6\*

- Tryk skydemanchetten i retning af pilen, så teleskoprøret frigøres, og indstil den ønskede længde.

### Figur 7

- Hold i stikket på netledningen, træk den ud til den ønskede længde, og stik stikket i en kontakt.

### Figur 8 Tænde/slukke

- Tænd for støvsugeren ved at trykke på tænd-/slukknappen.

### Figur 9 Regulere sugestyrke

Den ønskede sugestyrke kan indstilles trinløst ved at dreje regulatorknappen i pilens retning.

#### ■ Lav sugeeffekt

Til støvsugning af sarte tekstiler, f.eks. gardiner.

#### ■ Mellem sugeeffekt

Til daglig rengøring med ringe Vtilsudsugning.

#### ■ Høj sugeeffekt

Til rengøring af robuste gulvbelægninger, hårde gulve og ved stærk tilsudsugning.



## Støvsugning

### ! Vigtigt!

- Gulvmundstykker udsættes afhængigt af beskaffenheden af det hårde gulv (f.eks. ru, rustikke fliser) for et vist slid. Derfor skal mundstykkets glidesål kontrolleres med regelmæssige mellemrum. Slidte eller skarpkantede undersider på mundstykker kan beskadige sarte gulve som parket eller linoleum. Producenten hæfter ikke for evt. skader, som er opstået som følge af et slidt gulvmundstykke.

### Figur 10

Indstil gulvmundstykket:

- Tæpper og faste tæpper



- Glatte gulve



### Figur 11

- Tag fugemundstykket hhv. polstermundstykket ud af tilbehørsrummet i apparatets låg.

### Figur 12\* Støvsugning med ekstra tilbehør

Sæt det ønskede mundstykke fast på hhv. sugerør eller håndgreb.

- Fugemundstykke til støvsugning af fuger, hjørner etc.

- Polstermundstykke til støvsugning af polstrede møbler, gardiner, etc.

- Mundstykke til hårde gulvbelægninger  
Til støvsugning af hårde gulvbelægninger (fliser, parket, etc.)

- Skyd teleskoprøret ind i gulvmundstykkets studs, indtil det går i indgreb.

- Tryk på låsemuffen, og træk teleskoprøret ud, når delene skal skilles ad igen.

### Figur 13

- Læg fugemundstykket hhv. polstermundstykket ind i tilbehørsrummet i apparatets låg igen.

### Turbo-børste

Hvis apparatet er forsynet med en turbo-børste, findes der oplysninger om betjening og vedligeholdelse i den vedlagte brugsanvisning.

### Figur 14

- Ved korte pauser i støvsugningen kan parkeringssystemet på bagsiden af støvsugeren anvendes.

- Når støvsugeren er slukket, skydes hagen på gulvmundstykket ind i udsparringen på bagsiden af apparatet.

### Figur 15

Støvsugeren er forsynet med et håndtag, så den er lettere at bære henover forhindringer, som f.eks. trapper.

## Efter arbejdets afslutning

### Figur 16

- Træk netstikket ud af kontakten.
- Træk kort i netledningen, og slip den igen (ledningen bliver automatisk rullet op).

### Figur 17

- De kan benytte parkeringssystemet på undersiden af apparatet, når det skal transporteres / sættes væk.
- Stil apparatet lodret. Skyd hagen på gulvmundstykket ind i udsparringen på støvsugerens underside.

## Filterskift

- ! Pas på: Sluk altid for apparatet, inden filtrene udskiftes!

\*afhængigt af udstyr

## Udskifte filterposer

### Figur 18\*

a) Hvis filterskiftsindikatoren lyser vedvarende rødt, når mundstykket ved højeste sugeffekt er løftet op fra gulvet, skal filterposen skiftes ud, også selv om den ikke er helt fyldt. I dette tilfælde er det arten af det opsugede materiale, der gør det nødvendigt at udskifte filterposen.

Mundstykke, rør og støvsugerslange må ikke være tilstoppet, fordi dette også kan aktivere filterskiftindikatoren.

b) Håndgrebet kan let løsnes fra slangen, hvis det er nødvendigt at fjerne tilstopninger.

### Figur 19 Åbne låg

• Luk låget op ved at skyde låsehåndtaget i pilens retning.

### Figur 20

a) Luk filterposen ved at trække i lukkemekanismen, og tag den ud.

b) Skyd den nye filterpose ind i holderen, til den når anslaget.

▼ Bemærk: Låget kan kun lukkes, når der er placeret en filterpose i støvsugeren.

## Renkning af motorbeskyttelsesfilter

Motorbeskyttelsesfiltret skal med regelmæssige mellemrum bankes rent eller vaskes!

### Figur 21

- Luk støvrumslåget op. Figur 19
- Træk motorbeskyttelsesfiltret ud i pilens retning.
- Rengør motorbeskyttelsesfiltret ved at banke det, så det er rent.
- Hvis motorbeskyttelsesfiltret er meget smuset, bør det vaskes.
- Lad derefter filtret tørre i mindst 24 timer.
- Skyd filtret ind i apparatet igen, når det er rent, og luk støvrumslåget.

## Udskift udblæsningsfiltret.

## Udskiftning af micro-hygiejnefilter

Hvornår skal filtret udskiftes: Ved hver ny pakke med udskiftningsfiltre

### Figur 22

- Luk støvrumslåget op. Figur 19
- Frigør filterholderen ved at skyde låsehåndtaget i pilens retning.
- Fjern micro-hygiejnefiltret. Læg et nyt micro-hygiejnefilter i støvsugeren.
- Sæt filterholderen på plads i støvsugeren, og lad den klikke på plads.

## Udskifte Hepa-filter

Hvis apparatet er udstyret med en Hepa-filter, skal det udskiftes en gang om året.

### Figur 23

- Luk støvrumslåget op. Figur 19
- Frigør Hepa-filtret ved at skyde låsehåndtaget i pilens retning, og tag filtret ud af støvsugeren.
- Sæt et nyt Hepa-filter i støvsugeren, og lad det klikke på plads.

Når der er blevet suget meget fint støv op, skal motorbeskyttelsesfiltret renses, og evt. skal micro-hygiejnefiltret eller Hepa-filtret skiftes ud.

## Pløje

Sluk altid for støvsugeren, og træk netstikket ud af kontakten, når støvsugeren skal rengøres. Støvsugeren og tilbehørsdelene kan pløjes med et af de gængse rensningsmidler til kunststof.

### ▼ Brug aldrig skuremidler, glas eller

- universaltrensingsmidler. Dyp aldrig støvsugeren i vand.

Når det er nødvendigt, kan støvrummet støvsuges ved hjælp af en anden støvsuger, eller det kan rengøres med en tør støveluld/støvpensel.

Med forbehold for tekniske ændringer.

Det gleder oss at du har valgt en støvsuger fra Bosch i serien GL50.

I denne bruksanvisningen presenteres forskjellige GL50-modeller. Det er derfor mulig at ikke alle egenskapene og funksjonene som beskrives gjelder for din modell. Du bør bare bruke originalt tilbehør fra Bosch, da dette er spesialutviklet for våre støvsugere for å oppnå best mulig resultat av støvsugingen.

Ta godt vare på bruksanvisningen. Bruksanvisningen må følge med når støvsugeren skifter eier.

#### Brett ut bildesidene.

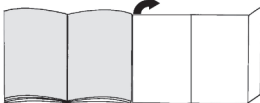

## Beskrivelse av apparatet

- 1 Omstillbart gulvmunnstykke med låsehylse\*
- 2 Munnstykke for harde gulv med låsehylse\*
- 3 TURBO-UNIVERSAL®-børste for gulv\*
- 4 Teleskoprør med skyvemansjett (og låsehylse)\*
- 5 Slangehåndtak
- 6 Sugelangse\*
- 7 Møbelmunnstykke\*
- 8 Fugemunnstykke\*
- 9 Parkeringshjelp
- 10 Strømledning
- 11 Tilbehørsrom
- 12 Utblåsningsfilter\*
- 13 På/av-knapp
- 14 Motorfilter, vaskbart
- 15 Oppbevaringshjelp (på undersiden av støvsugeren)
- 16 Filterpose
- 17 Støposedeksel
- 18 Bærehåndtak
- 19 Filterbytteindikator\*
- 20 Utblåsningsgitter

## Reservedeler og spesialtilbehør

### A Papirfilterpakke

Filter type GXXL (BBZ41FGXXL)

For beste resultat: GXXL plus (BBZ41GXXLP)

Innhold: 4 filterposer med lukkeanordning  
1 mikrohygienefilter

<http://www.dust-bag-bosch.com>

### B Hepa-filter BBZ154HF

Ekstra filter for renere utblåsningsluft.

Anbefales for allergikere. Byttes én gang i året.

### C TURBO-UNIVERSAL®-børste for stoppede møbler

BBZ42TB

Børster og støvsuger stoppede møbler, madrasser, bilseter osv. i én arbeidsoperasjon. Spesielt egnet til å suge opp dyrehår. Børstevalsen drives av luftstrømmen fra støvsugeren.

Det er ikke nødvendig med egen strømtilkobling.

### D TURBO-UNIVERSAL®-børste for gulv BBZ102TBB

Børster og støvsuger korthårede gulvtepper i én operasjon. Kan brukes på alle typer underlag. Spesielt egnet til å suge opp dyrehår. Børstevalsen drives av luftstrømmen fra støvsugeren.

Det er ikke nødvendig med egen strømtilkobling.

### E Munnstykke for harde gulv BBZ123HD

Til støvsuging av glatte gulv (parkett, fliser, terrakotta osv.)

## Tiltenkt bruk

Støvsugeren er kun beregnet for bruk i husholdninger og ikke til nærings- og industriformål.

Støvsugeren må bare brukes som beskrevet i denne bruksanvisningen.

Produsenten er ikke ansvarlig for eventuelle skader forårsaket av ikke-tiltenkt eller feil bruk.

Les derfor de følgende instruksjonene nøye!

#### Støvsugeren må bare brukes med:

- original-filterposer
- originale reservedeler, -tilbehør eller -ekstra tilbehør

#### Støvsugeren egner seg ikke til:

- støvsuging av mennesker eller dyr
- oppsuging av:
  - insekter
  - helseskadelige, varme eller glødende stoffer eller gjenstander med skarpe kanter
  - fuktige eller flytende stoffer
  - lettantennelige eller eksplosive stoffer og gasser.
  - aske, sot fra kakkelovner og sentralfyring
  - tonerstøv fra skrivere og kopimaskiner

## Sikkerhetsanvisninger

Denne støvsugeren er laget i henhold til anerkjente tekniske prinsipper og gjeldende sikkerhetsbestemmelser.

- Sett apparatet på et fast og jevnt underlag.
- Ved støvsuging av trapper skal apparatet alltid stå nedenfor brukeren.
- I følgende tilfeller må apparatet tas ut av bruk og kundeservice kontaktes:
  - hvis strømledningen er skadet
  - hvis du utilsiktet har sugd opp væske eller det har kommet fuktighet inn i apparatet
  - hvis apparatet har falt ned
- Støvsugeren må kun kobles til og tas i bruk i henhold til opplysningene på typeskiltet.

- Barn må bare bruke støvsugeren under oppsyn.
- Personer (innbefattet barn) med begrensede fysiske, sensoriske eller mentale evner eller manglende erfaring eller kunnskap om apparatet skal ikke bruke apparatet med mindre de har fått utførlig opplæring av en ansvarlig person.
- Ikke støvsug med munnstykke og rør i nærheten av hodet.  
=> Fare for personskader!
- Ikke bruk nettkabelen til bæring/transport av støvsugeren.
- Ved sammenhengende bruk i flere timer må strømledningen trekkes helt ut.
- Trekk i støpselet, ikke i ledningen, når du skal koble apparatet fra strømmettet.
- Ikke trekk strømledningen over skarpe kanter og ikke klem den.
- Trekk alltid ut støpselet før arbeid på støvsugeren.
- Ikke bruk støvsugeren hvis den er skadet. Hvis det oppstår feil, må du trekke ut nettstøpselet.
- For å unngå farlige situasjoner skal reparasjoner og bytte av reservedeler på støvsugeren bare utføres av autorisert kundeservice.
- Beskytt støvsugeren mot fuktighet og varmekilder.
- Støvsug aldri uten filterpose.  
=> Apparatet kan bli ødelagt!
- Det må ikke komme brennbare eller alkoholholdige stoffer på filtrene (filterpose, motorfilter, utblåsningsfilter osv.).
- Støvsugeren er ikke egnet for aktiviteter på bygge-/anleggsplasser.  
=> Oppsuging av byggematerialer kan føre til skader på apparatet.
- Slå av apparatet når du ikke støvsuger.
- Utslitte apparater må straks gjøres ubrukbare, og deretter kasseres på forskriftsmessig måte.
- Plastposer og folie skal oppbevares eller kastes utenfor barns rekkevidde.  
=> Fare for kvelning!

## Informasjon om deponering

- **Emballasje**  
Emballasjen beskytter støvsugeren mot skader under transport. Den består av miljøvennlige materialer og kan derfor gjenvinnes. Kast emballasje du ikke har bruk for på en miljøstasjon.
- **Gammelt apparat**  
Gamle apparater inneholder mange materialer som fortsatt kan brukes. Lever derfor inn gamle apparater hos forhandleren eller på et innsamlingscenter for gjenvinning. Du kan få informasjon om mulige måter å kassere apparatet på hos forhandleren eller kommunale myndigheter.

## ■ Kassering av filter og filterpose

Filteret og filterposen er fremstilt av miljøvennlige materialer. Hvis de ikke inneholder stoffer som er forbudt å kaste i husholdningsavfall, kan de kastes i husholdningsavfallet.

## ! Obs!

- Hvis sikringen løses ut når du slår på maskinen, kan det skyldes at andre elektroniske apparater med høy effekt er tilkoblet samme kurs. Du kan unngå å løse ut sikringen hvis du stiller støvsugeren på laveste effektrinns når du slår den på og deretter velger et høyere effektrinns.

## Før første gangs bruk

### Figur 1\*

- Fest håndtaket på sugeslangen.

### Figur 2

- Åpne tilbehørsrommet.
- Sett fugemunnstykket og møbelmunnstykket i tilbehørsrommet i dekslet.
- Lukk tilbehørsrommet.

## Komme i gang

### Figur 3

- a) Før enden av sugeslangen inn i sugeåpningen på lokket til den smekker på plass.
- b) Når du fjerner sugeslangen, klemmer du sammen begge låseknappene og trekker slangen ut.

### Figur 4\*

- Skyv håndtaket inn i teleskoprøret til det klikker på plass.
- For å løsne forbindelsen må du trykke sammen låsehylsen og trekke ut teleskoprøret.

### Figur 5\*

- Skyv teleskoprøret inn i stussen på gulvmunnstykket til det smekker på plass.
- For å løsne forbindelsen må du trykke sammen låsehylsen og trekke ut teleskoprøret.

### Figur 6\*

- Ved å regulere skyvemansjettens i pilens retning løser du teleskoprøret, slik at du kan stille inn ønsket lengde.

### Figur 7

- Ta tak i støpselet på strømledningen, trekk ut ønsket lengde og sett støpselet i kontakten.

### Figur 8 Slå på og av

- Slå på og av støvsugeren ved å trykke på av/på-knappen.

\*avhengig av modell

### Figur 9 Regulere sugekraft

Ønsket sugekraft kan stilles inn trinnløst ved at du dreier regulatorknappen i pilretningen.

#### ■ Lavt effektområde

For støvsuging av ømfintlige stoffer, f.eks. gardiner

#### ■ Middels effektområde

For daglig rengjøring med lite tilsmussing

#### ■ Høyt effektområde

For rengjøring av robuste gulvbelegg, harde gulv og ved kraftig tilsmussing



## Støvsuging

### ! Obs

- Gulvmunnstykket utsettes for en viss slitasje, avhengig av kvaliteten på gulvet (f.eks. ru, rustikale fliser). Derfor bør du kontrollere undersiden av munnstykket regelmessig. Dersom undersiden av munnstykket er slitt og har skarpe kanter, kan det forårsake skader på mindre slitesterke gulv som parkett og linoleum. Produsenten kan ikke holdes ansvarlig for eventuelle skader som er forårsaket av et slitt gulvmunnstykke.

### Figur 10

Innstilling av gulvmunnstykke:

- Ryer og gulvtepper



- Glatte gulv



### Figur 11

- Ta fugemunnstykket eller møbelmunnstykket ut av tilbehørsrommet i dekselet.

### Figur 12\* Støvsuging med ekstra tilbehør

Sett munnstykkene på rør eller håndtak etter behov:

- a) Fugemunnstykke til støvsuging av fuger og hjørner osv.
  - b) Møbelmunnstykke til støvsuging av stoppede møbler, gardiner osv.
  - c) Munnstykke for harde gulv  
Til støvsuging av harde gulvbelegg (fliser, parkett osv.)
- Skyv teleskoprøret inn i enden på munnstykket til det smekker på plass.
  - For å løse forbindelsen må du trykke sammen låsehylsen og trekke ut teleskoprøret.

### Figur 13

- Legg fuge- eller møbelmunnstykket tilbake i tilbehørsrommet i dekselet etter bruk.

### Turbobørste

Hvis apparatet er utstyrt med en turbobørste, finner du opplysninger om bruk og vedlikehold i den vedlagte bruksanvisningen.

### Figur 14

- Ved korte pauser under arbeidet kan du bruke parkeringshjelpen på baksiden av apparatet.

- Skyv kroken på gulvmunnstykket inn i sporet på undersiden av apparatet etter at du har slått av apparatet på plass.

### Figur 15

For å komme over hinder som for eksempel trapper, kan du også transportere apparatet med håndtaket.

## Når jobben er gjort

### Figur 16

- Trekk ut støpselet.
- Trekk strømledningen litt til deg og slipp den (kabelen kveiles automatisk opp).

### Figur 17

- Når du skal sette fra deg / transportere apparatet, kan du bruke parkeringshjelpen på apparatets underside.
- Sett apparatet fra deg i lodderett stilling. Skyv kroken på gulvmunnstykket inn i sporet på undersiden av støvsugeren.

## Bytte av filter

! Obs! Slå alltid av apparatet før du bytter filter.

- 

### Bytte av filterpose

### Figur 18\*

- a) Hvis indikatoren for filterbytte i dekselet lyser konstant når du løfter munnstykket opp fra gulvet med full sugeseffekt, må filterposen byttes, selv om den ikke er helt full. I slike tilfeller kan typen materiale gjøre det nødvendig å bytte filterpose. Munnstykke, rør og sugeslange må ikke være tilstoppet, siden dette også slår ut på filterbytteindikatoren.
- b) Ved fjerning av tilstoppede matrester kan håndtaket lett løsnes fra slangen.

### Figur 19 Åpne deksel

- Åpne dekselet ved å skyve låsestangen i pilens retning.

### Figur 20

- a) Lukk filterposen ved å trekke i lukkefikken og ta ut filterposen.
- b) Skyv den nye filterposen inn i holderen så langt den går.

! Obs! Dekselet kan bare lukkes igjen når det er lagt inn filterpose.

### Rengjøre motorfilteret

Motorfilteret må rengjøres med jevne mellomrom ved at du banker det rent eller skyller det.

**Figur 21**

- Åpne dekselet til støvrommet. **Figur 19**
- Trekk ut motorfilteret i pilens retning.
- Rengjør motorfilteret ved å banke det.
- Hvis motorfilteret er svært skittent, bør det skylles.
- La filteret tørke i minst 24 timer.
- Etter rengjøringen skyver du motorfilteret inn i apparatet og lukker støvromdekselet.

**Bytte utblåsningsfilter****Bytte mikrohygienfilter**

Når skal jeg bytte? Hver gang du bytter papirfilter

**Figur 22**

- Åpne dekselet til støvrommet. **Figur 19**
- Løsne filterholderen ved å skyve låsestangen i pilens retning.
- Ta ut mikrohygienfilteret. Sett inn nytt mikrohygiene-filter.
- Sett inn filterholderen og lukk apparatet.

**Bytte Hepa-filter**

Hvis støvsugeren din er utstyrt med Hepa-filter, må dette byttes én gang i året.

**Figur 23**

- Åpne dekselet til støvrommet. **Figur 19**
- Løsne Hepa-filteret ved å trykke på låsestangen i pilens retning og ta det ut av apparatet.
- Sett inn et nytt Hepa-filter og lukk apparatet.

Etter at du har sugd opp fine støvpartikler, må motorfilteret rengjøres. Eventuelt kan du bytte mikrohygienfilteret eller Hepa-filteret.

**Vedlikehold**

Støvsugeren må være slått av og frakoblet strømmettet for hver rengjøring. Støvsuger og tilbehørsdeler av plast kan vedlikeholdes med et vanlig plastrensemiddel.

- **Ikke bruk skuremidler, glass- eller universalrengjøringsmidler. Støvsugeren må aldri senkes i vann.**

Ved behov kan støvbeholderrømmet suges rent ved hjelp av en annen støvsuger, eller ganske enkelt rengjøres med en tørr støvklut eller pensel.

Med forbehold om tekniske endringer.

Tack för att du har valt Bosch dammsugare i serien GL50.

I denna bruksanvisning visas olika GL50-modeller. Därför kan det hända att inte all beskriven utrustning gäller för din modell. Använd endast originaltillbehör från Bosch som är särskilt utvecklade för din dammsugare för att uppnå bästa sugeffekt.

Spara bruksanvisningen. Skicka med bruksanvisningen om dammsugaren byter ägare.

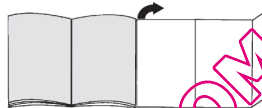
**Veckla ut bildsidorna!****Beskrivning av produkten**

- 1 Stålhårt golvmunstycke med hylsupplåsning\*
- 2 Munstycke för hårda golv med hylsupplåsning\*
- 3 TURBO UNIVERSAL®-borste för golv\*
- 4 Teleskoprör med skjutmuff (och hylsupplåsning)\*
- 5 Handtag
- 6 Slang\*
- 7 Dynmunstycke\*
- 8 Fogmunstycke\*
- 9 Munstycksparkering
- 10 Sladd
- 11 Tillbehörsfack
- 12 Utblåsfilter\*
- 13 PÅ/AV-knapp
- 14 Motorskyddsfilter, tvättbart
- 15 Munstycksparkering (på dammsugarens undersida)
- 16 Dammsugarpåse
- 17 Lock till dammbehållaren
- 18 Bärhandtag
- 19 Filterindikerer\*
- 20 Utblåsgaller

**Reservdelar och extratillbehör****A Utbytesfilterförpackning**

Filtertyp GXXL (BBZ41FGXXL)

För optimala prestanda: GXXL plus (BBZ41GXXLP)

Innehåll: 4 dammpåsar med flik

1 Mikrohygienfilter

<http://www.dust-bag-bosch.com>

**B Hepa-filter BBZ154HF**

Extrafilter för renare utblåsluft.

Rekommenderas för allergiker. Byt varje år.

**C TURBO-UNIVERSAL®-borste för dynor** BBZ42TB  
Borstar och dammsuger rent stoppade möbler, madrasser, bilsäten osv. i ett arbetsmoment. Våldigt effektivt för att suga upp djurhår. Dammsugarens sugeeffekt driver borstvalsen.  
Kräver ingen elanslutning.

**D TURBO-UNIVERSAL®-borste för golv** BBZ102TBB  
Borstar och dammsuger mattor och heltäckningsmattor med kort lugg resp. alla slags golv i ett enda arbetsmoment. Våldigt effektivt för att suga upp djurhår. Suget från dammsugaren driver borstvalsen.  
Kräver ingen elanslutning.

**E Munstycke för hårda golv** BBZ123HD  
Dammsuger släta golv (parkett, klinker, terrakotta,...)

## Avsedd användning

Dammsugaren är bara avsedd för hemmabruk, inte för kommersiellt bruk.

Dammsugaren är bara avsedd för användning enligt bruksanvisningen.

Tillverkaren ansvarar inte för eventuella skador som beror på ej avsedd användning eller felhantering.  
Du måste följa anvisningarna nedan!

**Dammsugaren är bara avsedd för användning med:**

- originaldammsugarpåsar
- originalreservdelar, -tillbehör eller -extratillbehör

**Ej avsedd användning av dammsugaren:**

- dammsuga av människor och djur
- för att dammsuga av:
  - smådjur
  - hälsofarliga ämnen, föremål med vassa kanter, heta eller glödande material
  - fuktiga eller flytande ämnen
  - lättantändliga eller explosiva ämnen och gaser
  - aska, sot från kakelugnar och pannor
  - tonerdamm från skrivare och kopiatorer.

## Säkerhetsanvisningar

Dammsugaren motsvarar nuvarande teknisk nivå och uppfyller gällande säkerhetsföreskrifter.

- Ställ enheten på stadigt, säkert underlag.
- Dammsuger du trappor, så ska enheten alltid stå nedanför användaren.
- Använd inte enheten utan kontakta service i följande fall:
  - om sladden är trasig.
  - om du av misstag sugit upp vätska eller det kommit in vätska inuti enheten
  - om enheten fallit.
- Anslut och använd bara dammsugaren enligt märkskylten.
- Håll barn under uppsikt, om du låter dem använda dammsugaren.

- Personer med begränsad fysisk, sensorisk eller mental färdighet eller som saknar erfarenhet/kunskaper (även barn) får inte använda enheten om inte någon ansvarar för att lära dem hur man använder enheten.
- Dammsug aldrig med munstycke eller rör i närheten av huvudet.  
=> Risk för personskada!
- Använd inte sladden för att bära/transportera dammsugaren.
- Dra ut sladden helt vid kontinuerlig användning i flera timmar.
- Dra i kontakten, inte i sladden, när du tar ur elanslutningen till dammsugaren.
- Dra inte sladden över vassa kanter och se till så att den inte blir fastklämd.
- Slå alltid av och dra ur kontakten före arbeten på dammsugaren.
- Använd inte dammsugaren om den är trasig. Dra ut kontakten ur uttagst om dammsugaren är trasig.
- Det är bara auktoriserad serviceverkstad som får göra reparationer och byta reservdelar på dammsugaren, slit för att undvika risker i användningen.
- Skydda dammsugaren från påverkan av väder, fukt och värme.
  - Dammsug aldrig utan dammsugarpåse.  
=> Du kan skada dammsugaren!
  - Använd aldrig brännbara eller alkoholhaltiga ämnen på filtren (dammsugarpåse, motorskydds-, utblåsfilter etc).
- Dammsugaren är inte avsedd för användning på byggarbetsplatser.  
=> Suger du upp byggdamm, så kan du skada dammsugaren.
- Slå av enheten när du inte dammsuger.
- Gör uttjänta enheter obrukbara direkt, släng dem sedan i återvinningen.
- Förvara och släng plastpåsar och folie så att småbarn inte kan komma åt dem.  
=> Kvävningrisk!

## Återvinning

- **Förpackningen**  
Förpackningen skyddar dammsugaren mot transportskador.  
Förpackningen består av miljövänliga material som går att återvinna.  
Släng förpackningsmaterial som du inte vill ha i återvinningen.
- **Uttjänt enhet**  
Uttjänta enheter innehåller ofta värdefulla material. Så lämna uttjänt enhet hos återförsäljare resp. miljöcentral för återvinning.  
Information om återvinning får du hos din återförsäljare eller kommun.

## ■ Slänga filter och dammsugarpåse

Filter och dammsugarpåsar är gjorda av miljövänliga material. Innehåller de inte ämnen du inte får slänga med hushållssoporna, så kan du slänga dem där.

### ! Obs!

- Om säkringen går när du slår på dammsugaren, så kan det bero på att du har andra elprodukter med hög effekt anslutna samtidigt till samma säkring (propp).  
Ställ in enheten på lägsta effektläget innan du slår på och öka sedan effekten, så går inte säkringen.

## Före första användning

### Bild 1\*

- Sätt fast handtaget på slangen och justera det.

### Bild 2

- Öppna tillbehörsfacket.
- Sätt in fog- och dynmunstyckena i tillbehörsfacket i locket.
- Stäng tillbehörsfacket.

## Slå på dammsugaren

### Bild 3

- a) Sätt in slangkopplingen i sugöppningen i locket.
- b) Om du vill ta bort slangen trycker du in snäppena och tar sedan av slangen.

### Bild 4\*

- Skjut in handtaget i teleskopröret tills det snäpper fast.
- Lossa kopplingen genom att trycka på hylsupplåsningen och dra ut teleskopröret.

### Bild 5\*

- Skjut in teleskopröret tills det snäpper fast i anslutningen på golvmunstycket.
- Lossa kopplingen genom att trycka på hylsupplåsningen och dra ut teleskopröret.

### Bild 6\*

- Lossa teleskopröret genom att trycka på skjutmuffen i pilens riktning tills du får den längd du vill ha.

### Bild 7

- Ta tag i kontakten och dra ut så mycket sladd som du vill ha.

### Bild 8 Slå PÅ/AV

- Slå på och av dammsugaren med PÅ/AV-knappen.

### Bild 9 Ändra sugeffekt

Vrid effektvredet i pilens riktning, så ställer du steglöst in den sugeffekt du vill ha.

- Lågeeffektintervallet  
Dammsuger ömtåliga material, t.ex. gardiner.



### ■ Mellaneffektintervallet

För daglig rengöring och lätt nedsmutsning.

### ■ Högeffektintervallet

För rengöring av kraftiga golvbeläggningar, hårda golv och vid kraftig nedsmutsning.



## Dammsugning

### ! Varning

- Golvmunstycket utsätts för ett visst slitage, beroende på strukturen hos dina golv (t.ex. råa, rustika golvkakel). Därför är det bra om du kontrollerar munstyckssulan då och då. Om munstyckets glidsulor är slitna och vassa kan de skada känsliga golv som parkett eller linoleum. Tillverkaren tar inget ansvar för eventuella skador som uppstår på grund av slitet golvmunstycke.

### Bild 10

Ställa in golvmunstycket:

- mattor och heltäckningsmattor



- hårda golv



### Bild 11

- Ta ut fog- resp. dynmunstyckena ur tillbehörsfacket i locket.

### Bild 12 Dammsuga med extratillbehör

Sätt det munstycke du vill använda på röret eller handtaget:

- a) Fogmunstycke för dammsugning av fogar och hörn, m.m.
  - b) Möbelmunstycke för dammsugning av stoppade möbler, gardiner, etc.
  - c) Munstycke för hårda golv  
Dammsuger hårda golvbeläggningar (klinker, parkett osv.)
- Skjut in teleskopröret tills det snäpper fast i anslutningen på munstycket för hårda golv.
  - Lossa kopplingen genom att trycka på hylsupplåsningen och dra ut teleskopröret.

### Bild 13

- Sätt tillbaka fog- och dynmunstyckena i tillbehörsfacket i locket när du är klar.

### Turboborste

Om dammsugaren har turboborste, läs anvisningarna om hur du använder och sköter den i den medföljande bruksanvisningen.

### Bild 14

- Ska du ta en kort paus när du dammsuger, använd munstycksparkeringen på baksidan.
- Skjut ned parkeringsfästet på golvmunstycket i skåran på baksidan av dammsugaren när du slår av den.

### Bild 15

Ska du ta dig förbi hinder, t.ex. när du dammsuger trappor, så kan du även bära enheten i handtaget.

\*beroende på utförande



## Efter dammsugningen

### Bild 16

- Dra ut kontakten ur uttaget.
- Dra till i sladden och släpp (sladden rullar in på vindan automatiskt).

### Bild 17

- Ska du ställa undan/transportera enheten, använd munstycksparkeringen på baksidan av enheten.
- Ställ enheten upprätt. Sätt i haken på golvmunstycket i spåret på dammsugarens undersida.

## Byta filter

! Obs! Slå av dammsugaren innan du byter filter!

### Byta dammsugarpåse

#### Bild 18\*

- a) Lyser filterindikeringen konstant rött när du lyfter golvmunstycket från golvet med max. sugeffekt, byt dammsugarpåse även om den inte är full. I det här fallet är det innehållet i påsen som gör att du måste byta den.  
Munstycke, rör och -slang får inte vara igensatta eftersom det påverkar filterindikeringen.
- b) Lossa bara handtaget från slangen, om du behöver få bort stopp.

#### Bild 19 Öppna locket

- Öppna locket genom att skjuta låsspaken i pilens riktning.

#### Bild 20

- a) Stäng dammsugarpåsen genom att dra igen fläken, sedan kan du ta ur påsen.
- b) Sätt i ny dammsugarpåse i hållaren, skjut ned tills det tar emot.

! Obs! Du kan inte stänga locket förrän du satt i en dammsugarpåse.

### Rengöra motorskyddsfiltret

Rengör motorskyddsfiltret med jämna mellanrum genom att knacka ur eller tvätta rent det.

#### Bild 21

- Öppna locket till dammbehållaren. Bild 19
- Ta ur motorskyddsfiltret i pilens riktning.
- Knacka ur motorskyddsfiltret.
- Är motorskyddsfiltret jättesmutsig, tvätta ur det.
- Låt sedan filtret torka i minst 24 timmar.
- Sätt i det rengjorda motorskyddsfiltret i enheten och stäng locket till dammbehållaren.

### Byta utblåsfilter

#### Byta mikrohygienfilter

När ska jag byta? Vid ny utbytesfilterförpackning

#### Bild 22

- Öppna locket till dammbehållaren. Bild 19
- Öppna filterhållaren genom att skjuta låsspaken i pilens riktning.
- Ta ur mikrohygienfiltret. Sätt i nytt mikrohygienfilter i dammsugaren.
- Snäpp fast filterhållaren i enheten.

#### Byta Hepa-filter

Om dammsugaren har Hepa-filter, så måste du byta det varje år.

#### Bild 23

- Öppna locket till dammbehållaren. Bild 19
- Lossa Hepa-filtret genom att skjuta låsspaken i pilens riktning och ta ut det ur enheten.
- Snäpp fast det nya Hepa-filtret.

Har du dammsugit findamm, rengör motorskyddsfiltret, byt ev. mikrohygien- eller Hepa-filter.

## Skötsel och vård

Slå alltid av dammsugaren och dra ut kontakten ur uttaget innan du rengör dammsugaren. Dammsugare och plastilbehör går att rengöra med mildt diskmedel.

! Använd inte skurmedel, fönsterputs eller allrent. Sänk aldrig ned dammsugaren i vatten.

Dammbehållaren kan du rengöra med en annan dammsugare, om det behövs, eller bara rengöra med torr dammtrasa/dammborste.

Vi förbehåller oss rätten till tekniska förändringar.

Onnittelumme, olet valinnut laadukkaan Bosch-mallisarjan GL50 pölynimurin. Tässä käyttöohjeessa esitellään erilaisia GL50-malleja. Sen tähden on mahdollista, että kaikki kuvatut varusteet ja toiminnot eivät koske valitsemaasi pölynimuria. Suosi-ttelemme käyttämään vain alkuperäisiä Bosch-varusteita, jotka on suunniteltu erityisesti tähän pölynimuriin parhaan imurointituloksen saavuttamiseksi.

Säilytä käyttöohjeet. Jos annat pölynimurin kolmannelle osapuolelle, liitä käyttöohjeet mukaan.

### Käännä kuvasivut esiin!

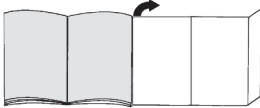

### Laitteen kuvaus

- 1 Lattia-/mattosuulake irrotusholkilla\*
- 2 Koven lattioiden suulake irrotusholkilla\*
- 3 TURBO-UNIVERSAL®-harja lattioille\*
- 4 Teleskoopiputki liukumansetilla (ja irrotusholkilla)\*
- 5 Letkun kädensija
- 6 Imuletku\*
- 7 Huonekalusuulake\*
- 8 Rakosuulake\*
- 9 Pysäköintiasento
- 10 Verkkoliitäntäjohto
- 11 Varustelokero
- 12 Poistoilman suodatin\*
- 13 Käynnistys-/sammutuspainike
- 14 Moottorinsuojasuodatin, pestävä
- 15 Säilytysteline (laitteen alapuolella)
- 16 Pölypussi
- 17 Pölypussisäiliön kansi
- 18 Kantokahva
- 19 Pölypussin vaihdon ilmaisin\*
- 20 Ritilä

### Varaosat ja lisävarusteet

#### A Vaihtopölypussipakkaus

Pölypussimalli GXXL (BBZ41FGXXL)  
Huipputehokas: GXXL plus (BBZ41GXXLP)  
Sisältö: 4 pölypussia sulkimella  
1 mikrosuodatin  
<http://www.dust-bag-bosch.com>

#### B Hepa-suodatin BBZ154HF

Lisäsuodatin puhtaampaa puhallusilmaa varten. Suositellaan allergikoille. Vaihdeettava vuosittain.

#### C TURBO-UNIVERSAL®-harja pehmusteita varten

BBZ42TB

Pehmustettujen huonekalujen, patjojen, autonstui-mien jne. harjaus ja imurointi yhdellä kertaa. Sopii erityisesti eläinten karvojen imurointiin. Pölynimurin imuvirta pyörittää harjatelaa. Sähköliitäntää ei tarvita.

#### D TURBO-UNIVERSAL®-harja lattioita varten

BBZ102TBB

Lyhytnukkaisten mattojen ja kokolattiamattojen sekä kaikkien pintojen harjaus ja imurointi yhdellä kertaa. Sopii erityisesti eläinten karvojen imurointiin. Pölynimurin imuvirta pyörittää harjatelaa. Sähköliitäntää ei tarvita.

#### E Koven lattioiden suulake BBZ123HD

Sileiden lattioiden imurointiin

(parketti, laatat, terrakotta, ...)

### Määräystenmukainen käyttö

Tämä pölynimuri on tarkoitettu kotikäyttöön. Käytä pölynimuria vain tässä käyttöohjeessa annettujen ohjeiden mukaan.

Valmistaja ei vastaa mahdollisista vahingoista, jotka johtuvat ohjeidenvastaisesta käytöstä tai väärästä koidosta.

Luota ehdottomasti seuraavia ohjeita!

#### Pölynimurin käyttö on sallittu ainoastaan:

- alkuperäisten pölypussin
- alkuperäisten varosien, -tarvikkeiden tai -lisävarusteiden kanssa

#### Pölynimuri ei sovi:

- ihmisten tai eläinten imurointiin
- sillä ei voida imuroida:
  - pieneliöitä
  - terveydelle vaarallisia, teräviä, kuumia tai hehkuvia aineita
  - kosteita tai nestemäisiä aineita
  - helposti syttyviä tai räjähtäviä aineita ja kaasuja
  - tuhkaa, nokea kaakeliuuneista ja keskuslämmitys-laitteistoista
  - mustepölyä tulostimista ja kopiokoneista.

### Turvaohjeet

Tämä pölynimuri vastaa tekniikan hyväksytyjä sääntöjä ja asiaankuuluvia turvamääräyksiä.

- Pidä laite kiinteällä, turvallisella alustalla.
- Kun imuroit portaita, laitteen on oltava aina käyttäjän alapuolella.
- Seuraavissa tapauksissa laitteen käyttö on lopetettava ja otettava yhteys huoltopalveluun:
  - jos verkkoliitäntäjohto on vaurioitunut.
  - jos imurilla on vahingossa imetty nestettä, tai nestettä on muulla tavoin päässyt laitteen sisään.
  - jos laite on pudonnut.

- Liitä pölynimuri sähköverkkoon ja ota se käyttöön vain tyyppikilvessä olevien tietojen mukaan.
- Anna lasten käyttää pölynimuria vain valvonnan alaisena.
- Tätä laitetta eivät saa käyttää henkilöt, joiden fyysiset ominaisuudet, aistit tai henkiset valmiudet ovat rajoittuneet tai joilta puuttuu tarvittava kokemus ja osaaminen (koskien myös lapsia), paitsi jos heidän turvallisuudestaan vastuussa oleva henkilö on opastanut heitä laitteen käytössä.
- Vältä suolakkeella ja putkella imurointia henkilön päähän lähellä.  
=> Loukkaantumisvaara!
- Älä käytä verkkoliitäntäjohtoa pölynimurin kantamiseen / kuljetukseen.
- Vedä verkkoliitäntäjohto kokonaan ulos useampia tunteja kestävästä keskeytymättömän käytön aikana.
- Irrota laite sähköverkosta vetämällä pistoke irti pistorasiasista, älä vedä johdosta.
- Älä vedä verkkoliitäntäjohtoa terävien reunojen yli äläkä jätä sitä puristuksiin.
- Irrota verkkopistoke pistorasiasista ennen kuin huollat pölynimuria.
- Älä käytä viallista imuria. Häiriön ilmentyessä irrota verkkopistoke.
- Vaaratilanteiden välttämiseksi pölynimurin korjaaminen ja varaosien vaihto on sallittu ainoastaan valtuutetulle huoltopalvelulle.
- Suojaa imuria sääolosuhteilta, kosteudelta ja lämmönlähteiltä.
- Älä imuroi koskaan ilman pölypussia.  
=> Laite voi vahingoittua!
- Älä laita palavia tai alkoholipitoisia aineita suodattimiin (pölypussi, moottorinsuojasuodatin, poistoilman suodatin jne.).
- Pölynimuri ei sovellu rakennustyön käyttöön.  
=> Rakennusjätteiden imeminen voi vaurioittaa laitetta.
- Kytke laite pois päältä, kun et imuroi.
- Käytöstä poistetut laitteet tulee tehdä heti käyttökelvottomiksi ja hävittää määräysten mukaisesti.
- Muovipussit ja filtit on pidettävä poissa pienten lasten ulottuvilta ja ne on hävitettävä  
=> Tukehtumisvaara!

## Ohjeita jätehuollosta

- **Pakkaus**  
Pakkaus suojaa pölynimuria vaurioilta kuljetuksen aikana.  
Se on ympäristöystävällistä materiaalia ja se voidaan kierrättää.  
Vie tarpeettomat pakkausmateriaalit asiaankuuluvaan kierrätyspisteeseen.

## ■ Käytöstä poistettu laite

Käytetyt laitteet sisältävät monia arvokkaita materiaaleja.

Vie käytöstä poistettu laitteesi kierrätystä varten alan liikkeeseen tai kierrätyskeskukseen.

Lisätietoja jätehuoltokysymyksissä saat alan liikkeistä tai kyseisiltä viranomaisilta.

## ■ Suodattimien ja pölypussien hävittäminen

Suodattimet ja pölypussit ovat ympäristöystävällistä materiaalia. Sikäli kuin ne eivät sisällä mitään talousjätteeksi soveltumatonta, ne voi hävittää normaalin kotitalousjätteen mukana.

## ■ Muista

- Jos sulake palaa kytkiessäsi laitteen päälle, se voi johtua siitä, että samaan virtapiiriin on liitetty samanaikaisesti muita sähkölaitteita. Sulakkeen palaminen voidaan estää säätämällä laite pienimmälle teholle ennen käynnistämistä ja valitsemalla vasta sitten suurempi tehoalue.

## Ennen ensimmäistä käyttöä

### Kuva 1\*

- Aseta kädensija imuletkuun ja lukitse paikalleen.

### Kuva 2\*

- Avaa varustelokero.
- Laita rakosuulake ja huonekalusuulake laitteen kannessa olevaan varustelokeroon.
- Sulje varustelokero.

## Käyttöönotto

### Kuva 3\*

- Kiinnitä imuletkun istukka kannen imuaukkoon.
- Irrottaessasi imuletkun paina molemmista lukitusnokista ja vedä letku irti.

### Kuva 4\*

- Työnnä kädensijaa teleskooppiputken kunnes se lukittuu paikalleen.
- Liitoksen irrottamiseksi paina irrotushokista ja vedä teleskooppiputki irti.

### Kuva 5\*

- Työnnä teleskooppiputki lukitukseen asti lattiasuulakkeen istukkaan.
- Liitoksen irrottamiseksi paina irrotushokista ja vedä teleskooppiputki irti.

### Kuva 6\*

- Painamalla liukumansettia nuolen suuntaan teleskoop-piputki vapautuu ja voit säätää halutun pituuden.

### Kuva 7\*

- Tartu verkkoliitäntäjohtoon, vedä haluttu määrä johtoa ulos ja laita pistoke pistorasiaan.



\*varusteista riippuen

## Kuva 8 Kytkeminen päälle ja pois päältä

- Pölynimurin käynnistetään ja sammutetaan painamalla käynnistys-/sammutuspainiketta.

## Kuva 9 Imutehon säätö

Haluttu imuteho voidaan säätää portaattomasti säätönuppia kiertämällä.

- Pieni teho =>   
Herkkien materiaalien imurointiin, esim. verhot.
- Keskimääräinen teho =>   
Päivittäiseen siivoukseen, kun likaantuminen on vähäistä.
- Suuri teho =>   
Karkeiden lattiapintojen siivoukseen, kovat lattiat ja erittäin likaiset pinnat.



## Imurointi

### Huomio

- Lattiasuulakkeet kuluvat jonkin verran kovien lattioiden ominaisuuksista riippuen (esimerkiksi karkeapintaaiset, talonpoikaistyyliset kaakelit. Tarkasta sen tähden suulakkeen pohja säännöllisesti. Kuluneet, teräväreunaiset suulakepohjat voivat aiheuttaa vaurioita hellävaraisesti käsiteltäviin lattiapintoihin kuten parkettiin tai linoleumiin. Valmistaja ei vastaa mahdollisista vaurioista, jotka ovat aiheutuneet kuluneesta lattiasuulakkeesta.

## Kuva 10

Lattiasuulakkeen säätö:

- matot ja kokolattiamatot => 
- sileät lattiat => 

## Kuva 11

- Ota rako-suulake tai huonekalusuulake-laitteen kannessa olevasta varustelokeroista.

## Kuva 12\*

Imurointi lisävarusteen avulla.

Aseta suulake tarpeen mukaan imuputkeen tai kädensijaan:

- a) Rakosuulake rakojen ja nurkkien jne. imurointiin
  - b) Huonekalusuulake huonekalujen, verhojen jne. imurointiin.
  - c) Kovien lattioiden suulake  
Kovien lattioiden imurointiin (laatat, parketti, jne.)
- Työnnä teleskooppiputki lukitukseen asti kovien lattioiden suulakkeen istukkaan.
  - Liitoksen irrottamiseksi paina irrotusholkista ja vedä teleskooppiputki irti.

## Kuva 13

- Laita rako- tai huonekalusuulake käytön jälkeen takaisin laitteen kannessa olevaan varustelokeroon.

## Turboharja

Jos laitteessasi on turboharja, saat oheisista käyttöohjeista tietoja ja ohjeita sen käytöstä ja huollosta.

## Kuva 14

- Lyhyen imurointitauon aikana voit käyttää taukopidikettä laitteen takapuolella.
- Kytke imuri pois päältä ja työnnä lattiasuulakkeen koukku imurin takaosassa olevaan syvennykseen.

## Kuva 15

Esteiden, esim. portaiden, yhteydessä laitetta voidaan kuljettaa kädensijasta.

## Työn jälkeen

### Kuva 16

- Irrota verkkopistoke pistorasasta.
- Vedä kevyesti verkkohitaajajohdosta ja vapauta johto (johto kelautuu automaattisesti sisään).

### Kuva 17

- Laitteen säilyttämiseen/kuljetukseen voit käyttää laitteen alapuolella olevaa säilytyspidikettä.
- Aseta laite pystyasentoon. Työnnä lattiasuulakkeessa oleva pidike laitteen alapuolella olevaan uraan.

## Suodattimen vaihto

- ! Huomio: Kytke laite ennen suodattimen vaihtoa aina pois päältä!

## Pölypussin vaihto

### Kuva 18\*

- a) Jos pölypussin vaihdon ilmaisin palaa jatkuvasti, kun lattiasuulake on irti lattiasta ja imuteho on säädetty suurimmalle teholle, pölypussi on vaihdettava, vaikka se ei vielä olisi aivan täynnä. Tässä tapauksessa pölyn laji tekee vaihdon tarpeelliseksi.  
Suutin, imuputki ja imuletku eivät saa olla tukossa, koska se aiheuttaa myös pölypussin vaihdon ilmaissimen laukeamisen.
- b) Kädensija on helppo irrottaa letkusta tukosten poistamiseksi.

### Kuva 19 Kannen avaaminen

- Avaa kansi painamalla lukitsimesta nuolen suuntaan.

### Kuva 20

- a) Sulje pölypussi vetämällä suljinkielekkeestä ja ota se pois paikaltaan.
- b) Työnnä uusi pölypussi pidikkeeseen vasteeseen saakka.

- ! Huomio: Kansi sulkeutuu vain, kun pölypussi on paikallaan.

## Moottorinsuojasuodattimen puhdistus

Moottorinsuojasuodatin on puhdistettava säännöllisin väliajoin ravistamalla tai pesemällä!

\*varusteista riippuen

## Kuva 21

- Avaa pölypussisäiliön kansi. Kuva 19
- Vedä moottorinsuojasuodatin nuolen suuntaan pois paikaltaan.
- Puhdista moottorinsuojasuodatin ravistamalla.
- Jos moottorinsuojasuodatin on erittäin likainen, pese se.
- Anna suodattimen kuivua vähintään 24 tuntia.
- Työnä moottorinsuojasuodatin puhdistuksen jälkeen laitteeseen ja sulje pölypussisäiliön kansi.

## Poistoilman suodattimen vaihto

### Mikrosuodattimen vaihto

Milloin vaihdan: Jokaisen uuden vaihtopölypussipakkauksen yhteydessä

## Kuva 22

- Avaa pölypussisäiliön kansi. Kuva 19
- Vapauta suodattimen pidin painamalla lukitsimesta nuolen suuntaan.
- Ota mikrosuodatin pois paikaltaan. Laita uusi mikrosuodatin laitteeseen.
- Laita suodattimen pidin laitteeseen ja lukitse se.

### Hepa-suodattimen vaihto

Jos laitteessasi on Hepa-suodatin, se täytyy vaihtaa kerran vuodessa.

## Kuva 23

- Avaa pölypussisäiliön kansi. Kuva 19
- Irrota Hepa-suodatin painamalla lukitsinta nuolen suuntaan ja ota suodatin pois laitteesta.
- Laita uusi Hepa-suodatin laitteeseen ja lukitse se.

Imuroituasi hienoa pölyä puhdista moottorinsuojasuodatin ravistamalla, vaihda tarvittaessa mikrosuodatin tai Hepa-suodatin.

## Hoito

Pölynimuri on kytkettävä pois päältä ja pistoke on irrottettava pistorasiasta ennen pölynimurin puhdistusta. Pölynimuria ja muovisia lisävarusteita voidaan hoitaa tavallisilla muovinpuhdistusaineilla.

### Älä käytä hankausaineita, lasin- tai

- yleispuhdistusaineita. Älä upota pölynimuria koskaan veteen.

Pölypussisäiliö voidaan tarvittaessa imuroida toisella pölynimurilla tai puhdistaa yksinkertaisesti kuivalla puhdistusliinalla/pölyharjalla.

Oikeus teknisiin muutoksiin pidätetään.

## pt

Muito obrigado por ter escolhido um aspirador Bosch da linha GL50.

Neste manual de instruções são apresentados diferentes modelos GL50. Por isso, é possível que nem todas as características e funções aqui descritas se encontrem no seu modelo. Deverá utilizar apenas acessórios originais da Bosch, desenvolvidos especialmente para o seu aspirador, com vista a obter os melhores resultados possíveis.

Por favor, guarde o manual de instruções e junte-o ao aspirador sempre que o entregar a terceiros.

## Desdobre, por favor, as páginas com figuras!

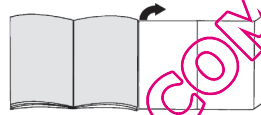

## Descrição do aparelho

- 1 Bocal comutável com manga de desbloqueio\*
- 2 Bocal para pavimentos rijos com manga de desbloqueio\*
- 3 Escova TURBO-UNIVERSAL® para pavimentos\*
- 4 Tubo telescópico com punho corrediço (e manga de desbloqueio)\*
- 5 Pega do tubo flexível
- 6 Mangueira de aspiração\*
- 7 Bocal para estofos\*
- 8 Bocal para fendas\*
- 9 Suporte do tubo
- 10 Cabo de alimentação
- 11 Compartimento dos acessórios
- 12 Filtro de saída do ar\*
- 13 Botão de ligar/desligar
- 14 Filtro de protecção do motor, lavável
- 15 Dispositivo auxiliar de arrumação (na parte inferior do aparelho)
- 16 Saco de filtro
- 17 Tampa do compartimento do saco de pó
- 18 Pega de transporte
- 19 Indicador de mudança do filtro\*
- 20 Grelha de saída do ar

## Peças de substituição e acessórios especiais

### A Pacote de filtros de substituição

Filtro tipo GXXL (BBZ41FGXXL)  
Para o melhor desempenho: GXXL plus (BBZ41GXXLP)

Conteúdo: 4 sacos de filtro com fecho  
1 microfiltro higiénico

<http://www.dust-bag-bosch.com>

## B Filtro Hepa BBZ154HF

Filtro adicional para garantir uma maior pureza do ar expelido.

Recomendado para pessoas que sofram de alergias. Substituir anualmente.

## C Escova TURBO-UNIVERSAL® para estofos BBZ42TB

Para escovar e aspirar, numa só passagem, mobiliário estofado, colchões, bancos de automóvel, etc. Especialmente adequada para aspirar pêlos de animais. O accionamento da escova rotativa é feito através do fluxo de ar do aspirador.

Não é necessária qualquer ligação eléctrica.

## D Escova TURBO-UNIVERSAL® para pavimentos BBZ102TBB

BBZ102TBB

Para escovar e aspirar, numa só passagem, tapetes e alcatifas de pêlo curto ou qualquer tipo de pavimento. Especialmente adequada para aspirar pêlos de animais. O accionamento da escova rotativa é feito através do fluxo de ar do aspirador.

Não é necessária qualquer ligação eléctrica.

## E Bocal para pavimentos rijos BBZ123HD

Para aspirar pavimentos lisos

(parquete, tijoleira, terracota, etc.)

## Utilização de acordo com as instruções

Este aspirador destina-se exclusivamente a uso doméstico, não devendo ser utilizado para fins industriais.

Utilize o aspirador apenas de acordo com as instruções do presente manual.

O fabricante não se responsabiliza por eventuais danos causados por uma utilização indevida ou em os de manu-seamento.

Por isso, tenha em atenção as seguintes recomendações!

### O aspirador só pode ser utilizado com:

- sacos de filtro originais
- peças de substituição, -acessórios ou -acessórios especiais originais

### O aspirador não é indicado para:

- limpar pessoas ou animais
- aspirar:
  - pequenos animais;
  - substâncias nocivas para a saúde, objectos pontiagudos, substâncias quentes ou incandescentes;
  - substâncias húmidas ou líquidas;
  - substâncias e gases facilmente inflamáveis ou explosivos;
  - cinza, fuligem de lareiras e sistemas de aquecimento central;
  - pó de toner de impressoras e fotocopiadoras.

## Indicações de segurança

Este aspirador está em conformidade com as regras técnicas reconhecidas e cumpre as instruções de segurança aplicáveis.

- Coloque o aparelho sobre uma superfície firme e segura.
- Ao aspirar escadas, o aparelho deve estar sempre abaixo do utilizador.
- Deverá desligar imediatamente o aparelho e contactar o serviço de assistência técnica nos seguintes casos:
  - se o cabo de alimentação estiver danificado.
  - se tiver aspirado líquidos inadvertidamente ou se entrarem líquidos para o interior do aparelho.
  - se o aparelho tiver caído.
- Ligue o aspirador e coloque-o em funcionamento apenas de acordo com a placa de características.
- As crianças não devem utilizar o aspirador sem a presença de um adulto.
- Este aparelho não deve ser usado por pessoas com capacidades físicas, sensoriais ou psíquicas diminuídas, nem por pessoas com pouca experiência ou conhecimentos (incluindo crianças), a não ser que a operação do aparelho lhes tenha sido explicada por uma pessoa responsável.
- Evite aspirar com o bocal ou com o tubo em zonas próximas da cabeça.  
=> Corre o perigo de se ferir!
- Não utilize o cabo de alimentação para pegar no aspirador ou para transportá-lo.
- Se utilizar o aspirador ininterruptamente, durante várias horas, puxe o cabo de alimentação totalmente para fora.
- Para desligar o aparelho da corrente, não puxe pelo cabo de alimentação, mas sim pela ficha.
- Não deverá entalar o cabo de alimentação nem passá-lo sobre arestas vivas.
- Antes de efectuar quaisquer trabalhos no aspirador, desligue sempre a ficha da tomada.
- Se o aspirador estiver danificado, não o coloque em funcionamento. Em caso de avaria, desligue a ficha da tomada.
- Para evitar a ocorrência de danos, as reparações e a substituição de peças no aspirador só podem ser efectuadas pelo serviço de assistência técnica autorizado.
- Proteja o aspirador das intempéries e mantenha-o afastado de fontes de humidade e de calor.
- Nunca aspire sem saco de filtro.  
=> O aparelho pode danificar-se!
- Não aplique nenhuma substância inflamável ou com teor de álcool sobre os filtros (saco de filtro, filtro de protecção do motor, filtro de saída do ar, etc.).
- O aspirador não é adequado para ser utilizado em estaleiros de construção.  
=> A aspiração de entulho pode danificar o aparelho.

\*conforme o modelo

- Desligue o aparelho quando não estiver a aspirar.
- No final da vida útil do aparelho, este deverá ser inutilizado e eliminado de acordo com as normas em vigor.
- Os sacos de plástico e as películas deverão ser mantidos fora do alcance das crianças e eliminados.  
=> Existe perigo de asfixia!

## Recomendações de eliminação

### ■ Embalagem

A embalagem protege o aspirador contra danos durante o transporte.

É composta por materiais amigos do ambiente, sendo, por isso, reciclável.

Coloque os materiais da embalagem de que já não precisa nos ecopontos.

### ■ Aparelhos antigos

Os aparelhos antigos contêm frequentemente materiais ainda com valor.

Por isso, no final da vida útil do aparelho, entregue-o ao seu vendedor ou a um centro de reciclagem para revalorização.

Informe-se sobre os métodos actuais de reciclagem junto do seu comerciante ou nos serviços municipalizados.

### ■ Eliminação de filtros e sacos de filtro

Os filtros e os sacos de filtro são fabricados com materiais amigos do ambiente. Desde que não contenham substâncias proibidas para o efeito, podem ser eliminados juntamente com o lixo doméstico normal.

### ! Atenção

- O aparelho só deverá ser ligado a uma tomada protegida por um disjuntor de, no mínimo, 16 A! No caso de o disjuntor disparar ao ligar o aspirador, tal poderá dever-se ao facto de, no mesmo circuito eléctrico, estarem simultaneamente ligados outros electrodomésticos de potência elevada. Para evitar que o disjuntor dispare, regule o aparelho para o nível de potência mais baixo antes de o ligar só depois seleccionar um nível de potência mais elevado.

## Antes da primeira utilização

### Figura 1\*

- Insira e encaixe a pega na mangueira de aspiração.

### Figura 2

- Abra o compartimento dos acessórios.
- Encaixe os bocais para fendas e para estofos dentro do compartimento.
- Feche o compartimento.

## Colocação em funcionamento

### Figura 3

- Encaixe a tubuladura da mangueira de aspiração na abertura de sucção na tampa.
- Para retirar a mangueira de aspiração, pressione os dois botões de encaixe laterais e puxe a mangueira.

### Figura 4\*

- Insira a pega no tubo telescópico até encaixar.
- Para desencaixar, prima a manga de desbloqueio e retire o tubo telescópico.

### Figura 5\*

- Insira o tubo telescópico na tubuladura do bocal até encaixar.
- Para desencaixar, prima a manga de desbloqueio e retire o tubo telescópico.

### Figura 6\*

- Deslocando o punho correto no sentido da seta, desbloqueie o tubo telescópico e ajuste o comprimento desejado.

### Figura 7



- Pegue no cabo de alimentação pela ficha, puxe-o para fora até ao comprimento desejado e ligue a ficha à tomada.

### Figura 8 Ligar/desligar

- Ligue/desligue o aspirador, premindo o botão de ligar / desligar.

### Figura 9 Regular a potência de aspiração

Ao rodar o botão regulador no sentido da seta, pode regular a potência de aspiração desejada, sem ter de respeitar níveis.

- Potência mínima =>   
Para aspirar tecidos delicados, por ex., cortinados.
- Potência média =>   
Para a limpeza diária de pouca sujidade.
- Potência máxima =>   
Para a limpeza de pisos robustos, pavimentos rijos e em caso de muita sujidade.

## Aspiração

### ! Atenção

- Os bocais para pavimentos estão sujeitos a um certo desgaste, dependendo das características do seu pavimento (por exemplo, tijoleira áspera e rústica). Por este motivo, deve verificar regularmente a sola de passagem do bocal. Bocais com solas desgastadas e arestas vivas podem danificar pavimentos delicados como o parquet ou o linóleo. O fabricante não se responsabiliza por eventuais danos causados por um bocal desgastado.

### Figura 10

Ajustar o bocal:

■ tapetes e alcatifas



■ pavimentos lisos



### Figura 11

- Retire o bocal para fendas e/ou o bocal para estofos do compartimento dos acessórios.

### Figura 12ª Aspirar com acessórios

Insira os bocais no tubo de aspiração ou na pega, conforme necessário:

- a) bocal para fendas que se destina a aspirar fendas e cantos, etc.
- b) bocal para estofos, se desejar aspirar mobiliário estofado, cortinados, etc.
- c) bocal para pavimentos rijos. Para aspirar pavimentos rijos (tijoleira, parquete, etc.)
- Insira, até encaixar, o tubo telescópico na tubuladura do bocal para pavimentos rijos.
- Para desencaixar, prima a manga de desbloqueio e retire o tubo telescópico.

### Figura 13

- Após a utilização dos bocais para fendas e para estofos, volte a colocá-los no compartimento dos acessórios.

### Escova Turbo

Caso o seu aparelho esteja equipado com uma escova Turbo, queira consultar as recomendações de utilização e manutenção que constam do manual de instruções em anexo.

### Figura 14

- No caso de breves interrupções da aspiração, pode utilizar o suporte do tubo, localizado na parte posterior do aparelho.
- Depois de desligar o aparelho, insira o gancho do bocal na reentrância existente na parte posterior do aparelho.

### Figura 15

Para superar obstáculos, por ex., escadas, pode também transportar o aparelho pela pega de transporte.

## Após o trabalho

### Figura 16

- Desligue a ficha da tomada.
- Puxe ligeiramente o cabo de alimentação, soltando-o de seguida (o cabo enrola-se automaticamente).

### Figura 17

- Para guardar/transportar o aparelho, pode utilizar o dispositivo auxiliar de arrumação na base do aparelho.
- Coloque o aparelho ao alto. Insira o gancho, localizado no bocal, na reentrância existente na base do aparelho.

## Mudar o filtro

- ! Atenção: desligue sempre o aparelho antes de cada mudança de filtro!

### Substituir o saco de filtro

### Figura 18ª

- a) Se, com o bocal levantado do chão e a potência máxima, o indicador de mudança de filtro ficar constantemente vermelho, o saco de filtro tem de ser mudado, mesmo que ainda não esteja totalmente cheio. Neste caso, o tipo de lixo aspirado torna necessária a mudança do saco. Certifique-se de que o bocal, o tubo de aspiração e a mangueira não estão entupidos, uma vez que também fazem disparar o indicador de mudança do filtro.
- b) Para remover materiais causadores de entupimento, pode desprender a pega da mangueira.

### Figura 19 Abrir a tampa

- Abra a tampa, pressionando a alavanca de fecho no sentido da seta.

### Figura 20ª

- a) Feche o saco de filtro puxando pela lingueta de fecho e retire-o.
- b) Insira o novo saco de filtro no suporte até ao batente.

- ! Atenção: a tampa só fecha com o saco de filtro colocado.

### Limpar o filtro de protecção do motor

O filtro de protecção do motor deve ser sacudido ou lavado regularmente!

### Figura 21

- Abra a tampa do compartimento do pó. Figura 19
- Retire o filtro de protecção do motor no sentido da seta.
- Limpe o filtro de protecção do motor, sacudindo-o.
- Se estiver muito sujo, o filtro de protecção do motor deve ser lavado.
- Deixe o filtro secar durante, pelo menos, 24 horas.
- Após a limpeza, insira o filtro de protecção do motor no aparelho e feche a tampa do compartimento do pó.

### Mudar o filtro de saída do ar

### Mudar o microfiltro higiénico

Quando devo substituí-lo: sempre que utilizar uma nova embalagem de filtros de substituição

### Figura 22

- Abra a tampa do compartimento do pó. Figura 19
- Pressione a alavanca de fecho no sentido da seta para desbloquear o porta-filtro.
- Retire o microfiltro higiénico. Coloque o novo microfiltro higiénico no aparelho.
- Coloque o porta-filtro no aparelho e bloqueie-o.

\*conforme o modelo



## Mudar o filtro Hepa

Se o seu aparelho estiver equipado com um filtro Hepa, este deverá ser substituído todos os anos.

### Figura 23

- Abra a tampa do compartimento do pó. **Figura 19**
- Pressionando a alavanca de fecho no sentido da seta, desbloquee o filtro Hepa e retire-o do aparelho.
- Coloque e encaixe o novo filtro Hepa.

Depois de aspirar partículas de pó fino, limpe o filtro de protecção do motor e, se necessário, substitua o micro-filtro higiénico ou o filtro Hepa.

## Manutenção

Antes de limpar o aspirador, deverá desligá-lo e retirar a ficha da tomada. O aspirador e os acessórios de plástico podem ser limpos com os produtos normalmente utilizados para a limpeza de plásticos.

- ! **Não utilize produtos abrasivos, limpa-vidros ou produtos lava-tudo. Jamais introduza o aspirador em água.**

Em caso de necessidade, o compartimento do saco de pó pode ser aspirado com um outro aspirador ou ser simplesmente limpo com um pano do pó /pincel.

O fabricante reserva-se o direito de proceder a quaisquer alterações técnicas.

Nos alegra que haya elegido un aspirador Bosch de la serie GL50.

En estas instrucciones de uso se presentan diferentes modelos GL50. Por ello, es posible que no todas las características técnicas y funciones descritas sean aplicables a su modelo. Se deben usar sólo los accesorios originales de Bosch, creados especialmente para su aspirador, con el fin de obtener los mejores resultados de aspiración.

Conservar las instrucciones de uso. En caso de entregar el aspirador a una tercera persona, adjuntar las instrucciones de uso.

¡Abrir los despleables laterales!

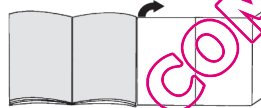

## Descripción del aparato

- 1 Cepillo universal con dos posiciones y casquillo de desbloqueo\*
- 2 Cepillo para suelos duros con casquillo de desbloqueo\*
- 3 Cepillo TURBO-UNIVERSAL® para suelos\*
- 4 Tubo telescópico con manguito desplazable y casquillo de desbloqueo\*
- 5 Empuñadura del tubo
- 6 Tubo flexible de aspiración\*
- 7 Boquilla para tapicería\*
- 8 Boquilla para juntas\*
- 9 Soporte para el tubo
- 10 Cable de alimentación de red
- 11 Compartimento para accesorios
- 12 Filtro de salida\*
- 13 Tecla de conexión y desconexión
- 14 Filtro protector del motor, lavable
- 15 Soporte para el tubo en posición vertical (en la parte inferior del aparato)
- 16 Bolsa filtrante
- 17 Tapa del compartimento colector del polvo
- 18 Asa de transporte
- 19 Indicador de cambio de filtro\*
- 20 Rejilla de salida

## Piezas de repuesto y accesorios especiales

### A Paquete de filtros de repuesto

Filtro tipo GXXL (BBZ41FGXXL)

Para un resultado óptimo: GXXL plus (BBZ41GXPLP)

Contenido: 4 bolsas filtrantes con cierre

1 microfiltro higiénico

<http://www.dust-bag-bosch.com>

## B Filtro Hepa BBZ154HF

Filtro adicional para un aire de salida más limpio.  
Recomendado para alérgicos. Cambiarlo anualmente.

## C Cepillo TURBO-UNIVERSAL® para tapicería

BBZ42TB

Para cepillar y aspirar muebles tapizados, colchones, asientos de vehículos, etc. de una pasada. Especialmente apropiado para aspirar pelo de animales. El rodillo del cepillo es accionado por el caudal de succión del aspirador.  
No precisa conexión eléctrica.

## D Cepillo TURBO-UNIVERSAL® para suelos

BBZ102TBB

Para cepillar y aspirar alfombras de pelo corto y moquetas o cualquier tipo de revestimiento de una pasada. Especialmente apropiado para aspirar pelo de animales. El rodillo del cepillo es accionado por el caudal de succión del aspirador.  
No precisa conexión eléctrica.

## E Boquilla para suelos duros BBZ123HD

Para aspirar sobre suelos lisos (parqué, baldosas, terracota,...)

## Uso de acuerdo con las especificaciones

Este aspirador está indicado para el uso doméstico y no para aplicaciones industriales.

Usar el aspirador exclusivamente de acuerdo con las indicaciones descritas en estas instrucciones de uso.

El fabricante no se hace responsable de los posibles daños causados por un uso indebido o inapropiado del aparato.

¡Observar, por tanto, los siguientes consejos y advertencias con detenimiento!

### El aspirador deberá usarse sólo con:

- Bolsas filtrantes originales
- Piezas de repuesto, accesorios o accesorios especiales originales

### El aspirador no es apropiado para:

- aspirar sobre personas o animales
- aspiración de:
  - microorganismos
  - sustancias calientes, incandescentes, nocivas para la salud o con bordes cortantes.
  - sustancias húmedas o líquidos
  - sustancias y gases muy inflamables o explosivos.
  - ceniza, hollín de hornos de baldosa e instalaciones de calefacción central
  - polvo de tóner de impresoras y fotocopiadoras.

## Consejos y advertencias de seguridad

Este aspirador cumple las reglas reconocidas de la técnica y las correspondientes normas y disposiciones de seguridad.

- Coloque el aparato sobre una superficie estable y segura.
- Para aspirar escaleras, el aparato tiene que quedar siempre por debajo del usuario.
- Desconectar inmediatamente el aparato y contactar con el servicio de asistencia técnica en los siguientes casos:
  - Si el cable de conexión de red está dañado.
  - Si se ha aspirado algún líquido por descuido o si ha entrado líquido en el aparato.
  - Si el aparato ha sufrido una caída.
- La conexión y puesta en funcionamiento del aspirador debe efectuarse de acuerdo con las indicaciones de la placa de características.
- No permitir que los niños utilicen el aspirador sin la supervisión de un adulto.
- Este aparato no debe ser utilizado por personas que presenten limitaciones en sus facultades físicas, sensoriales o psíquicas, o que carezcan de la capacidad y el conocimiento necesarios (incluidos los niños), a no ser que una persona responsable los instruya y supervise en el manejo del aparato.
  - No acercar las boquillas y los tubos a la cabeza cuando se esté aspirando.  
=> ¡Peligro de lesiones!
  - No usar el cable de alimentación de red para llevar / transportar el aspirador.
  - Extraer completamente el cable de alimentación de red si el aparato está funcionando durante varias horas.
  - No tirar del cable para desenchufar el aparato de la red, sino de la clavija del enchufe.
  - No colocar el cable de alimentación encima de bordes afilados ni aplastarlo.
  - Extraer el enchufe antes de realizar cualquier trabajo en el aspirador.
  - No poner en marcha el aspirador si presenta algún desperfecto. Extraer el enchufe en caso de avería.
  - Para evitar riesgos, las reparaciones y el cambio de piezas del aspirador sólo deben ser llevados a cabo por el servicio de asistencia técnica autorizado.
  - Proteger el aspirador de las inclemencias del tiempo, de la humedad y fuentes de calor.
  - No aspirar nunca sin bolsa filtrante.  
=> ¡El aparato puede estropearse!
  - No utilizar productos inflamables o que contengan alcohol en los filtros (bolsas filtrantes, filtro protector del motor, filtro de salida, etc.).
  - El aspirador no ha sido diseñado para su empleo en obras.  
=> La aspiración de escombros puede provocar daños en el aparato.

\*según equipamiento

- Desconectar el aparato cuando no se use.
- Inutilizar inmediatamente los aparatos usados para poder eliminarlos según la normativa.
- Mantener las bolsas y láminas de plástico fuera del alcance de los niños.  
=> ¡Peligro de asfixia!

## Indicaciones de reciclaje

### ■ Embalaje

El embalaje protege el aspirador de posibles desperfectos durante el transporte. Éste está compuesto por materiales no contaminantes y, por tanto, reciclables. Entregar los materiales de embalaje que ya no se necesiten en los centros de recogida para el sistema de reciclaje «punto verde».

### ■ Aparatos usados

Los aparatos usados contienen aún muchos materiales aprovechables. Por este motivo, entregar los aparatos usados en el comercio habitual o en el centro de reciclaje para su reaprovechamiento. Para obtener información sobre los diferentes modos de desguace actuales remitirse al comercio habitual o al distribuidor local.

### ■ Eliminación de filtros y bolsas filtrantes

Los filtros y las bolsas filtrantes están fabricados con materiales respetuosos con el medio ambiente. Pueden eliminarse de forma normal, siempre y cuando no contengan ninguna sustancia que no pueda desecharse con la basura doméstica.

### ! Observaciones

- ¡Conectar el aparato únicamente a un enchufe que disponga de un fusible de mínimo 16 A! Si el fusible salta al conectar el aparato puede deberse a que haya otros aparatos eléctricos de alto consumo de corriente conectados al mismo circuito. La activación del fusible se puede evitar ajustando el nivel más bajo de potencia antes de conectar el aparato, y aumentándolo luego.

## Antes del primer uso

### Figura 1\*

- Introducir la empuñadura en el tubo de aspiración hasta que quede encajada.

### Figura 2

- Abrir el compartimento para accesorios.
- Colocar la boquilla para juntas y la boquilla para tapicería en el compartimento para accesorios de la tapa del aparato.
- Cerrar el compartimento para accesorios.

## Puesta en marcha

### Figura 3

- a) Enclavar el racor del tubo flexible en la abertura de aspiración de la tapa.
- b) Para quitar la manguera flexible de aspiración, presionar las dos lengüetas de retención y extraer el tubo.

### Figura 4\*

- Introducir la empuñadura en el tubo telescópico hasta que quede encajada.
- Para separarlos, presionar el casquillo de desbloqueo y extraer el tubo telescópico.

### Figura 5\*

- Introducir el tubo telescópico en el racor del cepillo universal hasta que quede encajado.
- Para separarlos, presionar el casquillo de desbloqueo y extraer el tubo telescópico.

### Figura 6\*

- Desbloquear el tubo telescópico ajustando el manguito desplazable en la dirección de la flecha y ajustar la longitud deseada.

### Figura 7



- Tirar de la clavija de enchufe para sacar el cable de alimentación de red hasta la longitud deseada y enchufarla.

### Figura 8 Encendido/Apagado

- Encender / apagar el aspirador pulsando la tecla de conexión / desconexión.

### Figura 9 Regular la potencia de aspiración

La potencia de aspiración deseada puede ajustarse pro-gresivamente girando el mando regulador en la dirección de la flecha.

- Gama baja de potencia =>   
Para aspirar tejidos delicados, p. ej., cortinas.
- Gama media de potencia =>   
Para la limpieza diaria en caso de poca suciedad.
- Gama alta de potencia =>   
Para limpiar revestimientos de suelo robustos, suelos duros y cuando hay mucha suciedad.

## Aspirar

### ! Atención:

- Las boquillas universales están sometidas a un cierto desgaste en función del estado del suelo (p. ej. suelos rugosos, baldosas rústicas, etc.). Por esta razón es aconsejable comprobar regularmente la base de la boquilla. Una base de la boquilla que presente desgaste o bordes afilados puede causar daños en suelos delicados, como parquet o linóleo. El fabricante no se responsabilizará de los daños ocasionados por las boquillas desgastadas.

### Figura 10

Ajustar la boquilla universal:

- Alfombras y moquetas
- Suelos lisos



### Figura 11

- Sacar la boquilla para juntas o para tapicería del compartimento para accesorios de la tapa del aparato.

### Figura 12\* Aspirar con los accesorios adicionales

Acoplar las boquillas al tubo de aspiración o a la empuñadura según las necesidades:

- a) Boquilla para juntas: aspirar juntas, esquinas, etc.
- b) Boquilla para tapicería: aspirar muebles tapizados, cortinas, etc.
- c) Cepillo para suelos duros  
Para aspirar revestimientos de suelos duros (baldosas, parqué, etc.)
- Introducir el tubo telescópico en el racor del cepillo para suelos duros hasta que quede encajado.
- Para separarlos, presionar el casquillo de desbloqueo y extraer el tubo telescópico.

### Figura 13

- Tras su uso, guardar la boquilla para juntas o para tapicería de nuevo en el compartimento para accesorios de la tapa del aparato.

### Cepillo turbo

Si su aparato está equipado con un cepillo Turbo, consulte las instrucciones de uso adjuntas relativas al empleo y al mantenimiento.

### Figura 14

- En las pausas cortas mientras se está usando el aspirador puede utilizarse el soporte para el tubo de la parte posterior del aparato.
- Después de apagar el aparato, introducir el gancho del cepillo universal en el hueco dispuesto en la parte posterior del aparato.

### Figura 15

Para superar obstáculos, p. ej. escaleras, el aparato también se puede transportar por la empuñadura.

## Tras el trabajo

### Figura 16

- Extraer el enchufe de la red.
- Tirar ligeramente del cable de alimentación de red y soltarlo (el cable se enrolla automáticamente).

### Figura 17

- Para guardar/transportar el aparato se puede utilizar el soporte para el tubo situado en la parte inferior del aparato.
- Colocar el aparato en posición vertical. Introducir el gancho de sujeción de la boquilla universal en la ranura situada en el lado inferior del aparato.

## Cambio del filtro

- ! Atención: ¡Desconectar el aparato antes de cada cambio de filtro!

### Cambio de la bolsa filtrante

#### Figura 18\*

- a) Si, cuando la boquilla no toca el suelo y está ajustada la máxima potencia, el indicador de cambio de filtro se ilumina en rojo de forma constante, debe cambiarse la bolsa filtrante, aun cuando no estuviese completamente llena. En tal caso es el tipo de contenido de la bolsa lo que hace necesario el cambio.

La boquilla, el tubo de aspiración y la manguera de aspiración no deben estar obstruidos, ya que esto comportaría la iluminación del indicador de cambio de filtro.

- b) Para eliminar las obstrucciones, la empuñadura puede soltarse fácilmente del tubo.

#### Figura 19 Abrir la tapa

- Abrir la tapa accionando la palanca de cierre en dirección de la flecha.

#### Figura 20

- a) Cerrar la bolsa filtrante tirando de la lengüeta de cierre y extraerla.
- b) Introducir una nueva bolsa filtrante hasta el tope en el soporte.
- ! Atención: la tapa cierra únicamente si está colocada la bolsa filtrante.

### Limpiar el filtro protector del motor

El filtro protector del motor debe limpiarse regularmente sacudiéndolo o enjuagándolo.

#### Figura 21

- Abrir el compartimento colector de polvo. **Figura 19**
- Extraer el filtro protector del motor en el sentido que indica la flecha.
- Limpiar el filtro protector sacudiéndolo.
- Lavar el filtro protector en caso de que esté muy sucio.
- A continuación, se ha de poner a secar un mínimo de 24 horas.
- Después de la limpieza, introducir el filtro protector del motor en el aparato y cerrar el compartimento colector de polvo.

### Cambio del filtro de salida

#### Cambiar el microfiltro higiénico

Cuándo cambiarlo: siempre que se instale un paquete de filtros de repuesto nuevo

**Figura 22**

- Abrir el compartimento colector de polvo. **Figura 19**
- Desbloquear el soporte del filtro accionando la palanca de cierre en la dirección de la flecha.
- Extraer el microfiltro higiénico. Colocar un nuevo microfiltro higiénico en el aparato.
- Montar el soporte del filtro en el aparato y encajarlo.

**Cambiar el filtro Hepa**

Si el aparato dispone de un filtro Hepa, éste debe cambiarse anualmente.

**Figura 23**

- Abrir el compartimento colector de polvo. **Figura 19**
- Accionando la palanca de cierre en la dirección de la flecha, desbloquear el filtro Hepa y extraerlo del aparato.
- Introducir el filtro Hepa nuevo y encajarlo.

Después del aspirado de partículas de polvo finas, limpiar el filtro protector del motor y, si fuera necesario, también el microfiltro higiénico, o sustituir el filtro Hepa.

**Cuidados**

La limpieza del aspirador sólo se realizará con el aparato apagado y la clavija de conexión a la red desenchufada. El aspirador y las piezas de plástico de los accesorios pueden limpiarse con cualquier producto de limpieza para plásticos convencional.

**! No utilizar productos abrasivos, limpiacristales o productos de limpieza universales. No introducir nunca el aspirador dentro del agua.**

El compartimento colector de polvo se puede limpiar, en caso necesario, con un segundo aspirador, o simplemente con un paño / cepillo del polvo seco.

Reservado el derecho a introducir modificaciones técnicas.

Χαιρόμαστε, που επιλέξατε μια ηλεκτρική σκούπα Bosch της σειράς GL50.

Σε αυτές τις οδηγίες χρήσης παρουσιάζονται διάφορα μοντέλα GL50. Γι' αυτό μπορεί, να μην αντιστοιχούν όλα τα χαρακτηριστικά του εξοπλισμού και οι λειτουργίες που περιγράφονται στο μοντέλο σας. Πρέπει να χρησιμοποιείτε μόνο τα γνήσια εξαρτήματα της Bosch, τα οποία έχουν κατασκευαστεί ειδικά για την ηλεκτρική σας σκούπα, για την επίτευξη του καλύτερου δυνατού αποτελέσματος αναρρόφησης.

Παρακαλώ φυλάξτε τις οδηγίες χρήσης. Σε περίπτωση παράδοσης της ηλεκτρικής σκούπας σε τρίτους, δώστε παρακαλώ μαζί και τις οδηγίες χρήσης.

**Ανοίξτε παρακαλώ τις σελίδες με τις εικόνες!**

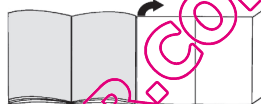
**Περιγραφή συσκευής**

- 1 Πέλμα δαπέδου διπλής χρήσης με δακτύλιο ασφαλίσσης\*
- 2 Πέλμα σκληρού δαπέδου με δακτύλιο ασφαλίσσης\*
- 3 Βούρτσα URBO-UNIVERSAL® για δάπεδα\*
- 4 Τηλεσκοπικός σωλήνας με συρόμενο δακτύλιο (και δακτύλιο ασφαλίσσης)\*
- 5 Χειρολαβή στον εύκαμπο σωλήνα
- 6 Εύκαμπτος σωλήνας αναρρόφησης\*
- 7 Στόμιο αναρρόφησης για σκούπισμα ταπετσαριών\*
- 8 Στόμιο αναρρόφησης για σκούπισμα γωνιών\*
- 9 Βοήθεια σάθμευσης
- 10 Ηλεκτρικό καλώδιο
- 11 Θήκη εξαρτημάτων
- 12 Φίλτρο εξόδου του αέρα\*
- 13 Πλήκτρο On/Off
- 14 Φίλτρο προστασίας του κινητήρα, πλενόμενο
- 15 Βοήθεια αποθήκευσης (στην κάτω πλευρά της συσκευής)
- 16 Σακούλα φίλτρου
- 17 Κάλυμμα του χώρου συλλογής της σκόνης
- 18 Λαβή μεταφοράς
- 19 Ένδειξη αλλαγής φίλτρου\*
- 20 Σχάρα εξόδου του αέρα

**Ανταλλακτικά και ειδικός εξοπλισμός****Α Πακέτο ανταλλακτικών φίλτρων**

Τύπος φίλτρου GXXL (BBZ41FGXXL)

Για άριστη απόδοση: GXXL plus (BBZ41GXXLP)

Περιεχόμενο: 4 σακούλες φίλτρου με κούμπωμα

1 μικροφίλτρο υγιεινής

<http://www.dust-bag-bosch.com>

\*ανάλογα με τον εξοπλισμό

## **B Φίλτρο Hepa BBZ154HF**

Πρόσθετο φίλτρο για καθαρό αέρα Ξεφουσίματος.  
Συνίσταται για τους αλλεργικούς. Αντικατάσταση κάθε χρόνο.

## **C Βούρτσα TURBO-UNIVERSAL® για ταπεσαρίες επίπλων BBZ42TB**

Βούρτσισμα και αναρρόφηση σκόνης σε μία κίνηση για έπιπλα με ταπεσαρία, στρώματα, καθίσματα αυτοκινήτου κ.λπ. Ιδιαίτερα κατάλληλη για απορρόφηση των τριχών των κατοικίδιων ζώων. Η κίνηση του κυλίνδρου της βούρτσας επιτυγχάνεται μέσω του ρεύματος αναρρόφησης της ηλεκτρικής σκούπας.  
Δεν είναι απαραίτητη καμία ηλεκτρική σύνδεση.

## **D Βούρτσα TURBO-UNIVERSAL® για δάπεδα BBZ102TB**

Βούρτσισμα και αναρρόφηση σκόνης σε μία κίνηση από χαλιά και μοκέτες με κοντό πέλος ή από άλλες επενδύσεις. Ιδιαίτερα κατάλληλη για απορρόφηση των τριχών των κατοικίδιων ζώων. Η κίνηση του κυλίνδρου της βούρτσας επιτυγχάνεται μέσω του ρεύματος αναρρόφησης της ηλεκτρικής σκούπας.  
Δεν είναι απαραίτητη καμία ηλεκτρική σύνδεση.

## **E Πέλμα αναρρόφησης σκληρού δαπέδου BBZ123HD**

Για την αναρρόφηση σε λεία δάπεδα (παρκέ, πλακάκια, τερακότα,...)

## **Χρήση σύμφωνα με το σκοπό προορισμού**

Αυτή η ηλεκτρική σκούπα προορίζεται για χρήση στο σπίτι και όχι για επαγγελματικούς σκοπούς.  
Χρησιμοποιείτε την ηλεκτρική σκούπα αποκλειστικά σύμφωνα με τα στοιχεία σ' αυτές τις οδηγίες χρήσης.

Ο κατασκευαστής δεν ευθύνεται για ενδεχόμενες ζημιές, που οφείλονται σε μη ενδεδειγμένη χρήση ή σε λάθος χειρισμό.  
Γι' αυτό προσέξτε οπωσδήποτε τις ακόλουθες υποδείξεις!

### **Η ηλεκτρική σκούπα επιτρέπεται να χρησιμοποιείται μόνο με:**

- Γνήσιες σακούλες φίλτρων
- Γνήσια ανταλλακτικά, αξεσουάρ ή -ειδικά αξεσουάρ

### **Η ηλεκτρική σκούπα δεν είναι κατάλληλη για:**

- τη χρήση σε ανθρώπους ή ζώα
- την απορρόφηση:
  - μικρών ζωντανών οργανισμών
  - βλαβερών στην υγεία, κοφτερών, καυτών ή πυρακτωμένων υλικών
  - υγρών ουσιών
  - εύφλεκτων ή εκρηκτικών υλικών και αερίων
  - στάχτης, αιθάλης από τζάκια και κεντρικές θερμάνσεις.
  - σκόνης μελανιού από εκτυπωτές και φωτοαντιγραφικά μηχανήματα.

## **Υποδείξεις ασφαλείας**

Αυτή η ηλεκτρική σκούπα ανταποκρίνεται στους αναγνωρισμένους κανόνες της τεχνικής και στους σχετικούς κανονισμούς ασφαλείας.

- Τοποθετείτε τη συσκευή πάνω σε μια σταθερή και ασφαλή επιφάνεια.
- Κατά την αναρρόφηση σε σκάλες πρέπει να βρίσκεται η συσκευή πάντα κάτω από το χρήστη.
- Στις ακόλουθες περιπτώσεις πρέπει να θέσετε τη συσκευή αμέσως εκτός λειτουργίας και να έρθετε σε επαφή με το σέρβις πελατών:
  - όταν το καλώδιο σύνδεσης στο δίκτυο είναι χαλασμένο.
  - όταν έχετε αναρροφήσει αθλήτα υγρό ή όταν έχει εισχωρήσει υγρό στο εσωτερικό της συσκευής.
  - όταν η συσκευή έχει πέσει κάτω.
- Συνδέστε στο ρεύμα και θέστε σε λειτουργία την ηλεκτρική σκούπα μόνο σύμφωνα με τα στοιχεία στην πινακίδα τύπου.
- Επιτρέπεται η χρήση της ηλεκτρικής σκούπας σε παιδιά μόνο κάτω από επίτηρηση.
- Αυτή η συσκευή δεν επιτρέπεται να χρησιμοποιείται από άτομα με περιορισμένες φυσικές, αισθητήριες ή ψυχοσωματικές ικανότητες ή με ελλιπή εμπειρία / γνώση (συμπεριλαμβανομένων και των παιδιών), εκτός εάν έχουν ενημερωθεί για το χειρισμό της συσκευής από ένα υπεύθυνο άτομο.
  - Αποφεύγετε την αναρρόφηση με το πέλμα και το σωλήνα αναρρόφησης κοντά στο κεφάλι.  
=> Υπάρχει κίνδυνος τραυματισμού!
  - Μη χρησιμοποιείτε το ηλεκτρικό καλώδιο για το κράτημα ή τη μεταφορά της ηλεκτρικής σκούπας.
  - Σε περίπτωση πολύωρης συνεχούς λειτουργίας τραβήξτε το ηλεκτρικό καλώδιο εντελώς έξω.
  - Για να αποσυνδέσετε τη συσκευή από το ηλεκτρικό δίκτυο, μην τραβάτε το ηλεκτρικό καλώδιο αλλά βγάλτε το φιο από την πρίζα.
  - Μην τραβάτε το ηλεκτρικό καλώδιο πάνω από κοφτερές ακμές και μην το συνθλίβετε.
  - Πριν από κάθε εργασία στην ηλεκτρική σκούπα τραβήξτε το φιο από την πρίζα.
  - Μη θέσετε σε λειτουργία μια χαλασμένη ηλεκτρική σκούπα. Σε περίπτωση που παρουσιαστεί μια βλάβη, τραβήξτε το φιο από την πρίζα.
  - Οι επισκευές και η αντικατάσταση των ανταλλακτικών στην ηλεκτρική σκούπα επιτρέπεται να πραγματοποιούνται μόνο από εξουσιοδοτημένο σέρβις πελατών.
  - Προστατεύετε την ηλεκτρική σκούπα από τις καιρικές επιδράσεις, την υγρασία και τις πηγές θερμότητας.
  - Μην αναρροφάτε ποτέ χωρίς σακούλα φίλτρου.  
=> Η συσκευή μπορεί να υποστεί ζημιά!
  - Μη βάζετε κανένα εύφλεκτο υλικό ή υλικό που περιέχει αλκοόλη πάνω στα φίλτρα (σακούλα φίλτρου, φίλτρο προστασίας του κινητήρα, φίλτρο εξόδου του αέρα, κλπ.).

\*ανάλογα με τον εξοπλισμό

- Η ηλεκτρική σκούπα δεν είναι κατάλληλη για τη χρήση σε εργοτάξια.  
=> Η αναρρόφηση μπάζων μπορεί να οδηγήσει σε ζημιά της συσκευής.
- Απενεργοποιείτε τη συσκευή, όταν δε γίνεται αναρρόφηση.
- Καταστρέφετε αμέσως τις άχρηστες συσκευές, μετά παραδώστε τη συσκευή για μια απόσυρση σύμφωνα με τους κανονισμούς.
- Οι πλαστικές σακούλες και οι μεμβράνες πρέπει να φυλάγονται μακριά από μικρά παιδιά και να αποσύρονται.  
=> Υπάρχει κίνδυνος ασφυξίας!

## Υποδείξεις για την απόσυρση

- **Συσκευασία**  
Η συσκευασία προστατεύει την ηλεκτρική σκούπα από ζημιά κατά τη μεταφορά.  
Αποτελείται από φιλικά προς το περιβάλλον υλικά και γι' αυτό είναι ανακυκλώσιμη.  
Παραδώστε τα υλικά συσκευασίας που δεν χρειάζονται άλλο, στα σημεία συγκέντρωσης των υλικών ανακύκλωσης.
- **Παλιά συσκευή**  
Οι παλιές συσκευές περιέχουν πολλά ακόμα χρήσιμα υλικά.  
Γι' αυτό παραδίδετε την άχρηστη συσκευή σας σ' ένα ειδικό κατάστημα ή σ' ένα κέντρο ανακύκλωσης.  
Τους τρόπους απόσυρσης μπορείτε να τους πληροφορηθείτε στα ειδικά καταστήματα ή στις υπηρεσίες του δήμου σας.
- **Απόσυρση του φίλτρου και της σακούλας του φίλτρου**  
Τα φίλτρα και οι σακούλες των φίλτρων είναι κατασκευαστεί από φιλικά προς το περιβάλλον υλικά. Εφόσον δεν περιλαμβάνουν ουσίες, που απαγορεύονται για τα οικιακά απορρίμματα, μπορούν να αποσυρθούν μαζί με τα κανονικά οικιακά απορρίμματα.
- **Προσέξτε παρακαλώ**  
• Συνδέστε τη συσκευή μόνο σε πρίζα που είναι ασφαλισμένη με μια ασφάλεια τουλάχιστον 16 A !  
Εάν η ασφάλεια κατά την ενεργοποίηση της συσκευής "πέσει" μία φορά, μπορεί αυτό να οφείλεται στο γεγονός, ότι στο ίδιο κύκλωμα βρίσκονται συγχρόνως συνδεδεμένες και άλλες ηλεκτρικές συσκευές με υψηλή κατανάλωση ρεύματος.  
Το "πέσιμο" της ασφάλειας μπορεί να αποφευχθεί, ρυθμίζοντας πριν την ενεργοποίηση της συσκευής τη χαμηλότερη βαθμίδα ισχύος και επιλέγοντας στη συνέχεια μια υψηλότερη βαθμίδα ισχύος.

## Πριν την πρώτη χρήση

- **Εικ. 1\***  
• Τοποθετήστε τη χειρολαβή στον εύκαμπο σωλήνα αναρρόφησης και ασφαλίστε την.

- **Εικ. 2**  
• Ανοίξτε τη θήκη των εξαρτημάτων.  
• Τοποθετήστε το στόμιο αναρρόφησης για σκούπισμα γωνιών και το στόμιο αναρρόφησης για σκούπισμα ταπεσαριών στη θήκη των εξαρτημάτων στο κάλυμμα της συσκευής.  
• Κλείστε τη θήκη των εξαρτημάτων.

## Θέση σε λειτουργία

- **Εικ. 3**  
α) Τοποθετήστε το στόμιο του σωλήνα αναρρόφησης στο άνοιγμα αναρρόφησης στο καπάκι.  
β) Κατά την αφαίρεση του εύκαμπτου σωλήνα αναρρόφησης πιέστε μεταξύ τους τα δύο δόντια ασφάλισης και τραβήξτε έξω τον εύκαμπο σωλήνα.



- **Εικ. 4\***  
• Σπρώξτε τη χειρολαβή μέχρι να ασφαλίσει μέσα στον τηλεσκοπικό σωλήνα.  
• Για το λύσιμο της σύνδεσης πιέστε το πλήκτρο απασφάλισης και τραβήξτε έξω τον τηλεσκοπικό σωλήνα.

- **Εικ. 5\***  
• Σπρώξτε τον τηλεσκοπικό σωλήνα μέχρι να ασφαλίσει μέσα στο στόμιο του πέλατος δαπέδου.  
• Για το λύσιμο της σύνδεσης πιέστε το πλήκτρο απασφάλισης και τραβήξτε έξω τον τηλεσκοπικό σωλήνα.

- **Εικ. 6\***  
• Μετακινώντας το συρόμενο δακτύλιο προς την κατεύθυνση του βέλους, απασφαλίστε τον τηλεσκοπικό σωλήνα και ρυθμίστε το επιθυμητό μήκος.

- **Εικ. 7**  
• Πιάστε το ηλεκτρικό καλώδιο από το φως, τραβήξτε έξω το επιθυμητό μήκος και συνδέστε το φως στην πρίζα του ρεύματος.

- **Εικ. 8 Ενεργοποίηση / Απενεργοποίηση**  
• Θέστε την ηλεκτρική σκούπα σε λειτουργία ή εκτός λειτουργίας, πατώντας το πλήκτρο On/Off (πλήκτρο ενεργοποίησης και απενεργοποίησης).

- **Εικ. 9 Ρύθμιση της δύναμης αναρρόφησης**  
Στρέφοντας το κουμπί ρύθμισης προς την κατεύθυνση του βέλους μπορεί να ρυθμιστεί συνεχώς η επιθυμητή δύναμη αναρρόφησης.  
■ Χαμηλή περιοχή ισχύος =>   
Για την αναρρόφηση ευαίσθητων υλικών, π.χ. κουρτινών.  
■ Μεσαία περιοχή ισχύος =>   
Για το καθημερινό καθαρίσιμα σε περίπτωση μικρής ρύπανσης.  
■ Υψηλή περιοχή ισχύος =>   
Για καθαρίσιμα σταθερών επιφανειών επικάλυψης δαπέδου, σκληρών δαπέδων και σε περίπτωση μεγάλης ρύπανσης.

## Αναρρόφηση

### Προσοχή

- Τα πέλματα διαπέδου υπόκεινται, ανάλογα με τη σύσταση του σκληρού διαπέδου σας (π.χ. τραχιά, ρουστίκ πλακίδια) σε μια ορισμένη φθορά. Γι' αυτό πρέπει σε τακτικά χρονικά διαστήματα να ελέγχετε το κάτω μέρος του πέλματος. Τα φθαρμένα, κοφτερά πέλματα διαπέδου μπορούν να προκαλέσουν ζημιά στα ευαίσθητα σκληρά δάπεδα, όπως παρκέ ή λινοτάπητας. Ο κατασκευαστής δεν ευθύνεται για ενδεχόμενες ζημιές, που οφείλονται σε ένα φθαρμένο πέλμα διαπέδου.

### Εικ. 10

Ρύθμιση του πέλματος διαπέδου:

- Χαλιά και μοκέτες



- Λεία δάπεδα



### Εικ. 11

- Αφαιρέστε το στόμιο αναρρόφησης για σκούπισμα γωνιών και το στόμιο αναρρόφησης για σκούπισμα ταπετσαριών από τη θήκη των εξαρτημάτων στο κάλυμμα της συσκευής.

### Εικ. 12\* Αναρρόφηση με πρόσθετα αξεσουάρ

Συνδέστε τα στόμια ανάλογα με τις ανάγκες στο σωλήνα αναρρόφησης ή στη χειρολαβή:

- α) Στόμιο αναρρόφησης για το σκούπισμα αρμών και γωνιών, κ.λπ.
- β) Στόμιο αναρρόφησης για το σκούπισμα των επίπλων με ταπετσαρία, κουρτίνες, κ.λπ.
- γ) Πέλμα σκληρού διαπέδου  
Για την αναρρόφηση σκόνης από σκληρά δάπεδα (πλακάκια, παρκέ κ.λπ.)
- Σπρώξτε τον τηλεσκοπικό σωλήνα μέχρι να ασφαλίσει στο στόμιο του πέλματος αναρρόφησης σκληρού διαπέδου.
- Για το λύσιμο της σύνδεσης πιέστε το πληκτροασφαλίσις και τραβήξτε έξω τον τηλεσκοπικό σωλήνα.

### Εικ. 13

- Μετά τη χρήση τοποθετήστε το στόμιο αναρρόφησης για σκούπισμα γωνιών και το στόμιο αναρρόφησης για σκούπισμα ταπετσαριών ξανά στη θήκη των εξαρτημάτων στο κάλυμμα της συσκευής.

### Πέλμα Turbo

Εάν η συσκευή σας είναι εξοπλισμένη με ένα πέλμα Turbo, μπορείτε να βρείτε τις σχετικές υποδείξεις για τη χρήση και τη συντήρηση στις συνημμένες οδηγίες χρήσης.

### Εικ. 14

- Στα μικρά διαλείμματα σκούπισματος μπορείτε να χρησιμοποιήσετε τη βοήθεια στάθμευσης που βρίσκεται στην πίσω πλευρά της συσκευής.
- Μετά την απενεργοποίηση της συσκευής σπρώξτε το άγκιστρο που βρίσκεται στο πέλμα διαπέδου στην εγκοπή στην πίσω πλευρά της συσκευής.

### Εικ. 15

Για το ξεπέρασμα των εμποδίων, π.χ. στις σκάλες, μπορεί να μεταφερθεί η συσκευή επίσης και με τη χειρολαβή.

## Μετά την εργασία

### Εικ. 16

- Τραβήξτε το φιλτράκι από την πρίζα.
- Τραβήξτε λίγο το ηλεκτρικό καλώδιο και αφήστε το ελεύθερο (το καλώδιο τυλίγεται αυτόματα).

### Εικ. 17

- Για τη φύλαξη/μεταφορά της συσκευής μπορείτε να χρησιμοποιήσετε τη βοήθεια αποθήκευσης που βρίσκεται στην κάτω πλευρά της συσκευής.
- Τοποθετήστε τη συσκευή όρθια. Σπρώξτε το άγκιστρο που βρίσκεται στο πέλμα διαπέδου στην εγκοπή στην κάτω πλευρά της συσκευής.

## Αντικατάσταση φίλτρου

Προσοχή: Πριν από κάθε αλλαγή φίλτρου

- απενεργοποιείτε τη συσκευή!

### Αντικατάσταση της σακούλας φίλτρου

### Εικ. 18\*

- α) Όταν ανάβει συνεχώς κόκκινη η ένδειξη αλλαγής φίλτρου με σπικωμένο το πέλμα από το δάπεδο και με την υψηλότερη ρύθμιση της ισχύος, πρέπει να αλλάξει η σακούλα του φίλτρου, ακόμα και στην περίπτωση που δεν είναι εντελώς γεμάτη. Σε αυτήν την περίπτωση καθιστά το είδος της ρύπανσης την αλλαγή απαραίτητη. Κατά τη διαδικασία αυτή το στόμιο, ο σωλήνας αναρρόφησης και ο εύκαμπτος σωλήνας αναρρόφησης δεν θα πρέπει να είναι φραγμένα, διότι κάτι τέτοιο προκαλεί επίσης την ενεργοποίηση της ένδειξης αλλαγής φίλτρου.
- β) Για την απομάκρυνση των φραγμάτων μπορεί η χειρολαβή να λυθεί εύκολα από τον εύκαμπτο σωλήνα.

### Εικ. 19 Άνοιγμα του καλύμματος

- Ανοίξτε το κάλυμμα, σπρώχνοντας το μοχλό κλεισίματος προς την κατεύθυνση του βέλους.

### Εικ. 20

- α) Κλείστε τη σακούλα φίλτρου τραβώντας από τη γλώσσα φραγής και αφαιρέστε την.
- β) Σπρώξτε την καινούργια σακούλα φίλτρου στο στήριγμα μέχρι το τέρμα.

Προσοχή: Κλείστε το κάλυμμα μόνο με τοποθετημένη μέσα τη σακούλα φίλτρου.

Καθαρισμός του φίλτρου προστασίας του κινητήρα  
Το φίλτρο προστασίας του κινητήρα πρέπει να καθαρίζεται σε τακτικά χρονικά διαστήματα με ελαφρό κτύπημα ή πλύσιμο!

### Εικ. 21

- Ανοίξτε το κάλυμμα του χώρου συλλογής της σκόνης.
- Εικ. 19
- Τραβήξτε έξω το φίλτρο προστασίας του κινητήρα προς την κατεύθυνση του βέλους.
- Καθαρίστε το φίλτρο προστασίας του κινητήρα με ελαφρό κτύπημα.

\*ανάλογα με τον εξοπλισμό



- Σε περίπτωση μεγάλης ρύπανσης του φίλτρου προστασίας του κινητήρα πρέπει να πλυθεί.
- Στη συνέχεια αφήστε το φίλτρο να στεγνώσει το λιγότερο για 24 ώρες.
- Μετά τον καθαρισμό, σπρώξτε το φίλτρο προστασίας του κινητήρα μέσα στη συσκευή και κλείστε το κάλυμμα του χώρου συλλογής της σκόνης.

### Αντικατάσταση του φίλτρου εξόδου του αέρα

#### Αντικατάσταση του μικροφίλτρου υγιεινής

Πότε πρέπει να αντικαθίσταται: Με κάθε καινούργια συσκευασία ανταλλακτικού φίλτρου

#### Εικ. 22

- Ανοίξτε το κάλυμμα του χώρου συλλογής της σκόνης.  
Εικ. 19
- Σπρώχνοντας το μοχλό κλεισίματος προς την κατεύθυνση του βέλους, απασφαλίστε το στήριγμα του φίλτρου.
- Αφαιρέστε το μικροφίλτρο υγιεινής. Τοποθετήστε στη συσκευή νέο μικροφίλτρο υγιεινής.
- Τοποθετήστε το στήριγμα του φίλτρου στη συσκευή και ασφαλίστε το.

#### Αντικατάσταση του φίλτρου Hera

Εάν η συσκευή σας είναι εξοπλισμένη με ένα φίλτρο Hera, πρέπει αυτό να αντικαθίσταται κάθε χρόνο.

#### Εικ. 23

- Ανοίξτε το κάλυμμα του χώρου συλλογής της σκόνης.  
Εικ. 19
- Σπρώχνοντας το μοχλό κλεισίματος προς την κατεύθυνση του βέλους, απασφαλίστε και αφαιρέστε από τη συσκευή το φίλτρο Hera.
- Τοποθετήστε το νέο φίλτρο Hera και ασφαλίστε το.

Μετά την απορρόφηση λεπτών σωματιδίων σκόνης, καθαρίστε το φίλτρο προστασίας του κινητήρα, ενδεχομένως αντικαταστήστε το μικροφίλτρο υγιεινής ή το φίλτρο Hera.

## Φροντίδα

Πριν από κάθε καθαρισμό, πρέπει πρώτα να απενεργοποιείται η ηλεκτρική σκούπα και να τραβιέται το φως από την πρίζα του ρεύματος. Η ηλεκτρική σκούπα και τα πλαστικά αξεσουάρ μπορούν να καθαριστούν με ένα υγρό καθαρισμού πλαστικών του εμπορίου.

❗ **Μη χρησιμοποιείτε κανένα διαβρωτικό υλικό, υγρό καθαρισμού γυαλιού ή υγρό καθαρισμού γενικής χρήσης. Μη βυθίζετε την ηλεκτρική σκούπα ποτέ στο νερό.**

Ο χώρος συλλογής της σκόνης μπορεί, όταν χρειάζεται, να αναρροφηθεί με μια δεύτερη ηλεκτρική σκούπα, ή να καθαριστεί απλά με ένα στεγνό ξεσκονόπανο ή πινέλο.

Διατηρούμε το δικαίωμα των τεχνικών αλλαγών. Bosch GL50 model bir elektrikli süpürge kullanmayı tercih ettiğiniz için teşekkür ederiz.

Bu kullanım kılavuzunda farklı GL50 modeller gösterilmiştir. Bu nedenle, burada açıklanan tüm donanım özellikleri veya fonksiyonlar modelinizde mevcut olmayabilir. En iyi emme sonucunu elde edebilmek amacıyla sadece elektrikli süpürge için özel olarak geliştirilen orijinal Bosch aksesuarlarını kullanmalısınız.

Kullanma kılavuzunu lütfen itinayla saklayınız. Elektrikli süpürgeyi başka birisine verecek olursanız, lütfen kullanma kılavuzunu da veriniz.

### Lütfen resimli sayfaları açınız!

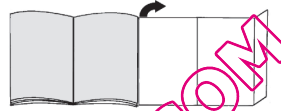

## Cihazın teknik özellikleri

- 1 Kademeli kilit kovanlı süpürme başlığı\*
- 2 Kilit kovanlı sert zemin başlığı\*
- 3 TURBO-UNIVERSAL®-Yer fırçası\*
- 4 İtme manşetli teleskopik boru (ve kilitleme kovanı)\*
- 5 Hortum tutamağı
- 6 Emme hortumu\*
- 7 Döşeme süpürme başlığı\*
- 8 Dar aralık kenar süpürme başlığı\*
- 9 Park yardımı
- 10 Şebeke bağlantı kablosu
- 11 Aksesuar rafı
- 12 Dışarı üfleme filtresi\*
- 13 Açma/Kapatma tuşu
- 14 Motor koruma filtresi, yıkanabilir
- 15 Yerleştirme yardımı (cihazın alt tarafında)
- 16 Filtre torbası
- 17 Toz haznesi kapağı
- 18 Taşıma tutamağı
- 19 Filtre değiştirme göstergesi\*
- 20 Dışarı üfleme ızgarası

EEE Yönetmeliğine Uygundur

Elektrik bağlantısı	220-240 V**
Gerilim/Frekans	50 Hz**
Amper	10 A**

\* donanıma göre

\*\* Modele göre değişiklik gösterebilir

## Yedek parça ve özel aksesuarlar

### A Yedek filtre paketi

Filtre Tipi GXLL (BBZ41FGXXL)

En iyi performans için: GXLL plus (BBZ41GXLLP)

İnhalatçidekiler: 4 açılır kapanır filtre (toz) torbası  
1 mikro-hijyen filtresi

<http://www.dust-bag-bosch.com>

## B Hepa-filtresi BBZ154HF

Üflenlen havanın daha temiz olması için ek filtre.  
Alerjik insanlar için tavsiye edilir. Yılda bir değiştiriniz.

## C TURBO-UNIVERSAL®-Minder fırçası BBZ42TB

Minderli mobilyaların, yatakların, araç koltuklarının v.s. tek aşamada fırçalanması ve süpürülmesi. Özellikle hayvan tüy ve kıllarını temizlemek için uygundur. Fırçalı merdanesi, elektrikli süpürge için emdiği havanın akışı üzerinden hareket ettirilir. Elektrik bağlantısına gerek yoktur.

## D TURBO-UNIVERSAL®-Yer fırçası BBZ102TBB

Kısa halıların, duvardan duvara halıların ve/veya tüm kaplamaların bir hamlede fırçalanması ve süpürülmesi. Özellikle hayvan tüy ve kıllarını temizlemek için uygundur. Fırçalı merdanesi, elektrikli süpürge için emdiği havanın akışı üzerinden hareket ettirilir. Elektrik bağlantısına gerek yoktur.

## E Sert zemin başlığı BBZ123HD

Düz zeminlerin süpürülmesi için  
(parke, fayans, terakota,...)

## Amaca uygun kullanım

Bu elektrikli süpürge evde kullanım için üretilmiştir, sanayi ortamında kullanıma uygun değildir.  
Bu elektrikli süpürge sadece bu kullanma kılavuzunda verilen bilgilere göre kullanılmalıdır.

Amaca uygun olmayan veya hatalı kullanımdan kaynaklanan muhtemel hasarlardan üretici sorumlu değildir ve sorumlu tutulamaz.  
Bu nedenle, lütfen aşağıdaki bilgilere kesinlikle dikkat ediniz!

### Elektrikli süpürge sadece aşağıdaki parçalar ile kullanılmalıdır:

- Orijinal filtre torbaları
- Orijinal yedek parçalar, aksesuarlar veya özel aksesuarlar

### Elektrikli süpürge aşağıdaki işlemler için uygun değildir:

- İnsanların veya hayvanların bu cihaz ile temizlenmesi
- Aşağıdaki cisim, madde veya pisliklerin emilerek temizlenmesi:
  - Haşereler/küçük canlılar
  - Sağlığa zararlı, keskin kenarlı, sıcak veya akkordlaşmış maddeler
  - Nemli, ıslak veya sıvı maddeler
  - Kolay alevlenen veya patlayıcı maddeler ve gazlar.
  - merkezi ısıtma tesisatlarındaki ve çini sobalardaki kül ve kurumlar
  - Yazıcılardan veya fotokopi makinelerinden çıkan toner tozu.

## Güvenlik bilgileri

Bu elektrikli süpürge, geçerli teknik kurallara ve bilinen güvenlik yönetmeliklerine uygundur.

- Süpürürken cihazı sağlam ve güvenli bir altlığın üzerine koyunuz.
- Merdivenlerde süpürürken cihaz daima, cihazı kullanan kişinin alt tarafında durmalıdır.
- Aşağıdaki durumlarda cihazı artık çalıştırmayınız ve müşteri hizmetleriyle irtibata geçiniz:
  - Şebeke bağlantı kablosu hasar görmüş ise.
  - Yanlışlıkla sıvı olan bir yüzeyi süpürdünüzse veya cihazın iç kısımlarına sıvı kaçtıysa.
  - Cihaz yere düştüyse.
- Elektrikli süpürgeyi sadece tip levhasında belirtilen şekilde takıp kullanınız.
- Çocukların elektrikli süpürgeyi sadece gözetim altında kullanmalarına izin veriniz.
- Bu cihaz, fiziksel, algısal veya zihinsel yetersizlikleri olan kişiler tarafından (çocuklar dahil), sorumlu kişilerin gözetimi olmaksızın kullanılamaz.
- Emme ünitesi ve borular ile insanın kafasının yanında veya yakınında emerek temizlik yapılması önlenmelidir.  
=> Yaralanma tehlikesi söz konusudur!
- Elektrik bağlantı kablosunu, elektrikli süpürgeyi taşıma / nakletme amacıyla kullanmayınız.
- Birkaç saat süreklili çalıştırdıysanız şebeke bağlantı kablosunu tamamen çekiniz.
- Cihazı şebekeden ayırırken bağlantı kablosundan değil, fişten çekiniz.
- Elektrik bağlantı kablosu keskin kenarlar üzerinden çekilmemeli ve herhangi bir yere sıkıştırılmamalıdır.
- Elektrikli süpürge yapacağınız tüm çalışmalardan önce şebeke fişini çekiniz.
- Hasarlı elektrikli süpürgeyi çalıştırmayınız. Bir arıza söz konusu olduğu zaman, elektrik fişini prizden çekip çıkarınız.
- Tehlikelerden korunmak için tamir işlemleri ve elektrikli süpürge üzerindeki yedek parça değişiklikleri sadece yetkili müşteri hizmetleri tarafından uygulanmalıdır.
- Elektrikli süpürgeyi yağış, nem ve ısı kaynaklarından koruyunuz.
- Asla filtre torbasız süpürmeyiniz.  
=> Cihaz zarar görebilir!
- Filtrenin üzerine yanabilir veya alkol içeren maddeler (filtre torbası, motor koruma filtresi, dışarı üfleme filtresi, vs.) koymayınız.
- Elektrikli süpürge inşaat alanında kullanıma uygun değildir.  
=> Hafriyatın süpürülmesi cihaza zarar verebilir.
- Süpürmediğinizde cihazı kapatınız.
- Eski ve artık kullanılmayacak olan cihazlar derhal kullanılamaz hale getirilmeli ve gerektiği şekilde imha edilmelidir.
- Plastik torbalar ve folyolar çocukların ulaşamayacağı yerlerde muhafaza edilmeli ve imha edilmelidir.  
=> Boğulma tehlikesi söz konusudur!

## Giderme bilgileri

### ■ Ambalaj

Ambalaj, elektrikli süpürgeyi nakliyat esnasında zarar görmeye karşı korur.

Ambalaj çevreye zarar vermeyen malzemelerden ibarettir ve bu nedenle tekrar geri kazanılabilir. Almanya'da artık kullanılmayan ambalaj malzemelerini, »Grüner Punkt« adını taşıyan yeniden değerlendirme sisteminin toplama merkezlerine gönderiniz. Kendi ülkenizde bu cins merkezler varsa, ambalaj malzemesini bu merkezlere göndermenizi tavsiye ederiz.

### ■ Eski cihaz

Eski cihazlar birçok değerli malzemeler ihtiva eder. Bu nedenle, Almanya'da eski cihazlarınızın tekrar değerlendirilmesi için yetkili satıcıya veya bir geri kazanma veya dönüşüm merkezine verilir. Güncel giderme yöntemleri hakkında bilgi almak için, lütfen yetkili satıcınıza veya oturduğunuz bölge belediyesine başvurunuz.

### ■ Filtre ve filtre torbasının imha edilmesi

Filtreler ve filtre torbaları çevreye zarar vermeyen malzemelerden üretilmiştir. Ev atıklarına katılmaları yasak olan maddeler içermedikleri sürece, normal ev atıkları ile birlikte imha edilebilirler.

### ! Lütfen dikkat

- Şebeke prizi en az 16 A sigorta ile emniyete alınmış olmalıdır. Eğer cihaz çalıştırıldığında sigorta atacak olursa, bunun sebebi, cihaz ile birlikte yüksek elektrik bağlantı değerine sahip başka elektrikli cihazların da aynı anda elektrik devresinde bağlı ve devrede olması olabilir. Cihazı açarken en düşük güç kademesini ayarlayarak ve güç kademesini sonradan artırarak sigortanın devreye girmesini engelleyebilirsiniz.

### Elektrik süpürgenizi daha verimli kullanabilmeniz için dikkat etmeniz gereken hususlar:

- Bu cihazlar ev tipi kullanıma uygundur, endüstriyel (sanayi tipi) kullanıma uygun değildir.
- Süpürülecek yerin tipine göre motor gücünü ayarlayınız.
- Elektrikli süpürgenizi için her zaman orijinal yedek parça, aksesuar veya özel aksesuarları kullanınız.
- Eğer, cihazınız toz torbalı ise; Mutlaka orijinal toz torbası kullanınız. (Filtre değişim göstergesinden toz torbasının doluluk oranı görülebilir. Bu durumda toz torbası yenisi ile değiştirilmelidir.
- Cihazınız toz hazneli ise; Optimum temizlik sonuçları için güç ayar düğmesinin maksimumuna getiriniz. Sadece çok hassas malzemelerde gücü daha az ayarlamamız önerilir. (Her kullanım sonrasında bu hazne ve filtrelerinin temizlenmesi gerekir.)
- Elektrikli süpürgeyi sadece tip (etiket) levhasındaki gibi takın ve kullanın.
- Cihazı dikey konumdayken çalıştırmayınız.

## İlk kullanımdan önce

### Resim 1\*

- Tutamağı emme hortumuna yerleştiriniz ve yerine oturtunuz.

### Resim 2

- Aksesuar bölmesini açınız.
- Dar aralık kenar süpürme başlığını ve döşeme süpürme başlığını cihaz kapağındaki aksesuar bölmesine yerleştiriniz.
- Aksesuar bölmesini kapatınız.

## Çalıştırılması

### Resim 3

- a) Emme hortumu ara parçasını kapaktaki havalandırma deliğine geçiriniz.
- b) Emme hortumu çıkarırken, iki dilit dili bastırılmalı ve hortum çekilerek dışarı çıkarılmalıdır.

### Resim 4\*

- Tutamağı, yerine oturuncaya kadar teleskopik borunun içine itiniz.
- Bağlantıyı çözmek için kilitleme kovanını bastırınız ve teleskopik boruyu çekip çıkarınız.

### Resim 5\*

- Teleskopik boru yerine oturana kadar yer başlığını süpürme ucuna iyice itiniz.
- Bağlantıyı çözmek için kilitleme kovanını bastırınız ve teleskopik boruyu çekip çıkarınız.

### Resim 6\*

- Sürgü manşeti ok yönünde ayarlanarak teleskopik borunun kilidini çözünüz ve istenen uzunluğu ayarlayınız.

### Resim 7



- Şebeke bağlantı kablosunu fişten tutunuz, istediğiniz uzunluğa kadar çekiniz şebeke fişini takınız.

### Resim 8 Açma/Kapatma

- Elektrikli süpürgeyi açma / kapatma düğmesine basarak açabilir ve kapatabilirsiniz.

### Resim 9 Emme gücünün düzenlenmesi

Ayar düğmesi ok yönünde döndürülerek istenilen emme gücü kademesiz olarak ayarlanacaktır.

- Düşük güç alanı => 
- Hassas maddelerin temizlenmesi için kullanılır, örn. tüller.
- Orta güç alanı => 
- Az kirli yüzeylerin günlük temizliğinde.
- Yüksek güç alanı => 
- Sağlam zemin kaplamalarının, sert zeminlerin ve çok kirli zeminlerin temizlenmesi için.

## Emerek temizleme

### Dikkat

- Zemin süpürme başlığına yüklenilmemelidir, sert zemin yapısının niteliğine bağlı olarak (örn. pürüzlü, rustik fayanslar) aşınmaya neden olabilir. Bu nedenle bunların düzenli aralıklarla meme çalışma tabanında kontrol edilmeleri gereklidir. Aşınmış, keskin kenarlı fırça yüzeyleri parke veya linolyum gibi hassas sert yüzeylerde hasarlara neden olabilir. Üretici, yıpranmış taban memelerinin neden olduğu hasarlara karşı sorumluluk kabul etmemektedir.

### Resim 10

Zemin süpürme ünitesinin ayarlanması:

- Halı ve halı tabanlarının süpürülmesi için



- Düz zeminler



### Resim 11

- Dar aralık kenar süpürme başlığını veya döşeme süpürme başlığını cihaz kapağındaki aksesuar bölmesinden çıkarınız.

### Resim 12\* Ek aksesuar ile süpürme

Üniteyi ihtiyacınıza göre emme borusuna veya tutamağa takınız:

- a) Aralıkların ve köşelerin v.s. süpürülmesi için aralık ünitesi.
  - b) Mobilya takımlarının, perdelerin v.s. süpürülmesi için döşeme süpürme başlığı.
  - c) Sert zemin başlığı  
Sert zeminlerin süpürülmesi için (fayans, parke vs.)
- Teleskopik boruyu, yerine oturana kadar sert zemin başlığı bağlantı parçasına itiniz.
  - Bağlantıyı çözmek için, kilitleme kovanını bastırınız ve teleskopik boruyu çekip çıkarınız.

### Resim 13

- Kullandıktan sonra dar aralık kenar süpürme başlığını ve döşeme süpürme başlığını tekrar cihaz kapağındaki aksesuar bölmesine yerleştiriniz.

### Turbo-fırça

Cihazınız bir turbo-fırça ile donatılmışsa lütfen ilgili kullanma kılavuzundaki uyarılardan ve bakımı ile ilgili bilgilerden faydalanınız.

### Resim 14

- Kısa süpürme molarlarında cihazın arka tarafında bulunan park yardımını kullanabilirsiniz.
- Cihazı kapattıktan sonra zemin ağızındaki kancayı, cihazın arka tarafındaki boşluğa itiniz.

### Resim 15

Engelli yüzeylerde, örneğin basamaklar, cihaz el tutamağından kaldırılarak taşınabilir.

## Çalışma sona erdikten sonra

### Resim 16

- Şebeke soketini çekiniz.
- Şebeke bağlantı kablosundan hafifçe çekin ve serbest bırakınız (kablo otomatik olarak sarılacaktır).

### Resim 17

- Durdurma /taşıma işlemleri için cihazın alt tarafında bulunan durdurma yardımını kullanabilirsiniz.
- Cihazı dik konuma alınız. Zemin ağızındaki kancayı cihazın alt tarafındaki boşluğa itiniz.

## Filtre değiştirilmesi

- Dikkat: Her filtre değişiminden önce cihaz kapatılmalıdır!

### Filtre torbasını değiştiriniz

### Resim 18\*

- a) Başlık yerden kaldırılmış konumda ve en yüksek güç kademesinde çalışırken filtre değişim göstergesinin sürekli olarak kırmızı yanması durumunda, tam olarak dolu olmasa bile filtre torbası değiştirilmelidir. Böyle bir durumda filtredeki kirin türü değişimi gerekli kılacaktır.  
Aksi takdirde filtre değiştirme göstergesinin devreye girmesine yol açacağından, emme ünitesi, emme borusu ve emme hortumu tıkalı olmamalıdır.
- b) Tıkanıklıklar giderilirken hortundan tutamağı yavaşça ayrılmalıdır.

### Resim 19 Kapağı açınız

- Kapağı, kapatma kolunu ok yönünde bastırarak açınız.

### Resim 20

- a) Filtre (toz) torbasını çekiniz, kapama dilini kilitleyiniz ve dışarı çıkarınız.
  - b) Yeni filtre (toz) torbasını ses çıkıncaya kadar dayanağın sonuna kadar itiniz.
- Dikkat: Kapak sadece filtre (toz) torbası yerleştirilmiş ise kapanır.

### Motor koruma filtresinin temizlenmesi

Motor koruma filtresi düzenli aralıklarla vurularak ve/veya yıkanarak temizlenmelidir!

### Resim 21

- Toz haznesi kapağını açınız. **Resim 19**
- Motor koruma filtresini ok yönünde dışarı çekiniz.
- Motor koruma filtresini hafifçe vurularak temizleyiniz.
- Çok kirli olması durumunda motor koruma filtresi yıkanmalıdır.
- Filtreyi en az 24 saat kurumaya bırakınız.
- Yıkadıktan sonra motor koruma filtresini tekrar cihaza yerleştiriniz ve toz haznesi kapağını kapatınız.

## Díszari üfleme filtresini deęiřtiriniz

### Resim 22

- Toz haznesi kapaęını aınız. Resim 19
- Kapatma kolunu ok ynnde bastırarak filtre tutucusu kilidini aınız.
- Mikro-hijyen filtresini ıkarınız. Yeni Mikro hijyen filtresini aracın iine koyunuz.
- Filtre tutucusunu cihaza yerleřtiriniz ve yerine oturtunuz.

### Hepa filtrenin\* deęiřtirilmesi

Cihazınız bir Hepa filtre ile donatılmıřsa, bu filtre sene de bir kez deęiřtirilmelidir.

### Resim 23

- Toz haznesi kapaęını aınız. Resim 19
- Kapatma kolunu ok ynnde bastırarak Hepa filtresi kilidini aınız ve cihazdan ıkarınız.
- Yeni Hepa filtresini yerleřtiriniz ve yerine oturtunuz.

Bir toz partikln temizledikten sonra motor koruma filtresini temizleyiniz, gerekirse Mikro-hijyen filtresini veya Hepa filtresini deęiřtiriniz.

## Bakım

Elektrikli sprgeyi temizlemeden nce kapatınız ve řebeke fiřini ekiniz. Elektrikli sprge ve plastik aksesuar paraları normal bir plastik temizleme maddesi ile temizlenerek, bakımlı olması saęlanabilir.

- **Ařındırıcı madde, cam temizleyici veya ok ynl temizleyici kullanmayınız. Elektrikli sprge kesinlikle suya sokulmamalıdır.**

Toz blmesi gerektięinde ikinci bir elektrikli sprge ile sprlebilir veya kuru bir toz bezi / toz fiřasi ile temizlenebilir.

retici firma, rnn teknik ozelliklerinde deęiřiklik yapma hakkına sahiptir.

## hu

rmnkre szolgl, hogy a Bosch porszív GL50 sorozatnak porszívjt vlasztotta. Jelen hasznlati utasításban klnbz GL50-modelleket mutatunk be. Emiatt lehetsges, hogy nem minden a leírásban szerepl felszereltsgi jellemz és funkció vonatkozik az Ön modelljre is. Csak eredeti Bosch tartozkokat használjon, melyeket a porszívhoz fejlesztettnk ki a legjobb porszívási eredmny elrse érdekében.

Krjk, rizzze meg a hasznlati utasítst. A porszív tovbbadsakor adja oda a hasznlati utasítst is.

### Krjk, hogy hajtsa ki a kpes oldalt.

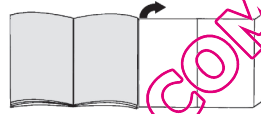

## A kszlek leírása

- 1 Kikapcsolható padlószívfej reteszlehvellyel\*
- 2 Kmny padlóhoz való szívfej reteszlehvellyel\*
- 3 TURBO-UNIVERZÁLIS®-kefe padlóhoz\*
- 4 Teleszkpcs csszkarmantyval (s reteszlehvellyel)\*
- 5 Porszívcs-foganty
- 6 Szívtml
- 7 Sznyegtisztító fej\*
- 8 Keskeny szívfej\*
- 9 Parkolállás segdeszkz
- 10 Hlzati csatlakozkbl
- 11 Tartozkrekesz
- 12 Kifvszr\*
- 13 Be-/kikapcsol gomb
- 14 Motorvd szr, moshat
- 15 Porszívcs tart (a kszlk als oldaln)
- 16 Szrzacsk
- 17 Porkamra-fedl
- 18 Foganty
- 19 Szrcsere-jelz\*
- 20 Kifvrcs

## Ptalkatrszek és kiegészít tartozkok

### A Cserlhet szrcsomag

Szr tpusa: GXXL (BBZ41FGXXL)

A kivl teljesítmny érdekében: GXXL plus (BBZ41GXXLP)

Tartalom: 4 zárható porzsk

1 Mikro-higiniaszr

<http://www.dust-bag-bosch.com>

## B Hepszűrő BBZ154HF

Kiegészítő szűrő a tisztább kifűjt levegőhöz.  
Allergiásoknak ajánlott. Évente kell cserélni.

## C TURBO-UNIVERZÁLIS®-kefe kárpitokhoz BBZ42TB

Kárpitozott bútorok, matracok, autóülések és hasonlók keféeléséhez és porszívózásához egyetlen munkamenetben. Különösen alkalmas állatszűrő felszívására. A kefedob meghajtását a porszívó szívási légárama biztosítja.  
Ehhez elektromos áramot nem igényel.

## D TURBO-UNIVERZÁLIS®-kefe kárpitokhoz

BBZ102TBB

Rövid szálú szőnyegek és szőnyegpadlók, illetve mindenféle padlóburkolat kefélése és porszívózása egy munkamenetben. Különösen alkalmas állatszűrő felszívására. A kefehenger meghajtását a porszívó szívási légárama biztosítja.  
Ehhez elektromos áramot nem igényel.

## D Szívófej kemény padlókhöz BBZ123HD

Sima padlók porszívózásához  
(parketta, csempé, terrakotta,...)

## Rendeltetészerű használat

Ez a porszívó nem ipari célokra, hanem csak a háztartásban történő alkalmazásra készült.

A porszívót kizárólag a használati utasítás előírásainak megfelelően használja.

A gyártó nem felel az olyan esetleges károkért, amelyek a nem rendeltetészerű használat, vagy hibás kezelés következtében keletkeznek.

Ezért feltétlenül tartsa be az alábbi utasításokat!

### A porszívó csak:

- Eredeti porzsák
- Eredeti pótalkatrészekkel és tartozékokkal vagy kiegészítő tartozékokkal használható

### A porszívó nem alkalmas:

- emberek vagy állatok porszívózására
- a következők felszívására:
  - mikroorganizmusok
  - egészségre ártalmas, éles szélű, forró vagy forrásban lévő anyagok
  - nedves vagy folyékony anyagok
  - gyúlékony vagy robbanásveszélyes anyagok és gázok
  - hamu, korom cserépkályhából és központifűtésberendezésekből
  - nyomtatóból és fénymásolókból származó tonerpor.

## Biztonsági útmutató

Ez a porszívó megfelel a technika mai állása szerint elfogadott szabályoknak és az ide vonatkozó biztonsági előírásoknak.

- Állítsa a készüléket stabil, vízszintes felületre.

- Lépcsők porszívásánál a készüléknek mindig a használó alatt kell lennie.
- A következő esetekben a készüléket azonnal üzemén kívül kell helyezni és fel kell vennie a kapcsolatot az ügyfélszolgálatlalt:
  - ha sérült a hálózati csatlakozókábel.
  - ha véletlenül folyadékot szívott fel vagy folyadék került a készülék belsejébe
  - ha a készülék leesett.
- A porszívót csakis a típus tábla szerint csatlakoztassa és helyezze üzembe.
- Gyermekek csak felügyelet mellett használhatják a porszívót.
- A készüléket nem használhatják olyan személyek, akik pszichikai, érzékelési vagy szellemi képességeikben korlátozottak vagy tapasztalataik / ismereteik hiányosak (ideértve a gyermekeket is), kivéve ha őket felelős személy megtanította a készülék kezelésére.
- Kerülje a csövek és a szívófejjel történő szívást fej közelében.  
=> Sérülésveszély!
- Ne használja a hálózati csatlakozókábelt a porszívó húzására / mozgatására.
- Több óráig tartó folyamatos üzemeltetés esetén teljesen húzza ki a hálózati csatlakozókábelt.
- Ha a készüléket a hálózatról le akarja választani, ne a kábelt, hanem a csatlakozódugót megfogva húzza ki az aljzatról.
- A hálózati csatlakozókábelt ne húzza át éles peremeken és ne törje meg.
- Mielőtt bármilyen munkát elvégezne a porszívón, húzza ki a hálózati csatlakozódugót
- Sérült porszívót ne helyezzen üzembe. Zavar esetén húzza ki a hálózati csatlakozódugót.
- A veszélyek elkerülése érdekében a porszívón csak erre felhatalmazott vevőszolgálat végezhet javításokat és alkatrészcsereét.
- Óvja a porszívót az időjárás hatásaitól, nedvességtől és hőforrásoktól.
- Soha ne porszívózzon szűrőzacskó nélkül.  
=> A készülék roszodhat!
- A szűrőre (szűrőzacskó, motorvédő szűrő, kifűvőszűrő stb.) ne kerüljön gyúlékony vagy alkohol tartalmú anyag.
- A porszívó nem alkalmas építkezéseken való alkalmazásra.  
=> Az építési törmelék felszívása a készülék károsodásához vezethet.
- Ha nem porszívózik, kapcsolja ki a készüléket.
- A kiselejtezett készüléket azonnal tegye használhatatlanná, ezután végezze el szakszerű ártalmatlanítását.
- A műanyagzacskókat és fóliákat kisgyermektől távol tartva kell tárolni és ártalmatlanítani.  
=> Fulladásveszély!

## Környezetvédelmi tudnivalók

### ■ Csomagolás

A csomagolás védi a porszívót a szállítás során keletkező sérülésektől.

A csomagolás környezetbarát anyagokból készült, és ezért újrafeldolgozásra alkalmas.

A továbbiakban már nem szükséges csomagolóanyagot helyezni el a szelektív gyűjtőhelyek megfelelő tárolóiban.

### ■ Régi készülék

A régi készülék még sok értékes anyagot tartalmaz. Ezért kiselejtezett készülékét adja le újrahasznosításra kereskedőjénél vagy egy MÉH-telepen.

Az aktuális ártalmatlanítási lehetőségekről érdeklődjön kereskedőjénél vagy a helyi önkormányzatnál.

### ■ A szűrő és a szűrőzacskó ártalmatlanítása

A szűrő és a szűrőzacskó környezetkímélő anyagokból készül. Ezért a háztartási szemétként is dobhatóak, amennyiben nem tartalmaznak arra ártalmas anyagokat.

### ! Kérjük, vegye figyelembe az alábbiakat

- A készüléket csak olyan dugaszoló aljzatra csatlakoztassa, amelyek legalább 16 A-es biztosítékkal van biztosítva!

Ha a biztosíték a készülék bekapcsolásakor egyszer leoldana, annak az lehet az oka, hogy egyidejűleg más nagy áramfelvételű elektromos készülék is ugyanarra az áramkörre lett csatlakoztatva.

A biztosíték kioldása elkerülhető, ha a készüléket bekapcsolás előtt a legalacsonyabb teljesítményfokozatra állítja, majd működés közben kapcsolja fokozatosan magasabb teljesítményfokozatra.

## Az első használat előtt elvégzendő tennivalók

### ábra 1\*

- Húzza rá a fogantyút a szívótömlőre és reteszelje.

### ábra 2

- Nyissa ki a tartozékrekeszt.
- A keskeny tisztítófejet és a kárpittisztító fejet helyezze a készülék fedelében található tartozékrekeszbe.
- Zárja be a tartozékrekeszt.

## Üzembe helyezés

### ábra 3

- A szívótömlő csontot kattintsa be a fedélen lévő szívónyílásba.
- A szívótömlő kivételéhez nyomja össze a két rögzítő pecket és húzza ki a tömlőt.

### ábra 4\*

- A fogantyút tolja be kattanásig a teleszkópcsőbe.
- A szétcsatlakoztatásához nyomja meg a reteszelőhüvelyt és húzza ki a teleszkópcsővet.

### ábra 5\*

- A teleszkópcsővet tolja be kattanásig a padló tisztító fejhez való szívófej csőtoldalába.

- A szétcsatlakoztatásához nyomja meg a reteszelőhüvelyt és húzza ki a teleszkópcsővet.

### ábra 6\*

- A tolómandzsettát a nyíl irányába eltoltva reteszelje ki a teleszkópcsővet, és állítsa be a kívánt hosszra.

### ábra 7



- A hálózati csatlakozókábelt a dugónál fogva húzza a kívánt hosszúságra, majd dugja be az aljzatba.

### ábra 8 Óra be- és kikapcsolása

- Kapcsolja be, illetve ki a porszívót a be-/kikapcsoló gomb megnyomásával.

### ábra 9 Szívóerő szabályozása

A szabályozógomb a nyíl irányába való elforgatásával fokozatmentesen beállítható a kívánt szívóerő.

- Alacsony teljesítmény-tartomány =>  Kényes anyagok, pl. függönyök porszívózásához.
- Középes teljesítmény-tartomány =>  Enyhe szennyeződések napi tisztításához.
- Magas teljesítmény-tartomány =>  Robusztus padlóborítások, kemény padló és erős szennyezettség esetén.



## Porszívózás

### ! Figyelem

- A padlószívófejek a kemény padló minőségétől függően (pl. érdes felületű, rusztikus csempe) bizonyos mértékű kopásnak vannak kitéve. Ezért fontos, hogy rendszeres időközönként ellenőrizze a szívófej talprészét. Ha a szívófej alja kopott, ill. szélei élessé váltak, könnyen megkarcolja a kényes kemény padlófelületeket, mint parketta vagy linóleum. A gyártó nem felel azokért az esetleges károkért, amelyeket a kopott padlószívófejek okoz.

### ábra 10

A padlószívófej beállítása:

- Szőnyeg és szőnyegpadló => 
- sima padló => 

### ábra 11

- A réstisztító és a kárpittisztító fejet vegye ki a készülék fedelében található tartozékrekeszből.

### ábra 12\* Porszívózás kiegészítő tartozékkal

Helyezze fel a használni kívánt szívófejet a szívócsőre vagy a kézi fogantyúra:

- Réstisztító fej fugák és sarkok stb. porszívózásához
- Szőnyeg tisztító fej kárpitozott bútorok, függönyök stb. porszívózásához.
- Keménypadló-szívófej Kemény padlóburkolatok (csempe, parketta stb.) tisztításához
- A teleszkópcsővet tolja be kattanásig a keménypadló tisztító fejhez való szívófej csőtoldalába.
- A szétcsatlakoztatásához nyomja meg a reteszelőhüvelyt és húzza ki a teleszkópcsővet.

\*kivitteltől függően

### ábra 13

- Használat után ismét helyezze vissza a réstisztító, illetve a kárpittisztító fejet készülék fedelében található tartozékrekeszbe.

### Turbó-kefe

Ha az Ön készüléke turbókefével van felszerelve, akkor annak használatára és karbantartására vonatkozó tudnivalókat a mellékelt használati útmutatóban találja.

### ábra 14

- Rövid porszívózási szüneteknél használhatja a készülék alján található leállító segédeszközt.
- A készülék kikapcsolásakor tolja a padlószívófejen lévő horgot a készülék hátoldalán található nyílásba.

### ábra 15

- Akadályok esetén, pl. lépcsőnél, a készüléket a kézi fogantyúval is szállíthatja.

## A munka után

### ábra 16

- Húzza ki a hálózati csatlakozót.
- Kicsit húzza meg a hálózati csatlakozókábelt, majd engedje vissza (a kábel automatikusan feltekeredik).

### ábra 17

- A készülék tárolásához/mozgatásához használhatja a készülék alján levő porszívócső tartót.
- Állítsa fel a készüléket. Tolja a padló-szívófejnél lévő horgot a készülék alján található nyílásba.

## Szűrőcsere

- ⚠ Figyelem! Minden szűrőcsere előtt kapcsolja ki a készüléket!

### A szűrőzacskó cseréje

### ábra 18\*

Ha a padlóról elemelt szívófejnél, a legnagyobb szívóteljesítményt beállítva a szűrőcsere-kijelző világít, akkor ki kell cserélni a zacskót, akkor is, ha az még nincs tele. Ebben az esetben a beszívott tartalom jellege teszi a cserét szükségessé.

- a) A szívófejnek, a szívócsőnek és a szívótömlőnek ilyenkor nem szabad eltömődnie, mert ezek eltömődése is kiváltja a szűrőcsere-jelzést.
- b) Az eltömődések eltávolításához a kézi fogantyút könnyen le lehet venni a tömlőről.

### ábra 19 Nyissa ki a fedelet.

- Nyissa fel a fedelet úgy, hogy a zárókart a nyíl irányába tolja.

### ábra 20

- a) A szűrőzacskót a zárókapocs meghúzásával zárja le és vegye ki.
- b) Tolja be az új szűrőzacskót ütközésig a tartóba.

- ⚠ Figyelem: a fedél csak behelyezett szűrőzacskóval záródik.

### A motorvédő szűrő megtisztítása

A motorvédő-szűrőt rendszeres időközönként ütogetéssel meg kell tisztítani, illetve ki kell mosni!

### ábra 21

- Nyissa ki a porkamra fedelét. ábra 19
- A motorvédő szűrőt a nyíl irányába húzza ki.
- A motorvédő szűrőt ütogetéssel tisztítsa meg.
- Erős szennyezettség esetén mossa ki a motorvédő szűrőt.
- A szűrőt a mosás után legalább 24 óráig hagyja száradni.
- Tisztítás után a motorvédő szűrőt tolja vissza a készülékbe, és zárja le a porkamra fedelét.

### Cserélje ki a kifúvósűrőt

#### A mikro-higiéniaszűrő cseréje

Mikor cserélje ki: minden új csereszűrő-csomagnál

### ábra 22

- Nyissa ki a porkamra fedelét. ábra 19
- A zárókar nyíl irányába történő nyomására a szűrőtartó kiakad.
- Vegye ki a mikro-higiéniaszűrőt. Tegye a készülékbe az új mikro-higiéniaszűrőt.
- A szűrőtartót tegye be a készülékbe, és kattintsa be.

#### A Hepa-szűrő cseréje

Ha készüléke Hepa-szűrővel van felszerelve, azt évente ki kell cserélni.

### ábra 23

- Nyissa ki a porkamra fedelét. ábra 19
- A zárókar a nyíl irányába történő elmozdításával reteszelje ki a Hepa-szűrőt, és vegye ki a készülékből.
- Tegye be a készülékbe az új Hepa-szűrőt és kattintsa be.

Finom por felszívását követően kiporolással tisztítsa meg a motorvédő-szűrőt, adott esetben cserélje ki a mikro-higiéniaszűrőt vagy a Hepa-szűrőt.

## Ápolás

A porszívó minden tisztítása előtt a készüléket ki kell kapcsolni, és a hálózati csatlakozódugót ki kell húzni. A porszívó és a műanyagból készült tartozékok ápolásához szokványos műanyagtisztítót lehet használni.

- ⚠ A tisztításhoz ne használjon súrolószert, üveg- vagy általános tisztítószert. A porszívót soha ne tegye vízbe!

A porkamrát szükség esetén egy másik porszívóval ki lehet porszívózni, vagy egyszerűen egy száraz portörölvél / porecsettel meg lehet tisztítani.

Műszaki változtatások joga fenntartva.



Dziękujemy za zakup odkurzacza GL50 firmy Bosch. W niniejszej instrukcji obsługi przedstawione zostały różne modele odkurzacza GL50. Dlatego możliwe jest, że opisane wyposażenie i jego funkcje nie zawsze odnoszą się do danego modelu. Należy stosować wyłącznie oryginalne wyposażenie firmy Bosch, które zostało skonstruowane specjalnie do tego modelu odkurzacza w celu osiągnięcia możliwie najlepszego wyniku odkurzania.

Instrukcję użytkowania należy zachować. Przy przekazywaniu odkurzacza osobom trzecim należy również przekazać instrukcję obsługi.

### Rozłożyć strony z rysunkami!

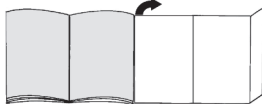

## Opis urządzenia

- 1 Przełączalna szczotka do podłóg z tuleją odblokowującą\*
- 2 Szczotka do podłóg twardych z tuleją odblokowującą\*
- 3 Szczotka do podłóg TURBO-UNIVERSAL®\*
- 4 Rura teleskopowa z tuleją przesuwaną (i tuleją odblokowującą)\*
- 5 Uchwyt węża
- 6 Wąż ssący\*
- 7 Szczotka do tapicerki\*
- 8 Ssawka do szczelin\*
- 9 Zaczep
- 10 Przewód zasilający
- 11 Schowek na wyposażenie
- 12 Filtr wylotu powietrza\*
- 13 Włącznik/wyłącznik
- 14 Filtr zabezpieczający silnik (nadaje się do prania)
- 15 Zaczep rury ssącej (znajdujący się na spodzie urządzenia)
- 16 Worek filtrujący
- 17 Pokrywa komory pyłowej
- 18 Uchwyt
- 19 Wskaźnik wymiany filtra\*
- 20 Kratka wylotu powietrza

## Części zamienne i wyposażenie dodatkowe

### A Pakiet filtrów wymiennych

Typ filtra GXXL (BBZ41FGXXL)

Dla najwyższej wydajności: GXXL plus (BBZ41GXLLP)

Zawartość: 4 worki filtrujące z zamknięciem

1 mikrofiltr higieniczny

<http://www.dust-bag-bosch.com>

### B filtr Hepa BBZ154HF

Dodatkowy filtr oczyszczający powietrze wydmuchiwane z odkurzacza.

Zalecany dla alergików. Wymieniać co roku.

### C Szczotkado tapicerki TURBO-UNIVERSAL® BBZ42TB

Jednoczesne szczotkowanie i odkurzanie materacy, obić mebli, foteli samochodowych itp. Szczególnie nadaje się do usuwania sierści zwierząt. Napęd wałka szczotki odbywa się za pomocą strumienia powietrza zasysanego przez odkurzacza.

Nie jest wymagane podłączenie do instalacji elektrycznej.

### D Szczotka do podłóg TURBO-UNIVERSAL®

BBZ102TBB

Odkurzanie z jednoczesnym szczotkowaniem dywanów lub wykładzin z krótkim włosiem.

Szczególnie nadaje się do usuwania sierści zwierząt.

Napęd wałka szczotki odbywa się za pomocą strumienia powietrza zasysanego przez odkurzacza.

Nie jest wymagane podłączenie do instalacji elektrycznej.

### E Szczotka do podłóg twardych BBZ123HD

Do odkurzania gładkich podłóg

(parkiet, płytki ceramiczne, terakota...)

## Użytkowanie zgodne z przeznaczeniem

Odkurzacza przeznaczony jest do użytku w gospodarstwie domowym i nie nadaje się do celów przemysłowych.

Odkurzacza należy użytkować wyłącznie zgodnie ze wskazaniami zawartymi w niniejszej instrukcji użytkowania.

Producent nie ponosi odpowiedzialności za ewentualne szkody powstałe w wyniku użytkowania niezgodnego z przeznaczeniem lub nieprawidłowej obsługi.

Z tego względu należy koniecznie przestrzegać następujących zaleceń!

### Odkurzacza można używać wyłącznie z:

- oryginalnymi workami filtrującymi
- oryginalnymi częściami zamiennymi, -wyposażeniem lub -wyposażeniem dodatkowym

### Odkurzacza nie nadaje się do:

- odkurzania ludzi i zwierząt
- zasysania:
  - mikroorganizmów
  - substancji szkodliwych dla zdrowia, gorących lub żarzących się oraz przedmiotów o ostrych krawędziach
  - substancji wilgotnych lub płynnych
  - łatwopalnych lub wybuchowych materiałów i gazów
  - popiołu, sadzy z pieców kaflowych i instalacji centralnego ogrzewania
  - pyłu tonerowego z drukarek i kopiarek.

## Wskazówki dotyczące bezpieczeństwa

Odkurzacz spełnia wymogi techniki oraz przepisy bezpieczeństwa.

- Postawić urządzenie na twardej, pewnej powierzchni.
- Podczas odkurzania schodów urządzenie musi stać niżej niż użytkownik.
- W następujących przypadkach należy natychmiast odłączyć urządzenie od sieci zasilającej i skontaktować się z serwisem:
  - jeśli przewód zasilający jest uszkodzony.
  - jeśli przypadkowo został wciągnięty płyn lub jeśli płyn przedostał się do wnętrza urządzenia.
  - jeśli urządzenie spadło.
- Odkurzacz należy podłączać i uruchamiać wyłącznie zgodnie z informacjami na tabliczce znamionowej.
- Dzieci mogą używać odkurzacza wyłącznie pod nadzorem osób dorosłych.
- Urządzenia nie mogą obsługiwać osoby z ograniczonymi możliwościami fizycznymi, sensorycznymi lub umysłowymi, a także osoby bez odpowiedniego doświadczenia/wiedzy (w tym dzieci), o ile nie zostały pouczone przez odpowiedzialną osobę o zasadach prawidłowego i bezpiecznego korzystania z urządzenia.
- Nie odkurzać w okolicach głowy za pomocą ssawki ani rury.  
=> Istnieje niebezpieczeństwo obrażeń ciała!
- Nie używać przewodu zasilającego do noszenia / transportowania odkurzacza.
- W przypadku wielogodzinnej pracy w trybie ciągłym należy całkowicie wyciągnąć przewód zasilający z urządzenia.
- W celu odłączenia urządzenia od sieci, ciągnąć za wtyczkę, a nie za przewód zasilający.
- Przewodu zasilającego nie wolno prowadzić po ostrych krawędziach ani zaciskać.
- Przed przystąpieniem do wykonywania wszelkich prac przy odkurzaczu należy wyciągać wtyczkę z gniazda.
- Nie uruchamiać uszkodzonego odkurzacza. W przypadku zakłócenia w pracy urządzenia należy wyciągnąć wtyczkę z gniazda.
- W celu uniknięcia zagrożeń naprawy urządzenia oraz wymiana części w odkurzaczu mogą być wykonywane wyłącznie przez autoryzowany serwis.
- Odkurzacz należy chronić przed wpływem czynników atmosferycznych, wilgocią i źródłami ciepła.
- Nigdy nie odkurzać bez worka filtrującego.  
=> Może to doprowadzić do uszkodzenia urządzenia!
- Unikać kontaktu filtrów (worka filtrującego, filtr zabezpieczający silnik, filtr wylotu powietrza itp.) z materiałami łatwopalnymi oraz zawierającymi alkohol.
- Odkurzacz nie nadaje się do użytkowania na budowach.  
=> Odsysanie gruzu budowlanego może spowodować uszkodzenie urządzenia.
- Odkurzacz należy wyłączać, gdy nie jest używany.

- Zużyte urządzenia należy bezzwłocznie doprowadzać do stanu nieprzydatności, a następnie przekazać je do utylizacji zgodnie z obowiązującymi przepisami.
- Opakowania foliowe odłożyć w miejsce niedostępne dla dzieci, a następnie wyrzucić.  
=> Istnieje niebezpieczeństwo uduszenia!

## Wskazówki dotyczące utylizacji

### ■ Opakowanie

Opakowanie chroni odkurzacz przed uszkodzeniem podczas transportu. Składa się ono z materiału przyjaznego dla środowiska i z tego względu nadaje się do odzysku surowców wtórnych. Niepotrzebne materiały opakowaniowe należy oddać do punktu zbiórki surowców wtórnych.

### ■ Zużyte urządzenia

Zużyte urządzenia często zawierają pełnowartościowe materiały. Z tego względu wyłączone urządzenie należy oddać dostawcy lub w punkcie zbiórki surowców wtórnych do ponownego wykorzystania. Informację na temat aktualnie obowiązujących sposobów utylizacji można uzyskać w wyspecjalizowanym sklepie lub w Urzędzie Gminy.

### ■ Utylizacja filtrów i worków filtrujących

Filtry i worki filtrujące wykonane są z materiałów przyjaznych dla środowiska. Jeśli nie zawierają one substancji, których nie wolno wyrzucać z odpadami z gospodarstwa domowego, można je usuwać z odpadami komunalnymi.

### ! Uwaga!

- Urządzenie podłączać wyłącznie do gniazda zabezpieczonego bezpiecznikiem min. 16 A. Jeżeli bezpiecznik zadziała przy włączeniu urządzenia, może to być spowodowane tym, że równocześnie inne urządzenia elektryczne o większej mocy przyłączeniowej podłączone są do tego samego obwodu prądu. Zadziałania bezpiecznika można uniknąć, ustawiając najniższy stopień mocy przed włączeniem urządzenia i wybierając wyższy stopień dopiero po jego włączeniu.

## Przed pierwszym użyciem

### Rysunek 1\*

- Połączyć uchwyt z węzłem ssącym.

### Rysunek 2

- Otworzyć schowek na wyposażenie w pokrywie urządzenia.
- Włożyć ssawkę do szczeliny i szczotkę do tapicerki do schowka.
- Zamknąć schowek na wyposażenie.

\*w zależności od wyposażenia

## Uruchomienie

### Rysunek 3

- Króciec węża włożyć w otwór ssący w pokrywie.
- Podczas wciągania węża ssącego wcisnąć obie zapadki i wyciągnąć wąż.

### Rysunek 4\*

- Wsunąć uchwyt w rurę teleskopową aż do zaskoczenia na miejsce.
- W celu rozłączenia nacisnąć tuleję odblokowującą i wyciągnąć rurę teleskopową.

### Rysunek 5\*

- Wsunąć rurę teleskopową w króciec szczotki do podłóg aż do zaskoczenia na miejsce.
- W celu rozłączenia nacisnąć tuleję odblokowującą i wyciągnąć rurę teleskopową.

### Rysunek 6\*

- Odblokować rurę teleskopową przesuwając tuleję przesuwaną zgodnie z kierunkiem strzałki i ustawić odpowiednią długość rury.

### Rysunek 7



- Chwycić za wtyczkę przewodu zasilającego, wyciągnąć przewód na odpowiednią długość i włożyć wtyczkę do gniazda.

### Rysunek 8 Włączanie/wyłączanie

- Włączyć/wyłączyć odkurzacz poprzez naciśnięcie włącznika/wyłącznika.

### Rysunek 9 Regulacja siły ssania

Poprzez obracanie przycisku regulacyjnego zgodnie z kierunkiem strzałki można bezstopniowo ustawić żądaną siłę ssania.



- Niski zakres mocy =>   
Do odkurzania delikatnych materiałów, np. zasłon.
- Średni zakres mocy =>   
Do codziennego odkurzania w przypadku małego zanieczyszczenia.
- Wysoki zakres mocy =>   
Do czyszczenia wytrzymałych wykładzin podłogowych, podłóg twardych oraz przy dużym zanieczyszczeniu.

## Odkurzanie

### Uwaga

- W zależności od właściwości podłogi (np. szorstkie, rustykalne podłogi) szczotki do podłóg ulegają zniszczeniu. Dlatego należy w regularnych odstępach czasu sprawdzać spód szczotki. Zużyte, o ostrych kantach spody szczotki mogą uszkodzić delikatne podłogi, jak parkiet czy linoleum. Producent nie ponosi odpowiedzialności za ewentualne szkody powstałe w wyniku używania zużytych szczotek do podłóg.

### Rysunek 10

- Ustawianie szczotki do podłóg:
  - Dywany i wykładziny dywanowe => 
  - Podłogi => 

### Rysunek 11

- Wyjąć ssawkę do szczelin lub szczotkę do tapicerki ze schowka na wyposażenie w pokrywie urządzenia.

### Rysunek 12\* Odkurzanie z zastosowaniem wyposażenia dodatkowego

W zależności od potrzeby nasadzić ssawkę/szczotkę na rurę ssącą lub uchwyt:

- Ssawka do szczelin. Do odkurzania szczelin, narożników, itp.
  - Szczotka do tapicerki. Do odkurzania mebli tapicerzskich, zasłon, itp.
  - Szczotka do podłóg twardych. Do odkurzania twardych podłóg (płytek ceramicznych, parkietu itp.)
- Wsunąć rurę teleskopową w króciec szczotki do podłóg twardych aż do zaskoczenia na miejsce.
  - W celu rozłączenia nacisnąć tuleję odblokowującą i wyciągnąć rurę teleskopową.

### Rysunek 13

- Przakoboczeniu odkurzania z powrotem włożyć ssawkę do szczelin lub szczotkę do podłóg do schowka na wyposażenie w pokrywie urządzenia.

### Turboszczotka

Jeśli urządzenie wyposażone jest w turboszczotkę, należy stosować się do zaleceń dotyczących użytkowania i konserwacji zawartych w załączonej instrukcji obsługi.

### Rysunek 14

- W czasie krótkich przerw w odkurzaniu można skorzystać z zaczepu umieszczonego z tyłu urządzenia.
- Po wyłączeniu urządzenia hak na szczotce do podłóg wsunąć we wgłębienie na spodzie urządzenia.

### Rysunek 15

Aby pokonać przeszkody, np. schody, urządzenie można prznosić za uchwyt.

## Po pracy

### Rysunek 16

- Wyciągnąć wtyczkę z gniazda.
- Pociągnąć krótko za przewód zasilający i puścić (przewód zwija się automatycznie).

### Rysunek 17

- Do odstawiania/transportowania urządzenia można skorzystać z zaczepu rury ssącej znajdującego się na spodzie urządzenia.
- Ustawić urządzenie pionowo. Wsunąć hak przy szczotce do podłóg we wgłębienie na spodzie urządzenia.

## Wymiana filtra

- ! Uwaga! Przed wymianą filtra zawsze wyłączać urządzenie!

### Wymiana worka filtrującego

#### Rysunek 18\*

- a) Jeśli podczas uniesienia szczotki, w przypadku ustawienia najwyższej mocy ssania, wskaźnik wymiany filtra stale świeci się na czerwono, należy wymienić worek filtrujący, również jeśli nie jest jeszcze całkowicie wypełniony. W tym przypadku o konieczności wymiany worka decyduje rodzaj odkurzonych zanieczyszczeń. Szczotka, rura ssąca i wąż ssący nie mogą być przy tym zatkane, ponieważ to także prowadzi do włączenia wskaźnika wymiany filtra.
- b) W celu usunięcia zatkania można w łatwy sposób odłączyć uchwyt od węża.

#### Rysunek 19 Otwieranie pokrywy

- Otworzyć pokrywę przesuwając dźwignię zamykającą zgodnie z kierunkiem strzałki.

#### Rysunek 21

- a) Pociągnąć za nakładkę zamykającą, aby zamknąć i wyjąć worek filtrujący.
- b) Wsunąć nowy worek filtrujący do oporu w mocowanie.

- ! Uwaga! Pokrywa zamyka się wyłącznie z włożonym workiem filtrującym.

### Czyszczenie filtra zabezpieczającego silnik

Filtr zabezpieczający silnik należy czyścić w regularnych odstępach czasu poprzez wytrzepanie lub wyfukanie!

#### Rysunek 21

- Otworzyć pokrywę komory pyłowej. Rysunek 19
- Wyjąć filtr zabezpieczający silnik zgodnie z kierunkiem strzałki.
- Oczyszczyć filtr zabezpieczający silnik poprzez wytrzepanie.
- W przypadku dużego zanieczyszczenia filtr należy wyfukać.
- Następnie filtr należy pozostawić do wyschnięcia na co najmniej 24 godziny.
- Po oczyszczeniu filtr zabezpieczający silnik włożyć w urządzenie i zamknąć pokrywę komory pyłowej.

### Wymiana filtra wylotu powietrza

#### Wymiana mikrofiltra higienicznego

Kiedy należy wymienić? Przy każdorazowym użyciu nowego pakietu filtrów wymiennych.

#### Rysunek 22

- Otworzyć pokrywę komory pyłowej. Rysunek 19
- Odblokować uchwyt filtra poprzez przesunięcie dźwigni zamykającej zgodnie z kierunkiem strzałki.
- Wyjąć mikrofiltr higieniczny. Włożyć nowy mikrofiltr w urządzenie.
- Nasadzić na urządzenie uchwyt filtra i zatrasnąć.

### Wymiana filtra Hepa

Jeśli urządzenie wyposażone jest w filtr Hepa, należy go wymieniać co roku.

#### Rysunek 23

- Otworzyć pokrywę komory pyłowej. Rysunek 19
- Odblokować filtr Hepa poprzez naciśnięcie dźwigni zamykającej zgodnie z kierunkiem strzałki i wyjąć z urządzenia.
- Założyć nowy filtr Hepa i zatrasnąć.

Po odkurzeniu drobnego pyłu oczyścić filtr zabezpieczający silnik poprzez wytrzepanie, ewentualnie wymienić mikro-filtr higieniczny lub filtr Hepa.

### Konserwacja

Przed każdym czyszczeniem odkurzacza trzeba go wyłączyć i wyciągnąć wtyczkę z gniazda. Odkurzaczy i elementy wyposażenia z tworzywa sztucznego można czyścić dostępnymi na rynku środkami do czyszczenia tworzyw sztucznych.

- ! Nie stosować środków do szorowania, środków do czyszczenia szklania ani uniwersalnych środków czyszczących. W żadnym wypadku nie wolno zanurzać odkurzacza w wodzie.

W razie potrzeby komorę pyłową odkurzyć za pomocą drugiego odkurzacza lub oczyścić suchą ściereczką lub pedzelkiem.

Zastrzegamy sobie prawo do zmian technicznych.

Радваме се, че сте решили да закупите прахосмукачка от серията GL50.

В тези указания за употреба са представени различни модели GL50. Затова е възможно да се окаже, че не всички описани свойства на оборудването и функции се отнасят за Вашия модел. Вие трябва да използвате само оригинални консумативи на Bosch, които са разработени специално за Вашата прахосмукачка, за да постигнете възможно най-добър резултат от изсмукването.

Моля указанията за ползване да бъдат съхранявани.

При предаване на прахосмукачката на трети лица моля да бъдат предавани и указанията за ползване.

#### Моля отгърнете страниците с рисунки!

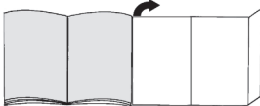

## Описание на уреда

- 1 Превключваща се подова дюза с деблокираща втулка\*
- 2 Дюза за твърди подови настилки с деблокираща втулка\*
- 3 TURBO-UNIVERSAL®-четка за подове\*
- 4 Телескопична тръба с плъзгащ маншет (и деблокираща втулка)\*
- 5 Дръжка на маркуча
- 6 Смукателен маркуч\*
- 7 Дюза за тапицерия\*
- 8 Дюза за fugи\*
- 9 Спомагателно устройство за паркиране
- 10 Кабел за мрежово захранване
- 11 Ниша за принадлежност
- 12 Издухващ филтър\*
- 13 Бутон Вкл./Изкл.
- 14 Защитен филтър на мотора, може да се мие
- 15 Спомагателно устройство за паркиране (на долната страна на прибора)
- 16 Филтърна торба
- 17 Капак на прахоуловителното отделение
- 18 Ръкохватка за носене
- 19 Индикатор за смяна на филтъра\*
- 20 Решетка на изхода на засмуквания въздух

## Резервни части и специални принадлежности

### A Опаковка сменяеми филтри

Филтър тип GXXL (BBZ41FGXXL)

За отлична работа: GXXL plus (BBZ41GXXLP)

Съдържание: 4 филтърни торби с приспособление за затваряне

1 микрохигиеничен филтър

<http://www.dust-bag-bosch.com>

### B Нера-филтър BBZ154HF

Допълнителен филтър за по-чист издухан въздух. Препоръчва се за хора с алергии. Да се сменя един път в годината.

### C TURBO-UNIVERSAL®-четка за тапицерия BBZ42TB

Четкане и изсмукване на праха от тапицирани мебели, дюшеци, седалки на автомобил и др. на един път. Особено пригодена за изсмукване на животински косми. Задвижването на четковия валак става през засмуквания поток на прахосмукачката.

Няма нужда от включване в електрическата мрежа.

### D TURBO-UNIVERSAL®-четка за под BBZ102TBV

Четкане и изсмукване на праха от килими с къс флор, мокетени подови настилки или на всички видове настилки в една работна операция. Особено пригодена за изсмукване на животински косми. Задвижването на четковия валак става чрез засмуквания поток на прахосмукачката.

Няма нужда от включване в електрическата мрежа.

### E Дюза за твърди под BBZ123HD

За изсмукване на праха от гладки подове (паркет, фаянсови плочки, теракота, ...)

## Използване по предназначение

Тази прахосмукачката е предвидена изключително само за ползване в домакинството, а не за професионални цели.

Използвайте прахосмукачката само в съответствие с данните на това указание за употреба.

Производителят не поема гаранция за евентуални повреди, които са причинени от използване не по предназначението или от неправилно обслужване.

Поради това моля непременно съблюдавайте следните указания!

### Прахосмукачката може да работи само с:

- Оригинални филтърни торби
- Оригинални резервни части, -консумативи или -специални принадлежности

### Прахосмукачката не е пригодена за:

- Изсмукване на прах от хора и животни
- Всмукване на:
  - малки живи същества
  - вредни за здравето, с остри ръбове, горещи или нажежени вещества
  - влажни или течни вещества
  - леко възпламеними или експлозивни вещества и газове
  - пепел, сажди от камини и централни отоплителни инсталации
  - прах от тонер от принтери или копирни машини.

## Указания за безопасност

Тази прахосмукачка отговаря на признатите правила на техниката и на съответните правила на техниката за безопасност.

- Поставете уреда на здрава, сигурна основа.
- При изсмукване на прах от стълби уредът винаги трябва да се намира под работещия.
- В следните случаи трябва веднага да изключите уреда и да се свържете със сервиза:
  - когато кабелът за мрежово захранване е повреден;
  - когато по невнимание сте засмукали течност или във вътрешността на уреда е попаднала течност;
  - когато уредът е паднал;
- Свържете и пуснете в експлоатация прахосмукачката само съгласно фирмената табелка.
- **Позволявайте на деца да използват прахосмукачката само под контрол.**
- Този уред не трябва да се използва от лица с ограничени физически, сензорни или умствени способности или недостатъчен опит / знания (включително деца), освен ако са обучени от отговорно лице в работа с уреда.
- Избягвайте изсмукването на прах с дюза и трябва близост до главата.  
=> Има опасност от нараняване!
- Не използвайте кабела за захранване от мрежата за носене / транспортиране на прахосмукачката.
- При неколкочасов продължителен режим на работа изтеглете напълно кабела за мрежово захранване.
- За да разкачите уреда от мрежата не дърпайте за кабела за мрежово захранване, а за щепсела.
- Не прокарвайте кабела за мрежово захранване през остри ръбове и не го прищипвайте.
- Преди всички работи по прахосмукачката изваждайте мрежовия щепсел.
- Не пускайте в експлоатация повредена прахосмукачка. При повреждане на неизправности извадете щекера от мрежовия контакт.
- За избягване на опасности, ремонтите и смяната на резервни части на прахосмукачката трябва да се извършват само от оторизиран сервиз.
- Предпазвайте прахосмукачката от външни климатични влияния, влага и източници на топлина.
- Никога не изсмуквайте прах без филтърна торба.  
=> Прахосмукачката може да се повреди!
- Не поставяйте възпламеняеми или съдържащи алкохол вещества върху филтрите (филтърната торба, защитния филтър на мотора, издухващия филтър и т.н.).
- Прахосмукачката не е предназначена за работа на строителни площадки.  
=> Изсмукването на отпадъци от строителни работи може да повреди прахосмукачката.
- Изключвайте уреда, когато не се работи с него.
- Направете веднага неизползваеми излезлите от употреба уреди, след това ги предайте за унищожаване на отпадъци съобразно изискванията.

- Погрижете се малки деца да нямат достъп до местата за съхраняване и унищожаване на пластмасови торби и фолио.

=> Съществува опасност от задушаване!

## Указания за унищожаване

### ■ Опаковка

Опаковката пази прахосмукачката от повреди по време на транспортиране. Тя е направена от благоприятни за околната среда материали и поради това може да бъде рециклирана. Изхвърляйте ненужните Ви вече опаковъчни материали в местата за събиране на системата за повторно използване "Белена точка".

### ■ Стар уред

Старите прахосмукачки често все още съдържат ценни материали. Затова предайте излезлия от употреба уред на Вашия дистрибутор, респ. в център за рециклиране за вторично оползотворяване. Информация за актуалните начини за отстраняване Ви можете да получите от Вашия търговец или във Вашия общински съвет.

### ■ Унищожаване на филтъра и филтърната торба

Филтърът и филтърната торба са произведени от екологични материали. Ако те не съдържат субстанции, които е забранено да се изхвърлят с битовите отпадъци, можете да ги унищожите чрез нормалните битови отпадъци.

### ■ Моля имайте предвид

- Включвайте прахосмукачката само в контакт, който е защитен с предпазител от най-малко 16 A! Ако при включване на уреда предпазителът се задейства, то причината за това може да бъде, че в същата електрическа верига едновременно са включени и други електрически уреди с голяма обща консумирана мощност. Задействането на предпазителя е предотвратимо, ако настроите уреда преди включване на най-ниска степен на мощност и едва след това изберете по-висока.

## Преди да започнете работа за първи път

### Фиг. 1\*

- Вкарайте и фиксирайте ръкохватката в смукателния маркуч.

### Фиг. 2

- Отворете нишата за принадлежности.
- Поставете дюзата за фуги и дюзата за тапицерия в ниша за принадлежности на капака на уреда.
- Затворете нишата за принадлежности.

\* според окомплектовката

## Пускане в действие

### Фиг. 3

- a) Вкарайте накрайника на смукателния маркуч в смукателния отвор на капака и го натиснете до щракване.
- б) При сваляне на смукателния маркуч натиснете двете фиксиращи издатини и издърпайте маркуча.

### Фиг. 4\*

- Плъзнете ръкохватката в телескопичната тръба до фиксиране с прищракване.
- За разхлабване на съединението натиснете деблокиращата втулка и извадете телескопичната тръба.

### Фиг. 5\*

- Плъзнете до фиксиране с прищракване телескопичната тръба в щучера на подовата дюза.
- За разхлабване на съединението натиснете деблокиращата втулка и извадете телескопичната тръба.

### Фиг. 6\*

- Чрез преместване на плъзгачия маншет в посока на стрелката деблокирайте телескопичната тръба и регулирайте на желаната дължина.

### Фиг. 7



- Хванете за щепсела кабела за захранване от мрежата, изтеглете го до желаната дължина и го включете в контакта.

### Фиг. 8 Включване / изключване

- Чрез задействане на бутона за вкл. / изкл. включват и изключват прахосмукачката

### Фиг. 9 Регулиране на силата на изсмукване на праха

Със завъртане на копчето за регулиране по посока на стрелката може да се регулира безстепенно исканата сила на изсмукване на праха.

- Долен диапазон на мощност =>  За почистване на прах от чувствителни материали, напр. пердета.
- Среден диапазон на мощност =>  За ежедневно почистване при малко замърсяване.
- Горен диапазон на мощност =>  За почистване на груби подови настилки, твърди подове и при силно замърсяване.

## Изсмукване на прах

### Внимание

- В зависимост от вида на Вашия твърд под (напр. грапави, рустикални плочки) дюзите за пода се износват. Затова трябва да проверявате на редовни интервали от време плъзгачата се част на дюзата. Износени, плъзгачи се части с остри ръбове могат да причинят увреждания върху чувствителни твърди подове като паркет или линолеум. Производителят не носи отговорност за евентуални повреди, които се причиняват от износена подова дюза.

### Фиг. 10

Регулиране на подовата дюза:

- Килими и мокети => 

- гладки подове => 

### Фиг. 11

- Извадете дюзата за фуги, респ. дюзата за тапицерия от нишата за принадлежности в капака на уреда.

### Фиг. 12\* Изсмукване на прах с допълнителни принадлежности

Поставете дюзите според Вашите нужди върху смукателната тръба или држката:

- a) Дюза за фуги за изсмукване на прах от фуги и ъгли, и др.
- б) Дюза за тапицерия за изсмукване на прах от тапицирани мебели, завеси и др.
- с) Дюза за твърди подови частилки  
За изсмукване на прах от твърди подови настилки (плочки, паркет и т.н.)
- Плъзнете до фиксиране с прищракване телескопичната тръба в щучера на дюзата за твърди подови частилки.
- За разхлабване на съединението натиснете деблокиращата втулка и извадете телескопичната тръба.

### Фиг. 13

- След използване на дюзата за фуги, респ. дюзата за тапицерия, поставете ги отново в нишата за принадлежности в капака на уреда.

### Турбо-четка

Ако Вашият уред е оборудван с турбо-четка, моля прочетете указанията за използване и поддържане от приложеното ръководство за работа.

### Фиг. 14

- При кратки паузи при работа можете да използвате спомагателното устройство за паркиране на задната страна на уреда.
- След изключване на уреда вкарайте куката на подовата дюза във вдлъбнатината на задната страна на уреда.

### Фиг. 15

За преодоляване на препятствия, напр. стълби, уредът може да се транспортира и с ръкохватката.

## След работа

### Фиг. 16

- извадете щепсела от мрежата.
- Издърпайте леко захранващия кабел и го пуснете (кабелът се навива автоматично).

\*според окомплектовката

### Фиг. 17

- За оставяне /транспортиране на уреда можете да използвате спомагателното устройство за паркиране на долната страна на уреда.
- Поставяйте уреда изправен. Вкарайте куката на подовата дюза във вдлъбнатината на долната страна на уреда.

## Смяна на филтъра

- ! **Внимание:** Изключвайте уреда преди всяка смяна
- на филтър!

### Смяна на филтърната торбичка

#### Фиг. 18\*

- а) Ако при вдигната от пода дюза и най-висока степен на мощността индикаторът за смяна на филтъра свети продължително червено, филтърната торба трябва да се смени, дори и да не е пълна. В този случай смяната е необходима поради вида на запълнения материал.
- При това дюзата, смукателната тръба и смукателния маркуч не бива да са задръстени, тъй като това също води до задействане на индикацията за смяна на филтъра.
- б) За премахване на задръстване дръжката може лесно да бъде освободена от маркуча.

#### Фиг. 19 Отваряне на капака

- Отворете капака чрез задействане на блокиращия лост по посока на стрелката.

#### Фиг. 20

- а) Затворете филтърната торбичка като издърпате клапата за затваряне и я извадете.
- б) Вкарайте до упор новата филтърната торбичка в държача.

- ! **Внимание:** капакът се затваря само при поставена
- филтърна торбичка .

### Почистване на защитния филтър на двигателя

Почиствайте редовно на равни интервали от време защитния филтър на двигателя посредством почукване или промиване!

#### Фиг. 21

- Отворете капака на прахоуловителното отделение.
- Фиг. 19
- Извадете защитния филтър на мотора по посока на стрелката.
  - Почистете защитния филтър на мотора чрез изтупване.
  - При силно замърсяване трябва да се смени защитният филтър на мотора.
  - След това оставете филтъра да постои най-малко 24 часа, за да изсъхне.
  - След почистването поставете защитния филтър на мотора в уреда и затворете капака на прахоуловителното отделение.

### Смяна на издухващия филтър

#### Смяна на микрохигиеничния филтър

Кога трябва да се сменя: При всяка нова опаковка сменяеми филтри

#### Фиг. 22

- Отворете капака на прахоуловителното отделение.
- Фиг. 19
- Деблокирайте държача на филтъра чрез задействане на блокиращия лост по посока на стрелката.
  - Свалете микрохигиеничния филтър. Поставете нов микрохигиеничен филтър в уреда.
  - Поставете държача на филтъра в уреда и фиксирайте с прищракване.

#### Смяна на филтъра "Нера"

Ако Вашата прахосмукачката е снабдена с филтър "Нера", то той трябва да бъде сменен един път в годината.

#### Фиг. 23

- Отворете капака на прахоуловителното отделение.
- Фиг. 19
- Деблокирайте Нера-филтъра чрез задействане на блокиращия лост по посока на стрелката и го извадете от уреда.
  - Поставете нов Нера-филтър и го фиксирайте с прищракване.

След изсмукване на фини частици прах почистете защитния филтър на мотора, евнт. сменете микрохигиеничния филтър или Нера-филтъра.

## Поддържане

Преди всяко почистване на прахосмукачката трябва да бъде изключена и мрежовия щекер изваден от контакта. Прахосмукачката и принадлежностите от пластмаса могат да бъдат почиствани с обичайните на пазара средства за почистване на пластмаси.

- ! **Не използвайте изтривачи средства, препарати**
- за почистване на стъкло и универсални средства за чистене. Никога не потапяйте прахосмукачката във вода.

При необходимост прахоуловителното отделение може да бъде изсмукано с втора прахосмукачката или просто да бъде почистено със суха кърпа за прах / четка за прах.

Правото за правене на технически изменения е запазено.



Мы рады, что Вы остановили свой выбор на пылесосе Bosch серии GL50.

В этой инструкции по эксплуатации представлены различные модели GL50. Поэтому некоторые функции и принадлежности, описанные здесь, могут отсутствовать у Вашего прибора. Чтобы гарантировать наилучший результат уборки, Вам необходимо использовать только оригинальные принадлежности Bosch, разработанные специально для Вашего пылесоса.

Сохраните данную инструкцию по эксплуатации. При передаче пылесоса новому владельцу не забудьте передать также инструкцию по эксплуатации.

### Разверните страницы с рисунками!

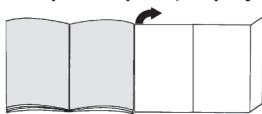

## Описание прибора

- 1 Переключаемая насадка для чистки пола/ковра с разблокировочной муфтой\*
- 2 Щётка для твёрдых напольных покрытий с разблокировочной муфтой\*
- 3 Турбощётка TURBO-UNIVERSAL® для пола\*
- 4 Телескопическая трубка с муфтой-ползунком (и разблокировочной муфтой)\*
- 5 Ручка шланга
- 6 Шланг\*
- 7 Насадка для мягкой мебели\*
- 8 Щелевая насадка\*
- 9 Парковка трубки
- 10 Сетевой кабель
- 11 Отсек для принадлежности
- 12 Выпускной фильтр\*
- 13 Выключатель
- 14 Моторный фильтр, моющийся
- 15 Парковочные фиксаторы (с нижней стороны пылесоса)
- 16 Сменный пылесборник
- 17 Крышка пылесборного отсека
- 18 Ручка
- 19 Индикатор замены пылесборника\*
- 20 Решётка вентилятора

## Запасные части и специальные принадлежности

### А Упаковка сменных пылесборников

Фильтр, тип GXXL (BBZ41FGXXL)

Для лучшей производительности: GXXL plus (BBZ41GXXLP)

В наборе: 4 сменных пылесборника с застёжкой  
1 гигиенический микрофильтр

<http://www.dust-bag-bosch.com>

### В Фильтр Нера BBZ154HF

Дополнительный фильтр для очистки выдуваемого воздуха.

Рекомендуется для аллергиков. Заменять ежегодно.

### С Турбощётка TURBO-UNIVERSAL® для мягкой мебели BBZ42TB

Одновременно чистит щёткой и всасывает пыль при чистке мягкой мебели, матрасов, автомобильных сидений и т. д. Особенно эффективна при удалении шерсти животных. Валик щётки приводится в движение потоком всасываемого пылесосом воздуха.

Дополнительный источник электроэнергии не требуется.

### D Турбощётка TURBO-UNIVERSAL® для пола BBZ102TBV

Одновременно чистит щёткой и всасывает пыль из ковров с коротким ворсом и напольных ковровых и любых других покрытий. Особенно эффективна при удалении шерсти животных. Валик щётки приводится в движение потоком всасываемого пылесосом воздуха.

Дополнительный источник электроэнергии не требуется.

### E Насадка для твёрдых напольных покрытий BBZ123HD

Для чистки гладких полов

(паркет, кафельная или керамическая плитка, и т. д.)

## Указания по использованию

Данный пылесос предназначен для уборки бытовых помещений, он не подходит для промышленного использования.

Используйте пылесос только согласно приведённым в инструкции по эксплуатации указаниям.

Изготовитель не несёт ответственности за повреждения, полученные в результате использования прибора не по назначению или неправильного обращения с ним. Поэтому обязательно соблюдайте указания, приведённые ниже!

### Для пылесоса необходимо использовать только:

- оригинальные сменные пылесборники;
- оригинальные запчасти, -принадлежности или -спецпринадлежности.

### Запрещается использовать пылесос для:

- чистки людей и животных;
- всасывания:
  - насекомых;
  - вредных для здоровья веществ, острых, горячих или раскалённых предметов;
  - мокрых предметов или жидкостей;
  - легковоспламеняющихся или взрывчатых веществ и газов;

\*в зависимости от комплектации

- пепла, сажи из кафельных печей и установок центрального отопления;
- тонера из принтеров или копировальных аппаратов.

## Правила техники безопасности

Данный пылесос соответствует общепризнанным техническим требованиям и специальным правилам техники безопасности.

- При уборке ставьте пылесос на твёрдую и устойчивую поверхность.
- При уборке лестницы пылесос всегда должен находиться ниже пользователя.
- В следующих случаях необходимо прекратить использование пылесоса и связаться с сервисной службой:
  - при повреждении сетевого кабеля;
  - при случайном всасывании жидкости или при попадании жидкости внутрь пылесоса;
  - при падении пылесоса.
- Подсоединение к электросети и включение пылесоса должно производиться только с учётом данных типовой таблички.
- Разрешайте детям пользоваться пылесосом только в присутствии взрослых.
- Запрещается самостоятельно пользоваться прибором людям с ограниченными физическими или умственными способностями, а также людьми, не ознакомленным с правилами эксплуатации прибора (в том числе детям).
- Не подносите всасывающую насадку к трубке к голове.
  - => Это может привести к травме!
- Не используйте сетевой кабель для переноски или транспортировки пылесоса.
- Для многочасовой работы в непрерывном режиме полностью вытягивайте сетевой кабель.
- При отсоединении прибора от электросети всегда беритесь рукой за вилку, а не за сетевой кабель.
- Следите за тем, чтобы сетевой кабель не был зажат и не попадал на острые края предметов.
- Перед выполнением любых операций по ремонту и техническому обслуживанию пылесоса отсоединяйте его от электросети.
- Не пользуйтесь неисправным пылесосом. При возникновении неисправности вынимайте вилку из розетки.
- Во избежание опасности все работы по ремонту и замене деталей пылесоса следует выполнять только в авторизованной сервисной службе.
- Защищайте пылесос от воздействия неблагоприятных климатических условий, влажности и источников тепла.
- Не используйте пылесос без сменного пылесборника.
  - => Пылесос может быть повреждён!

- Не подвергайте фильтры (сменный пылесборник, моторный фильтр, выпускной фильтр и т. д.) воздействию воспламеняющихся или спиртосодержащих веществ.
- Пылесос не предназначен для эксплуатации на строительных объектах.
  - => При засасывании строительного мусора пылесос может выйти из строя.
- Выключайте пылесос даже при небольших паузах в уборке.
- Отслужившие приборы сделайте непригодными для дальнейшего использования, а затем утилизируйте в соответствии с действующими правилами.
- Пластиковые мешки и полимерную плёнку храните и утилизируйте в недоступном для детей месте.
  - => Опасность удушья!

## Инструкции по утилизации

- **Упаковка**  
Упаковка служит для защиты пылесоса от повреждений при транспортировке. Она изготовлена из экологически чистых материалов, поэтому её можно использовать для вторичной переработки. Использованные упаковочные материалы относите в пункты приёма вторсырья.
- **Отслужившие приборы**  
Отслужившие приборы содержат материалы, пригодные для дальнейшего использования. Поэтому отслуживший прибор следует отнести дилеру или в пункт приёма вторсырья для дальнейшей утилизации. Информация о возможности утилизации находится у дилера или в местной администрации.
- **Утилизация фильтров и сменного пылесборника**  
Фильтры и сменный пылесборник изготовлены из экологически безвредных материалов. Если они не содержат в себе никаких веществ, запрещённых к утилизации с бытовым мусором, то вы можете утилизировать их вместе с бытовым мусором.
- **Внимание!**
  - Пылесос следует подключать к розетке, которая защищена предохранителем минимум на 16 А! При включении прибора предохранитель может сразу сработать, если одновременно в данную электрическую цепь включены другие приборы с большой общей потребляемой мощностью. Срабатывание предохранителя можно предотвратить, если перед включением прибора установить минимальную мощность, а затем постепенно увеличить её.

## Перед первым использованием

### Рис. 1\*

- Наденьте ручку на шланг и защёлкните её.

### Рис. 2

- Откройте отсек для принадлежностей.
- Вставьте щелевую насадку и насадку для мягкой мебели в отсек для принадлежностей в крышке прибора.
- Закройте отсек.

## Подготовка к работе

### Рис. 3

- Подсоедините патрубок шланга к всасывающему отверстию, расположенному в крышке.
- Чтобы отсоединить шланг, нажмите на оба фиксатора и выньте шланг из отверстия.

### Рис. 4\*

- Задвиньте ручку в телескопическую трубку до надёжной фиксации.
- Для отсоединения нажмите на разблокировочную муфту и извлеките телескопическую трубку.

### Рис. 5\*

- Задвиньте телескопическую трубку в патрубок насадки для чистки пола/ковра до надёжной фиксации.
- Для отсоединения нажмите на разблокировочную муфту и извлеките телескопическую трубку.

### Рис. 6\*

- Нажатием на кнопку-ползунок в направлении, указанном стрелкой, разблокируйте телескопическую трубку и установите необходимую длину.

### Рис. 7

- Возьмитесь за вилку сетевого кабеля, вытяните кабель на нужную длину и вставьте вилку в розетку.

### Рис. 8 Включение/выключение

- Включение/выключение пылесоса осуществляется нажатием выключателя.

### Рис. 9 Регулировка мощности всасывания

Поворачивая переключатель в направлении стрелки, можно плавно установить необходимую мощность всасывания.

- Минимальная мощность => 

- Средняя мощность => 

для ежедневной уборки при слабом загрязнении.

- Максимальная мощность => 

для чистки прочных и твёрдых напольных покрытий и при сильном загрязнении.

## Уборка

### Внимание

- Насадки для чистки пола/ковра подвержены, в зависимости от качества твёрдого напольного покрытия в вашем доме (например, шероховатая, рустованная керамическая плитка), определённому износу. Поэтому необходимо регулярно проверять рабочую поверхность насадки. Изношенные, с заострившимися краями рабочие поверхности насадки могут привести к повреждению уязвимых твёрдых напольных покрытий, таких как паркет или линолеум. Изготовитель не несёт ответственности за повреждения, вызванные использованием изношенной насадки для чистки пола/ковра.

### Рис. 10

Используйте насадку для чистки пола/ковра:

- для ковров и ковровых покрытий => 

- для гладких напольных покрытий => 

### Рис. 11

- Извлеките щелевую насадку или насадку для мягкой мебели из отсека для принадлежностей в крышке прибора.

### Рис. 12 Уборка с использованием дополнительных принадлежностей

Насадки надевайте на ручку или всасывающую трубку:

- Щелевая насадка для чистки щелей, углов и т. п.

- Насадка для мягкой мебели для чистки мягкой мебели, штор и т. д.

- Щётка для твёрдых напольных покрытий

Для чистки твёрдых покрытий (кафельная плитка, паркет и т. п.)

- Задвигайте телескопическую трубку в патрубок щётки для твёрдых напольных покрытий до надёжной фиксации.

- Для отсоединения нажмите на разблокировочную муфту и извлеките телескопическую трубку.

### Рис. 13

- После использования щелевой насадки или насадки для мягкой мебели вставьте их снова в отсек для принадлежностей в крышке прибора.

### Щётка Turbo

Если ваш прибор оснащён щёткой Turbo, указания по её использованию и уходу за ней вы найдёте в прилагаемой инструкции по эксплуатации.

### Рис. 14

- Во время коротких перерывов в процессе уборки используйте парковку трубки на задней стороне прибора.

- После выключения пылесоса вставьте щётку для пола крючком в гнездо, расположенное на задней стороне пылесоса.

### Рис. 15

При переносе через препятствия, например по лестницам, прибор можно держать за ручку.

## После уборки

### Рис. 16

- Выньте вилку из розетки.
- Слегка потяните за сетевой кабель и отпустите его – кабель автоматически сматается.

### Рис. 17

- Для хранения и транспортировки пылесоса можно использовать парковочные фиксаторы, расположенные снизу.
- Поставьте пылесос вертикально. Вставьте насадку для пола крючком в гнездо на нижней стороне прибора.

## Замена фильтров и пылесборника

❗ **Внимание:** перед каждой заменой фильтра или пылесборника выключайте прибор!

### Замена пылесборника

#### Рис. 18\*

- а) Если при не касающейся пола насадке и максимальной мощности всасывания индикатор замены пылесборника горит непрерывным красным светом, необходимо заменить сменный пылесборник, даже если он не совсем полный. В этом случае необходимость замены определяется видом содержащегося в пылесборнике мусора. Проверьте, чтобы насадка, всасывающая трубка и шланг не были забиты пылью, потому что индикатор замены пылесборника в таком случае тоже срабатывает.
- б) Засорения легко удалить, сняв ручку со шланга.

#### Рис. 19 Открытие крышки

- Отожмите рычаг фиксатора в направлении стрелки и откройте крышку.

#### Рис. 20

- а) Потянув за застёжку, закройте сменный пылесборник и выньте его.
- б) Вставьте новый сменный пылесборник в держатель до упора.

❗ **Внимание:** крышка пылесборного отсека закрывается только при вставленном пылесборнике.

### Чистка моторного фильтра

Моторный фильтр необходимо регулярно очищать путём промывки или выколачивания!

#### Рис. 21

- Откройте крышку пылесборного отсека. Рис. 19
- Выньте моторный фильтр в направлении стрелки.
- Выколотите пыль из моторного фильтра.

- В случае сильного загрязнения моторного фильтра промойте его.
- Дайте фильтру обсохнуть в течение минимум 24 часов.
- После очистки вставьте моторный фильтр на место и закройте крышку пылесборного отсека.

### Замена выпускного фильтра

#### Замена гигиенического микрофильтра

Фильтр следует менять с каждой новой упаковкой сменных пылесборников

#### Рис. 22

- Откройте крышку пылесборного отсека. Рис. 19
- Нажмите рычаг фиксатора в направлении стрелки, при этом держатель фильтра разблокируется.
- Выньте гигиенический микрофильтр. Вставьте в пылесос новый гигиенический микрофильтр.
- Вставьте держатель фильтра в прибор и зафиксируйте.

#### Замена фильтра Нера

Если Ваш прибор оснащен фильтром Нера, то раз в год этот фильтр необходимо менять.

#### Рис. 23

- Откройте крышку пылесборного отсека. Рис. 19
- Нажмите рычаг фиксатора в направлении стрелки, при этом фильтр Нера разблокируется, и его можно будет вынуть.
- Вставьте новый фильтр Нера и зафиксируйте его.

После уборки мелкой пыли очистите моторный фильтр путём выколачивания и, при необходимости, замените гигиенический микрофильтр или фильтр Нера.

## Уход

Перед каждой чисткой пылесоса выключайте его и вынимайте вилку сетевого кабеля из розетки.

Пылесос и пластмассовые принадлежности можно чистить обычными средствами для чистки пластмассы.

❗ **Не используйте абразивные чистящие средства, средства для мытья стёкол или универсальные моющие средства. Не погружайте пылесос в воду.**

При необходимости пылесборный отсек можно очистить с помощью другого пылесоса, протереть сухой тряпочкой или почистить кисточкой для пыли.

Оставляем за собой право на внесение технических изменений.

Ne bucurăm pentru că v-ați decis pentru un aspirator Bosch din seria GL50.

În aceste instrucțiuni de utilizare sunt prezentate diverse modele GL50. De aceea, este posibil ca nu toate caracteristicile de dotare și funcțiile descrise să fie prezente la modelul dumneavoastră. Se vor utiliza numai accesoriile originale de la Bosch care au fost dezvoltate special pentru aspiratorul dumneavoastră pentru a obține cel mai bun rezultat la aspirare.

Vă rugăm să păstrați instrucțiunile de utilizare. În cazul predării aspiratorului unei terțe persoane vă rugăm să înmânați totodată și instrucțiunile de utilizare.

**Vă rugăm să deschideți la paginile cu imagini!**

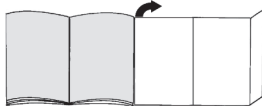

## Descrierea aparatului

- 1 Perie pentru podele reversibilă cu sistem de deblocare\*
- 2 Perie pentru pardoseli cu sistem de deblocare\*
- 3 Perie pentru podele TURBO-UNIVERSAL®\*
- 4 Bară telescopică cu manșon glisare (și sistem de deblocare)\*
- 5 Mânerul furtunului
- 6 Furtun aspirare\*
- 7 Perie pentru tapițerie\*
- 8 Duză pentru spații înguste\*
- 9 Dispozitiv auxiliar de fixare
- 10 Cablu alimentare
- 11 Locaș accesorii
- 12 Filtru aspirare\*
- 13 Buton Pornit/Oprit
- 14 Filtru de protecție motor, poate fi spălat
- 15 Dispozitiv auxiliar de fixare (pe partea inferioară a aparatului)
- 16 Sac de filtrare
- 17 Capacul compartimentului de praf
- 18 Mâner transport
- 19 Indicator de schimbare a filtrului\*
- 20 Grătar pentru aerul evacuat

## Piese de schimb și accesorii speciale

### A Filtru de schimb

Tip filtru GXXL (BBZ41FGXXL)

Pentru performanță maximă: GXXL plus (BBZ41GXXLP)

Conținut: 4 saci de filtrare cu închizătoare  
1 filtru Micro-Hygiene

<http://www.dust-bag-bosch.com>

### B Filtru Hepa BBZ154HF

Filtru suplimentar pentru un aer mai curat.

Recomandat pentru alergici. Se schimbă o dată pe an.

### C Perie TURBO-UNIVERSAL® pentru tapițerie

BBZ42TB

Perierea și aspirarea mobilei tapițate, a saltelelor, a banchetelor din mașini, etc. printr-o singură operațiune. Recomandată și pentru aspirarea părului lăsat de animalele de casă. Acționarea periei circulare se realizează prin intermediul curentului de aspirare al aspiratorului.

Nu este necesar un racord electric.

### D Perie TURBO-UNIVERSAL® pentru podele

BBZ102TBB

Perierea și aspirarea mobilei tapițate, a saltelelor, a banchetelor din mașini, etc. printr-o singură operațiune. Recomandată și pentru aspirarea părului lăsat de animalele de casă. Acționarea periei circulare se realizează prin intermediul curentului de aspirare al aspiratorului.

Nu este necesar un racord electric.

### E Duză pentru pardoseli BBZ123HD

Pentru aspirarea podelelor lucioase (Parchet, gresie, teracotă,...)

## Utilizare conform destinației

Acest aspirator este destinat utilizării în gospodărie, nu și în scopuri profesionale.

Utilizați aspiratorul numai conform indicațiilor din aceste instrucțiuni de utilizare.

Producătorul nu își asumă răspunderea pentru eventuale daune rezultate ca urmare a utilizării neconforme cu destinația sau a exploatarei incorecte. Din acest motiv vă rugăm să respectați neapărat următoarele indicații!

### Aspiratorul poate fi utilizat numai cu

- Saci de filtrare originali
- Piese de schimb, accesorii sau accesorii speciale originale

### Aspiratorul nu este adecvat pentru:

- aspirarea persoanelor sau animalelor
- aspirare următoarelor:
  - viețuitoarelor mici
  - substanțe periclitante pentru sănătate, cu muchii ascuțiți, fierbinți sau incandescente,
  - substanțe umede sau lichide,
  - substanțelor și a gazelor ușor inflamabile sau explozive
  - cenușă, funingine din sobele de teracotă și instalațiile de încălzire centrală
  - praf de toner din imprimante sau copiatoare.

## Instrucțiuni de siguranță

Acest aspirator corespunde regulamentelor recunoscute ale tehnicii și dispozițiilor de securitate în vigoare.

- Așezați aparatul pe o suprafață sigură și stabilă.
- La aspirarea pe trepte, aparatul trebuie să fie întotdeauna sub utilizator.
- În următoarele cazuri trebuie să opriți imediat aparatul și să contactați serviciul de asistență a clienților:
  - dacă e deteriorat cablul de alimentare.
  - dacă ați aspirat din greșeală lichide sau dacă în interiorul aparatului a pătruns lichid.
  - dacă aparatul a căzut de la înălțime.
- Conectați și operați aspiratorul doar în conformitate cu plăcuța de identificare.
- Nu permiteți copiilor să folosească aparatul decât sub supraveghere.
- Acest aparat nu trebuie folosit de persoane cu capacități fizice, senzoriale sau psihice restrânse sau de persoane fără experiență / cunoștințe suficiente (inclusiv copiii), decât dacă au fost instruite de o persoană responsabilă cu privire la manipularea aparatului.
- Evitați să aspirați cu mânerul, duzele sau țeava în apropierea capului.  
=> Pericol de rănire!
- Nu trageți cablul de alimentare peste muchii ascuțiți și nu îl striviți.
- Dacă utilizați aspiratorul pe durata mai multor ore, scoateți în întregime cablul de alimentare.
- Nu trageți de cablul de alimentare ci de înșă atunci când doriți să deconectați aparatul de la rețeaua de alimentare.
- Nu trageți cablul de alimentare peste muchii ascuțiți și nu îl striviți.
- Înainte de alucra la aparat, scoateți fișa din priză.
- Nu utilizați aspiratorul dacă e defect. În cazul existenței unui deranjament scoateți ștecherul din priză.
- Pentru a evita pericolul de reparații și schimbul pieselor se vor face doar de către serviciul clienți autorizat.
- Protejați aspiratorul de intemperii, umiditate și surse de căldură.
- Nu aspirați niciodată fără sac de filtrare.  
=> Aparatul poate fi deteriorat!
- Nu puneți niciodată substanțe ce conțin alcool pe filtru (sacul de filtrare, sacul de protecție a motorului, sacul de aspirare).
- Aspiratorul nu este adecvat pentru utilizarea pe șantier:  
=> Aspirarea molozului poate duce la deteriorarea aparatului.
- Opriți aspiratorul atunci când nu aspirați.
- Aparatele scoase din uz trebuie făcute nefuncționale imediat, apoi reciclate corespunzător.

- Pungile din plastic și foliile trebuie ținute departe de îndemâna copiilor.  
=> Există pericol de asfixiere!

## Indicații asupra îndepărtării ambalajului și aparatului scos din uz

### ■ Ambalajul

Ambalajul protejează aspiratorul împotriva deteriorării pe timpul transportului. Ambalajul este fabricat din materiale ecologice și este de aceea reciclabil. Predați materialele de ambalaj care nu mai sunt necesare la punctele de colectare a deșeurilor.

### ■ Aparatul vechi

Aparatele vechi conțin încă multe materiale valorificabile. Din acest motiv, duceți aparatul scos din uz la distribuitor sau la un centru de reciclare pentru revalorificare. Vă rugăm să solicitați informații în privința căilor actuale de îndepărtare a ambalajelor și aparatelor scoase din uz la un magazin de specialitate sau la administrația comunală din localitatea dumneavoastră.

### ■ Dezafectarea filtrului și a sacului de filtrare

Filtrul și sacul de filtrare sunt realizate din materiale ecologice. Dacă nu conțin nicio substanță ce e interzisă în deșeurile menajere, acestea pot fi aruncate în gunoiul menajer.

### ■ Luați în considerare

- Racordați aparatul numai la o priză care este asigurată cu o siguranță de cel puțin 16 A!  
În cazul în care siguranța se declanșează la conectarea aparatului, atunci acest lucru se poate datora faptului că mai multe aparate electrice, cu o putere mare, sunt racordate în același timp la același circuit electric. Se poate evita declanșarea siguranței dacă înainte de pornirea aparatului setați la cea mai scăzută treaptă și treceți abia după pornire la o treaptă mai mare.

## Înainte de prima utilizare

### Fig. 1\*

- Puneți mânerul pe furtunul de aspirare și blocați.

### Fig. 2

- Deschiderea locașului de accesorii.
- Puneți duza pentru spații înguste și cea pentru tapițerie în locașul de accesorii de pe capacul aparatului.
- Închideți locașul de accesorii.

\* în funcție de model

## Punerea în funcțiune

### Fig. 3

- Se introduce ștuțul furtunului de aspirare în orificiul de aspirare.
- La îndepărtarea furtunului de aspirație strângeți ambele bucle de deblocare și scoateți furtunul.

### Fig. 4\*

- Împingeți mânerul până la blocarea pe tubul telescopică.
- Pentru desfacerea legăturii apăsați pe bucla de deblocare și scoateți tubul telescopic.

### Fig. 5\*

- Împingeți mânerul până la blocarea pe tubul telescopică.
- Pentru desfacerea legăturii apăsați pe bucla de deblocare și scoateți tubul telescopic.

### Fig. 6\*

- Prin mutarea manșonului de glisare în direcția săgeții se deblochează tubul telescopic și se reglează lungimea dorită.

### Fig. 7



- Prindeți cablul de rețea de ștecher, trageți cablul în lungime dorită și introduceți ștecherul în priză.

### Fig. 8 Pornirea/Oprirea

- Porniți și opriți aspiratorul apăsaând pe butonul Pornit/Oprit.

### Fig. 9 Reglarea puterii de aspirare

Prin rotirea butonului de reglare în direcția săgeții poate fi reglată continuu puterea de aspirare.

- Domeniu inferior de putere  Materiale sensibile la aspirare de ex. jaluzelele.
- Domeniu mediu de putere  Pentru curățarea zilnică la un grad mic de Murdărire.
- Domeniu superior de putere  Pentru curățarea carpetelor robuste, a pardoselilor și în caz de murdărire mare.

## Aspirarea

### Atenție

- În funcție de structura pardoselii dure (de ex. gresie aspră, rustică), peria pentru podele este supusă unei anumite uzuri. De aceea, trebuie să verificați la intervale regulate talpa duzei. Tălpile care sunt uzate și prezintă muchii ascuțite pot provoca deteriorări pe dușumelele sensibile cum sunt parchetul sau linoleumul. Producătorul nu răspunde pentru eventuale deteriorări cauzate de periele pentru podele uzate.

### Fig. 10

Reglarea periei pentru podele:

- Covoare și mochete 

- pardoseli lucioase 

### Fig. 11

- Scoateți duza pentru locuri înguste și duza pentru tapițerie din locașul de accesorii de pe capacul aparatului.

### Fig. 12\* Aspirarea cu accesoriile suplimentare

Introduceți peria pe tubul de aspirare sau mâner, în funcție de necesități:

- Duza pentru spații înguste pentru aspirarea spațiilor înguste și colțurilor, etc.
- Peria pentru tapițerie pentru aspirarea mobilei tapițate, a draperiilor, etc..
- Duza pentru pardoseli  
Pentru aspirarea pardoselilor dure (gresie, parchet, etc.)
- Împingeți mânerul până la blocarea pe tubul telescopic.
- Pentru desfacerea legăturii apăsați pe bucla de deblocare și scoateți tubul telescopic.

### Fig. 13

- După utilizare, puneți la loc duza pentru locuri înguste și duza pentru tapițerie în locașul de accesorii de pe capacul aparatului.

### Turboperie

Dacă aparatul Dvx. este dotat cu o turboperie, atunci informațiile referitoare la utilizare și întreținere le găsiți în instrucțiunile de utilizare alăturate.

### Fig. 14

- Când faceți pauze scurte, utilizați suportul auxiliar de fixare de pe spatele aparatului.
- După oprirea aparatului, împingeți cârligul de la peria de podele în orificiul de pe partea din spate a aparatului.

### Fig. 15

Pentru depășirea obstacolelor, de ex trepte, aparatul poate fi transportat de mâner.

## După lucrul cu aspiratorul

### Fig. 16

- Scoateți fișa.
- Trageți ușor de cablu și eliberați (cablul se strânge automatf).

### Fig. 17

- Pentru depozitarea/transportarea aparatului puteți utiliza sistemul auxiliar de depozitare de pe partea inferioară a aparatului.
- Așezați aparatul pe verticală. Împingeți cârligul de la peria de podele în orificiul de pe partea din spate a aparatului.

## Schimbarea sacului

⚠ **Atenție:** Oprți aparatul înainte de a schimba filtrul!

### Schimbarea sacului de filtrare

**Fig. 18\***

a) Dacă indicatorul de schimbare a filtrului e aprins continuu în roș când aveți duza ridicată de pe podea și aparatul e setat la putere maximă, atunci filtrul trebuie schimbat, chiar dacă nu e încă plin. În acest caz natura materialului aspirat face necesară această înlocuire.

Duza, tubul de aspirare și furtunul de aspirare să nu fie înfundate, deoarece orice înfundare declanșează indicatorul de schimbare a filtrului.

b) Pentru eliminarea înfundărilor mânerul poate fi desprins ușor de pe furtun.

**Fig. 19** **Deschideți capacul**

● Deschideți capacul apăsând pe maneta de închidere în sensul săgeții.

**Fig. 20**

a) Sacul de filtrare se închide prin tragerea etrierului de fixare și se scoate.

b) Se așează noul sac de filtrare și se introduce în suport până la refus.

⚠ **Atenție:** Capacul se închide numai dacă sacul de filtrare este introdus.

### Curățarea filtrului de protecția a motorului

Filtrul de protecție a motorului trebuie curățat la intervale regulate prin scuturare, respectiv prin spălare!

**Fig. 21**

- Deschideți capacul rezervorului de praf. **Fig. 19**
- Scoateți filtrul de protecție a motorului în sensul săgeții.
- Curățați filtrul de protecție a motorului prin scuturare.
- Dacă e foarte murdar, filtrul de protecție a motorului trebuie spălat.
- Lăsați apoi filtrul să se usuce cel puțin 24 ore.
- După curățare, reintroduceți filtrul de protecție a motorului în aparat și închideți capacul rezervorului de praf.

### Schimbarea filtrului de aspirare

#### Schimbarea filtrului Micro-Higiene

Când se schimbă filtrul: la fiecare nou pachet de filtra de schimb

**Fig. 22**

- Deschideți capacul rezervorului de praf. **Fig. 19**
- Deblocați suportul filtrului apăsând maneta de blocare în sensul săgeții.
- Scoateți filtrul Micro-Igienă. Se așează noul microfiltru igienic în aparat.
- Introduceți suportul de filtru în aparat și blocați-l.

### Înlocuirea filtrului Hepa

Dacă aparatul Dumneavoastră este dotat cu un filtru Hepa, acesta trebuie schimbat anual.

**Fig. 23**

- Deschideți capacul rezervorului de praf. **Fig. 19**
- Apăsând maneta de blocare în sensul săgeții scoateți filtrul Hepa din aparat.
- Introduceți un nou filtru Hepa și blocați.

După aspirarea de particole mici de praf, curățați filtrul de protecție a motorului, eventual schimbați filtrul de Micro-Igienă sau cel Hepa.

## Întreținere

Înaintea fiecărei curățări a aspiratorului, acesta trebuie deconectat și ștecherul trebuie scos din priză.

Aspiratorul și accesoriile din material plastic pot fi întreținute cu ajutorul unui produs obișnuit din comerț pentru curățat materiale plastice.

⚠ **Nu folosiți detergenți abrazivi, produse pentru curățat sticlă sau produse de curățat universale. Nu scufundați niciodată aspiratorul în apă.**

Compartimentul de praf poate fi aspirat, dacă este necesar, cu un alt aspirator sau poate fi curățat simplu cu o cârpă de praf uscată/ perie de praf.

Ne rezervăm dreptul la modificări tehnice.



Ми пишаємося тим, що Ви обрали пилосос серії GL50 від компанії Bosch.

В цій інструкції з експлуатації надано різні моделі GL50. Тому, можливо, у Вашої моделі не буде всіх вищенаведених характеристик, обладнання та функцій. Використовуйте лише оригінальне приладдя фірми Bosch спеціально розроблене для отримання максимального результату прибирання з Вашим пилососом.

Будь ласка, зберігайте дану інструкцію з експлуатації. Якщо Ви передаєте пилосос третій особі, будь ласка, передайте інструкцію з експлуатації разом із ним.

### Розгорніть сторінки з малюнками!

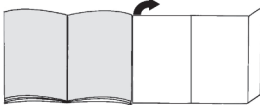

## Склад пилососа

- 1 Насадка для підлоги з перемикачем із розблокувальною муфтою\*
- 2 Насадка для твердої підлоги з розблокувальною муфтою\*
- 3 Щітка TURBO-UNIVERSAL® для підлоги\*
- 4 Труба телескопічна з зсувною манжетою та розблокувальною муфтою\*
- 5 Ручка шланга
- 6 Всмоктувальний шланг\*
- 7 Насадка для м'яких меблів\*
- 8 Насадка для щілин\*
- 9 Кріплення для паркування між прибираннями
- 10 Кабель живлення
- 11 Відділення для приладдя
- 12 Випускний фільтр\*
- 13 Кнопка вмикання/вимикання
- 14 Захисний фільтр мотора (миється)
- 15 Фіксатори для паркування (на нижньому боці пилососа)
- 16 Пилосбірник
- 17 Кришка відділення для пилу
- 18 Ручка
- 19 Індикатор заміни пилосбірника\*
- 20 Вихлопні ґратки

## Запасні частини та спеціальне обладнання

### A Комплект змінних фільтрувальних пакетів

Фільтр GXXL (BBZ41FGXXL)  
Для найкращого результату: GXXL plus (BBZ41GXXLP)

Включає: 4 змінних пилосбірники з засувками  
1 фільтр "Micro-Hygiene"

<http://www.dust-bag-bosch.com>

### B Фільтр "Нера" BBZ154HF

Додатковий фільтр для очищення повітря на виході.

Рекомендовано для хворих на алергію.

Замінювати щороку.

### C Щітка TURBO-UNIVERSAL® для м'яких меблів BBZ42TB

Однчасне чищення щіткою та збирання пилу з м'яких меблів, матраців, сидінь авто і т.д.

Особливо зручна при чищенні від шерсті тварин.

Щітка приводиться в дію потоком повітря пилососу.

Електричне живлення їй не потрібне.

### D Щітка TURBO-UNIVERSAL® для підлоги BBZ102TBV

BBZ102TBV

Однчасне чищення щіткою та всмоктання пилу на килимах та килимових покриттях із коротким ворсом або інших схожих поверхнях.

Особливо зручна при чищенні від шерсті тварин.

Щітка приводиться в дію потоком повітря пилососу.

Електричне живлення їй не потрібне.

### E Насадка для твердої підлоги BBZ123HD

Для чищення гладенької підлоги (паркет, плитка, теракота...)

## Застосування за призначенням

Цей пилосос призначений тільки для побутового, а не для професійного використання.

Використовуйте пилосос відповідно до даної інструкції з експлуатації.

Виробник не відповідатиме за можливі збитки внаслідок неналежного використання пилососу або його неправильного обслуговування. Тому обов'язково дотримуйтесь наведених вимог!

### Пилосос може використовуватись тільки з:

- фірмовими пилосбірниками
- фірмовими запасними частинами, -приладдям та -спеціальним обладнанням,

### Пилосос не призначений для:

- чищення людей чи тварин
- збирання:
  - комах
  - шкідливих для здоров'я, гарячих або розжарених речовин, предметів з гострими краями
  - вологих або рідких речовин
  - легкозаймистих або вибухонебезпечних матеріалів та газів
  - попелу з печей або пристроїв центрального опалення
  - тонерного порошку з принтерів або ксероксів.

\*додаткове обладнання (залежно від комплектації)

## Настанови щодо безпеки

Цей пиросос відповідає встановленим правилам щодо технічних засобів та належним стандартам з техніки безпеки.

- Ставте прилад на тверду, надійну поверхню.
- Прибираючи сходи, завжди розташовуйте прилад нижче за себе.
- В наступних випадках потрібно негайно припинити експлуатацію приладу та зв'язатись із сервісною службою:
  - якщо пошкоджено кабель живлення
  - якщо Ви випадково увібрали пирососом рідину або якщо рідина потрапила всередину приладу
  - якщо прилад впавав
- Під'єднуйте пиросос до електромережі тільки відповідно до даних паспортної таблички.
- Дозволяйте дітям користуватись пирососом тільки у присутності дорослих.
- Даний прилад не може використовуватись особами з фізичними чи розумовими вадами або особами, які не мають достатнього досвіду та знань (в тому числі дітьми), окрім випадків, коли вони були навчені правильному користуванню пирососом відповідальною особою.
- Під час роботи пирососу не наближайте до голови трубу та насадку.  
=> Це може призвести до травмування!
- Не використовуйте кабель живлення для перенесення/транспортування пирососу.
- При довготривалій багатогодинній роботі потрібно повністю витягнути кабель живлення.
- При від'єднанні від мережі ніколи не чіпайте за кабель живлення, тримайте його тільки за вилку.
- Слідкуйте, щоб кабель живлення не перегинався через гострі краї та ніде не був затиснутий.
- Перед будь-якими роботами по технічному обслуговуванню пирососа від'єднуйте його від електромережі.
- Не використовуйте несправний пиросос. При виявленні несправності від'єдняйте пиросос від електромережі.
- Щоб уникнути небезпеки, ремонт та заміну запчастин пирососу повинен здійснювати лише сертифікований технічний персонал.
- Пиросос слід захищати від впливу несприятливих кліматичних умов, вологи, джерел тепла.
- Заборонено використовувати без пилозбірника.  
=> Пиросос може зазнати ушкоджень!
- Фільтри та пилозбірники (пилозбірник, захисний фільтр мотора, випускний фільтр тощо) не повинні входити в контакт із легкозаймистими або спиртовмісними сполуками.
- Пиросос не призначений для використання при будівельних роботах.  
=> Збирання будівельного сміття може призвести до пошкодження пирососа.

- Після завершення роботи пиросос необхідно вимкнути.
- Прилад, що відпрацював свій строк експлуатації, приведіть в неробочий стан і передайте для належної утилізації.
- Пластикові пакети та фольгу необхідно зберігати й утилізувати поза досяжністю маленьких дітей.  
=> Небезпека задихнутись!

## Утилізація

- **Упаковка**  
Упаковка захищає пиросос від пошкодження під час транспортування.  
Вона виготовлена з екологічно чистих матеріалів та може перероблюватись.  
Непотрібні пакувальні матеріали здайте в пункт приймання вторсировини.
- **Відпрацьовані прилади**  
Старі прилади містять ще багато цінних матеріалів. Тому прилад, строк експлуатації якого закінчився, слід здати або продавцю, або на спеціальний пункт приймання для подальшої переробки.  
За роз'ясненнями щодо утилізації звертайтеся до продавця або місцевих комунальних служб.
- **Утилізація фільтрів та пилозбірників**  
Фільтри та пилозбірники виготовлені з екологічно чистих матеріалів. Вони можуть утилізуватись як побутове сміття, якщо в них не міститься недопустимих для цього речовин.

## Зауваження

- Пиросос вмикайте тільки в електромережу, в якій встановлено запобіжник щонайменше на 16 А! Якщо запобіжник спрацює одразу після вмикання пирососу, це може означати, що до цієї мережі приєднані ще якісь електроприлади з високою споживаною потужністю.  
Щоб попередити спрацювання запобіжника, вмикайте прилад на мінімальну потужність, а потім поступово збільште її.

## Перед першим використанням

### Мал. 1\*

- Надіньте ручку на шланг, щоб спрацював фіксатор.

### Мал. 2

- Відкрийте відділення для приладдя.
- Вставте насадку для щілин та насадку для м'яких меблів у відділення для приладдя в кришці.
- Зачиніть відділення для приладдя.

\*додаткове обладнання (залежно від комплектації)

## Підготовка до роботи

### Мал. 3

- а) Вставте штуцер всмоктувального шланга в гніздо на кришці.
- б) При від'єднанні всмоктувального шланга натисніть одночасно на обидва фіксатори та витягніть шланг.

### Мал. 4\*

- Вставте ручку до упору в телескопічну трубку, щоб спрацював фіксатор.
- Для від'єднання натисніть на розблокувальну муфту та витягніть телескопічну трубку.

### Мал. 5\*

- Вставте телескопічну трубку в патрубок насадки для підлоги, щоб спрацював фіксатор.
- Для від'єднання натисніть на розблокувальну муфту та витягніть телескопічну трубку.

### Мал. 6\*

- Перемістивши зсувну манжету в напрямку, показаному стрілкою, розблокуйте телескопічну трубку та встановіть бажану довжину.

### Мал. 7



- Візьміть шнур живлення за вилку, витягніть на потрібну довжину та вставте вилку в розетку.

### Мал. 8 Включення та виключення

- Пилосос вмикається і вимикається натисканням на кнопку вмикання/вимикання.

### Мал. 9 Регулювання потужності всмоктування

Потужність всмоктування можна плавно регулювати, повертаючи регулювальну головку у напрямку стрілки.



- Режим слабкого всмоктування =>   
Для чищення делікатних тканин, наприклад, тюлю.
- Режим всмоктування середньої потужності =>   
Для щоденного чищення при незначному забрудненні.
- Режим сильного всмоктування =>   
Для чищення сильно забрудненого килимового покриття, твердої підлоги та стійких забруднень.

## Прибирання

### Увага!

- Покриття насадки для підлоги зношується в залежності від властивостей Вашої твердої підлоги (наприклад, шорстка, груба плитка). Тому Вам потрібно регулярно перевіряти підошву насадки. Зношена нижня частина насадки з гострими краями може пошкодити легкошкодувану тверду підлогу, наприклад, паркет або лінолеум. Виробник не відповідає за можливі збитки від пошкодження внаслідок зношеної насадки для підлоги.

### Мал. 10

- Використовуйте насадку для підлоги:
  - для килимів та килимових покриттів => 
  - для гладеньких поверхонь підлоги => 

### Мал. 11

- Вийміть з відділення для приладдя в кришці насадку для щілин / для м'яких меблів.

### Мал. 12\* Прибирання з додатковим приладдям

Вставте ручку або трубку в потрібну насадку:

- а) Вузька насадка: для чищення щілин, кутів тощо.
- б) Насадка для м'яких меблів: для чищення м'яких меблів, портьєр тощо.
- в) Насадка для твердої підлоги: для чищення твердої підлоги (плитки, паркету тощо)
- Вставте телескопічну трубку в патрубок насадки для твердої підлоги та поверніть.
- Для від'єднання натисніть на розблокувальну муфту та витягніть телескопічну трубку.

### Мал. 13

- Після прибирання вставте насадку для щілин / м'яких меблів знову у відділення для приладдя в кришці.

### Щітка "Turbo"

Якщо Ваш пилосос оснащений щіткою "Turbo", то порядок її використання та обслуговування Ви знайдете у інструкції до щітки.

### Мал. 14

- Під час коротких перерв у роботі можна користуватися кріпленням для паркування між прибираннями, що знаходиться на нижньому боці пилососа.
- Після вимкнення вставте гачок насадки у паз на нижньому боці пилососа.

### Мал. 15

Під час прибирання, наприклад, на сходах, пилосос можна переносити, тримаючи за ручку.

## Закінчення роботи

### Мал. 16

- Витягніть кабель живлення.
- Злегка потягніть за кабель живлення та відпустіть, він автоматично змотається.

### Мал. 17

- Для пересування та перенесення пилососу можна використовувати фіксатори для паркування, які знаходяться на його нижньому боці.
- Поставте пилосос вертикально. Вставте насадку для підлоги гачком у паз на нижній стороні пилососа.

\*додаткове обладнання (залежно від комплектації)

## Заміна пилозбірника та фільтрів

- Увага: перед заміною фільтрів та пилозбірника
- завжди вимикайте прилад!

### Заміна пилозбірника

#### Мал. 18\*

- а) Якщо індикатор заміни пилозбірника постійно горить при піднятті з підлоги насадці та встановленій максимальній потужності всмоктування, пилозбірник слід замінити, навіть якщо він не зовсім заповнений. У цьому випадку замінування пилозбірника викликане особливостями очищуваного матеріалу. Перевірте, чи не забилися сміттям насадка, трубка або шланг, оскільки при цьому індикатор теж може вказувати на необхідність заміни пилозбірника.
- б) Забруднення легко видалити, знявши ручку шлангу.

#### Мал. 19 Відкрийте кришку

- Відкрийте кришку, натиснувши на фіксатор у напрямку стрілки.

#### Мал. 20

- а) Вийміть пилозбірник, потягнувши за ручку-засув.
- б) Вставте в тримач новий пилозбірник до упору.
- Увага: кришка закривається тільки з вставленим
- пилозбірником.

### Чищення захисного фільтра мотора

Обов'язково регулярно витрушуйте або мийте захисний фільтр мотора!

#### Мал. 21

- Відкрийте кришку відділення для пилу. Мал. 19
- Витягніть захисний фільтр мотора в напрямку стрілки.
- Витрусіть з нього пил.
- Якщо захисний фільтр мотора сильно забруднений, промийте його.
- Після цього залишіть фільтр сушитись принаймні на добу.
- Після чищення вставте захисний фільтр назад у пиросос та закрийте кришку відділення для пилу.

### Заміна випускного фільтру

#### Заміна фільтра "Micro-Hygiene"

Коли замінювати фільтр: для кожного нового комплексу змінних фільтрувальних пакетів

#### Мал. 22

- Відкрийте кришку відділення для пилу. Мал. 19
- Розблокуйте тримач фільтру, натиснувши на фіксатор у напрямку стрілки.
- Вийміть фільтр "Micro-Hygiene". Вставте новий фільтр "Micro-Hygiene" в пиросос.
- Встановіть та зафіксуйте тримач фільтра.

### Заміна фільтра "Нера"

Якщо Ваш прилад обладнаний фільтром "Нера", то замінювати його слід щороку.

#### Мал. 23

- Відкрийте кришку відділення для пилу. Мал. 19
- Розблокуйте фільтр "Нера", натиснувши на фіксатор у напрямку стрілки, та вийміть його з пирососу.
- Встановіть та зафіксуйте новий фільтр "Нера".

Після прибирання дрібного пилу обов'язково витріпайте захисний фільтр мотора, при потребі замініть фільтр "Нера".

Після прибирання дрібного пилу обов'язково витріпайте захисний фільтр мотора, при потребі замініть фільтр "Нера".

## Обслуговування

Перед кожним чищенням пирососа обов'язково вимкніть його та від'єднайте від електромережі. Пиросос та пластикове приладдя можна мити звичайними миючими засобами для пластмаси.

- Не використовуйте абразивні засоби, миючі засоби для скла або універсальні миючі засоби. Заборонено занурювати пиросос у воду!

Відділення для пилу можна почистити за допомогою іншого пирососа або просто протерти сухою ганчіркою чи щіткою.

Технічні характеристики можуть змінюватися без попередження.

\* додаткове обладнання (залежно від комплектації)

تغيير فلتر الجزيئات فائق الأداء (Hepa) إذا كانت مكنستك مزودة بفلتر Hepa، فيجب تغييره سنويا.

#### صورة 23

- افتح غطاء حيز تجميع الأتربة. صورة 19
- قم بتحرير فلتر Hepa بالضغط على ذراع القفل في اتجاه السهم ثم أخرجه من المكنسة.
- قم بتركيب فلتر Hepa الجديد وثبته.

بعد شطف جزيئات أتربة دقيقة قم بتنظيف فلتر حماية المحرك، و قم عند اللزوم بتغيير الميكروفلتر الصحي أو فلتر HEPA.

### العناية بالمكنسة

قبل كل مرة يتم فيها تنظيف المكنسة يجب إيقافها ونزع القابس الكهربائي من مصدر التيار. يمكن أن تتم العناية بالمكنسة والملحقات التكميلية المصنوعة من البلاستيك باستخدام أحد منظفات البلاستيك المتداولة في الأسواق.

❗ لا تستخدم موادا خادشة ولا منظفات الزجاج أو المنظفات متعددة الأغراض. ولا تغمر المكنسة في الماء أبدا.

عند الحاجة يمكن تنظيف حيز تجميع الأتربة باستخدام مكنسة أخرى أو حتى باستخدام فوطة تنظيف/فرشاة تنظيف جافة.

نحتفظ بحق إدخال أية تعديلات فنية.

QUEL'ASPIRATEUR.COM

## الشفط

### تنبيه

- لتخزين/نقل الكمنسة يمكنك استعمال السنادة الموجودة بالجانب السفلي للكمنسة.
- أوقف الكمنسة بشكل قائم. ثم أدخل الخطاف الموجود برأس تنظيف الأرضيات في التجويف الموجود بالجانب السفلي للكمنسة.

### تغيير الفلتر

تنبيه: يراعى إيقاف الكمنسة قبل كل تغيير للفلتر!

#### تغيير كيس الفلتر

#### صورة 17\*

- (a) إذا أضاء مبدب تغيير الفلتر باستمرار باللون الأحمر بينما رأس تنظيف الأرضيات مرفوعة عن الأرض وقوة الشفط مضبوطة على أقصى درجة، فإنه يجب تغيير كيس الفلتر حتى إذا لم يكن قد امتلأ بعد بالكامل. ففي هذه الحالة تكون نوعية الأشياء الموجودة في الفلتر هي السبب في تغييره.
- يجب ألا يكون هناك أي انسداد في رأس التنظيف وماسورة الشفط وخرطوم الشفط، حيث إن ذلك يتسبب أيضاً في إضاءة مبدب تغيير الفلتر.

- (b) للتخلص من الجزيئات المسببة للانسدادات يمكن بسهولة فك المقبض من الخرطوم.

#### صورة 18\*

- افتح الغطاء بالضغط على ذراع القفل في اتجاه السهم.

#### صورة 19\*

- (a) أغلق كيس الفلتر بجذب طرف الغلق ثم أخرجه من الكمنسة.

- (b) أدخل كيس الفلتر الجديد في الحامل حتى النهاية.

#### صورة 20\*

- تنظيف فلتر حماية المحرك  
ينبغي تنظيف فلتر حماية المحرك على فترات منتظمة من خلال نفضه أو غسله جيداً!

#### صورة 21\*

- افتح غطاء حيز تجميع الأتربة. صورة 19
- اسحب فلتر حماية المحرك للخارج في اتجاه السهم.
- قم بتنظيف فلتر حماية المحرك من خلال نفضه.
- في حالة اتساع فلتر حماية المحرك بدرجة يتغير غسله جيداً.
- بعد ذلك اترك الفلتر لمدة ٢٤ ساعة على الأقل ليجف.
- بعد تنظيف فلتر حماية المحرك، قم بتركيبه في الكمنسة وأغلق غطاء حيز تجميع الأتربة.

#### تغيير فلتر الطرد

#### تغيير الميكروفلتر الصحي

متى يجب تغييره: مع كل عبوة فلاتر بديلة جديدة

#### صورة 22\*

- افتح غطاء حيز تجميع الأتربة. صورة 19
- قم بتحرير قفل حامل الفلتر بالضغط على ذراع القفل في اتجاه السهم.
- أخرج الميكروفلتر الصحي. قم بتركيب الميكروفلتر الصحي الجديد في الكمنسة.
- قم بتركيب حامل الفلتر في الكمنسة، وثبته جيداً.

#### صورة 10

ضبط الرأس المتحركة لتنظيف الأرضيات:



■ السجاد والموكيت

■ الأرضيات الملساء

#### صورة 11

- أخرج رأس تنظيف الشقوق من الأسفل لتنظيف المفروشات من درج الملحقات التكميلية بغطاء الكمنسة.

#### صورة 12\*

التنظيف باستخدام الملحقات الإضافية  
قم بتركيب رأس التنظيف - حسب الحاجة - إما في ماسورة الشفط أو في المقبض:

- (a) رأس تنظيف الشقوق لتنظيف الشقوق والأركان وخلافه.
- (b) رأس تنظيف المفروشات لتنظيف مفروشات الأثاث والسجاد وخلافه.
- (c) رأس تنظيف الأرضيات الصلبة
- لتنظيف الأرضيات الصلبة (البلاط والباركيه وخلافه)
- أدخل الماسورة التلسكوبية في عنق رأس تنظيف الأرضيات الصلبة حتى تثبت.
- لملح الوصلة، اضغط على حلقة التحرير واسحب الماسورة التلسكوبية للخارج.

#### صورة 13

- بعد الانتهاء من استخدام رأس تنظيف الشقوق أو رأس تنظيف المفروشات أدخلها في درج الملحقات التكميلية بغطاء الكمنسة.

#### الفرشاة التوربو

إذا كانت مكنستك مجهزة بالفرشاة التوربو فيرجى الاطلاع على إرشادات الاستخدام والصيانة من دليل الاستخدام المرفق.

#### صورة 14

- عند التوقف عن التنظيف لفترات قصيرة يمكنك استعمال مثبت الخرطوم بمؤخرة الكمنسة.
- بعد إيقاف الكمنسة أدخل الخطاف الموجود برأس تنظيف الأرضيات في التجويف الموجود بمؤخرة الكمنسة.

#### صورة 15

لتجاوز العوائق - كالمسارم مثلاً - يمكن أيضاً حمل الكمنسة من مقبض الحمل.

### بعد انتهاء التنظيف

#### صورة 16

- انزع القابض الكهربائي.
- اجذب كابل الكهرباء جذبة قصيرة ثم اتركه (فيتم لف الكابل أوتوماتيكياً).

- انتبه من فضلك
- يجب دائما توصيل المكنسة بمقبس مؤمن بمصهر كهربائي ١٦ أمبير على الأقل!
- إذا حدث أن احترق المصهر ذات مرة عند تشغيل المكنسة، فقد يكون ذلك بسبب وجود أجهزة كهربائية أخرى ذات استهلاك عال للتيار متصلة بنفس الدائرة الكهربائية في نفس الوقت.
- يمكن تفادي احتراق المصهر الكهربائي، وذلك بضبط المكنسة على أدنى درجة للشفط قبل تشغيلها ثم اختيار درجة شفط أعلى بعد ذلك.

## قبل الاستخدام لأول مرة

### صورة 1\*

- قم بتركيب المقبض في خرطوم الشفط وثبته.

### صورة 2

- افتح درج الملحقات التكميلية.
- أدخل رأس تنظيف الشقوق ورأس تنظيف المفروشات في درج الملحقات التكميلية بغطاء المكنسة.
- أغلق درج الملحقات التكميلية.

## التشغيل

### صورة 3

- (a) قم بتثبيت عنق خرطوم الشفط في فتحة الشفط الموجودة بالغطاء.
- (b) عند ذلك قم بخرطوم الشفط واضغط على طرفي التثبيت معا واسحب الخرطوم للخارج.

### صورة 4\*

- حرك المقبض حتى يثبت في الماسورة التلسكوبية.
- لحل الولا، اضغط على حلقة التحرير واسحب الماسورة التلسكوبية للخارج.

### صورة 5\*

- حرك الماسورة التلسكوبية حتى تثبت في عنق رأس تنظيف الأرضيات.
- لحل الولا، اضغط على حلقة التحرير واسحب الماسورة التلسكوبية للخارج.

### صورة 6\*

- قم بتحرير الماسورة التلسكوبية من خلال تعديل وضع الجلبة المتحركة في اتجاه السهم وضبط الملول المرغوب.

### صورة 7

- أمسك كابل الكهرباء من القابس، واحتذبه للمصراع حتى يصل إلى الطول المرغوب، ثم ضع القابس الكهربائي في المقبس.

### صورة 8

- التشغيل/الإيقاف
- قم بتشغيل وإيقاف المكنسة بالضغط على زر التشغيل/الإيقاف.

### ضبط قوة الشفط

### صورة 9

- من خلال إدارة زر التحكم في اتجاه السهم يمكن ضبط قوة الشفط بسلامة على الدرجة المرغوبة.



< =



< =



< =



< =

< =

< =

< =

- لا يجوز السماح للأطفال باستخدام المكنسة إلا تحت إشرافك.
- هذه المكنسة لا تصلح للاستخدام من قبل الأشخاص (بما في ذلك الأطفال) ذوي القدرات الجسدية أو الحسية أو العقلية المحدودة أو عند وجود قصور في الخبرة و/أو ضعف في المعرفة، إلا إذا قام شخص مسؤول بشرح التعليمات والإرشادات الخاصة بكيفية استخدام المكنسة لهؤلاء الأشخاص.
- تجنب استخدام رأس التنظيف والماسورة بالقرب من منطقة الرأس.
- <= ولا فسيكون هناك خطر من التعرض للإصابة!
- لا تستخدم كابل الكهرباء بغرض حمل/نقل المكنسة.
- في حالة تشغيل المكنسة لمدة ساعات متواصلة يجب سحب كابل الكهرباء بالكامل للخارج.

- لفصل المكنسة عن التيار الكهربائي لا تجذب كابل الكهرباء، بل اجذب القابس.

- لا تمرر كابل الكهرباء على حواف حادة أثناء سحبه ولا تجعله يتعرض للانحصار.

- قبل القيام بأية أعمال على المكنسة افصل القابس الكهربائي عن مصدر التيار.

- لا تقم بتشغيل المكنسة إذا كان بها تلف. وفي حالة ظهور أي خلل افصل القابس الكهربائي عن مصدر التيار.

- لتجنب التعرض للأخطار لا يجوز أن تتم عمليات الإصلاح واستبدال قطع غيار المكنسة إلا لدى مركز خدمة العملاء المعتمد.

- يجب حماية المكنسة من تأثير عوامل الطقس والرطوبة ومصادر الحرارة.

- لا تستخدم المكنسة أبداً للتنظيف دون كيس الغبار.
- <= ولا فقد تتعرض المكنسة للضرر!

- لا تضع أية مواد قابلة للاشتعال أو تحتوي على كحول على الفلتر (كيس الفلتر، فلتر حماية المحرك، فلتر الطرد وخلافه).

- المكنسة غير مناسبة للاستخدام في مناطق العمل.
- <= شفط مخلفات البناء قد يلحق الضرر بالمكنسة.

- يجب إيقاف المكنسة في حالة عدم استخدامها.
- يلزم على الفور تعطيل الأجهزة القديمة المستعملة وجعلها غير صالحة للاستخدام ثم التخلص منها بعد ذلك بالطرق الصحيحة المقررة.

- يجب حفظ الأكياس البلاستيكية والرقاقات بعيداً عن متناول الأطفال والتخلص منها.

- <= ولا فسيكون هناك خطر الاختناق!

## إرشادات التخلص من المخلفات

### عبوة التغليف

- تعمل عبوة التغليف على حماية المكنسة من التعرض للضرر أثناء نقلها.

- وهي مكونة من مواد غير ضارة بالبيئة، لذا يمكن إعادة تدويرها.

- تخلص من مواد التغليف التي لم تعد هناك حاجة إليها بتسليمها إلى مستويات التجميع التابعة لنظام إعادة استغلال المخلفات

- «Grüner Punkt» (النقطة الخضراء).

### المكانس القديمة

- تحتوي المكانس القديمة على العديد من المواد ذات القيمة.

- لذلك قم بتسليم مكنستك المستهلكة إلى التاجر الذي اشتريتها منه أو إلى أحد مراكز إعادة التدوير، حتى يتم إعادة الانتفاع بها مرة أخرى.

- للاستعلام عن أحدث سبل التخلص من المواد والأجهزة القديمة توجه من فضلك إلى التاجر الذي تتعامل معه أو إلى رئاسة الحي الذي تتبعه.

### التخلص من الفلتر وكيس الفلتر

- الفلتر وكيس الفلتر مصنوعان من مواد غير ضارة بالبيئة. وطالما أنهما لا يحتويان على أية مواد يحظر إلّاؤها ضمن القمامة المنزلية، فإنه يمكن التخلص منها ضمن القمامة المنزلية العادية.

**B** فلتر الجزيئات فائق الأداء HEPA BBZ154HF

فلتر إضافي لزيادة نقاء هواء الطرد.

يوصى به للمصابين بالحساسية. يتم تغييره كل سنة.

**C** الفرشاة التوربو® TURBO-UNIVERSAL للمفروشات BBZ42TB

تقوم بكنس وتنظيف مفروشات الأثاث والمراتب ومقاعد السيارات وخلافه في دورة عمل واحدة. مناسبة تماما لشطف شعر الحيوانات. ويتم تشغيل بكرة الفرشاة بواسطة تيار الشفط الناتج من المكنسة. لا تحتاج لوصلة كهربائية خاصة.

**D** الفرشاة التوربو® TURBO-UNIVERSAL

للأرضيات BBZ102TBB

تقوم بكنس وتنظيف السجاد والموكيت قصير الوبر أو أي نوع من الأرضيات في دورة عمل واحدة. مناسبة تماما لشطف شعر الحيوانات. ويتم تشغيل بكرة الفرشاة بواسطة تيار الشفط الناتج من المكنسة. لا تحتاج لوصلة كهربائية خاصة.

**E** رأس تنظيف الأرضيات الصلبة BBZ123HD

لتنظيف الأرضيات الملساء

(البازليكي، البلاط، التيراكوتا...)

**الاستخدام المطابق للتعليمات**

- هذه المكنسة مخصصة للاستخدام المنزلي، وليست مخصصة للاستخدام في أغراض تجارية.
- يجب أن يتم استخدام المكنسة طبقاً للتعليمات المذكورة في دليل الاستخدام هذا فقط.
- الجهة الصانعة غير مسؤولة عن الأضرار التي قد تنتج عن الاستخدام غير المطابق للتعليمات أو الاستعمال الخاطئ.
- لذلك يرجى الالتزام التام بالإرشادات التالية:
- لا يجوز استعمال المكنسة إلا مع استخدام:
- أكياس الفلاتر الأصلية
- قطع الغيار الأصلية أو الملحقات التكميلية الأصلية أو الملحقات الكيماوية الخاصة بالأصلية
- المكنسة غير مسموح بها للأغراض التالية:
- تنظيف الأشخاص أو الحيوانات
- شطف:
- الكائنات الدقيقة
- المواد الضارة بالصحة أو الساخنة أو الملهبة أو الأجسام حادة الحواف
- المواد الرطبة أو السائلة
- الغازات والمواد سريعة الاشتعال أو القابلة للانفجار
- الرماد والسحام من المدافئ الخشبية وأنظمة التدفئة المركزية
- مسحوق الجبر من الطابعات وماكينات التصوير.

**إرشادات الأمان**

- هذه المكنسة تفي بالقواعد التقنية المعتمدة وشروط الأمان ذات الصلة.
- يراعى وضع المكنسة على سطح ثابت وأمن.
- عند تشغيل المكنسة على الدرج (السلام) يجب أن تكون دائماً في مستوى أدنى من مستوى المستخدم.
- في الحالات التالية يجب أن تقوم بإيقاف المكنسة فوراً والاتصال بمركز خدمة العملاء:
- إذا كان كابل الكهرباء تالفاً.
- في حالة شطف سائل سهواً أو في حالة توغل سائل إلى داخل المكنسة.
- في حالة سقوط المكنسة.
- يجب دائماً توصيل المكنسة وتشغيلها وفقاً للبيانات المحددة في لوحة الصنع.

يسعدنا أنك قد وقع اختيارك على مكنسة ماركة Bosch من سلسلة الطرازات GL50

يتناول دليل الاستخدام هذا شرح موديلات مختلفة من سلسلة الطرازات GL50 لذلك فمن الوارد ألا تطبق بعض التجهيزات والوظائف المشروحة على موديل مكنستك. يتعين عليك الإقتصار على استخدام الملحقات التكميلية الأصلية من Bosch حيث إنها قد تم تطويرها خصيصاً لمكنستك لتحقيق أفضل نتيجة تنظيف ممكنة.

يرجى الاحتفاظ بدليل الاستخدام. في حالة تسليم المكنسة لشخص آخر، يرجى إعطائه دليل الاستخدام معها.

يرجى فرد صفحة الصور!

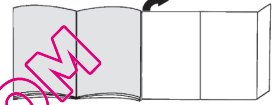
**وصف المكنسة**

- 1 الرأس المتحركة لتنظيف الأرضيات، مزودة بحلقة تحرير\*
- 2 رأس تنظيف الأرضيات الصلبة، مزودة بحلقة تحرير
- 3 الفرشاة التوربو® TURBO-UNIVERSAL للأرضيات\*
- 4 الماسورة التلسكوبية المزودة بجلبة محرك (وحلقة تحرير)
- 5 مقبض الخرطوم
- 6 خرطوم الشفط\*
- 7 رأس تنظيف المفروشات\*
- 8 رأس تنظيف الشقوق\*
- 9 مثبت الخرطوم
- 10 كابل الكهرباء
- 11 درج الملحقات التكميلية
- 12 فلتر الطرد\*
- 13 زر التشغيل/الإيقاف
- 14 فلتر حماية المحرك، يمكن غسله
- 15 السنادة (موجودة أسفل المكنسة)
- 16 كيس الفلتر
- 17 غطاء حيز تجميع الأتربة
- 18 مقبض الحمل
- 19 مبدن تغيير الفلتر\*
- 20 شبكة الطرد

**قطع الغيار والملحقات التكميلية الخاصة****A** عبوة الفلاتر البديلة

- نوع الفلتر GXXL (BBZ41FGXXL)
- للحصول على أعلى كفاءة: GXXL plus (BBZ41GXLLP)

المحتويات: 4 أكياس للفلتر مزودة بقل  
1 ميكروفلتر صحي

<http://www.dust-bag-bosch.com>



## Kundendienst – Customer Service

**DE Deutschland, Germany**  
BSH Hausgeräte Service GmbH  
Zentralwerkstatt  
für kleine Hausgeräte  
Trautskirchener Strasse 6 – 8  
90431 Nürnberg

Online Auftragsstatus, Filterbeutel-  
Konfigurator und viele weitere  
Infos unter: [www.bosch-home.de](http://www.bosch-home.de)

Reparaturservice\*  
(Mo-Fr: 8.00-18.00 erreichbar)  
Tel.: 01801 33 53 03  
<mailto:cp-servicecenter@bshg.com>

Ersatzteilbestellung\*  
(365 Tage rund um die Uhr erreichbar)  
Tel.: 01801 33 53 04  
Fax: 01801 33 53 08  
<mailto:spareparts@bshg.com>

\*) 3,9 Ct./Min. aus dem Festnetz,  
Mobilfunk max. 0,42 €/Min.

**AE United Arab Emirates,**  
الإمارات العربية المتحدة

BSH Home Appliances FZE  
Round About 13,  
Plot Nr MO-0532A  
Jebel Ali Free Zone – Dubai  
Tel.: 04 881 4401  
<mailto:service-ua@bshg.com>  
[www.bosch-home.com](http://www.bosch-home.com)

**AT Österreich, Austria**

BSH Hausgeräte  
Gesellschaft mbH  
Werkskundendienst  
für Hausgeräte  
Quellenstrasse 2  
1100 Wien

Tel.: 0810 550 511\*  
Fax: 01 605 75 51 212  
<mailto:vie-stoerungsannahme@bshg.com>

Hotline für Espresso-Geräte.  
Tel.: 0810 700 400\*

[www.bosch-home.at](http://www.bosch-home.at)  
\*innerhalb Österreichs zum Regionaltarif

**AU Australia**

BSH Home Appliances Pty. Ltd.  
7-9 Arco Lane  
HEATHERTON, Victoria 3202  
Tel.: 1300 368 339  
Fax: 1300 306 818  
valid only in AUS  
<mailto:bshau-as@bshg.com>  
[www.bosch-home.com.au](http://www.bosch-home.com.au)

**BA Bosna i Hercegovina,**  
**Bosnia-Herzegovina**

"HIGH" d.o.o.  
Gradačacka 29b  
71000 Sarajewo  
Info-Line: 061 100 905  
Fax: 033 213 513  
<mailto:delicnanda@hotmail.com>

**BE Belgique, België, Belgium**

BSH Home Appliances S.A.  
Avenue du Laerbeek 74  
Laarbeeklaan 74  
1090 Bruxelles – Brussel  
Tel.: 070 222 141  
Fax: 024 757 291  
<mailto:bru-repairs@bshg.com>  
[www.bosch-home.be](http://www.bosch-home.be)

**BG Bulgaria**

EXPO2000-service  
жк.Овча купел 1  
бул.Президент Линкълн  
бл. 431-партер  
1359 София  
тел.: 0879 826 388  
mobil: 087 814 50 91  
<mailto:service@expo2000.bg>

**BH Bahrain, البحرين**

Khalaifat Est.  
P.O.BOX 5111  
Manama  
Tel.: 1759 2233  
<mailto:service@khalaifat.com>

**BR Brasil, Brazil**

Mabe Hortolândia  
Eletrodomésticos Ltda.  
Rua Barão Geraldo Rezende, 250  
13020-440 Campinas/SP  
Tel.: 0800 704 5446  
Fax: 0193 737 7769  
<mailto:bshconsumidor@ATENTO.com.br>  
[www.boscheletrodomesticos.com.br](http://www.boscheletrodomesticos.com.br)

**BY Belarus, Беларусь**

ООО "БСХ Бытовая техника"  
тел.: 495 737 2961  
<mailto:mok-kdhl@bshg.com>

**CH Schweiz, Suisse,**  
**Svizzera, Switzerland**

BSH Hausgeräte AG  
Werkskundendienst für  
Hausgeräte  
Fahrweidstrasse 80  
8954 Geroldswil  
<mailto:ch-info.hausgeraete@bshg.com>

Service Tel.: 0848 840 040  
Service Fax: 0848 840 041  
<mailto:ch-reparatur@bshg.com>  
Ersatzteile Tel.: 0848 880 080  
Ersatzteile Fax: 0848 880 081  
<mailto:ch-ersatzteil@bshg.com>  
[www.bosch-home.com](http://www.bosch-home.com)

**CY Cyprus, Κύπρος**

BSH Ikiakes Syskeves-Service  
39, Arh. Makaaniou III Str.  
2407 Egomi/Nikosia (Lefkosia)  
Tel.: 77 77 807  
Fax: 022 658 128  
<mailto:bsh.service.cyprus@cytanet.com.cy>

**CZ Česká Republika,**  
**Czech Republic**

BSH domácí spotřebiče s.r.o.  
Firemní servis domácích  
spotřebičů  
Pekařská 10b  
155 00 Praha 5  
Tel.: 0251 095 546  
Fax: 0251 095 549  
[www.bosch-home.com](http://www.bosch-home.com)

**DK Denmark, Denmark**

BSH Hvidevarer A/S  
Telegrafvej 4  
2750 Ballerup  
Tel.: 44 89 89 85  
Fax: 44 89 89 86  
<mailto:BSH-Service.dk@BSHG.com>  
[www.bosch-home.dk](http://www.bosch-home.dk)

**EE Eesti, Estonia**

SIMSON OÜ  
Raua 55  
10152 Tallinn  
Tel.: 0627 8730  
Fax: 0627 8733  
<mailto:teenindus@simson.ee>

**ES España, Spain**

En caso de avería llámenos al numero  
abajo indicado, le recogemos el apar-  
ato en su domicilio. También puede  
comprar los accesorios y productos  
de mantenimiento de su aspirador.  
Tel.: 902 28 88 38  
BSH Electrodomésticos España S.  
A. Servicio BSH al Cliente Polígono  
Malpica, Calle D, Parcela 96 A  
50016 Zaragoza  
<mailto:CAU-Bosch@bshg.com>  
[www.bosch-ed.com](http://www.bosch-ed.com)

**FI Suomi, Finland**

BSH Kodinkoneet Oy  
Itälahdenkatu 18 A, PL 123  
00201 Helsinki  
Tel.: 0207 510 700  
Fax: 0207 510 780  
<mailto:Bosch-Service-FI@bshg.com>  
[www.bosch-home.fi](http://www.bosch-home.fi)  
Lankapuhelimesta 8,28 snt/puhelu  
+ 7 snt/min (alv 23%)  
Matkapuhelimesta 8,28 snt/puhelu  
+ 17 snt/min (alv 23%)

**FR France**

BSH Electroménager S.A.S.  
50 rue Ardoin – BP 47  
93401 SAINT-OUEN cedex  
Service interventions à domicile:  
01 40 10 42 15

Service Consommateurs:  
0 892 698 010 (0,34 € TTC/mn)  
mailto:soa-bosch-conso@bshg.com  
Service Pièces Détachées et  
Accessoires:  
0 892 698 009 (0,34 € TTC/mn)  
www.bosch-home.fr

**GB Great Britain**

BSH Home Appliances Ltd.  
Grand Union House  
Old Wolverton Road  
Wolverton  
Milton Keynes MK12 5PT  
To arrange an engineer visit, to  
order spare parts and accessories  
or for product advice please visit  
www.bosch-home.co.uk  
or call

Tel.: 0844 892 8979\*

\*Calls from a BT landline will be charged at  
up to 3 pence per minute. A call set-up fee  
of up to 6 pence may apply.

**GR Greece, Ελλάς**

BSH Ikiakes Siskeves A.B.E.  
Central Branch Services  
17 km E.O. Athinon-Lamias &  
Potamou 20  
145 64 Kifisia

Greece – Athens  
Tel.: 2104 277 701  
Fax: 2104 277 669

North-Greece – Thessaloniki  
Tel.: 2310 497 200  
Fax: 2310 497 220

South-Greece – Heraklion/Krēta  
Tel.: 2810 325 403  
Fax: 2810 324 585

Central-Greece – Patras  
Tel.: 2610 330 476  
Fax: 2610 331 832  
mailto:cs\_gr\_helpdesk@bshg.com  
www.bosch-home.gr

**HK Hong Kong, 香港**

BSH Home Appliances Limited  
Unit 1 & 2, 3rd Floor  
North Block, Skyway House  
3 Sham Mong Road  
Tai Kok Tsui, Kowloon  
Hong Kong  
Tel.: 2565 6151  
Fax: 2565 6252

mailto:bshhkg.service@bshg.com

**HR Hrvatska, Croatia**

Andabaka d.o.o.  
Kopilica 21a  
21000 Split  
Info-Line: 021 481 403  
Info-Fax: 021 453 891  
mailto:servis@andabaka.hr

**HU Magyarország, Hungary**

BSH Háztartási Készülék  
Kereskedelmi Kft.  
Háztartási gépek márkaszervize  
Királyhágó tér 8-9  
1126 Budapest

Hibabejelentés  
Tel.: 01 489 5461  
Fax: 01 201 8786  
mailto:hibabejelentes@bsh.hu  
Alkatrészrendelés  
Tel.: 01 489 5463  
Fax: 01 201 8786  
mailto:alkatrészrendeles@bsh.hu  
www.bosch-home.com

**IE Republic of Ireland**

BSH Home Appliances Ltd.  
Unit F4, Ballymount Drive  
Ballymount Industrial Estate  
Walkinstown  
Dublin 12

Service Requests,  
Spares and Accessories  
Tel.: 01450 2655  
Fax: 01450 2520  
www.bosch-home.co.uk

**IL Israel, יִשְׂרָאֵל**

C/S/B Home Appliance Ltd.  
Uziel Building  
2, Hamelacha St.  
Industrial Park North  
71293 Lod  
Tel.: 08 9777 222  
Fax: 08 9777 245  
mailto:csb-serv@zahav.net.il

**IN India, Bhārat, भारत**

BSH Customer Service Front Office  
Shop No.4, Everest Grande,  
Opp. Shanti Nagar Bus Stop,  
Mahakali Caves Road,  
Andheri East  
Mumbai 400 093

**IS Iceland**

Smith & Norland hf.  
Noatuni 4  
105 Reykjavik  
Tel.: 0520 3000  
Fax: 0520 3011  
www.sminor.is

**IT Italia, Italy**

BSH Elettrodomestici S.p.A.  
Via. M. Nizzoli 1  
20147 Milano (MI)  
Numero verde 800 829120  
mailto:mil-assistenza@bshg.com  
www.bosch-home.com

**KZ Kazakhstan, Қазақстан**

IP "Batkeyev Ildus A."  
B. Momysh-uly Str.7  
Chymkent 160018  
Tel./Fax: 0252 31 00 06  
mailto:evrika\_kz@mail.ru

**LB Lebanon, لبنان**

Teheni, Hana & Co.  
Boulevard Dora 4043 Beyrouth  
P.O. Box 90449  
Jdeideh 1202 2040  
Tel.: 01 256 211  
mailto:info@Teheni-Hana.com

**LT Lietuva, Lithuania**

Senaku prekybos centras UAB  
Jonavos g. 62  
44192 Kaunas  
Tel.: 0372 12146  
Fax: 0372 12165  
www.senukai.lt

**LU Luxembourg**

BSH électroménagers S.A.  
13-15 ZI Breedeweues  
1259 Senningerberg  
Tel.: 26349 300  
Fax: 26349 315  
mailto:lux-service.electromenager@  
bshg.com  
www.bosch-home.com

**LV Latvija, Latvia**

General Serviss Limited  
Bullu street 70c  
1067 Riga  
Tel.: 07 42 41 37  
mailto:bt@olimpeks.lv

Elkor Serviss  
Brivibas gatve 201  
1039 Riga  
Tel.: 067 0705 20; -36  
Fax: 067 0705 24  
mailto:domoservice@elkor.lv  
www.servisacentrs.lv

**MD Moldova**

S.R.L. "Rialto-Studio"  
ул. Щусева 98  
2012 Кишинев  
тел./факс: 022 23 81 80  
mailto:bosch-md@mail.ru

**ME Crna Gora, Montenegro**  
Elektronika komerc  
Ul. 27 Mart br.2  
81000 Podgorica  
Tel./Fax: 020 662 444  
Mobil: 069 324 812  
mailto:ekobosch.servis@t-com.me

**MK Macedonia, Македонија**  
GORENEC  
Jane Sandanski 69 lok.3  
1000 Skopje  
Tel.: 02 2454 600  
Mobil: 070 697 463  
mailto:gorenece@yahoo.com

**MT Malta**  
Oxford House Ltd.  
Notabile Road  
Mrieħel BKR 14  
Tel.: 021 442 334  
Fax: 021 488 656  
www.oxfordhouse.com.mt

**MV Raajjeyge Jumhooriyyaa, Maldives**  
Lintel Investments  
Ma. Maadheli, Majeedhee Magu Malé  
Tel.: 0331 0742  
mailto:mohamed.zuhuree@intel.com.mv

**NL Nederland, Netherlands**  
BSH Huishoudapparaten B.V.  
Taurusavenue 36  
2132 LS Hoofddorp  
Storingsmelding:  
Tel.: 088 424 4010  
Fax: 088 424 4845  
mailto:bosch-contactcenter@bshg.com  
Onderdelenverkoop:  
Tel.: 088 424 4010  
Fax: 088 424 4801  
mailto:bosch-onderdelen@bshg.com  
www.bosch-home.nl

**NO Norge, Norway**  
BSH Husholdningsapparater A/S  
Grensesvingen 9  
0661 Oslo  
Tel.: 22 66 06 00  
Fax: 22 66 05 50  
mailto:Bosch-Service-NO@bshg.com  
www.bosch-home.no

**NZ New Zealand**  
BSH Home Appliances Ltd.  
Unit F 2, 4 Orbit Drive  
Mairangi BAY  
Auckland 0632  
Tel.: 09 477 0492  
Fax: 09 477 2647  
mailto:bshnz-cs@bshg.com  
www.bosch-home.co.nz

**PL Polska, Poland**  
BSH Sprzęt Gospodarstwa  
Domowego sp. z o.o.  
Al. Jerozolimskie 183  
02-222 Warszawa  
Centrala Serwisu  
Tel.: 0801 191 534  
Fax: 022 57 27 709  
mailto:Serwis.Fabryczny@bshg.com  
www.bosch-home.pl

**PT Portugal**  
BSHP Electrodómesticos Lda.  
Rua Alto do Montijo, nº 15  
2790-012 Carnaxide  
Tel.: 707 500 545  
Fax: 21 4250 701  
mailto:bshp.reparacao@bshg.com

www.bosch-home.pt

**RO România, Romania**  
BSH Electrocasnice srl.  
Sos. Bucuresti-Ploiesti,  
nr. 19-21, sect.1  
13682 Bucuresti  
Tel.: 021 203 9748  
Fax: 021 203 9733  
mailto:service.romania@bshg.com  
www.bosch-home.com

**RU Russia, Россия**  
ООО "БСХ Бытовая техника"  
Сервис от производителя  
Малая Калужская 19/1  
119071 Москва  
тел.: 496 737 2961  
mailto:mok@dhl@bshg.com  
www.bosch-home.com

**SE Sverige, Sweden**  
BSH Hushållsapparater AB  
Landsvägen 32  
169 29 Solna  
Tel.: 0771 11 22 77  
mailto:Bosch-Service-SE@bshg.com  
www.bosch-home.se

**SG Singapore, 新加坡**  
BSH Home Appliances Pte. Ltd.  
37 Jalan Pemimpin  
Union Industrial Building  
Block A, #01-03  
577177 Singapore  
Tel.: 6751 5000  
Fax: 6751 5005  
mailto:bshsgp.service@bshg.com

**SI Slovenija, Slovenia**  
BSH Hišni aparati d.o.o.  
Litostrojska 48  
1000 Ljubljana  
Tel.: 01 583 08 87  
Fax: 01 583 08 89  
mailto:informacije.servis@bshg.com  
www.bosch-home.com

**SK Slovensko, Slovakia**  
Technoservis Bratislava  
Trhová 38  
84108 Bratislava – Doubravka  
Tel.: 02 6446 3643  
Fax: 02 6446 3643  
www.bosch-home.com

**TR Türkiye, Turkey**  
BSH Ev Aletleri Sanayi ve Ticaret A.S.  
Fatih Sultan Mehmet Mahallesi  
Balkan Caddesi No: 51  
34770 Ümraniye, Istanbul  
Tel.: 0 216 444 6333  
Fax: 0 216 528 9188  
mailto:careline.turkey@bshg.com  
www.bosch-home.com

**TW Taiwan, 台灣**  
Achelis Taiwan Co. Ltd.  
4th floor, No. 112 Sec 1  
Chung Hsiao E Road  
Taiper ROC 100  
Tel.: 02 2321 6222  
mailto:Bosch@achelis.com.tw

**UA Ukraine, Україна**  
ТОВ "БСХ Побутова Техніка"  
тел.: 044 4902095  
www.bosch-home.com

**XK Kosovo**  
NTP GAMA  
Rruga Mag Prishtine-Ferizaj  
70000 Ferizaj  
Tel.: 038 502 448  
Tel.: 00377 44 172 309  
mailto:a\_service@gama-electronics.com

**XS Srbija, Serbia**  
SZR "SPECIJALELEKTRO"  
Bulevar Milutina Milankovića 34  
11070 Novi Beograd  
Tel.: 011 2147 110  
Fax: 011 2139 689  
mailto:spec.el@eunet.rs

**ZA South Africa**  
BSH Home Appliances (Pty) Ltd.  
15th Road Randjespark  
Private Bag X36, Randjespark  
1685 Midrand – Johannesburg  
Tel.: 086 002 6724  
Fax: 086 617 1780  
mailto:applianceserviceza@bshg.com  
www.bosch-home.com

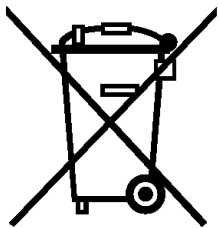

#### de

"Dieses Gerät ist entsprechend der europäischen Richtlinie 2002/96/EG über Elektro- und Elektronikaltgeräte (waste electrical and electronic equipment - WEEE) gekennzeichnet.

Die Richtlinie gibt den Rahmen für eine EU-weit gültige Rücknahme und Verwertung der Altgeräte vor."

#### en

"This appliance is labelled in accordance with the European directive 2002/96/EG concerning waste electrical and electronic equipment – WEEE.

The directive provides the framework for the return and recycling of used appliances as applicable throughout the EU."

#### fr

"Cet appareil est marqué selon la directive européenne 2002/96/CE relative aux appareils électriques et électroniques usagés (waste electrical and electronic equipment – WEEE).

La directive définit le cadre pour une reprise et une récupération des appareils usagés applicables dans les pays de la CE."

#### it

"Questo apparecchio dispone di contrassegno ai sensi della direttiva europea 2002/96/CE in materia di apparecchi elettrici ed elettronici dismessi (waste electrical and electronic equipment – WEEE).

Questa direttiva definisce le norme per la raccolta e il riciclaggio degli apparecchi dismessi valide su tutto il territorio dell'Unione Europea."

#### nl

"Dit apparaat is conform de Europese richtlijn 2002/96/EG inzake gebruikte elektro en elektronica-apparatuur (waste electrical and electronic equipment WEEE) gekarakteriseerd.

De richtlijn biedt het kader voor de terugname en verwerking van gebruikte apparaten geldend voor de hele EU.

#### da

"Dette apparat er klassificeret iht. det europæiske direktiv 2002/96/EF om affald af elektrisk- og elektronisk udstyr (waste electrical and electronic equipment – WEEE).

Dette direktiv angiver rammerne for indlevering og recycling af kasserede apparater gældende for hele EU."

#### no

"Dette apparatet er merket i henhold til det europeiske direktivet 2002/96/EG om gamle elektriske og elektroniske apparater (waste electrical and electronic equipment – WEEE).

Direktivet gir rammeinstruksjoner for hvordan gammelt utstyr skal samles inn og gjenvinnes."

#### sv

"Maskinen är märkt i enlighet med EU-direktiv 2002/96/EG om el- eller elektronikavfall (waste electrical and electronic equipment – WEEE).

Direktivet anger ramarna för inlämning och återvinning av uttjänta enheter inom EU."

#### fi

"Tämä laite on merkitty käytöstä poistettuja sähkö- ja elektroniikkalaitteita koskevan eurooppalaisen direktiivin 2002/96/EU mukaisesti (waste electrical and electronic equipment – WEEE).

Tämä direktiivi määrittää puitteet käytettyjen laitteiden palauttamiselle ja hyödyntämiselle koko EU:n alueella."

#### es

"Este aparato tiene la marca de conformidad con la directiva europea 2002/96/CE sobre residuos de aparatos eléctricos y electrónicos RAEE (waste electrical and electronic equipment – WEEE).

La directiva establece el marco para la recogida y reutilización de aparatos usados válido en toda la UE."

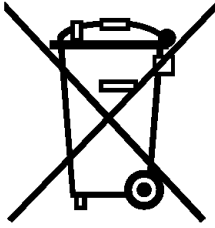

## pt

"Este aparelho está identificado em conformidade com a Directiva 2002/96/CE relativa aos resíduos de equipamentos eléctricos e electrónicos (waste electrical and electronic equipment – WEEE).

A directiva estabelece o quadro para um sistema de recolha e valorização dos equipamentos usados, válido em toda União Europeia."

## el

"Αυτή η συσκευή είναι χαρακτηρισμένη σύμφωνα με την ευρωπαϊκή οδηγία 2002/96/ΕΚ περί ηλεκτρικών και ηλεκτρονικών παλιών συσκευών (waste electrical and electronic equipment – WEEE).

Η οδηγία δίνει το πλαίσιο για μια απόσυρση και αξιοποίηση των παλιών συσκευών, με ισχύ σε όλη την ΕΕ."

## tr

"Bu cihaz, Elektrikli ve Elektronik Eski Cihazları İle İlgili Avrupa Yönetmeliği 2002/96/EG (waste electrical and electronic equipment – WEEE) doğrultusunda işaretlenmiştir.

Bu direktif, AB dahilinde geçerli olan eski cihazların geri alınmasına ve değerlendirilmesine air kapsamı belirler."

## pl

To urządzenie jest oznaczone zgodnie z Dyrektywą Europejską 2002/96/EC (WEEE) oraz polską Ustawą z dnia 29 lipca 2005 r. „O zużytych sprzęcie elektrycznym i elektronicznym” (Dz.U. z 2005 r. Nr 180, poz. 1495) symbolem przekreślonego kontenera na odpady.

Takie oznakowanie informuje, że sprzęt ten, po okresie jego użytkowania nie może być umieszczany łącznie z innymi odpadami pochodzącymi z gospodarstwa domowego.

Użytkownik jest zobowiązany do oddania go prowadzącym zbieranie zużytego sprzętu elektrycznego i elektronicznego. Prowadzący zbieranie, w tym lokalne punkty zbiórki, sklepy oraz gminne jednostki, tworzą odpowiedni system umożliwiający oddanie tego sprzętu.

Właściwe postępowanie ze zużytym sprzętem elektrycznym i elektronicznym przyczynia się do uniknięcia szkodliwych dla zdrowia ludzi i środowiska naturalnego konsekwencji, wynikających z obecności składników niebezpiecznych oraz niewłaściwego składowania i przetwarzania takiego sprzętu.

## hu

"Ezt a készüléket a gyártó az elektromos és elektronikus berendezések hulladékairól szóló 2002/96/EK irányelv (waste electrical and electronic equipment – WEEE) szerinti jelöléssel látta el. Az irányelv előírja a berendezések hulladékainak visszavételére és hasznosítására vonatkozó, egész Európára érvényes kereteket.

## bg

"Този уред е маркиран в съответствие с директива 2002/96/EO за електрически и електронни уреди (WEEE – директива за отпадъчно електрическо и електронно оборудване).

Директивата определя рамката за ващачото в ЕС връщане и оползотворяване на стари уреди."

## ru

Данный прибор имеет отметку о соответствии европейским нормам 2002/96/EG утилизации электрических и электронных приборов (waste electrical and electronic equipment – WEEE).

Данные нормы определяют действующие на территории Евросоюза правила утилизации и возврата отслуживших приборов.

## ro

"Acest aparat respectă Directiva europeană 2002/96/CE cu privire la aparate electrice și electronice (waste electrical and electronic equipment – WEEE).

Directiva oferă cadrul pentru preluarea corespunzătoare și valorificarea aparatelor vechi în toată Europa."

## uk

"Даний прилад маркований відповідно до європейського Регламенту 2002/96/EG про утилізацію електричних приладів (waste electrical and electronic equipment – WEEE).

Даний Регламент встановлює основні загальноєвропейські засади щодо повернення та відшкодування вартості пристроїв, що підлягають

## ar

هذا الجهاز مطابق للمواصفة الأوروبية 2002/96/المجموعة الاقتصادية الأوروبية الخاصة بالأجهزة الكهربائية والإلكترونية القديمة (waste electrical and electronic equipment - WEEE). وهذه المواصفة تحدد الإطار العام لقواعد تسري في جميع دول الاتحاد الأوروبي بخصوص استعادة الأجهزة القديمة وإعادة استغلالها.

## DE Garantie

Bundesrepublik Deutschland  
siehe letzte Seite.

**Ausland:** Für dieses Gerät gelten die von der Vertretung unseres Hauses in dem Kaufland herausgegebenen Garantiebedingungen. Einzelheiten hierüber teilt Ihnen der Händler, bei dem Sie das Gerät gekauft haben, auf Anfrage jederzeit mit.  
Zur Inanspruchnahme von Garantieleistungen ist in jedem Fall aber die Vorlage des Kaufbeleges erforderlich.

## GB Conditions of guarantee

For this appliance the guarantee conditions as set out by our representatives in the country of sale apply. Details regarding same may be obtained from the dealer from whom the appliance was purchased. For claims under guarantee the sales receipt must be produced.

## FR Conditions de garantie

A l'étranger, les conditions de garantie applicables à cet appareil sont celles s'accordées par la filiale du pays concerné.  
Celles-ci peuvent être fournies par le Revendeur auprès duquel vous avez acheté l'appareil ou directement auprès de notre filiale. Si vous aviez besoin d'utiliser la garantie, la présentation de la facture d'achat sera nécessaire.

## IT Condizioni di garanzia

Per questo apparecchio valgono le condizioni di garanzia stabilite dalla ns. Rappresentanza nella rispettiva Nazione.  
Il venditore dell'apparecchio è a disposizione per ulteriori chiarimenti. La garanzia viene riconosciuta soltanto se accompagnata da regolare documento fiscale di acquisto rilasciato dal venditore.

## NL Garantievoorwaarden

Voor het aangeschafte apparaat gelden de garantievoorwaarden welke door de vertegenwoordiging van de moederorganisatie in het land van aankoop zijn uitgegeven.  
Eventuele bijzonderheden hiervoor zal de leverancier, waarbij het apparaat is gekocht, desgevraagd verschaffen.  
Om aanspraak te kunnen maken op eventuele garantie is het overleggen van de aankoopbon met koop/en leverdatum vereist.

## DK Garanti

Garantiebestemmelserne er ikke vedlagt, men fremsendes ved henvendelse til Bosch kundeservice. I øvrigt henvises til købelovens bestemmelser.

## NO Leveringsbetingelse

I Norge gjelder NEL's leveringsbetingelser. Disse kan De få hos Deres forhandler eller direkte ved vårt hovedkontor.

## SE Konsumentbestämmelser

I Sverige gäller av EHL antagna konsumentbestämmelser.

## FI Takuuaika

Kodinteekniikan tuotteille annetaan vähintään kahentoista (12) kuukauden takuu tuotteesta riippuen. Takuuaika määritellään kunkin tuotteen osalta erikseen ja se on voimassa annetun määräajan tuotteen ostop. Tuotteen tietyille osille voidaan antaa em. määräaajoista poikkeava takuu.

## PT Condições de Garantia

Para este aparelho são válidas as condições de garantia emitidas pela nossa representação no país da aquisição. Mais detalhes poderão ser facultados pelo revendedor onde foi adquirido o aparelho.  
Para recorrer aos serviços de garantia é imprescindível a apresentação da Factura de Compra e bem assim, do documento de Garantia.

## ES Condiciones de garantía

A este aparato son aplicables las condiciones de garantía acordadas por la representación de nuestra firma en el país de compra. Para más detalles sirvanse dirigir al correspondiente establecimiento del ramo en que se ha comprado el aparato. En caso de hacer uso de la garantía es necesario presentar el correspondiente comprobante de compra.

## TR Garanti Şartları

Bu cihaz için satışın gerçekleştiği ülkedeki temsilçliğimiz tarafından belirlenen garanti şartları geçerlidir. Garanti şartları ile ilgili detaylı bilgi için; cihazın satın alındığı bayiye ya da Tüketici Danışma Merkezimize başvurabilirsiniz. Garanti kapsamındaki taleplerinize cevap verilebilmesi için Yetkili Servismize, cihaza ait faturayı veya okunaklı fotokopisini göstermeniz gerekmektedir.

## PL Gwarancja

Dla urządzenia obowiązują warunki gwarancji wydane przez nasze przedstawicielstwo w kraju zakupu. O szczegółach możecie się Państwo dowiedzieć u sprzedawcy, u którego dokonano zakupu urządzenia. Przy korzystaniu ze świadczeń gwarancyjnych wymagane jest przedłożenie dowodu zakupu.

## الضمان AE

لهذا الجهاز تسري شروط الضمان السارية و الصادرة عن وكيل شركتنا في بلدكم.

يمكنكم السؤال عن الأمور التفصيلية الخاصة بهذا الشأن وفي أي وقت لدى التاجر الذي قمتم بإقتناء هذا الجهاز عنده.

عند المطالبة باستحقاقات الضمان فإنه من الضروري وفي كل حال تقديم قسيمة الشراء.

## **RU Условия гарантийного обслуживания**

Получить исчерпывающую информацию об условиях гарантийного обслуживания Вы можете в Вашем ближайшем авторизованном сервисном центре или в сервисном центре от производителя ООО «БСХ Бытовая Техника», а также найти в фирменном гарантийном талоне, выдаваемом при иродаже.

## **BG Гаранция**

За този уред вжам условията, установени от представителството на нашата фирма в страната-купувач. Погробността ще Ви бъдат разяснени от търговеца, от когото сте купили уреда, по всяко време при запитване. За извършване на поправки в рамките на гаранционния срок във всеки случай е необходимо представянето на касовата бележка.

## **HU Garanciaiis feltételek**

A garanciaiis feltételeket a 151/2003. (IX.22.) Korm. rendelet szabályozza. A vásárlástól számított 72 órán belüli meghibásodás esetén a kereskedő a készülék cseréjéről dönt. Ez utáni időszakban a Vevőszolgálat gondoskodik a lehető leggyorsabb javítás elvégzéséről. A garanciára a vásárló a kitöltött garanciajeggyel, vagy a vásárlást igazoló számlával tarthat igényt. A használati utasítás be nem tartása, a garancia elvesztését vonhatja maga után.

Minőségtanúsítás: A 2/1984. (111.10) BkM-IpM rendelete alapján, mint forgalmazó tanúsítjuk, hogy a készülék a vásárlási tájékoztatóban közölt adatoknak megfelel.

A változtatás jogát fenntartjuk.

## **RO Garanție**

Pentru acest aparat sunt valabile prevederile de garanție acordate de reprezentantul nostru și conforme cu legislația în vigoare.

Comerciantul la care ați achiziționat aparatul, vă oferă la cerere informații amănunțite despre prevederile de garanție.

Pentru a beneficia de serviciile de garanție va trebuie însă să prezentați în orice caz bonul de cumpărare.

## **UK На цей пристрій поширюються гарантійні зобов'язання, надані представництвом нашої**

фірми в країні придбання. Докладні відомості про гарантійні зобов'язання

можна отримати будь-коли в продавця, в якого був придбаний цей пристрій.

Під час звертання в гарантійному випадку потрібно пред'явити оригінал документу, що підтверджує купівлю пристрою.

## ΟΡΟΙ ΕΓΓΥΗΣΗΣ

1. Η Εγγύηση καλής λειτουργίας των προϊόντων μας παρέχεται για χρονικό διάστημα είκοσι τεσσάρων (24) μηνών από την ημερομηνία της πρώτης αγοράς που αναγράφεται στη θεωρημένη απόδειξη αγοράς. Για την παροχή της εγγύησης απαιτείται η επίδειξη της θεωρημένης απόδειξης αγοράς στην οποία αναγράφεται ο τύπος και το μοντέλο του προϊόντος.

2. Η εταιρεία μέσα στα ανωτέρω χρονικά όρια, σε περίπτωση πλημμελούς λειτουργίας της συσκευής, αναλαμβάνει την υποχρέωση της επαναφοράς της σε ομαλή λειτουργία και της αντικατάστασης κάθε τυχόν ελαττωματικού μέρους ( πλην των αναλώσιμων και των ευπαθών, όπως τα υφάλινα, λαμπτήρες κλπ). Απαραίτητη προϋπόθεση για να ισχύει η εγγύηση είναι η μη λειτουργία της συσκευής να προέρχεται από την πολυμελή κατασκευή της και όχι επί παραδείγματι από κακή χρήση, λανθασμένη εγκατάσταση, μη τήρηση των οδηγιών χρήσης της συσκευής, ακατάλληλη συντήρηση από πρόσωπα μη εξουσιοδοτημένα από την BSH Ελλάς ABE ή από εξωγενείς παράγοντες όπως διακοπές ηλεκτρικού ρεύματος ή διαφοροποίησης της τάσης κλπ

3. Στην περίπτωση που το προϊόν δεν λειτουργεί σωστά λόγω της κατασκευής του και εφόσον η πλημμελής λειτουργία εκδηλώθηκε κατά την περίοδο εγγύησης, το Εξουσιοδοτημένο Σέρβις ( η το εξουσιοδοτημένο συνεργείο) της BSH Ελλάς ABE θα το επισκεύσει με σκοπό τη χρήση για την οποία κατασκευάστηκε, χωρίς να υπάρξει χρέωση για ανταλλακτικά ή την εργασία.

4. Δεν καλύπτονται από την εγγύηση οι χρεώσεις και οι κίνδυνοι που σχετίζονται με τη μεταφορά του προϊόντος προς επισκευή στον μεταπωλητή ή προς το Εξουσιοδοτημένο Σέρβις της BSH Ελλάς ABE

5. Όλες οι επισκευές της εγγύησης πρέπει να γίνονται από το Εξουσιοδοτημένο Σέρβις ( η το εξουσιοδοτημένο συνεργείο) της BSH Ελλάς ABE.

6. Η εγγύηση δεν καλύπτει κανένα προϊόν που χρησιμοποιείται πέραν των προδιαγραφών για τις οποίες κατασκευάστηκε (π.χ. οικιακή χρήση).

7. Η εγγύηση καλής λειτουργίας που παρέχεται από τον κατασκευαστή παύει αν αποκολληθούν, αλλοιωθούν ή τροποποιηθούν με οποιοδήποτε τρόπο οι ταινίες ασφαλείας ή οι ειδικές διακριτικές αυτοκόλλητες ετικέτες επί των οποίων αναγράφεται ο αριθμός σειράς ή η ημερομηνία αγοράς.

8. Η εγγύηση δεν καλύπτει:

- Επισκευές, μετατροπές ή καθαρισμούς που έλαβαν χώρα σε κέντρο service μη εξουσιοδοτημένο από την BSH Ελλάς ABE
- Λάθος χρήση, υπερβολική χρήση, χειρισμό ή λειτουργία του προϊόντος κατά τρόπο μη σύμφωνο με τις οδηγίες που περιέχονται στα εγχειρίδια χρήσης και/ή στα σχετικά έγγραφα χρήσης, συμπεριλαμβανομένων της πλημμελούς φύλαξης της συσκευής, της πώσης της συσκευής κλπ.
- Προϊόντα με δυσανάγνωστο αριθμό σειράς.
- Ζημιές που προκαλούνται ενδεικτικά από αστραπές, νερό ή υγρασία, φωτιά, πόλεμο, δημόσιες αναταραχές, λάθος τάσεις του δικτύου παροχής ρεύματος, ή οποιοδήποτε λόγο που είναι πέραν από τον έλεγχο του κατασκευαστή ή του εξουσιοδοτημένου συνεργείου.

9. Η εγγύηση που προσφέρεται παύει να ισχύει εφόσον η κυριότητα της συσκευής μεταβιβαστεί σε τρίτο πρόσωπο από τον αρχικό αγοραστή το όνομα του οποίου αναγράφεται στο παραστατικό αγοράς της συσκευής.

10. Αντικατάσταση της συσκευής γίνεται μόνο εφόσον δεν είναι δυνατή η επιδιόρθωση της κατόπιν πιστοποίησης της αδυναμίας επισκευής από το Εξουσιοδοτημένο Σέρβις ( η το εξουσιοδοτημένο συνεργείο) της BSH Ελλάς ABE

11. Η κάθε επισκευή ή η αντικατάσταση ελαττωματικού μέρους δεν παρατείνει τον χρόνο εγγύησης του προϊόντος.

12. Εξαρτήματα και υλικά που αντικαθίστανται κατά τη διάρκεια της εγγύησης επιστρέφονται στο συνεργείο.

BSH A.B.E. – 17ο χλμ Εθνικής οδού Αθηνών – Λαμίας & Ποταμού 20, Κηφισιά

### SERVICE

Αθήνα: 17ο χλμ. Εθνικής οδού Αθηνών – Λαμίας & Ποταμού 20, Κηφισιά – τηλ.: 210-42.77.700  
Θες/νίκη: 8,3ο χλμ. Εθνικής οδού Θες/νίκης – Μουδανιών, Περιοχή Θέρμη τηλ.: 2310-497.200  
Πάτρα :Χαραλάμπη & Ερευνσώλες – τηλ.:2610-330.478  
Κρήτη: Εθνικής Αντιστάσεως 23 & Καλαμά, Ηράκλειο – τηλ.:2810-321.573  
Κύπρος: Αρχ. Μακαρίου Γ' 39, Έγκωμη – Λευκωσία –Παγκύπριο τηλ.:7778007





**Bosch çağrı  
yönetim merkezi**

**444 6 333**  
Haftanın 7 günü hizmetinizde



**BOSCH**

(Sabit telefonlardan veya cep telefonlarından alan kodu çevirmeden)

Sabit telefonlardan yapılan aramalarda şehir içi arama tarifesi üzerinden, cep telefonu ile yapılan aramalarda ise GSM-GSM tarifesinden ücretlendirme yapılmaktadır.

### Yazılı başvurular için adresimiz

BSH Ev Aletleri Sanayi ve Ticaret AŞ

Fatih Sultan Mehmet Mah. Balkan Cad. No.: 51 Ümraniye 34771 - İstanbul

Bosch'u tercih ettiğiniz için teşekkür eder, ürününüzü iyi günlerde kullanmanızı dileriz.



## ELEKTRİK SÜPÜRGESİ GARANTİ BELGESİ

- Cihazınızı; kullanma kılavuzunda gösterildiği şekilde kullanılması ve yetkili kıldığınız teknik servis elemanları dışındaki şahıslar tarafından bakım, onarım veya başka bir nedenle müdahale edilmiş olması şartına bütün parçaları dahil olmak üzere tamamen malzeme, işçilik ve üretim hatalarına karşı **2 (İKİ) YIL SÜRE İLE GARANTİ EDİLMİŞTİR.**
- Arızaların giderilmesi konusunda uygulanacak teknik yöntemlerin tespiti ve değiştirilecek parçaların saptanması tamamen firmamıza aittir.
- Malın tesliminden sonraki yükleme, boşaltma ve sevkiyat anında meydana gelecek arızalar garanti kapsamı dışındadır.
- Belge üzerine tahfiyat yapıldığı, cihazın üzerindeki orijinal seriyumarası kaldırıldığı veya tahfiyat yapıldığı takdirde garanti geçersizdir.

### GARANTİ ŞARTLARI

- Garanti süresi malın teslim tarihinden itibaren başlar ve 2 yıldır.
- Malın bütün parçaları dahil olmak üzere tamamının garantisini kapsamındadır.
- Malın garanti süresi içerisinde arızalanması durumunda, tamirde geçen süre garanti süresine eklenir. Malın tamir süresi en fazla 20 iş günüdür. Bu süre, mala ilişkin arızanın servis istasyonuna, servis istasyonunun olmaması durumunda, malın satıcısı, bayii, acentası, temsilciliği, ithalatçısı veya imalatçısından birisine bildirim tarihinden itibaren başlar. Sanayi malının arızasının 10 iş gününü içerisinde giderilmesini halinde üretici veya ithalatçı, tamir tamamlanmaya kadar, benzer özelliklerdeki başka bir ürünü tüketiciye tahsis edebilir.
- Malın garanti süresi içerisinde, gerek malzeme ve işçilik gerekse montaj hatalarından dolayı arızalanması halinde, işçilik masrafı, değiştirilen parça bedeli veya başka herhangi bir ad altında hiçbir ücret talep etmeksizin tamiri yapılacaktır.
- Tüketicinin onarım hakkının kullanılmasına rağmen malın;
  - Tüketicie teslim edildiği tarihten itibaren, garanti süresi içinde kalmak kaydıyla, bir yıl içerisinde en az dört defa veya imalatçı üretici ve/veya ithalatçı tarafından belirlenen garanti süresi içerisinde altı defa arızalanmasının yanı sıra, bu arızaların maldan yararlanamamayı sebebi olması,
  - Tamiri için gereken azami sürenin aşılması,
  - Fırmanın servis istasyonunun, servis istasyonunun mevcut olmaması halinde sırasıyla satıcısı, bayii, acentesi, temsilciliği, ithalatçısı veya imalatçı üreticisinden birisinin düzenleyeceği raporla arızanın tamiri mümkün bulunmadığının belirlenmesi, durumlarında, tüketici malın ücretsiz değiştirilmesini, bedel iadesi veya ayıp oranında bedel indirimini talep edebilir.
- Malın kullanma kılavuzunda yer alan hususlara aykırı kullanılmasından kaynaklanan arızalar garanti kapsamı dışındadır.
- Garanti belgesi ile ilgili olarak çıkabilecek sorunlar için T.C. Gümrük ve Ticaret Bakanlığı, Tüketicinin Korunması ve Piyasa Gözetimi Genel Müdürlüğüne başvurabilir.  
Bu belgenin kullanılmasında; 4077 sayılı Tüketicinin Korunması Hakkında Kanun ve bu Kanun'a dayanarak yürürlüğe konulan Garanti Belgesi Uygulanma Esaslarına Dair Yönetmelik uyarınca, T.C. Gümrük ve Ticaret Bakanlığı, Tüketicinin Korunması ve Piyasa Gözetimi Genel Müdürlüğü tarafından izin verilmiştir.

Bu ürün Bosch için BSH Ev Aletleri San. ve Tic. A.Ş. tarafından ithal edilmektedir.

BSH Ev Aletleri San. ve Tic. A.Ş. bir BOSCH UND SIEMENS HAUSGERÄTE GMBH kuruluşudur.

**BSH EV ALETLERİ SAN. VE TİC. A.Ş.**

Fatih Sultan Mehmet Mah. Balkan Cad.  
No.: 51 Ümraniye 34771 - İstanbul  
Tel.: (0216) 528 90 00  
Faks: (0216) 528 91 88

**Üretici Firma:**

**BSH Bosch und Siemens Hausgeräte GmbH**  
Carl-Wery-Str. 34  
D-81739 München  
Phone: +49 (89) 45 90 01  
Fax: +49 (89) 45 90 21 28

**Gümrük ve Ticaret Bakanlığı  
Garanti Belgesi**

Belge Numarası: 85222  
Belge Onay Tarihi: 18.06.2010

### Değerli Müşterimiz

Bosch Çağrı Yönetim Merkezi 444 6 333 no.lu telefon numarası ile, 7 gün 24 saat hizmet vermektedir. Doğrudan bu numarayı çevirerek size en yakın Yetkili Servis telefonunu öğrenebilir veya arzu ettiğiniz diğer hizmet seçeneklerimizden faydalanabilirsiniz.

Bosch Çağrı Yönetim Merkezimize ayrıca [www.bosch-home.com](http://www.bosch-home.com) adresindeki Müşteri Hizmetleri bölümünde bulunan Müşteri Hizmetleri Formunu doldurarak ya da 0216 528 91 88 no.lu telefona faks çekerek de ulaşabilirsiniz.

### Aşağıda yer alan konularda yardımcı olmanızı rica ederiz.

1. Cihazınızı kullanma kılavuzunda belirtilen hususlara göre kullanmaya özen gösteriniz.
2. Ürününüzle ilgili hizmet talebiniz olduğunda yukarıda yazılı telefonlardan Çağrı Yönetim Merkezimizi arayınız.
3. Hizmet için gelen teknisyene "BOSCH YETKİLİ SERVİS" kimlik kartını sorunuz. Bu kimlik kartı, 18 yaşından küçük elemanlara verilmemektedir.
4. Yetkili servisimiz, cihazınızda yapılan herhangi bir işlemde sonra size servis fişini düzenleyip vermek zorundadır. Bu servis fişini mutlaka isteyiniz ve kesinlikle saklayınız.



### DİKKAT

Garanti süresinin anlaşmazlık durumunda fatura tarihi esas alınacağından bu belge ile birlikte faturanın veya okunaklı fotokopisinin saklanması gereklidir.

**YETKİLİ SATICI**      **BSH EV ALETLERİ SAN. VE TİC. A.Ş.**

### İmza ve kaşesi

### MALİN

Cinsi : ..... ELEKTRİK SÜPÜRGESİ  
Markası : ..... BOSCH  
Modeli : .....  
Bandrol ve Seri No. : .....  
Teslim tarihi ve yeri : .....  
Azami tamir süresi : .....  
Cihaz ömrü : .....  
Kullanım Süresi : ..... 10 YIL (Ürünün fonksiyonunu yerine getirebilmesi için gerekli yedek parça bulundurma süresi)

### SATICI FİRMANIN

Ünvanı : .....  
Adresi : .....  
Telefonu : .....  
Telefaksı : .....  
Tarih / İmza / Kaşe

# Информация изготовителя о гарантийном и сервисном обслуживании

1. Издание \_\_\_\_\_
2. Модель \_\_\_\_\_

Пункты 1-2 заполняются только в случае, если эти данные не содержатся в документах о покупке изделия (кассовый чек и/или товарный чек, товарная накладная).

3. Данная информация распространяется на малые бытовые приборы, обозначенного знака Bosch: кофеварки, кофемашины, кофемолки, весы, кухонные комбайны, миксеры, пылесосы, резки, тостеры, утюги, фены, распрямители для волос, электроочистки, соковыжималки, измельчители, блендеры, гладильные доски, массажеры, ванночки, электрогрелки и аналогичные изделия.



AP46



4. Уважаемые дамы и господа, сообщаем Вам, что наша продукция сертифицирована на соответствие российским требованиям безопасности согласно стандарту «О защите прав потребителей».

Информацию по сертификации наших приборов, а также данные о номере сертификата соответствия и сроке его действия Вы можете получить в ООО «БСХ Бытовая техника» по адресу: Москва, ул. Спасская, д. 19, стр. 1, корпус 1, телефон: 8 (495) 737-2777, факс: 8 (495) 737-2798.

Баш Уид. Сименс Хаусгерате ГмбХ, адрес Штаб-квартиры: 81739 Мюленкирхен-Фельд Штрассе 34, Германия

Организацией, уполномоченной изготовителем на основании договора с ним, является ООО «БСХ Бытовая техника», адрес: Москва, 119007-1, ул. Малая Калужская, д.19, стр.1; тел.: (495) 737-2777, факс: (495) 737-2798.

## 5. Обязательные сведения о технических характеристиках прибора, приведенные на типовой табличке прибора или на его этикетке и/или в сопроводительной документации.

6. **Аксессуары и средства по уходу**  
Для безупречного функционирования Вашей техники и ухода за ней производитель рекомендует использовать только оригинальные аксессуары и средства по уходу. Оригинальные аксессуары разработаны производителем, они идеально подходят именно для Вашего прибора. Оригинальные аксессуары и средства по уходу соответствуют самым высоким требованиям качества товарного знака Bosch, они проходят заводские испытания для обеспечения максимальной надежности в работе.

По всем вопросам, связанным с аксессуарами и средствами по уходу для Вашей бытовой техники, Вы можете обратиться в авторизованные сервисные центры, перечисленные на обороте.

## 7. Гарантия изготовителя

Фирма-изготовитель предоставляет на приобретенный Вами бытовой прибор гарантию в соответствии с действующим законодательством РФ о защите прав потребителей сроком **2 года**.

## Прием заявок на ремонт (круглосуточно)

в г. Москве:

☎ (495) 737-2961

☎ (812) 449-3161

в г. Санкт-Петербурге:

Адреса и телефоны авторизованных сервисных центров приведены на обороте, а также в интернете: <http://www.bsh-service.ru>

Рекомендуем Вам пользоваться услугами только авторизованных сервисных центров. Укажите больше об оригинальных аксессуарах и средствах по уходу для Вашей бытовой техники в интернете: <http://www.bosch-esporg.ru>

## 8. Внимание! Важная информация для потребителей

Данный прибор предназначен для использования исключительно для личных, семейных, домашних и иных нужд, не связанных с осуществлением предпринимательской деятельности либо удовлетворением бытовых потребностей в офисе предприятия, учреждения или организации. Использование прибора в целях, отличных от вышеуказанных, является нарушением правил надлежащей эксплуатации прибора.

Наличие фирменной заводской типовой таблички на приборе обязательно! Пожалуйста, убедитесь в ее наличии и сохраните ее на приборе в течение всего срока службы прибора. Удаление таблички ведет к обесцениванию прибора и к возможным нарушениям правил его эксплуатации.

Изготовитель не несет ответственность за недостатки в приборе, если сервисной службой будет доказано, что они возникли после передачи прибора потребителю вследствие нарушения им правил пользования, транспортировки, хранения, действий третьих лиц, непреодолимой силы (пожар, природной катастрофы и т.п.), попадания бытовых насекомых и грызунов, воздействия иных внешних факторов, а также вследствие существенных нарушений технических требований, оговоренных в ГОСТ 131.09-97.

Для подтверждения даты покупки прибора при гарантийном ремонте или предъявлении иных требований к качеству товара необходимо предъявить действующий документ о покупке (чек, квитанция, иные документы, подтверждающие дату и место покупки).

Обращение рекомендаций и указаний, содержащихся в инструкции по эксплуатации (правилах пользования), поможет избежать проблем в эксплуатации прибора и его обслуживания.

Не спешите уезжать прибором в гарантийный период бесплатно ремонтируете или заменяете новым. Решение вопроса о целесообразности их замены или ремонта остается за службами сервиса.

## 9. Информационное сервис

В период и после истечения гарантийного срока наша Служба Сервиса, а также мастерские наших партнеров всегда готовы предоставить Вам свои услуги. Список адресов уполномоченных изготовителем пунктов авторизованного сервисного обслуживания находится на обороте.

Срок службы малых бытовых приборов (кроме кухонных комбайнов и пылесосов) составляет 2 года. Срок службы кухонных комбайнов и пылесосов составляет 5 лет. Срок службы изделия исчисляется с даты его покупки, либо по истечении 30 дней с даты изготовления изделия, в зависимости от типаовой таблички изделия. В соответствии со стандартом изготовителя дата изготовления маркируется FD GTMM, где F – год изготовления минус 1920, а MM – месяц изготовления.



# BOSCH

Разработано для жизни



# Информация о бытовой технике, производимой под контролем концерна БСХ Бош унд Сименс Хаусгерете ГмбХ в соответствии с требованиями законодательства о техническом регулировании и законодательства о защите прав потребителей Российской Федерации

**Продукция: пылесосы**  
**Товарный знак: Bosch**



**АЯ46**

**ВНИМАНИЕ!** Ассортимент продукции постоянно обновляется. Технические характеристики продукции постоянно улучшаются. Продукция регулярно проходит обязательную процедуру подтверждения соответствия согласно законодательству, действующему в Российской Федерации. Информацию о реквизитах актуальных сертификатов соответствия и сроках их действия, актуальную информацию о характеристиках энергоэффективности продукции, информацию об актуальном ассортименте продукции можно получить у организации, действующей на основании договора с производителем ООО «БСХ Бытовая техника», адрес Москва 119071, ул. Малая Калужская 19, стр. 1, телефон (495) 737-2777, факс (495) 737-2798. Подтверждение соответствия продукции производится органом по

сертификации «Ростест-Москва», аттестат аккредитации РОСС RU.0001.10.АЯ46, Москва 117418, Нахимовский просп. 31, телефон (499) 129-2600. Для продукции, реализованной изготовителем в течение срока действия сертификата соответствия, этот сертификат действителен при ее поставке, продаже и использовании (применении) в течение срока службы, установленного в соответствии со статьей 18 Закона РФ о защите прав потребителей.

В состав сопроводительной документации, предусмотренной изготовителем для продукции, могут входить настоящая информация, инструкция (руководство) по эксплуатации, инструкция по установке (монтажу), информация об условиях гарантийного и сервисного обслуживания.

Маркирование продукции осуществляется изготовителем на типовой табличке прибора, на упаковке и/или этикетке, непосредственно на упаковке прибора, а также может производиться иными способами, обеспечивающими доступное и наглядное представление информации о приборе в местах продаж.

Информация о комплектации продукции представлена в торговых залах, может быть запрошена по телефону бесплатной «горячей линии» (800) 200-2961, а также доступна в интернете на сайте производителя [www.bosch-pt.ru](http://www.bosch-pt.ru)

Модель	Апробационный тип	Сертификат соответствия			Страна-изготовитель
		Регистрационный номер	Действует с	Действует до	
BVHM00VE2	VXAS0100V0	DE AY46.B07838	09.08.10	07.06.13	Китай
BGL452125	VBBS7000V2	DE AY46.B07016	05.04.10	04.04.13	Германия
BGL452131	VBBS7000V2	DE AY46.B07016	05.04.10	04.04.13	Германия
BGL452132	VBBS7000V2	DE AY46.B07016	05.04.10	04.04.13	Германия
BGS52230	VCBS22X5V0	DE AY46.B03685	09.11.11	08.11.14	Китай
BGS52242	VCBS22X5V0	DE AY46.B03685	09.11.11	08.11.14	Китай
BGS61842	VCBS22X6V0	DE AY46.B07017	05.04.10	04.04.13	Китай
BGS618M1	VCBS22X6V0	DE AY46.B07017	05.04.10	04.04.13	Китай
BGS62232	VCBS22X6V0	DE AY46.B07017	05.04.10	04.04.13	Китай
BGS62530	VCBS22X6V0	DE AY46.B02560	05.08.11	04.08.14	Китай
BGS6PRO1	VCBS22X6V0	DE AY46.B07017	05.04.10	04.04.13	Китай
BGS6PRO2	VCBS22X6V0	DE AY46.B07017	05.04.10	04.04.13	Китай
BSA2882	BS55	DE AY46.B01445	06.05.11	05.05.14	Германия
BSA3100RU	VBBS5502V0	DE AY46.B07016	05.04.10	04.04.13	Германия
BSA3125RU	VBBS5502V0	DE AY46.B07016	05.04.10	04.04.13	Германия
BSG61700RU	VBBS6000V0	DE AY46.B01077	25.03.11	24.03.14	Германия
BSG61800RU	VBBS6000V0	DE AY46.B01077	25.03.11	24.03.14	Германия
BSG621441	VBBS6000V2	DE AY46.B07016	05.04.10	04.04.13	Германия
BSG62185	VBBS6000V2	DE AY46.B07016	05.04.10	04.04.13	Германия
BSG71636	VBBS7000V0	DE AY46.B07016	05.04.10	04.04.13	Германия
BSG72225	VBBS7000V2	DE AY46.B07016	05.04.10	04.04.13	Германия
BSG72233	VBBS7000V2	DE AY46.B07016	05.04.10	04.04.13	Германия
BSG82425	VBBS822V00	DE AY46.B07016	05.04.10	04.04.13	Германия
BSG82480	VBBS822V00	DE AY46.B07016	05.04.10	04.04.13	Германия
BSG8PRO1	VBBS822V00	DE AY46.B07016	05.04.10	04.04.13	Германия
BSG8PRO2	VBBS822V00	DE AY46.B07016	05.04.10	04.04.13	Германия
BSGL2MOV21	VBBS5502V0	DE AY46.B07016	05.04.10	04.04.13	Германия
BSGL2MOV30	VBBS5502V0	DE AY46.B07016	05.04.10	04.04.13	Германия
BSGL2MOV31	VBBS5502V0	DE AY46.B07016	05.04.10	04.04.13	Германия
BSGL2MOVE5	VBBS5502V0	DE AY46.B07016	05.04.10	04.04.13	Германия
BSGL2MOVE6	VBBS5502V0	DE AY46.B07016	05.04.10	04.04.13	Германия
BSGL2MOVE7	VBBS5502V0	DE AY46.B07016	05.04.10	04.04.13	Германия
BSGL2MOVE8	VBBS5502V0	DE AY46.B07016	05.04.10	04.04.13	Германия
BSGL32015	VBBS6000V2	DE AY46.B07016	05.04.10	04.04.13	Германия
BSGL3210RU	VBBS6000V2	DE AY46.B07016	05.04.10	04.04.13	Германия
BSGL32115	VBBS6000V2	DE AY46.B07016	05.04.10	04.04.13	Германия
BSGL32125	VBBS6000V2	DE AY46.B07016	05.04.10	04.04.13	Германия
BSGL3222RU	VBBS6000V2	DE AY46.B07016	05.04.10	04.04.13	Германия
BSGL32383	VBBS625V00	DE AY46.B07016	05.04.10	04.04.13	Германия
BSGL32530	VBBS625V00	DE AY46.B07016	05.04.10	04.04.13	Германия
BSGL42080	VBBS6000V2	DE AY46.B07016	05.04.10	04.04.13	Германия
BSGL42180	VBBS6000V2	DE AY46.B07016	05.04.10	04.04.13	Германия
BSGL42280	VBBS6000V2	DE AY46.B07016	05.04.10	04.04.13	Германия
BSGL52130	VBBS2225V0	DE AY46.B07016	05.04.10	04.04.13	Германия
BSGL52231	VBBS2225V0	DE AY46.B07016	05.04.10	04.04.13	Германия
BSGL52233	VBBS2225V0	DE AY46.B07016	05.04.10	04.04.13	Германия
BSGL52242	VBBS2225V0	DE AY46.B07016	05.04.10	04.04.13	Германия
BSGL52530	VBBS2525V0	DE AY46.B01789	23.05.11	22.05.14	Германия
BSGL5PRO1	VBBS1525V0	DE AY46.B07016	05.04.10	04.04.13	Германия
BSN1810RU	VCBS118V00	DE AY46.B71697	28.07.09	27.07.12	Китай
BSN2100RU	VCBS122V00	DE AY46.B71697	28.07.09	27.07.12	Китай

Für Produktinformationen sowie Anwendungs- und Bedienungsfragen aus Deutschland:

**Bosch-Infoteam**

(Mo-Fr: 8.00-18.00 Uhr erreichbar)

**Tel.: 01805 267242\*** oder unter

**bosch-infoteam@bshg.com**

\*) 0,14 €/Min. aus dem Festnetz,

Mobilfunk max. 0,42 €/Min.

Nur für Deutschland gültig!

## Garantiebedingungen DEUTSCHLAND (DE)

Die nachstehenden Bedingungen, die Voraussetzungen und Umfang unserer Garantieleistung beschreiben, lassen die Gewährleistungsverpflichtungen des Verkäufers aus dem Kaufvertrag mit dem Endabnehmer unberührt.

Für dieses Gerät leisten wir Garantie gemäß nachstehenden Bedingungen:

1. Wir beheben unentgeltlich nach Maßgabe der folgenden Bedingungen (Nr. 2 - 6) Mängel am Gerät, die nachweislich auf einem Material- und/ oder Herstellungsfehler beruhen, wenn sie uns unverzüglich nach Feststellung und innerhalb von 24 Monaten nach Lieferung an den Erstendabnehmer gemeldet werden. Zeigt sich der Mangel innerhalb von 6 Monaten ab Lieferung, wird vermutet, dass es sich um einen Material- oder Herstellungsfehler handelt.

2. Die Garantie erstreckt sich nicht auf leicht zerbrechliche Teile wie z.B. Glas oder Kunststoff bzw. Glühlampen.

Eine Garantiepflicht wird nicht ausgelöst durch geringfügige Abweichungen von der Soll-Beschaffenheit, die für Wert und Gebrauchstauglichkeit des Gerätes unerheblich sind, oder durch Schäden aus chemischen und elektrochemischen Einwirkungen von Wasser, sowie allgemein aus anomalen Umweltbedingungen oder sachfremden Betriebsbedingungen oder wenn das Gerät sonst mit ungeeigneten Stoffen in Berührung gekommen ist. Ebenso kann keine Garantie übernommen werden, wenn die Mängel am Gerät auf Transportschäden, die nicht von uns zu vertreten sind, nicht fachgerechte Installation und Montage, Fehlgebrauch, eine nicht haushaltsübliche Nutzung, mangelnde Pflege oder Nichtbeachtung von Bedienungs- oder Montagehinweisen zurückzuführen sind.

Der Garantieanspruch erlischt, wenn Reparaturen oder Eingriffe von Personen vorgenommen werden, die hierzu von uns nicht ermächtigt sind, oder wenn unsere Geräte mit Ersatzteilen, Ergänzungs- oder Zubehörteilen versehen werden, die keine Originalteile sind und dadurch ein Defekt verursacht wird.

3. Die Garantieleistung erfolgt in der Weise, dass mangelhafte Teile nach unserer Wahl unentgeltlich instandgesetzt oder durch einwandfreie Teile ersetzt werden.

Geräte, die zumutbar (z.B. im PKW) transportiert werden können, und für die unter Bezugnahme auf diese Garantie eine Garantieleistung beansprucht wird, sind unserer nächstgelegenen Kundendienststelle oder unserem Vertragskundendienst zu übergeben oder zuzusenden. Instandsetzungen am Aufstellungsort können nur für stationär betriebene (feststehende) Geräte verlangt werden.

Es ist jeweils der Kaufbeleg mit Kauf- und/oder Lieferdatum vorzulegen. Ersetzte Teile gehen in unser Eigentum über.

4. Sofern die Nachbesserung von uns abgelehnt wird oder fehlschlägt, wird innerhalb der oben genannten Garantiezeit auf Wunsch des Endabnehmers kostenfrei gleichwertiger Ersatz geliefert.

5. Garantieleistungen bewirken weder eine Verlängerung der Garantiefrist, noch setzen sie eine neue Garantiefrist in Lauf. Die Garantiefrist für eingebaute Ersatzteile endet mit der Garantiefrist für das ganze Gerät.

6. Weitergehende oder andere Ansprüche, insbesondere solche auf Ersatz außerhalb des Gerätes entstandener Schäden sind - soweit eine Haftung nicht zwingend gesetzlich angeordnet ist - ausgeschlossen.

Diese Garantiebedingungen gelten für in Deutschland gekaufte Geräte. Werden Geräte ins Ausland verbracht, die die technischen Voraussetzungen (z.B. Spannung, Frequenz, Gasarten, etc.) für das entsprechende Land aufweisen und die für die jeweiligen Klima- und Umweltbedingungen geeignet sind, gelten diese Garantiebedingungen auch, soweit wir in dem entsprechenden Land ein Kundendienstnetz haben. Für im Ausland gekaufte Geräte gelten die von unserer jeweils zuständigen Landesvertretung herausgegebenen Garantiebedingungen. Diese können Sie über Ihren Fachhändler, bei dem Sie das Gerät gekauft haben, oder direkt bei unserer Landesvertretung anfordern.

### Beachten Sie unser weiteres Kundendienst-Angebot:

Auch nach Ablauf der Garantie stehen Ihnen unser Werkskundendienst und unsere Servicepartner zur Verfügung.

**Robert Bosch Hausgeräte GmbH**  
**Carl-Wery-Str. 34 / 81739 München // Germany**

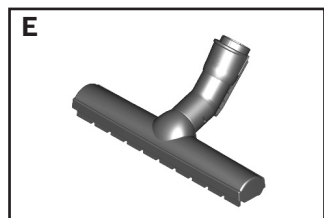
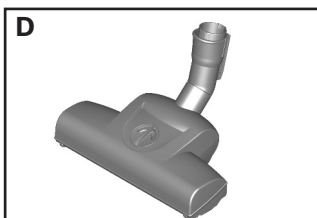
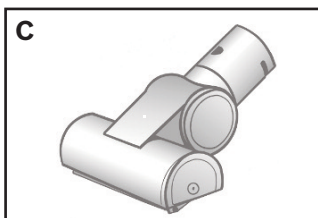
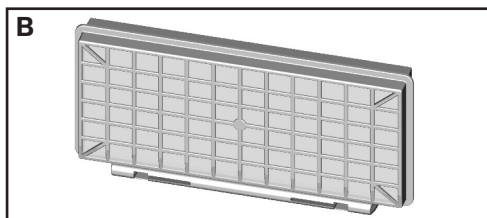
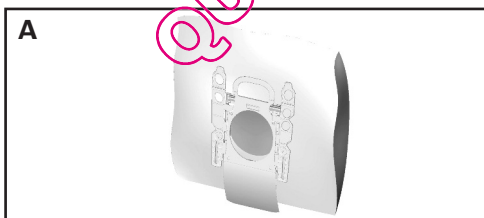
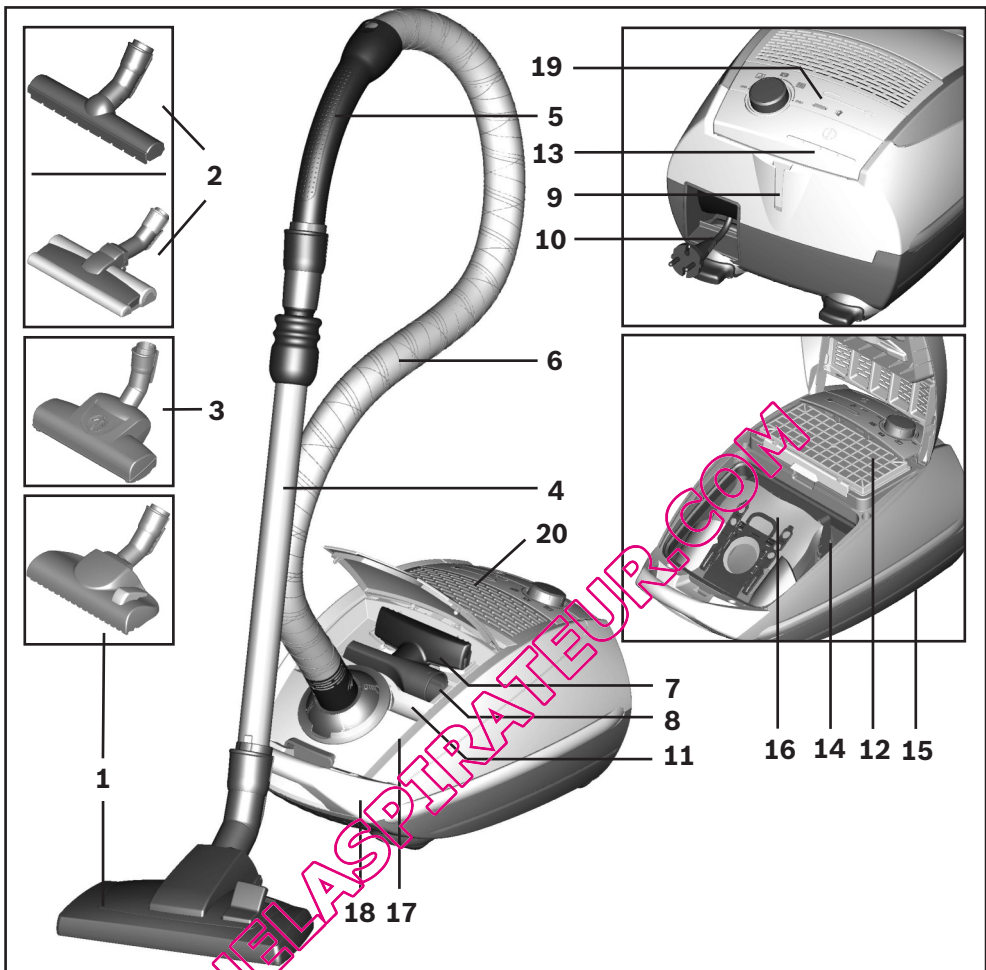

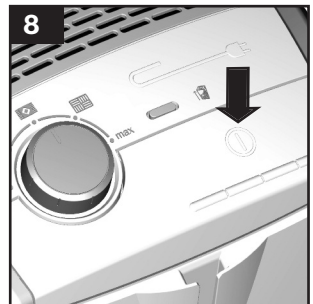
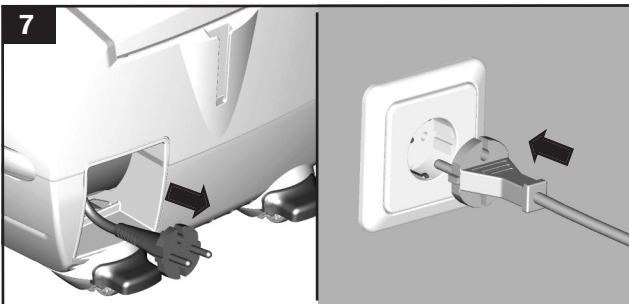
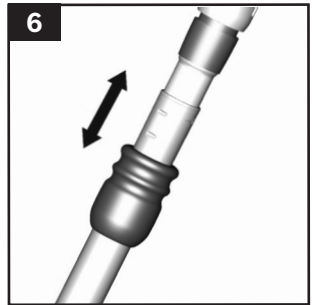
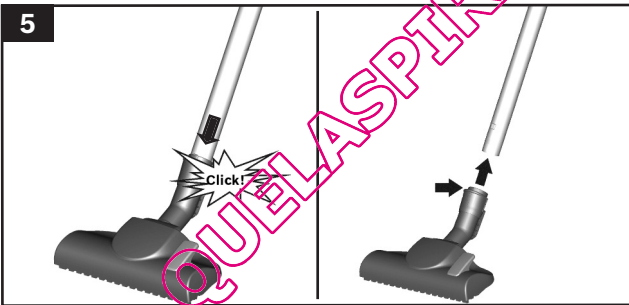
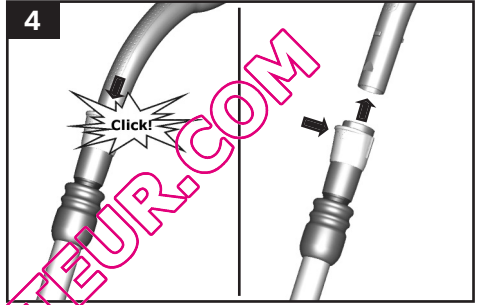
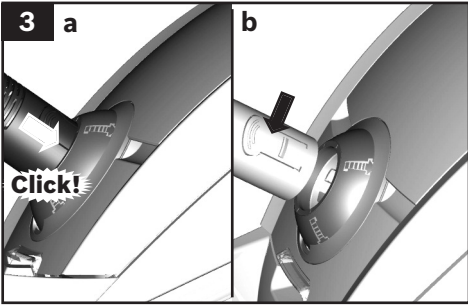
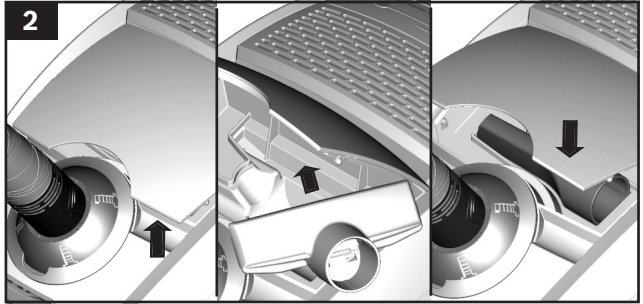



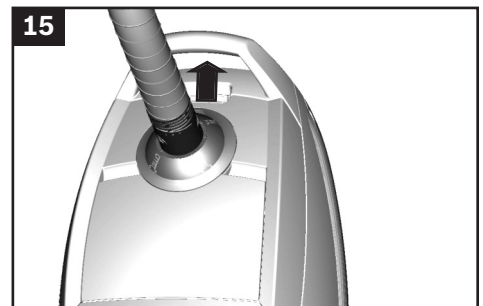
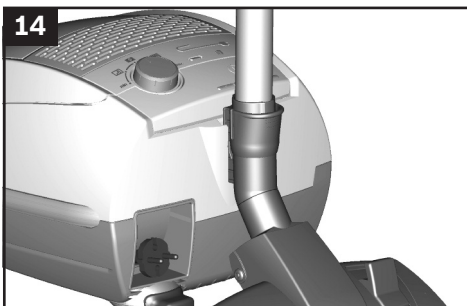
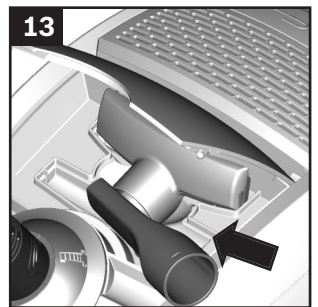
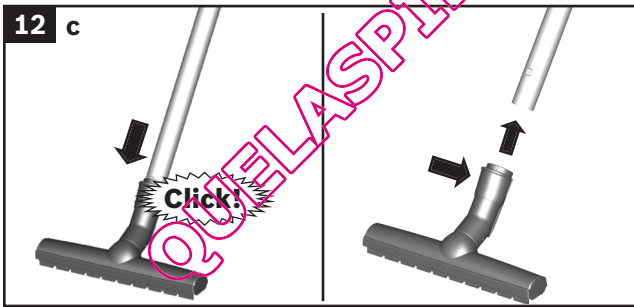
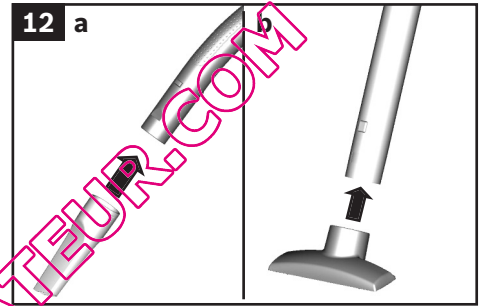
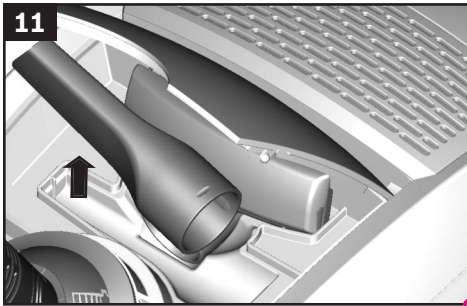
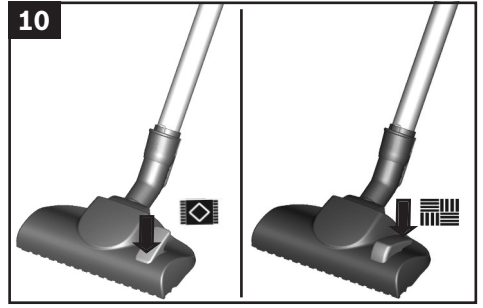
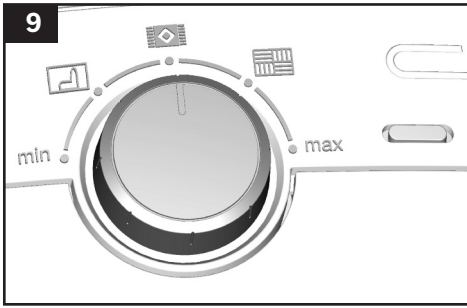

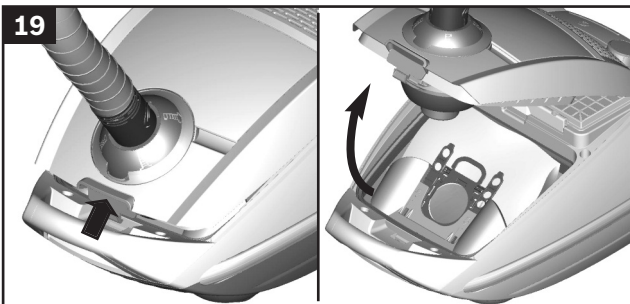
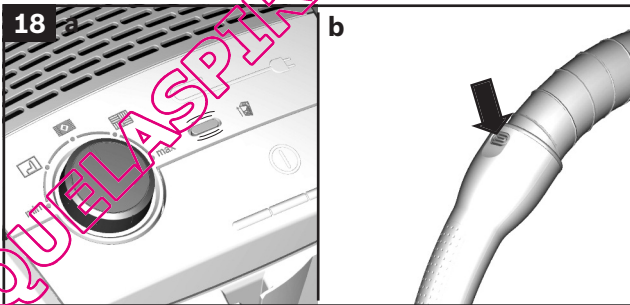
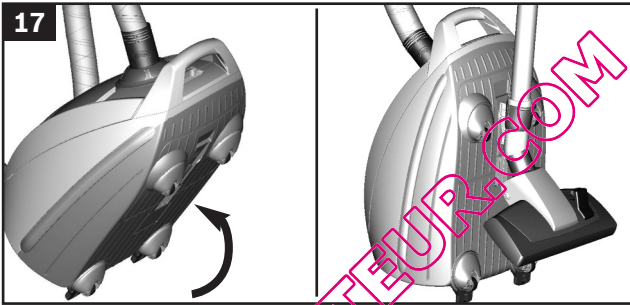
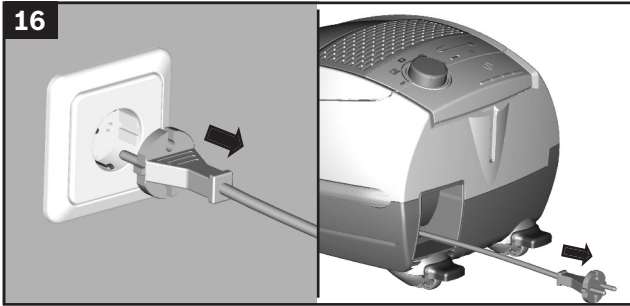

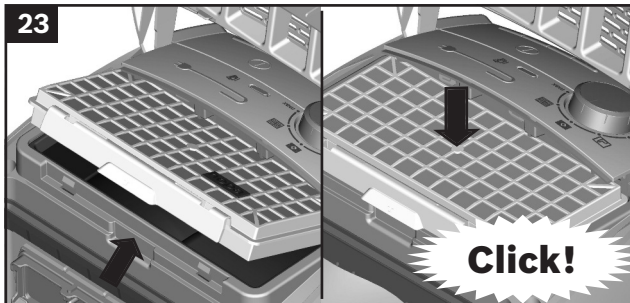
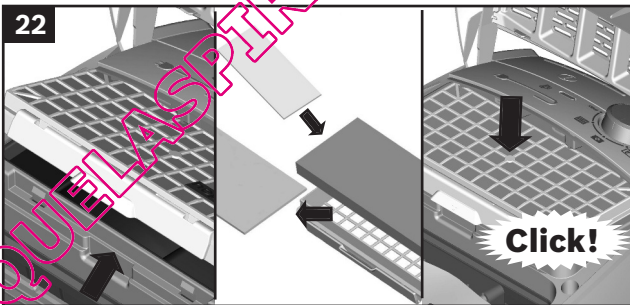
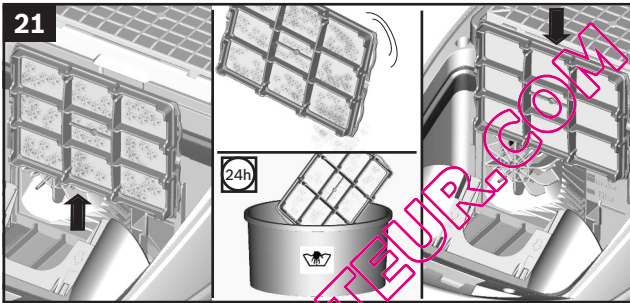
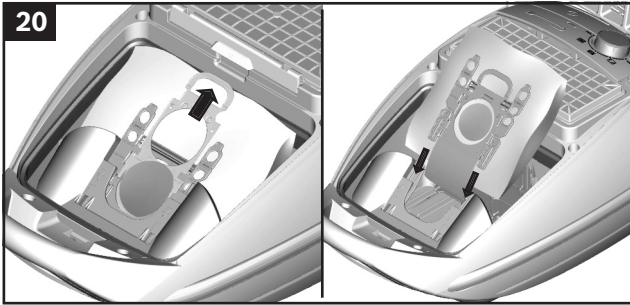

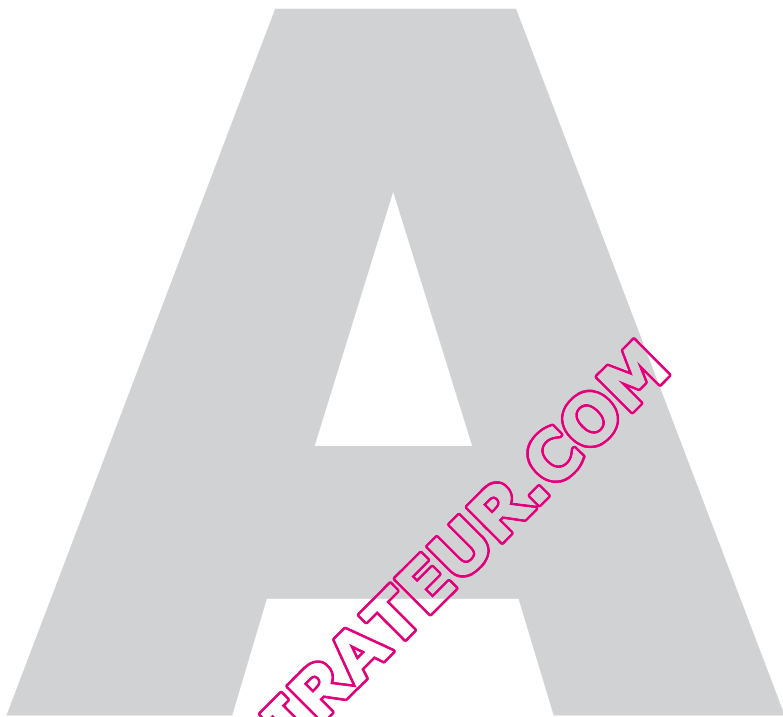

[QUELASPIRATEUR.COM](http://QUELASPIRATEUR.COM)