



BSGL3....

de Gebrauchsanweisung
en Instruction manual
fr Notice d'utilisation
it Istruzioni per l'uso
nl Gebruiksaanwijzing
da Brugsanvisning
no Bruksanvisning
sv Bruksanvisning
fi Käyttöohje
es Instrucciones de uso
pt Instruções de utilização

el Οδηγίες χρήσης
tr Kullanım kılavuzu
pl Instrukcja obsługi
hu Használati utasítás
bg Инструкции за ползване
ru Инструкция по
эксплуатации
ro Instrucțiuni de folosire
uk Інструкція з експлуатації
ar إرشادات الاستخدام



BOSCH

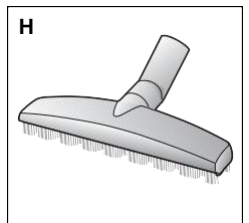
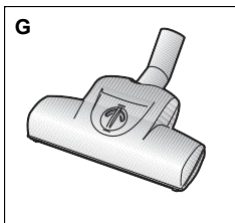
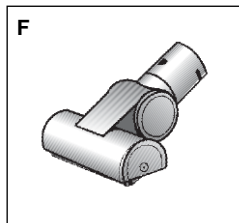
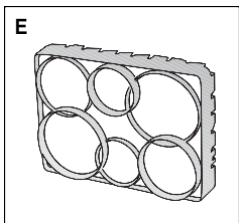
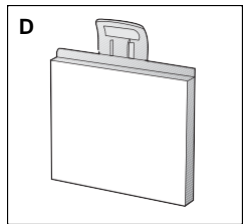
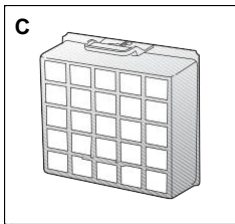
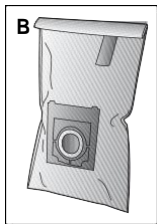
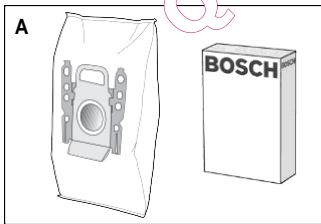
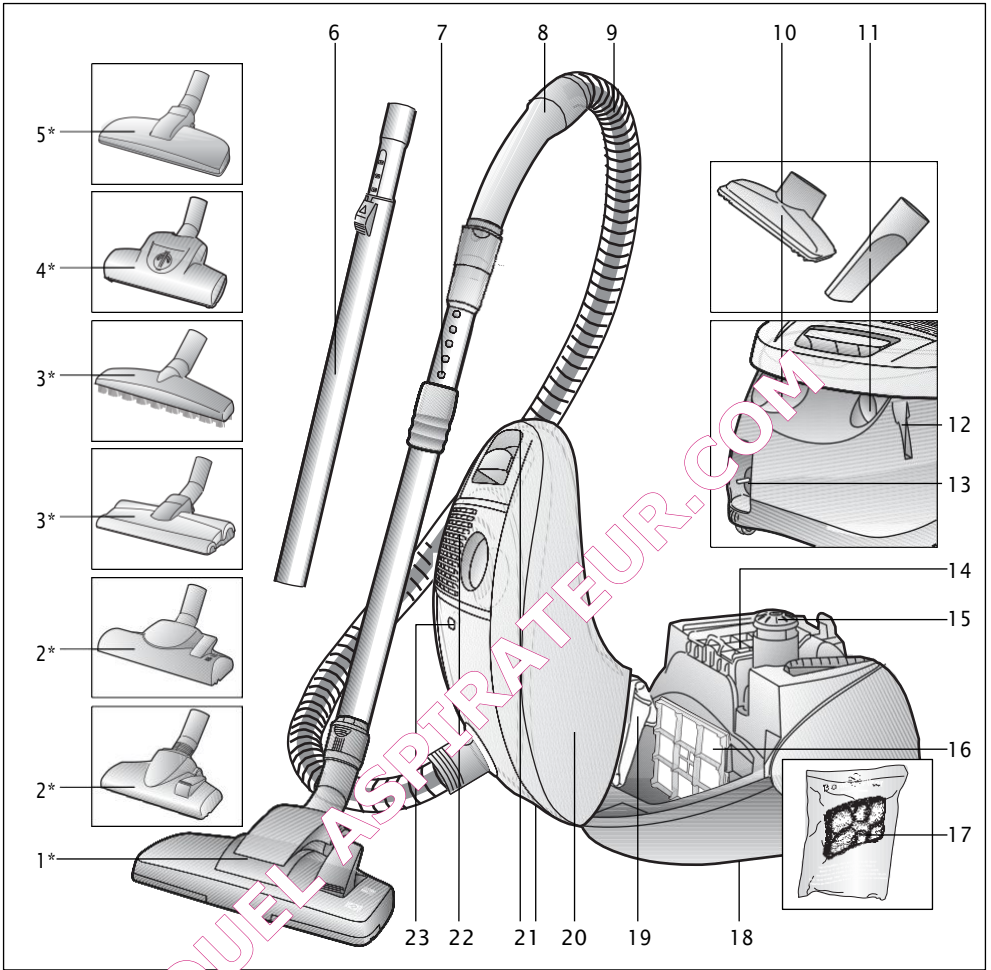

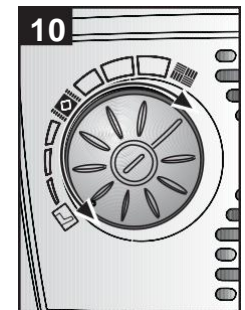
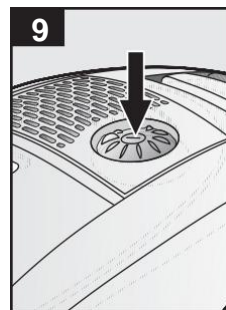
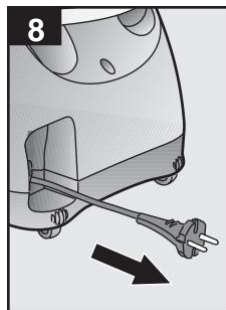
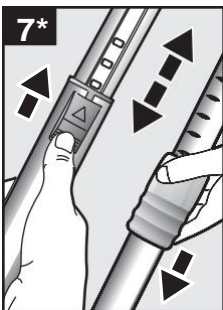
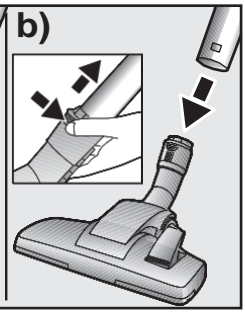
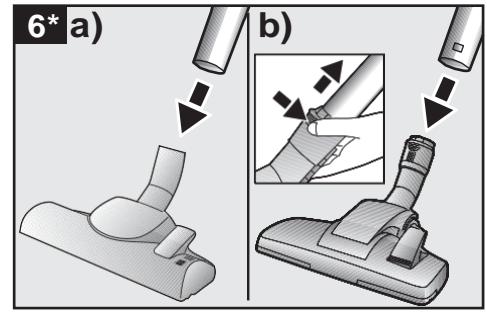
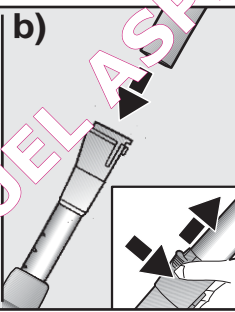
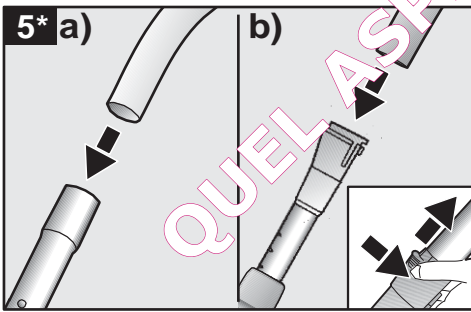
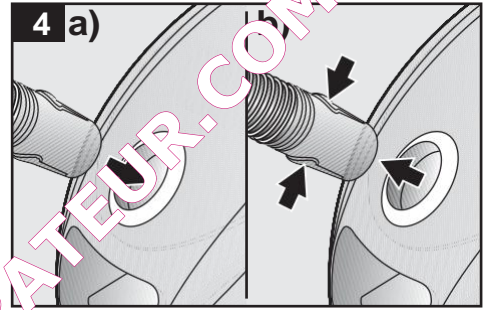
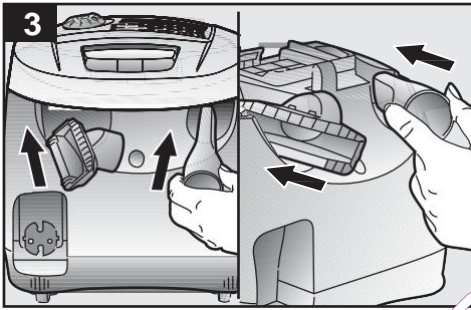
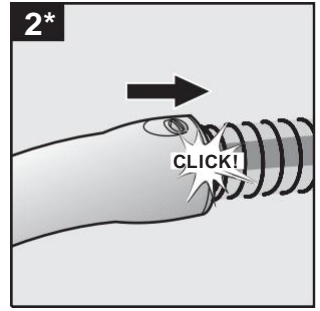
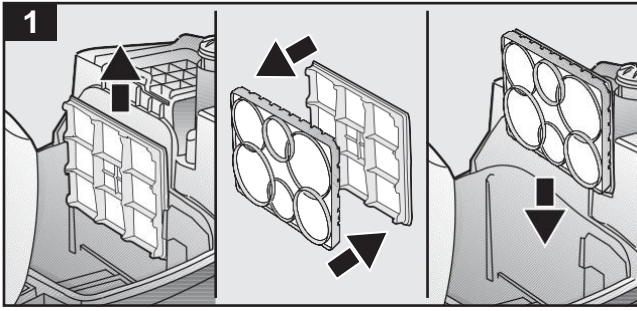

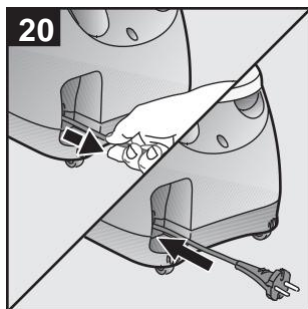
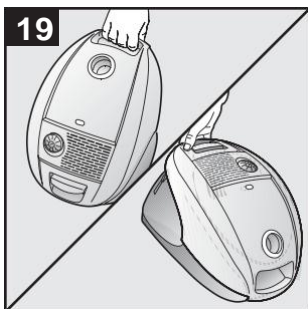
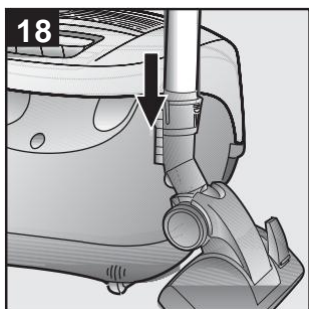
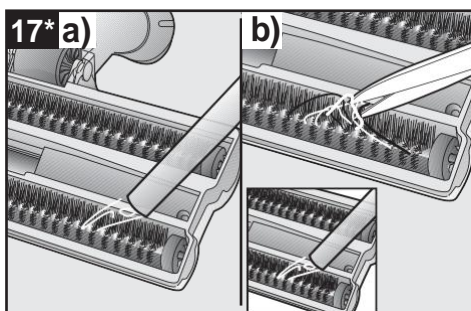
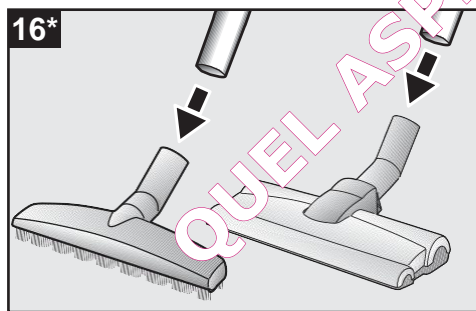
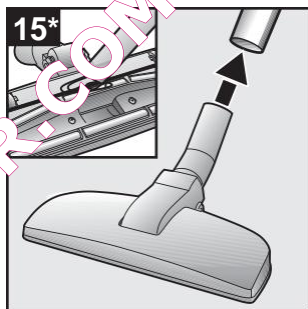
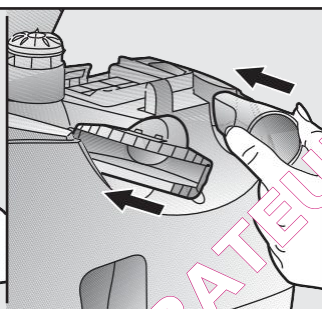
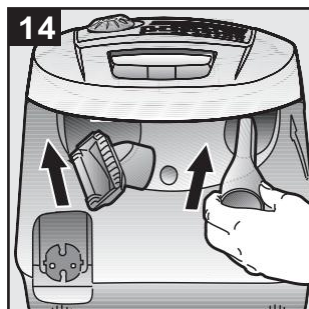
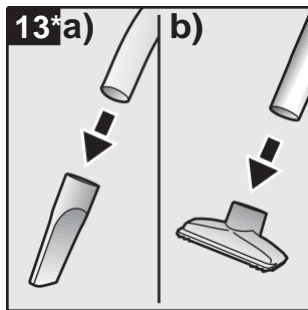
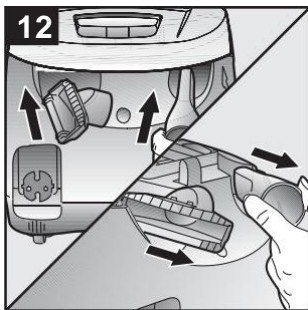
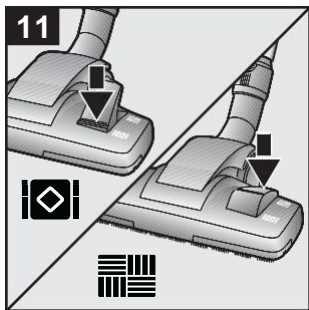

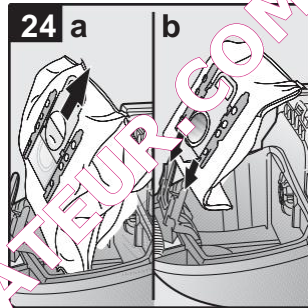
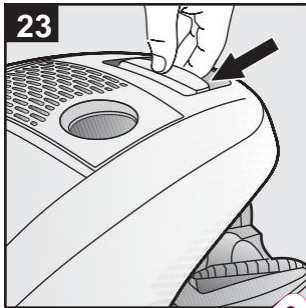
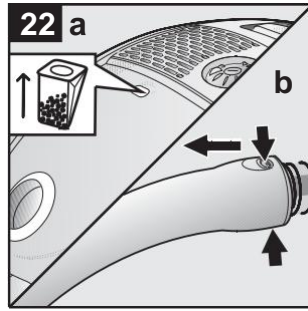
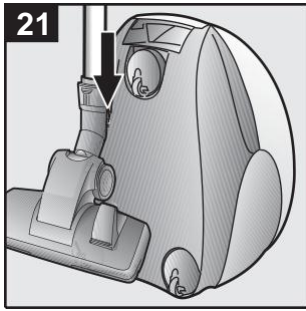

b

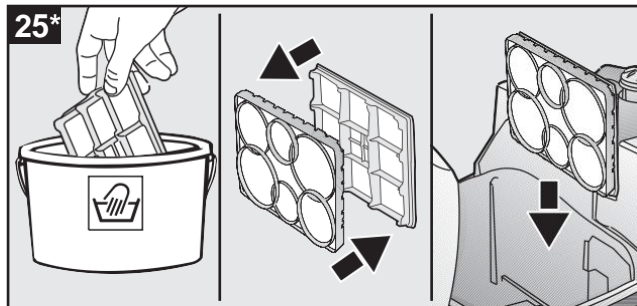
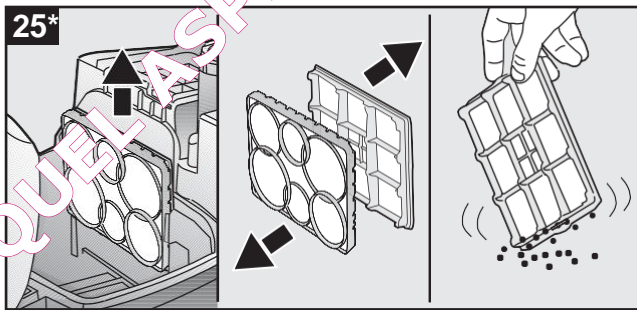

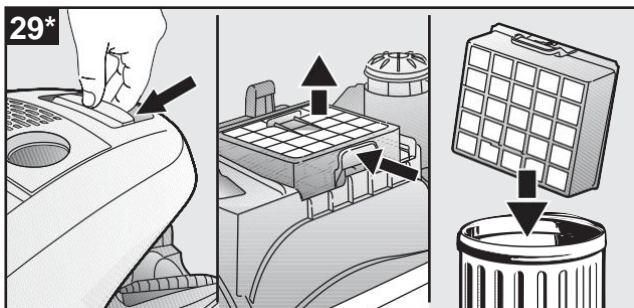
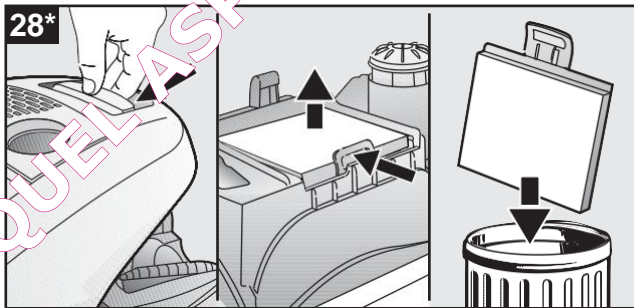
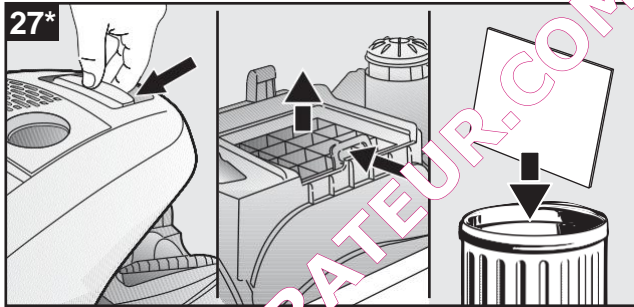
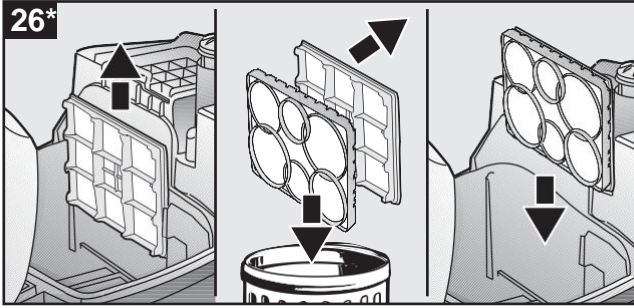

QUEL'ASPIRATEUR.COM

de	Sicherheitshinweise 2	Gebrauchsanweisung 32
en	Safety information. 3	Instruction manual 35
fr	Consignes de sécurité. 5	Notice d'utilisation 39
it	Norme di sicurezza 6	Istruzioni per l'uso 42
nl	Veiligheidsvoorschriften. 8	Gebruiksaanwijzing 46
da	Sikkerhedsanvisninger 9	Brugsanvisning 50
no	Sikkerhetsanvisninger 11	Bruksanvisning 53
sv	Säkerhetsanvisningar 12	Bruksanvisning 57
fi	Turvaohjeet 14	Käyttöohje 60
es	Consejos y advertencias de seguridad 5	Instrucciones de uso 63
pt	Indicações de segurança 16	Instruções de utilização 67
el	Υποδείξεις ασφαλείας 18	Οδηγίες χρήσης 71
tr	Güvenlik bilgileri 19	Kullanım kılavuzu 75
pl	Wskazówki dotyczące bezpieczeństwa 21	Instrukcja obsługi 78
hu	Biztonsági útmutató 22	Használati utasítás 82
bg	Указания за безопасност 24	Инструкция за ползване 85
ru	Правила техники безопасности 25	Инструкция по эксплуатации 88
ro	Instrucțiuni de siguranță 27	Instrucțiuni de folosire 92
uk	Настанови щодо безпеки 28	Інструкція з експлуатації 95
102	إرشادات الاستخدام	إرشادات الأمان 31
		ar

Die Gebrauchsanweisung bitte aufbewahren.
Bei Weitergabe des Staubsaugers an Dritte bitte Gebrauchsanweisung mitgeben.

Bestimmungsgemäße Verwendung

Dieser Staubsauger ist für den Gebrauch im Haushalt und nicht für gewerbliche Zwecke bestimmt. Den Staubsauger ausschließlich gemäß den Angaben in dieser Gebrauchsanweisung verwenden. Der Hersteller haftet nicht für eventuelle Schäden, die durch nicht bestimmungsgemäßen Gebrauch oder falsche Bedienung verursacht werden.

Deshalb beachten Sie bitte unbedingt die nachfolgenden Hinweise!

Der Staubsauger darf nur bedient werden mit:

- Original-Ersatzteilen, -Zubehör oder -Sonderzubehör

Um Verletzungen und Schäden zu vermeiden, darf der Staubsauger nicht benutzt werden für:

- das Absaugen von Menschen oder Tieren.
- das Aufsaugen von:
 - Kleinlebewesen (z. B. Fliegen, Spinnen, ...).
 - gesundheitsschädlichen, scharfkantigen, heißen oder glühenden Substanzen.
 - feuchten oder flüssigen Substanzen.
 - leicht entflammaren oder explosiven Stoffen und Gasen.
 - Asche, Ruß aus Kachelöfen und Zentral-Heizungsanlagen.
 - Tonerstaub aus Druckern und Kopierern

Sicherheitshinweise

Dieser Staubsauger erfüllt den anerkannten Regeln der Technik und den einschlägigen Sicherheitsbestimmungen.

- Das Gerät kann von Kindern ab 8 Jahren und darüber und von Personen mit verringerten physischen, sensorischen oder mentalen Fähigkeiten oder Mangel an Erfahrung und / oder Wissen benutzt werden, wenn sie beaufsichtigt werden oder bezüglich des sicheren Gebrauchs des Gerätes unterwiesen wurden und die daraus resultierenden Gefahren verstanden haben.
- Kinder dürfen nicht mit dem Gerät spielen.
- Reinigung und Benutzer-Wartung dürfen nicht durch Kinder ohne Beaufsichtigung durchgeführt werden.

- Plastiktüten und Folien sind außer Reichweite von Kleinkindern aufzubewahren und zu entsorgen.
=> Es besteht Erstickungsgefahr!

Sachgemäßer Gebrauch

- Staubsauger nur gemäß Typenschild anschließen und in Betrieb nehmen.
- Niemals ohne Filterbeutel bzw. Staubbehälter, Motorschutz- und Ausblasfilter saugen.
=> Gerät kann beschädigt werden!
- Vermeiden Sie das Saugen mit Düse und Rohr in Kopfnähe.
=> Es besteht Verletzungsgefahr!
- Beim Saugen auf Treppen muss das Gerät immer unterhalb des Benutzers stehen.
- Das Netzanschlusskabel und den Schlauch nicht zum Tragen / Transportieren des Staubsaugers benutzen.
- Wenn die Netzanschlussschleifung dieses Gerätes beschädigt ist, muss sie durch den Hersteller oder seinen Kundendienst oder eine ähnlich qualifizierte Person ersetzt werden, um Gefährdungen zu vermeiden.
- Bei nicht ständigem Dauerbetrieb Netzanschlusskabel vollständig ausziehen.
Nicht am Anschlusskabel, sondern am Stecker ziehen, um das Gerät vom Netz zu trennen.
- Das Netzanschlusskabel nicht über scharfe Kanten ziehen und nicht einquetschen.
- Vor allen Arbeiten am Staubsauger Netzstecker ziehen.
- Beschädigten Staubsauger nicht in Betrieb nehmen. Beim Vorliegen einer Störung Netzstecker ziehen.
- Um Gefährdungen zu vermeiden, dürfen Reparaturen und Ersatzteileaustausch am Staubsauger nur vom autorisierten Kundendienst durchgeführt werden.
- Staubsauger vor Witterungseinflüssen, Feuchtigkeit und Hitzequellen schützen.
- Keine brennbaren oder alkoholhaltigen Stoffe auf die Filter (Filterbeutel, Motorschutzfilter, Ausblasfilter etc.) geben.
- Staubsauger ist für den Baustellenbetrieb nicht geeignet.
=> Einsaugen von Bauschutt kann zur Beschädigung des Gerätes führen.
- Gerät ausschalten, wenn nicht gesaugt wird.
- Ausgediente Geräte sofort unbrauchbar machen, danach das Gerät einer ordnungsgemäßen Entsorgung zuführen.

! Bitte beachten

Die Netzsteckdose muss über eine Sicherung von mindestens 16A abgesichert sein.

Sollte die Sicherung beim Einschalten des Gerätes einmal ausgelöst werden, so kann dies daran liegen, dass gleichzeitig andere Elektrogeräte mit hohem Anschlusswert am gleichen Stromkreis angeschlossen sind.

Das Auslösen der Sicherung ist vermeidbar, indem Sie vor dem Einschalten des Gerätes die niedrigste Leistungsstufe einstellen und erst danach eine höhere Leistungsstufe wählen.

Hinweise zur Entsorgung

■ Verpackung

Die Verpackung schützt den Staubsauger vor Beschädigung auf dem Transport. Sie besteht aus umweltfreundlichen Materialien und ist deshalb recyclingbar. Entsorgen Sie nicht mehr benötigte Verpackungsmaterialien an den Sammelstellen für das Verwertungssystem »Grüner Punkt«.

■ Altgerät

Altgeräte enthalten vielfach noch wertvolle Materialien. Geben Sie deshalb Ihr ausgedientes Gerät bei Ihrem Händler bzw. einem Recyclingcenter zur Wiederverwertung ab. Aktuelle Entsorgungswege erfragen Sie bitte bei Ihrem Händler oder Ihrer Gemeindeverwaltung.

■ Entsorgung Filter und Filterbeutel

Filter und Filterbeutel sind aus umweltverträglichen Materialien hergestellt. Sofern sie keine Schadstoffe enthalten, die für den Hausmüll verboten sind, können sie über den normalen Hausmüll entsorgt werden.

Please keep this instruction manual. When passing the vacuum cleaner on to a third party, please also pass on this instruction manual.

Intended use

This vacuum cleaner is intended for domestic use and not for commercial use. Only use this vacuum cleaner in accordance with the instructions in this instruction manual. The manufacturer will not accept any responsibility for damage caused by improper use or incorrect operation.

Therefore, please note the following points.

The vacuum cleaner must only be operated with:

- Original replacement parts, accessories or special accessories

In order to prevent injuries and damage, the vacuum cleaner must not be used for:

- Vacuum cleaning persons or animals
- Vacuuming:
 - insects or spiders,
 - hazardous, sharp-edged, hot or glowing substances,
 - damp or liquid substances,
 - highly flammable or explosive substances and gases,
 - ash, soot from tiled stoves and central heating systems,
 - toner dust from printers and copiers.

Safety information

This vacuum cleaner complies with the recognised rules of technology and the relevant safety regulations.

- The appliance may be used by children over the age of 8 years and by persons with reduced physical, sensory or mental capacity or by persons with a lack of experience or knowledge if they are supervised or have been instructed on the safe use of the appliance and they have understood the potential dangers of using the appliance.
- Children must never play with the appliance.
- Cleaning and user maintenance must never be carried out by children without supervision.
- Plastic bags and films must be kept out of the reach of children before disposal.
=> Risk of suffocation.

Proper use

- Only connect and use the vacuum cleaner in accordance with the specifications on the rating plate.
- Never vacuum without the dust bag or dust container, motor protection or exhaust filter.
=> This may damage the vacuum cleaner.
- Do not vacuum close to the head when using a nozzle and tube.
=> This could cause injury!
- When vacuuming stairs, the appliance must always be positioned below the user.
- Do not use the power cord or the hose to carry or transport the vacuum cleaner.
- For safety reasons, if this appliance's mains power cable becomes damaged, it must be replaced by the manufacturer, their after-sales service department or a similarly qualified person.
- Fully extend the power cord when using the vacuum cleaner continuously for several hours.
- When disconnecting the appliance from the mains, pull on the plug itself to remove it; do not pull on the power cord.
- Do not pull the power cord over sharp edges or allow it to become trapped.
- Pull out the mains plug before carrying out any work on the vacuum cleaner.
- Do not operate the vacuum cleaner if it is damaged. Unplug the appliance from the mains if a fault is detected.
- For safety reasons, only authorised after-sales service personnel are permitted to carry out repairs and fit replacement parts to the vacuum cleaner.
- Protect the vacuum cleaner from the weather, moisture and sources of heat.
- Do not pour flammable substances or substances containing alcohol onto the filters (dust bag, motor protection filter, exhaust filter, etc.).
- The vacuum cleaner is not suitable for use on construction sites.
=> Vacuuming up building rubble could damage the appliance.
- Switch off the appliance when it is not in use.
- At the end of its life, the appliance should immediately be rendered unusable, then disposed of in an appropriate manner.

! Please note

The mains socket must be protected by at least a 16 amp circuit breaker.

If a circuit breaker is tripped when you switch on the vacuum cleaner, this may be because other electrical appliances which have a high current draw are connected to the same power circuit.

To prevent the circuit breaker from tripping, select the lowest power setting before switching the appliance on, and increase the power only once it is running.

Disposal information

■ Packaging

The packaging is designed to protect the vacuum cleaner from being damaged during transportation. It is made of environmentally friendly materials and can therefore be recycled. Dispose of packaging that is no longer required at an appropriate recycling point.

■ Old appliance

Old appliances still contain many valuable materials. Therefore, please take appliances that have reached the end of their service life to your retailer or recycling centre so that they can be recycled. For current disposal methods, please enquire at a retailer or your local council.

■ Disposal of filters and dust bags

Filters and dust bags are manufactured from environmentally friendly materials. Provided they do not contain substances that are not permitted in household waste, you can dispose of them with your normal household waste.

Conservez cette notice d'utilisation. Si vous remettez l'aspirateur à une tierce personne, veuillez-y joindre sa notice d'utilisation.

Utilisation conforme aux prescriptions et à l'emploi prévu

Cet aspirateur est destiné à une utilisation domestique et non professionnelle. Utilisez l'aspirateur exclusivement selon les indications figurant dans cette notice d'utilisation. Le fabricant n'est pas responsable d'éventuels dommages résultant d'une utilisation inappropriée ou d'une manipulation incorrecte. Veuillez donc respecter impérativement les consignes suivantes !

L'aspirateur doit être utilisé uniquement avec :

- des pièces de rechange ou accessoires d'origine

Pour éviter des blessures et des dommages, l'aspirateur ne doit pas être utilisé pour :

- aspirer sur des personnes ou des animaux.
- l'aspiration de :
 - petits organismes vivants (p.ex. mouches, araignées, ...).
 - substances nocives, coupantes, chaudes ou incandescentes.
 - substances humides ou liquides.
 - substances et gaz facilement inflammables ou explosifs.
 - cendres, suie des poêles et d'installations de chauffage central.
 - poussières de toner provenant d'imprimantes et de photocopieurs.

Consignes de sécurité

Cet aspirateur répond aux règles techniques reconnues et aux prescriptions de sécurité applicables.

- L'appareil peut être utilisé par des enfants à partir de 8 ans et par des personnes ayant des capacités physiques, sensorielles ou mentales restreintes ou ayant un manque d'expérience et / ou de connaissances s'ils sont sous surveillance ou ont été informés de la manipulation sûre de l'appareil et ont compris les dangers qui en résultent.
- Les enfants ne doivent pas jouer avec l'appareil.

- Le nettoyage et la maintenance ne doivent pas être effectués par des enfants sans surveillance.
- Les sacs plastiques et les films doivent être conservés hors de la portée de jeunes enfants et être éliminés.
=> Il y a risque d'asphyxie !

Utilisation correcte

- Raccorder et mettre l'aspirateur en service uniquement selon les indications figurant sur la plaque signalétique.
- Ne jamais aspirer sans sac aspirateur ou bac à poussières, filtre de protection du moteur et filtre de sortie d'air.
=> L'appareil peut être endommagé !
- Eviter d'aspirer avec le suceur et le tube à proximité de la tête.
=> Il y a risque de blessures!
- Lors de l'aspiration sur des escaliers, l'appareil doit toujours se trouver plus bas que l'utilisateur.
- Ne pas tirer le cordon électrique et le flexible pour le déplacer / transporter l'aspirateur.
- Lorsque le cordon électrique de cet appareil est endommagé, il doit être remplacé par les soins du fabricant ou de son SAV ou une personne disposant de qualifications similaires afin d'éviter tout danger.
- En cas de fonctionnement continu de plusieurs heures, dérouler complètement le cordon électrique.
- Ne pas tirer sur le cordon électrique mais sur la fiche, pour débrancher l'appareil de la prise.
- Ne pas tirer le cordon électrique à proximité d'arêtes coupantes et ne pas le coincer.
- Avant tous les travaux sur l'aspirateur, retirer la fiche de la prise.
- Ne pas mettre l'aspirateur en service s'il est défectueux. En cas de panne, retirer la fiche de la prise.
- Pour éviter tout risque de danger, seul le service après-vente agréé est autorisé à effectuer des réparations et à remplacer des pièces sur l'aspirateur.
- Ne pas exposer l'aspirateur aux influences atmosphériques, à l'humidité ni aux sources de chaleur.
- Ne pas mettre des substances inflammables ou à base d'alcool sur les filtres (sac aspirateur, filtre de protection du moteur, filtre de sortie d'air etc.).
- L'aspirateur n'est pas approprié au travail de chantier.
=> L'aspiration de gravats risque d'endommager l'appareil.
- Eteignez l'appareil si vous ne l'utilisez pas.
- Rendre immédiatement inutilisables les appareils hors d'usage, ensuite mettre l'appareil au rebut de façon réglementaire.

! Important

La prise de secteur doit être protégée par un fusibile d'au moins 16 A.

Si le disjoncteur se déclenche lors de la mise en marche de l'appareil, ceci peut être dû au fait que d'autres appareils électriques d'une puissance connectée élevée sont branchés en même temps sur le même circuit électrique.

Le déclenchement du disjoncteur peut être évité en réglant l'appareil sur la plus faible puissance avant de le mettre en marche et en le réglant ensuite sur une puissance supérieure.

Consignes pour la mise au rebut**■ Emballage**

L'emballage protège l'aspirateur pendant le transport. Il est constitué de matériaux écologiques et est donc recyclable. Les matériaux d'emballage qui ne sont plus utilisés doivent être mis au rebut aux points collecteurs du système de recyclage « Point vert ».

■ Appareil usagé

Les appareils usagés contiennent souvent des matériaux précieux. Il faut donc apporter l'appareil usagé au revendeur ou à un centre de recyclage pour la revalorisation. Pour connaître les possibilités d'élimination actuelles, renseignez-vous auprès du revendeur ou de la mairie.

■ Elimination des filtres et des sacs

Les filtres et les sacs ont été fabriqués avec des matériaux compatibles avec l'environnement. Ils peuvent être éliminés avec les ordures ménagères ordinaires, à condition qu'ils ne contiennent aucune substance prohibée.

Conservare le istruzioni per l'uso. In caso di cessione dell'aspirapolvere a terzi, si raccomanda di consegnare anche le istruzioni per l'uso.

Utilizzo conforme

Questo aspirapolvere è destinato esclusivamente all'utilizzo in ambito domestico e non è adatto all'uso industriale. Utilizzare l'aspirapolvere soltanto così come indicato dalle presenti istruzioni per l'uso. Il costruttore non si assume alcuna responsabilità per gli eventuali danni causati da un utilizzo non conforme o errato.

Si raccomanda pertanto di operare con scrupolosamente le seguenti avvertenze.

L'aspirapolvere può essere utilizzato esclusivamente con:

- parti di ricambio, accessori o accessori speciali originali

Al fine di evitare lesioni e/o danni, l'aspirapolvere non può essere utilizzato:

- su superfici e/o animali.
- non può altresì essere utilizzato per aspirare:
 - insetti (come mosche, ragni, ecc.)
 - sostanze nocive, oggetti affilati, materiali caldi o incandescenti
 - sostanze umide o liquide
 - sostanze e gas infiammabili o esplosivi
 - cenere, fuliggine delle stufe di maiolica e degli impianti di riscaldamento centrali
 - polvere del toner di stampanti e fotocopiatrici.

Norme di sicurezza

Questo aspirapolvere è conforme alle disposizioni tecniche riconosciute e alle norme di sicurezza in vigore.

- L'apparecchio può essere utilizzato da bambini di età pari o superiore a 8 anni e da persone con ridotte facoltà fisiche, sensoriali o mentali nonché da persone prive di sufficiente esperienza e/o conoscenza dello stesso se sorvegliate o istruite in merito all'utilizzo sicuro dell'apparecchio e consapevoli degli eventuali rischi derivanti da un utilizzo improprio.
- I bambini non devono giocare con l'apparecchio.

- Le operazioni di pulizia e di manutenzione non devono essere effettuate dai bambini senza la supervisione di un adulto.
- Si raccomanda di tenere i sacchetti di plastica e la plastica da imballaggio fuori dalla portata dei bambini e di provvedere al loro smaltimento.
=> Pericolodi soffocamento!

Uso conforme

- Collegare e azionare l'aspirapolvere esclusivamente come indicato sulla targhetta.
- Non utilizzare mai l'aspirapolvere senza sacchetto filtro o contenitore raccogli sporco, filtro di protezione del motore e filtro d'igiene.
=> L'apparecchio può danneggiarsi!
- Non tenere la spazzola e il tubo dell'aspirapolvere in prossimità della testa.
=> Pericolo di lesioni!
- Per la pulizia delle scale l'apparecchio deve trovarsi sempre più in basso rispetto a chi lo usa.
- Non utilizzare il cavo di alimentazione e il tubo flessibile per spostare/trasportare l'aspirapolvere.
- Qualora il collegamento alla rete del presente apparecchio fosse danneggiato, deve essere sostituito dal produttore o dal suo servizio di assistenza tecnico o da un addetto qualificato al fine di evitare situazioni di pericolo.
- In caso di utilizzo dell'apparecchio per diverse ore, estrarre completamente il cavo di alimentazione.
- Per scollegare l'apparecchio dalla corrente elettrica, non tirare il cavo, bensì estrarre la spina.
- Non fare passare il cavo di alimentazione su spigoli vivi e non schiacciarlo.
- Prima di qualsiasi intervento sull'aspirapolvere, estrarre la spina.
- Non utilizzare l'aspirapolvere se danneggiato. In caso di anomalia, estrarre la spina dalla presa.
- Per evitare eventuali lesioni, le riparazioni e le sostituzioni dei componenti dell'aspirapolvere devono essere effettuate esclusivamente dal servizio di assistenza tecnica autorizzato.
- Proteggere l'aspirapolvere dalle intemperie, dall'umidità e dalle sorgenti di calore.
- Non collocare mai sul filtro (sacchetto filtro, filtro di protezione del motore, filtro d'igiene, ecc.) sostanze infiammabili o contenenti alcol.
- L'aspirapolvere non è adatto all'uso nei cantieri.
=> L'aspirazione di macerie può causare il danneggiamento dell'apparecchio.
- Spegner l'apparecchio se non si desidera utilizzarlo.
- Gli apparecchi dismessi devono essere resi immediatamente inutilizzabili, per essere poi smaltiti in conformità alle normative vigenti in materia.

! Attenzione!

La presa di corrente deve essere protetta attraverso un dispositivo salvavita di almeno 16 A.
Se quando si attiva l'apparecchio scatta il dispositivo salvavita, la causa può essere dovuta al fatto che sono stati collegati contemporaneamente allo stesso circuito altri apparecchi a elevato consumo energetico.
Per evitare di far scattare il dispositivo salvavita, prima di accendere l'apparecchio selezionare il livello di potenza più basso e solo in un secondo momento selezionare un livello di potenza maggiore.

Avvertenze per lo smaltimento

- **Imballaggio**
L'imballaggio protegge l'aspirapolvere contro eventuali danni durante il trasporto. È costituito da materiali non inquinanti e può pertanto essere riciclato. Provvedere allo smaltimento dei materiali di imballaggio non è necessario rivolgendosi ai centri di raccolta per il sistema di riciclaggio "Punto verde".
- **Apparecchio dismesso**
Gli apparecchi dismessi contengono ancora molteplici materiali preziosi. Si consiglia pertanto di restituire l'apparecchio dismesso al proprio rivenditore o a un centro di riciclaggio. Per informazioni sulle modalità del riciclaggio, rivolgersi al proprio rivenditore o all'amministrazione comunale della propria città.
- **Smaltimento del filtro e del sacchetto filtro**
Il filtro e il sacchetto filtro sono costituiti da materiali non inquinanti. A condizione che non contengano alcuna sostanza dannosa, possono essere smaltiti con i normali rifiuti domestici.

De gebruiksaanwijzing goed bewaren. Wanneer u de stofzuiger doorgeeft aan derden de gebruiksaanwijzing erbij voegen.

Gebruik volgens de voorschriften

Deze stofzuiger is alleen voor huishoudelijk en niet voor zakelijk gebruik bestemd. De stofzuiger uitsluitend gebruiken zoals aangegeven in deze gebruiksaanwijzing. De fabrikant is niet aansprakelijk voor eventuele schade die ontstaat wanneer het apparaat niet volgens de voorschriften of op een verkeerde manier wordt gebruikt.

Volg daarom beslist de volgende aanwijzingen op!

De stofzuiger mag alleen maar worden gebruikt met:

- originele onderdelen, -toebehoren of -extra toebehoren

Om letsel en schade te voorkomen mag de stofzuiger niet worden gebruikt voor:

- het schoonzuigen van mensen of dieren.
- het opzuigen van:
 - insecten (bijv. vliegen, spinnen, ...).
 - substanties die schadelijk voor de gezondheid, heet of gloeiend zijn, of scherpe randen hebben.
 - vochtige of vloeibare stoffen.
 - licht ontvlambare of explosieve stoffen en gassen.
 - as, roet uit haarden en centrale verwarmingsinstallaties.
 - tonerstof van printers en kopieerapparaten.

Veiligheidsvoorschriften

Deze stofzuiger voldoet aan de erkende regels van de techniek en de betreffende veiligheidsbepalingen.

- Dit apparaat kan worden gebruikt door kinderen vanaf 8 jaar en door personen met beperkte fysieke, sensorische of geestelijke vermogens of personen die gebrek aan kennis of ervaring hebben, wanneer zij onder toezicht staan of met het oog op een veilig gebruik volledig over de bediening van het apparaat zijn geïnformeerd en op de hoogte zijn van de gevaren die hieruit kunnen voortvloeien.
- Kinderen mogen niet met het apparaat spelen.
- Reiniging en onderhoud mogen niet worden uitgevoerd door kinderen als zij niet onder toezicht staan.

- Plastic zakken en folie dienen buiten bereik van kinderen te worden bewaard en afgevoerd.
=> Er bestaat gevaar voor verstikking!

Juist gebruik

- De stofzuiger alleen volgens het typeplaatje aansluiten en in gebruik nemen.
- Nooit zuigen zonder filterzak of stofreservoir, motorbeveiligings- en uitblaasfilter.
=> Het apparaat kan beschadigd raken!
- Vermijd het zuigen met mondstuk en buis in de buurt van uw hoofd
=> Er bestaat gevaar voor letsel!
- Bij het zuigen op trappen het toestel altijd onder de gebruiker stellen.
- Het elektriciteits snoer en de slang niet gebruiken om de stofzuiger te dragen / transporteren.
- Raakt de voedingskabel van dit apparaat beschadigd, dan dient deze door de fabrikant, zijn service-dienst of iemand met de juiste kwalificaties te worden vervangen, ter voorkoming van gevaarlijke situaties.
- Bij normaal gebruik gedurende vele uren het elektriciteits snoer volledig uittrekken.
- Niet aan het elektriciteits snoer maar aan de stekker trekken om het apparaat van het net te koppelen.
- Het elektriciteits snoer niet over scherpe kanten trekken en niet bekneld laten raken.
- Voor alle werkzaamheden aan de stofzuiger de stekker uit het stopcontact halen.
- De stofzuiger niet in gebruik nemen wanneer hij beschadigd is. In het geval zich een storing voordoet de stekker uit het stopcontact halen.
- Om risico's te voorkomen mogen reparaties aan de stofzuiger en de vervanging van onderdelen alleen worden uitgevoerd door onze klantenservice.
- De stofzuiger beschermen tegen weersinvloeden, vocht en hittebronnen.
- Zorg ervoor dat er geen brandbare of alcoholhoudende stoffen op de filters (filterzak, motorbeveiligingsfilter, uitblaasfilter, etc.) terecht komen.
- De stofzuiger is niet geschikt voor gebruik op bouwplaatsen.
=> Opzuigen van bouwpuin kan leiden tot beschadiging van het toestel.
- Het toestel uitschakelen wanneer het niet wordt gebruikt.
- Versleten apparaten onmiddellijk onbruikbaar maken, het toestel daarna op een verantwoorde wijze afvoeren.

! Let op

Als de zekering in de meterkast bij het inschakelen van het toestel wordt geactiveerd, dan kan dit worden veroorzaakt doordat er tegelijkertijd meerdere elektrische apparaten met hoge aansluitwaarde op hetzelfde stroomcircuit zijn aangesloten.

De zekering wordt onvermijdelijk geactiveerd wanneer u alvorens het toestel aan te zetten de laagste stand instelt en pas daarna een hogere stand kiest.

Instructies voor recycling

■ Verpakking

De verpakking beschermt de stofzuiger tegen beschadiging tijdens het transport. Deze bestaat uit milieuvriendelijk materiaal en is daarom recyclebaar. Breng verpakkingsmateriaal dat u niet meer nodig heeft naar een verzamelplaats voor de verwerking van afval.

■ Oude toestellen

Oude apparaten bevatten vaak nog waardevol materiaal. Geef daarom uw oude toestel voor hergebruik af aan uw handelaar of een recyclecentrum. Informatie over actuele methoden van afvalverwijdering kunt u krijgen bij uw handelaar of uw gemeente.

■ Afvoer van filters en filterzakken

Filter en filterzak zijn gemaakt van milieuvriendelijke materialen. Voor zover deze geen stoffen bevatten die niet toegestaan zijn als huisvuil, kunnen zij met het normale huisvuil worden afgevoerd.

da

Opbevarugsanvisningen. Sørg for, at brugsanvisningen medfølger, hvis De giver støvsugeren videre til andre.

Anvendelse iht. formål

Denne støvsuger er kun beregnet til brug i private husholdninger og ikke til erhvervmæssig anvendelse. Støvsugeren må udelukkende anvendes i overensstemmelse med angivelserne i denne brugsanvisning.

Producenten hæfter ikke for evt. skader, der er opstået som følge af ukorrekt anvendelse eller forkert betjening.

Overhold derfor altid nedenstående anvisninger!

Støvsugeren må kun bruges ned:

- Originale reservedele, tilbehør eller -ekstra tilbehør

For at undgå tilkadekomst og beskadigelser må støvsugeren ikke bruges til:

- Støvsugning af mennesker eller dyr.
- Opsugning af:
 - giftige dyr (f.eks. fluer, edderkopper, ...).
 - sure, brandfarlige, skarpkantede, varme eller glødende substanser.
 - fugtige eller flydende substanser.
 - letantændelige eller eksplosive stoffer eller gasser.
 - aske, sod fra kakkeloerne eller centralvarmeanlæg.
 - tonerstøv fra printere eller kopimaskiner.

Sikkerhedsanvisninger

Denne støvsuger opfylder de anerkendte tekniske standarder og de relevante sikkerhedsanvisninger.

- Dette apparat kan benyttes af børn fra 8 år og derover, samt af personer med reducerede fysiske, sensoriske eller mentale evner og / eller manglende erfaring eller viden, hvis de er under opsigt eller er blevet instrueret i sikker brug af apparatet og har forstået de farer og risici, der kan være forbundet med brugen af apparatet.
- Børn må ikke bruge apparatet som legetøj.
- Rengøring og vedligeholdelse må ikke udføres af børn, uden at de er under opsigt.
- Plastikposer og folie må ikke være tilgængelige for småbørn, hverken ved opbevaring og kassering
=> Der er fare for kvælning!

Korrekt anvendelse

- Støvsugeren må kun tilsluttes og anvendes iht. typeskiltet.
- Støvsug aldrig uden filterpose hhv. støvbeholder, motorbeskyttelses- og udblæsningsfilter.
=> apparatet kan blive beskadiget!
- Undgå at støvsuge med mundstykke eller rør i nærheden af hovedet.
=> Der er fare for tilskadekomst!
- Ved støvsugning af trapper, skal apparatet altid være placeret lavere end brugeren.
- Benyt ikke netledningen eller slangen til at bære / transportere støvsugeren med.
- Hvis dette apparats netkabel er blevet beskadiget, skal det skiftes ud af producenten, af dennes serviceværksted eller af en tilsvarende faguddannet person, så der ikke kan opstå fare.
- Når støvsugeren anvendes flere timer i træk, skal netledningen trækkes helt ud.
- Træk ikke i tilslutningsledningen, men kun i selve stikket, når ledningen trækkes ud af kontakten.
- Undlad at trække netledningen hen over skarpe kanter, og sørg for, at den ikke kommer i klemme.
- Træk altid netstikket ud af kontakten, inden der foretages nogen form for arbejde på støvsugeren.
- Støvsugeren må ikke anvendes, hvis den er beskadiget. Træk netstikket ud af kontakten i tilfælde af en funktionsfejl ved apparatet.
- For at der ikke skal opstå fare, må reparationer af støvsugeren og udskiftning af reservedele kun udføres af et autoriseret serviceværksted.
- Støvsugeren skal beskyttes mod fugt, vejr og vind samt påvirkning fra varmekilder.
- Hæld ikke brændbare eller alkoholholdige væsker på filtrene (filterpose, motorbeskyttelsesfilter, udblæsningsfilter etc.).
- Støvsugeren er ikke beregnet til anvendelse på byggepladser.
=> Opsugning af byggeaffald kan beskadige apparatet.
- Sluk for apparatet, når det ikke støvsuges.
- Et kasseret apparat kan være ubrugeligt med det samme og herefter bortskaffes efter forskrifterne.

! Bemærk!

Hvis sikringen springer, når støvsugeren tændes, kan årsagen til dette være, at der er tilsluttet flere elapparater med stort effektforbrug samtidig i den samme strømkreds.

For at undgå at sikringen udløses, skal støvsugeren indstilles til det laveste effekttrin, inden der tændes for den, og først derefter skal der vælges et højere effekttrin.

Anvisninger om bortskaffelse

■ Emballage

Emballagen beskytter støvsugeren mod beskadigelse under transport. Den består af miljøvenlige materialer og kan derfor genbruges. Emballage, der ikke skal anvendes mere, bør bortskaffes på genbrugsstationer eller lignende.

■ Kasserede støvsugere

Kasserede apparater indeholder materialer, der kan genbruges. Aflever derfor kasserede støvsugere hos forhandleren eller i et genbrugscenter. Der kan indhentes oplysninger om gældende bortskaffelsesregler hos forhandleren eller på kommunen.

■ Bortskaffelse af filtre og filterposer

Filtre og filterposer er fremstillet af miljøvenlige materialer. Hvis de ikke indeholder substanser, som ikke må lægges i normalt husholdningsaffald, kan de bortskaffes som normalt husholdningsaffald.

Ta godt vare på bruksanvisningen. Bruksanvisningen må følge med når støvsugeren skifter eier.

Tiltenkt bruk

Støvsugeren er kun beregnet for bruk i husholdninger og ikke til nærings- og industriformål. Støvsugeren må bare brukes som beskrevet i denne bruksanvisningen. Produsenten tar ikke ansvar for eventuelle skader som skyldes ikke-forskriftsmessig bruk eller ukyndig betjening.

Les derfor nøye igjennom instruksjonene nedenfor!

Støvsugeren må bare brukes med:

- Originale reservedeler, tilbehør eller spesialtilbehør

For at det ikke skal oppstå skader på personer eller gjenstander, må støvsugeren ikke brukes til:

- støvsuging av mennesker eller dyr.
- oppsuging av:
 - smådyr (fluer, edderkopper osv.).
 - helsefarlige, skarpe, varme eller glødende substanser.
 - fuktige eller flytende substanser.
 - lettantennelige eller eksplosive stoffer og gasser.
 - aske og sot fra vedovner eller sentralvarmeanlegg.
 - tonerstøv fra skrivere eller kopimaskiner.

Sikkerhetsanvisninger

Denne støvsugeren er laget i henhold til anerkjente tekniske prinsipper og gjeldende sikkerhetsbestemmelser.

- Apparatet skal bare brukes av barn over åtte år og personer med nedsatt fysisk, sensorisk eller intellektuell funksjonsevne eller mangel på erfaring og/eller kunnskap dersom de er under oppsyn eller har fått tilstrekkelig opplæring i sikker bruk av apparatet og har forstått hvilke farer som kan oppstå.
- Barn skal ikke leke med apparatet.
- Rengjøring og vedlikehold skal ikke utføres av barn uten tilsyn.
- Plastposer og folie skal oppbevares eller kastes utenfor barns rekkevidde.
=> Fare for kvelning!

Forskriftsmessig bruk

- Støvsugeren skal bare kobles til og brukes i henhold til typeskiltet.
- Sug aldri opp noe uten filterpose eller støvbeholder, motorbeskyttelses- og utblåsningsfilter.
=> Apparatet kan bli ødelagt!
- Unngå støvsuging i nærheten av hodet.
=> Fare for personskader!
- Ved støvsuging av trapper må apparatet alltid stå lavere enn brukeren.
- Ikke bruk strømledningen og slangen til å bære/transportere støvsugeren i.
- Dersom det oppstår skader på strømledningen til apparatet, må den erstattes av produsenten eller dennes kundeservice eller en tilsvarende kvalifisert person slik at farlige situasjoner unngås.
- Når apparatet tas ut av bruk flere timer, skal strømledningen tas ut av støvselet.
- Trekk ikke i ledningene i støvselet når du skal ta ledningen ut av støvselet.
- Ikke trekk strømledningen over skarpe kanter og ikke klem den fast.
- Trekk alltid ut støvselet før arbeid på støvsugeren.
- Ikke bruk støvsugeren dersom den har fått skader. Hvis det oppstår feil, må du trekke ut støvselet.
- Reparasjon av støvsugeren og utskifting av reservedeler skal bare utføres av autorisert kundeservice. Dette for å unngå skader.
- Beskytt støvsugeren mot vær og vind, fuktighet og varmekilder.
- Unngå å få brennbare eller alkoholholdige stoffer på filteret (filterpose, motorfilter, utblåsningsfilter etc.).
- Støvsugeren egner seg ikke til bruk på byggeplasser.
=> Oppsuging av byggematerialer kan føre til skader på apparatet.
- Slå av apparatet når du ikke støvsuger.
- Utslitte apparater skal straks gjøres ubrukelige for deretter å leveres til gjenvinningsordning.

! Obs!

Hvis sikringen løses ut når du slår på maskinen, kan det skyldes at andre elektroniske apparater med høy effekt er tilkoblet samme kurs.

Du kan unngå å utløse sikringen ved at du setter apparatet på laveste effektnivå før du slår det på. Velg så et høyere effektnivå når apparatet er slått på.

Informasjon om kassering

■ Emballasje

Emballasjen beskytter støvsugeren mot skader under transport. Den består av miljøvennlige materialer og kan derfor gjenvinnnes. Kast emballasje du ikke har bruk for, på en miljøstasjon.

■ Gammelt apparat

Gamle apparater inneholder mange materialer som fortsatt kan brukes. Lever derfor det gamle apparatet til forhandleren eller til miljøstasjon for gjenvinning. Du kan få informasjon om mulige måter å kassere apparatet på hos forhandleren eller kommunale myndigheter.

■ Kassering av filter og filterpose

Filteret og filterposen er fremstilt av miljøvennlige materialer. Hvis de ikke inneholder stoffer som er forbudt å kaste i husholdningsavfall, kan de kastes i husholdningsavfallet.

SV

Spara bruksanvisningen. Se till så att bruksanvisningen medföljer dammsugaren vid ägarbyte.

Avsedd användning

Dammsugaren är bara avsedd för hemmabruk, inte för kommersiellt bruk. Dammsugaren är bara avsedd för användning enligt anvisningarna i bruksanvisningen. Tillverkaren tar inget ansvar för eventuella skador som uppstår på grund av ej avsedd eller felaktig användning.

Följande anvisningar ska därför alltid följas! Dammsugaren är bara avsedd för användning med:

- Originalreservdelar, -tillbehör eller -specialtillbehör

Undvik person- och aksessor, använd inte dammsugaren:

- för att dammsuga av människor och djur.
- för att dammsuga av:
 - småkryp, (t.ex. flugor, spindlar, ...).
 - hälsoskadliga, vassa, heta eller glödande ämnen.
 - tunga eller flytande ämnen.
 - lättantändliga eller explosiva ämnen och gaser.
 - aska, sot från kakelugnar och pannor.
 - tonerdamm från skrivare och kopiatorer.

Säkerhetsanvisningar

Dammsugaren motsvarar nuvarande teknisk nivå och uppfyller gällande säkerhetsföreskrifter.

- Barn under 8 år och personer med begränsad fysisk, sensorisk eller mental färdighet eller som saknar erfarenhet eller kunskaper får bara använda enheten under överinseende av någon eller om de får lära sig hur man använder enheten säkert och vilka risker som finns.
- Låt inte barn leka med enheten.
- Barn får bara göra rengöring och skötsel under uppsikt.
- Plastpåsar och plastfolie ska hållas utom räckhåll för barn.
=> Kvävningrisk föreligger!

Avsedd användning

- Anslut och använd bara dammsugaren enligt märkskylten.
- Dammsug aldrig utan dammsugarpåse resp. -behållare, motorskydds- och utblåsfiler.
=> Dammsugaren kan skadas!
- Dammsug aldrig med munstycke eller rör i närheten av huvudet.
=> Olycksrisk!
- Dammsug du trappor, så ska enheten alltid stå nedanför användaren.
- Använd inte sladden för att bära/transportera dammsugaren.
- Är sladden till enheten skadad, så är det bara tillverkaren, service eller behörig elektriker som får byta ut den, allt för att undvika skador.
- Dra ut sladden helt vid kontinuerlig användning i flera timmar.
- Dra i kontakten, inte i sladden, när du tar ur elanslutningen till dammsugaren.
- Dra inte sladden över vassa kanter och se till så att den inte blir fastklämd.
- Slå alltid av och dra ur kontakten före arbeten på dammsugaren.
- Använd inte dammsugaren om den är trasig. Dra ut kontakten ur uttaget om dammsugaren är trasig.
- Det är bara auktoriserad serviceverkstad som får göra {EXTERNAL}reparationer och byta reservdelar på dammsugaren, allt för att undvika risker i användningen.
- Skydda dammsugaren från påverkan av väder, fukt och värme.
- Använd aldrig brännbara eller alkoholhaltiga vätskor på filtren (dammsugarpåse, motorskydd, utblåsfiler etc).
- Dammsugaren är inte avsedd för användning på byggarbetsplatser.
=> Uppsugning av byggmaterial kan skada enheten.
- Slå av enheten när du inte dammsugar.
- Gör uttjänta enheter obotliga direkt, släng dem sedan i återvinningen.

! Observera!

Går säkringen när du startar dammsugaren, kan det bero på att du har andra elprodukter med hög effekt anslutna samtidigt till samma avsäkring (propp). Ställ in enheten på lägsta effektläget innan du slår på och öka sedan effekt, så går inte säkringen.

Avfallshantering

- **Förpackningen**
Förpackningen skyddar dammsugaren från skador vid transporten. Förpackningen är gjord av miljövänliga material och går att återvinna. Släng förpackningsmaterial du inte längre behöver i återvinningen.
- **Uttjänt enhet**
Uttjänta enheter innehåller ofta värdefulla material. Lämnna därför in din uttjänta dammsugare till din återförsäljare resp. släng den i återvinningen. Information om återvinning får du hos din återförsäljare eller kommun.
- **Kassering av filter och dammpåse**
Filter och dammpåse är tillverkade av miljövänliga material. Om de inte innehåller några förbjudna ämnen kan de kastas i husavfallssoporna.

Säilytä käyttöohjeet. Jos annat pölynimurin kolmannelle osapuolelle, liitä käyttöohjeet mukaan.

Määräystenmukainen käyttö

Tämä pölynimuri on tarkoitettu kotikäyttöön. Käytä pölynimuria vain tässä käyttöohjeessa annettujen ohjeiden mukaan. Valmistaja ei vastaa mahdollisista vahingoista, jotka johtuvat ohjeidenvastaisesta käytöstä tai väärästä hoidosta.

Noudata ehdottomasti seuraavia ohjeita!

Pölynimurin käyttö on sallittu ainoastaan:

- alkuperäisten varaosien, tarvikkeiden tai lisävarusteiden kanssa

Vahinkojen ja vaurioiden välttämiseksi pölynimuria ei saa käyttää:

- ihmisten tai eläinten imurointiin.
- sillä ei saa imuroida:
 - pieneliöitä (esim. kärpäsiä, hämähäkkejä, ...).
 - terveydelle vaarallisia, teräviä, kuumia tai hehkuvia aineita.
 - kosteita tai nestemäisiä aineita.
 - helposti syttyviä tai räjähtäviä aineita ja kaasuja.
 - tuhkaa tai nokea kaakeliuuneista ja keskuslämmityslaitteistoista.
 - mustepölyä tulostimista ja kopiokoneista.

Turvaohjeet

Tämä pölynimuri vastaa teknisiä ja hyväksytyjä sääntöjä ja asianmukaisia turvamääräyksiä.

- Laitetta voivat käyttää 3 vuotta täyttäneet lapset ja henkilöt, joiden fyysiset tai henkiset kyvyt ovat rajoittuneet ja jilla puuttuu kokemus ja/tai tieto laitteen käytöstä, valvonnan alaisina tai kun heitä on opastettu laitteen käytössä ja he ovat ymmärtäneet laitteen käytön vaarat.
- Lapset eivät saa leikkiä laitteella.
- Lapset eivät saa puhdistaa tai huoltaa laitetta ilman valvontaa.
- Muovipussit ja foliot on pidettävä poissa pienten lasten ulottuvilta ja ne on hävitettävä. => Tukehtumisvaara!

Asianmukainen käyttö

- Liitä pölynimuri sähköverkkoon ja ota se käyttöön vain tyyppikilvessä olevien tietojen mukaan.
- Älä käytä pölynimuria koskaan ilman pölypussia tai

pölysäiliötä, moottorinsuoja suodatinta ja poistoilman suodatinta. => Laitte voi vahingoittua!

- Vältä suulakkeella ja putkella imurointia henkilön päähän lähellä. => Loukkaantumisvaara!
- Kun imuroit portaita, laitteen on oltava aina käyttäjän alapuolella.
- Älä käytä verkkoliitäntäjohtoa ja letkua pölynimurin kantamiseen/siirtämiseen.
- Jos laitteen verkkovirtajohto on vaurioitunut, sen saa vaaratilanteiden välttämiseksi vaihtaa vain valmistajan tai valmistajan huoltopalvelun edustaja tai muu vastaavan ammattipätevyden omaava henkilö.
- Vedä verkkoliitäntäjohto kokonaan ulos useampia tunteja kestävästä keskeytymättömän käytön aikana.
- Irrota laite sähköverkosta vetämällä pistoke irti pistorasasta, älä vedä johdosta.
- Älä vedä verkkoliitäntäjohtoa, kaapelin reunojen yli äläkä jätä sitä puristuksiin.
- Irrota verkkopistoke pistorasasta ennen kuin huollat pölynimuria.
- Älä käytä viallista imurointia. Häiriön ilmentyessä irrota verkkopistoke pistorasasta.
- Vaaratilanteiden välttämiseksi pölynimurin korjaamisen ja varaosien vaihto on sallittu ainoastaan valtuutetun huoltopalvelun.
- Pölynimuria sääolosuhteilta, kosteudelta ja lämpötilanteilta.
- Älä laita palavia tai alkoholi-pitoisia aineita suodattimiin (pölypussi, moottorinsuojasuodatin, poistoilman suodatin jne.).
- Pölynimuri ei sovellu rakennustyömaakäyttöön. => Rakennusjätteiden imurointi voi vaurioittaa laitetta.
- Kytke laite pois päältä, kun et imuroi.
- Käytöstä poistetut laitteet tulee tehdä heti käyttökelttomiksi ja hävittää määrysten mukaisesti.

! Huomio

Jos sulake palaa kytkiessäsi laitteen päälle, se voi johtua siitä, että samaan virtapiiriin on liitetty muita sähkölaitteita samanaikaisesti.

Sulakkeen palaminen voidaan estää säätämällä laite pienimmälle teholle ennen käynnistämistä ja valitsemalla vasta sitten suurempi tehoalue.

Ohjeita hävittämisestä

- **Pakkaus**
Pakkaus suojaa pölynimuria vaurioilta kuljetuksen aikana. Se on ympäristöystävällistä materiaalia ja se voidaan kierrättää. Vie tarpeettomat pakkausmateriaalit asiaankuuluvaan kierrätyspisteeseen.
- **Käytöstä poistettu laite**
Käytetyt laitteet sisältävät monia arvokkaita materiaaleja. Vie käytöstä poistettu laitteesi kierrätystä varten alan liikkeeseen tai kierrätyskeskukseen. Lisätietoja jätehuoltokysymyksissä saat kauppiailtasi tai kunnastasi.
- **Suodattimien ja pölypussin hävittäminen**
Suodattimet ja pölypussit ovat ympäristöystävällistä materiaalia. Sikäli kuin ne eivät sisällä mitään talousjätteenä soveltumatonta, ne voi hävittää normaalin kotitalousjätteen mukana.

Conservar las instrucciones de uso. En caso de entregar el aspirador a una tercera persona, adjuntar las instrucciones de uso.

Uso de acuerdo con las especificaciones

Este aspirador está indicado para el uso doméstico y no para aplicaciones industriales. Usar el aspirador exclusivamente de acuerdo con las indicaciones descritas en estas instrucciones de uso. El fabricante no se hace responsable de los posibles daños causados por un uso indebido o inapropiado del aparato.

Por consiguiente es imprescindible observar los siguientes consejos y advertencias.

El aspirador deberá usarse sólo con:

- Piezas de repuesto, accesorios o accesorios especiales originales

Para evitar daños y lesiones, no usar el aspirador en los siguientes casos:

- aspiración de personas o animales.
- aspirar:
 - Insectos (p. ej., moscas, arañas...).
 - sustancias tóxicas, objetos afilados, calientes o incandescentes,
 - sustancias húmedas o líquidas,
 - materiales o gases inflamables o explosivos
 - ceniza, hollín de estufas cerámicas e instalaciones de calefacción central,
 - polvo de tóner de impresoras y fotocopiadoras.

Consejos y advertencias de seguridad

Este aspirador cumple las reglas reconocidas de la técnica, las correspondientes normas y disposiciones de seguridad.

- Este aparato puede ser utilizado por niños a partir de 8 años y por personas que presenten limitaciones de las facultades físicas, sensoriales o psíquicas o que carezcan de la experiencia y el conocimiento necesarios, siempre que sean supervisados por otra persona o que se les haya enseñado a utilizar la herramienta de forma segura y hayan comprendido los peligros que supone.
- Los niños no deben jugar con el aparato.

- Las tareas de limpieza y mantenimiento que correspondan al usuario no deben ser realizadas por niños sin supervisión.
- Mantener las láminas y bolsas de plástico fuera del alcance de los niños.
=> ¡Peligro de asfixia!

Uso adecuado

- La conexión y puesta en funcionamiento del aspirador debe efectuarse de acuerdo con las indicaciones de la placa de características.
- No aspirar nunca sin la bolsa filtrante, el depósito de polvo, el filtro protector del motor o el filtro de salida.
=> ¡El aparato puede estropearse!
- No acercarse las boquilla y los tubos a la cabeza cuando se esté aspirando.
=> ¡Peligro de lesiones!
- Para aspirar en escaleras, el aparato tiene que quedar siempre por debajo del usuario.
- No usar el cable de alimentación de red ni el tubo flexible para llevar/transportar el aspirador.
- Si el cable de conexión a la red está dañado, para evitar riesgos lo debe sustituir el fabricante o su Servicio de Asistencia Técnica u otra persona igualmente cualificada.
- Extraer completamente el cable de alimentación de red si el aparato está funcionando durante varias horas.
- No tirar del cable para desenchufar el aparato de la red, sino de la clavija del enchufe.
- No colocar el cable de alimentación encima de bordes afilados ni aplastarlo.
- Extraer el enchufe antes de realizar cualquier trabajo en el aspirador.
- No poner en marcha el aspirador si presenta algún desperfecto. Extraer el enchufe en caso de avería.
- Para evitar riesgos, las reparaciones y el cambio de piezas del aspirador sólo deben ser llevados a cabo por el servicio de asistencia técnica autorizado.
- Proteger el aspirador de las inclemencias del tiempo, la humedad y fuentes de calor.
- No utilizar productos inflamables o que contengan alcohol en los filtros (bolsas filtrantes, filtro protector del motor, filtro de salida, etc.).
- El aspirador no ha sido diseñado para su empleo en obras.
=> La aspiración de escombros puede provocar daños en el aparato.
- Desconectar el aparato cuando no se use.
- Inutilizar inmediatamente los aparatos usados para poder eliminarlos según la normativa.

! Observaciones

El enchufe de red debe estar protegido mediante un fusible de 16 A como mínimo.

Si el fusible se activa al conectar el aparato, puede deberse a que hay otros aparatos conectados con un valor de conexión alto en el mismo circuito eléctrico. La activación del fusible se puede evitar ajustando el nivel más bajo de potencia antes de conectar el aparato, y aumentándolo luego.

Indicaciones para eliminar el material de embalaje

■ Embalaje

El embalaje protege el aspirador de posibles desperfectos durante el transporte. Está compuesto por materiales no contaminantes y, por tanto, se pueden reciclar. Entregar los materiales del embalaje que ya no se necesiten en los centros de recogida para el sistema de reciclaje "punto verde".

■ Aparatos usados

Los aparatos usados contienen aún muchos materiales aprovechables. Por este motivo, entregar los aparatos usados en el comercio habitual o en el centro de reciclaje para su reaprovechamiento. Consultar las alternativas vigentes para la eliminación de residuos a su distribuidor o en el ayuntamiento de su municipio.

■ Eliminación de filtros y bolsas filtrantes

Los filtros y las bolsas filtrantes están fabricados con materiales respetuosos con el medio ambiente. Pueden eliminarse de forma normal, siempre y cuando no contengan ninguna sustancia que no pueda desecharse con la basura doméstica.

pt

Por favor, guarde o manual de instruções e junte-o ao aspirador sempre que o entregar a terceiros.

Uso a que se destina

Este aspirador destina-se exclusivamente a uso doméstico, não devendo ser utilizado para fins industriais. Utilize o aspirador apenas de acordo com as instruções do presente manual. O fabricante não se responsabiliza por eventuais danos causados por uma utilização indevida ou erros de manuseamento.

Por isso, tenha em atenção as seguintes recomendações!

O aspirador só pode ser utilizado com:

- peças de substituição (acessórios ou acessórios especiais originais)

Para evitar ferimentos e danos, o aspirador não deve ser utilizado,

- limpar pessoas ou animais.
- aspirar:
 - seres vivos animais (por ex., moscas, aranhas, ...).
 - substâncias nocivas para a saúde, objectos pontiagudos, substâncias quentes ou incandescentes.
 - substâncias húmidas ou líquidas.
 - substâncias e gases facilmente inflamáveis ou explosivos.
 - cinzas, fuligem de lareiras e de instalações de aquecimento central.
 - pó de toner de impressão e cópia.

Indicações de segurança

Este aspirador está em conformidade com as regras técnicas reconhecidas e cumpre as instruções de segurança aplicáveis.

- Este aparelho não pode ser utilizado por crianças a partir dos 8 anos e pessoas com capacidades físicas, sensoriais ou mentais reduzidas ou que não disponham de experiência suficiente, excepto sob vigilância ou sob instruções específicas de utilização segura do aparelho, e desde que entendam os perigos resultantes da mesma.
- Não deixe que crianças brinquem com o aparelho.
- Não permita a limpeza e manutenção do aparelho pelo utilizador a crianças sem vigilância.

- Sacos de plástico e películas devem ser mantidos fora do alcance das crianças e eliminados.
=> Existe perigo de asfixia!

Utilização correta

- Ligue o aspirador e coloque-o em funcionamento apenas de acordo com a placa de características.
- Nunca aspire sem o saco do filtro ou o recipiente para o pó, nem sem o filtro de protecção do motor - e o filtro de exaustão.
=> O aparelho pode ser danificado!
- Evite aspirar com o bocal ou com o tubo em zonas próximas da cabeça.
=> Corre o perigo de se ferir!
- Aquando da aspiração em escadas, o aparelho tem de ficar sempre mais baixo em relação ao utilizador.
- Não utilize o cabo de alimentação e o tubo flexível para pegar no aspirador ou para o transportar.
- Quando o cabo de ligação à rede deste aparelho é danificado, tem de ser substituído pelo fabricante, pelo serviço de assistência técnica deste ou por uma pessoa analogamente qualificada, para evitar perigos.
- Se for utilizar o aspirador ininterruptamente durante várias horas, puxe o cabo de alimentação totalmente para fora.
- Para desligar o aspirador da corrente, não puxe pelo cabo de alimentação, mas sim pela ficha.
- Não deverá entalar o cabo de alimentação nem passá-lo sobre arestas vivas.
- Antes de efectuar quaisquer trabalhos no aspirador, desligue sempre a ficha da tomada.
- Se o aspirador estiver danificado, não o toque em funcionamento. Em caso de anomalia, desligue a ficha da tomada.
- Para evitar a ocorrência de danos, as reparações e a substituição de peças no aspirador só podem ser efectuadas pelo Serviço de Assistência Técnica autorizado.
- Proteja o aspirador de intempéries e mantenha-o afastado de fontes de humidade e de calor.
- Não aplicar substâncias inflamáveis ou com álcool nos filtros (sacos de filtro, filtros de protecção do motor, filtros de saída do ar, etc.).
- O aspirador não é adequado para ser utilizado em obras de construção.
=> A aspiração de entulho pode danificar o aparelho.
- Desligue o aparelho quando não estiver a aspirar.
- No final da vida útil do aparelho deverá dar-lhe um destino adequado, a fim de poder ser eliminado de acordo com as normas em vigor.

Atenção

A tomada tem de estar protegida por um disjuntor de, no mínimo, 16 A.
No caso de o disjuntor disparar ao ligar o aspirador, tal poderá dever-se ao facto de, no mesmo circuito eléctrico, estarem simultaneamente ligados outros electrodomésticos de potência elevada.
Pode evitar-se que o disjuntor dispare, regulando o aparelho para o nível de potência mais baixo antes de o ligar e seleccionando só depois um nível de potência mais elevado.

Recomendações de eliminação

Embalagem

A embalagem protege o aspirador contra danos durante o transporte. É feita de materiais amigos do ambiente, sendo reciclável. Coloque os materiais de embalagem de que já não precisa nos ecopontos.

Aparelho usado

Os aparelhos usados contêm frequentemente materiais com valor. Por isso, no final de vida útil do aparelho, entregue-o ao seu vendedor ou a um centro de reciclagem para revalorização. Informe-se sobre os métodos actuais de reciclagem junto de um vendedor ou nos serviços municipalizados.

Eliminação de filtros e sacos de filtro

Os materiais que compõem os filtros e os sacos de filtro são amigos do ambiente. Estes podem ser eliminados junto com o lixo doméstico, desde que não contenham substâncias cuja eliminação por este meio seja proibida.

Παρακαλώ φυλάξτε τις οδηγίες χρήσης. Σε περίπτωση παράδοσης της ηλεκτρικής σκούπας σε τρίτους, δώστε παρακαλώ μαζί και τις οδηγίες χρήσης.

Χρήση σύμφωνα με το σκοπό προορισού

Αυτή η ηλεκτρική σκούπα προορίζεται για χρήση στο σπίτι και όχι για επαγγελματικούς σκοπούς. Χρησιμοποιείτε την ηλεκτρική σκούπα αποκλειστικά σύμφωνα με τα στοιχεία σ' αυτές τις οδηγίες χρήσης. Ο κατασκευαστής δεν ευθύνεται για ενδεχόμενες ζημιές, που οφείλονται σε μη ενδεδειγμένη χρήση ή σε λάθος χειρισμό.

Γι' αυτό προσέξτε οπωσδήποτε τις ακόλουθες υποδείξεις!

Η ηλεκτρική σκούπα επιτρέπεται να χρησιμοποιείται μόνο με:

- Γνήσια ανταλλακτικά και αξεσουάρ ή γνήσια ειδικά αξεσουάρ

Για την αποφυγή τραυματισμών και ζημιών, δεν επιτρέπεται να χρησιμοποιηθεί η ηλεκτρική σκούπα για:

- τη χρήση σε ανθρώπους ή ζώα.
- την απορρόφηση:
 - μικρών ζωντανών οργανισμών (π.χ. μύγες, αράχνες, ...).
 - βλαβερών για την υγεία, κοφτερών, καυτών ή πυρακτωμένων υλικών.
 - υγρών ουσιών.
 - εύφλεκτων ή εκρηκτικών υλικών και υγρών.
 - στάχτης, αιθάλης από τζάκια και κεντρικές θερμάνσεις.
 - σκόνης μελανιού από εκτυπωτές και φωτοαντιγραφικά μηχανήματα.

Υποδείξεις ασφαλείας

Αυτή η ηλεκτρική σκούπα ανταποκρίνεται στους αναγνωρισμένους κανόνες της τεχνικής και στους σχετικούς κανονισμούς ασφαλείας.

- Η συσκευή μπορεί να χρησιμοποιηθεί από παιδιά από 8 χρονών και πάνω και από άτομα με μειωμένες σωματικές, αισθητήριες ή διανοητικές ικανότητες ή έλλειψη εμπειρίας και / ή γνώσεων, όταν επιτηρούνται ή έχουν ενημερωθεί σχετικά με την ασφαλή χρήση της συσκευής και έχουν κατανοήσει τους υπάρχοντες κατά τη χρήση κινδύνους.

- Τα παιδιά δεν επιτρέπεται να παίζουν με τη συσκευή.
- Ο καθαρισμός και η συντήρηση μέσω χρήσης δεν επιτρέπεται να εκτελείται από παιδιά χωρίς επιτήρηση.
- Οι πλαστικές σακούλες και οι μεμβράνες πρέπει να φυλάγονται μακριά από μικρά παιδιά και να αποσύρονται.
=> Υπάρχει κίνδυνος ασφυξίας!

Ενδεδειγμένη χρήση

- Συνδέστε στο ρεύμα και θέστε σε λειτουργία την ηλεκτρική σκούπα μόνο σύμφωνα με τα στοιχεία στην πινακίδα τύπου.
- Μην αναρροφάτε ποτέ υγρή σακούλα φίλτρου ή δοχείο συλλογής της σκόνης, φίλτρο προστασίας του κινητήρα και φίλτρο καθαρισμού του αέρα.
=> Η συσκευή μπορεί να υποστεί ζημιά!
- Αποφεύγετε την αναρρόφηση με το πέλμα και το σωλήνα αναρρόφησης κοντά στο κεφάλι.
=> Υπάρχει κίνδυνος τραυματισμού!
- Κρατήστε την αναρρόφηση σε σκάλες πρέπει η συσκευή να βρεθεί πάντα κάτω από το χρήστη.
- Μην χρησιμοποιείτε το ηλεκτρικό καλώδιο και τον κάτακμπο σωλήνα για το κράτημα ή τη μεταφορά της ηλεκτρικής σκούπας.
- Όταν το καλώδιο σύνδεσης στο δίκτυο του ρεύματος αυτής της συσκευής υποστεί ζημιά, πρέπει να αντικατασταθεί από τον κατασκευαστή ή το εξουσιοδοτημένο σέρβις πελατών ή από ένα αντίστοιχα ειδικευμένο άτομο, για την αποφυγή επικινδύνων καταστάσεων.
- Σε περίπτωση πολύωρης συνεχούς λειτουργίας τραβήξτε το ηλεκτρικό καλώδιο εντελώς έξω.
- Για να αποσυνδέσετε τη συσκευή από το ηλεκτρικό δίκτυο, μην τραβάτε το ηλεκτρικό καλώδιο αλλά βγάλτε το φως από την πρίζα.
- Μην τραβάτε το ηλεκτρικό καλώδιο πάνω από κοφτερές ακμές και μην το συνθλίβετε.
- Πριν από κάθε εργασία στην ηλεκτρική σκούπα τραβήξτε το φως από την πρίζα.
- Μη θέσετε σε λειτουργία μια χαλασμένη ηλεκτρική σκούπα. Σε περίπτωση που παρουσαστεί μια βλάβη, τραβήξτε το φως από την πρίζα.
- Οι επισκευές και η αντικατάσταση των ανταλλακτικών στην ηλεκτρική σκούπα επιτρέπεται να πραγματοποιούνται μόνο από εξουσιοδοτημένο σέρβις πελατών.
- Προστατεύετε την ηλεκτρική σκούπα από τις καιρικές επιδράσεις, την υγρασία και τις πηγές θερμότητας.
- Μην τοποθετείτε κανένα εύφλεκτο υλικό ή υλικό που εμπειρέχει αλκοόλη στα φίλτρα (σακούλα φίλτρου, φίλτρο προστασίας του κινητήρα, φίλτρο εξόδου του αέρα κ.λπ.).
- Η ηλεκτρική σκούπα δεν είναι κατάλληλη για τη χρήση σε εργοτάξια.
=> Η αναρρόφηση μάζων μπορεί να οδηγήσει σε ζημιά της συσκευής.

- Απενεργοποιείτε τη συσκευή, όταν δε γίνεται αναρρόφηση.
- Καταστρέψτε αμέσως τις άχρηστες συσκευές, μετά παραδώστε τη συσκευή για μια απόσυρση σύμφωνα με τους κανονισμούς.

! Προσέξτε παρακαλώ

Η πίεξη του ρεύματος πρέπει να είναι ασφαλισμένη το ελάχιστο με μια ασφάλεια 16 A.

Εάν η ασφάλεια κατά την ενεργοποίηση της συσκευής «πέσει» μία φορά, μπορεί αυτό να οφείλεται στο γεγονός, ότι στο ίδιο κύκλωμα βρίσκονται συγχρόνως συνδεδεμένες και άλλες ηλεκτρικές συσκευές με υψηλή κατανάλωση ρεύματος.

Το «πέσιμο» της ασφάλειας μπορεί να αποφευχθεί, ρυθμίζοντας πριν την ενεργοποίηση της συσκευής τη χαμηλότερη βαθμίδα ισχύος και επιλέγοντας στη συνέχεια μια υψηλότερη βαθμίδα ισχύος.

Υποδείξεις για την απόσυρση

■ Συσκευασία

Η συσκευασία προστατεύει την ηλεκτρική σκούπα από ζημιά κατά τη μεταφορά. Αποτελείται από φιλική προς το περιβάλλον υλικά και γι' αυτό είναι ανακυκλώσιμη. Παραδώστε τα υλικά συσκευασίας που δε χρειάζονται άλλο, στα σημεία συγκέντρωσης των υλικών ανακύκλωσης.

■ Παλιά συσκευή

Οι παλιές συσκευές περιέχουν πολλά ακόμα χρήσιμα υλικά. Γι' αυτό παραδίδετε την άχρηστη συσκευή σας σ' ένα ειδικό κατάστημα ή σ' ένα κέντρο ανακύκλωσης. Τους τρόπους απόσυρσης μπορείτε να τους πληροφορηθείτε στα ειδικά καταστήματα ή στις υπηρεσίες του δήμου σας.

■ Απόσυρση του φίλτρου και της σακούλας του φίλτρου

Τα φίλτρα και οι σακούλες των φίλτρων έχουν κατασκευαστεί από φιλικά προς το περιβάλλον υλικά. Εφόσον δεν περιλαμβάνονται συσκευασίες, που απαγορεύονται για οικιακά απορρίμματα, μπορούν να αποσυρθούν με τα κανονικά οικιακά απορρίμματα.

Kullanma kılavuzunu lütfen itinayla saklayınız. Elektrikli süpürgeyi başka birisine verecek olursanız, lütfen kullanma kılavuzunu da veriniz.

Amaca uygun kullanıım

Bu elektrikli süpürge evde kullanım için üretilmiştir, sanayi ortamında kullanıma uygun değildir. Bu elektrikli süpürge sadece bu kullanma kılavuzunda verilen bilgilere göre kullanılmalıdır. Amaca uygun olmayan veya hatalı kullanımdan kaynaklanan muhtemel hasarlardan üretici sorumlu değildir ve sorumlu tutulamaz.

Bu nedenle, lütfen aşağıdaki maddelere kesinlikle dikkat ediniz!

Elektrikli süpürge sadece aşağıdaki parçalar ile kullanılmalıdır:

- Orijinal yedek parçalar, aksesuarlar veya özel aksesuarlar

Yaralanmaları önlemek için elektrikli süpürge emme için kullanılmamalıdır:

- İçeriklerin veya hayvanların temizlenmesi.
- Şişe, teneke, kırılabilir cisim, madde veya pisliklerin emilerek temizlenmesi:
 - Küçük canlılar (örn. sinekler, örümcekler, ...).
 - Sağlığa zararlı, keskin kenarlı, sıcak veya kızdırılmış maddeler.
 - Nemli veya ıslak maddeler.
 - Kolay tutuşabilen veya patlayıcı maddeler ve gazlar.
 - Çini, sobalardaki kül, is ve merkezi ısıtma sistemleri.
 - Yazıcılardan veya fotokopi makinelerinden çıkan toner tozu.

Güvenlik bilgileri

Bu elektrikli süpürge, geçerli teknik kurallara ve bilinen güvenlik yönetmeliklerine uygundur.

- Bu cihaz 8 yaşın altındaki çocuklar ve fiziksel, algısal veya mental yeteneklerinde eksiklikler olan veya tecrübe ve/veya bilgi eksikliği bulunan kişiler tarafından ancak, gözetim altında olmaları veya cihazın güvenli kullanımı hakkında bilgi sahibi olmaları veya olası tehlikeleri bilmeleri durumunda kullanılabilir.
- Çocukların cihaz ile oynamalarına izin verilmemelidir.

- Temizlik ve kullanıcı bakımı işlemleri gözetim altında olmayan çocuklar tarafından yürütülmemelidir.
- Plastik torbalar ve folyolar küçük çocukların ulaşamayacağı yerlerde saklanmalı ve imha edilmelidir.
=> Boğulma tehlikesi söz konusudur!

Usulüne uygun kullanım

- Elektrikli süpürge sadece tip etiketine uygun olarak bağlanmalı ve çalıştırılmalıdır.
- Filtre torbası veya toz haznesi, motor koruması ve dışarı üfleme filtresi olmadan asla süpürmeyiniz.
=> Cihaz zarar görebilir!
- Meme ve boru ile baş hizasının yakınında emme işlemi yapmaktan kaçınınız.
=> Yaralanma tehlikesi söz konusudur!
- Merdivenlerdeki kullanım sırasında cihaz her zaman kullanıcından daha aşağıda bulunmalıdır.
- Şebeke bağlantı kablosu ve hortum, elektrikli süpürge için taşınması / nakli için kullanılmamalıdır.
- Bu cihazın elektrik bağlantı hattı zarar görmüşse herhangi bir tehlikeyi önlemek için hatlar bayi, müşteri hizmetleri veya aynı niteliğe sahip başka biri tarafından değiştirilmelidir.
- Uzun saatler süren sürekli çalışma sırasında şebeke bağlantı kablosu tam olarak çıkarılmalıdır.
- Cihazı şebekeden ayırmak için bağlantı kablosundan değil, aksine soketten çekilmelidir.
- Şebeke bağlantı kablosu keskin kenarlar üzerinde geçirilmemeli ve kıvrılmamalıdır.
- Elektrikli süpürge yapacağınız tüm çalışmadan önce fişi çekiniz.
- Hasar görmüş elektrikli süpürge çalıştırılmamalıdır. Bir arıza söz konusu olduğu zaman, elektrik fişini prizden çekip çıkarınız.
- Tehlikeli durumlara engellenmek için elektrikli süpürge için onarım ve yedek parça değişim işlemleri sadece yetkili müşteri hizmetleri tarafından yürütülmelidir.
- Elektrikli süpürge için şartlarından, nemden ve sıcaklıktan korunmalıdır.
- Yanıcı ve alkol içeren maddeler filtre üzerine (filtre torbası, motor koruma filtresi, dışarı üfleme filtresi vb.) uygulanmamalıdır.
- Elektrikli süpürge inşaat işlerinde kullanım için uygun değildir.
=> İnşaat artıklarının emilmesi cihazın zarar görmesine neden olabilir.
- Kullanılmadığında cihaz kapatılmalıdır.
- Eski cihazlar derhal kullanım dışı tutulmalı, daha sonra cihaz usulüne uygun bir şekilde imha edilmelidir.

! Lütfen dikkat

Şebeke soketi en az 16A'lık bir sigorta ile emniyete alınmış olmalıdır. Eğer cihaz çalıştırıldığında sigorta atacak olursa, bunun sebebi, cihaz ile birlikte yüksek elektrik bağlantı değerine sahip başka elektrikli cihazların da

aynı anda elektrik devresinde bağlı ve devrede olması olabilir. Cihazın açılmasından önce en düşük güç kademesini ayarlamamız ve daha sonra daha yüksek bir güç kademesini seçmemiz durumunda, sigortanın devreye sokulması engellenebilir.

İmha etmeye ilişkin uyarılar

■ Ambalaj

Ambalaj, elektrikli süpürgeyi nakliyat esnasında zarar görmeye karşı korur. Ambalaj çevreye zarar vermeyen malzemelerden ibarettir ve bu nedenle tekrar geri kazanılabilir. Almanya'da artık kullanılmayan ambalaj malzemelerini, »Grüner Punkt« adını taşıyan yeniden değerlendirme sisteminin toola merkezlerine gönderiniz. Kendi ülkenizde bu tür merkezler varsa, ambalaj malzemelerini bu merkezlere göndermenizi tavsiye ederiz.

■ Eski cihaz

Eski cihazlar çok değerli malzemeler ihtiva eder. Bu nedenle, Almanya'da eski cihazınızı tekrar değerlendirme için yetkili satıcıya veya bir geri kazanım merkeziye dönüşüm merkezine verilir. Güncel değerlendirme yöntemleri hakkında bilgi almak için lütfen yetkili satıcınıza veya oturduğunuz bölge belediyesine başvurunuz.

■ Filtrenin ve filtre torbasının imha edilmesi

Filtre ve filtre torbası çevreye zarar vermeyen malzemelerden üretilmiştir. Ev çöpleri için yasaklanmış maddeler içermediği sürece, normal ev çöpleri ile birlikte imha edilebilir.

Elektrik süpürgeyi daha verimli kullanabilmeniz için dikkat etmeniz gereken hususlar:

- Bu cihazlar ev tipi kullanıma uygundur, endüstriyel (sanayi tipi) kullanıma uygun değildir.
- Süpürülecek yerin tipine göre motor gücünü ayarlayınız.
- Elektrikli süpürge için her zaman orijinal yedek parça, aksesuar veya özel aksesuarları kullanınız.
- Eğer, cihazınız toz torbali ise; Mutlaka orijinal toz torbası kullanınız. (Filtre değişim göstergesinden toz torbasının doluluk oranı görülebilmektedir. Bu durumda toz torbası yenisi ile değiştirilmelidir.
- Cihazınız toz hazneli ise; Optimum temizlik sonuçları için güç ayar düğmesini maksimuma getiriniz. Sadece çok hassas malzemelerde gücü daha az ayarlamamız önerilir. (Her kullanım sonrasında bu hazne ve filtrelerinin temizlenmesi gerekir.)
- Elektrikli süpürgeyi sadece tip (etiket) levhasındaki gibi takın ve kullanın.
- Cihazı dikey konumdayken çalıştırmayınız.

Instrukcję użytkowania należy zachować. W przypadku przekazania odkurzacza innej osobie należy dołączyć instrukcję obsługi.

Użytkowanie zgodne z przeznaczeniem

Odkurzacze przeznaczone są do użytku w gospodarstwie domowym i nie nadaje się do celów przemysłowych. Odkurzacze należy użytkować wyłącznie zgodnie ze wskazówkami zawartymi w niniejszej instrukcji obsługi. Producent nie ponosi odpowiedzialności za ewentualne szkody powstałe w wyniku użytkowania niezgodnego z przeznaczeniem lub nieprawidłowej obsługi.

Z tego względu należy koniecznie przestrzegać następujących zaleceń!

Odkurzacze można eksploatować wyłącznie z:

- oryginalnymi częściami zamiennymi, oryginalnymi akcesoriami lub oryginalnym wyposażeniem dodatkowym

Aby uniknąć uszkodzeń urządzenia lub skażeń, odkurzacza nie należy używać do:

- odkurzania ludzi i zwierząt,
- zasysania:
 - mikroorganizmów (np. much, pajaków itp.),
 - substancji szkodliwych dla zdrowia, o ostrych krawędziach, gorących lub żarzących się,
 - substancji wilgotnych lub płynnych,
 - łatwopalnych lub wybuchowych materiałów, gazów,
 - popiołu, sadzy z pieców kaflowych, instalacji centralnego ogrzewania,
 - pyłu tonerowego z drukarek i kopiarek.

Wskazówki dotyczące zapewnienia bezpieczeństwa

Odkurzacze spełniają wymagania techniczne oraz przepisy bezpieczeństwa.

- Urządzenia mogą obsługiwać dzieci w wieku powyżej 8 lat oraz osoby z ograniczonymi zdolnościami fizycznymi, sensorycznymi lub umysłowymi, a także osoby nie posiadające wystarczającego doświadczenia i/lub wiedzy, jeśli pozostają pod nadzorem lub zostały pouczone, jak bezpiecznie obsługiwać urządzenie i są świadome związanego z tym niebezpieczeństwa.
- Dzieci nie mogą bawić się urządzeniem.

- Czyszczenie i czynności konserwacyjne nie mogą być wykonywane przez dzieci bez nadzoru dorosłych.
- Opakowania foliowe należy przechowywać w miejscu niedostępnym dla małych dzieci lub wyrzucić.
=> Istnieje niebezpieczeństwo uduszenia!

Odpowiednie użytkowanie

- Odkurzacze należy podłączać i uruchamiać wyłącznie zgodnie z informacjami zawartymi na tabliczce znamionowej.
- Nigdy nie odkurzać bez worka lub pojemnika na pył, filtra zabezpieczającego silnik oraz filtra wylotu powietrza.
=> Może to spowodować uszkodzenie urządzenia!
- Nie odkurzać szczotkami ani rurą w pobliżu głowy.
=> Istnieje niebezpieczeństwo obrażeń ciała!
- Podczas wykonywania schodów urządzenie musi znajdować się powyżej niż użytkownik.
- Nie zwijać przewodu zasilającego ani węża do przewożenia/transportowania odkurzacza.
- Jeśli przewód zasilający urządzenia zostanie uszkodzony, musi zostać wymieniony przez producenta lub serwis producenta lub inną osobę z podobnymi kwalifikacjami, aby uniknąć zagrożeń.
- W przypadku wielogodzinnej pracy w trybie ciągłym należy całkowicie wyciągnąć z odkurzacza przewód zasilający.
- W celu odłączenia urządzenia od sieci ciągnąć za wtyczkę, a nie za przewód zasilający.
- Przewodu zasilającego nie wolno prowadzić po ostrych krawędziach ani zaciskać.
- Przed przystąpieniem do prac związanych z naprawą lub konserwacją odkurzacza należy wyciągnąć wtyczkę z gniazda sieciowego.
- Nie włączać uszkodzonego odkurzacza. W przypadku zakłócenia w pracy urządzenia należy wyciągnąć wtyczkę z gniazda sieciowego.
- W celu uniknięcia zagrożeń naprawy urządzenia oraz wymiana części w odkurzaczu mogą być wykonywane wyłącznie przez autoryzowany serwis.
- Odkurzacze należy chronić przed wpływem czynników atmosferycznych, wilgocią i źródłami ciepła.
- Unikać kontaktu filtrów (worka filtrującego, filtra zabezpieczającego silnik, filtra wylotu powietrza itp.) z materiałami łatwopalnymi oraz zawierającymi alkohol.
- Odkurzacze nie nadaje się do stosowania na placach budowy.
=> Odsysanie gruzu budowlanego może prowadzić do uszkodzenia urządzenia.
- Gdy odkurzacze nie jest używany, należy go wyłączać.
- Zużyte urządzenia należy bezzwłocznie doprowadzać do stanu nieprzydatności, a następnie przekazać je do utylizacji zgodnie z obowiązującymi przepisami.

! Uwaga

Gniazdo sieci energetycznej musi być zabezpieczone bezpiecznikiem o mocy co najmniej 16 A.

Jeżeli w momencie włączania urządzenia zadziała bezpiecznik, może to być spowodowane tym, że równocześnie inne urządzenia elektryczne o większej mocy przyłączeniowej podłączone są do tego samego obwodu prądowego.

Zadziałania bezpiecznika można uniknąć, ustawiając najniższy stopień mocy przed włączeniem urządzenia i wybierając wyższy stopień dopiero po jego włączeniu.

Wskazówki dotyczące utylizacji

■ Opakowanie

Opakowanie chroni odkurzacz przed uszkodzeniem podczas transportu. Składa się ono z materiałów bezpiecznych dla środowiska naturalnego i z tego względu nadaje się do odzysku surowców wtórnych. Niepotrzebne materiały opakowaniowe należy oddać do punktów zbiórki surowców wtórnych.

■ Stare urządzenia

Stare urządzenia często zawierają pełnowartościowe materiały. Z tego względu wystużone urządzenie należy oddawać dostawcy względnie do centrum odzysku surowców wtórnych do ponownego wykorzystania. Informację na temat aktualnie obowiązujących sposobów utylizacji można uzyskać w wyspecjalizowanym sklepie lub w urzędzie gminy.

■ Utylizacja filtrów i worków filtrujących

Filtry i worki filtrujące wykonane są z materiałów przyjaznych dla środowiska. Jeśli nie można ich oddać do stacji szkodliwych lub niedozwolonych, można je wyrzucić z odpadami komunalnymi.

hu

Kérjük, őrizze meg a használati utasítást. A porszívó továbbadásakor adja oda a használati utasítást is.

Rendeltetészerű használat

Ez a porszívó nem ipari célokra, hanem csak a háztartásban történő alkalmazásra készült. A porszívót kizárólag a használati utasítás előírásainak megfelelően használja. A gyártó nem felel az olyan esetleges károkkért, amelyek a nem rendeltetészerű használat, vagy hibás kezelés következtében keletkeznek. Ezért feltétlenül tartsa be az alábbi utasításokat!

A porszívót csak:

- eredeti alkatrészekkel, tartozékokkal vagy különleges tartozékokkal használja

Sérülések és károk megelőzése érdekében a porszívó nem használható a következő célokra:

- emberek vagy állatok leporoszívására
- a következők leporoszívására:
 - mikroorganizmusok és apró élőlények (pl. legyek, szék...,)
 - egészségre ártalmas, éles szélű, forró vagy mérgező anyagok
 - szorosan lezáró anyagok
 - nedves vagy folyékony anyagok
 - gyúlékony vagy robbanékony anyagok és gázok.
 - hamu, korom cserépkályhából és központifűtésberendezésekből
 - nyomtatók és fénymásolók toneréből származó por.

Biztonsági útmutató

Ez a porszívó megfelel a technika mai állása szerint elfogadott szabályoknak és az ide vonatkozó biztonsági előírásoknak.

- A készüléket 8 év feletti gyerekek és csökkent fizikai, érzékszervi vagy szellemi képességű, ill. tapasztalatlan személyek csak felügyelet mellett használhatják, illetve akkor, ha megtanulták a készülék biztonságos használatát és megértették az ebből eredő veszélyeket.
- Soha ne engedjen gyerekeket a készülékkel játszani.
- A tisztítást és a felhasználói karbantartást soha nem végezhetik gyerekek felügyelet nélkül.

- A műanyag zacskók és fóliák kisgyermekektől távol tartandók és ártalmatlanításuk szükséges.
=> Fulladásveszély!

Megfelelő használat

- A porszívót csak a típus tábla szerint csatlakoztassa és helyezze üzembe.
- Soha ne használja porzsák, ill. portartály, motorvédő szűrő és kifúvószűrő nélkül.
=> A készülék károsodhat!
- Kerülje a csővel és a szívófejjel történő szívást fej közelében.
=> Sérülésveszély!
- Lépcső porszívózásánál a készüléket a lépcsőn a munkát végző személyhez képest lejjebb kell elhelyezni.
- Ne húzza / szállítsa a porszívót a hálózati csatlakozókábelnél és a tömlőnél fogva.
- Ha a készülék hálózati csatlakozóvezetéke megsérül, a veszélyek elkerülése érdekében csak a gyártó, a vevőszolgálat vagy egy hasonlóan képzett személy cserélheti ki.
- Több óráig tartó, folyamatos üzemeltetést követően teljesen húzza ki a hálózati csatlakozókábelt.
- Ne a csatlakozókábelnél, hanem a csatlakozó dugónál fogva húzza ki a készüléket a hálózatból.
- A hálózati csatlakozókábelt ne húzza át éles peremen és ne törje meg.
- Mielőtt bármilyen munkát elvégezne a porszívóval, húzza ki a hálózati csatlakozódugót.
- Sérült porszívót ne helyezzen üzembe. Zárva és kikapcsolva húzza ki a hálózati csatlakozódugót.
- A veszélyek elkerülése érdekében a készülék csak erre felhatalmazott vevőszolgálat végeztetését javításokat és alkatrészcsereit.
- Óvja a porszívót az időjárás hatásától, nedvességtől és hőforrásoktól.
- Ne tegyen éghető vagy alacsony hőmérsékletű anyagokat a szűrőre (porzsák, motorvédő szűrő, kifúvószűrő stb.).
- A porszívó nem a falon való építkezéseken való alkalmazásra.
=> Az építési törmelék felszívása a készülék sérüléséhez vezethet.
- Ha nem porszívózik, kapcsolja ki a készüléket.
- A kiselejtezett készüléket azonnal tegye használhatatlanná, ezután végezze el szakszerű ártalmatlanítását.

! Kérjük, vegye figyelembe az alábbiakat

A hálózati csatlakozóaljzatot legalább 16 A-es biztosítéknak kell védenie.
Ha a biztosíték a készülék bekapcsolásakor egyszer kioldana, annak az lehet az oka, hogy egyidejűleg más nagy áramfelvételű elektromos készülék is ugyanarra az áramkörre lett csatlakoztatva.
A biztosíték kioldása elkerülhető, ha a készüléket bekapcsolás előtt a legalacsonyabb teljesítményfokozatra állítja, majd működés közben kapcsolja fokozatosan magasabb teljesítményfokozatra.

Környezetvédelmi tudnivalók

■ Csomagolás

A csomagolás védi a porszívót a szállítás során keletkező sérülésektől. A csomagolás környezetbarát anyagokból készült, és ezért újrafeldolgozásra alkalmas. A továbbiakban már nem szükséges csomagolóanyagot helyezni el a szelektív gyűjtőhelyek megfelelő tárolóiban.

■ Régi készülék

A régi készülék még sok értékes anyagot tartalmaz. Ezért kiselejtezett készülékét adja le újrahasznosításra kereskedőjénél vagy egy MÉH-telepen. Az aktuális ártalmatlanítási lehetőségekről érdeklődjön kereskedőjénél vagy a helyi önkormányzatnál.

■ A szűrő és a porzsák ártalmatlanítása

A szűrő és a porzsák környezetet nem károsító anyagokból készültek. A készülékben nem tartalmaznak olyan anyagokat, amelyek tilos a háztartási hulladékba helyezni, a szokásos háztartási hulladékkal együtt ártalmatlanítani.

Моля указанията за ползване да бъдат съхранявани. При предаване на прахосмукачката на трети лица моля да бъдат предавани и указанията за ползване.

Използване по предназначение

Тази прахосмукачката е предвидена изключително само за ползване в домакинството, а не за професионални цели. Използвайте прахосмукачката само в съответствие с данните на това указание за начина на употреба. Производителят не носи отговорност за евентуални повреди, причинени от използване не по предназначение или неправилно обслужване.

Поради това моля непременно съблюдавайте следните указания!

Прахосмукачката може да работи само с:

- Оригинални резервни части, консумативи или специални принадлежности

За да се предотвратят наранявания и повреди, прахосмукачката не трябва да се използва за:

- Изсмукване на прах от хора или животни.
- Всмукване на:
 - малки живи същества (напр. мухи, паяци, ...).
 - вредни за здравето, горещи или горящи вещества или предмети с остри ръбове.
 - влажни или течни вещества.
 - горещи запалими или експлозивни вещества, газове.
 - пепел, сажди от кахлени печки и инсталации на централното парно отопление.
 - прах от тонер от принтери и копиящи машини.

Указания за безопасност

Тази прахосмукачка отговаря на признатите практики на техниката и на съответните правила на техниката за безопасност.

- Уредът може да се ползва от деца на повече от 8 години и от лица с намалени физически, сетивни или умствени способности или липса на опит и / или знания, ако те биват контролирани или са инструктирани относно безопасната употреба на уреда и са разбрали произтичащите вследствие на това опасности.
- Децата не трябва да играят с уреда.
- Почистване и поддържане не трябва да се извършва от деца без наблюдение.

- Пластмасови торби и фолия трябва да се съхраняват на места недостъпни за малки деца и да се унищожават. => Съществува опасност от задушаване!

Правилно използване

- Включвайте към електрическата мрежа и работете с прахосмукачката само съгласно фирмена табелка.
- Никога не изсмуквайте прах без филтърна торба, респ. контейнер за прах, защита на мотора - и издухващ филтър. => Прахосмукачката може да се повреди!
- Избягвайте изсмукването на прах с дюза близо до главата. => Има опасност от задушаване!
- При изсмукване на прах от стълбище уредът трябва винаги да се намира по-ниско от работещия с него.
- Не използвайте кабела за мрежово захранване и марка за осигуряване / транспортиране на прахосмукачката.
- Ако етодникът за свързване към мрежата на уреда се повреди, трябва да се смени от производителя или неговия сервиз или лице с подобна квалификация, за да се избегнат опасности.
- При продължителен режим на работа от няколко часа изтеглете напълно кабела за мрежово захранване.
- Не теглете за захранващия кабел, а за щепсела, за да изключите уреда от мрежата.
- Не прекарвайте кабела за мрежово захранване през остри ръбове и не го притискайте.
- Преди всички работи по прахосмукачката извадете щепсела от мрежата.
- Не работете с повредена прахосмукачка. При появяване на неизправности извадете щепсела от мрежовия контакт.
- За да избегнете опасности, ремонтите и смяната на резервни части на прахосмукачката трябва да се извършват само от оторизиран сервиз.
- Пазете прахосмукачката от външни климатични влияния, влага и източници на топлина.
- Не поставяйте върху филтрите възпламеняеми или съдържачи алкохол материали (филтърни торби, защитен филтър на мотора, издухващ филтър и т.н.).
- Прахосмукачката не е подходяща за работа на строителни площадки. => Засмукване на строителни отпадъци може да доведе до повреда на уреда.
- Изключвайте уреда, когато не се работи с него.
- Излезлите от употреба уреди трябва веднага да станат неизползваеми, след това уредът трябва да се предаде за унищожаване съобразно изискванията.

! Моля имайте предвид

Мрежовият контакт трябва да е осигурен с предпазител най-малко 16A.
Ако при включване на уреда предпазителът се задейства, то причината за това може да бъде, че в същата електрическа верига едновременно са включени и други електрически уреди с голяма обща консумирана мощност.
Задействането на предпазителя може да се избегне, като преди включване на уреда настроите най-ниската степен на мощност и едва след това изберете по-висока степен на мощност.

Указания за унищожаване

■ Опаковка

Опаковката пази прахосмукачката от повреди по време на транспортиране. Тя е направена от благоприятни за околната среда материали и поради това може да бъде рециклирана.
Изхвърляйте ненужните Ви вече опаковъчни материали на местата за събиране за системата за повторно използване "Зелена точка".

■ Стар уред

Старите прахосмукачки често все още съдържат ценни материали. За това предайте Вашата стара прахосмукачка на Вашия продавач или в един от центровете за рециклиране за повторно използване. Информация за актуалните начини за унищожаване Ви е можете да получите от Вашия търговец или във Вашия общински съвет.

■ Унищожаване на филтри и филтърни торби

Филтрите и филтърните торби са произведени от екологични материали. В случай, че те не съдържат субстанции, забранени за битовите отпадъци, можете да ги унищожавате заедно с нормалните битови отпадъци.

Сохраните инструкцию по эксплуатации. При передаче пылесоса новому владельцу не забудьте передать также инструкцию по эксплуатации.

Указания по использованию

Данный пылесос предназначен для уборки бытовых помещений, он не подходит для промышленного использования. Используйте пылесос только согласно приведенным в инструкции по эксплуатации указаниям. Изготовитель не несет ответственности за повреждения, полученные в результате использования пылесоса не по назначению или неправильного обращения с ним.
Поэтому обязательно соблюдайте указания, приведенные ниже!

Для пылесоса необходимо использовать только:

- Оригинальные запасные части, принадлежности или специализированные принадлежности

Во избежание травм и повреждений пылесос нельзя использовать для:

- чистки людей и животных;
- вбирания:
 - насекомых (например, мух, пауков, ...);
 - вредных для здоровья веществ, острых, горячих или раскаленных предметов;
 - мокрых предметов и жидкостей;
 - легковоспламеняющихся или взрывчатых веществ и газов;
 - пепла, сажи из кафельных печей и систем центрального отопления;
 - тонера из принтеров или копировальных аппаратов.

Правила техники безопасности

Данный пылесос соответствует общепризнанным техническим требованиям и специальным правилам техники безопасности.

- Использование пылесоса детьми старше 8 лет и лицами с ограниченными физическими или умственными способностями, а также лицами, не имеющими опыта обращения с подобным оборудованием, допускается только под присмотром или после инструктажа по безопасному использованию прибора и осознания данными лицами опасностей, связанных с его эксплуатацией.

- Детям запрещено играть с прибором.
- Чистка и уход не должны производиться детьми без присмотра.
- Пластиковые мешки и полимерную плёнку храните и утилизируйте в недоступном для детей месте.
=> Опасность душья!

Правильное использование

- Подключение к электросети и включение пылесоса должно производиться только с учётом данных типовой таблички.
- Никогда не используйте пылесос без сменного пылесборника либо контейнера для сбора пыли, моторного и выпускного фильтров.
=> Пылесос может быть повреждён!
- Не подносите всасывающую насадку и трубку к голове.
=> Это может привести к травме!
- При уборке лестницы пылесос всегда должен находиться ниже пользователя.
- Не используйте сетевой кабель и шланг для переноски /транспортировки пылесоса.
- Во избежание опасности замена поврежденного сетевого кабеля данного прибора может быть выполнена только производителем или авторизованной им сервисной службой либо лицом, имеющим аналогичную квалификацию.
- Для многочасовой работы в непрерывном режиме полностью вытягивайте сетевой кабель.
- При отсоединении прибора от электросети всегда беритесь рукой за вилку, а не за сетевой кабель.
- Следите за тем, чтобы сетевой кабель не был зажат и не попадал на острые края предметов.
- Перед выполнением любых операций по ремонту и техническому обслуживанию пылесоса отсоединяйте его от электросети.
- Не пользуйтесь неисправным пылесосом. При возникновении неисправности вынимайте вилку из розетки.
- Во избежание опасности все работы по ремонту и замене деталей пылесоса следует выполнять только в авторизованной сервисной службе.
- Защищайте пылесос от воздействия неблагоприятных метеорологических условий, влажности и источников тепла.
- Не подвергайте фильтры (сменный пылесборник, моторный фильтр, выпускной фильтр и т. д.) воздействию воспламеняющихся или спиртосодержащих веществ.
- Пылесос не предназначен для эксплуатации на строительных объектах.
=> При засасывании строительного мусора пылесос может выйти из строя.
- Выключайте пылесос даже при небольших паузах в уборке.
- Отслужившие приборы сделайте непригодными для дальнейшего использования, а затем утилизируйте в соответствии с действующими правилами.

! Внимание:

Сетевая розетка должна быть защищена предохранителем не менее чем на 16А. При включении прибора предохранитель может сразу сработать, если одновременно в данную электрическую цепь включены другие приборы с большой общей потребляемой мощностью. Срабатывание предохранителя можно предотвратить, если перед включением прибора установить минимальную мощность, а затем постепенно увеличить её.

Инструкция по утилизации

- **Упаковка**
Упаковка служит для защиты пылесоса от повреждений при транспортировке. Она изготовлена из экологически чистых материалов, поэтому её можно использовать для вторичной переработки. Использованные упаковочные материалы утилизируются в пункты приёма вторсырья.
- **Отслужившие приборы**
Отслужившие приборы являются ценным сырьём для дальнейшего использования. Поэтому отслуживший прибор следует отнести дилеру или в пункт приёма вторсырья для дальнейшей утилизации. Информация о возможности утилизации находится у дилера или в местной администрации.
- **Утилизация фильтров и сменного пылесборника**
Фильтры и сменный пылесборник изготовлены из экологически безвредных материалов. Если они не содержат в себе никаких веществ, запрещённых к утилизации с бытовым мусором, то вы можете утилизировать их вместе с бытовым мусором.

Vă rugăm să păstrați instrucțiunile de utilizare. În cazul predării aspiratorului unei terțe persoane vă rugăm să înmănați totodată și instrucțiunile de utilizare.

Utilizare conform destinației

Acest aspirator este destinat utilizării în gospodărie, nu și în scopuri profesionale. Utilizați aspiratorul numai conform indicațiilor din aceste instrucțiuni de utilizare. Producătorul nu e responsabil pt eventualele deteriorări intervenite ca urmare a utilizării necorespunzătoare sau a operării greșite.

De aceea vă rugăm să respectați următoarele indicații!

Aspiratorul poate fi utilizat numai cu:

- piese de schimb originale, -accessorii sau -accessorii speciale

Pentru a evita accidentele sau daunele, aspiratorul nu trebuie folosit pentru:

- aspirarea oamenilor sau animalelor.
- aspirare următoarelor:
 - viețuți mici (de ex. muște, păianjeni, ...).
 - substanțe vătămătoare pentru sănătate, conținute, fierbinți sau incandescente.
 - substanțe umede sau lichide.
 - substanțe și gaze ușor inflamabile sau explozive.
 - Cenușă, funingine din sobe de teracotă și instalații de încălzire centrală.
 - toner din imprimatoare și copiatoare.

Instrucțiuni de siguranță

Acest aspirator corespunde regulamentelor recunoscute ale Uniunii și dispozițiilor de securitate în vigoare.

- Aparatul poate fi folosit de copii începând cu vârsta de 8 ani și de persoane cu dizabilități fizice, senzoriale sau mentale sau fără experiență și / sau cunoștințe, dacă acestea sunt supravegheate sau au fost instruite asupra folosirii în siguranță a aparatului și pericolelor care pot rezulta.
- Copiii nu au voie să se joace cu aparatul.
- Curățarea și întreținerea curentă efectuată de utilizator nu sunt permise copiilor fără supraveghere.

- Pungile de plastic și foliile trebuie să fie la îndemâna copiilor și trebuie evacuate ca deșeu.
- => Pericol de asfixiere!

Utilizare corespunzătoare

- Racordați și puneți în funcțiune aspiratorul numai conform datelor de pe plăcuța de identificare.
- Nu aspirați niciodată fără sacul filtrant, respectiv fără recipientul de praf, filtrul de protecție a motorului și filtrul pentru aerul evacuat.
- => Aparatul poate fi deteriorat!
- Evitați aspirarea cu duza și turul în apropierea capului. => Pericol de rănire!
- La aspirarea pe trepte, scara și trebuie să stea întotdeauna sub nivelul utilizatorului.
- Nu folosiți cablul de legătură la rețea și furtunul pentru a purta/ transporta aspiratorul.
- În cazul în care conductorul de legătură la rețea al acestui aparat este deteriorat, el trebuie să fie înlocuit de producător sau de unitățile sale service sau de o persoană având calificare similară, pentru a se evita apariția de pericole.
- În ca. folosirii pe o durată de mai multe ore, scoateți complet cablul de legătură la rețea.
- Nu trageți de cablul de racord, ci de fișă pentru a scoate aparatul din priză de rețea.
- Nu trageți și nu striviți cablul de legătură la rețea peste muchii ascuțite.
- Scoateți aspiratorul din priză înaintea oricărei lucrări la el.
- Nu puneți în funcțiune un aspirator dacă este deteriorat. În cazul existenței unui deranjament scoateți ștecherul din priză.
- Pentru a evita pericolele, reparațiile și schimbarea de piese la aspirator sunt permise numai unităților service autorizate.
- Protejați aspiratorul de influențele atmosferice, umiditate și surse de căldură.
- Nu așezați pe filtru materiale inflamabile sau care conțin alcool (saci de filtru, filtre de protecție a motoarelor, filtre de suflare etc.).
- Aspiratorul nu este adecvat pentru utilizare pe șantier.
- => Aspirarea de moloz poate să conducă la deteriorarea aparatului.
- Opriti aspiratorul atunci când nu aspirați.
- Distrugeți imediat aparatele ieșite din uz, apoi depuneți-le la centrele de reciclare.

! Luați în considerare

Priza de rețea trebuie să aibă o siguranță de minim 16A.

În cazul în care siguranța se declanșează la conectarea aparatului, atunci acest lucru se poate datora faptului că mai multe aparate electrice, cu o putere mare, sunt racordate în același timp la același circuit electric.

Declanșarea siguranței este evitabilă dacă reglați înainte de conectarea aparatului cea mai scăzută treaptă de putere și numai după aceea selectați o treaptă de putere mai ridicată.

Indicații asupra îndepărtării ambalajului și aparatului scos din uz

■ Ambalajul

Ambalajul protejează aspiratorul împotriva deteriorării pe timpul transportului. Ambalajul este fabricat din materiale ecologice și este de aceea reciclabil. Predați materialele de ambalaj care nu mai sunt necesare la punctele de colectare a deșeurilor.

■ Aparatul scos din uz

Aparatele vechi conțin încă multe materiale valorificabile. De aceea predați aparatul dumneavoastră, scos din uz, magazinului comercial, respectiv unui centru de reciclare pentru revalorificare. Vă rugăm să solicitați informații în privința căilor actuale de îndepărtare a ambalajelor și aparatelor scoase din uz la un magazin de specialitate sau la administrația comunală din localitatea dumneavoastră.

■ Evacuarea ca deșeu a filtrului și a sacului de filtrare

Filtrul și sacul de filtrare sunt produse din materiale ecologice. Deoarece nu conțin substanțe interzise în gunoii menajer, pot fi evacuate ca deșeu împreună cu gunoii menajer obișnuiți.

Instrucțiunile pentru exploatarea trebuie să fie păstrate. Dacă pilososul este transmis altui proprietar, acesta trebuie să primească și instrucțiunile pentru exploatarea.

Zastosuvannya za pryznachennam

Цей пилосос призначений тільки для побутового, а не для професійного використання. Використовуйте пилосос відповідно до даної інструкції з експлуатації. Виробник не відповідає за можливі пошкодження, завдані внаслідок неналежного використання пилососа або його неправильного обслуговування. Ретельно виконуйте наведені в інструкції встановлення! Пилосос може використовуватися тільки з:

- фірмовими запасними частинами, приладдям або спеціальним обладнанням

Щоб уникнути травм та пошкоджень, пилосос не можна застосовувати для :

- чищення поверхонь і тварин;
- відсмоктування:
 - дрібних живих істот (наприклад, мух, павуків ...),
 - криливих для здоров'я речовин, гострих, гарячих або розжарених предметів,
 - токсичних або рідких речовин,
 - легкозаймистих або вибухонебезпечних матеріалів, зокрема газів,
 - попелу з печей або пристроїв центрального опалення,
 - тонерного порошку з принтерів або ксероксів.

Техніка безпеки

Цей пилосос відповідає встановленим правилам щодо технічних засобів та належним стандартам з техніки безпеки.

- Діти до 8 років, особи з фізичними чи розумовими вадами або особи, які не мають достатнього досвіду та знань, можуть користуватися приладом, лише якщо знаходяться під наглядом або навчені правильному користуванню пилососом та усвідомлюють можливі ризики.
- Дітям заборонено гратися з приладом.
- Дітям забороняється без нагляду проводити очищення або користувацьке обслуговування.
- Пластикові пакети та фольгу необхідно зберігати й утилізувати поза досяжністю маленьких дітей.
=> Небезпека задихнутись!

Правильне використання

- Підключення пирососу до електромережі та його експлуатація повинна здійснюватись тільки відповідно до даних паспортної таблички.
- Ніколи не використовуйте пиросос без пилозбірника чи контейнера для пилу, захисного та випускного фільтра.
=> Пиросос може бути пошкоджений!
- Під час роботи пирососу не наближайте до голови трубу та насадку.
=> Це може призвести до травмування!
- Прибираючи сходи, завжди розташовуйте прилад нижче за себе.
- Заборонено переносити або пересувати пиросос за кабель живлення чи шланг.
- Для уникнення небезпечних ситуацій, роботи по заміні пошкодженого мережного кабелю даного приладу можуть бути виконані тільки виробником, авторизованою сервісною службою або особою, що має аналогічну кваліфікацію.
- При довготривалій багатогодинній роботі слід повністю витягнути кабель живлення.
- При від'єднанні від мережі ніколи не тягніть за кабель живлення, тримайте його тільки за вилку.
- Слідкуйте, щоб кабель живлення не перегинався через гострі краї та ніде не був затиснутий.
- Перед будь-якими роботами з технічного обслуговування пирососа від'єднуйте його від електромережі.
- Не використовуйте несправний пиросос. При виявленні несправності від'єдняйте пиросос від електромережі.
- Для запобігання можливій небезпеці, ремонт і заміну запчастин пирососу повинен здійснювати лише сертифікований технічний персонал.
- Пиросос слід захищати від впливу несприятливих кліматичних умов, вологі, джерел тепла.
- Фільтри та пилозбірники (пилозбірник, захисний фільтр мотора, випускний фільтр, тощо) не повинні вступати в контакт із легкозаймистими або спиртвмісними сполуками.
- Пиросос не призначений для використання при будівельних роботах.
=> Збирання будівельного сміття може призвести до пошкодження пирососа.
- Після завершення роботи пиросос необхідно вимкнути.
- Прилад, що відпрацював свій термін експлуатації, приведіть в неробочий стан і передайте для належної утилізації.

! Увага

Пиросос слід вмикати тільки в розетку з встановленим запобіжником не менш як на 16 А. Якщо запобіжник спрацьовує одразу після вмикання пирососу, це може означати, що до цієї мережі приєднані ще якісь електроприлади з високою споживаною потужністю. Щоб попередити спрацьовування запобіжника, вмикайте прилад на мінімальну потужність, а потім поступово збільште її.

Настанови щодо видалення відходів

- **Упаковка**
Упаковка захищає пиросос від пошкодження під час транспортування. Вона виготовлена з екологічно чистих матеріалів та може перероблюватися. Непотрібні пакувальні матеріали здайте в пункт приймання вторсировини.
- **Відпрацьовані прилади**
Старі прилади містять ще багато цінних матеріалів. Тому прилад, строк експлуатації якого закінчився, слід здати або продавцю, або на спеціальний пункт приймання для подальшої переробки. За роз'ясненнями щодо утилізації звертайтеся до продавця або місцевих компетентних органів.
- **Утилізація фільтрів та пилозбірників**
Фільтри та пилозбірники, що встановлені з екологічно чистих матеріалів, можуть утилізуватись як побутове сміття, якщо вони не містять недопустимі для цього речовини.

الاستخدام الصحيح

- يجب دائما توصيل المكينة وتشغيلها وفقاً للبيانات المحددة في لوحة الصنع.
- لا تقم أبداً بالشفط بدون كيس الفلتر أو عاء الأتربة أو فلتر حماية المحرك و فلتر الطرد.
= قد يتعرض الجهاز للضرر!
- يجب إبعاد رأس التنظيف والماسورة عن نطاق الرأس عند تشغيل المكينة.
- < وإلا فسيكون هناك خطر من التعرض للإصابة!>
عند تشغيل المكينة على الدرج (السلام) يجب أن تكون دائماً في مستوى أدنى من مستوى المستخدم.
- لا يجوز استخدام كابيل الكهرياء أو الخرطوم لحمل/نقل المكينة.
- في حالة تعرض كابيل الكهرياء الغاص بالجهاز للضرر، فإنه يجب استبداله عن طريق الجهة الصانعة أو مركز خدمة العملاء التابع لها أو على يد شخص مؤهل بنفس القدر، وذلك تجنباً للمخاطر.
- في حالة تشغيل المكينة لعدة ساعات متوالية يجب سحب كابيل الكهرياء بالكامل للخارج.
- لفصل المكينة عن التيار الكهربائي لا تجذب كابيل الكهرياء، بل اجنب القابس.
- لا تتمرر كابيل الكهرياء على حادة أثناء سحبه ولا تجعلها يتعرض للانحصار.
- قبل القيام بأية أعمال على المكينة اقرأ القابل الكهربائي عن مصدر التيار.
- لا تقم بتشغيل المكينة إذا كان بها تلف. وفي حالة ظهور أي خلل افصل القابس الكهربائي عن مصدر التيار.
- لتجنب التعرض للأخطار لا يجوز أن تتم عمليات الصيانة واستبدال قطع غيار المكينة إلا لدى مركز خدمة العملاء المعتمد.
- يجب حماية المكينة من تأثير عوامل الطقس والرطوبة وحرارة الجو.
- لا تضع أية مواد قابلة للاشتعال أو تحتوي على كحول على (الفلتر، كاس الفلتر، فلتر حماية المحرك، فلتر الطرد وخلافه).
- المكينة غير مناسبة للاستخدام في أماكن البناء.
- < شطف مخلفات البناء قد يؤدي إلى تعرض المكينة للضرر.
- يجب إيقاف المكينة في حالة عدم استخدامها.
- يلزم على الفور تعطيل الأجهزة القديمة المستعملة وجعلها غير صالحة للاستخدام.
- التخلص منها بعد ذلك بالطرق الصحيحة المقررة.

! انتبه من فضلك

- يجب أن يكون المقيس مؤمناً بمصهر ١٦ أمبير على الأقل.
- إذا حدث أن احترق المصهر ذات مرة عند تشغيل المكينة، فقد يكون ذلك بسبب وجود أجهزة كهربائية أخرى ذات استهلاك عال للتيار متصلة بنفس الدائرة الكهربائية في نفس الوقت.
- يمكن تفادي احتراق المصهر الكهربائي، وذلك بضبط المكينة على أدنى درجة للشفط قبل تشغيلها ثم اختيار درجة شفط أعلى بعد ذلك.

إرشادات التخلص من المخلفات

- **عبوة التغليف**
تعمل عبوة التغليف على حماية المكينة من التعرض للضرر أثناء نقلها. وهي مكونة من مواد صديقة للبيئة، لذا يمكن إعادة تدويرها. تخلص من مواد التغليف التي لم تعد هناك حاجة إليها بتسليمها إلى مستودعات التجميع التابعة لنظام إعادة استغلال المخلفات «Grüner Punkt» (النقطة الخضراء).
- **المكائن القديمة**
تحتوي المكائن القديمة على العديد من المواد ذات القيمة. لذلك قم بتسليم مكنتك المستهلكة إلى التاجر الذي اشتريتها منه أو إلى أحد مراكز إعادة التدوير، حتى يتم إعادة الانتفاع بها مرة أخرى. للاستعلام عن أحدث سبل تكييفين المواد والأجهزة القديمة توجه إلى التاجر الذي تتعامل معه أو إلى إدارة البلدية.
- التخلص من الفلتر وكيس الفلتر
الفلتر وكيس الفلتر مصنوعان من مواد غير ضارة بالبيئة. وطالما أنهما لا يحتويان على أية مواد يُحظر إلقاؤها ضمن القمامة المنزلية، فإنه يمكن التخلص منهما ضمن القمامة المنزلية العادية.

تطويرها خصيصاً لمكنتك لتحقيق أفضل نتيجة تنظيف ممكنة. يرجى الاحتفاظ بدليل الاستخدام. في حالة إعاقة المكنسة لشخص آخر، يرجى إعطاؤه دليل الاستخدام معها.

الاستخدام المطابق للتعليمات

هذه المكنسة مخصصة للاستخدام المنزلي، وليست مخصصة للاستخدام في أغراض تجارية. يجب أن يتم استخدام المكنسة طبقاً للتعليمات المذكورة في إرشادات الاستخدام هذه فقط. فالجهة الصانعة غير مسؤولة عن الأضرار التي قد تنتج عن الاستخدام غير المطابق للتعليمات أو الاستعمال الخاطئ.

لذلك يرجى الالتزام التام بالإرشادات التالية!

لا يجوز استعمال المكنسة إلا باستخدام:

- قطع الغيار الأصلية أو المصنفة بحيلولة الأصلية أو الملحقات التكميلية الخاصة بالأصلية لتجنب حدوث إصابات أو أضرار.
- تنظيف الأشخاص أو الحيوانات.
- شطف:

- الحشرات الصغيرة (مثل الذباب والعناكب وحلقاته، ...).
- المواد المضارة بالصحة أو الساخنة أو الملتصقة أو الحادة الحواف.
- المواد الرطبة أو السائلة.
- الغازات والمواد سريعة الاشتعال أو المتفجرة.
- الرماد والسخام من المدافئ الحجرية وأنظمة التدفئة المرورية.
- مسحوق الحبر من الطابعات وماكينات التصوير.

إرشادات الأمان

هذه المكنسة تفي بالقواعد التقنية المعتمدة وشروط الأمان ذات الصلة.

- الأطفال ابتداءً من سن ٨ سنوات فما فوق والأشخاص ذوي القدرات الجسدية أو الحسية أو العقلية المحدودة أو الذين يعانون من قصور في الخبرة و/أو ضعف في المعرفة يمكنهم استخدام هذه المكنسة إذا تم مراقبتهم أثناء ذلك أو شرح كيفية استخدام المكنسة لهم وتوعيتهم بالأخطار الناتجة عن ذلك.

- لا يجوز للأطفال اللعب بالمكنسة.
- لا يجوز للأطفال تنظيف المكنسة أو إجراء أعمال الصيانة المسموح بها للمستخدم بدون مراقبة.

- يجب حفظ الأكياس البلاستيكية والرفاقات بعيداً عن متناول الأطفال والتخلص منها.

= > وإلا فيسكون هناك خطر الاختناق!

Es freut uns, dass Sie sich für einen Bosch Staubsauger der Baureihe BSGL3 entschieden haben.

In dieser Gebrauchsanweisung werden verschiedene BSGL3 - Modelle dargestellt. Es ist deshalb möglich, dass nicht alle beschriebenen Ausstattungsmerkmale und Funktionen auf Ihr Modell zutreffen.

Sie sollten nur das Original Zubehör von Bosch verwenden, das speziell für Ihren Staubsauger entwickelt wurde, um das bestmögliche Saugergebnis zu erzielen.

Bitte Bildseiten ausklappen!

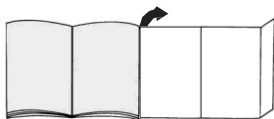

Gerätebeschreibung

- 1 umschaltbare Bodendüse mit Entriegelungshülse*
- 2 umschaltbare Bodendüse*
- 3 Hartbodendüse*
- 4 TURBO-UNIVERSAL®-Bürstefür Böden
- 5 Tierhaardüse*
- 6 Teleskoprohr mit Schiebetaste*
- 7 Teleskoprohr mit Schiebemannschette und Entriegelungshülse*
- 8 Schlauchhandgriff*
- 9 Saugschlauch
- 10 Polsterdüse
- 11 Fugendüse
- 12 Parkhilfe
- 13 Netzanschlusskabel
- 14 Ausblasfilter
- 15 Ein-/Austaste mit mechanischem Saugkraftregler
- 16 Micro-Hygienefilter
- 17 Bionic Filter*
- 18 Abstellhilfe (an der Geräteunterseite)
- 19 Filterbeutel
- 20 Staubraumdeckel
- 21 Tragegriffe (an Vorder- und Rückseite)
- 22 Ausblasgitter
- 23 Filterwechselanzeige

*je nach Ausstattung

Ersatzteile und Sonderzubehör

A Austauschfilterpackung

- Filter Typ G (BBZ41FG)
 - Für beste Performance: Gplus (BBZ41GPLUSS)
- Inhalt:
4 Filterbeutel mit Verschluss
1 Micro-Hygienefilter
<http://www.dust-bag-bosch.com>

B Textilfilter (Dauerfilter) BBZ10TFG

Wiederverwendbarer Filter mit Klettverschluss.

C HEPA-Filter BBZ153HF

Zusätzlicher Filter für reinere Ausblaslufte.
Empfohlen für Allergiker. Jährlich auswechseln.

D Micro-Aktivkohlefilter BBZ102MAF

Kombination von Micro- und Aktivkohlefilter.
Verhindert für lange Zeit störende Gerüche.
Halbjährlich auswechseln.

Bitte beachten!

Kombination »HEPA-Filter« + »Micro-Aktivkohle-filter« nicht möglich.

E Bionic Filter BBZ11BF

Verhindert für lange Zeit störende Gerüche
bei nachlassender Wirkung bitte Filter ersetzen
(nach ca. 1 Jahr)
Bestellnummer: 468637

F TURBO-UNIVERSAL®-Bürste für Polster BBZ42TB

Bürsten und Saugen von Polstermöbeln, Matratzen, Autositzen, usw in einem Arbeitsgang. Besonders geeignet zum Aufsaugen von Tierhaaren. Antrieb der Bürstenwalze erfolgt über Saugstrom des Staubsaugers.
Kein Elektroanschluss erforderlich.

G TURBO-UNIVERSAL®-Bürste für Böden BBZ102TBB

Bürsten und Saugen von kurzflorigen Teppichen und Teppichböden bzw. für alle Beläge in einem Arbeitsgang. Besonders geeignet zum Aufsaugen von Tierhaaren. Antrieb der Bürstenwalze erfolgt über Saugstrom des Staubsaugers.
Kein Elektroanschluss erforderlich.

H Hartboden-Düse BBZ123HD

Zum Saugen glatter Böden (Parkett, Fliesen, Terracotta,...)

Vor dem ersten Gebrauch

Bild 1*

- Staubraumdeckel öffnen (siehe Bild 23).
- Motorschutzfilter aus dem Gerät entnehmen
- Bionic Filter auf den Motorschutzfilter aufsetzen.
- Die Filter in das Gerät einschieben und Staubraumdeckel schließen.

Bild 2*

Handgriff auf Saugschlauch stecken und verrasten.

Bild 3

Fugendüse und Polsterdüse, wie dargestellt, in die Zubehörmulde schieben.

Inbetriebnahme**Bild 4**

- Saugschlauchstutzen in die Saugöffnung im Deckel einrasten.
- Beim Entfernen des Saugschlauches beide Rastnasen zusammendrücken und Schlauch herausziehen.

Bild 5*

- Handgriff und Teleskoprohr zusammenstecken.
- Handgriff bis zum Einrasten in das Teleskoprohr schieben.
Zum Lösen der Verbindung Entriegelungshülse drücken und Teleskoprohr herausziehen.

Bild 6*

- Bodendüse und Teleskoprohr zusammenstecken.
- Teleskoprohr bis zum Einrasten in den Stutzen der Bodendüse schieben.
Zum Lösen der Verbindung Entriegelungshülse drücken und Teleskoprohr herausziehen

Bild 7*

Durch Verstellen der Schiebemannschette / Schiebeteile in Pfeilrichtung Teleskoprohr entriegeln und gewünschte Länge einstellen.

Bild 8

Netzanschlusskabel am Stecker greifen und die gewünschte Länge herausziehen und Netzstecker einstecken.



Bild 9

Staubsauger durch Betätigung der Ein- / Austaste in Pfeilrichtung ein- / ausschalten.

Saugkraft regeln**Bild 10**



Saugkrafteinstellung durch Drehen der Ein- / Austaste in Pfeilrichtung.

Durch Drehen des Regelknopfes in Pfeilrichtung kann die gewünschte Saugkraft stufenlos eingestellt werden.

- Niedriger Leistungsbereich =>  Für das Absaugen empfindlicher Stoffe, wie z. B. empfindlicher Polster, Gardinen, etc.
- Mittlerer Leistungsbereich =>  Für die tägliche Reinigung bei geringer Verschmutzung.
- hoher Leistungsbereich =>  Zur Reinigung robuster Bodenbeläge, Hartböden und bei starker Verschmutzung.

Saugen**Bild 11**

Bodendüse einstellen:

- Teppiche und Teppichboden => 
- glatte Böden => 

Achtung!

Bodendüsen unterliegen, abhängig von der Beschaffenheit ihres Hartbodens (z.B. raue, rustikale Fliesen) einem gewissen Verschleiß. Deshalb sollten Sie in regelmäßigen Abständen die Laufsole der Düse überprüfen. Verschlossene, scharfkantige Düsensohlen können Schäden auf empfindlichen Hartböden wie Parkett oder Linoleum verursachen. Der Hersteller haftet nicht für eventuelle Schäden, die durch eine verschlossene Bodendüse verursacht werden.

Bild 12

Polsterdüse und Fugendüse, wie dargestellt, aus der Zubehörmulde entnehmen.

Bild 13*

Saugen mit Zusatzzubehör
Düsen nach Bedarf auf Saugrohr oder Handgriff stecken:

- Fugendüse zum Absaugen von Fugen und Ecken, etc.
- Polsterdüse zum Absaugen von Polstermöbeln, Vorhängen, etc.

Bild 14

Nach Gebrauch Fugendüse und Polsterdüse, wie dargestellt, in die Zubehörmulde schieben.

Bild 15*

Tierhaardüse

- Bodendüse zum leichten und gründlichen Entfernen von Tierhaaren
- Zur Reinigung die Düse einfach mit dem Saugrohr / Teleskoprohr absaugen

Hartbodendüse**Bild 16***

Zum Saugen von harten Bodenbelägen (Fliesen, Parkett usw.)

Reinigung der Hartbodendüse

Bild 17*

- Zum Reinigen Düse von unten absaugen.
- Aufgewickelte Fäden und Haare mit einer Schere durchschneiden.
Fäden und Haare mit der Fugendüse absaugen.

Turbo-Bürste

Ist Ihr Gerät mit einer Turbo-Bürste ausgestattet, entnehmen Sie bitte die Hinweise über Anwendung und Wartung der beiliegenden Gebrauchsanweisung.

Bild 18

Bei kurzen Saugpausen können Sie die Parkhilfe an der Geräterückseite benutzen.

Nach Abschalten des Gerätes Haken an der Bodendüse in die Aussparung an der Geräterückseite schieben.

Bild 19

Beim Saugen, z. B. auf Treppen, kann das Gerät auch an einem der beiden Griffe transportiert werden.

Nach der Arbeit

Bild 20

Netzstecker ziehen.

Kurz am Netzanschlusskabel ziehen und loslassen (Kabel rollt sich automatisch auf).

Bild 21

Zum Abstellen /Transportieren des Gerätes können Sie die Abstellhilfe an der Geräteunterseite benutzen.

Gerät aufrecht hinstellen. Haken an der Bodendüse in die Aussparung an der Geräteunterseite schieben.

Filterwechsel

Filterbeutel austauschen

Bild 22*

- a) Ist bei vom Boden abgehobener Bodendüse die höchste Saugleistungseinstellung die Filterwechselanzeige im Deckel vollständig gelb gefüllt, muss der Filterbeutel gewechselt werden, auch wenn er noch nicht voll sein sollte. In diesem Fall macht die Art des Füllgutes den Wechsel erforderlich. Düse, Saugrohr und Saugschlauch dürfen dabei nicht verstopft sein, da dies auch zum Auslösen der Filterwechselanzeige führt.
- b) Zum Entfernen von Verstopfungen kann der Handgriff leicht vom Schlauch gelöst werden.

Bild 23

Deckel durch Betätigung des Verschlusshebels in Pfeilrichtung öffnen.

Bild 24

- a) Filterbeutel durch Ziehen an der Verschlusslasche verschließen und herausnehmen.
- b) Neuen Filterbeutel bis zum Anschlag in die Halterung einschieben.

! Achtung: Deckel schließt nur mit eingelegtem Filterbeutel.

Motorschutzfilter reinigen

Der Motorschutzfilter sollte in regelmäßigen Abständen durch Ausklopfen bzw. Auswaschen gereinigt werden!

Bild 25*

- Staubraumdeckel öffnen (siehe Bild 23).
- Motorschutzfilter in Pfeilrichtung aus dem Gerät entnehmen.
- Motorschutzfilter und Bionic Filter trennen.*
- Motorschutzfilter durch Ausklopfen reinigen.
- Bei starker Verschmutzung sollte der Motorschutzfilter ausgewaschen werden. Den Filter anschließend mindestens 24 Stunden trocknen lassen.

! Achtung: Der Bionic Filter darf nicht mit Wasser in Berührung kommen, da dies die Funktion des Filters beeinträchtigt.

- Nach der Reinigung gegebenenfalls Bionic Filter auf den Motorschutzfilter setzen und beide Filter in das Gerät einschließen.
- Staubraumdeckel schließen.

Bionic Filter austauschen

Ist Ihr Gerät mit einem Bionic Filter ausgestattet, sollte dieser bei unlassender Wirkung ausgetauscht werden (maximal 1 Jahr).

Bild 26*

- Staubraumdeckel öffnen (siehe Bild 23).
- Motorschutzfilter mit Bionic Filter aus dem Gerät entnehmen.
- Alten Bionic Filter vom Motorschutzfilter nehmen und entsorgen.
- Bionic Filter auf den Motorschutzfilter aufsetzen.
- Die Filter in das Gerät einschließen und Staubraumdeckel schließen.
- Der Motorschutzfilter muss auch dann wieder in das Gerät eingesetzt werden, wenn Sie keinen Bionic Filter mehr verwenden möchten

! Achtung: Staubsauger darf nicht ohne

- Motorschutzfilter betrieben werden!

Micro-Hygienefilter austauschen

Wann tausche ich aus: Bei jeder neuen Austauschfilterpackung

Bild 27*

- Staubraumdeckel öffnen (siehe Bild 23).
- Durch Betätigen des Verschlusshebels in Pfeilrichtung Filterhalter entriegeln.
- Micro-Hygienefilter entnehmen. Neuen Micro-Hygienefilter in Gerät einlegen.
- Filterhalter in Gerät einsetzen und verrasten.

Micro-Aktivkohlefilter austauschen

Ist Ihr Gerät mit einem Micro-Aktivkohlefilter ausgestattet, so sollte dieser halbjährlich gewechselt werden.

Bild 28*

- Staubraumdeckel öffnen (siehe Bild 23).
- Durch Betätigen des Verschlusshebels in Pfeilrichtung Filterhalter entriegeln.
- Micro-Aktivkohlefilter entnehmen.
- Neuen Micro-Aktivkohlefilter einlegen.
- Filterhalter in Gerät einsetzen und verrasten.

Hepa-Filter austauschen

Ist Ihr Gerät mit einem Hepa-Filter ausgestattet, muss dieser jährlich ausgewechselt werden.

Bild 29*

- Staubraumdeckel öffnen (siehe Bild 23).
- Durch Betätigen des Verschlusshebels in Pfeilrichtung Hepa-Filter entriegeln und aus dem Gerät nehmen.
- Neuen Hepa-Filter einsetzen und verrasten.

Nach dem Aufsaugen feiner Staubpartikel, Motorschutzfilter reinigen, evtl. Micro-Hygiene-filter, Micro-Aktivkohlefilter oder HEPA-Filter austauschen.

Pflege

Vor jeder Reinigung des Staubsaugers, muss dieser ausgeschaltet und der Netzstecker gezogen werden. Staubsauger und Zubehörteile aus Kunststoff können mit einem handelsüblichen Kunststoffreiniger gepflegt werden.

Keine Scheuermittel, Glas- oder Allzweckreiniger verwenden. Staubsauger niemals in Wasser tauchen.

Der Staubraum kann bei Bedarf mit einem zweiten Staubsauger ausgeleert oder einfach mit einem trockenen Staubtuch / Staubpinsel gereinigt werden.

Technische Änderungen vorbehalten.

Congratulations on your purchase of a Bosch BSGL3 vacuum cleaner.

This instruction manual describes various BSGL3 models, which means that some of the equipment features and functions described may not be available on your model.

You should only use original Bosch accessories, which have been specially developed for your vacuum cleaner to achieve the best possible vacuuming results.

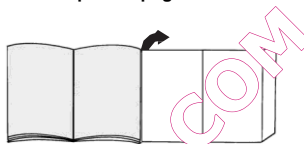
Fold out picture pages.**Your vacuum cleaner**

- 1 4-in-1 staple floor tool with locking collar*
- 2 Adjustable floor tool*
- 3 Hard-floor brush*
- 4 TURBO-UNIVERSAL® brush for floors*
- 5 Pet hair tool*
- 6 Telescopic tube with sliding switch*
- 7 Telescopic tube with adjusting sleeve and locking collar*
- 8 Handle*
- 9 Flexible tube
- 10 Upholstery nozzle*
- 11 Crevice nozzle*
- 12 Parking aid
- 13 Power cord
- 14 Exhaust filter
- 15 On/off button with electronic suction regulator*
- 16 Micro-hygiene filter
- 17 Bionic filter / AirFresh System*
- 18 Storage aid (on underside of unit)
- 19 Dust bag
- 20 Dust bag compartment lid
- 21 Carrying handles (on the front and back)
- 22 Exhaust grille
- 23 Dust bag change indicator*

*Depending on equipment

Replacement parts and accessories

A Replacement filter pack

- Filter type G (BBZ41FG)
 - For best performance: Gplus (BBZ41GPLUS)
- Contents:
4 filter bags with seal
1 micro-hygiene filter
<http://www.dust-bag-bosch.com>

B Textile filters (permanent filters) BBZ10TFG

Reusable bag with Velcro(R) fastener.

C Hepa filter BBZ153HF

Additional filter for cleaner exhaust air.
Recommended for allergy sufferers. Replace once a year.

D Micro-active carbon filter BBZ192MAF

Combination of micro filter and active carbon filter.
Combats unpleasant odours. Replace twice a year.
Replace carbon filter frame with micro filter frame.

Please note! It is not possible to combine a Hepa filter and a Micro-active carbon filter.

E Bionic filter / AirFresh System BBZ11BF

Additional filter for reducing unpleasant odours
Please replace the filter once it begins to lose its effect (after approx. 1 year)
Reference number: 468637

F TURBO-UNIVERSAL® brush for upholstery BBZ121

All in one brushing and vacuuming of upholstery, furniture, mattresses, car seats, etc. Especially suitable for picking up pet hair. The brush rollers are driven by the suction air flow of the vacuum cleaner. No separate electrical connection is needed.

G TURBO-UNIVERSAL® brush for floors BBZ102TBB

All in one brushing and vacuuming of shallow pile rugs and carpets and all hard floor coverings. Especially suitable for picking up pet hair. The brush roller is driven by the suction air flow of the vacuum cleaner. No separate electrical connection is needed.

H Hard-floor brush BBZ123HD

For vacuuming hard floors (parquet flooring, tiles, terracotta, etc.)

Before using for the first time

Figure 1*

- Open the dust bag compartment lid (see Fig. 23).
- Remove the motor protection filter from the appliance
- Place the Bionic filter / AirFresh System onto the motor protection filter.
- Push the filter into the appliance and close the dust bag compartment lid.

Figure 2*

Push the handle onto the flexible tube and until it engages.

Figure 3*

Push the crevice nozzle and upholstery nozzle back into the accessories holder as indicated.

Setting up

Figure 4

- Push the flexible hose adapter into the air intake opening on the vacuum cleaner lid until it engages.
- To remove the flexible hose, press the two lugs together and pull the tube out.

Figure 5*

- Connect the handle and the telescopic tube together.
- Push the handle into the telescopic tube until it engages.
Press on the locking collar and pull out the telescopic tube to disconnect.

Figure 6*

- Connect the floor tool and the telescopic tube together.
- Push the telescopic tube into the connecting piece of the floor tool until it engages.
Press on the locking collar and pull out the telescopic tube to disconnect.

Figure 7*

To adjust the length of the telescopic tube, adjust the adjusting sleeve/sliding switch in the direction of the arrow and adjust the tube to the required length.

Figure 8

Holding the power cord by the plug, pull out the required length and plug it into the mains socket.

Figure 9



Press the on/off button in the direction of the arrow to switch your vacuum cleaner on/off.

Controlling the suction level

Figure 10

Adjust the suction by turning the on/off button in the direction of the arrow.



The suction level can be infinitely adjusted to the level required by turning the control knob in the direction of the arrow.

- Low power range => 
For vacuuming delicate materials, e.g. delicate upholstery, curtains, etc.
- Medium power range => 
For daily vacuuming of lightly soiled floors.
- High power range => 
For vacuuming durable floor coverings, hard floors and surfaces with heavy deposits of dirt.

Vacuuming

Figure 11*

Adjusting the floor tool:

- Rugs and carpets => 
- Hard surfaces => 

Caution!

Floor tools are subject to a certain amount of wear, depending on the type of hard floors you have (e.g. rough, rustic tiles). Therefore, you must check the underside of the floor tool at regular intervals. Worn undersides of floor tools may have sharp edges that can damage sensitive hard floors, such as parquet or linoleum. The manufacturer does not accept any responsibility for damage caused by worn floor tools.

Figure 12

Remove the upholstery nozzle and crevice nozzle from the accessories holder as illustrated.

Figure 13*

Vacuuming with accessories

Attach the nozzles to the suction pipe or handle as required:

- a) Crevice nozzle for vacuuming crevices and corners, etc.
- b) Upholstery nozzle for vacuuming upholstered furniture, curtains, etc.

Figure 14

After use, push the crevice nozzle and upholstery nozzle back into the accessories holder as illustrated.

Turbo brush

If your vacuum cleaner is equipped with a turbo brush, please consult the accompanying instruction manual for notes on use and maintenance.

Figure 15*

Pet hair tool

Floor tool for easy pet hair removal of pet hair

To clean the nozzle, simply vacuum it using the fixed / telescopic tube

Hard-floor brush

Figure 16*

For vacuuming hard floor coverings (tiles, parquet flooring, etc.)

Cleaning the hard-floor brush

Figure 17*

- a) Vacuum from below to clean the brushes.
- b) Cut through threads and hairs wound round the rollers using scissors.
Vacuum threads and hairs with the crevice nozzle.

Figure 18

You can use the parking aid on the side of the vacuum cleaner if you wish to stop vacuuming for a short time.

Once you have switched off the vacuum cleaner, slide the catch on the floor tool into the groove on the side of the appliance.

Figure 19

The appliance can also be carried using one of the two handles when vacuuming steps, for example.

When the work is done

Figure 20

Unplug the vacuum cleaner.

Tug the power cord briefly and let go. The cable then rewinds automatically.

Figure 21

To store or transport the vacuum cleaner, use the storage aid on the underside of the vacuum cleaner.

Stand the vacuum cleaner up on its end. Slide the catch on the floor tool into the groove on the underside of the appliance.

Changing the dust bag

Replacing the dust bag

Figure 22

- a) If the dust bag change indicator is completely yellow when the floor tool is lifted from the floor and the highest suction power is selected, the dust bag must be changed. In this case it is essential to change the dust bag due to the type of material it contains. The nozzle, suction pipe and flexible tube must not be blocked, as this would also cause the dust bag change indicator to be triggered.
- b) The handle can easily be detached from the hose to remove blockages.

Figure 23

Open the lid by moving the locking lever in the direction of the arrow.

Figure 24

- a) Seal the dust bag by pulling the sealing strip and then remove it.
- b) Slide the new dust bag into the holder to the stop.

! Caution: The lid only closes with a dust bag inserted.

*Depending on equipment

Cleaning the motor protection filter

The motor protection filter should be cleaned regularly by knocking out the dirt and rinsing.

Figure 25*

- Open the dust bag compartment lid (see Fig. 23).
- Remove the motor protection filter from the appliance in the direction of the arrow.
- Separate the motor protection filter from the Bionic filter / AirFresh System.*
- Clean the motor protection filter by tapping it out.
- If it is very dirty, the motor protection filter should be rinsed out. The filter must then be left to dry for at least 24 hours.

! Caution: the Bionic filter / AirFresh System must not come into contact with water, as this will impair the proper functioning of the filter.

- After cleaning, place the Bionic filter / AirFresh System onto the motor protection filter as necessary and push both filters into the appliance.
- Close the dust bag compartment lid.

Replacing the Bionic filter / AirFresh System

If your appliance is fitted with a Bionic filter / AirFresh System, it should be replaced once it begins to lose its effect (after approx. 1 year).

Figure 26*

- Open the dust bag compartment lid (see Fig. 23).
- Remove the motor protection filter together with the Bionic filter / AirFresh System from the appliance.
- Remove the old Bionic filter / AirFresh System from the motor protection filter and dispose of it.
- Place the Bionic filter / AirFresh System into the motor protection filter.
- Push the filter into the appliance and close the dust bag compartment lid.
- The motor protection filter (as*) also be inserted into the appliance if you no longer wish to use the Bionic filter / AirFresh System.

! Caution: The vacuum cleaner must not be operated without the motor protection filter.

Replacing the micro-hygiene filter

The motor protection filter should be changed: when starting a new pack of bags

Figure 27*

- Open the dust bag compartment lid (see Figure 23).
- Release the filter holder by moving the locking lever in the direction of the arrow.
- Remove the micro-hygiene filter. Insert the new micro-hygiene filter into the vacuum cleaner.
- Reinsert the filter holder and clip into place.

Replacing the micro active carbon filter

If your vacuum cleaner is equipped with a micro active carbon filter, this should be replaced every six months.

Figure 28*

- Open the dust bag compartment lid (see Figure 23).
- Release the filter holder by moving the locking lever in the direction of the arrow.
- Remove the micro active-carbon filter.
- Insert the new micro-active carbon filter.
- Reinsert the filter holder and clip into place.

Replacing the Hepa filter

If your vacuum cleaner is equipped with a Hepa filter, this should be replaced once a year.

Figure 29*

- Open the dust bag compartment lid (see Figure 23).
- Release the Hepa filter by moving the locking lever in the direction of the arrow and remove it from the vacuum cleaner.
- Insert the new Hepa filter and clip into place.

If you have used the vacuum cleaner for fine dust particles, clean the motor protection filter and, if necessary, replace the micro active carbon filter or Hepa filter.

Care

Always switch off the vacuum cleaner and disconnect the power cord from the mains before cleaning the appliance. The vacuum cleaner and plastic accessories can be cleaned with a commercial plastic cleaner.

! Do not use a scourer, glass-cleaning agent or all-purpose cleaning product. Never immerse the vacuum cleaner in water.

The dust compartment can, if necessary, be cleaned with a second vacuum cleaner or simply wiped with a dry cloth or dusting brush.

Subject to technical modifications.

Nous vous remercions d'avoir choisi un aspirateur Bosch de la série BSLG3.

Cette notice d'utilisation présente différents modèles BSLG3. Il est donc possible que les caractéristiques et fonctions décrites ne correspondent pas toutes à votre modèle.

Utilisez exclusivement les accessoires d'origine Bosch. Ils sont spécialement conçus pour votre aspirateur, afin d'obtenir un résultat de nettoyage optimal.

Veillez déplier les pages d'images!

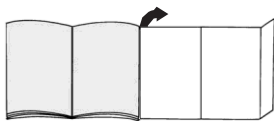

Description de l'appareil

- 1 Brosse commutable pour sols avec manchon de déverrouillage*
- 2 Brosse commutable pour sols*
- 3 Brosse pour sols durs*
- 4 Brosse TURBO-UNIVERSAL® pour sols
- 5 Brosse pour poils d'animaux*
- 6 Tube télescopique avec poussoir*
- 7 Tube télescopique avec manchette coulissante et manchon de déverrouillage*
- 8 Poignée de flexible*
- 9 Flexible d'aspiration
- 10 Tête pour coussin*
- 11 Suceur de joints*
- 12 Position parking
- 13 Cordon électrique
- 14 Filtre de sortie d'air
- 15 Bouton marche arrêt avec régulateur électronique de la puissance d'aspiration*
- 16 Micro-filtre hygiénique
- 17 Filtre Bionic*
- 18 Position de rangement (sur la face inférieure de l'appareil)
- 19 Sac aspirateur
- 20 Couvercle du compartiment de poussière
- 21 Poignées de transport (sur la face avant et arrière)
- 22 Grille de sortie d'air
- 23 Indicateur pour le changement du sac aspirateur*

*selon l'équipement

Pièces de rechange et accessoires en option

A Paquet de sacs aspirateur de rechange

- Filtre type G (BBZ41FG)
- Pour une performance maximale : Gplus (BBZ41GPLUS)

Contenu :

4 sacs aspirateur avec fermeture

1 micro-filtre hygiénique

<http://www.dust-bag-bosch.com>

B Sac textile (filtre permanent) BBZ10TFG

Sac réutilisable avec fermeture à scratch.

C Filtre HEPA BBZ153HF

Filtre supplémentaire pour un air sortant plus pur. Recommandé pour personnes allergiques. A remplacer tous les ans.

D Microfiltre à charbon actif BBZ192MAF

Combinaison de microfiltre et de filtre à charbon actif. Empêche pour une longue durée des odeurs désagréables. À changer tous les six mois. Remplacer le cadre du filtre à charbon par le cadre support du microfiltre.

Important! La combinaison "Filtre Hepa" + "microfiltre à charbon actif" n'est pas possible.

E Filtre Bionic BBZ11BF

Filtre supplémentaire pour dissiper les odeurs gênantes. Changez le filtre si son efficacité diminue (après 1 an env.).
Référence : 468637

F Brosse TURBO-UNIVERSAL® pour capitonnages

BBZ42TB

Brossage et aspiration, en une seule opération de travail, sur des meubles capitonnés, matelas, sièges auto etc. Idéale pour aspirer des poils. Entraînement de la brosse rotative par le débit aspiré de l'aspirateur.

Pas besoin de raccordement électrique.

G Brosse TURBO-UNIVERSAL® pour sols BBZ102TBB

Brossage et aspiration en une seule opération sur des tapis à voile ras et des moquettes, voire appropriée à tous les revêtements. Idéale pour aspirer des poils. Entraînement de la brosse rotative par le débit aspiré de l'aspirateur.

Pas besoin de raccordement électrique.

H Brosse pour sols durs BBZ123HD

Pour aspirer sur des sols lisses (parquet, carrelages, dalles de terre cuite,...)

Avant la première utilisation

Fig. 1*

- Ouvrir le couvercle du compartiment de poussière (voir fig. 23).
- Retirer le filtre de protection du moteur de l'appareil.
- Placer le Filtre Bionic sur le filtre de protection du moteur.
- Pousser les filtres dans l'appareil et fermer le couvercle du compartiment de poussière.

Fig. 2*

Emmancher la poignée sur le flexible d'aspiration et l'endercher.

Fig. 3*

Glisser le suceur de joints et la tête pour coussins dans la cavité d'accessoires, comme illustré.

Mise en service

Fig. 4

- Endencher l'embout du flexible d'aspiration dans l'orifice d'aspiration situé dans le couvercle.
- Pour enlever le flexible d'aspiration, presser les deux nez d'enclenchement et retirer le flexible.

Fig. 5*

- Assembler la poignée et le tube télescopique.
- Insérer la poignée dans le tube télescopique jusqu'à son verrouillage.
Pour le désassemblage, presser le manchon de déverrouillage et retirer le tube télescopique.

Fig. 6*

- Assembler la brosse pour sols et le tube télescopique.
- Pousser le tube télescopique dans le manchon de la brosse pour sols jusqu'à l'enderchement.
Pour le désassemblage, presser le manchon de déverrouillage et retirer le tube télescopique.

Fig. 7*

En poussant la manchette coulissante/le poussoir dans le sens de la flèche, déverrouiller le tube télescopique et régler la longueur souhaitée.

Fig. 8

Saisir le cordon électrique par la fiche, le retirer à la longueur souhaitée et brancher la fiche dans la prise.

Fig. 9



Allumer/éteindre l'aspirateur en actionnant le bouton marche/arrêt dans le sens de la flèche.

Réglage de la puissance d'aspiration

Fig. 10

Régler la puissance d'aspiration en tournant le bouton marche/arrêt dans le sens de la flèche.



La puissance d'aspiration désirée peut être réglée en continu en tournant le bouton de réglage dans le sens de la flèche.

- Plage de faible puissance => 
Pour le nettoyage de matières délicates, telles que tissus, voilages, rembourrages, etc.
- Plage de puissance moyenne => 
Pour le nettoyage quotidien en cas de faible encrassement.
- Plage de puissance élevée => 
Pour le nettoyage de revêtements de sols robustes, sols durs et en cas de salissures importantes.

Aspiration

Fig. 11*

Réglage de la brosse pour sols:

- tapis et moquettes => 
- sols durs => 

Attention !

Les brosses pour sols sont soumises à une certaine usure en fonction de la nature de votre sol dur (p.ex. carrelages rustiques, rugueux). C'est pourquoi, vous devez vérifier régulièrement la semelle de la brosse. Des semelles de brosse usées, à arêtes coupantes, peuvent occasionner des dommages sur des sols durs fragiles tels que parquets ou linoléum. Le fabricant décline toute responsabilité pour d'éventuels dommages résultant d'une brosse pour sols usée.

Fig. 12

Enlever la tête pour coussins et le suceur de joints de la cavité d'accessoires, comme illustré.

Fig. 13*

Aspiration avec les accessoires supplémentaires
Emmancher les suceurs sur le tube d'aspiration ou la poignée, selon les besoins:

- Suceur de joints, pour aspirer dans les joints et les coins etc.
- Tête pour coussins pour aspirer sur des meubles capitonnés, rideaux, etc.

Fig. 14

Après l'utilisation, glisser le suceur de joints et la tête pour coussins dans la cavité d'accessoires, comme illustré.

Fig. 15*

Brosse pour poils d'animaux
Brosse pour sols pour éliminer des poils d'animaux facilement et à fond
Pour le nettoyage, aspirer la buse simplement avec le tube d'aspiration / tube télescopique

Brosse pour sols durs

Fig. 16*

Pour aspirer sur des revêtements de sol durs (carrelages, parquet, etc.)

Nettoyage de la brosse pour sols durs

Fig. 17*

- Pour son nettoyage, aspirer la brosse par le bas.
- Couper les fils et cheveux enroulés avec des ciseaux. Aspirer les fils et cheveux avec le suceur de joints.

Turbo-brosse

Si votre appareil est équipé d'une turbo-brosse, veuillez lire les consignes d'utilisation et d'entretien figurant dans la notice d'utilisation jointe.

Fig. 18

En cas de courtes pauses d'aspiration, vous pouvez utiliser la position parking sur le côté de l'appareil. Après avoir éteint l'appareil, glisser le crochet situé sur la brosse pour sols dans l'évidement sur le côté de l'appareil.

Fig. 19

Lors de l'aspiration, p.ex. sur des escaliers, l'appareil peut également être porté par l'une des deux poignées.

Après le travail

Fig. 20

Retirer la fiche de la prise.
Tirer brièvement sur le cordon électrique pour le relâcher (le câble s'enroule automatiquement).

Fig. 21

Pour ranger/transporter l'appareil, vous pouvez utiliser la position de rangement sur le dessous de l'aspirateur.
Placer l'appareil debout, pousser le crochet à la brosse pour sols dans l'évidement à la face inférieure de l'appareil.

Changement du filtre

Remplacement du sac aspirateur

Fig. 22

- Si l'indicateur pour le changement du sac dans le couvercle est complètement rempli en jaune, lorsque la brosse pour sols est décollée du sol et la puissance d'aspiration est réglée au maximum, il faut changer le sac aspirateur même s'il n'est pas encore plein. Dans ce cas, la nature de la matière contenue dans le sac rend le changement nécessaire. La brosse, le tube d'aspiration et le flexible d'aspiration ne doivent alors pas être bouchés, car ceci peut également déclencher l'indication pour le changement du sac aspirateur.

- Pour retirer les obstructions, la poignée peut être facilement détachée du flexible.

Fig. 23

Ouvrir le couvercle en actionnant le levier de fermeture dans le sens de la flèche.

Fig. 24

- Fermer le sac aspirateur en tirant sur l'attache de fermeture et l'enlever.
- Introduire un sac aspirateur neuf dans le support et le pousser jusqu'en butée.
Attention: Le couvercle ferme uniquement si un sac aspirateur est en place.

Nettoyer le filtre de protection du moteur

Le filtre de protection du moteur doit être nettoyé régulièrement en le frappant avec le rinçant !

Fig. 25*

- Ouvrir le couvercle du compartiment de poussière (voir fig. 23).
- Enlever le filtre de protection du moteur de l'appareil en le retirant dans le sens de la flèche.
- Séparer le filtre de protection du moteur et le Filtre Bionic.
- Passer le filtre de protection du moteur en le frappant.
- Si le filtre de protection du moteur est très encrassé, il est recommandé de le rincer. Laisser ensuite sécher le filtre au moins 24 heures.
- Attention : Le Filtre Bionic ne doit pas entrer en contact avec de l'eau, car cela compromet la fonction du filtre.
- Après le nettoyage, poser si nécessaire le Filtre Bionic sur le filtre de protection du moteur et introduire les deux filtres dans l'appareil.
- Fermer le couvercle du compartiment de poussière.

Changement du Filtre Bionic

Si votre appareil est équipé d'un Filtre Bionic, il est recommandé de le changer si son efficacité diminue (après 1 an env.).

Fig. 26*

- Ouvrir le couvercle du compartiment de poussière (voir fig. 23).
- Retirer de l'appareil le filtre de protection du moteur doté du Filtre Bionic.
- Enlever du filtre de protection du moteur le Filtre Bionic usagé et l'éliminer.
- Poser le Filtre Bionic sur le filtre de protection du moteur.
- Pousser les filtres dans l'appareil et fermer le couvercle du compartiment de poussière.
- Le filtre de protection du moteur doit aussi être mis en place dans l'appareil, même si vous ne désirez plus utiliser de Filtre Bionic

Attention: L'aspirateur ne doit pas être utilisé sans filtre de protection du moteur !

*selon l'équipement

Remplacement du micro-filtre hygiénique

Quand dois-je le remplacer: A chaque nouveau paquet de sacs d'aspirateur de rechange

Fig. 27*

- Ouvrir le couvercle du compartiment de poussière (voir fig. 23).
- Déverrouiller le support de filtre en poussant le levier de fermeture dans le sens de la flèche.
- Enlever le micro-filtre hygiénique. Placer un micro-filtre hygiénique neuf dans l'appareil.
- Introduire le support de filtre dans l'appareil et l'enclencher.

Remplacement du micro-filtre à charbon actif

Si votre appareil est équipé d'un micro-filtre à charbon actif, il faudrait le changer tous les six mois.

Fig. 28*

- Ouvrir le couvercle du compartiment de poussière (voir fig. 23).
- Déverrouiller le support de filtre en poussant le levier de fermeture dans le sens de la flèche.
- Enlever le micro-filtre à charbon actif.
- Mettre en place un micro-filtre à charbon actif neuf.
- Introduire le support de filtre dans l'appareil et l'enclencher.

Changer le filtre Hepa

Si votre appareil est équipé d'un filtre Hepa, celui-ci doit être changé tous les ans.

Fig. 29*

- Ouvrir le couvercle du compartiment de poussière (voir fig. 23).
- Déverrouiller le filtre Hepa en poussant le levier de fermeture dans le sens de la flèche et enlever le filtre de l'appareil.
- Mettre en place un filtre Hepa neuf et l'enclencher.

Après l'aspiration de fines particules de poussières, nettoyer le filtre de protection du moteur, changer éventuellement le micro-filtre hygiénique, le micro-filtre à charbon actif ou le filtre Hepa.

Entretien

Avant chaque nettoyage de l'aspirateur, il faut l'éteindre et retirer la fiche de la prise de secteur. L'aspirateur et les accessoires en plastique peuvent être entretenus avec un produit de nettoyage pour plastique usuel du commerce.

Ne pas utiliser de produits récurants, de nettoyeurs pour verre ni de nettoyeurs universels. Ne jamais plonger l'aspirateur dans l'eau.

Si nécessaire, le compartiment de poussière peut être aspiré avec un deuxième aspirateur ou simplement être nettoyé avec un chiffon à poussière/pinceau à poussière sec.

Sous réserve de modifications techniques.

Siamo lieti che Lei abbia scelto un'aspirapolvere Bosch della serie BSGL3.

Nelle presenti istruzioni per l'uso verranno illustrati diversi modelli BSGL3. È pertanto possibile che non tutte le caratteristiche dell'equipaggiamento e le funzioni qui descritte riguardino il modello da Lei scelto.

Devono essere utilizzati esclusivamente gli accessori Bosch originali, pensati in modo specifico per la Sua aspirapolvere, al fine di garantire il miglior risultato di pulizia possibile.

Aprire le pagine illustrate!



Descrizione dell'apparecchio

- 1 Spazzola commutabile per pavimenti con bussola di sblocco*
- 2 Bocchetta commutabile per pavimenti
- 3 Bocchetta per pavimenti duri*
- 4 Spazzola TURBO-UNIVERSAL* per pavimenti
- 5 Bocchetta per peli di animale*
- 6 Tubo telescopico con tasto di scorrimento*
- 7 Tubo telescopico con guarnizione di scorrimento e bussola di sblocco*
- 8 Impugnatura del tubo flessibile*
- 9 Tubo flessibile di aspirazione
- 10 Bocchetta per cuscini*
- 11 Bocchetta per giunti*
- 12 Supporto ausiliario di parcheggio
- 13 Cavo di collegamento alla rete elettrica
- 14 Filtro di soffiaggio
- 15 Tasto di attivazione/disattivazione con regolatore elettronico della potenza di aspirazione*
- 16 Microfiltro igiene
- 17 Filtro Bionict*
- 18 Strumento ausiliario di stazionamento (sul lato inferiore dell'apparecchio)
- 19 Sacchetto filtrante
- 20 Coperchio del vano di raccolta dello sporco
- 21 Maniglie di trasporto (sul lato anteriore e posteriore)
- 22 Griglia di sfiatione
- 23 Display di sostituzione del filtro*

*a seconda del tipo di dotazione

Parti di ricambio e accessori speciali

A Confezione del filtro di ricambio

- Filtro modello G (BBZ41FG)
- Per una performance eccezionale: Gplus (BBZ41GPLUS)

Contenuto:

4 sacchetti filtro con sistema di chiusura
1 microfiltro igiene

<http://www.dust-bag-bosch.com>

B Filtro tessile (filtro permanente) BBZ10TFG

Filtro riciclabile con chiusura con velcro

C Filtro HEPA BBZ153HF

Filtro supplementare per una migliore aria di scarico.

Consigliato per gli allergici. Da sostituire una volta all'anno.

D Microfiltro a carbone attivo BBZ192MAF

Abbinamento di microfiltro e filtro a carbone attivo
Impedisce la formazione di odori sgradevoli per lunghi periodi di tempo. Sostituire ogni sei mesi.
Sostituire il supporto del filtro a carbone con il supporto del microfiltro.

Attenzione!

L'abbinamento "filtro Hepa" + "Microfiltro a carbone attivo" non è possibile.

E Filtro Bionic BBZ11BF

Filtro aggiuntivo per eliminare gli odori sgradevoli
Sostituire il filtro quando diminuisce l'efficacia (dopo ca. 1 anno)
Numero d'ordinazione: 468637

F Spazzola TURBO-UNIVERSAL® per imbottiti BBZ42TB

Per spazzolare e pulire in una sola operazione di mobili imbottiti, materassi, sedili di automobili, ecc.
E' particolarmente adatta per aspirare i peli persi dagli animali. Il funzionamento del rullo delle spazzole avviene mediante la corrente di aspirazione dello stesso aspirapolvere.
Non è necessario alcun collegamento elettrico.

G Spazzola TURBO-UNIVERSAL® per pavimenti BBZ102TBB

Per spazzolare e pulire in una sola operazione tappeti a pelo corto e moquette, nonché tutti i tipi di rivestimenti. E' particolarmente adatta per aspirare i peli persi dagli animali. Il funzionamento del rullo delle spazzole avviene mediante la corrente di aspirazione dello stesso aspirapolvere.
Non è necessario alcun collegamento elettrico.

H Spazzola per pavimenti duri BBZ123HD

Per pulire pavimenti lisci (parquet, piastrelle, terracotta, ecc.)

Prima di utilizzare l'apparecchio per la prima volta

Figura 1*

- Aprire il coperchio del vano di raccolta dello sporco (vedere figura 23).
- Rimuovere dall'apparecchio il filtro di protezione del motore
- Applicare il filtro Bionic sul filtro di protezione del motore.
- Inserire il filtro nell'apparecchio e richiudere il coperchio del vano di raccolta dello sporco.

Figura 2*

Collegare e fissare l'impugnatura al tubo flessibile di aspirazione.

Figura 3*

Spostare la bocchetta per cuscini e la bocchetta per cuscini nel supporto per accessori, secondo quanto indicato.

Messa in funzione

Figura 4*

- Inserire il tronchetto di aspirazione nell'apposita apertura sul coperchio, facendolo innestare in posizione.
- Per rimuovere il tubo flessibile di aspirazione, premere i due nottolini ed estrarre il tubo.

Figura 5*

- Collegare l'impugnatura e il tubo telescopico.
- Spingere l'impugnatura nel tubo telescopico fino a farla innestare in posizione.
Per sbloccare, premere la bussola di sblocco e rimuovere il tubo telescopico.

Figura 6*

- Collegare la spazzola per pavimenti e il tubo telescopico.
- Spingere il tubo telescopico nel raccordo della spazzola per pavimenti fino a farlo innestare in posizione.
Per sbloccare, premere la bussola di sblocco e rimuovere il tubo telescopico.

Figura 7*

Regolando il tasto di scorrimento / la guarnizione di scorrimento nel senso indicato dalla freccia, sbloccare il tubo telescopico e regolare la lunghezza desiderata.

Figura 8*

Afferrare il cavo di allacciamento alla rete elettrica a livello della spina, estrarlo fino a ottenere la lunghezza desiderata e collegare quindi la spina.

Figura 9*



Attivare/disattivare l'aspirapolvere azionando il tasto ON/OFF nel senso indicato dalla freccia.

Regolazione della potenza di aspirazione

Figura 10

Regolazione della potenza di aspirazione attraverso la rotazione del tasto ON/OFF nel senso indicato dalla freccia.



La potenza di aspirazione desiderata può essere regolata su più livelli ruotando il selettore nel senso indicato dalla freccia.

- Potenza minima => 
Per la pulizia di tessuti delicati, come ad es. imbottiture delicate, tende, ecc.
- Potenza media => 
Per la pulizia quotidiana in condizioni di sporco limitato.
- Potenza elevata => 
Per la pulizia di rivestimenti resistenti, di pavimenti duri e in caso di forte sporco.

Aspirazione

Figura 11*

Regolazione della bocchetta per pavimenti:

- Tappeti e moquette => 
- Pavimenti lisci => 

Attenzione!

Le spazzole per pavimenti sono soggette a diversi livelli di usura, a seconda delle caratteristiche del pavimento (ad es. piastrelle ruvide, rustiche). Perciò è necessario controllare regolarmente la soletta della spazzola. Solette usurate o con spigoli vivi possono danneggiare i pavimenti più delicati, come il parquet o il marmo. Il produttore non è responsabile di eventuali danni causati da spazzole usurate.

Figura 12

Rimuovere la bocchetta per cuscini e la bocchetta per giunti dal supporto per accessori, secondo quanto indicato.

Figura 13*

Uso degli accessori supplementari

Applicare le bocchette al tubo di aspirazione o all'impugnatura, in funzione delle proprie specifiche esigenze:

- a) Bocchetta per giunti per la pulizia di giunti, angoli, ecc.
- b) Bocchetta per cuscini per la pulizia di mobili imbottiti, tende, ecc.

Figura 14

Dopo l'utilizzo, spostare la bocchetta per giunti e la bocchetta per cuscini nel supporto per accessori, secondo quanto indicato.

Figura 15*

Bocchetta per peli di animale

Spazzola per pavimenti per una facile pulizia a fondo che consenta di eliminare i peli di animale

Per la pulizia della bocchetta, aspirare semplicemente lo sporco con il tubo di aspirazione / tubo telescopico

Spazzola per pavimenti duri

Figura 16*

Per la pulizia di pavimenti duri (piastrelle, parquet, ecc.)

Pulizia dei pavimenti duri

Figura 17*

- a) Aspirare la parte inferiore della bocchetta per pulir-la.
- b) Tagliare con le forbici i fili e i capelli rimasti attorcigliati.
Aspirare fili e capelli con la bocchetta per giunti.

Spazzola turbo

Se l'apparecchio è dotato di una spazzola turbo, fare riferimento alle avvertenze in merito all'utilizzo e alla manutenzione contenute nelle istruzioni per l'uso fornite in allegato.

Figura 18

In caso di brevi pause è possibile utilizzare il supporto ausiliario di parcheggio situato sul lato dell'apparecchio.

In seguito alla disattivazione dell'apparecchio, inserire il gancio della spazzola per pavimenti nell'apposita fessura sul lato dell'apparecchio.

Figura 19

Per la pulizia di scale, per esempio, è possibile trasportare l'apparecchio afferrandolo in corrispondenza di una delle due maniglie.

Dopo la pulizia

Figura 20

Staccare la spina.

Tirare brevemente il cavo di collegamento alla rete elettrica e rilasciarlo (il cavo si arrotola automaticamente).

Figura 21

Per trasportare e riporre l'apparecchio, è possibile servirsi dello strumento ausiliario di stazionamento situato sul lato inferiore dell'apparecchio stesso.

Posizionare l'apparecchio verticalmente. Inserire il gancio della bocchetta per pavimenti nell'apposita fessura sul lato inferiore dell'apparecchio.

*a seconda della specifica dotazione

Sostituzione del filtro

Sostituzione del sacchetto filtrante

Figura 22

a) Se, quando si solleva dal pavimento l'apposita bocchetta a massima potenza aspirante, il display di sostituzione del filtro sul coperchio è completamente giallo, è necessario sostituire il sacchetto filtrante, anche nel caso in cui esso non sia ancora del tutto pieno. In questo caso è il tipo di materiale a rendere necessaria la sostituzione.

La bocchetta, il tubo di aspirazione e il tubo flessibile di aspirazione non devono essere intasati; in caso contrario, il display di sostituzione del filtro potrebbe scattare.

b) Per eliminare le occlusioni, è possibile staccare l'impugnatura dal tubo flessibile.

Figura 23

Aprire il coperchio dell'apparecchio azionando la leva di chiusura nel senso indicato dalla freccia.

Figura 24

- a) Chiudere il sacchetto filtrante tirando la linguetta di chiusura ed estrarlo.
- b) Inserire il nuovo sacchetto filtrante sul supporto fino al raggiungimento del dispositivo di arresto.

! **Attenzione:** il coperchio si chiude solo dopo che è stato inserito il sacchetto filtrante

Pulizia del filtro di protezione del motore

Si consiglia di pulire il filtro di protezione del motore a intervalli regolari, battendolo leggermente e lavandolo.

Figura 25

- Aprire il coperchio del vano di raccolta dello sporco (vedere figura 23).
- Rimuovere il filtro di protezione del motore dall'apparecchio tirando nel senso indicato dalla freccia.
- Separare il filtro di protezione del motore e il filtro Bionic.*
- Pulire il filtro di protezione del motore battendolo leggermente.
- In caso di sporco ostinato è necessario lavare il filtro di protezione del motore. Successivamente, lasciarlo asciugare per almeno 24 ore.

! **Attenzione:** il filtro Bionic non deve assolutamente entrare in contatto con l'acqua, altrimenti viene compromesso il funzionamento del filtro.

- Dopo la pulizia, se necessario, applicare il filtro Bionic sul filtro di protezione del motore e inserire entrambi i filtri nell'apparecchio.
- Chiudere il coperchio del vano di raccolta dello sporco.

Sostituzione del filtro Bionic

Se l'apparecchio è dotato di un filtro Bionic, questo deve essere sostituito quando diminuisce la sua efficacia (dopo ca. 1 anno).

Figura 26*

- Aprire il coperchio del vano di raccolta dello sporco (vedere figura 23).
- Estrarre dall'apparecchio il filtro di protezione del motore con il filtro Bionic.
- Togliere il vecchio filtro Bionic dal filtro di protezione del motore quindi provvedere al suo smaltimento.
- Applicare il filtro Bionic sul filtro di protezione del motore.
- Inserire il filtro nell'apparecchio e richiudere il coperchio del vano di raccolta dello sporco.
- Il filtro di protezione del motore deve essere nuovamente inserito nell'apparecchio anche se non si desidera più utilizzare il filtro Bionic.

! **Attenzione:** L'aspiratore non può essere utilizzato senza filtro di protezione del motore!

Sostituzione del microfiltro igiene

Quando si deve effettuare la sostituzione: per ogni nuova protezione del filtro di ricambio

Figura 27*

- Aprire il coperchio del vano di raccolta dello sporco (cfr. Figura 23).
- Sbloccare il portafiltro azionando la leva di chiusura nel senso indicato dalla freccia.

- Rimuovere il microfiltro igiene. Montare il nuovo microfiltro igiene.
- Montare il portafiltro sull'apparecchio e farlo innestare in posizione.

Sostituzione del microfiltro a carbone attivo

Se l'apparecchio è dotato di un microfiltro a carbone attivo, questo filtro deve essere sostituito ogni sei mesi.

Figura 28*

- Aprire il coperchio del vano di raccolta dello sporco (cfr. Figura 23).
- Sbloccare il portafiltro azionando la leva di chiusura nel senso indicato dalla freccia.
- Rimuovere il microfiltro a carbone attivo.
- Montare il nuovo microfiltro a carbone attivo.
- Montare il portafiltro sull'apparecchio e farlo innestare in posizione.

Sostituzione del filtro Hepa

Se l'apparecchio è dotato di un filtro Hepa, questo filtro deve essere sostituito una volta all'anno.

Figura 29*

- Aprire il coperchio del vano di raccolta dello sporco (cfr. Figura 23).
- Azionando la leva di chiusura nel senso indicato dalla freccia, sbloccare il filtro Hepa ed estrarlo dall'apparecchio.
- Montare il nuovo filtro Hepa e farlo innestare in posizione.

Dopo aver aspirato le piccole particelle di polvere, pulire il filtro di protezione del motore e, se necessario, sostituire il microfiltro igiene, il microfiltro a carbone attivo o il filtro HEPA.

Manutenzione

Prima di pulire l'aspirapolvere, è necessario disattivarlo e staccare la spina. L'aspirapolvere e gli accessori di plastica possono essere puliti con un normale detergente per plastica.

Non utilizzare strumenti abrasivi né detergenti universali o per vetro. Non immergere mai l'aspirapolvere nell'acqua.

Il vano di raccolta dello sporco può essere pulito con un altro aspirapolvere o semplicemente mediante un panno/pennello asciutto.

Con riserva di modifiche tecniche

nl

Het verheugt ons dat u voor een Bosch stofzuiger uit de serie BSGL3 heeft gekozen.

In deze gebruiksaanwijzing worden verschillende BSGL3 - modellen beschreven. Het is dan ook mogelijk dat niet alle genoemde kenmerken en functies gelden voor uw toestel.

U dient alleen gebruik te maken van originele accessoires van Bosch, die speciaal voor uw stofzuiger ontwikkeld zijn om een zo goed mogelijk resultaat te bereiken.

Gelieve de pagina's met afbeeldingen uit te klappen!

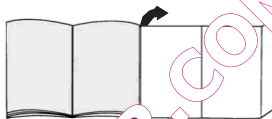

Beschrijving van het apparaat

- 1 Omschakelbaar vloermondstuk met ontgrendelingshuls*
- 2 Omschakelbaar vloermondstuk*
- 3 Mondstuk voor harde vloeren*
- 4 TURBO-UNIVERSAL®-borstel voor de vloer*
- 5 Mondstuk voor haren van dieren*
- 6 Telescoopbuis met schuifknop*
- 7 Telescoopbuis met schuifmanchet en ontgrendelingshuls*
- 8 Handgreep van de slang*
- 9 Zuigslang
- 10 Meubelmondstuk*
- 11 Kierenmondstuk*
- 12 Parkeerhulp
- 13 Elektriciteitssnoer
- 14 Uitblaasfilter
- 15 Aan-/uitoets met elektronische zuigkrachtregelaar*
- 16 Micro-hygiënefilter
- 17 Bionic Filter*
- 18 Uitschakelhulp (aan de onderzijde van het apparaat)
- 19 Filterzak
- 20 Deksel voor stofcompartiment
- 21 Handgrepen (aan voor- en achterzijde)
- 22 Uitblaasrooster
- 23 Filtervervangindicatie*

*afhankelijk van de uitvoering

Onderdelen en extra toebehoren

A Reservefilterverpakking

- Filter type G (BBZ41FG)
- Voor de beste performance: Gplus (BBZ41GPLUS)

Inhoud:

4 filterzakken met afsluiting

1 microhygiënefilter

<http://www.dust-bag-bosch.com>

B Textielfilter (duurzaam filter) BBZ10TFG

Recyclebaar filter met klittenband.

C HEPA-Filter BBZ153HF

Extra filter voor schonere uitblaasluft.

Aanbevolen voor mensen die allergisch zijn. Jaarlijks vervangen.

D Micro-actiefkoolfilter BBZ192MAF

Combinatie van micro en actief koolfilter. Gaat lange tijd storende geurtjes tegen. Halfjaarlijks vervangen. Koolfilterframe vervangen door het frame van de microfilter.

Let op!

Combinatie van "Hepa-Filter" + "Micro-actiefkoolfilter" niet mogelijk.

E Bionic filter BBZ11BF

Extra filter om storende geurtjes tegen te gaan

In het geval van een gebrekkige werking dient het filter te worden vervangen (na ca. 1 jaar)

Bestelnummer: 468637

F TURBO-UNIVERSAL®-borstel voor bekleedingsstukken BBZ42TB

Borstelen en zuigen van gestoffeerde stoelen, matrassen, autostoelen enz. in één beweging. Met name geschikt voor het opzuigen van haren. De rolborstel wordt aangedreven door de zuigstroom van de stofzuiger. Geen elektrische aansluiting vereist.

G TURBO-UNIVERSAL®-borstel voor vloeren BBZ102TBB

Borstelen en zuigen van tapijten en tapijtvloeren met korte pool en alle bekledingen in één beweging. Met name geschikt voor het opzuigen van haren. De rolborstel wordt aangedreven door de zuigstroom van de stofzuiger.

Geen elektrische aansluiting vereist.

H Mondstuk voor harde vloeren BBZ123HD

Voor het zuigen van gladde vloeren (parket, tegels, terracotta,...)

- Bionic filter op het motorbeveiligingsfilter plaatsen.
- De filters in het apparaat schuiven en deksel van het stofcompartiment sluiten.

Afbeelding 2*

Handgreep op de zuigslang steken en laten inklinken.

Afbeelding 3*

Het mondstuk voor kieren en het meubelmondstuk, zoals afgebeeld, in de houder voor de toebehoren schuiven.

De stofzuiger in gebruik nemen

Afbeelding 4

a) Het aansluitstuk van de zuigslang in de zuigopening in het deksel klikken.

b) Bij het verwijderen van de zuigslang beide arêteernokken samen indrukken en de slang eruit trekken.

Afbeelding 5

a) Handgreep in telescoopbuis in elkaar steken.

b) Handgreep in de telescoopbuis schuiven tot hij vastklikt.

c) De verbinding op te heffen op de ontgrendelingshuls drukken en de telescoopbuis eruit trekken.

Afbeelding 6*

a) Vloermondstuk en telescoopbuis in elkaar steken.

b) Telescoopbuis in het aansluitstuk van het vloermondstuk schuiven tot hij vastklikt. Om de verbinding op te heffen op de ontgrendelingshuls drukken en de telescoopbuis eruit trekken.

Afbeelding 7*

Door het verstellen van de schuifmanchet/schuifknop in de richting van de pijl de telescoopbuis ontgrendelen en de gewenste lengte instellen.

Afbeelding 8

De stekker van het elektriciteits snoer vastpakken, het snoer tot de gewenste lengte uittrekken en de stekker in het stopcontact steken.

Afbeelding 9

De stofzuiger door middel van de aan-/ uitknop in de richting van de pijl in- of uitschakelen.

Zuigkracht regelen

Afbeelding 9

De zuigkracht instellen door de aan-/ uitknop in de richting van de pijl te draaien.



Door de regelknop in de richting van de pijl te draaien kan de gewenste zuigkracht traploos worden ingesteld.

- Lage stand => 
- Voor het schoonzuigen van gevoelige stoffen, zoals kwetsbare bekleding, gordijnen, etc.

Voor het eerste gebruik

Afbeelding 1*



- Deksel van het stofcompartiment openen (zie afbeelding 23).
- Motorbeveiligingsfilter uit het apparaat nemen

- Gemiddelde stand =>  voor de dagelijkse reiniging bij geringe vervuiling.
- hoge stand =>  Voor het reinigen van zware vloerbedekking, harde vloeren en bij sterke vervuiling.

Zuigen

Afbeelding 11*

Vloermondstuk instellen:

- tapijt en vaste vloerbedekking => 
- gladde vloeren => 

Let op!

Mondstukken zijn, afhankelijk van het type harde vloer (bijv. ruwe vloeren of rustieke plavuizen) onderhevig aan enige slijtage. Daarom dient u de onderkant van het mondstuk regelmatig te controleren. Wanneer de onderkant van het mondstuk versleten is of scherpe randen heeft, kan dit schade veroorzaken aan gevoelige harde vloeren, zoals parket of linoleum. De fabrikant is niet aansprakelijk voor eventuele schade als gevolg van een versleten mondstuk.

Afbeelding 12

Het meubelmondstuk en het mondstuk voor kieren, zoals afgebeeld, uit de houder voor de toebehoren nemen.

Afbeelding 13*

Zuigen met extra toebehoren
Mondstukken naar behoefte op de handgreep of de zuigbuis steken:

- a) Mondstuk voor kieren voor het schoonmaken van kieren en hoeken, etc.
- b) Meubelmondstuk voor het afzuigen van gestoffeerde meubelen, gordijnen etc.

Afbeelding 14

Na het gebruik het mondstuk voor kieren en het meubelmondstuk, zoals afgebeeld, in de houder voor de toebehoren schuiven.

Afbeelding 15*

Mondstuk voor haren van dieren
Vloermondstuk voor het gemakkelijk en grondig verwijderen van haren van dieren
Om het mondstuk te reinigen kan het eenvoudig met de zuigbuis / telescoopbuis worden schoongezogen

Mondstuk voor harde vloeren

Afbeelding 16*

Voor het afzuigen van harde vloerbekleding (tegels, parket enz.)

Reiniging van het mondstuk voor harde vloeren

Afbeelding 17*

- a) Om het mondstuk te reinigen zuigt u het van onderaf schoon.

- b) Opgewikkelde draden en haren met een schaar doorknippen.
Draden en haren wegzuigen met het mondstuk voor kieren.

Turboborstel

Wanneer uw apparaat is uitgerust met een turboborstel, vindt u de aanwijzingen voor het gebruik en het onderhoud in de meegeleverde gebruiksaanwijzing.

Afbeelding 18

Bij korte zuigpauzes kunt u de parkeerhulp aan de zijkant van het apparaat gebruiken.
Na het uitschakelen van het apparaat de haak aan het mondstuk voor harde vloeren in de uitsparing aan de zijkant van het apparaat schuiven.

Afbeelding 19

Bij het zuigen, bijv. op tapijten, kan het apparaat ook aan een van beide handgrepen worden getransporteerd.

Na het werk

Afbeelding 20

De stekker uit het stopcontact halen.
Kort aan het netsnoer trekken en loslaten. (Het snoer valt automatisch op.)

Afbeelding 21

Voor het opbergen /transporteren van het apparaat kunt u de opbergklem aan de onderkant van het apparaat gebruiken.
Het apparaat rechtop neerzetten. De haak van het vloermondstuk in de uitsparing aan de onderkant van het apparaat schuiven.

Vervangen van het filter

Filterzak vervangen

Afbeelding 22

- a) Wanneer op het moment dat het vloermondstuk van de bodem is opgetild en het hoogste zuigvermogen is ingesteld in het deksel de filtervervangindicatie volledig geel wordt weergegeven, dan dient de filterzak te worden vervangen, ook als hij nog niet vol is. In dit geval is vervanging noodzakelijk vanwege de aard van de inhoud van de zak.
Mondstuk, zuigbuis en zuigslang mogen hierbij niet verstopt zijn, omdat dit ook de filterwisselindicatie beïnvloedt.
- b) Om verstoppingen te verwijderen kan de handgreep gemakkelijk van de slang worden losgemaakt.

Afbeelding 23

Het deksel openen door in de richting van de pijl op de sluihendel te drukken.

Afbeelding 24

- a) Filterzak afsluiten en uitnemen door aan het sluitlipje te trekken.
- b) Nieuwe filterzak tot aan de aanslag in de houder schuiven.

! Let op: het deksel sluit alleen wanneer de filterzak in de stofzuiger is geplaatst.

Motorbeveiligingsfilter schoonmaken

Het motorbeveiligingsfilter dient regelmatig te worden schoongemaakt door het uit te kloppen of uit te wassen!

Afbeelding 25

- Deksel van het stofcompartiment openen (zie afbeelding 23).
- Motorbeveiligingsfilter in de richting van de pijl uit het apparaat nemen.
- Motorbeveiligingsfilter en bionic filter scheiden.*
- Motorbeveiligingsfilter reinigen door het uit te kloppen.
- Als het erg vuil is, dient het motorbeveiligingsfilter uitgewassen te worden. Filter vervolgens minstens 24 uur laten drogen.

! **Let op:** Het bionic filter mag niet met water in aanraking komen, omdat de ervan hierdoor benadeeld wordt.

- Na de reiniging eventueel het bionic filter op het motorbeveiligingsfilter plaatsen en beide filters in het apparaat schuiven.
- Deksel van stofcompartiment sluiten.

Bionic filter vervangen

Is uw apparaat uitgerust met een bionic filter, dan dient dit in het geval van een gebrekkige werking te worden vervangen te worden (na ca. 1 jaar).

Afbeelding 26*

- Deksel van stofcompartiment* openen (zie afbeelding 23).
 - Motorbeveiligingsfilter met bionic filter uit het apparaat nemen.
 - Oude bionic filter met het motorbeveiligingsfilter halen en afvoeren.
 - Bionic filter op het motorbeveiligingsfilter plaatsen.
 - De filters in het apparaat schuiven en deksel van het stofcompartiment sluiten.
 - Het motorbeveiligingsfilter moet ook weer in het apparaat worden ingebracht wanneer u geen bionic filter meer wilt gebruiken.
- ! **Let op:** De stofzuiger mag niet worden gebruikt zonder motorbeveiligingsfilter!

Micro-hygiënefilter vervangen

Wanneer vervang ik dit: bij elke nieuwe verpakking vervangingsfilters

Afbeelding 27*

- Het deksel van het stofvak openen. (zie Afbeelding 23).
- De filterhouder ontgrendelen door in de richting van de pijl op de sluihendel te drukken.

- Micro-hygiënefilter verwijderen. Nieuwe micro-hygiënefilter in het apparaat plaatsen.
- De filterhouder in het apparaat inbrengen en laten inklikken.

Micro-actiefkoolfilter vervangen

Is uw apparaat uitgerust met een micro-actiefkoolfilter, dan dient dit eens per halfjaar te worden vervangen.

Afbeelding 28*

- Het deksel van het stofcompartiment openen. (zie Afbeelding 23).
- De filterhouder ontgrendelen door in de richting van de pijl op de sluihendel te drukken.
- Micro-actiefkoolfilter verwijderen.
- Nieuw micro-actiefkoolfilter plaatsen.
- De filterhouder in het apparaat inbrengen en laten inklikken.

Hepa-filter vervangen

Is uw apparaat uitgerust met een Hepa-filter, dan dient dit jaarlijks te worden vervangen.

Afbeelding 29*

- Het deksel van het stofcompartiment openen. (zie Afbeelding 23).
- De filterhouder in de richting van de pijl op de sluihendel te drukken het Hepa-filter ontgrendelen en uit het apparaat nemen.
- Nieuw Hepa-filter plaatsen en laten inklikken.

Na het opzuigen van fijne stofdeeltjes het motorbeveiligingsfilter reinigen, eventueel het micro-hygiënefilter, het micro-actiefkoolfilter of HEPA-filter vervangen.

Onderhoud

Voor het schoonmaken dient de stofzuiger altijd te worden uitgeschakeld en de stekker uit het stopcontact te worden gehaald. De stofzuiger en accessoires van kunststof kunnen met een in de handel gebruikelijk schoonmaakmiddel voor kunststof worden onderhouden.

! **Geen schuurmiddelen, glas- of allesreiniger gebruiken. De stofzuiger nooit in water houden.**

Het stofcompartiment kan indien nodig met een tweede stofzuiger worden uitgezogen, of eenvoudig met een droge stofdoek of stofkwast worden schoongemaakt.

Technische wijzigingen voorbehouden.

*afhankelijk van de uitvoering

Tillykke med den nye Bosch støvsuger fra serie BSL3. I denne brugsanvisning beskrives alle de forskellige BSL3-modeller. Det er derfor muligt, at nogle af de beskrevne funktioner og udstyr ikke findes på den aktuelle model.

Det anbefales, at der altid anvendes originalt tilbehør fra Bosch, fordi dette tilbehør er blevet specielt udviklet netop til denne støvsuger for at opnå det optimalt bedste resultat af støvsugningen.

Fold siderne med figurene ud!

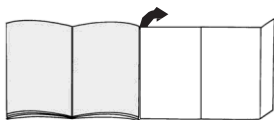

Beskrivelse af apparatet

- 1 Universalgulvmundstykke med låsemuffe*
- 2 Universalgulvmundstykke
- 3 Mundstykke til hårde gulvbelægninger*
- 4 TURBO-UNIVERSAL®-børste til gulve*
- 5 Dyrehårsmundstykke*
- 6 Teleskoprør med skydeknop*
- 7 Teleskoprør med skydemanchet og låsemuffe*
- 8 Slangehåndgreb*
- 9 Sugeslange
- 10 Polstermundstykke*
- 11 Fugemundstykke*
- 12 Parkeringsssystem
- 13 Ledning
- 14 Udblæsningsfilter
- 15 Tænd-/slukknop med elektronisk sugestyrekontrol
- 16 Micro-hygiejnefilter
- 17 Bionic-filter*
- 18 Parkeringsssystem (på apparatets underside)
- 19 Filterpose
- 20 Støvrumslåg
- 21 Bærehåndtag (på for- og bagside)
- 22 Udblæsningsgitter
- 23 Filterskiftindikator*

*afhængigt af udstyr

Reserve dele og ekstra tilbehør

A Pakke med udskiftningsfiltere

- Filter type G (BBZ41FG)
 - For optimal effekt: Gplus (BBZ41GPLUS)
- Indhold:
4 filterposer med lukkemekanisme
1 micro-hygiejnefilter
<http://www.dust-bag-bosch.com>

B Tekstilfilter (fast filter) BBZ10TFG

Genanvendeligt filter med burelukkning.

C HEPA-filter BBZ153HF

Ekstra filter for renere udblæsningsluft. Anbefales til allergikere. Skift en gang om året.

D Micro-aktivkulfilter BBZ121AF

Kombination af micro og aktivkulfilter. Forhindrer generende lugt i lokalet. Udskiftes hvert halve år. Skift kulfiltrets holdning med holderen til microfiltret.

Bemærk: Kombinationen "Hepa-filter" + "Micro-aktivkulfilter" er ikke tilladt.

E Bionic-filter BBZ11BF

Ekstra filter til nedbrydning af generende lugt. Skift filtret ud, når virkningen forringes (efter ca. 1 år)
Bestillingsnummer: 468637

F TURBO-UNIVERSAL®-børste til polstrede møbler BBZ42TB

Til børstning og støvsugning af polstrede møbler, madrasser, bilsæder osv. i samme arbejdsgang. Specielt velegnet til opsugning af dyrehår. Børstevalsen drives med støvsugerens sugestrøm. Der kræves ingen eltilslutning.

G TURBO-UNIVERSAL®-børste til gulve BBZ102TBB

Til børstning og støvsugning af tæpper med lav luv og faste tæpper samt alle typer gulvbelægninger i samme arbejdsgang. Specielt velegnet til opsugning af dyrehår. Børstevalsen drives med støvsugerens sugestrøm. Der kræves ingen eltilslutning.

H Mundstykke til hårde gulvbelægninger BBZ123HD

Til støvsugning af glatte gulve (parket, fliser, terrakotta osv.)

Før apparatet tages i brug første gang

Figur 1*

- Luk støvrumslåget op (se figur 23).
- Tag motorbeskyttelsesfiltret ud af apparatet.
- Sæt Bionic-filtret på motorbeskyttelsesfiltret.
- Sæt filtrene på plads i apparatet igen, og luk støvrumslåget.

Figur 2*

Sæt håndgrebet på slangen, og lad det klikke på plads.

Figur 3*

Tag fugemundstykket og polstermundstykket ud af tilbehørsfordybningen, som vist i figuren.

Ibrugtagning

Figur 4

- Lad slangestudsene klikke på plads i sugeåbningen i læget.
- Når slangen skal tages af, trykkes de to indgrebshager sammen, hvorefter slangen kan trækkes ud.

Figur 5*

- Stik håndgrebet og teleskoprøret ind i hinanden.
- Skyd håndgrebet ind i teleskoprøret, til det går i indgreb.
Når delene skal skilles ad igen, skal De trykke på låsemuffen og derefter trække teleskoprøret ud.

Figur 6*

- Stik gulvmundstykket og teleskoprøret ind i hinanden.
- Skyd teleskoprøret ind i gulvmundstykkets studs, indtil det går i indgreb.
Når delene skal skilles ad igen, skal De trykke på låsemuffen og derefter trække teleskoprøret ud.

Figur 7*

Tryk skydemanchetten / skydetasten i retning af pilen, så teleskoprøret frigøres, og indtil stikket den ønskede længde.

Figur 8

Tag fat i stikket på ledningen og træk ledningen ud til den ønskede længde, og sæt stikket i stikdåsen.



Figur 9

Tænd og sluk for støvsugeren ved at trykke tænd-/slukknappen i pilens retning.

Regulering af sugestyrke

Figur 10



Indstil sugestyrken ved at dreje tænd-/slukkontakten i pilens retning.
Den ønskede sugestyrke kan indstilles trinløst ved at dreje regulatorknappen i pilens retning.

- Lav sugeeffekt => 
Til støvsugning af sarte materialer, som f.eks. polstrede møbler, gardiner, etc.
- Mellem sugeeffekt => 
Til daglig rengøring ved ringe tilsmudsning.
- Høj sugeeffekt => 
Til rengøring af robuste gulvbelægninger, hårde gulvbelægninger og ved stærk tilsmudsning.

Støvsugning

Figur 11*

Indstille gulvmundstykket:

- Tæpper og faste tæpper => 
- Glatte gulve => 

Bemærk!

Gulvmundstykker bliver udsat for et vist slid, afhængigt af gulvenes art (f.eks. ru, rustikale fliser). Derfor skal mundstykkets glidesål kontrolleres med regelmæssige mellemrum. Slidte eller skarpkantede undersider på mundstykker kan beskadige sarte gulve som parket eller linoleum. Producenten hæfter ikke for evt. skader, som er opstået som følge af et slidt gulvmundstykke.

Figur 12

Tag polstermundstykke og fugemundstykket ud af tilbehørsfordybningen, som vist i figuren.

Figur 13*

Støvsugning med ekstra tilbehør
Sæt det ønskede mundstykke på hhv. sugerør eller håndgreb.

- Fuger mundstykke til støvsugning af fuger, hjørner etc.
- Polstrede mundstykke til støvsugning af polstrede møbler, gardiner, etc.

Figur 14

Tag fugemundstykket og polstermundstykket ud af tilbehørsfordybningen, som vist i figuren.

Figur 15*

Dyrehårsmundstykke
Gulvmundstykke beregnet til let og effektiv fjernelse af dyrehår.
Mundstykket kan let rengøres med røret / teleskoprøret.

Mundstykke til hårde gulvbelægninger

Figur 16*

Til støvsugning af hårde gulvbelægninger (fliser, parket, etc.)

Rengøring af mundstykke til hårde gulvbelægninger

Figur 17*

- Rengør mundstykket ved at støvsuge det nedefra.
- Hår og tråde, som har viklet sig om børsterne, kan klippes over med en saks.
Tråde og hår suges bort med fugemundstykket.

Turbo-børste

Hvis apparatet er forsynet med en turbo-børste, findes der oplysninger om betjening og vedligeholdelse i den vedlagte brugsanvisning.

Figur 18

Ved mindre pauser i støvsugningen kan De benytte parkeringssystemet på siden af støvsugeren. Sluk for støvsugeren, og skyd derefter hagen på gulvmundstykket ind i udsparringen på siden af apparatet.

Figur 19

Ved støvsugning af f.eks. trapper kan apparatet også transporteres med et af de to håndtag.

Efter arbejdets afslutning

Figur 20

Træk stikket ud af stikkontakten.
Træk kortvarigt i ledningen, og slip den igen (ledningen bliver rullet op automatisk).

Figur 21

Når støvsugeren skal sættes væk eller transporteres, kan De benytte parkeringssystemet på støvsugerens underside.
Placer støvsugeren lodret. Skyd hagen på gulvmundstykket ind i udsparringen på støvsugerens underside.

Filterskift

Skift af filterpose

Figur 22

- a) Hvis filterskiftsindikatoren i låget er fyldt helt med gult, samtidig med at gulvmundstykket ved kraftigste sugestykke er løftet op fra gulvet, skal filterposen udskiftes, også selv om den ikke er helt fyldt. I dette tilfælde er det arden af de opsugede materiale, der gør det nødvendigt at skifte filterposen.
Sørg for, at mundstykke, tråkslange ikke er tilstoppede, fordi dette også kan aktivere filterskiftindikatoren.
- b) Håndgrebet kan løsnes fra slangen, hvis der skal fjernes tilstopninger.

Figur 23

Åbn låget ved at trykke låsehåndtaget i pilens retning.

Figur 24

- a) Luk filterposen ved at trække i lukkemekanismen, og tag den ud.
b) Skyd den nye filterpose ind i holderen, til den når stoppet.

! Bemærk: Låget kan kun lukkes, når der er lagt en filterpose i.

Rensning af motorbeskyttelsesfilter

Motorbeskyttelsesfiltret skal med regelmæssige mellemrum bankes rent eller vaskes!

Figur 25*

- Luk støvrumslåget op (se figur 23).
 - Tag motorbeskyttelsesfiltret ud af apparatet i pilens retning.
 - Skil motorbeskyttelsesfiltret og Bionic-filtret fra hinanden.*
 - Rengør motorbeskyttelsesfiltret ved at banke det, til det er rent.
 - Hvis motorbeskyttelsesfiltret er meget snavset, bør det vaskes. Lad derefter filtret tørre i mindst 24 timer.
- ! **Pas på:** Bionic-filtret må ikke komme i berøring med vand, fordi dette reducerer filterens funktion.
- Sæt efter rengøringen Bionic-filtret på motorbeskyttelsesfiltret igen, og sæt begge filtre på plads i apparatet igen.
 - Luk støvrumslåget.

Udskifte Bionic-filtret

Hvis apparatet er udstyret med et Bionic-filter, skal det udskiftes, når dets virkning forringes (efter ca. 1 år).

Figur 26

- Luk støvrumslåget op (se figur 23).
- Tag motorbeskyttelsesfiltret med Bionic-filtret ud af apparatet.
- Tag det brugte Bionic-filter af motorbeskyttelsesfiltret, og kasser det.
- Sæt det nye Bionic-filter på motorbeskyttelsesfiltret.
- Sæt filtrene på plads i apparatet igen, og luk støvrumslåget.
- Motorbeskyttelsesfiltret skal også sættes tilbage i apparatet, selv om der ikke mere skal anvendes et Bionic-filter.

! Bemærk: Støvsug aldrig uden filterpose hhv. støvbeholder, motorbeskyttelses- og udblæsningsfilter!

Udskifte Micro-hygiejnefilter

Hvornår skal filtret udskiftes? Hver gang en ny udskiftningsfilterpakke tages i brug

Figur 27*

- Åbn støvrumslåget (se figur 23).
- Frigør filterholderen ved at skyde låsehåndtaget i pilens retning.
- Fjern micro-hygiejnefiltret. Læg et nyt micro-hygiejnefilter i støvsugeren.
- Sæt filterholderen på plads i støvsugeren, og lad den klikke på plads.

*afhængigt af udstyr

Udskiftning af micro-aktivkulfilter

Hvis støvsugeren er forsynet med et micro-aktivkulfilter, bør det udskiftes hvert halve år.

Figur 28*

- Åbn støvrumslåge (se figur 23).
- Frigør filterholderen ved at skyde låsehåndtaget i pilens retning.
- Fjern micro-aktivkulfiltret.
- Sæt et nyt micro-aktivkulfilter i støvsugeren.
- Sæt filterholderen på plads i støvsugeren, og lad den klikke på plads.

Skifte Hepa-filter

Hvis Deres støvsuger er udstyret med et Hepa-filter, skal dette udskiftes en gang om året.

Figur 29*

- Åbn støvrumslåget (se figur 23).
- Frigør Hepa-filtret ved at skyde låsehåndtaget i pilens retning, og tag filtret ud af støvsugeren.
- Sæt et nyt Hepa-filter i støvsugeren, og lad det klikke på plads.

Når der er blevet suget fine støvpartikler op, skal motorbeskyttelsesfiltret renses, og evt. skal micro-hygiejnefiltret, micro-aktivkulfiltret eller Hepa-filtret skiftes ud.

Pleje

Sluk altid støvsugeren, og træk stikket ud af stikkontakten, når støvsugeren skal rengøres. Støvsugeren og tilbehørsdelene kan plejes med et af de gængse rensedmidler til kunststof.

- ! **Brug aldrig skuremidler, glasrengøringsmidler eller universalklædningsmidler.** Brug aldrig støvsugeren i vand.

Støvrummet kan ved behov rengøres med en anden støvsuger, eller simpelthen rengøres med en tør støvklud / støvpens.

Med forbehold for tekniske ændringer.

no

Vi gleder oss over at du har valgt en støvsuger fra Bosch i serien BSL3.

I denne bruksanvisningen presenteres forskjellige BSL3-modeller. Det er derfor mulig at ikke alle egenskapene og funksjonene som beskrives, finnes på din modell.

Du bør bare bruke originalt tilbehør fra Bosch. Dette er spesialutviklet for våre støvsugere slik at du får best mulig resultat av støvsugingen.

Brett ut bildesidene!



Beskrivelse av apparatet

- 0 Støvsuger
- 1 Omstillbart gulvmunnstykke med låsehylse*
- 2 Omstillbart gulvmunnstykke
- 3 Munnstykke for harde gulv*
- 4 TURBO-UNIVERSAL™-børste for gulv*
- 5 Munnstykke for dyrehår*
- 6 Teleskoprør med skyveknapp*
- 7 Teleskoprør med skyvemansjett og låsehylse*
- 8 Slangehåndtak*
- 9 Sugelang
- 10 Møbelpensel*
- 11 Fugemunnstykke*
- 12 Parkeringshjelp
- 13 Nettkabel
- 14 Utblåsningsfilter
- 15 Av-/på-knapp med elektronisk sugekraftregulering*
- 16 Mikrohygienefilter
- 17 Bionic-filter*
- 18 Oppbevaringshjelp (på undersiden av apparatet)
- 19 Filterpose
- 20 Støvbeholderdeksel
- 21 Bærehåndtak (på forsiden og baksiden)
- 22 Utblåsningsgitter
- 23 Indikator for filterbytte*

*avhengig av modell

Ekstra tilbehør og reservedeler

A Papirfilterpakke

- Filter type G (BBZ41FG)
 - For beste resultat: Gplus (BBZ41GPLUS)
- Innhold:
4 filterposer med lukkeanordning
1 mikrohygienefilter
<http://www.dust-bag-bosch.com>

B Tekstilfilter (langtidsfilter) BBZ10TFG

Gjenbrukbart filter med borrelås.

C HEPA-filter BBZ153HF

Ekstra filter for renere utblåsningsluft.
Anbefales for allergikere. Byttes én gang i året.

D Mikro-aktivkullfilter BBZ192MAF

Kombinasjon av mikro- og aktiv-kullfilter. Hindrer sjenerende lukt i lang tid. Byttes hvert halvår. Bytt kullfilterrammer med holderammer mikrofilter.

Merk!
Det er ikke mulig å kombinere "Hepa-filter" og "Mikro-aktivkullfilter".

E Bionic-filter BBZ11BF

Ekstra filter for reduksjon av sjenerende lukt.
Bytt filter når effekten begynner å avta (etter ca. 1 år). Bestillingsnummer: 468637

F TURBO-UNIVERSAL®-børste for stoppede møbler BBZ42TB

Børster og støvsuger stoppede møbler, madrasser, bilseter osv. i én arbeidsoperasjon. Spesielt egnet til å suge opp dyrehår. Børstevalsen drives av sugestrømmen fra støvsugeren.
Det er ikke nødvendig med egen strømtilkobling.

G TURBO-UNIVERSAL®-børste for gulv BBZ102TBB

Børster og støvsuger korte og harde gulvtepper i én operasjon. Kan brukes på alle typer underlag. Spesielt egnet til å suge opp dyrehår. Børstevalsen drives av sugestrømmen fra støvsugeren.
Det er ikke nødvendig med egen strømtilkobling.

H Munnstykke for harde gulv BBZ123HD

Til støvsuging av glatte gulv (parkett, fliser, terrakotta,...)

Før første gangs bruk

Figur 1*

- Åpne støvromdekslet (se figur 23).
- Ta motorfilteret ut av apparatet.
- Sett Bionic-filteret på motorfilteret
- Skyv filterne inn i apparatet og lukk støvromdekslet.

Figur 2*

Fest håndtaket på sugeslangen.

Figur 3*

Skyv møbelmunnstykket og fugemunnstykket inn i tilbehørsrommet, slik det vises på bildet.

Komme i gang

Figur 4

- Før enden av sugeslangen inn i sugeåpningen på lokket til den smekker på plass.
- Når du skal ta ut sugeslangen, må du klemme sammen de to låseknappene og trekke ut slangen.

Figur 5*

- Sett sammen håndtak og teleskoprør.
- Skyv håndtaket inn i teleskoprøret til det klikker på plass.
Du løser håndtaket igjen ved å trykke inn låseringen og trekke ut teleskoprøret.

Figur 6*

- Sett sammen gulvmunnstykke og teleskoprør.
- Skyv teleskoprøret inn i stussen på gulvmunnstykket til det smekker på plass.
Du løser håndtaket igjen ved å trykke inn låseringen og trekke ut teleskoprøret.

Figur 7*

Ved å regulere skyvemansjetten/skyvetasten i pilens retning, løser du teleskoprøret, slik at du kan stille inn ønsket lengde.

Figur 8

Ta tak i støpselet på nettkabelen, trekk ut ønsket lengde og sett nettstøpselet i kontakten.



Figur 9

Støvsugeren slås på eller av ved å skyve på-/avknappen i pilens retning.

Regulere sugekraft

Figur 10

Sugekraften stilles inn ved å vri på-/avknappen i pilens retning.
Ønsket sugekraft kan stilles inn trinnløst ved at du dreier regulatorknappen i pilretningen.

- Lavt effektområde => 
Til støvsuging av ømfintlige materialer, som stoppede møbler, gardiner etc.
- Middels effektområde => 
Til daglig rengjøring av flater som ikke er særlig skitne
- Høyt effektområde => 
Til rengjøring av ujevne og harde gulvbelegg og svært skitne flater.

Støvsuging

Figur 11*

Innstilling av gulvmunnstykke:

■ Ryer og gulvtepper



■ Glatte gulv



OBS!

Gulvmunnstykker utsettes for slitasje avhengig av gulvenes beskaffenhet (f.eks. ru, rustikke fliser). Derfor bør du med jevne mellomrom sjekke undersiden av munnstykket. Dersom undersiden av munnstykket er slitt og har skarpe kanter, kan det forårsake skader på mindre slitesterke gulv som parkett og linoleum. Produsenten kan ikke holdes ansvarlig for skader som oppstår som følge av at det brukes slitte gulvmunnstykker.

Figur 12

Ta møbelmunnstykket og fugemunnstykket ut av tilbehørsrommet som vist.

Figur 13*

Støvsuging med ekstra tilbehør

Sett munnstykkene på rør eller håndtak etter behov:

- Fugemunnstykke til støvsuging av fuger og hjørner osv.
- Møbelmunnstykke til støvsuging av stoppede møbler, gardiner osv.

Figur 14

Skyv møbelmunnstykket og fugemunnstykket i tilbehørsrommet etter bruk, slik det vises på figuret.

Figur 15*

Munnstykke for dyrehår

Gulvmunnstykket til enkel og grundig fjerning av dyrehår

Støvsug med røret/teleskoprøret for å rengjøre munnstykket

Munnstykke for harde gulv

Figur 16*

Til støvsuging av harde gulvbelegg (fliser, parkett osv.)

Rengjøring av munnstykke for harde gulv

Figur 17*

- Til rengjøring suges munnstykket opp fra undersiden.
- Tråder og hår som har blitt viklet opp, må klippes av med en saks.
Sug opp tråder og hår med fugemunnstykket.

Turbobørste

Hvis apparatet er utstyrt med en turbobørste, finner du opplysninger om bruk og vedlikehold i den vedlagte bruksanvisningen.

*avhengig av modell

Figur 18

Ved korte pauser under arbeidet kan du bruke parkeringshjelpen på siden av apparatet. Skyv kroken på gulvmunnstykket inn i sporet på siden av støvsugeren etter at du har slått av apparatet.

Figur 19

Ved støvsuging av for eksempel trapper kan du også transportere apparatet med et av de to håndtakene.

Når jobben er gjort

Figur 20

Trekk ut nettstøpselet.

Trekk nettkabelen litt til deg og slipp den (kabelen kveiles automatisk opp).

Figur 21

Ved oppbevaring/transport av apparatet kan du bruke oppbevaringshjelpen på undersiden av støvsugeren.

Sett maskinens deksel i loddrett stilling. Skyv kroken på gulvmunnstykket inn i sporet på undersiden av støvsugeren.

Bytte av filter

Bytte av filterpose

Figur 22

- Hvis indikatoren for filterbytte i dekslet er helt gul når du løfter gulvmunnstykket opp fra gulvet med full sugeeffekt, må filterposen byttes, selv om den ikke er helt full. I slike tilfeller kan beskaffenheten på det oppsugde materialet gjøre det nødvendig å bytte filterpose.
Munnstykke, rør og sugeslange må ikke være tilstoppet, siden dette også slår ut på filterbytteindikatoren.
- Ved fjerning av tilstoppede matrester kan håndtaket lett løsnes fra slangen.

Figur 23

Åpne dekslet ved å trekke låsestangen i pilens retning.

Figur 24

- Lukk støvposen ved å trekke i lukkefliken og ta ut støvposen.
- Skyv den nye støvposen inn i holderen så langt den går.

! Obs! Dekselet kan bare lukkes igjen når det er lagt inn filterpose.

Rengjøring av motorfilteret

Motorfilteret må rengjøres med jevne mellomrom ved at du banker det rent eller skyller det.

Figur 25*

- Åpne støvromdekselet (se figur 23).
 - Ta motorfilteret ut av apparatet i pilens retning.
 - Ta motorfilteret og Bionic-filteret fra hverandre.*
 - Rengjør motorfilteret ved å banke det.
 - Hvis motorfilteret er svært skittent, bør det skylles. La filteret tørke i minst 24 timer.
- !** Obs! Bionic-filteret må ikke komme i kontakt med vann, da dette reduserer filterets funksjon.
- Etter rengjøring settes eventuelt Bionic-filteret på motorfilteret, og begge filterene skyves inn i apparatet.
 - Lukk støvromdekselet.

Bytte av Bionic-filter

Hvis apparatet er utstyrt med et Bionic-filter, skal dette byttes når effekten begynner å avta (etter ca. 1 år).

Figur 26*

- Åpne støvromdekselet (se figur 23).
- Ta motorfilteret med Bionic-filteret ut av apparatet.
- Ta det gamle Bionic-filteret av motorfilteret og kast det.
- Sett et nytt Bionic-filter på motorfilteret.
- Skyv filterene inn i apparatet og lukk støvromdekselet.
- Motorfilteret må også settes inn i apparatet dersom du ikke lenger vil bruke et Bionic-filter.

- !** Obs! Støvsugeren må ikke brukes uten motorbeskyttelsesfilter!

Bytte mikrohygienefilter

Når skal jeg bytte? Hver gang du bytter papirfilter

Figur 27*

- Åpne støvromdekselet (se bilde 23).
- Løsne filterholderen ved å skyve låsestangen i pilens retning.
- Ta ut mikrohygienefilteret. Sett inn nytt mikrohygienefilter.
- Sett inn filterholderen og lukk apparatet.

Bytte mikro-aktivkullfilter

Hvis støvsugeren din er utstyrt med et mikro-aktivkullfilter, må dette byttes hvert halvår.

Figur 28*

- Åpne støvromdekselet (se bilde 23).
- Løsne filterholderen ved å skyve låsestangen i pilens retning.
- Ta ut mikro-aktivkullfilteret.
- Sett inn nytt mikro-aktivkullfilter.
- Sett inn filterholderen og lukk apparatet.

Bytte Hepa-filter

Hvis støvsugeren din er utstyrt med Hepa-filter, må dette byttes én gang i året.

Figur 29*

- Åpne støvromdekselet (se bilde 23).
- Løsne Hepa-filteret ved å trykke på låsestangen i pilens retning og ta det ut av apparatet.
- Sett inn nytt Hepa-filter og lukk apparatet.

Etter at du har sugd opp fine støvpartikler må motorfilteret rengjøres, eventuelt kan du bytte mikrohygienefilteret, mikro-aktivkullfilteret eller HEPA-filteret.

Vedlikehold

Støvsugeren må være slått av og strømkoblet strømmettet før hver rengjøring. Støvsuger og tilbehørsdeler av plast kan vedlikeholdes med et mildt og plastrensemiddel.

- !** Ikke bruk skuremidler, glass- eller universale rengjøringsmidler. Støvsugeren må aldri senkes i vann.

Ved bruk av støvbeholderrommet suges rent ved hjelp av en annen støvsuger, eller ganske enkelt rengjøres med en tørr stovklut eller pensel.

Les alltid med forbehold om tekniske endringer.

Tack för att du valt att köpa en Bosch-dammsugare i BSGL3-serien. Bruksanvisningen visar olika BSGL3-modeller. Det kan alltså hända att vissa finesser och funktioner inte gäller just din modell.

Använd bara originaltillbehör från Bosch, de är speciellt framtagna till dammsugaren för att ge bästa möjliga sugeffekt.

Fäll ut bildsidorna!

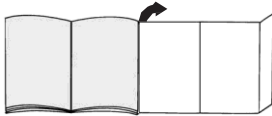

Beskrivning av produkten

- 1 Omställbart golvmunstycke med upplåsningshylsa*
- 2 Omställbart golvmunstycke*
- 3 Specialmunstycke för hårda golv*
- 4 TURBO-UNIVERSAL®-borste för golv*
- 5 Djurhårsmunstycke*
- 6 Teleskoprör med skjutknapp*
- 7 Teleskoprör med skjutmuff och hylsupplåsning*
- 8 Handtag*
- 9 Dammsugarslang
- 10 Möbelmunstycke*
- 11 Fogmunstycke*
- 12 Parkeringshjälp
- 13 Sladd
- 14 Utblåsfilter
- 15 Till- och fränknapp med elektronisk inställning av sugeffekten*
- 16 mikro-hygienfilter
- 17 Bionic-filter*
- 18 Förvaringshjälp (på dammsugarens undersida)
- 19 Filterpåse
- 20 Lock till dammbehållare
- 21 Bärhandtag (på fram- och baksida)
- 22 Utblåsgaller
- 23 Indikering för byte av dammpåsen*

*beroende på utförande

Reservdelar och extratillbehör

A Utbytesfilterförpackning

- Filtertyp G (BBZ41FG)
- För optimala prestanda: Gplus (BBZ41GPLUS)

Innehåll:

- 4 dammpåsar med flik
- 1 Mikrohygienfilter

<http://www.dust-bag-bosch.com>

B Textildammsugarpåse (permanentpåse) BBZ10TFG
Återanvändbar dammsugarpåse med kardborrförslutning.

C HEPA-filter BBZ153FH

Extrafilter för renare utblåsluft. Rekommenderas för allergiker. Byt årligen!

D Aktivt mikrokolfilter BBZ192MAF

Kombination av mikro- och aktivt kolfilter. Långtidsverkande mot dålig lukt. Byt en gång i halvåret! Byt kolfilterramarna mot mikrofilterhållare.

Obs! Det går inte att kombinera "Hepa-filter" + "Aktivt mikrokolfilter".

E Bionic-filter BBZ11BF

Extrafilter som tar bort stora partiklar och lukter. Avtar effekten, byt filter (ca 1 år)
Beställningsnummer: 4 067 929 000

F TURBO-UNIVERSAL®-munstycke för polstrade möbler BBZ11TB

Borstar och dammsuger rent polstrade möbler, madrasser, bilsäten osv. i ett svep. Mycket effektivt för rengöring av djurhår. Borstvalsen drivs av dammsugarens sugeffekt. Det behövs ingen elanslutning.

G TURBO-UNIVERSAL®-munstycke för golv BBZ102TBB

Borstar och dammsuger rent korthåriga mattor och heltäckningsmattor resp. alla golvbeläggningar i ett svep. Mycket effektivt för dammsugning av djurhår. Borstvalsen drivs av dammsugarens sugeffekt. Det behövs ingen elanslutning.

H Munstycke för hårda golv BBZ123HD

För dammsugning hårda golv (parkett, klinker, terrakotta,...)

Före första användning

Bild 1*

- Öppna locket till dammbehållaren (se bild 23).
- Ta ut motorskyddsfiltret ur enheten
- Sätt på Bionic-filtret på motorskyddsfiltret.
- Skjut in filtret i enheten och stäng locket till dammbehållaren.

Bild 2*

Sätt fast handtaget på slangen och ställ in det.

Bild 3*

Skjut in fogmunstycke och dynmunstycke i tillbehörsförvaringen på det sätt som visas.

Starta dammsugaren

Bild 4

a) Sätt i slangfästet i öppningen i locket.

- b) Om du vill ta bort slangen, trycker du ihop båda spärrarna och drar sedan ut slangen.

Bild 5*

- a) Sätt ihop handtag och teleskoprör.
b) Skjut in handtaget i teleskopröret tills det snäpper fast.
Lossa anslutningen genom att trycka på hylsupplåsningen och dra ut teleskopröret.

Bild 6*

- a) Sätt ihop golvmunstycke och teleskoprör.
b) Skjut in teleskopröret i golvmunstycket tills det snäpper fast.
Lossa anslutningen genom att trycka på hylsupplåsningen och dra ut teleskopröret.

Bild 7*

Lossa teleskopröret genom att justera skjutknappen/skjutmuffen i pilens riktning och ställ in den längd du vill ha.

Bild 8

Ta tag i kontakten och dra ut sladden till önskad längd och sätt i kontakten i vägguttaget.

Bild 9



Slå på/av dammsugaren genom att vrida till-/frånvredet i pilens riktning.

Ändra sugeffekt

Bild 10

Ställ in sugkraften genom att vrida till-/frånknappen i pilens riktning.



Vrid vredet i pilens riktning, så ställer du in sugeffekten steglöst.

- Lågeffektintervallet => 
- Damsuger ömtåliga material, t.ex. stoppade möbler, gardiner.
- Mellaneffektintervallet => 
- För daglig städning och lätt rengöring.
- Högeffektintervallet => 
- Rengör grova golvbeklägningar, hårda golv och kraftig smuts.

Dammsuga

Bild 11*

Ställa in golvmunstycket:

- Mattor och heltäckningsmattor => 
- Släta golv => 

Varning!

Golvmunstycket utsätts för ett visst slitage, beroende på vad du har för sorts golv (t.ex. grova, rustika klinker). Därför bör munstyckets gliddynor kontrolleras med jämna intervall. Om munstyckets gliddynor är slitna och vassa, kan känsliga golv som parkett eller

linoleum taskada. Tillverkaren tar inget ansvar för eventuella skador som har uppstått på grund av att munstyckets gliddynor är slitna.

Bild 12

Ta fram möbelmunstycket och fogmunstycket ur tillbehörsfacket, se bilden.

Bild 13*

Dammsugning med extra tillbehör
Sätt det munstycke du vill använda på utsugningsröret eller handtaget:

- a) Fogmunstycke för dammsugning av fogar och hörn, m.m.
- b) Dymmunstycke för dammsugning av stoppade möbler, gardiner, etc.

Bild 14

Sätt tillbaka fogmunstycket i möbelmunstycket i tillbehörsfacket när du använder dem, se bilden.

Bild 15*

Djurhårsmunstycke
Golvmunstycket för lätt och grundlig dammsugning av djurhår.
Rengör munstycket genom att dammsuga det med fogmunstycket/teleskopröret.

Specialmunstycke för hårda golv

Bild 16*

För dammsugning av hårda golvbeklägningar (kakel, parkett osv.)

Rengöring av specialmunstycket för hårda golv

Bild 17*

- a) Sug rent munstycket underifrån vid rengöring.
- b) Klipp av insnoddade trådar och hår som fastnat med sax. Sug upp trådar och hårstrån med fogmunstycket.

Turboborste

Om dammsugaren har turboborste, läs anvisningarna i bruksanvisningen om hur du använder och underhåller den.

Bild 18

Vid korta pauser i dammsugningen kan du använda parkeringshjälpen på sidan.

När dammsugaren stängts av, skjuter du in hakarna på golvmunstycket i skåran på sidan.

Bild 19

Vid dammsugning i t.ex. trappor kan dammsugaren även bäras i något av de båda handtagen.

Efter dammsugningen

Bild 20

Dra ut kontakten ur vägguttaget.

Dra lite i sladden och släpp den sedan (sladden rullas upp automatiskt).

Bild 21

Vid förvaring/transport av dammsugaren kan du använda munstycksslitsen på dammsugarens undersida. Ställ dammsugaren upprätt. Skjut in haken på golvmunstycket i slitsen på dammsugarens undersida.

Byta filter

Byta dammsugarpåse

Bild 22

- Om indikeringen i locket visar gult när golvmunstycket är lyft från golvet och sugeffekten är inställd på högsta nivå, måste du byta dammsugarpåse även om den inte är full. I det här fallet är det innehållet i påsen som gör att den måste bytas.
Munstycke, rör och -slang får inte vara igensatta, eftersom det aktiverar indikeringen.
- Handtaget kan lätt lossas från slangen om du behöver ta bort något som fastnat i den.

Bild 23

Öppna dammsugarlocket genom att trycka in låset i pilens riktning.

Bild 24

- Stäng dammsugarpåsen genom att dra upp fliken. Ta sedan ut påsen.
- Sätt i den nya dammsugarpåsen i hållaren tills det tar emot.

! **Observera:** Locket kan stängas först när dammsugarpåsen sitter i.

Rengöra motorskyddsfiltret

Rengör motorskyddsfiltret med jämna mellanrum genom att knacka ur eller tvätta rent det.

Bild 25

- Öppna locket till dammbehållaren (se bild 23).
- Ta ut motorskyddsfiltret i den riktning ur enheten
- Sära på motorskydds- och Bionic-filtren.*
- Knacka ur motorskyddsfiltret.
- Är motorskyddsfiltret försmutsigt, tvätta ur det. Låt filtret torka i minst 24 timmar.

! **Obs!** Bionic-filtret får inte komma i kontakt med vatten, då det påverkar filterfunktionen negativt.

- Sätt tillbaka eventuellt Bionic-filter på motorskyddsfiltret igen efter rengöring och skjut i båda filtren i enheten.
- Stäng locket till dammbehållaren.

Byta Bionic-filter

Har enheten Bionic-filter och effekten avtar, byt filter (efter ca 1 år)

Bild 26*

- Öppna locket till dammbehållaren (se bild 23).
- Ta ut motorskydds- och Bionic-filtren ur enheten.
- Ta av det gamla Bionic-filtret från motorskyddsfiltret och släng det.
- Sätt på Bionic-filtret på motorskyddsfiltret.

- Skjut in filtret i enheten och stäng locket till dammbehållaren.
- Du måste sätta tillbaka motorskyddsfiltret i enheten även om du inte tänker sätta in något nytt Bionic-filter.
- ! **Observera:** Du får inte använda dammsugaren utan motorskyddsfiltret!

Byta hygienmikrofilter

När byter man hygienmikrofilter: Varje gång du börjar på en ny förpackning dammsugarpåsar.

Bild 27*

- Öppna dammsugarlocket (se bild 23).
- Öppna filterhållaren genom att trycka in låsningen i pilens riktning.
- Ta ut hygienmikrofiltret. Lägg in ett nytt hygienmikrofilter i dammsugaren.
- Sätt tillbaka filterhållaren i dammsugaren.

Byta aktivt mikrofilter

Om dammsugaren har aktivt mikrofilter, så ska det bytas varje halvår.

Bild 28*

- Öppna dammsugarlocket (se bild 23).
- Öppna filterhållaren genom att trycka in låsningen i pilens riktning.
- Ta ut det aktiva mikrofiltret.
- Sätt in nytt aktivt mikrofilter.
- Sätt tillbaka filterhållaren i dammsugaren.

Byta HEPA-filter

Om dammsugaren har HEPA-filter, ska det bytas årligen.

Bild 29*

- Öppna dammsugarlocket (se bild 23).
- Öppna Hepa-filtret genom att trycka in låsningen i pilens riktning och ta ut filtret ur dammsugaren.
- Sätt in nytt HEPA-filter.

När du dammsugit fina dammpartiklar ska motorskyddsfiltret rengöras och hygienmikrofiltret och det aktiva mikrofiltret eller HEPA-filtret bytas ut.

Skötsel

Stäng alltid av dammsugaren och dra ur kontakten ur vägghuttaget innan du rengör dammsugaren. Dammsugare och plasttillbehör kan rengöras med mildt diskmedel.

! Använd inte repande skurmedel, glas- eller

- allrengöringsmedel. Sänk aldrig ned dammsugaren i vatten.

Dammbehållaren kan vid behov rengöras med en annan dammsugare eller bara rengöras med en torr dammtrasa/dammborste.

Med förbehåll för tekniska ändringar.

*beroende på modell

Onnittelumme, olet valinnut laadukkaan Bosch-mallisarjan BSGL3 pölynimurin.

Tässä käyttöohjeessa esitellään erilaisia BSGL3-malleja. Sen tähden on mahdollista, että kaikki kuvatut varusteet ja toiminnot eivät koske valitsemaasi pölynimuria.

Suosittelemme käyttämään vain alkuperäisiä Bosch-varusteita, jotka on suunniteltu erityisesti tähän pölynimuriin parhaan imurointituloksen saavuttamiseksi.

Avaa kuvasivut!

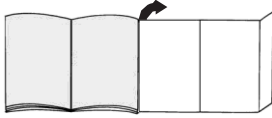

Laitteen kuvaus

- 1 Lattia-/mattosuulake irrotusholkilla*
- 2 Lattia-/mattosuulake*
- 3 Kovien lattioiden suulake*
- 4 TURBO-UNIVERSAL®-harja lattiaa varten*
- 5 Eläinten karvojen suulake*
- 6 Teleskooppiputki liukunäppäimellä*
- 7 Teleskooppiputki liukumansetilla ja irrotusholkilla*
- 8 Letkun kahva*
- 9 Imuletku
- 10 Huonekalusuutin*
- 11 Rakosuulake*
- 12 Taukoteline
- 13 Verkkoiliitäntäjohto
- 14 Poistoilman suodatin
- 15 Käynnistyskytkin elektr. ja imutehon säätimellä*
- 16 Mikro-suodatin
- 17 Bionic-suodatin
- 18 Säilytysteline (laitteen alapuolella)
- 19 Suodatinpussi
- 20 Pölypussisäiliön kansi
- 21 Kantokahva (etu- ja takapuolella)
- 22 Ritilä
- 23 Suodattimen vaihdon ilmainen*

*varusteista riippuen

Varaosat ja lisävaruste

A Vvaihtopölypussipakkaus Pölypussimalli

- G (BBZ41FG) Huipputehokas: Gplus
- (BBZ41GPLUS)

Sisältö:

4 pölypussia sulkimella

1 mikro-suodatin

<http://www.dust-bag-bosch.com>

B Kangassuodatin (kestosuodatin) BBZ10TFG

Uudelleenkäytettävä suodatin tarrasulkimella.

C HEPA-suodatin BBZ153HF

Lisäsuodatin puhtaampaa puhallusilmaa varten.

Suosittelaaan allergikoille. Vaihettava vuosittain.

D Mikroaktiivihillisuodatin BBZ192MAF

Mikron ja aktiivihillisuodattimen yhdistelmä. Poistaa häiritsevät hajut. Vaihettava puolivuositain. Vaihda hillisuodattimen kahys mikro-suodattimen pidikkeeseen.

Muista!

Yhdistelmä "Hilja-suodatin" +

"Mikroaktiivihillisuodatin" ei ole mahdollinen.

E Hilja-suodatin BBZ11BF

Lisäsuodatin epämiellyttävien hajujen poistoon

Kun teho laskee, vaihda suodatin (noin 1 vuoden kuluttua)

Tilausnumero: 468637

F TURBO-UNIVERSAL®-harja pehmusteille BBZ42TB

Pehmustettujen huonekalujen, patjojen, autonistuimien jne. harjaus ja imurointi yhdellä kertaa. Sopii erityisesti eläinten karvojen imurointiin.

Harjattelun pyörintä tapahtuu pölynimurin imuvirran avulla.

Sähköliitäntää ei tarvita.

G TURBO-UNIVERSAL®-harja lattioille BBZ102TBB

Lyhytnukkaisten mattojen ja kokolattiamattojen tai kaikkien pintojen harjaus ja imurointi yhdellä kertaa. Sopii erityisesti eläinten karvojen imurointiin.

Harjattelun pyörintä tapahtuu pölynimurin imuvirran avulla.

Sähköliitäntää ei tarvita.

H Lattiasuutin BBZ123HD

Tasaisten lattioiden imurointiin (parketti, laatat, terrakotta,...)

Ennen ensimmäistä käyttöä

Kuva 1*

- Avaa pölypussisäiliön kansi (katso kuva 23).
- Poista moottorinsuojasuodatin laitteesta
- Aseta Bionic-suodatin moottorinsuojasuodattimen päälle.
- Työnnä suodattimet laiteeseen ja sulje pölypussisäiliön kansi.

Kuva 2*

Pistä kahvaimuletkuun ja lukitse.

Kuva 3*

Työnnä rakosuutin ja tekstiilisuutin kuvan mukaisesti lisävarustekoteloon.

Käyttöönotto

Kuva 4

- Kiinnitä imuletkun istukka kannen imuaukkoon.
- Irrottaessasi imuletkun paina molemmista lukitusnokista ja vedä letku irti.

Kuva 5*

- Liitä kahva ja teleskooppiputki yhteen.
- Työnnä kahvaa teleskooppiputkeen kunnes se lukittuu paikalleen.
Liitoksen irrottamiseksi paina irrotusholkista ja vedä teleskooppiputki irti

Kuva 6*

- Liitä teleskooppiputki ja lattiasuulake.
- Työnnä teleskooppiputkea lattiasuulakkeen pidikkeeseen kunnes se lukkiutuu.
Liitoksen irrottamiseksi paina irrotusholkista ja vedä teleskooppiputki irti

Kuva 7*

Siirtämällä liukumansettia/liukupainiketta nuolen suuntaan teleskooppiputki vapautuu ja voit säätää halutun pituuden.

Kuva 8

Tartu verkkojohtoon, vedä haluttu määrä ulos ja pistä pistoke pistorasiaan.



Kuva 9

Pölynimurin käynnistys ja sammutus tapahtuu painamalla käynnistys/sammutusnäppäimestä nuolen suuntaan.

Imutehon säätö

Kuva 9



Imutehon säätö tapahtuu kääntämällä käynnistys-/sammutusnäppäintä nuolen suuntaan.
Haluttu imuteho voidaan säätää portaattomasti säätönuppia kiertämällä.

- Pieni teho => 
Herkkien materiaalien imurointiin, kuten esim. pehmusteet, verhot, jne.
- Keskiteho => 
Päivittäiseen siivoukseen.
- Suuri teho => 
Karkeiden lattiapintojen siivoukseen, kovat lattiat ja erittäin likaiset pinnat.

Imurointi

Kuva 11*

Lattiasuulakkeen säätö:

- matot ja kokolattiamatot => 
- sileät lattiat => 

Huomio!

Lattiasuulakkeet kuluvat jonkin verran kovien lattioiden ominaisuuksista riippuen (esimerkiksi karkeapintaiset, talonpoikaistyyliset kaakelit). Tarkasta sen tähden suulakkeen pohja säännöllisesti. Kuluneet, teräväreunaiset suulakepohjat voivat aiheuttaa vaurioita hellävaraisesti käsiteltäviin lattापointoihin kuten parkettiin tai linoleumiin. Valmistaja ei vastaa mahdollisista kuluneen lattiasuulakkeen aiheuttamista vahingoista.

Kuva 12

Ota tekstiilisuutin ja rakosuutin kuvan mukaisesti lisävarustekotelosta.

Kuva 13*

Imemisen lisävarusteella

Pienemmän tehon tarvittaessa imuputkeen tai kahvaan:

- akselien rakojen ja nurkkien jne. imuroimiseen
- huonekalusuutin huonekalujen, verhojen jne. imuroimiseen.

Kuva 14

Työnnä rakosuutin ja tekstiilisuutin käytön jälkeen kuvan mukaisesti lisävarustekoteloon.

Kuva 15*

Eläinten karvojen suulake

Lattiasuulake eläinten karvojen helppoon ja

perusteelliseen imuroimiseen

Puhdista suulake helposti imuputkella / teleskooppiputkella imuroimalla

Kovan lattian suulake

Kuva 16*

Kovien lattioiden imurointiin (laatat, parketti, jne.)

Kovien lattioiden suulakkeen puhdistus

Kuva 17*

a) Puhdista suulake imuroimalla sen alapinta.

b) Leikkaa harjaan kiertyneet langanpätkät ja hiukset saksilla poikki.

Imuroi langanpätkät ja hiukset irti rakosuulakkeen avulla.

Turboharja

Jos laitteessasi on turboharja, saat oheisista käyttöohjeista tietoja ja ohjeita sen käytöstä ja huollosta.

*varusteista riippuen

Kuva 18

Lyhyiden imurointitaukojen aikana voit käyttää taukotelinettä laitteen takana.

Kun olet sammuttanut laitteen, työnnä lattiasuulakkeen pidike uraan laitteen takana.

Kuva 19

Imuroitaessa esim. portaita, laitetta voidaan kantaa yhdestä kahvasta.

Työn jälkeen

Kuva 20

Irrota verkkopistoke seinästä.

Vedä kevyesti johdosta ja päästä irti (johto kelautuu automaattisesti).

Kuva 21

Pölynimurin säilyttämiseen/kuljetukseen voit käyttää laitteen alapuolella olevaa taukotelinettä.

Laita laite pystyasentoon. Työnnä lattiasuulakkeessa oleva pidike laitteen alapuolella olevaan uraan.

Suodattimen vaihto

Suodatinpussin vaihto

Kuva 22

a) Jos suodattimen vaihdon ilmaisin kannessa on täysin keltainen nostaessasi lattiasuulakkeen irti lattialta ja suurimmalla mahdollisella imuteholla, suodatinpussi on vaihdettava, vaikka se ei vielä olisikaan täysin väyrysi. Tässä tapauksessa pölyn laji tekee vaihtamisen tarpeelliseksi.

Suutin, imuputki ja imuletku eivät saa olla tukossa, koska se aiheuttaa myös suodattimen vaihdon ilmaisisen laukeamisen.

b) Tukoksen irrottamiseksi kivi voidaan irrottaa letkusta.

Kuva 23

Avaa kansi painamalla lukituksesta nuolen suuntaan.

Kuva 24

a) Sulje suodatinpussi vetämällä pölypussin sulkimesta ja ota se pois.

b) Työnnä uusi suodatinpussi rajoittimeen asti pitimessä.

Kuva 25*

! Huomio: Kansi sulkeutuu vain jos sisällä on suodatinpussi.

Moottorinsuojasuodattimen puhdistus

Moottorinsuojasuodatin on puhdistettava säännöllisin väliajoin ravistamalla tai pesemällä!

Kuva 25*

■ Avaa pölypussisäiliön kansi (katso kuva 23).

■ Poista moottorinsuojasuodatin laitteesta nuolen suuntaan.

■ Irrota moottorinsuojasuodatin ja Bionic-suodatin toisistaan.*

■ Puhdista moottorinsuojasuodatin ravistamalla.

■ Jos moottorinsuojasuodatin on erittäin likainen, pese se. Anna suodattimen kuivua vähintään 24 tuntia.

! **Huomio:** Bionic-suodatin ei saa päästä kosketuksiin

■ veden kanssa, koska se heikentää suodattimen toimintaa.

■ Aseta puhdistuksen jälkeen Bionic-suodatin tarvittaessa moottorinsuojasuodattimen päälle ja työnnä molemmat suodattimet laitteeseen.

■ Sulje pölypussisäiliön kansi.

Bionic-suodattimen vaihto

Jos laitteeseen on vaihdettava Bionic-suodatin, se on vaihdettava, kun suodattimen tehokkuus heikkenee (noin 1 vuoden kuluttua).

Kuva 26

■ Avaa pölypussisäiliön kansi (katso kuva 23).

■ Poista moottorinsuojasuodatin ja Bionic-suodatin laitteesta nuolen suuntaan.

■ Poista käytetty Bionic-suodatin moottorinsuojasuodattimesta ja hävitä se.

■ Aseta Bionic-suodatin moottorinsuojasuodattimen päälle.

■ Työnnä suodattimet laitteeseen ja sulje pölypussisäiliön kansi.

■ Moottorinsuojasuodatin on asetettava takaisin laitteeseen myös siinä tapauksessa, että et halua enää käyttää Bionic-suodatinta.

! Huomio: Pölynimuria ei saa käyttää ilman

■ moottorinsuojasuodatinta!

Mikrosuodattimen vaihto

Milloin pitää vaihtaa: Aina uuden vaihtosuodatinpakkauksen yhteydessä

Kuva 27*

■ Avaa pölypussisäiliön kansi (katso kuva 23).

■ Vapauta suodattimen pidin painamalla lukituksesta nuolen suuntaan.

■ Ota mikrosuodatin pois. Laita uusi mikrosuodatin laitteeseen.

■ Laita suodattimen pidin laitteeseen ja lukitse se.

Mikroaktiivihiihisuodattimen vaihto

Jos laitteessasi on mikroaktiivihiihisuodatin, se tulisi vaihtaa puolen vuoden välein.

Kuva 28*

- Avaa pölypussisäiliön kansi (katso kuva 23).
- Vapauta suodattimen pidin painamalla lukituksesta nuolen suuntaan.
- Ota mikroaktiivihiihisuodatin pois.
- Laita uusi mikroaktiivihiihisuodatin paikalleen
- Laita suodattimen pidin laitteeseen ja lukitse se.

Hepa-suodattimen vaihto

Jos laitteessasi on Hepa-suodatin, se täytyy vaihtaa kerran vuodessa.

Kuva 29*

- Avaa pölypussisäiliön kansi (katso kuva 23).
- Vapauta hepa-suodatin painamalla lukituksesta nuolen suuntaan ja ota se pois laitteesta.
- Laita uusi Hepa-suodatin laitteeseen ja lukitse se.

Imuroituasi hienoa pölyä, puhdista moottorinsuojasuodatin, vaihda tarvittaessa mikro-suodatin, mikroaktiivihiihisuodatin tai HEPA-suodatin.

Hoito

Ennen pölynimurin jokaista puhdistusta sen täytyy olla pois päältä ja pistoke pois seinästä. Pölynimuria ja lisätarvikkeita voidaan hoitaa tavallilla muovinpuhdistusaineilla.

! Älä käytä hankausaineita, lasin- tai yleispuhdistusaineita. Älä koskaan upota pölynimuria veteen.

Pölypussisäiliö voidaan tarvittaessa imuroida toisella pölynimurilla tai puhdistaa yksinkertaisesti kuivalla pölyrätillä / pölyharjalla.

Oikeus teknisiin muutoksiin pidätetään.

es

Nos alegra que haya elegido un aspirador Bosch de la serie BSGL3.

En estas instrucciones de uso se presentan diferentes modelos BSGL3. Por ello, es posible que no todas las características técnicas y funciones descritas sean aplicables a su modelo.

Se deben usar solo los accesorios originales de Bosch, creados especialmente para su aspirador, con el fin de obtener los mejores resultados de aspiración.

¡Abrir los desplegables laterales!

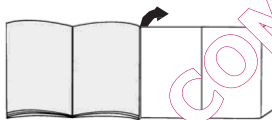

Descripción de los aparatos

- 1 Cepillo universal con dos posiciones con casquillo de desbloqueo*
- 2 Boquilla universal con dos posiciones*
- 3 Boquilla para suelos duros*
- 4 Cepillo TURBO-UNIVERSAL® para pisos*
- 5 Cepillo para aspirar pelos de animales*
- 6 Tubo telescópico con tecla desplazable*
- 7 Tubo telescópico con manguito desplazable y casquillo de desbloqueo*
- 8 Empuñadura del tubo*
- 9 Tubo flexible de aspiración
- 10 Boquilla para tapicería
- 11 Boquilla larga*
- 12 Soporte para el tubo
- 13 Cable de alimentación de red
- 14 Filtro de salida
- 15 Tecla de conexión y desconexión con regulador electrónico de la potencia de aspiración*
- 16 Microfiltro higiénico
- 17 Filtro Bionic*
- 18 Soporte para el tubo en posición vertical (en la parte inferior del aparato)
- 19 Bolsa filtrante
- 20 Tapa del compartimento colector del polvo
- 21 Asas para el transporte (en la parte delantera y trasera)
- 22 Rejilla de salida
- 23 Indicador de cambio de filtro*

*según equipamiento

Piezas de repuesto y accesorios opcionales

A Paquete de filtros de repuesto

- Filtro tipo G (BBZ41FG)
- Para un resultado óptimo: Gplus (BBZ41GPLUS)

Contenido:

- 4 bolsas filtrantes con cierre
- 1 microfiltro higiénico

<http://www.dust-bag-bosch.com>

B Filtro textil (permanente) BBZ10TFG

Filtro reutilizable con sistema de cierre textil.

C Filtro HEPA BBZ153HF

Filtro adicional para una mayor depuración del aire de salida.

Recomendado para alérgicos. Cambiar anualmente.

D Microfiltro de carbono activo BBZ192MAF

Combinación de un microfiltro y un filtro de carbono activo. Absorbe olores molestos durante mucho tiempo. Cambiar cada seis meses. Sustituir el soporte del filtro de carbono por el soporte del microfiltro.

Observaciones

El "filtro Hepa" y el Microfiltro de carbono activo no pueden combinarse.

E Filtro Bionic BBZ11BF

Filtro adicional para la eliminación de malos olores. Deberá cambiar el filtro cuando se vea reducida su eficacia (después de 1 año aprox.)
Número de pedido: 468637

F Cepillo TURBO-UNIVERSAL® para tapicerías BBZ42TB

Para cepillar y aspirar muebles tapizados, colchones, asientos de vehículos, etc. de una pasada. Especialmente apropiado para aspirar pelo de animales. El rodillo del cepillo se acciona por medio de la corriente de aspiración del aspirador. No precisa conexión eléctrica.

G Cepillo TURBO-UNIVERSAL® para suelos BBZ102TBB

Para cepillar y aspirar alfombras de pelo corto y moqueta, y todo tipo de revestimientos, de una sola pasada. Especialmente apropiado para aspirar pelo de animales. El rodillo del cepillo se acciona por medio de la corriente de aspiración del aspirador. No precisa conexión eléctrica.

H Cepillo para suelos duros BBZ123HD

Para aspirar sobre suelos lisos (parqué, baldosas, terracota,...)

Antes del primer uso

Figura 1*

- Abrir la tapa del compartimento general (ver figura 23).
- Extraer del aparato el filtro protector del motor.
- Acoplar el Filtro Bionic al filtro protector del motor.
- Volver a introducir ambos filtros en el aparato y cerrar la tapa del compartimento general.

Figura 2*

Introducir la empuñadura en la manguera de aspiración hasta que encaje.

Figura 3*

Introducir la boquilla para tapicería y la boquilla para juntas en el alojamiento de los accesorios, como se muestra en la figura.

Puesta en marcha

Figura 4*

- Introducir el otro extremo de la manguera de aspiración en el orificio de aspiración de la tapa tras el encaje.
- Para quitar la manguera de aspiración, presionar las dos lengüetas de retención y extraer la manguera.

Figura 5*

- Unir la empuñadura y el tubo telescópico.
- Introducir la empuñadura en el tubo telescópico hasta que quede enclavada.
Para separarlos, presionar el casquillo de desbloqueo y extraer el tubo telescópico.

Figura 6*

- Unir el cepillo universal y el tubo telescópico.
- Introducir el tubo telescópico en el racor del cepillo universal hasta que quede enclavado.
Para separarlos, presionar el casquillo de desbloqueo y extraer el tubo telescópico.

Figura 7*

Desbloquear el tubo telescópico ajustando el manguito desplazable y la tecla de desbloqueo del tubo en la dirección de la flecha, y ajustar la longitud deseada.

Figura 8*

Tirar de la clavija de enchufe para sacar el cable de alimentación de red hasta la longitud deseada y enchufarla.



Figura 9*

Encender / apagar el aspirador accionando la tecla de conexión y desconexión en la dirección de la flecha.

Regular la potencia de aspiración

Figura 9



Regular la potencia de aspiración girando la tecla de conexión y desconexión en la dirección de la flecha. La potencia de aspiración deseada puede ajustarse progresivamente girando el mando regulador en la dirección de la flecha.

- Gama baja de potencia => 
Para aspirar materiales delicados, p. ej., tapicerías, cortinas, etc.
- Gama media de potencia => 
Para la limpieza diaria con poca suciedad.
- Gama de alta potencia => 
Para limpiar revestimientos de suelo robustos, suelos duros y cuando hay mucha suciedad.

Aspirado

Figura 11*

Ajustar el cepillo universal:

- Alfombras y moquetas => 
- Suelos lisos => 

¡Atención!

Los cepillos universales están sometidos a un gran desgaste, independientemente del estado del suelo duro (p. ej. suelos rugosos, rústicos, etc.). Por esta razón es aconsejable comprobar con cierta frecuencia la base de la boquilla. La base de la boquilla que presente desgaste o bordes afilados puede causar daños en suelos duros delicados, como parquet o linóleo. El fabricante no se responsabilizará de los daños ocasionados por las boquillas de desgaste.

Figura 12

Extraer las boquillas para tapicería y para juntas del alojamiento de los accesorios, como se muestra en la figura.

Figura 13*

Aspirar con los accesorios adicionales
Acoplar las boquillas al tubo de aspiración o a la empuñadura según las necesidades:

- a) Boquilla larga para aspirar juntas, esquinas, etc.
- b) Boquilla para tapicería para aspirar muebles tapizados, cortinas, etc.

Figura 14

Después del uso, introducir la boquilla para tapicería y la boquilla para juntas en el alojamiento de los accesorios, como se muestra en la figura.

Figura 15*

Cepillo para aspirar pelos de animales
Cepillo universal para aspirar a fondo y fácilmente pelos de animales
Para limpiar el cepillo simplemente aspirarlo con el tubo de aspiración / tubo telescópico

Cepillo para suelos duros

Figura 16*

Para aspirar revestimientos de suelos duros (baldosas, parquet, etc.)

Limpieza del cepillo para suelos duros

Figura 17*

- a) Para limpiar el cepillo, aspirarlo desde abajo.
- b) Cortar los hilos y pelos enredados con unas tijeras.
Aspirar las pelusas y los cabellos con la boquilla para juntas.

Cepillo Turbo

Si su aparato está equipado con un cepillo Turbo, consulte las instrucciones de uso de juntas relativas al empleo y al mantenimiento.

Figura 18

Al hacer una pausa, se podrá utilizar el soporte para el tubo dispuesto en un lateral del aparato. Después de la pausa, el aparato, introducir el gancho de la boquilla universal en el hueco dispuesto en el lateral del aparato.

Figura 19*

Al aspirar escaleras se podrá transportar el aparato por una de ambas asas.

Tras el trabajo

Figura 20

Retirar el enchufe.
Tirar ligeramente del cable de alimentación de red y soltarlo (el cable se enrolla automáticamente).

Figura 21

Para guardar / transportar el aparato se puede utilizar el soporte para el tubo en posición vertical situado en el lado inferior del aparato. Colocar el aparato en posición vertical. Introducir el gancho de sujeción del cepillo universal en la ranura situada en el lado inferior del aparato.

*En función del equipamiento

Cambio del filtro

Cambio de la bolsa filtrante

Figura 22

- a) Si con el cepillo universal alzado del suelo y con la máxima potencia de aspiración ajustada, el indicador del cambio del filtro de la tapa se muestre amarillo en su totalidad, será necesario sustituir el filtro, aún cuando no esté lleno del todo. En tal caso es el tipo de contenido de la bolsa lo que hace necesario el cambio.

La boquilla, el tubo de aspiración y la manguera de aspiración no deben estar obstruidos, ya que esto comportaría la iluminación del indicador de cambio de filtro.

- b) Para eliminar posibles obstrucciones se podrá desacoplar la empuñadura de la manguera ligeramente.

Figura 23

Abrir la tapa accionando la palanca de cierre en dirección de la flecha.

Figura 24

- a) Cerrar la bolsa filtrante tirando de la lengüeta de cierre y retirarla.
b) Introducir en el soporte una bolsa filtrante nueva hasta el tope.

! Atención: La tapa sólo se cierra si está colocada una bolsa filtrante.

Limpieza del filtro protector del motor

El filtro protector del motor deberá limpiarse regularmente sacudiéndolo o lavándolo.

Figura 25*

- Abrir la tapa del compartimento general (ver figura 23).
- Extraer el filtro protector del motor en la dirección de la flecha.
- Separar el filtro protector del motor y el filtro Bionic.*
- Limpiar el filtro protector sacudiéndolo.
- Lavar el filtro protector en caso de que esté muy sucio. A continuación, dejar secar durante un mínimo de 24 horas.

! Atención: el filtro Bionic no debe entrar en contacto con agua, ya que su rendimiento podría verse afectado.

- Después de la limpieza, colocar el filtro Bionic en el filtro protector del motor (dado el caso) y volver a introducir ambos filtros en el aparato.
- Cerrar la tapa del compartimento general.

Cambio del filtro Bionic

Si su aparato está equipado con un filtro Bionic, este deberá sustituirse en el momento en que su rendimiento se vea mermado (después de 1 año aprox.).

Figura 26*

- Abrir la tapa del compartimento general (ver figura 23).
- Extraer del aparato el filtro protector del motor.
- Separar el filtro protector del motor y el filtro Bionic usado y eliminar este último.
- Acoplar el nuevo filtro Bionic al filtro protector del motor.
- Introducir los filtros en el aparato y cerrar la tapa del compartimento general.
- El filtro protector del motor deberá introducirse igualmente en el aparato aunque no vaya a usarse ningún otro filtro Bionic.

! Atención: El aspirador no se puede utilizar sin filtro protector del motor.

Cambiar el microfiltro higiénico

¿Cuándo se cambia?: Con cada nuevo paquete de filtros de repuesto

Figura 27*

- Abrir la tapa del compartimento general (ver figura 23).
- Accionando la palanca de cierre en el sentido de la flecha, desbloquear el soporte del filtro.
- Extraer el microfiltro higiénico. Introducir el nuevo microfiltro en el aparato.
- Montar el soporte en el aparato y encajarlo.

Sustituir el microfiltro de carbono activo

Si su aparato está equipado con un microfiltro de carbono activo, éste deberá sustituirse cada seis meses.

Figura 28*

- Abrir la tapa del compartimento general (ver figura 23).
- Accionando la palanca de cierre en el sentido de la flecha, desbloquear el soporte del filtro.
- Extraer el microfiltro de carbono activo.
- Introducir el microfiltro nuevo.
- Montar el soporte en el aparato y encajarlo.

Cambiar el filtro Hepa

Si el aparato está equipado con un filtro Hepa, éste deberá cambiarse anualmente

Figura 29*

- Abrir la tapa del compartimento general (ver figura 23).
- Accionando la palanca de cierre en el sentido de la flecha, desbloquear el filtro Hepa y extraerlo del aparato.
- Introducir el filtro Hepa nuevo y encajarlo.

Después de aspirar partículas de polvo finas, limpiar el filtro protector del motor y, según el equipamiento, sustituir el microfiltro higiénico o el microfiltro de carbono activo, o en su caso el filtro HEPA.

Cuidados

La limpieza del aspirador sólo se realizará con el aparato apagado y la clavija del enchufe a la red desenchufada. El aspirador y las piezas de plástico de los accesorios pueden limpiarse con cualquiera de los productos habituales de limpieza para plásticos disponibles en el mercado.

! No utilizar productos abrasivos, limpiacristales o productos de limpieza universales. No introducir nunca el aspirador dentro del agua.

El compartimento general se puede limpiar, en caso necesario, con un segundo aspirador, o simplemente con un paño / cepillo del polvo seco.

Quedan reservadas las modificaciones técnicas

pt

Muito obrigado por ter escolhido um aspirador Bosch da linha BSGL3.

Neste manual de instruções são apresentados diferentes modelos BSGL3. Por isso, é possível que nem todas as características e funções aqui descritas se encontrem no seu modelo.

Deverá utilizar apenas acessórios originais da Bosch, desenvolvidos especialmente para o seu aspirador, com vista a obter os melhores resultados possíveis.

Desdobre, por favor, as páginas com figuras!

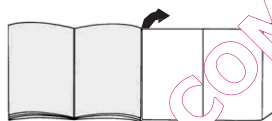

Descrição do aparelho

- 1 Bocal comutável com manga de desbloqueio*
- 2 Bocal permutável*
- 3 Bocal para pavimentos rijos*
- 4 Escova TURBO-UNIVERSAL® para pavimentos*
- 5 Bocal para pêlos de animais*
- 6 Tubo telescópico com botão correção*
- 7 Tubo telescópico com punho correção e manga de desbloqueio*
- 8 Pega do tubo flexível*
- 9 Tubo flexível de aspiração
- 10 Bocal para sofás*
- 11 Bocal para cantos*
- 12 Dispositivo auxiliar de repouso
- 13 Cabo de alimentação
- 14 Filtro de saída do ar
- 15 Botão de ligar/desligar com regulador da potência de sucção electrónico*
- 16 Micro-filtro higiénico
- 17 Bionic Filter*
- 18 Dispositivo auxiliar de arrumação (na parte de baixo do aparelho)
- 19 Saco de filtro
- 20 Tampa do compartimento do saco do pó
- 21 Pegas laterais (na parte dianteira e traseira)
- 22 Grelha de saída do ar
- 23 Luz-piloto de mudança do filtro*

*conforme o modelo

Peças sobresselentes e acessórios especiais

A Pacote de filtros de substituição

- Filtro tipo G (BBZ41FG)
- Para o melhor desempenho: Gplus (BBZ41GPLUS)

Conteúdo:

4 sacos de filtro com fecho

1 microfiltro higiénico

<http://www.dust-bag-bosch.com>

B filtro têxtil (filtro permanente) BBZ10TFG

Filtro reutilizável com fecho de velcro.

C Filtro de HEPA BBZ153HF

Filtro adicional para garantir uma maior limpeza do ar expelido. Recomendado para pessoas que sofram de alergias. Substituir anualmente.

D Microfiltro de carvão activo BBZ192MAF

Combinação de um microfiltro e de um filtro de carvão activo. Impede, por um período mais longo, a ocorrência de odores desagradáveis. Trocar de seis em seis meses. Trocar o dispositivo do filtro de carvão pelo suporte do microfiltro.

Ter em atenção! A combinação do "filtro de HEPA" + "Microfiltro de carvão activo" não é possível.

E Bionic Filter BBZ11BF

Filtro adicional para eliminar cheiros incomodativos. Se a eficácia diminuir, substitua o filtro (após cerca de 1 ano)

Número de encomenda: 468637

F Escova TURBO-UNIVERSAL® para estofos BBZ42TB

Para escovar e aspirar numa só passagem mobiliário estofado, colchões, assentos de automóveis, etc. Especialmente adequada para aspirar pêlos de animais. O accionamento da escova rotativa é feito através do fluxo de ar do aspirador. Não é necessária qualquer ligação eléctrica.

G Escova TURBO-UNIVERSAL® para pavimentos BBZ102TBB

Para escovar e aspirar numa só passagem tapetes e carpetes de pêlo curto ou qualquer tipo de pavimento. Especialmente adequada para aspirar pêlos de animais.

O accionamento da escova rotativa é feito através do fluxo de ar do aspirador.

Não é necessária qualquer ligação eléctrica.

H Bocal para parquet BBZ123HD

Para aspirar pavimentos lisos (parquet, ladrilhos, terracota, etc.)

Antes da primeira utilização

Figura 1*

- Abra a tampa do depósito do aspirador (consulte a figura 23).
- Retire o filtro de protecção do motor do aparelho.
- Coloque o Bionic Filter sobre o filtro de protecção do motor.
- Insira os filtros no aparelho e feche a tampa do depósito do aspirador.

Figura 2*

Encaixe e prenda a pega na mangueira de aspiração.

Figura 3*

Introduzir la boquilla para tapicería y la boquilla para juntas en el alojamiento de los accesorios, como se muestra en la figura.

Colocação em funcionamento

Figura 4*

- Encaixe a tubuladura da mangueira de aspiração na abertura da sucção na tampa.
- Para retirar a mangueira de aspiração, pressione os botões laterais e puxe a mangueira.

Figura 5*

- Encaixe a pega no tubo telescópico.
- Insira a pega no tubo telescópico até encaixar. Para desencaixar prima a manga de desbloqueio e retire o tubo telescópico.

Figura 6*

- Encaixe o bocal no tubo telescópico.
- Insira o tubo telescópico na tubuladura do bocal até encaixar. Para desencaixar prima a manga de desbloqueio e retire o tubo telescópico.

Figura 7*

Deslocando o punho corredejo / botão corredejo no sentido da seta, desbloqueie o tubo telescópico e regule-o para o comprimento desejado.

Figura 8*

Pegue no cabo de alimentação pela ficha, puxe-o para fora até ao comprimento desejado e ligue a ficha à tomada.

Figura 9*



Ligue/desligue o aspirador, premindo a tecla de ligar/desligar no sentido da seta.

Regular a potência de aspiração

Figura 10

Regule a potência de aspiração, rodando o botão de ligar/desligar no sentido da seta.



Rodando o botão regulador no sentido da seta, pode regular progressivamente a potência de aspiração desejada.

- Gama de baixa potência => 
Para aspirar tecidos delicados como, p.ex., estofos, cortinados, etc.
- Gama de potência média => 
Para a limpeza diária de pouca sujidade.
- Gama de potência elevada => 
Para a limpeza de pavimentos robustos, soalhos rijos e em caso de muita sujidade.

Aspirar

Figura 11*

Ajustar o bocal:

- Tapetes e alcatifas => 
- pavimentos lisos => 

Atenção!

Dependendo das características do pavimento (p.ex., azulejos ásperos ou rústicos), os bocais estão sujeitos a certo desgaste. Por conseguinte, deve verificar regularmente a sola do bocal. Bocais com solas desgastadas e arestas vivas podem danificar pavimentos delicados como o parquet ou o linóleo. O fabricante não se responsabiliza por eventuais danos causados por um bocal desgastado.

Figura 12

Retire o bocal para estofos e o bocal para fendas do compartimento dos acessórios conforme ilustrado.

Figura 13*

Aspirar com acessórios
Conforme necessário, deixar os bocais no tubo de aspiração ou na panga.

- a) Bocal para cantos, para aspirar cantos e arestas, etc.
- b) Bocal para estofos para aspirar mobiliário estofado, cortinados, etc.

Figura 14

Após a utilização, coloque o bocal para fendas e o bocal para estofos no compartimento dos acessórios, conforme ilustrado.

Figura 15*

Bocal para pêlos de animais
Bocal para remover pêlos de animais de forma fácil e eficaz. Para limpar o bocal, aspire-o simplesmente com o tubo de aspiração/ tubo telescópico

Bocal para pavimento rijo

Figura 16*

Para aspirar pavimentos rijos (ladrilhos, parquet, etc.)

Limpeza do bocal para pavimento rijo

Figura 17*

- a) Para limpar, aspire o bocal por baixo.
- b) Corte os fios e cabelos enrolados com uma tesoura.
Aspire as linhas e os cabelos com o bocal para fendas.

Escova Turbo

Se o aparelho estiver equipado com uma escova Turbo, consulte o manual de instruções fornecido junto com a mesma para indicações sobre a utilização e a manutenção.

Figura 18

No caso de interromper por pouco tempo a aspiração, pode utilizar o dispositivo auxiliar de repouso para o tubo localizado lateralmente no aparelho.

Depois de desligar o aparelho, insira o gancho localizado no bocal na ranhura existente na parte lateral do aparelho.

Figura 19

Quando usar escadas, por exemplo, também pode transportar o aparelho por uma das duas pegas.

Após o trabalho

Figura 20

Desligue a ficha da tomada.
Puxe ligeiramente o cabo de alimentação, soltando-o de seguida (o cabo enrola-se automaticamente).

Figura 21

Para guardar/transportar o aparelho pode utilizar o dispositivo para arrumar o tubo na base do aparelho. Coloque o aparelho ao alto. Insira o gancho localizado no bocal na ranhura existente na base do aparelho.

Mudar o filtro

Trocar o saco de pó

Figura 22

- a) Se com o bocal levantado do chão e a potência máxima, a indicação de saco cheio na tampa a luz-piloto de mudança do filtro na tampa se apresentar totalmente amarela, o saco de pó tem de ser mudado, mesmo que ainda não esteja completamente cheio. Neste caso, o tipo de lixo aspirado torna necessária a mudança do saco. Quando efectuar esta verificação, certifique-se de que o bocal, o tubo de aspiração e a mangueira não estão entupidos, já que isto também fará com que a indicação de saco cheio acenda.
- b) Para desobstrução, a pega pode ser facilmente separada da mangueira.

*conforme o modelo

Figura 23

Abra a tampa, accionando a alavanca de fecho no sentido da seta.

Figura 24

- Fechar o saco de pó puxando a lingueta de fecho e retirá-lo.
- Inserir o novo saco de pó até ficar totalmente introduzido.

! **Atenção:** A tampa só fecha com o saco de pó colocado.

Limpar o filtro de protecção do motor

O filtro de protecção do motor deve ser sacudido levemente ou lavado regularmente!

Figura 25*

- Abra a tampa do depósito do aspirador (consulte a figura 23).
- Retire o filtro de protecção do motor do aparelho, no sentido da seta.
- Separe o filtro de protecção do motor do Bionic Filter.*
- Limpe o filtro de protecção do motor, sacudindo-o.
- Em caso de sujidade extrema, o filtro de protecção do motor deverá ser lavado. Deixe o filtro secar durante pelo menos 24 horas.
- ! **Atenção:** o Bionic Filter não pode entrar em contacto com a água, uma vez que esta prejudica o seu funcionamento.
- Após a limpeza, se necessário, coloque o Bionic Filter sobre o filtro de protecção do motor e insira ambos os filtros no aparelho.
- Feche a tampa do depósito do aspirador.

Substituir o Bionic Filter

Se o seu aparelho estiver equipado com um Bionic Filter, este deverá ser substituído caso a sua eficácia diminua (após cerca de 1 ano).

Figura 26*

- Abra a tampa do depósito do aspirador (consulte a figura 21).
- Retire o filtro de protecção do motor do aparelho, juntamente com o Bionic Filter.
- Retire o Bionic Filter antigo do filtro de protecção do motor e elimine-o de forma segura para o ambiente.
- Coloque o Bionic Filter sobre o filtro de protecção do motor.
- Insira os filtros no aparelho e feche a tampa do depósito do aspirador.
- É necessário introduzir o filtro de protecção do motor no aparelho, mesmo que já não pretenda utilizar um Bionic Filter.

! **Atenção:** O aspirador não pode funcionar sem filtro de protecção do motor!

Mudar o microfiltro higiénico

Quando devo mudar: sempre que colocar uma nova embalagem de filtros de substituição

Figura 27*

- Abra a tampa do compartimento do saco de pó (ver Figura 23).
- Accionando a alavanca de fecho no sentido da seta, desbloquear o porta-filtro.
- Retirar o microfiltro higiénico. Colocar um novo microfiltro higiénico no aparelho.
- Colocar o porta-filtro no aparelho e bloqueá-lo.

Mudar o microfiltro de carvão activo

Se o aparelho estiver equipado com um microfiltro de carvão activo, este deve ser trocado de seis em seis meses.

Figura 28*

- Abra a tampa do compartimento do saco de pó (ver Figura 23).
- Accionando a alavanca de fecho no sentido da seta, desbloquear o porta-filtro.
- Retirar o microfiltro de carvão activo.
- Colocar o novo microfiltro de carvão activo.
- Colocar o porta-filtro no aparelho e bloqueá-lo.

Trocar o filtro de HEPA

Se o seu aspirador estiver equipado com um filtro de HEPA, este terá de ser substituído anualmente.

Figura 29*

- Abra a tampa do compartimento do saco de pó (ver Figura 23).
- Accionando a alavanca de fecho no sentido da seta, desbloquear o filtro de HEPA e retirá-lo do aparelho.
- Colocar e encaixar o novo filtro de HEPA.

Depois de aspirar partículas de pó fino, limpe o filtro de protecção do motor e, se necessário, troque o microfiltro de carvão activo ou o filtro de HEPA.

Manutenção

Antes de limpar o aspirador, deverá desligá-lo e retirar a ficha da tomada. O aspirador e os acessórios de plástico podem ser limpos com os produtos normalmente utilizados para a limpeza de plásticos.

! **Não deverá utilizar produtos abrasivos, limpavidros ou produtos lava-tudo. Nunca introduza o aspirador na água.**

Em caso de necessidade, o compartimento do saco de pó pode ser aspirado com um outro aspirador ou ser simplesmente limpo com um pano de pó/pincel.

O fabricante reserva-se o direito de proceder a quaisquer alterações técnicas.

Χαιρόμαστε που επιλέξατε μια ηλεκτρική σκούπα Bosch της σειράς BSGL3.

Σε αυτές τις οδηγίες χρήσης περιγράφονται διάφορα μοντέλα BSGL3. Γι' αυτό μπορεί, να μην αντιστοιχούν όλα τα περιγραφόμενα χαρακτηριστικά και όλες οι λειτουργίες στο δικό σας μοντέλο.

Πρέπει να χρησιμοποιείτε μόνο τα γνήσια αξεσουάρ και εξαρτήματα της Bosch, τα οποία έχουν εξελιχθεί ειδικά για την ηλεκτρική σας σκούπα, για να πετύχετε το καλύτερο δυνατό αποτέλεσμα αναρρόφησης.

Αν ίτε παρακαλώ τις σελίδες με τις εικ νες!

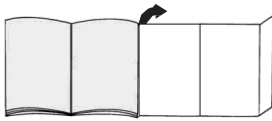

Περιγραφή συσκευής

- 1 Πέλαμα δαπέδου με δυνατότητα εναλλαγής με δακτύλι απασφάλισης*
- 2 Πέλαμα δαπέδου με δυνατότητα εναλλαγής*
- 3 Πέλαμα αναρρόφησης σκληρού δαπέδου*
- 4 Βύρτσα TURBO-UNIVERSAL® για δάπεδα
- 5 Πέλαμα τριών των κατ'ικίδιων 3ώων*
- 6 Τηλεσκοπικός σωλήνας με συρμέν πληξ*
- 7 Τηλεσκοπικός σωλήνας με συρμένο δακτύλι και δακτύλιο απασφάλισης*
- 8 Ζεϊρ λαβή στην εύκαμπτη σωλήνα*
- 9 Εύκαμπτη σωλήνας αναρρόφησης
- 10 Στμι αναρρόφησης για σκούπισμα ελίπων*
- 11 Στμι αναρρόφησης για σκούπισμα γωνιών*
- 12 Βήθεια στάθμευσης
- 13 Ηλεκτρικά καλώδια
- 14 Φίλτρο ε@δουτ@αέρος
- 15 Πλήκτρο ενεργήσας/απενεργήσας με ηλεκτρονική ρύθμιση/σύναρρησης*
- 16 Μικρό φίλτρο υγιεινής
- 17 Φίλτρο Bionic*
- 18 Βήθεια απθήκευσης (στην κάτω πλευρά της συσκευής)
- 19 Σακύλα φίλτρου
- 20 Κάλυμμα του/ώρου συλλήγησης σκνήσης
- 21 Λαβές μεταράς (στην μπροστινή και στην πίσω πλευρά)
- 22 Σάρα ε@δουτ@αέρα
- 23 Ένδειξη@ηαλλαγής φίλτρου*

*ανάλογα με το @πλισμ

Ανταλλακτικά και ειδικές @πλισμ

A Πακέτο ανταλλακτικών φίλτρων

- Τύπος φίλτρου G (BBZ41FG)
 - Για άριστη απόδοση: Gplus (BBZ41GPLUS)
- Περιεχόμενο:
4 σακούλες φίλτρου με κούμπωμα
1 μικροφίλτρο υγιεινής
<http://www.dust-bag-bosch.com>

B Υαματίνο φίλτρο (μηνι διαρκείας) BBZ10TFG

Επαναρήσιμ π@ύμενο φίλτρο με αυτοκλήτη κούμπωμα.

C Φίλτρο HEPA BBZ153HF

Προσθετ@ φίλτρο για καθαρό αέρα @ευστήματ@ς. Συνιστάται για τ@ς αλλεργι@ς. Αντικατάσταση κάθε @ρ@ν.

D Μικρό φίλτρο ενεργήσας @νθράκα BBZ192MAF

Συνδυασμ@ς μικροφίλτρου και φίλτρου ενεργήσας @νθράκα. Εμπ@δειγμ@ π@λύρ@ν τ@ς εν@λητικές @μέ@ς. Αντικατάσταση κάθε @μ@ηνες. Αντικαταστήστε τ@ π@λύρ@ν τ@ φίλτρου @νθράκα με τ@ πλαίσιο στήριξη@ς μικροφίλτρου.

Προσθετ@ παρακαλώ! Ο συνδυασμ@ς "Φίλτρο HEPA" + "Μικρό φίλτρο ενεργήσας @νθράκα" δεν είναι @π@ρ@φ@ση.

E Φίλτρο Bionic BBZ11BF

Πρόσθετο φίλτρο για την απομάκρυνση των ενοχλητικών οσμών

Σε περίπτωση που μειωθεί η απόδοση αντικαταστήστε παρακαλώ το φίλτρο (περίπου μετά 1 χρόνο). Αριθμός παραγγελίας: 468637

E Βύρτσα TURBO-UNIVERSAL® για μαλάκια BBZ42TB

Βύρτσα και αναρρόφηση σκνήσης σε μία κίνηση για έπιπλα με ταπεσαρία, στρώματα, καθίσματα αυτοκινήτου κ.λπ. Ιδιαίτερα κατάλληλη για απρόψη των τριών των κατ'ικίδιων 3ώων. Η κίνηση του κυλίνδρου της βύρτσας επιτυγχάνεται μέσω του ρεύματος αναρρόφησης της ηλεκτρικής σκούπας.

Δεν είναι απαραίτητη καμία ηλεκτρική σύνδεση.

F Βύρτσα TURBO-UNIVERSAL® για δάπεδα BBZ102TBB

Βύρτσα και αναρρόφηση σκνήσης σε μία κίνηση απλά και με κέτες με κτύπηλ@ άλλες επενδύσεις. Ιδιαίτερα κατάλληλη για απρόψη των τριών των κατ'ικίδιων 3ώων. Η κίνηση του κυλίνδρου της βύρτσας επιτυγχάνεται μέσω του ρεύματος αναρρόφησης της ηλεκτρικής σκούπας.

Δεν είναι απαραίτητη καμία ηλεκτρική σύνδεση.

G Πέλαμα αναρρόφησης σκληρού δαπέδου BBZ123HD

Για την αναρρόφηση σκνήσης απλά δάπεδα (παρκέ, πλακάκια, τερατα,...)

Πριν την πρώτη χρήση

Εικ. 1*

- Ανοίξτε το κάλυμμα του χώρου συλλογής της σκόνης (βλέπε Εικ. 23).
- Αφαιρέστε το φίλτρο προστασίας του κινητήρα από τη συσκευή.
- Τοποθετήστε το φίλτρο Bionic πάνω στο φίλτρο προστασίας του κινητήρα.
- Σπρώξτε τα φίλτρα μέσα στη συσκευή και κλείστε το κάλυμμα του χώρου συλλογής της σκόνης.

Εικ. 2*

Τις θετήστε τη /ειρ λαθή στ ν εύκαμπτ σωλήνα αναρρ ησης και ασ αλίστε την.

Εικ. 3*

Σπρώτετ στ μι αναρρ ησης για τ σκ ύπισμα γωνιών και τ στ μι αναρρ ησης για τ σκ ύπισμα ταπετσαριών μέσα στη θήκη των α@εσ υάρ, πως παρ υσιάζεται στην εικ να.

Θέση σε λειτ υργία

Εικ. 4

- Τις θετήστε τ στ μι τ υ σωλήνα αναρρ ησης στ άν ιγμα αναρρ ησης στ καπάκι.
- Κατά την α αίρεση τ υ εύκαμπτ υ σωλήνα αναρρ ησης πιέστε μετα@ύ τ υς τα δύ δ ντια ασ αλίσης και τραθή@τε έ@ω τ ν εύκαμπτ σωλήνα.

Εικ. 5*

- Συνδέστε τη χειρολαβή και τον τηλεσκοπικό σ. ίνα.
- Σπρώξτε τη χειρολαβή μέχρι να ασφαλίσει υ τ τον τηλεσκοπικό σωλήνα.
Για το λύσιμο της σύνδεσης πιέστε το υ τ απο απασφάλισης και τραβήξτε έξω τον τηλε σκοπικό σωλήνα.

Εικ. 6*

- Συνδέστε το πέλαμα δ. τέδ. και τον τηλεσκοπικό σωλήνα.
- Σπρώξτε τον τηλε σκοπ κή σωλήνα μέχρι να ασφαλίσει μέσα στο στόμιο του πέλαματος δαπέδου.
Για το λύσιμο της σύνδεσης πιέστε το δακτύλιο απασφάλισης και τραβήξτε έξω τον τηλεσκοπικό σωλήνα.

Εικ. 7*

Μετατοπίζοντας το συρόμενο δακτύλιο/συρόμενο πλήκτρο προς την κατεύθυνση του βέλους απασφαλίστε τον τηλεσκοπικό σωλήνα και ρυθμίστε το επιθυμητό μήκος.

Εικ. 8

Πιάστε τ ηλεκτρικ καλώδι απ τ ις, τραθή@τε έ@ω τ επιθυμητ μήκ ς και συνδέστε τ ις στην πρίζα τ υ ρεύματ ς.



Εικ. 9

Θέστε την ηλεκτρική σκ ύπα σε λειτ υργία ή εκτ ς λειτ υργίας, πατώντας τ πλήκτρ ενεργ π ίησης και απενεργ π ίησης πρ ς την κατεύθυνση τ υ βέλ υς.

Ρύθμιση της δύναμης αναρρόφησης

Εικ. 10



Ρύθμιση της δύναμης αναρρόφησης, στρέφοντας το πλήκτρο ON/OFF προς την κατεύθυνση του βέλους. Στρέφοντας το κουμπί ρύθμισης προς την κατεύθυνση του βέλους μπορεί να ρυθμιστεί συνεχώς η επιθυμητή δύναμη αναρρόφησης.

- Χαμηλή περιοχή ισχύος => 
Για την αναρρόφηση ευαίσθ. υ λ, ασμάτων, όπως π.χ. ευαίσθητα μαξιλάρια, υ λ, ίνες, κλπ.
- Μεσαία περιοχή ισχύος => 
Για το καθημερινό καθαρισμα σε περίπτωση μικρής ρύπανσης.
- Υψηλή περιοχή ισχύος: => 
Για καθαριό, υ λ, θερμών επιφανειών επικάλυψης δαπέδου, υ λ, ών δαπέδων και σε περίπτωση μεγάλ ης υ τ ησης.

Αναρρ ηση

Εικ. 11*

Ρύθμιση τ υ πέλαματ ς δαπέδ υ:

- /αλιά και μ κέτες => 
- λεία δάπεδα => 

Προσοχή!

Τα πέλαμα δαπέδου, ανάλογα με τη σύσταση του σκληρού δαπέδου (π.χ. νέα, ρουστίκ πλακίδια) υπόκεινται σε μια ορισμένη φθορά. Γι' αυτό πρέπει σε τακτικά χρονικά διαστήματα να ελέγχετε την κάτω επιφάνεια του πέλαματος. Τα φθαρμένα, κοφτερά πέλαμα δαπέδου μπορούν να προκαλέσουν ζημιά στα ευαίσθητα σκληρά δάπεδα, όπως παρκέ ή λινόδαπτης. Ο κατασκευαστής δεν ευθύνεται για ενδεχόμενες ζημιές, που οφείλονται σε ένα φθαρμένο πέλαμα δαπέδου.

Εικ. 12

Α αφρέστε τ στ μι αναρρ ησης για τ σκ ύπισμα ταπετσαριών και στ μι αναρρ ησης για τ σκ ύπισμα γωνιών απ τη θήκη των α@εσ υάρ, πως παρ υσιάζεται στην εικ να.

Εικ. 13*

Αναρρ ηση με πρ σθετα α@εσ υάρ
Συνδέστε τα στ μια ανάλ γα με τις ανάγκες στ σωλήνα αναρρ ησης ή στη /ειρ λαθή:

- Στ μι αναρρ ησης για τ σκ ύπισμα αρμών και γωνιών, κ.λπ.
- Στ μι αναρρ ηση για τ σκ ύπισμα των επίπλων με ταπετσαρία, κ υρτίνες, κ.λπ.

Εικ. 14

Μετά τη /ρήση σπρώ@τε τ στ μι αναρρ ησης για τ σκ ύπισμα γωνιών και τ στ μι αναρρ ησης για τ σκ ύπισμα ταπεταριών μέσα στη θήκη των α@εσ υάρ, πως παρ υσιάζεται στην εικ να.

Εικ. 15*

Πέλημα τρι/ών των κατ ικίδων 3ώνων
Πέλημα δαπέδ υ για εύκ λη και απ τελεσματική απ μάκρυνση των τρι/ών των κατ ικίδων 3ώνων
Για τ ν καθαρισμ αναρρ ήστε τ πέλημα απλά με τ σωλήνα αναρρ ησης / τηλεσκ πικ σωλήνα

Πέλημα σκληρού δαπέδου**Εικ. 16***

Για την αναρρόφηση σκόνης από σκληρά δάπεδα (πλακάκια, παρκέ κ.λπ.)

Καθαρισμός του πέλματος αναρρόφησης σκληρού δαπέδου

Εικ. 17*

- a) Για τον καθαρισμό αναρροφήστε το πέλημα από κάτω.
b) Κόψτε τις τυλιγμένες κλωστές και τρίχες με ένα ψαλίδι.
Αναρροφάτε τις κλωστές και τις τρίχες με το στόμιο αναρρόφησης για σκούπισμα γωνιών.

Πέλημα Turbo

Εάν η συσκευή σας είναι ε@πλισμένη με ένα πέλημα Turbo, μπ ρείτε να θρείτε τις σ/ετικές υπ δεί@εις η τη /ρήση και τη συντήρηση στις συνημμένες /εις /ρήσης.

Εικ. 18

Στα μικρά διαλείμματα σκ υπίσματα σ ρείτε να /ρησιμ π ιήσετε τη 8 ήθεια στάθμευσης π υ θρίσκεται στην πλευρά της συσκευής.
Μετά την απεπεργ π ίηση η συσκευής σπρώ@τε τ άγκιστρ π υ θρίσκεται σ πέλημα δαπέδ υ στην εγκ πή στην πλευρά η σ συσκευής.

Εικ. 19

Κατά την αναρρ ηση, π./ πάνω σε σκάλες, μπ ρεί να μετα ερθεί η συσκευή επίσης με μια απ τις δύο λαδές.

Μετά την εργασία**Εικ. 20**

Τραβή@τε τ ις απ την πρί3α.
Τραβή@τε λίγ τ ηλεκτρικ καλώδι και α ήστε τ ελεύθερο (τ καλώδι τυλίγεται αυτ ματα).

Εικ. 21

Για τη ύλα@η / μετα ρά της συσκευής μπ ρείτε να /ρησιμ π ιήσετε τη 8 ήθεια απ θήκευσης π υ θρίσκεται στην κάτω πλευρά της συσκευής.
Τ π θετήστε τη συσκευή ρθια. Σπρώ@τε τ άγκιστρ π υ θρίσκεται στ πέλημα δαπέδ υ στην εγκ πή στην κάτω πλευρά της συσκευής.

Αντικατάσταση φίλτρου**Αντικατάσταση της σακ ύλας φίλτρου****Εικ. 22**

- a) βταν με σηκωμέν τ πέλημα δαπέδ υ απ τ δάπεδ και με την υψηλ τερη ρύθμιση της ισύ/ς αναρρ ησης η ένδει@η αλλαγής φίλτρου στ κάλυμμα είναι εντελώς κίτρινη, πρέπει να αλλά@ει η σακ ύλα τ υ φίλτρου, ακ μα και στην περίπτωση π υ δεν είναι εντελώς γεμάτη. Σε αυτήν την περίπτωση καθιστά τ είδ ς της ρύπανσης την αλλαγή απαραίτητη.
Κατά τη διαδικασία αυτή τ στ μι, σωλήνας αναρρ ησης και εύκαμπτ ς σωλήνας αναρρ ησης δεν θα πρέπει να είναι ραγμένα, δι τ κάτι τέτ ι πρ καλεί επίσης τ υ νεργ π ίηση της ένδει@ης αλλαγής φίλτρου.
b) Για την απ μάκρυνση τ ν, τ@ιμάτων μπ ρεί η /ειρ λαθή να λυθέρ ύ. απ τ ν εύκαμπτ σωλήνα.

Εικ. 23

Αν ί@τε κ ύμμα, σπρώ/ντας τ μ /λ κλεισί, τ τ πρ ς την κατεύθυνση τ υ βέλ υς.

Εικ. 24

- υ) Ξείστε τη σακ ύλα φίλτρου τραβώντας απ τη λαθή και α αιρέστε την.
υ) Σπρώ@τε την καιν ύργια σακ ύλα φίλτρου στ στήριγμα μέ/ρι τ τέρμα.
! Πρ σ/ή: Τ κάλυμμα κλείνει μ ν με τ π θετημένη σακ ύλα φίλτρου.

Καθαρισμός του φίλτρου προστασίας του κινητήρα

Το φίλτρο προστασίας του κινητήρα πρέπει να καθαρίζεται σε τακτικά χρονικά διαστήματα με ελαφρό κτύπημα ή πλύσιμο!

Εικ. 25*

- Ανοίξτε το κάλυμμα του χώρου συλλογής της σκόνης (βλέπε Εικ. 23).
 - Αφαιρέστε το φίλτρο προστασίας του κινητήρα από τη συσκευή προς την κατεύθυνση του βέλους.
 - Χωρίστε το φίλτρο προστασίας του κινητήρα και το φίλτρο Bionic.*
 - Καθαρίστε το φίλτρο προστασίας του κινητήρα με ελαφρό κτύπημα.
 - Σε περίπτωση μεγάλης ρύπανσης το φίλτρο προστασίας του κινητήρα πρέπει να πλυθεί. Στη συνέχεια αφέστε το φίλτρο να στεγνώσει το λιγότερο για 24 ώρες.
- ! **Προσοχή:** Το φίλτρο Bionic δεν επιτρέπεται να έρθει σε επαφή με νερό, επειδή αυτό θέτει σε κίνδυνο τη λειτουργία του φίλτρου.
- Μετά τον καθαρισμό τοποθετήστε ενδεχομένως το φίλτρο Bionic πάνω στο φίλτρο προστασίας του κινητήρα και σπρώξτε τα δύο φίλτρα μέσα στη συσκευή.
 - Κλείστε το κάλυμμα του χώρου συλλογής της σκόνης.

*ανάλογα με τ ν ε@πλισμ

Αντικατάσταση του φίλτρου Bionic

Εάν η συσκευή σας είναι εξοπλισμένη με ένα φίλτρο Bionic, πρέπει αυτό σε περίπτωση μειωμένης απόδοσης να αντικαθίσταται (περίπου μετά 1 χρόνο).

Εικ. 26*

- Ανοίξτε το κάλυμμα του χώρου συλλογής της σκόνης (βλέπε Εικ. 23).
- Αφαιρέστε το φίλτρο προστασίας του κινητήρα μαζί με το φίλτρο Bionic από τη συσκευή.
- Αφαιρέστε το παλιό φίλτρο Bionic από το φίλτρο προστασίας του κινητήρα και αποσύρτε το.
- Τοποθετήστε το φίλτρο Bionic πάνω στο φίλτρο προστασίας του κινητήρα.
- Σπρώξτε τα φίλτρα μέσα στη συσκευή και κλείστε το κάλυμμα του χώρου συλλογής της σκόνης.
- Το φίλτρο προστασίας του κινητήρα πρέπει μετά να τοποθετηθεί επίσης ξανά στη συσκευή, όταν δε θέλετε να χρησιμοποιήσετε πλέον κανένα φίλτρο Bionic.

Πρ σ /ή: Η ηλεκτρική σκούπα δεν επιτρέπεται να λειτουργεί χωρίς το φίλτρο προστασίας του κινητήρα!

Αντικατάσταση του μικρ ίλτρ υ υγιεινής

Πτε/ρείάζεται αντικατάσταση: Σε κάθε νέ πακέτ ανταλλακτικών σκ υλών σκ νης

Εικ. 27*

- Ανί@τε τ κάλυμμα τ υ /ώρ υ συλλ γής της σκ νης (8λέπε Εικ. 23).
- Σπρώ/ν ντας τ μ /λ κλεισίματ ς πρ ς την κατεύθυνση τ υ θέλ υς, απασ αλίστε τ στήριγμα τ υ ίλτρ υ.
- Α αιρέστε τ μικρ ίλτρ υ υγιεινής. Τ π βεταίω ς στη συσκευή νέ μικρ ίλτρ υ υγιεινής.
- Τ π θετήστε τ στήριγμα τ υ ίλτρ υ στη συσκευή και ασ αλίστε τ .

Αντικατάσταση του μικρ ίλτρ υ ενεργ ύ άνθρακα

Εάν η συσκευή σας είναι ε@ πλισμένη με ένα μικρ ίλτρ ενεργ ύ άνθρακα, πρέπει αυτ να αντικαθίσταται κάθ έ@ ηήνες.

Εικ. 28*

- Ανί@τε τ κάλυμμα τ υ /ώρ υ συλλ γής της σκ νης (8λέπε Εικ. 23).
- Σπρώ/ν ντας τ μ /λ κλεισίματ ς πρ ς την κατεύθυνση τ υ θέλ υς, απασ αλίστε τ στήριγμα τ υ ίλτρ υ.
- Α αιρέστε τ μικρ ίλτρ ενεργ ύ άνθρακα.
- Τ π θετήστε ένα νέ μικρ ίλτρ ενεργ ύ άνθρακα.
- Τ π θετήστε τ στήριγμα τ υ ίλτρ υ στη συσκευή και ασ αλίστε τ .

Αντικατάσταση τ υ ίλτρ υ Ηera

Εάν η συσκευή σας είναι ε@ πλισμένη με ένα ίλτρ Ηera, πρέπει αυτ να αντικαθίσταται κάθε /ρ ν .

Εικ. 29*

- Αν ί@τε τ κάλυμμα τ υ /ώρ υ συλλ γής της σκ νης (8λέπε Εικ. 23).
- Σπρώ/ν ντας τ μ /λ κλεισίματ ς πρ ς την κατεύθυνση τ υ θέλ υς, απασ αλίστε και αιρέστε απ τη συσκευή τ ίλτρ Ηera.
- Τ π θετήστε τ νέ ίλτρ Ηera και ασ αλίστε τ .

Μετá την απ ρηση λεπτιών σωματιδιών σκ νης, καθαρίστε τ ίλτρ πρ σσίας τ υ κινητήρα, ενδε/ μένω ς αντικαταστήστε τ μικρ ίλτρ υ υγιεινής, τ μικρ ίλτρ ενεργ ύ άνθρακα ή τ ίλτρ ΗERA.

Φρ ντίδα

Πριν απ κάθε καθά ρημα πρέπει πρώτα να απενεργ πείται η ηλεκτρική σκ ύπα και να τραβιέται τ ς απ την ηθα υ ρεύματ ς. Η ηλεκτρική σκ ύπα και α αστικά α@σ υάρ μπ ρ ύν να καθαρισ ύν ε να υγρ καθαρισ υ πλαστικών τ υ εμπ υ.

Ερησ μ πείτε κανένα διαΦρωτικ υλικ , υγρ καθαρισ ύ γυαλι ύ ή υγρ καθαρισ υ γενικής ρήσης. Μη Φυθίλετε την ηλεκτρική σκ ύπα π τέ στ νερ .

Ο /ώρ ς συλλ γής της σκ νης μπ ρεί, ταν /ρείάζεται, να αναρρ ηθεί με μια δεύτερη ηλεκτρική σκ ύπα, ή να καθαριστεί απλά με ένα στεγν @εσκ ν παν ή πινέλ .

Διατηρ ύμε τ δικαίωμα των τε/νικών αλλαγών.

Bosch BSGL3 serisi bir elektrikli süpürge almaya karar vermeniz bizi memnun etti. Bu kullanım kılavuzunda çeşitli BSGL3 modelleri gösterilmiştir. Bu nedenle açıklanan tüm donanımlar özelliklerinin ve fonksiyonların sizin modelinizde bulunmaması mümkündür. En iyi performansı elde etmek için sadece elektrikli süpürge için özel olarak geliştirilmiş olan orijinal Bosch aksesuarlarını kullanmalısınız.

Lütfen resimli sayfalarda açıldınız!

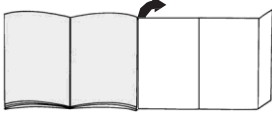

Cihazın teknik özellikleri

- 1 Fonksiyonu demitirilebilen kilit kovanlı zemin süpürme ünitesi*
- 2 Açıldır-kapanır zemin anzd*
- 3 Sert zemin anzd*
- 4 TURBO-ÜNİVERSAL®-zemin fdrçası*
- 5 Hayvan köldü baıldm*
- 6 Sürgü dümmeli teleskopik boru*
- 7 Sürgü manşetli ve kilit kovanlı teleskopik boru*
- 8 Hortum tutamaı*
- 9 Emme hortumu
- 10 Döme ünitesi*
- 11 Dar aralı temizleme ünitesi*
- 12 Park yardımcı*
- 13 Elektrik bağlantı kablosu
- 14 Üfleme filtresi
- 15 Açma/kapama tuşu, elektronik emme gücü düzenleyicisi ile*
- 16 Mikro hijyen filtresi
- 17 Bionic Filtre*
- 18 Saklama yardımcı (teknik servis tarafında)
- 19 Filtre torbası
- 20 Toz haznesi kapaı.
- 21 Taıma kolları (ön ve arka tarafta)
- 22 Döme üfleme özgası
- 23 Filtre demitirme göstergesi*

Elektrik bağlantısı 220-240 V**

Gerilim / Frekans 50 Hz**

Amper 10 A**

EEE Yönetmeliğine Uygun

*donanıma göre

**Modelle göre deęişiklik gösterebilir

Ek parçalar ve özel aksesuarlar

A Yedek filtre paketi

■ Filtre Tipi G (BBZ41FG)

■ En iyi performans için: Gplus (BBZ41GPLUS) İçincediler:

4 ağırlı kapanır filtre (toz) torbası

1 mikro-hijyen filtresi

<http://www.dust-bag-bosch.com>

B Kumayı filtre (kalıcd filtre) BBZ10TFG

Pötrklü kapalı tekrar kullanılabilen filtre.

C HEPA Filtre BBZ153HF

Üflenen havanın daha temiz olması için ek filtre.

Alerjik insanlar için tavsiye edilir. İda bir demitirin.

D Mikro-Aktif Karbon Filtre BBZ192MAF

Mikro ve aktif karbon filtresinin kombinasyonu. Uzun süre, kötü kokuların giderilmesi için sene bir demitirilmelidir. Karbon filtresi çirrelerini mikro filtre tutucu çerçevesi ile demitirir. Lütfen dikkatli kullanınız!

"Hepa-filtre" + "Mikro-Aktif karbon filtresi" kombinasyonu mümkün değildir.

E İyon Filtre BBZ11BF

Kırsalatsız edici kokuların giderilmesi için ek filtre

Etkisinin azalması durumunda lütfen filtreyi deęiştiriniz (yaklaşık 1 yıl sonra) Sipariş numarası: 468637

F TURBO-ÜNİVERSAL® fdrça Yastık için BBZ42TB

Minderli mobilyaların, yatakların, araç koltuklarının v.s. tek aşamada fdrçalanması ve süpürülmesi. Özellikle hayvan tüy ve kölların temizlemek için uygundur. Fdrçalı merdanesi, elektrikli süpürge için emdirmen havanın akıdından hareket ettirilir. Elektrik bağlantısına gerek yoktur.

G TURBO-ÜNİVERSAL® fdrça zemin için BBZ102TBB

Kösa halıların, duvardan duvara halıların ve/veya tüm kaplamaların bir hamlede fdrçalanması ve süpürülmesi. Özellikle hayvan tüy ve kölların temizlemek için uygundur. Fdrçalı merdanesi, elektrikli süpürge için emdirmen havanın akıdından hareket ettirilir. Elektrik bağlantısına gerek yoktur.

H Sert zemin memesi BBZ123HD

Düz zeminlerin süpürülmesi (parke, fayans, terracotta,...)

İlk kullanımdan önce

Resim 1*

- Toz haznesi kapağını açınız (bkz. resim 23).
- Motor koruma filtresini cihazdan çıkartınız
- Bionic filtreyi motor koruma filtresinin üzerine yerleştiriniz.
- Filtreyi cihaza yerleştiriniz ve toz haznesi kapağını kapatınız.

Resim 2*

Tutamamı emme hortumuna takındız ve oturunuz.

Resim 3*

Aralık ünitesini ve minder ünitesini resimde gösterilen şekilde aksesuar boylumuna itiniz.

Çalıtırdılması

Resim 4

- Emme hortumu boşaldıktan kapaktaki emme boylumuna yerleştiriniz.
- Emme hortumu çıkarıldığında, iki kilit dili bastırılmalı ve hortum çekilerek dışarıya çıkarılmalıdır.

Resim 5*

- Tutamak ve teleskopik boru birbirine takılmalıdır.
- Tutamak, yerine oturuncaya kadar teleskopik borunun içine itilmelidir.
Bağlantıyı çözmek için, kilit kovanını bastırınız ve teleskopik boruyu çekip çıkarınız.

Resim 6*

- Zemin süpürme ünitesi ve teleskopik boru birbirine takılmalıdır.
- Teleskopik boru, yerine oturuncaya kadar zemin süpürme ünitesinin ucunun içine itilmelidir.
Bağlantıyı çözmek için, kilit kovanını bastırınız ve teleskopik boruyu çekip çıkarınız.

Resim 7*

Sürgü düşmesi / Sürgü manşeti ok işareti yönünde değiştirilerek teleskopik borunun kilidi çözülür ve istenilen uzunluk ayarlanmalıdır.

Resim 8

Emme hortumunu kablosunu fişten tutun, istenilen uzunlukta kadar çekip emme hortumunu çıkarınız.

Resim 9



Elektrikli süpürgeyi açma / kapama düğmesini ok yönünde hareket ettirebilirsiniz / kapatabilirsiniz.

Emme gücünün düzenlenmesi

Resim 10

Emme gücünü açma / kapama tuşunu ok yönünde çevirerek ayarlayabilirsiniz.



Ayar düğmesi ok yönünde döndürülerek istenilen emme gücü kademesiz olarak ayarlanacaktır.

- Düşük güç alanı** => 
Hassas cisim ve maddelerin temizlenmesi için kullanılır, örn. hassas kumaş, perde, vb.
- Orta güç alanı** => 
Az kirli yüzeylerin günlük temizliğinde.
- Yüksek güç alanı** => 
Sağlam zemin kaplamalarının, sert zeminlerin ve çok kirli zeminlerin temizlenmesi için.

Emerek temizleme

Resim 11*

Zemin süpürme ünitesinin ayarlanması:

- Halılar ve Halı kaplamalar => 
- Düz zeminler => 

Dikkat!

Yer fırçaları sert yüzeyin özelliklerine bağlı olarak (Örn. sert, sade akış) belirli bir aşınmaya maruz kalır. Bu nedenle fırçanın temas yüzeyi belirli aralıklarda kontrol edilmelidir. Aşınmış, keskin kenarlı fırça yüzeyleri parke veya linolyum gibi hassas sert yüzeylerde hasarlara neden olabilir. Üretici aşınmış yer fırçaları nedeniyle meydana gelen olası hasarlar için sorumluluk kabul etmez.

Resim 12

Minder ünitesini ve aralık ünitesini resimde gösterilen şekilde aksesuar boylumuna itiniz.

Resim 13*

- Ek aksesuar süpürme Ünitesi, tiy. yönüne göre emme borusuna veya tutamama takılmalıdır.
- Aralık ünitesi ve köpelerin v.s. süpürülmesi için aralık ünitesi.
- Minder ünitesi mobilyaların, perdelerin v.s. temizlenmesi için minder ünitesi.

Resim 14

Aralık ünitesini ve minder ünitesini kullanıldıktan sonra resimde gösterilen şekilde aksesuar boylumuna itiniz.

Resim 15*

- Hayvan kılıfı bağlandı
Hayvan kılıflarından kolay ve rahatça temizlenmesi için yer bağlandı
Temizlemek için sadece Emme borusu / Teleskopik boru kullanınız

Sert zemin ağız

Resim 16*

Sert zemin kaplamalarının süpürülmesi için (fayans, parke v.s.)

Sert zemin süpürme ünitesinin temizlenmesi

Resim 17*

- Süpürme ünitesini temizlerken alttan emdirerek temizleyiniz.
- Dolaşmış iplik ve saçları makasla kesiniz. İpleri ve saçları dar aralık temizleme ünitesi ile süpürünüz.

Turbo-fırça*

Cihazınızda bir turbo-fırça ile donatılmışsa lütfen ilgili kullanma kılavuzundaki uyarılardan ve bakım ile ilgili bilgilerden faydalanınız.

Resim 18

Kösa süpürme molalarında cihazınızın kenarındaki park yardımından yararlanabilirsiniz. Cihazı kapattıktan sonra zemin ünitesindeki kancayı cihazın kenarındaki girintiye itiniz.

Resim 19

Örn. merdivenlerin süpürülmesi esnasında cihaz iki tutamaktan biri ile de taşınabilir.

Çaldımasona erdikten sonra

Resim 20

Fipi çekin. Öbeke bantları kablolarından hafifçe çekin ve serbest bırakın (kablo otomatik olarak sarılacaktır).

Resim 21

Cihazı saklamak / nakletmek için cihazın alt tarafındaki saklama yardımından yararlanabilirsiniz. Cihazı dik konuma alınız. Zemin ünitesindeki kancayı cihazın alt tarafındaki bölüme itiniz.

Filtre değiştirilmesi

Filtre torbasından değiştirin

Resim 22

- a) Zeminden kaldırılmış zemin ünitesinde ve yüksek emme performansında ayarlarında kapaktaki filtre değişim göstergesi tamamıyla sarıysa, filtre torbası dolmuştur ve değiştirilmelidir. Böyle bir durumda filtredeki emme gücü düşülmüştür. Aksitaktirde filtre değiştirme göstergesi sarıya geçmeye başlamış ve emme borusu ve emme hortumu tıkalı olmamalıdır.
- b) Tökenmaların giderilmesi için tıkalı hortumdan hafifçe çözülebilir.

Resim 23

Kapak kilit kolunu yukarı iterek açınız.

Resim 24

- a) Filtre torbasından, kapama kolundan çekerek çıkarınız ve çökartınız.
- b) Yeni filtre torbasından dayamaya kadar braketle itiniz.

Dikkat: Kapak ancak yerleştirilmiş yeni filtre torbası ile kapanır.

Motor koruma filtresinin temizlenmesi

Motor koruma filtresi düzenli aralıklarla vurularak ve/veya yıkanarak temizlenmelidir!

Resim 25

- Toz haznesi kapağını açınız (bkz. resim 23).
- Motor koruma filtresini ok yönünde cihazdan çıkartınız.
- Motor koruma filtresi ile Bionic filtreyi birbirinden ayırınız.*

- Motor koruma filtresini vurularak temizleyiniz.
- Kirlenmenin yoğun olması durumunda motor koruma filtresi yıkanmalıdır. Filtreyi en az 24 saat kurumaya bırakınız.

Dikkat: Bionic filtre suyla temas etmemelidir çünkü bu, filtresinin işlevini etkiler.

- Temizlik işleminden sonra gerekirse Bionic filtre motor koruma filtresinin üzerine yerleştirilmeli ve her iki filtre cihaza takılmalıdır.
- Toz haznesi kapağını kapatınız.

Bionic filtresinin değiştirilmesi

Cihazınız bir Bionic filtre ile donatılmışsa, etkisinin azalması durumunda bu filtre değiştirilmelidir (yaklaşık 1 yıldan sonra).

Resim 26

- Toz haznesi kapağını açınız (bkz. resim 23).
- Motor koruma filtresini Bionic filtreyle birlikte ok yönünde cihazdan çıkarınız.
- Eski Bionic filtre motor koruma filtresinden ayırınız ve imha ediniz.
- Bionic filtre motor koruma filtresinin üzerine yerleştiriniz.
- Filtreyi cihaza yerleştiriniz ve toz haznesi kapağını kapatınız.
- Eğer Bionic filtre kullanmak istemiyorsanız motor koruma filtresi sonradan tekrar cihaza yerleştirilmelidir.

Dikkat: Elektrik süpürgesi motor koruma filtresi olmadan çalıştırılmamalıdır!

Mikro hijyen filtresinin değiştirilmesi*

Ne zaman değiştirileceği: Her yeni filtre değiştirme paketi açıldığında

Resim 27

- Toz haznesi kapağını açınız (bkz. resim 23).
- Kapama koluna ok yönünde basarak filtre tutamandan çözünüz.
- Mikro hijyen filtresini alınız. Yeni mikro hijyen filtresini cihaza yerleştiriniz.
- Filtre braketini cihaza yerleştiriniz ve yerine oturtunuz.

Mikro-aktif karbon filtresinin değiştirilmesi*

Cihazınız mikro-aktif karbon filtresi ile donatılmışsa filtre altı ayda bir değiştirilmelidir.

Resim 28

- Toz haznesi kapağını açınız (bkz. resim 23).
- Kapama koluna ok yönünde basarak filtre tutamandan çözünüz.
- Mikro-aktif karbon filtresini alınız.
- Yeni mikro-aktif karbon filtresini yerleştiriniz.
- Filtre braketini cihaza yerleştiriniz ve yerine oturtunuz.

Hepa filtresinin demitirilmesi*

Cihazınız bir Hepa filtre ile donatılmışsa, bu filtre senede bir kez demitirilmelidir.

Resim 29*

- Toz haznesi kapandıktan sonra (bkz. resim 23).
- Kapama koluna ok yönünde basarak Hepa-filtresini çözünüz ve cihazdan çıkartınız.
- Yeni Hepa-filtresini yerleştiriniz ve yerine oturtunuz.

Ufak toz partiküllerinin süpürülmesinden sonra motor koruma filtresini temizleyiniz, gerekirse mikro hijyen filtresini, mikro-aktif karbon filtresini veya HEPA filtresini demitiriniz.

Bakım

Elektrikli süpürgeyi temizlemeden önce kapatınız ve uyarı ışığını kapatınız. Elektrikli süpürgeyi ve plastik aksesuar parçalarını bakım, sıradan plastik temizleyicisi ile yapabilirsiniz.

! Aşındırıcı madde, cam temizleyicisi veya çok yönlü temizleyici kullanmayınız. Elektrikli süpürge kesinlikle suya sokulmamalıdır.

Toz bölmesi gerektiğinde ikinci bir elektrikli süpürge ile süpürülebilir, veya kurutma bez / toz fırçası ile temizlenebilir.

Üretici firma, ürünün teknik özelliklerinde demitirilmesi hakkında sahiptir.

pl

Jest nam bardzo miło, że zdecydowali się Państwo na zakup odkurzacza marki Bosch serii BSGL3. W niniejszej instrukcji obsługi przedstawione zostały różne modele BSGL3. W związku z tym istnieje możliwość, że nie wszystkie opisane elementy wyposażenia oraz funkcje dotyczą Państwa modelu. Zaleca się stosowanie oryginalnego wyposażenia dodatkowego marki Bosch, które zaprojektowano specjalnie z myślą o Państwa odkurzaczu, aby uzyskać możliwe najlepsze rezultaty odkurzania.

Proszę rozłożyć strony z ilustracjami!

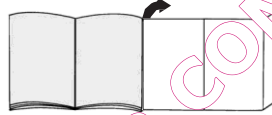

Opis urządzenia

- 1 Przewłączana ssawka do podłóg z tuleją odblokowującą*
- 2 Przewłączana ssawka do podłóg*
- 3 Specjalna ssawka do podłóg twardych*
- 4 Szczotka TURBO-UNIVERSAL® do podłóg*
- 5 Ssawka do sierści zwierząt*
- 6 Rura teleskopowa z przełącznikiem przesuwanym*
- 7 Rura teleskopowa z tuleją przesuwającą i tuleją odblokowującą*
- 8 Uchwyt węża
- 9 Wąż ssący
- 10 Ssawka do tapicerki*
- 11 Ssawka szczelinowa*
- 12 Zaczep
- 13 Przewód zasilający
- 14 Filtr wylotu powietrza
- 15 Przycisk włączania / wyłączania z elektronicznym regulatorem siły ssania
- 16 Mikrofiltr higieniczny
- 17 Filtr Bionic*
- 18 Zaczep rury ssącej (na spodzie urządzenia)
- 19 Worek filtrujący
- 20 Pokrywa komory pyłowej
- 21 Uchwyty (z przodu i z tyłu)
- 22 Kratka wylotu powietrza
- 23 Wskaźnik wymiany filtra*

*w zależności od wyposażenia

Części zamienne i wyposażenie specjalne

A Pakiet worków wymiennych

- Typ filtra G (BBZ41FG)
 - Dla najwyższej wydajności: Gplus (BBZ41GPLUS)
- Zawartość:
4 worki filtrujące z zamknięciem
1 mikrofiltr higieniczny
<http://www.dust-bag-bosch.com>

B Filtr tekstylny (filtr trwały) BBZ10TFG

Worek wielokrotnego użytku z zamknięciem rzepowym.

C Filtr HEPA BBZ153HF

Dodatkowy filtr do czyszczenia powietrza wylotowego.
Zalecany dla alergików. Wymieniać co roku.

D Mikrofiltr z węglem aktywnym BBZ192MAF

Połączenie mikrofiltra i filtra z węgla aktywnego. Zapobiega przez długi okres czasu emisji nieprzyjemnych zapachów. Wymieniać co pół roku. Wymienić ramę filtra węglowego na ramę mocującą mikrofiltr.

Należy przestrzegać następujących zaleceń!

Nie jest możliwe połączenie filtra Hepa i Mikrofiltr z węglem aktywnym.

E Filtr Bionic BBZ11BF

Dodatkowy filtr neutralizujący niepożądane zapachy
W przypadku obniżonej skuteczności należy wymienić filtr (po upływie ok. 1 roku)
Numer katalogowy: 468637

F Szczotka TURBO-UNIVERSAL® do obić BBZ42TB

Szczotkowanie i odkurzanie mebli tapicerskich, materaców, wózków, siedzeń samochodowych itp. w jednym procesie mechanicznym. Szczególnie nadaje się do usuwania sierści zwierząt. Napęd walca szczotkowego odbywa się za pomocą ssania powietrza zasysanego przez odkurzacz.
Nie jest wymagane żadne podłączenie elektryczne.

G Szczotka TURBO-UNIVERSAL® do podłóg BBZ102TBB

Jednoczesne szczotkowanie i ssanie z dywanów i wykładzin dywanowych o krótkim włosiu względnie wszystkich wykładzin. Szczególnie nadaje się do usuwania sierści zwierząt. Napęd walca szczotkowego odbywa się za pomocą strumienia powietrza zasysanego przez odkurzacz.
Nie jest wymagane żadne podłączenie elektryczne.

H Specjalna ssawka do podłóg twardych BBZ123HD

Do odkurzania gładkich podłóg (parkiet, płytki ceramiczne, terakota,...)

Przed pierwszym użyciem

Rysunek 1*

- Otworzyć pokrywę komory pyłowej (patrz rys. 23).
- Wyjąć z urządzenia filtr zabezpieczający silnik
- Na filtr zabezpieczający silnik nałożyć filtr Bionic.
- Filtry wsunąć do urządzenia i zamknąć pokrywę komory pyłowej.

Rysunek 2*

Wsunąć i zatrzasknąć uchwytną wężę ssącą.

Rysunek 3*

Wsunąć ssawkę do szczeliny i ssawkę do tapicerki do schowka na akcesoria, w sposób przedstawiony na rysunku.

Uruchomienie

Rysunek 4

- Zatrzasnąć króciec węża ssącego w otworze ssącym w pokrywce.
- Przy usuwaniu węża ssącego wcisnąć oba noski wzbijające i wyciągnąć wąż.

Rysunek 5*

- Złączyć uchwyt i rurę teleskopową.
- Wsunąć uchwyt w rurę teleskopową aż do zatrzaśnięcia.
W celu rozłączenia nacisnąć tuleję odblokowującą i wyciągnąć rurę teleskopową.

Rysunek 6*

- Złączyć strzałkę do podłóg z rurą teleskopową.
- Wcisnąć rurę teleskopową w króciec szczotki do końca, aż do zaskoczenia na miejsce.
W celu rozłączenia połączenia nacisnąć tuleję odblokowującą i wyciągnąć rurę teleskopową.

Rysunek 7*

W celu zmiany pozycji przesuwonego kołnierza/przesuwonego przycisku należy odblokować rurę teleskopową zgodnie z kierunkiem strzałki i ustawić odpowiednią długość.

Rysunek 8

Uchwycić wtyczkę przewodu zasilającego, wyciągnąć na odpowiednią długość i wsunąć wtyczkę w gniazdo.

Rysunek 9



Włączyć / wyłączyć odkurzacz poprzez naciśnięcie włącznika / wyłącznika w kierunku wskazywanym przez strzałkę.

Regulacja siły ssania

Rysunek 9

Regulacja siły ssania poprzez przekręcanie przycisku włączania / wyłączania w kierunku wskazywanym przez strzałkę.



Poprzez obracanie pokrętła regulacyjnego zgodnie z kierunkiem strzałki można bezstopniowo ustawić żądaną siłę ssania.

- Niski stopień mocy => 
Do odkurzania delikatnych materiałów, np. tapicerki, zaston itp.
- Średni stopień mocy => 
Do codziennego odkurzania w przypadku małego zanieczyszczenia.
- Wysoki stopień mocy => 
Do odkurzania wytrzymałych wykładzin podłogowych, twardych podłóg oraz przy dużym zanieczyszczeniu.

Odkurzanie

Rysunek 11*

Ustawianie ssawki do podłóg:

- Dywany i wykładziny dywanowe => 
- gładkie podłogi => 

Rysunek 12

Wyjąć ssawkę do tapicerki i ssawkę szczelin ze schowka na akcesoria, w sposób przedstawiony na rysunku.

Rysunek 13*

Odkurzanie z zastosowaniem wyposażenia dodatkowego
W zależności od potrzeby nasadzić ssawkę na rurę ssącą lub uchwył:

- a) Ssawka do szczelin do odkurzania szczelin i narożników, itp.
- b) Ssawka do obić do odkurzania mebli tapicerskich, zasłon itp.

Rysunek 14

Po użyciu wsunąć ssawkę do szczelin i ssawkę do tapicerki do schowka na akcesoria, w sposób przedstawiony na rysunku.

Rysunek 15*

Ssawka do sierści zwierząt
Ssawka do łatwego i dokładnego usuwania sierści zwierząt
W celu wyczyszczenia ssawki odkurzyć ją za pomocą rury ssącej/rury teleskopowej

Szczotka do podłóg twardych

Rysunek 16*

Do odkurzania twardych podłóg (plytek ceramicznych, parkietu itp.)

Czyszczenie szczotki do podłóg twardych

Rysunek 17*

- a) Przed przystąpieniem do czyszczenia należy odkurzyć szczotkę.
- b) Nawinięte nici i włosy przecierać żyzkami.
Nici i włosy odkurzać za pomocą ssawki do szczelin.

Szczotka Turbo

Urządzenie wyposażone jest w szczotkę turbo. Zalecenia odnośnie użytkowania i konserwacji szczotki zawarte są w dołączonej instrukcji użytkowania.

Rysunek 18

W przypadku krótkich przerw w odkurzaniu można skorzystać z zaczepu znajdującego się z boku urządzenia.
Po wyłączeniu urządzenia wsunąć hak ssawki do podłóg w wycięcie z boku urządzenia.

Rysunek 19

Przy odkurzaniu np. schodów, urządzenie można transportować również za pomocą jednego z dwóch uchwytów.

Po pracy

Rysunek 20

Wyciągnąć wtyczkę przewodu zasilającego.
Krótko pociągnąć i puścić przewód zasilający (przewód zostanie automatycznie zwinięty).

Rysunek 21

Do odstawiania /transportowania urządzenia można korzystać z zaczepu rury ssącej znajdującego się na spodzie urządzenia.
Ustawić urządzenie pionowo. Wsunąć hak przy ssawce do podłóg we wgłębienie na spodzie urządzenia.

Wymiana filtra

Wymiana worka filtrującego

Rysunek 22

- a) Jeśli przy ssawce uniton® z powierzchni podłogi i najwyższej mocy ssania wskaźnik wymiany filtra w pokrywie jest całkowicie wypełniony na żółto, trzeba wymienić worek filtrujący. W tym czasie, gdy nie jest on jeszcze całkowicie wypełniony, w tym przypadku konieczność wymiany powoduje rodzaj zapylenia.
Ssawki z rurą ssącą i wąż ssący nie mogą być przy tym używane, ponieważ to również powoduje uruchomienie wskaźnika wymiany filtra.
- b) W celu usunięcia zatkania można lekko poluzować połączenie uchwytu z węzłem.

Rysunek 23

Otworzyć pokrywę poprzez naciśnięcie dźwigni zamykającej w kierunku wskazanym przez strzałkę.

Rysunek 24

- a) Zamknąć worek filtrujący poprzez pociągnięcie za nakładkę zamykającą i wyjąć go.
- b) Wsunąć nowy worek filtrujący w uchwyt do oporu.
! Uwaga: Pokrywa zamyka się wyłącznie przy włożonym worku filtrującym.

Czyszczenie filtra zabezpieczającego silnik

Filter zabezpieczający silnik należy czyścić w regularnych odstępach czasu poprzez wytrzepanie względnie wyptukanie!

Rysunek 25*

- Otworzyć pokrywę komory pyłowej (patrz rys. 23).
- Wyjąć z urządzenia filtr zabezpieczający silnik w kierunku wskazywanym przez strzałkę.
- Rozdzielić filtr zabezpieczający silnik i filtr Bionic.*
- Oczyszczyć filtr zabezpieczający silnik przez wytrzepanie.
- W przypadku silnego zabrudzenia filtr należy wyptukać. Następnie filtr należy pozostawić do wyschnięcia na co najmniej 24 godziny.
! Uwaga: Filtr Bionic należy chronić przed kontaktem z wodą, ponieważ może to zakłócić jego działanie.

*w zależności od wyposażenia

- Po zakończeniu czyszczenia nałożyć filtr Bionic na filtr zabezpieczający silnik i wsunąć oba filtry do urządzenia.
- Zamknąć pokrywę komory pyłowej.

Wymiana filtra Bionic

Jeżeli urządzenie jest wyposażone w filtr Bionic, w przypadku obniżonej skuteczności należy go wymienić (po upływie ok. 1 roku).

Rysunek 26*

- Otworzyć pokrywę komory pyłowej (patrz rys. 23).
- Wyjąć z urządzenia filtr zabezpieczający silnik z filtrem Bionic.
- Zdjąć zużyty filtr Bionic z filtra zabezpieczającego silnik i zutylizować.
- Na filtr zabezpieczający silnik nałożyć filtr Bionic.
- Filtry wsunąć do urządzenia i zamknąć pokrywę komory pyłowej.
- Filtr zabezpieczający silnik należy umieścić w urządzeniu nawet wtedy, gdy użytkownik rezygnuje ze stosowania filtra Bionic

Uwaga: Odkurzacza nie wolno używać bez filtra zabezpieczającego silnik!

Wymiana mikrofiltra higienicznego*

Kiedy wymieniać: Przy każdym nowym opakowaniu filtrów wymiennych

Rysunek 27*

- Otworzyć pokrywę komory pyłowej (patrz rysunek 23).
- Odblokować uchwyt filtra poprzez naciśnięcie dźwigni zamykającej w kierunku wskazywanym przez strzałkę.
- Wyjąć mikrofiltr. Włożyć nowy mikrofiltr w urządzenie.
- Wsunąć uchwyt filtra w urządzenie i zatrasnąć.

Wymiana mikrofiltra z węglem aktywnym

Jeśli urządzenie wyposażone jest w mikrofiltr z węglem aktywnym, należy wymienić go co pół roku.

Rysunek 28*

- Otworzyć pokrywę komory pyłowej (patrz rysunek 23).
- Odblokować uchwyt filtra poprzez naciśnięcie dźwigni zamykającej w kierunku wskazywanym przez strzałkę.
- Wyjąć mikrofiltr z węglem aktywnym.
- Włożyć nowy mikrofiltr z węglem aktywnym.
- Wsunąć uchwyt filtra w urządzenie i zatrasnąć.

Wymiana filtra Hepa

Jeżeli urządzenie wyposażone jest w filtr Hepa, trzeba wymieniać go raz do roku.

Rysunek 29*

- Otworzyć pokrywę komory pyłowej (patrz rysunek 23).
- Poprzez naciśnięcie dźwigni zamykającej w kierunku wskazywanym przez strzałkę odblokować filtr Hepa i wyjąć go z urządzenia.
- Włożyć nowy filtr Hepa i zablokować.

Po zassaniu drobnych cząstek pyłu, należy oczyścić filtr zabezpieczający silnik, ewentualnie wymienić mikrofiltr, mikrofiltr z węglem aktywnym lub filtr HEPA.

Konserwacja

Przed każdym czyszczeniem odkurzacza trzeba go wyłączyć i wyciągnąć wtyczkę z gniazdaasilającego. Odkurzacze elementy wyposażenia z tworzywa sztucznego mogą być czyszczone dostępnymi na rynku środkami do czyszczenia tworzyw sztucznych.

! Nie wolno stosować żadnych środków do szorowania, mycia, czyszczenia szkła, ani uniwersalnych środków czyszczących. W żadnym wypadku odkurzacza nie wolno zanurzać w wodzie.

Komorę pyłową można w razie potrzeby oczyścić za pomocą drugiego odkurzacza lub po prostu suchą ściereką / pędzlem.

Zastrzega się wprowadzanie zmian technicznych.

Köszönjük, hogy a Bosch B5GL3 sorozat porszívóját választotta.

Ebben a használati utasításban különböző B5GL3-os modellek leírását találja. Emiatt lehetséges, hogy nem minden tartozék és funkció egyezik meg az Ön által vásárolt modell tartozékaival és funkcióival.

Csak eredeti Bosch tartozékokat használjon, melyeket speciálisan az Ön porszívójához fejlesztettünk ki, azért hogy a legjobb porszívási eredményt érhesse el.

Kérjük, hogy hajtsa ki a képes oldalt.

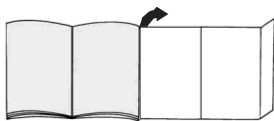

Készülékleírás

- 1 Átkapcsolható padlószívófej reteszelőhüvellyel*
- 2 átkapcsolható padlószívófej*
- 3 keménypadlóhoz való szívófej*
- 4 TURBO-UNIVERZÁLIS*-padlókefe*
- 5 Állatszűrőhöz való szívófej*
- 6 Teleszkópcső tolókapcsolóval*
- 7 Teleszkópcső csúszókarmentyűvel és reteszelőhüvellyel*
- 8 porszívócső fogantyú*
- 9 szivótömlő
- 10 Szőnyegtisztító fej*
- 11 Keskeny szívófej*
- 12 leállító segédeszköz
- 13 hálózati csatlakozókábel
- 14 Kifúvósűrő
- 15 be-/kikapcsoló gombelektronikus szivóerő-szabályozóval*
- 16 mikro-higiéniaszűrő
- 17 Bionic-szűrő*
- 18 porszívócső-tartó keretűk alsó oldalán)
- 19 szűrőzacskó
- 20 porkamra fedél
- 21 tartófogantyú (az elülső és a hátlapnál)
- 22 kifúvórács
- 23 szűrőcsere-jelző*

*kivételől függően

Pótalkatrészek és megvásárolható tartozékok

A Cserélhető szűrőcsomag

- Szűrő típusa: G (BBZ41FG)
- A kiváló teljesítmény érdekében: Gplus (BBZ41GPLUS)

Tartalom:

4 zárható porzsák

1 Mikro-higiéniaszűrő

<http://www.dust-bag-bosch.com>

B textilszűrő (tartós szűrő) BBZ10TFG

Újra felhasználható szűrő tépőzárral.

C HEPA-szűrő BBZ153HF

Kiegészítő szűrő a tisztább kifúvással érdekeltek. Allergiásoknak ajánlott. Évente cserélendő.

D mikro aktív szén szűrő BBZ192MAF

A mikro és az aktív szén szűrő kombinációja. Hosszú időn át csökkenti a zavaró szagokat. Félévente cserélendő. Az aktív szén szűrő cseréjét cserélje ki a mikro szűrő keretével.

Kérjük, hogy figyeljen az alábbiakra:

A HEPA szűrő + az mikro aktív szén szűrő kombinációja nem lehetséges.

E Bionic-szűrő BBZ11BF

Kiegészítő szűrő a zavaró szagok megszüntetéséhez

Ha csökken a hatékonyság, kérjük, cserélje ki a

szűrőt (kb. 1 év után)

Rendelési szám: 468637

F TURBO-UNIVERSAL*-kefe kárpitokhoz BBZ42TB

Kárpított bútorok, matracok, autó-ülések és hasonlók keféltetéséhez és porszívózásához egyetlen munkamenetben.

Különösen alkalmas állatszűrőfelszívására. A kefe dob meghajtását a porszívó szívási légárama biztosítja.

Ehhez elektromos áramot nem igényel.

G TURBO-UNIVERZÁLIS*-kefe padlókhöz BBZ102TBB

Rövidszűrő szőnyegek és szőnyegpadlók, illetve mindenféle padlóburkolatkeféltése és porszívózása egy munkalépésben.

Különösen alkalmas állatszűrőfelszívására. A kefe dob meghajtását a porszívó szívási légárama biztosítja.

Ehhez elektromos áramot nem igényel.

H kemény padló-szívófej BBZ123HD

Sima padlók porszívózásához (parketta, csempék, terrakotta stb.)

Az első használat előtt elvégzendő tennivalók

Ábra 1*

- Nyissa ki a porkamra fedelét (lásd a 23. ábrát).
- A motorvédő szűrőt vegye ki a készülékből
- A Bionic-szűrőt tegye fel a motorvédő szűrőre.
- A szűrőket tegye vissza a készülékbe és csukja be a porkamra fedelét.

Ábra 2*

Húzza rá a fogantyút a szivótömlőre és reteszelje.

Ábra 3*

A fugaszívófejet és a fugaszívófejet és a szőnyegtisztító fejettolja vissza a tartozékok rekeszébe az ábrán látható módon.

Üzembe helyezés

Ábra 4

- a) Aszívótömlő-csonkokatassza be a fedélen található szívónyílásba.
- b) A szívótömlő kivételéhez nyomja össze a két rögzítő pecket és húzza ki a tömlőt.

Ábra 5*

- a) Dugja össze a kézi fogantyút és a teleszkópcsővet.
- b) A fogantyút tolja bekattanásig a teleszkópcsőbe. A szétzedéshez nyomja meg a reteszelőhüvelyt és húzza ki a teleszkópcsővet.

Ábra 6*

- a) Dugja össze a teleszkópcsővet és a padlófűvőkát.
- b) Tolja be a teleszkópcsővet bekattanásig a padlószívófejet csőtoldalába. A szétzedéshez nyomja meg a reteszelőhüvelyt és húzza ki a teleszkópcsővet.

Ábra 7*

A teleszkópcső kioldásához állítsa a csúszókarmantyút / tolókapcsolót a nyíl irányába, és állítsa be a kívánt hosszúságra.

Ábra 8

A hálózati csatlakozókábelta dugónál fogva húzza a kívánt hosszúságra, majd dugja be az aljzatba.

Ábra 9



Kapcsolja be, illetve ki a porszívót úgy, hogy a be-/kikapcsoló gombot a nyíl irányába nyomja.

Szívóerő szabályozása

Ábra 10

A szívóerő beállításához a kikapcsoló gomb nyíl irányába történő elfordítással történhet.



A szabályozógomb a nyíl irányába való elforgatásával fokozatmentesen beállítható a kívánt szívóerő.

- Alacsony teljesítménytartomány => 
- Kényes anyagok, pl. kényes kárpitok, függönyök stb. porszívózásához.
- Közepes teljesítménytartomány => 
- Enyhe szennyeződések napi tisztításához.
- Nagy teljesítménytartomány => 
- Robusztus padlóborítások, kemény padló és erős szennyezettség esetén.

Szívás

Ábra 14*

A padlószívófej beállítása:

- szőnyegek és szőnyegpadlók => 
- sima padlók => 

Figyelem!

A padlószívófejen bizonyos mértékű kopás jelentkezik, ha kemény padlófelületek (pl. durva, rusztikus csempé) tisztításához használja. Ezért fontos, hogy a szívófejet rendszeres időközönként ellenőrizze. Ha a szívófej alja kopott, ill. szélei élesség váltak, könnyen megkarcolja a kényes kemény padlófelületeket, mint parketta vagy linóleum. A gyártó nem vállal felelősséget olyan károkért, amelyeket a kopott szívófej okoz.

Ábra 12

A szőnyegtisztító fejet és a fugaszívófejet vegye ki a tartozékok rekeszéből, az ábrán látható módon.

Ábra 13*

Szívás kiegészítő tartozékkal Dugja fel a használni kívánt szívófejet a szívócsőre vagy a kézi fogantúrra:

- a) a fugaszívófejet a fugák, sarkok stb. tisztításához
- b) a szőnyegtisztító fejet a kárpitok, ülések, függönyök és hasonlók porszívózásához használja.

Ábra 14

Használat után a padlószívófejet és a szőnyegtisztító fejettolja vissza a tartozékok rekeszébe az ábrán látható módon

Ábra 15

A szívóerő szabályozásához állítsa a csúszókarmantyút / tolókapcsolót a nyíl irányába, és állítsa be a kívánt hosszúságra. A padlószívófej állatszőrkönnyű és alapos eltávolításához. Tisztításához a szívófejet egyszerűen porszívózza le a szívócsővel / teleszkópcsővel

Kemény padlóhoz való szívófej

Ábra 16*

Kemény padlóburkolatok (csempé, parketta stb.) tisztításához

Kemény padlóhoz való szívófej tisztítása

Ábra 17*

- a) Tisztításhoz a szívófejet alulról porszívózza le.
- b) A feltekeredett szősz és hajszálát / szőrt ollóval vágja át. A szősz és a hajszálát / szőrt a keskeny szívófejfel porszívózza össze.

Turbo-kefe

Ha az Ön készüléke egy turbo-kefével is el van látva, annak alkalmazási és karbantartási utasításait a mellékelt használati utasításban találja meg.

Ábra 18

Rövid porszívózási szüneteknél használhatja a készülék oldalán található leállító segédesszközt.

A készülék kikapcsolása után a padlószívófej horgátolja be a készülék oldalán található nyílásba.

Ábra 19

Porszívózásnál, pl. a lépcsőkön, a készülék a fogantyúkat egyikével szállíthatja.

A munka után

Ábra 20

Húzza ki a hálózati csatlakozódugót.

Kicsithúzza meg a hálózati csatlakozókábelét, majd engedje vissza (a kábel automatikusan feltekeredik).

Ábra 21

A készülék leállításához/szállításához használhatja a készülék alján lévő porszívócső-tartót.

Állítsa fel a készüléket. Tolja a padló-szívófejnél lévő horgota a készülék alján található nyílásba.

Szűrőcsere

A szűrőzacskó cseréje

Ábra 22

a) Ha padlóról felemelt padlószívófejénél és legmagasabb szívóteljesítmény-beállításnál a féde len lévő szűrőcsere-jelző teljesen sárgát mutat, akkor a szűrőbetétet ki kell cserélni még akkor is, ha az még nincsen tele. Ebben az esetben a beszívott tartalom jellege teszi a cserét szükségessé.

Aszívófejnek, a szívócsőnek és a szívótömlőnek ilyenkor nem szabad eltömődve lennie, mert ezek eltömődése is kiváltja a szűrőcsere-jelzést.

b) A dugulások eltávolításához a kézi fogantyút könnyen leoldható a tömlőről.

Ábra 23

Nyissa fel a fedelet úgy, hogy a zárókart nyíl irányába tolja.

Ábra 24

a) Zárja le a szűrőzacskót a zárókapocs húzásával és vegye ki.

b) Az új szűrőzacskót ütközésig tolja be a tartóba.

Figyelem: a fedőlap csak behelyezett porzacskóval zárható le.

A motorvédő szűrő megtisztítása

A motorvédő szűrőt rendszeres időközönként ütogetéssel meg kell tisztítani, illetve ki kell mosni.

Ábra 25

■ Nyissa ki a porkamra fedelét (lásd a 23. ábrát).

■ A motorvédő szűrőt a nyíl irányában vegye ki a készülékből.

■ Válassza szét a motorvédő szűrőt és a Bionic-szűrőt.*

■ A motorvédő szűrőt ütogetéssel tisztítsa meg.

■ Erős szennyezettség esetén mossa ki a motorvédő szűrőt. A szűrőt a mosás után legalább 24 óráig hagyja száradni.

Figyelem: A Bionic-szűrőnek tilos vízzel érintkeznie, mert ez befolyásolja a szűrő működését.

■ Tisztítás után tegye a Bionic-szűrőt a motorvédő szűrőre, majd mindkét szűrőt tegye vissza a készülékbe.

■ Zárja le a porkamra fedelét.

Bionic-szűrő cseréje

Ha készüléke Bionic-szűrővel van ellátva, csökkenő hatékonyság esetén ki kell cserélni (kb. 1 év után).

Ábra 26

■ Nyissa ki a porkamra fedelét (lásd a 23. ábrát).

■ A Bionic-szűrővel ellátott motorvédő szűrőt a nyíl irányában vegye ki a készülékből.

■ A régi Bionic-szűrőt vegye le a motorvédő szűrőről és dobja ki.

■ Az új Bionic-szűrőt tegye fel a motorvédő szűrőre.

■ A szűrőket tegye vissza a készülékbe és csukja be a porkamra fedelét.

■ A motorvédő szűrőt akkor is tegye vissza a készülékbe, ha nem kíván Bionic-szűrőt használni

Figyelem: A porszívót ne üzemeltesse motorvédő szűrő nélkül!

A mikro-higiéniászűrő cseréje

Mikor kell kicserélni? Minden új csereszűrő-csomag behelyezésekor

Ábra 27

■ Nyissa ki a porkamra fedelét (lásd: 23. ábra).

■ Azáróknak a nyíl irányába történő megnyomására a szűrő tartó kiakad.

■ Vegye ki a mikro-higiéniászűrőt, majd vegye ki a mikro-higiéniászűrőt.

■ A szűrő tartót tegye a készülékbe és kattintsa be.

A mikro-aktív szén szűrő cseréje

Ha a készülék fel van szerelve mikro-aktív szén szűrővel, akkor azt félévente ki kell cserélni.

Ábra 28

■ Nyissa ki a porkamra fedelét (lásd: 23. ábra).

■ Azáróknak a nyíl irányába történő megnyomására a szűrő tartó kiakad.

■ Vegye ki a mikro-aktív szén szűrőt.

■ Tegye be az új mikro-aktív szén szűrőt.

■ A szűrő tartót tegye a készülékbe és kattintsa be.

A Hepa-szűrő cseréje

Ha az Ön készüléke egy Hepa-szűrővel van felszerelve, azt évente ki kell cserélni.

Ábra 29

■ Nyissa ki a porkamra fedelét (lásd: 23. ábra).

■ Oldja ki a Hepa-aktív szén-szűrőt a zárókar működtetésével a nyíl irányában, és vegye ki.

■ Az új Hepa-szűrőt tegye a készülékbe, és kattintsa be.

Finom porfelszívás után tisztítsa ki a motorvédő-szűrőt, esetleg cserélje ki a mikro-higiéniászűrőt, a mikro-aktív szén szűrőt vagy a HEPA-szűrőt.

Ápolás

A porszívó minden tisztítása előtt ki kell kapcsolni a készüléket, és a hálózati csatlakozódugót ki kell húzni. A porszívó és a műanyagból készült tartozékok ápolásához szokványos műanyagtisztítót lehet használni.

Figyelem: A tisztításhoz ne használjon súrolószert, üveg- vagy általános tisztítószert. A porszívót soha ne tegye vízbe!

A porkamrárszükség esetén egy másik porszívóval ki lehet porszívózni, vagy egyszerűen egy száraz portólóval/porecsettellel meg lehet tisztítani.

Műszaki változtatások joga fenntartva.

*kivittől függően

Радваме се, че сте решили да закупите прахосмукачка от серията BSGL3 на Bosch. В тези указания за употреба са представени различни модели BSGL3. Затова е възможно да се окаже, че не всички описани свойства на оборудването и функции се отнасят за Вашия модел. Вие трябва да използвате само оригинални консумативи на Bosch, които са разработени специално за Вашата прахосмукачка, за да постигнете възможно най-добър резултат от изсмукването.

ОПЕЧАТЪКЪТ НА ПЪРВОТО ИЗДАНИЕ

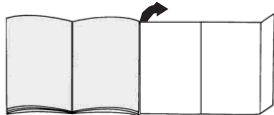

ОПЕЧАТЪКЪТ НА ПЪРВОТО ИЗДАНИЕ

1. Включете прахосмукачката в контактната мрежа.
2. Проверете дали прахосмукачката е правилно свързана с пылесоса.
3. Натиснете бутона за включване на прахосмукачката.
4. Обработвайте повърхности с прахосмукачка TURBO-UNIVERSAL®.
5. Натиснете бутона за изключване на прахосмукачката.
6. Изключете прахосмукачката от контактната мрежа.
7. Телескопна тръба с плъзгач маншет и деблокираща втулка*
8. Изключете прахосмукачката от контактната мрежа.
9. Изключете прахосмукачката от контактната мрежа.
10. Натиснете бутона за включване на прахосмукачката.
11. Натиснете бутона за изключване на прахосмукачката.
12. Проверете дали прахосмукачката е правилно свързана с пылесоса.
13. Проверете дали прахосмукачката е правилно свързана с пылесоса.
14. Проверете дали прахосмукачката е правилно свързана с пылесоса.
15. Проверете дали прахосмукачката е правилно свързана с пылесоса.
16. Проверете дали прахосмукачката е правилно свързана с пылесоса.
17. Включете прахосмукачката в контактната мрежа.
18. Проверете дали прахосмукачката е правилно свързана с пылесоса.
19. Проверете дали прахосмукачката е правилно свързана с пылесоса.
20. Проверете дали прахосмукачката е правилно свързана с пылесоса.
21. Проверете дали прахосмукачката е правилно свързана с пылесоса.
22. Проверете дали прахосмукачката е правилно свързана с пылесоса.
23. Проверете дали прахосмукачката е правилно свързана с пылесоса.

ОПЕЧАТЪКЪТ НА ПЪРВОТО ИЗДАНИЕ

А Опаковка сменяеми филтри

- Филтър тип G (BBZ41FG)
 - За отлична работа: Gplus (BBZ41GPLUS)
- Съдържание:
4 филтърни торби с приспособление за затваряне
1 микрохигиеничен филтър
<http://www.dust-bag-bosch.com>

В Телескопна тръба с плъзгач маншет и деблокираща втулка*

BBZ10TFG
Телескопна тръба с плъзгач маншет и деблокираща втулка*

С филтър тип G Hepa BBZ153HF

НОВО ПЪРВОТО ИЗДАНИЕ
Телескопна тръба с плъзгач маншет и деблокираща втулка*
Филтър тип G Hepa BBZ153HF

Д Филтър тип G Hepa BBZ192MAF

аопечатъкът на първото издание
Филтър тип G Hepa BBZ192MAF
Телескопна тръба с плъзгач маншет и деблокираща втулка*

Е Високоскоростен филтър BBZ11BF

Допълнителен филтър за намаляване на смущаващи миризми
При намаляващо действие моля сменете филтъра (след около 1 година)
Каталожен номер: 468637

Ф Турбоуниверсален филтър BBZ42TB

Турбоуниверсален филтър BBZ42TB
Телескопна тръба с плъзгач маншет и деблокираща втулка*

Г Турбоуниверсален филтър BBZ102TBB

Турбоуниверсален филтър BBZ102TBB
Телескопна тръба с плъзгач маншет и деблокираща втулка*

Н Турбоуниверсален филтър BBZ123HD

Турбоуниверсален филтър BBZ123HD
Телескопна тръба с плъзгач маншет и деблокираща втулка*

Преди да започнете работа за първи път

- Фиг. 1**
- Отворете капака на прахоуловителното отделение (виж фигура 23).

- Извадете защитния филтър на мотора от уреда
- Поставете Bionic филтъра върху защитния филтър на мотора.
- Поставете филтрите в уреда и затворете капака на прахоуловителното отделение.

еЕ0. 2*

Ще се отвори защитния филтър на мотора и ще се появи следното съобщение:

еЕ0. 3*

Ще се отвори защитния филтър на мотора и ще се появи следното съобщение:

е00i0i0i,000000,000000

еЕ0. 4

- a) Ще се отвори защитния филтър на мотора и ще се появи следното съобщение:
- b) Ще се отвори защитния филтър на мотора и ще се появи следното съобщение:

Фиг. 5*

- a) Вкарайте дръжката и телескопна тръба една в друга.
- b) Плъзнете дръжката в телескопната тръба до фиксиране с прещракване. За да освободите съединението натиснете втулката за деблокиране и извадете дръжката.

Фиг. 6*

- a) Вкарайте подовата дюза и телескопната тръба една в друга.
- b) Вкарайте телескопната тръба в щуче на подовата дюза до щракване. За да освободите съединението натиснете втулката за деблокиране и извадете дръжката.

Фиг. 7*

С преместване на плъзгащия маншет/плъзгащия бутон в посока на стрелката деблокирайте телескопната тръба и извадете установените исканата дължина.

еЕ0. 8

Ще се отвори защитния филтър на мотора и ще се появи следното съобщение:

еЕ0. 9

Ще се отвори защитния филтър на мотора и ще се появи следното съобщение:

Регулиране на силата на изсмукване

еЕ0. 10

Регулирането на силата на прахоизсмукване става посредством завъртане на бутона за включване и изключване в посока на стрелката.

Със завъртане на копчето за регулиране по посока на стрелката може да се регулира безстепенно желаната сила на изсмукване.

- Нисък диапазон на мощност => [Икон]

За изсмукване на праха от деликатни тъкани, като напр. деликатни тапицерии, пердетата и т.н.

- Среден диапазон на мощност => [Икон]

За ежедневно почистване при неголямо замърсяване.

- Нисок диапазон на мощност => [Икон]

За почистване на груби подови настилки, твърди подове и при силно замърсяване.

а00i0i0i,000000 000000

еЕ0. 11*

- Ще се отвори защитния филтър на мотора и ще се появи следното съобщение: => [Икон]
- Ще се отвори защитния филтър на мотора и ще се появи следното съобщение: => [Икон]

Внимание!

Подовите дюзи са зависими от вида твърд под (напр. грапави, гусенични, ламинирани, паркетни) и се износват до известна степен. За да се избегне повреда на редовни интервали от време. Винаги трябва да проверявате плъзгащите се части на дюзата. Износени, плъзгащи се части с остри ръбове могат да причинят увреждания в твърди подове като паркет или линолеум. Производителят не поема отговорност за евентуални щети, които се причиняват от износена подова дюза.

еЕ0. 12

Ще се отвори защитния филтър на мотора и ще се появи следното съобщение:

еЕ0. 13*

Ще се отвори защитния филтър на мотора и ще се появи следното съобщение:

- a) Ще се отвори защитния филтър на мотора и ще се появи следното съобщение:
- b) Ще се отвори защитния филтър на мотора и ще се появи следното съобщение:

еЕ0. 14

Ще се отвори защитния филтър на мотора и ще се появи следното съобщение:

еЕ0. 15*

Ще се отвори защитния филтър на мотора и ще се появи следното съобщение:

Дюза за твърди подове

Фиг. 16*

За изсмукване на прах по твърди подови настилки (плочки, паркет и др.)

- e,πiAUAI IEI O I E, EAIE I EN UEIU O. eO O U F, AU A A % EI IO, IEI O I E, EAIE AI UEIU O, U O A % F.
- eO O U F, AU A A % E F : I U E I O I : , O I A % : E , O UEIO E O F EU A.

είναι η τε : I O O U E I U O F : O F I U E, AI , , I AI AI O F F EN U O I A % : e O I F % AI O E I F O U E I U O : O F I U E, AI , , I AI, U O C E A U O F, F % F : O O I AI N U A I F O O I O, EI , , O % EI F.

είσο. 28*

- eU O AU A I F O I F I F O F I O U I O EU AI I O U O O U % AI AI E A (E E E O 23).
- eO O O % AU A A % E F : I U E I O I : O O O I A % O U O I A F % A E O U, I AI I F I O I E O F F EN I O O U, O O O I F I F O U O AI F I U F.
- CA I A I U A A % EI IE I O U E I U O O F I U E, AI , , I AI.
- eO O U F, AU A IO, EN IEI O U E I U O O F I U E, AI , , I AI.
- eO O U F, AU A A % E F : I U E I O I : , O I A % : E , O UEIO E O F EU A.

είναι η τε : E I U O F : Hepa

AI O F F EN U O I A % : A O I F % AI O U E I U O : Hepa, U O U O E U O F, F % F : % A O I AI N A % EI O U , , O % EI F U F.

είσο. 29*

- eU O AU A I F O I F I F O I O T O E U AI T O O O O U % AI AI E A (E E E O 23).
- eO O O % AU A U E I U O : Hepa O O I A % O O I A F % A E O U, I AI I F I O I E O F F EN I O O U, O O O I F I F O U O AI F I U F E , O EA F % AU A O U O I A % F.
- eO O U F, AU A IO, EN U E I U O : Hepa E , O U E I O I : E U A.

eO E O U A U A O I A % O I O E A O I O I : I A I F U E I E F O U O E : A F EU I EN U E I U O I F I O U O F E A, AI U O F I I O O F I AI, IEI O I E, EAIE I EN UEIU O, IEI O U E I U O F O I A I , , I AI IEIU E I U O F : Hepa.

eO % % O F I A

e I A % E , O N I O O O E O U, F I A I F : F O I O I : I U O F I EN EA N I AU A E EA, F % AU A A A % F O U I : A E U F : e I O O I O I : I U O : E O E I : I E I O O U E O A O U O I U O U F O F I O F U % F : % O I O O O E : O O E F E I E U A I F O F A F : O I A % O U : A F O O E O U, I AI I F O I U O I O E.

! CA EA O O I A, F E U A : E A O I E, F E O I A % O U F, O O A O F O F O E A F O O E O U, I AI I F O U I I O E U I E, A O F I I E O I A % O U, F A F E O U A I A. C E I O, F I A O O U F O N E U A O F O O I U F I F U F , , O % F.

e E I A O I O % E I O O U O : I O O T O E U AI T O O O O U % AI AI E A I O E A % F : % A EA O I U I F I O O O : O I O I O I O I : I U O F I EN O O O O O % F : % A O O E O U A I O O O U F I O O I : A O O I : / A I F A F O F I F.

e O F, O U O A F O F I A I F U A I E A O I E EA I A I E N A A F O F A A I O.

* O O I : A % O I O I O I A I O, I F U F

Мы рады, что Вы остановили свой выбор на пылесосе Bosch серии BSGL3.

В этой инструкции по эксплуатации представлены различные модели BSGL3. Поэтому возможно, что некоторые функции и принадлежности, описанные здесь, могут отсутствовать у Вашего прибора.

Чтобы гарантировать наилучший результат уборки, Вам необходимо использовать только оригинальные принадлежности Bosch, разработанные специально для Вашего пылесоса.

e F A, A I E U A O U O F I E O F E O U F I E!

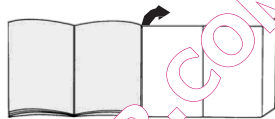

e O E O F I A O E O F

- 1 F O I A % F I % I N O O I I O I : O : F A I O I E O O I O E I U U O O *
- 2 F O I A % F I % I N O O I F I O, O F *
- 3 F O I A % F I % I N O O I A % I O O I : U O E *
- 4 O A U F % I N O O I O, TURBO-UNIVERSAL O
- 5 F O I A % F I % I N I A O U E E E, O U I F *
- 6 I A I A I O I O E A O I F N U O I : I O I O I O E - O O I A I O I O *
- 7 Τελεσκοπική трубка с муфтой-ползунком и разблокировочной муфтой *
- 8 e U F *
- 9 C O F O F, F E E F I F I,
- 10 F O F % F I % I N I I N I O E I A A I E *
- 11 O A I A, F I I F O F % F I *
- 12 e O % O U F, I F % I N I A U I E
- 13 e A U A, O E I F A I,
- 14 e O % O O I F U E I U O :
- 15 C I I, F U A I, O I A I U O I I I I O A, U I N U O O I I O I O U E , O F O, F I E N *
- 16 EE, EAIE A O I E E I F O U E I U O :
- 17 Фильтр «Bionic» *
- 18 I O O I A O I E I O : U O O F (O I E E I A E O O O I O I O E O F)
- 19 A A O I F I N O O F O F I E
- 20 e I F I O O I A O O I O, O O U O I F
- 21 e U I O N U I E (O O % I O E O O I A % E E O A F % E)
- 22 e A A U F, A I U E I N U O :
- 23 I N E I U O O A F : F A I A I E N U E I U O F

* A F, E O E I O O U E O U O O I F A I E N

ΑΠΟΧΕΤΑΙΣΤΕΡΩΣΗ

A Упаковка сменных пылесборников

- Фильтр, тип G (BBZ41FG)
- Для лучшей производительности: Gplus (BBZ41GPLUS)

В наборе:

4 сменных пылесборника с застёжкой

1 гигиенический микрофильтр

<http://www.dust-bag-bosch.com>

B ΙΑΙΟΥΕΙΤΕ

BBZ10TFG
αιουειτε

C Ηρα BBZ153HF

Ηρα BBZ153HF
ηρα

D Ηρα BBZ192MAF

Ηρα BBZ192MAF
ηρα

E Фильтр «Vionic» BBZ11BF

Дополнительный фильтр для устранения неприятных запахов
При ослаблении эффекта фильтр подлежит замене (прим. через 1 год).
Номер для заказа: 468637

F ΔΑΥΣΤ TURBO-UNIVERSAL®

ΔΑΥΣΤ TURBO-UNIVERSAL®
δαστ

G ΔΑΥΣΤ TURBO-UNIVERSAL®

ΔΑΥΣΤ TURBO-UNIVERSAL®
δαστ

H Ηρα BBZ123HD

Ηρα BBZ123HD
ηρα

Перед первым использованием

Рис. 1

- Откройте крышку пылесборного отсека (см. рис. 23).

- Выньте моторный фильтр из прибора.
- Присоедините фильтр «Vionic» к моторному фильтру.
- Вставьте фильтры в прибор и закройте крышку пылесборного отсека.

εΕΘ. 2

εΕΘ. 2

εΕΘ. 3

εΕΘ. 3

εΕΘ. 4

εΕΘ. 4

- а) Соедините телескопическую трубку на ручку.
- б) Вставьте ручку в телескопическую трубку до надежной фиксации.

Рис. 5

- а) Насадите телескопическую трубку на ручку.
- б) Вставьте ручку в телескопическую трубку до надежной фиксации.

Рис. 6

- а) Насадите насадку для пола на телескопическую трубку.
- б) Соединяйте телескопическую трубу в патрубке насадки для пола до надежной фиксации. Для отсоединения нажмите на разблокировочную муфту и извлеките телескопическую трубку.

Рис. 7

Нажимая на кнопку/муфту-ползунок в направлении стрелки разблокируйте телескопическую трубку и установите необходимую длину.

εΕΘ. 8

εΕΘ. 8

εΕΘ. 9

εΕΘ. 9

Регулировка мощности всасывания

Рис. 10

Выбор мощности всасывания осуществляется поворотом выключателя в направлении стрелки. Поворачивая регулятор в направлении стрелки, можно плавно установить необходимую мощность всасывания.

- Минимальная мощность =>

Для чистки деликатных материалов, таких как мягкая обивка мебели, занавески и т. д.

Ne bucurăm pentru faptul că ați decis să achiziționați un aspirator Bosch din seria de fabricație BSGL3. În aceste instrucțiuni de utilizare sunt reprezentate diferite modele BSGL3. De aceea este posibil ca nu toate caracteristicile de dotare și funcțiile descrise să fie valabile pentru modelul dumneavoastră. Utilizați numai accesoriile originale Bosch, care au fost dezvoltate special pentru aspiratorul dumneavoastră, pentru a obține cel mai bun rezultat posibil al aspirării.

Vă rugăm să deschideți la paginile cu imagini!

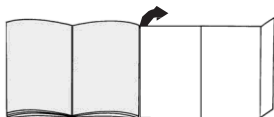

Descrierea aparatului

- 1 Perie comutabilă pentru podele cu manșon de deblocare*
- 2 Perie comutabilă pentru podele*
- 3 Perie pentru podele rigide*
- 4 Perie TURBO-UNIVERSAL* pentru podele*
- 5 Perie pentru părul de animale*
- 6 Tub telescopic cu buton glisant*
- 7 Tub telescopic cu manșon glisant și manșon de deblocare*
- 8 Mânerul furtunului*
- 9 Furtunde aspirație
- 10 Perie pentru tapițerie*
- 11 Duză pentru locuri înguste*
- 12 Dispozitiv auxiliar de fixare
- 13 Cablu de racordare la rețea
- 14 Filtru pentru aerul evacuat
- 15 Buton de pornire și reglator electronic al puterii de aspirație*
- 16 Microfiltru igienic
- 17 Filtru Bionic*
- 18 Dispozitiv auxiliar pentru așezare (pe partea de jos a aparatului)
- 19 Sac de filtrare
- 20 Capacul compartimentului de praf
- 21 Mânere portante (la partea frontală și din spate)
- 22 Grătar pentru aerul evacuat
- 23 Indicator de schimbare a sacului/filtrului*

*în funcție de dotare

Piese de schimb și accesorii speciale

A Filtru de schimb

- Tip filtru G (BBZ41FG)
- Pentru performanță maximă: Gplus (BBZ41GPLUS)

Conținut:

- 4 saci de filtrare cu închizătoare
- 1 filtru Micro-Hygiene
- <http://www.dust-bag-bosch.com>

B Filtru textil (filtru permanent) BBZ10TFG
Sac reutilizabil cu sistem de închidere tip scai.

C Filtru HEPA BBZ153HF
Filtru suplimentar pentru un aer evacuat mai curat.
Recomandat pentru alergici. Schimbă o dată pe an.

D Microfiltru de cărbune activ BBZ192MAF
Combinație între microfiltru și filtru de cărbune activ.
Împiedică mirosurile nepăcute pentru o perioadă lungă.
Schimbă o dată la jumătate de an. Înlocuiește cadrul filtrului de cărbune activ cu cadrul-suport al microfiltrului.
Aveți în vedere: Combinația Filtru Hepa + Microfiltru de cărbune activ nu este posibilă.

E Filtru Bionic BBZ11BF

Filtru suplimentar pentru eliminarea mirosurilor nepăcute

Dacă eficiența scade, înlocuiți filtrul (după aprox. 1 an)

Număr comandă: 468637

F Perie TURBO-UNIVERSAL* pentru tapițerie BBZ42TB
Perierea și aspirarea mobilei tapițate, saltelelor, banchelelor din mașini, ș.a.m.d. într-o singură operație de lucru.
Este excepțională pentru aspirarea părului de animale.
Acționarea periei circulare se realizează prin curentul de aspirare al aspiratorului.
Nu este necesar un racord electric.

G Peria TURBO-UNIVERSAL* pentru pardoseli BBZ102TBB

Periere și aspirare într-o singură operație de lucru a covoarelor cu pluș scurt și a mochetelor, respectiv pentru toate pardoselile. Este excepțională pentru aspirarea părului de animale. Acționarea periei circulare se realizează prin curentul de aspirare al aspiratorului.
Nu este necesar un racord electric.

H Perie pentru podele rigide BBZ123HD
Pentru aspirarea podelelor netede (parchet, dale de gresie, faianșă sau teracotă,...)

Înainte de prima utilizare

Fig. 1*

- Deschideți capacul recipientului de praf (vezi fig. 23).
- Scoateți filtrul de protecție a motorului din aparat
- Puneți filtrul bionic pe filtrul de protecție a motorului.
- Introduceți filtrele în aparat și puneți la loc capacul.

Fig. 2*

Introduceți mânerul pe furtunul de aspirație și cuplați-l.

Fig. 3*

Împingeți peria pentru spații înguste și peria pentru tapietorie, așa cum este prezentat, în compartimentul pentru accesorii.

Punerea în funcțiune**Fig. 4**

- Introduceți și cuplați muțul furtunului de aspirație în orificiul de aspirație din capac.
- La îndepărtarea furtunului de aspirație strângeți ambele butoane de blocare și scoateți furtunul.

Fig. 5*

- Asamblați mânerul și tubul telescopic.
- Împingeți mânerul până la blocare în tubul telescopic.
Pentru desfacerea îmbinării apăsați butonul de deblocare și scoateți tubul telescopic.

Fig. 6*

- Asamblați peria pentru podele și tubul telescopic.
- Introduceți tubul telescopic în ștuțul periei pentru podele până la blocare.
Pentru desfacerea îmbinării apăsați butonul de deblocare și scoateți tubul telescopic.

Fig. 7*

Prin reglarea mușei glisante / butonului glisant în direcția săgeții deblocați tubul telescopic în direcția lungimea dorită.

Fig. 8

Apucați mușcherul cablului de racordare la lămpă, trageți afară cablul la lungimea dorită și apăsați mușcherul în priză.



Fig. 9

Conectați / deconectați aparatul prin acționarea butonului de pornire / oprire în direcția săgeții.

Reglarea puterii de aspirare**Imag. 10**



Reglarea puterii de aspirare se efectuează prin rotirea butonului de pornire-oprire în direcția săgeții.

Prin rotirea butonului de reglare în direcția săgeții poate fi reglată continuu puterea de aspirare.

- Domeniul de putere scăzut => 
Pentru aspirarea materialelor sensibile, de ex. tapiserie sensibilă, perdele etc.
- Domeniul de putere mediu => 
pentru curățarea zilnică în cazul unui grad mic de murdărire.
- Domeniul de putere ridicat => 
pentru curățarea mochetelor robuste, a podelelor dure și în cazul unui grad înalt de murdărire.

Aspirarea**Fig. 11***

Reglarea periei pentru podele:

- covoraș și mochete => 
- podele netede => 

Atenție!

În funcție de structura dușumeii (de ex. asperitate, gresie rustică), duzele de podea sunt supuse unei anumite uzuri. De aceea, trebuie să verificați la intervale regulate talpa duzei. Tălpile care sunt uzate și prezintă muchii ascuțiți pot provoca deteriorări pe dușumelele sensibile cum sunt parchetul sau linoleumul. Producătorul nu răspunde pentru eventuale prejudicii cauzate de uzura duzei de podea.

Fig. 12

Scoateți peria pentru spații înguste și duza pentru spații înguste, așa cum este prezentat, din compartimentul pentru accesorii.

Fig. 13*

Aspirarea cu accesorii suplimentare

Introduceți duza/peria în funcție de necesitate la tubul de aspirație sau la mâner:

- Luza pentru spații înguste pentru aspirarea spațiilor înguste și colțurilor, etc.
- Peria pentru tapietorie pentru aspirarea mobilei tapietate, draperiilor etc.

Fig. 14

După utilizare împingeți peria pentru spații înguste și peria pentru tapietorie, așa cum este prezentat, în compartimentul pentru accesorii.

Fig. 15*

Peria pentru păr de animale

Perie pentru podele pentru îndepărtarea cu ușurință și eficientă a părului lăsat de animalele de casă

Pentru a curăța peria nu trebuie decât să o aspirați cu tubul de aspirare / telescopic

Perie pentru suprafețe dure**Fig. 16***

Pentru aspirarea pardoselilor rigide (dale de gresie sau faianță, parchet ș.a.m.d.)

Curățarea periei pentru suprafețe dure**Fig. 17***

- Pentru a curăța duza, se aspiră din partea inferioară.
- Părul și scamele înfășurate se tai cu o foarfecă.
Scamele și părul se aspiră cu duza pentru spații înguste.

Turboperia

Dacă aparatul dumneavoastră este dotat cu o turboperie, atunci citiți indicațiile în privința utilizării și întreținerii ei, din instrucțiunile de utilizare alăturate.

Fig. 18

În cazul pauzelor scurte de aspirare puteți utiliza dispozitivul auxiliar de parcare, aflat pe partea laterală a aparatului.

După deconectarea aparatului împingeți cârligul de la peria pentru podele în orificiul de pe partea laterală a aparatului.

Fig. 19

În cazul aspirării, de ex. pe trepte, aparatul poate fi transportat și de ambele mâner.

După lucrul cu aspiratorul

Fig. 20

Scoateți ștecherul din priză.

Trageți scurt de cablul de racordare la rețea și lăsați-l apoi liber (cablul se înfășoară automat).

Fig. 21

Pentru așezarea/ transportarea aparatului puteți utiliza dispozitivul auxiliar de așezare, de pe partea de jos a aparatului.

Așezați aparatul pe verticală. Împingeți cârligul de la peria pentru podele în orificiul de pe partea din spate a aparatului.

Schimbarea sacului

Înlocuirea sacului de filtrare

Fig. 22

a) Dacă indicatorul de schimbare a sacului din luminează complet galben, când peria pentru podele este ridicată de pe podea și a fost reglată puterea maximă de aspirare, atunci trebuie schimbat sacul de filtrare, chiar și dacă el nu este încă plin. În acest caz, schimbarea materialului aspirat face necesară această înlocuire. Duza, tubul de aspirație și cartușul de aspirație nu au voie să fie în acest caz în funcție. Deoarece și acest lucru conduce la declanșarea indicatorului de schimbare a sacului.

b) Pentru îndepărtarea materialelor care au provocat înfundarea se poate desface ușor mânerul de la furtun.

Fig. 23

Deschideți capacul prin acționarea mânerului de închidere în direcția săgeții.

Fig. 24

a) Închideți sacul de filtrare prin tragerea clapetei de închidere și scoateți-l.

b) Introduceți în suport până la refuz un sac de filtrare nou.

! **Atenție:** capacul se închide numai dacă sacul de filtrare este introdus.

Curățarea filtrului de protecția a motorului

Filtrul de protecție a motorului trebuie curățat la intervale regulate prin scuturare, respectiv prin spălare!

Fig. 25*

- Deschideți capacul recipientului de praf (vezi fig. 23).
- Scoateți filtrul de protecție a motorului din aparat în sensul indicat de săgeată.
- Separați filtrul bionic de cel de protecție a motorului.*
- Curățați filtrul de protecție a motorului scuturându-l.
- Dacă e foarte murdar, filtrul de protecție a motorului trebuie spălat. Lăsați apoi filtrul să se usuce cel puțin 24 ore.
- ! **Atenție:** Filtrul bionic nu trebuie să intre în contact cu apa, pentru că acest lucru reduce eficiența negativ a acestuia.
- După curățare, puneți din nou filtrul bionic pe cel de protecție și introduceți și cel de protecție amândouă în aparat.
- Închideți capacul recipientului de praf.

Schimbarea filtrului bionic

Dacă aparatul dumneavoastră dispune de un filtru bionic acesta trebuie schimbat în momentul în care eficiența sa scade (după aprox. 1 an).

Fig. 26*

- Deschideți capacul recipientului de praf (vezi fig. 23).
- Scoateți filtrul de protecție a motorului împreună cu filtrul bionic din aparat.
- Scoateți filtrul bionic vechi de pe filtrul de protecție al motorului și dați-l la gunoi.
- Puneți filtrul bionic pe filtrul de protecție a motorului.
- Introduceți filtrele în aparat și puneți la loc capacul.
- Filtrul de protecție a motorului trebuie reintrodus apoi în aparat dacă nu doriți să mai utilizați un filtru bionic
- ! **Atenție:** Aspiratorul nu trebuie pus în funcțiune fără filtrul de protecție al motorului!

Înlocuirea microfiltrului igienic

Când se înlocuiește: la fiecare pachet nou cu saci de filtrare/filtre de schimb

Fig. 27*

- Deschideți capacul compartimentului de praf (vezi imag. 23).
- Deblocați suportul filtrului prin acționarea pârghiei de închidere în direcția săgeții.
- Scoateți microfiltrul igienic. Introduceți un nou microfiltru igienic în aparat.
- Așezați suportul filtrului în aparat și cuplați-l.

*în funcție de dotare