

Centrixx TS

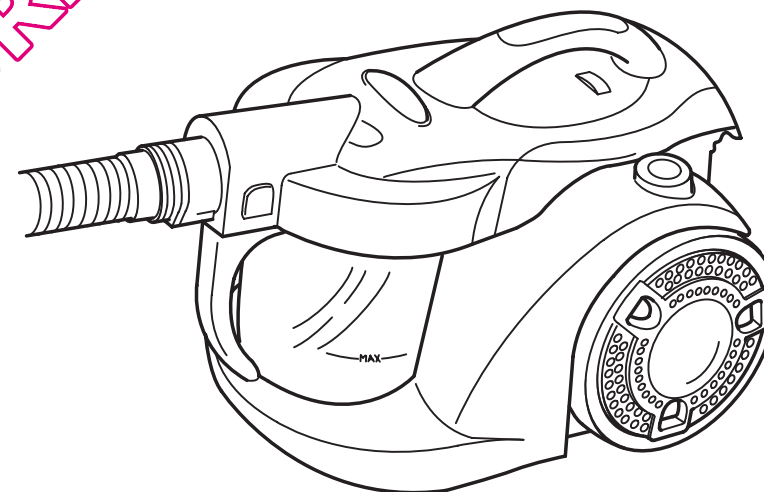

Royal Appliance International GmbH
Itterpark 5-7
40724 Hilden
Germany
☎ +49 (0) 2103 - 20 07 10
✉ +49 (0) 2103 - 20 07 77
info@dirtydevil.de

www.dirtydevil.de

DE Staubsauger
Bedienungsanleitung

GB Vacuum cleaner
Operating Manual

FR Aspirateur
Mode d'emploi

NL Stofzuiger
Bedieningshandleiding

ES Aspiradora
Manual de instrucciones

RUS пылесос
Инструкция по эксплуатации

TR Elektrikli süpürge
Kullanma Talimatı

CZ Vysávač
Návod k obsluze

SK Vysávač
Návod na obsluhu

SI Sesalnik
Navodila za uporabo

HR Usisavac
Uputa za upotrebu

HU Porszívó
Kezelési útmutató

Bedienungsanleitung	4 - 23	DE
Operating Manual	24 - 41	GB
Mode d'emploi	42 - 59	FR
Bedieningshandleiding	60 - 77	NL
Manual de instrucciones	78 - 95	ES
Инструкция по эксплуатации	96 - 113	RUS
Kullanma Talimatı	114 - 131	TR
Návod k obsluze	132 - 149	CZ
Návod na obsluhu	150 - 167	SK
Navodila za uporabo	168 - 185	SI
Uputa za upotrebu	186 - 203	HR
Kezelési útmutató	204 - 221	HU

QUELASPIRATEUR.COM



Abb. 1

Übersicht über Ihren Centrixx TS

Vielen Dank!

Wir danken Ihnen für den Kauf des Centrixx TS und das entgegengebrachte Vertrauen.

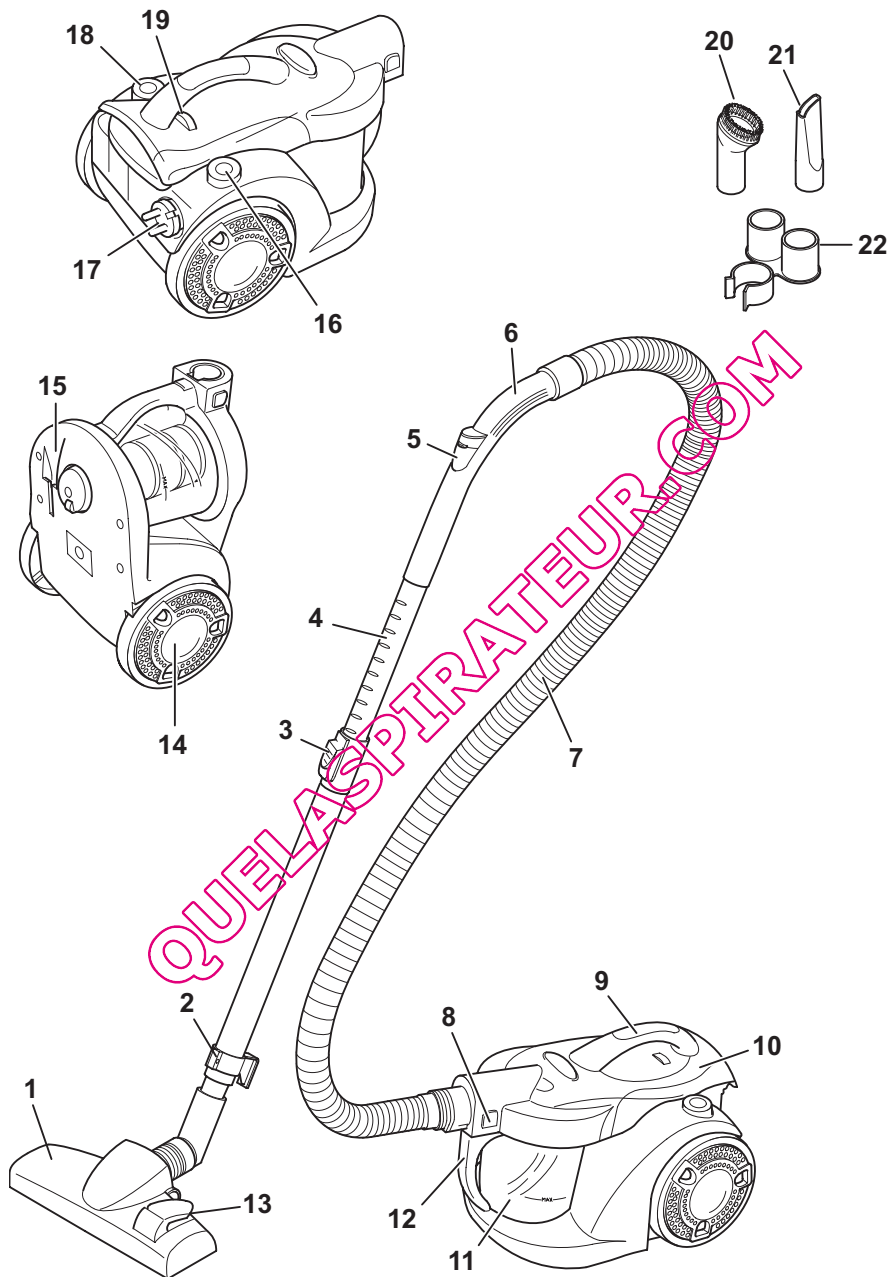
Geräteteile/Lieferumfang

- | | |
|---|--|
| 1 Bodendüse | 13 Umschalter „Teppich/Hartboden“ |
| 2 Verstauhaken | 14 Ausblasfilter-Abdeckung |
| 3 Teleskoprohr-Arretierung | 15 Verstaualterung |
| 4 Teleskoprohr | 16 Kabelaufrolltaste |
| 5 Nebenluftregler | 17 Stromkabel mit Stecker |
| 6 Handgriff | 18 Ein-/Aus-Schalter |
| 7 Saugschlauch | 19 Saugleistungsregler |
| 8 Entriegelungstasten Gehäusedeckel | 20 Möbelpinsel |
| 9 Tragegriff | 21 Fugendüse |
| 10 Gehäusedeckel | 22 Zubehöralterung |
| 11 Staubbehälter | |
| 12 Griff des Staubbehälters,
als Transportgriff verwendbar | <i>optionales Zubehör:</i>
- Parkettbürste (Abb. 7)
- Turbobürste (Abb. 7) |

Technische Daten

Geräteart	:	Bodenstaubsauger (beutellos)
Modell	:	Centrixx TS [M2614 (-0/.../-9)]
Spannung	:	230 V~, 50 Hz
Leistung	:	1800 W nom. - 2400 W max.
Staubbehälter	:	1,2 Liter, auswaschbar
Filter	:	Lamellen-Zentralfilter, auswaschbar Motor-Schutzfilter, auswaschbar Ausblasfilter
Saugschlauchlänge	:	ca. 1,5 m
Stromkabellänge	:	ca. 5,0 m
Operationsradius	:	ca. 7,0 m
Gewicht	:	ca. 6,5 kg



Technische und gestalterische Änderungen im Zuge ständiger Produktverbesserung vorbehalten.

© Royal Appliance International GmbH



1	Sicherheitshinweise	6
1.1	zur Bedienungsanleitung	6
1.2	zu den verwendeten Hinweisen	6
1.3	zur Stromversorgung	7
1.4	zu Kindern	7
1.5	zur bestimmungsgemäßen Verwendung	7
1.6	bei defektem Gerät	8
2	Auspacken und Montieren	9
2.1	Auspacken	9
2.2	Montieren	9
2.3	Weitere Düsen (Zubehör) verwenden	10
3	Bedienung	12
3.1	Staubsaugen	12
3.2	Ausschalten und Stromkabel aufrollen	14
3.3	Transportieren und Aufbewahren	14
3.4	Staubbehälter leeren	15
4	Pflege und Reinigung	16
4.1	Übersicht über die Filter	16
4.2	Lamellen-Zentralfilter und Motorschutzfilter reinigen/wechseln	17
4.3	Hygiene-Ausblasfilter wechseln	19
4.4	Gerät reinigen	19
5	Problembehebung	20
5.1	Bevor Sie das Gerät einsenden	20
5.2	Ersatzteile	21
5.3	Entsorgung	21
6	Garantie	22

QUELSPIRITATEUR.COM

Sicherheitshinweise

1 Sicherheitshinweise

1.1 zur Bedienungsanleitung



Lesen Sie diese Bedienungsanleitung vollständig durch, bevor Sie mit dem Gerät arbeiten.

Bewahren Sie die Anleitung gut auf. Falls Sie das Gerät an Dritte weitergeben, geben Sie die Bedienungsanleitung mit.

Die Nichtbeachtung dieser Anleitung kann zu schweren Verletzungen oder Schäden am Gerät führen.

Für Schäden, die durch Nichtbeachtung dieser Bedienungsanleitung entstehen, übernehmen wir keine Haftung.

1.2 zu den verwendeten Hinweisen



⚠️ WARNUNG:

Warnt vor Gefahren für Ihre Gesundheit und zeigt mögliche Verletzungsrisiken auf.

⚠️ ACHTUNG:

Weist auf mögliche Gefährdungen für das Gerät oder andere Gegenstände hin.

HINWEIS:

Hebt Tipps und Informationen für Sie hervor.

1.3 zur Stromversorgung



■ Das Gerät wird mit elektrischem Strom betrieben, dabei besteht grundsätzlich die Gefahr eines elektrischen Schlags. Achten Sie daher besonders auf Folgendes:

- Fassen Sie den Stecker nie mit nassen Händen an.
- Wenn Sie den Stecker aus der Steckdose herausziehen wollen, ziehen Sie immer direkt am Stecker. Ziehen Sie niemals am Stromkabel, es könnte beschädigt werden.
- Achten Sie darauf, dass das Stromkabel nicht geknickt, eingeklemmt oder überfahren wird oder mit Hitzequellen in Berührung kommt.
- Verwenden Sie nur Verlängerungskabel, die für die Leistungsaufnahme des Gerätes ausgelegt sind.
- Tauchen Sie das Gerät niemals in Wasser oder andere Flüssigkeiten und halten Sie es von Regen und Nässe fern.
- Betreiben Sie das Gerät nur, wenn die auf dem Typenschild angegebene elektrische Spannung mit der Spannung Ihrer Steckdose übereinstimmt. Falsche Spannung kann das Gerät zerstören.

1.4 zu Kindern



■ Personen (einschließlich Kinder), die aufgrund ihrer physischen, sensorischen oder geistigen Fähigkeiten oder ihrer Unerfahrenheit oder Unkenntnis nicht in der Lage sind, das Gerät sicher zu benutzen, sollten dieses Gerät nicht ohne Aufsicht oder Anweisung durch eine verantwortliche Person benutzen. Bewahren Sie es unzugänglich auf.

■ Lassen Sie das Gerät nicht unbeaufsichtigt und verwenden Sie es mit größter Vorsicht, wenn Kinder oder Personen, die die Gefahren nicht einschätzen können, in der Nähe sind.

■ Verpackungsmaterialien dürfen nicht zum Spielen verwendet werden. Es besteht Erstickenungsgefahr.

1.5 zur bestimmungsgemäßen Verwendung



■ Das Gerät darf nur im Haushalt eingesetzt werden. Es ist für eine gewerbliche Nutzung nicht geeignet.

■ Verwenden Sie den Bodenstaubsauger ausschließlich für das Reinigen von trocken, normal verschmutzten Böden.

■ Je nach Bürstaufsatz können Sie das Gerät auch zum Reinigen von Möbeln einsetzen, bei verminderter Saugleistung sogar zum Saugen von Gardinen.

Jede weitere Verwendung gilt als nicht bestimmungsgemäß und ist untersagt. **Verboten ist insbesondere:**

- Das Saugen von:
 - Haaren, Fingern und anderen Körperteilen. Sie könnten eingezogen und verletzt werden.
 - Kleidungsstücken (z. B. Schuhbänder, Schals usw.). Sie könnten eingezogen werden und Verletzungen hervorrufen.
 - Wasser und anderen Flüssigkeiten, insbesondere feuchten Teppich-Reinigungsmitteln. Feuchtigkeit im Inneren kann zum Kurzschluss führen.
 - Toner (für Laserdrucker, Kopierer usw.). Es besteht Brand- und Explosionsgefahr.
 - glühender Asche, brennenden Zigaretten oder Streichhölzern. Es kann zum Brand kommen.
 - spitzen Gegenständen, wie Glassplintern, Nägeln usw. Diese Gegenstände zerstören die Filter.
 - Bauschutt, Gips, Zement, Schminke usw. Die Filter können sich zusetzen.
- Die Verwendung in der Nähe von explosiven oder leicht entzündlichen Stoffen. Es besteht Brand- und Explosionsgefahr.
- Die Verwendung im Freien. Es besteht die Gefahr, dass Regen und Schmutz das Gerät zerstören.
- Das Hineinstecken von Gegenständen in die Öffnungen des Gerätes. Es könnte überhitzen.
- Das selbstständige Öffnen, Umbauen oder Reparieren des Geräts.

1.6 bei defektem Gerät



- Betreiben Sie niemals ein defektes Gerät oder ein Gerät mit einem defekten Stromkabel. Wenn die Anschlussleitung dieses Gerätes beschädigt wird, muss sie durch den Hersteller oder seinen Kundendienst oder eine ähnlich qualifizierte Person ersetzt werden, um Gefährdungen zu vermeiden.
- Geben Sie ein defektes Gerät zur Reparatur an einen Fachhändler oder den Royal Appliance-Kundendienst. Adresse ▷ Seite 22, „Garantie“.

2 Auspacken und Montieren

2.1 Auspacken

1. Packen Sie das Gerät und alle Zubehörteile aus.
2. Überprüfen Sie den Inhalt auf Vollständigkeit und Unversehrtheit. Informationen zum Lieferumfang
▷ Seite 4, „Übersicht über Ihren Centrixx TS“.

⚠ ACHTUNG:

Transportieren/versenden Sie das Gerät grundsätzlich immer in der Originalverpackung, damit es keinen Schaden nimmt. Heben Sie dazu die Verpackung auf. Entsorgen Sie nicht mehr benötigtes Verpackungsmaterial gemäß den in Ihrem Land geltenden Vorschriften.

HINWEIS:

Sollten Sie einen Transportschaden bemerken, wenden Sie sich umgehend an Ihren Händler.

2.2 Montieren



Abb. 2



Abb. 3

⚠ WARNUNG:

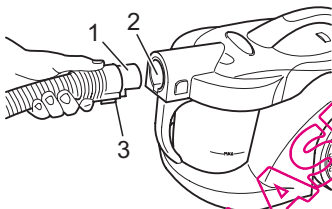
Verletzungsgefahr! Montieren Sie das Gerät nur, wenn der Stecker aus der Steckdose ausgezogen ist. Das Gerät könnte versehentlich eingeschaltet werden.

1. Stecken Sie das Ende des Saugschlauchs (Abb. 2/1) in die Aufnahmeöffnung (Abb. 2/2) des Bodenstaubsaugers, bis die Verriegelung hörbar einrastet. Achten Sie darauf, dass die Entriegelungstaste (Abb. 2/3) wie abgebildet nach unten zeigt.
2. Stecken Sie den Handgriff (Abb. 3/1) in das obere Ende des Teleskoprohrs (Abb. 3/2).
3. Stecken Sie die Bodendüse (Abb. 3/3) auf das untere Ende des Teleskoprohrs (Abb. 3/4).

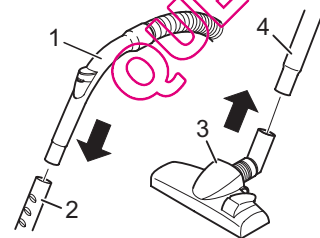
HINWEIS:

Eventuell ist es erforderlich, beim Aufstecken der Bodendüse etwas fester zu drücken.

Auspacken und Montieren



Abb. 4



Abb. 5

2.3 Weitere Düsen (Zubehör) verwenden

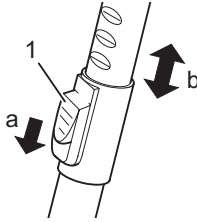
4. Stellen Sie die Länge des Teleskoprohrs ein. Drücken Sie dazu die Teleskoprohr-Arretierung (Abb. 4/1) nach unten (Abb. 4/a). Ziehen Sie dann das Teleskoprohr auf die gewünschte Länge (Abb. 4/b). Zum Verriegeln lassen Sie die Teleskoprohr-Arretierung beim Ziehen los. Sie hören ein deutliches Klicken.

5. Stecken Sie die Zubehörhalterung (Abb. 5/3) unterhalb der Teleskoprohr-Arretierung (Abb. 5/2) auf das Teleskoprohr (Abb. 5/1). Schieben Sie dann Möbelpinsel (Abb. 5/4) und Fugendüse (Abb. 5/5) auf die Aufnahmeverrichtungen.

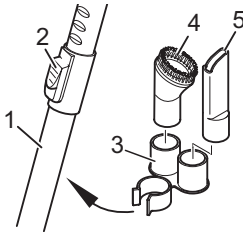
Ihr Bodenstaubsauger ist jetzt einsatzbereit.

Neben der soeben montierten Bodendüse (Abb. 1/1) können Sie mit weiteren Düsen den Funktionsumfang Ihres Bodenstaubsaugers erweitern:

■ Als **Zubehör** sind die Fugendüse, der Möbelpinsel und die Polsterdüse im Lieferumfang enthalten. Sie können bei Nichtgebrauch an der Zubehörhalterung (Abb. 5/3) befestigt werden.



Abb. 6

- **Fugendüse (Abb. 6/1)**

Benutzen Sie diese, um Staub aus schwer zugänglichen Stellen zu saugen.

- **Möbelpinsel (Abb. 6/2)**

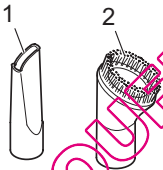
Benutzen Sie diesen, um Staub von Gegenständen zu saugen, die empfindliche Oberflächen haben (z. B. Schränke, Tische).



Abb. 7

■ **Optional** erhältlich sind weiterhin:

- **Turbobürste (Abb. 7/1)**

Zur Tiefenreinigung von Teppichen mittels rotierendem Bürstenkopf.

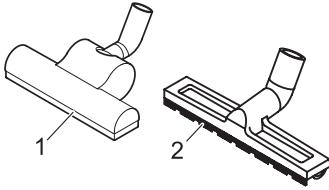
HINWEIS:

Bei der Verwendung der Turbobürste entsteht durch die hohe Drehzahl der Bürste ein lautes Geräusch.

- **Parkettbürste (Abb. 7/2)**

Zum Absaugen besonders empfindlicher Oberflächen (z. B. Parkett, Laminat) mittels langer, weicher Borsten.

! WARNUNG:

Verletzungsgefahr! Montieren Sie Düsen nur, wenn der Stecker aus der Steckdose gezogen ist. Das Gerät könnte versehentlich eingeschaltet werden.

△ ACHTUNG:

Setzen Sie nur unbeschädigte Düsen ein. Beschädigte Düsen können Gegenstände und Oberflächen zerkratzen oder beschädigen.

Zum Aufsetzen der Düsen gehen Sie wie folgt vor:

1. Schalten Sie das Gerät aus und ziehen Sie den Stecker aus der Steckdose.
2. Ziehen Sie die vorhandene Düse vom Teleskoprohr (Abb. 8/1) ab.
3. Stecken Sie die gewünschte Düse auf das untere Ende des Teleskoprohrs (Abb. 8/1) oder bei Bedarf direkt auf den Handgriff (Abb. 1/6).



Abb. 8

△ ACHTUNG:

Beim Einsatz des Bodenstaubsaugers ohne aufgesteckte Düse besteht erhöhte Gefahr, Gegenstände versehentlich einzusaugen.

4. Befestigen Sie nicht mehr benötigte Düsen, soweit möglich, in der Zubehöralterung (Abb. 1/22). Bewahren Sie die übrigen Düsen sicher und für Kinder unzugänglich auf.

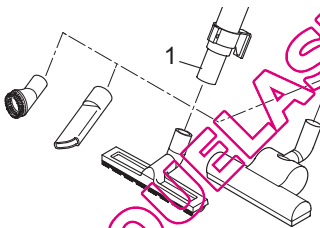
Bedienung

3 Bedienung

3.1 Staubsaugen

⚠️ WARNUNG:

Verletzungsgefahr! Prüfen Sie den Bodenstaubsauger und das Stromkabel vor jeder Benutzung. Ein beschädigtes Gerät darf nicht verwendet werden.

⚠️ WARNUNG:

Verletzungsgefahr! Achten Sie insbesondere beim Saugen von Treppen/Stufen darauf, dass Sie sich stets oberhalb des Geräts befinden.

⚠️ ACHTUNG:

Verwenden Sie den Bodenstaubsauger nur, wenn alle Filter intakt, trocken und korrekt eingesetzt sind. Stellen Sie sicher, dass keine Öffnungen verstopft sind. Andernfalls kann der Staubsauger beschädigt werden.

⚠️ ACHTUNG:

Informieren Sie sich vor dem Saugen über die Ansprüche Ihres Bodenbelags. Beachten Sie die Empfehlungen der Bodenbelaghersteller.

HINWEIS:

Ihr Bodenstaubsauger besitzt einen Überhitzungsschutz. Er schaltet bei Überhitzung automatisch ab. Ist dies der Fall, schalten Sie den Bodenstaubsauger aus und ziehen Sie den Stecker. Beseitigen Sie die Überhitzungsursache. Warten Sie ca. 45 min bis zum Wiedereinschalten.

QUELASPRINTED.COM



Abb. 9

1. Stecken Sie die gewünschte Düse auf, ▷Kapitel 2.2, „Montieren“ bzw. ▷Kapitel 2.3, „Weitere Düsen (Zubehör) verwenden“.
2. Ziehen Sie das Stromkabel am Stecker bis zur gelben Markierung (Abb. 9/1) heraus.

⚠ WARNUNG:

Gefahr eines elektrischen Schlags! Falls die rote Markierung (Abb. 9/2) sichtbar ist, ziehen Sie das Stromkabel mithilfe der Kabelaufrolltaste (Abb. 9/3) wieder bis zur gelben Markierung ein. Anderenfalls kann das Stromkabel abreißen.

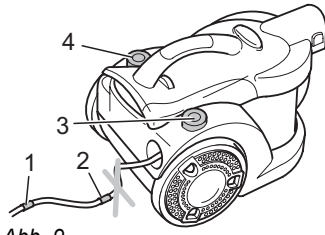
3. Stecken Sie den Stecker in eine Netzsteckdose mit Schutzkontakt.

⚠ WARNUNG:

Verletzungs- und Brandgefahr! Betreiben Sie das Gerät nur, wenn die auf dem Typenschild angegebene elektrische Spannung mit der Spannung Ihrer Steckdose übereinstimmt. Es kann zum Kurzschluss und in der Folge möglicherweise zum Brand kommen.



Abb. 10

4. Schaffen Sie den Bodenstaubsauger am Ein-/Aus-Schalter (Abb. 9/4) ein.
5. Stellen Sie je nach Bodenbelag den Umschalter „Teppich/Hartboden“ (Abb. 10) ein:

- **Hartboden (Abb. 10/A):**
für Laminat, Fliesen, PVC usw.
- **Teppich (Abb. 10/B):**
für Teppiche, Läufer usw.

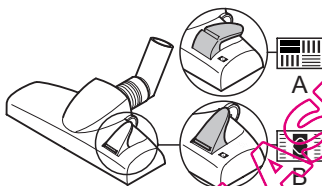

Abb. 11

6. Stellen Sie am Saugleistungsregler (Abb. 11/1) die Saugleistung ein.
7. Ziehen Sie den Bodenstaubsauger zum Saugen wie einen Schlitten hinter sich her.

HINWEIS:

Mit dem Nebenluftregler (Abb. 12/1) können Sie die Saugleistung schnell reduzieren, sobald weniger Saugleistung benötigt wird oder z. B. um eingesaugte Gegenstände wieder freizugeben.

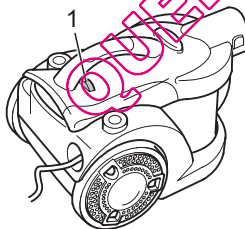

Abb. 12

Bedienung

3.2 Ausschalten und Stromkabel aufrollen

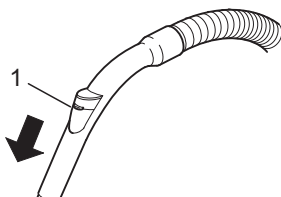

Abb. 13

1. Schalten Sie den Bodenstaubsauger am Ein-/Aus-Schalter (Abb. 13/1) aus und ziehen Sie den Stecker aus der Steckdose.
2. Behalten Sie den Stecker in der Hand.

⚠ **WARNUNG:**

Verletzungsgefahr! Beim Einziehen des Stromkabels kann dieses umherschlingern, zur Stolperfalle werden oder Gegenstände umreißen.

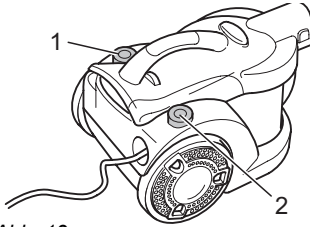
3. Drücken Sie die Kabelaufrolltaste (Abb. 13/2), um das Stromkabel einzuziehen.

3.3 Transportieren und Aufbewahren



Abb. 14

- Zum **Transport** können Sie den Bodenstaubsauger am Tragegriff (Abb. 14/1) oder dem Transportgriff (Abb. 14/2) tragen.

⚠ **WARNUNG:**

Verletzungsgefahr! Wenn Sie den Arbeitsplatz verlassen, schalten Sie das Gerät aus und beachten Sie die Hinweise unter > Kapitel 3.2, „Ausschalten und Stromkabel aufrollen“.

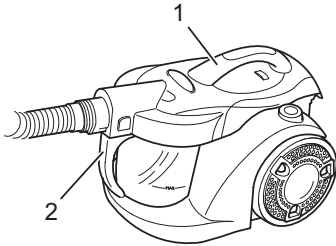

Abb. 15

- Zum **Aufbewahren** können Sie den Verstauelement (Abb. 15/1) des Teleskoprohrs in die Verstauelement (Abb. 15/2) unten am Bodenstaubsauger einhängen.

⚠ **ACHTUNG:**

Stellen Sie das Gerät nie direkt neben Wärmequellen ab (z. B. Heizung, Ofen). Vermeiden Sie direkte Sonneneinstrahlung. Die Hitze kann das Gerät beschädigen.

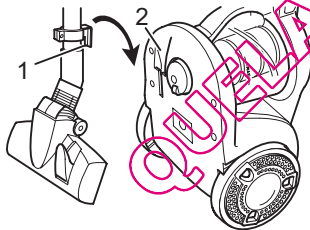
- Wenn Sie das Gerät längere Zeit lagern möchten, leeren Sie den Staubbehälter und reinigen Sie diesen sowie die Filter.
- Lagern Sie das Gerät stets kühl und trocken.

3.4 Staubbehälter leeren



Abb. 16



Abb. 17

■ Leeren Sie den Staubbehälter spätestens, wenn die „Max“-Markierung (Abb. 16/1) erreicht ist oder die Saugwirkung nachlässt.

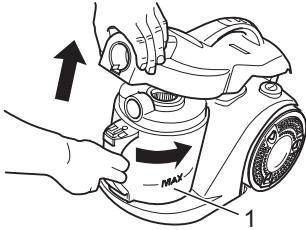
⚠ ACHTUNG:

Bevor Sie den Staubbehälter leeren, schalten Sie das Gerät aus und ziehen Sie den Netzstecker. Anderenfalls zerstört weiterhin angesaugter Staub das Gerät.

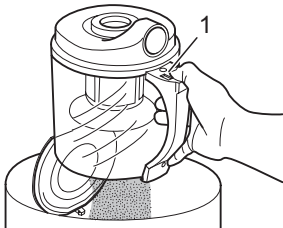
1. Drücken Sie die Entriegelungstasten und öffnen Sie den Gehäusedeckel (Abb. 16).
2. Drehen Sie den Staubbehälter ein wenig nach rechts (Abb. 16), um ihn zu entriegeln.
3. Heben Sie ihn dann nach oben aus dem Bodenstaubsauger.
4. Zum Entleeren halten Sie den Staubbehälter tief über einen Mülleimer.
5. Drücken Sie die Entriegelungstaste (Abb. 17/1). Der Boden öffnet sich und der Staub fällt in den Mülleimer.

HINWEIS:

Den Inhalt können Sie im normalen Hausmüll entsorgen, wenn er keinen für den Hausmüll verbotenen Schmutz enthält.

6. Klopfen Sie Staubrückstände vorsichtig aus. Falls erforderlich, wischen Sie den Staubbehälter trocken aus.
7. Schließen Sie den Boden. Er rastet hörbar ein.
8. Stecken Sie den Staubbehälter in den Bodenstaubsauger zurück. Verriegeln Sie ihn mit einer kurzen Drehung nach links.
9. Schließen Sie den Gehäusedeckel. Er rastet hörbar ein.

QUELASPTIA.EUR.COM

4 Pflege und Reinigung

4.1 Übersicht über die Filter



Abb. 18

Ihr Bodenstaubsauger besitzt die folgenden 3 Filter:

- **Lamellen-Zentralfilter (Abb. 18/1)**
Staub und Schmutzpartikel können sich im Lamellen-Zentralfilter festsetzen und den Luftstrom reduzieren.
Reinigen: Um die Saugleistung zu erhalten, reinigen Sie den Filter nach jedem Saugvorgang (siehe ▷ Kapitel 4.2, „Lamellen-Zentralfilter und Motorschutzfilter reinigen/wechseln“).
Sollte der Lamellen-Zentralfilter sehr stark verschmutzt sein oder sich nicht mehr reinigen lassen, ersetzen Sie diesen durch einen neuen (▷ Kapitel 4.2, „Lamellen-Zentralfilter und Motorschutzfilter reinigen/wechseln“).
- **Motorschutzfilter (Abb. 18/2)**
Kontrolle: Kontrollieren Sie den Motorschutzfilter jedesmal, wenn Sie den Staubbehälter leeren.
Reinigen: Sollte der Filter verschmutzt sein, reinigen Sie diesen wie beschrieben (▷ Kapitel 4.2, „Lamellen-Zentralfilter und Motorschutzfilter reinigen/wechseln“).
- **Hygiene-Ausblasfilter (Abb. 18/3)**
Austauschen: alle 6 Monate (▷ Kapitel 4.3, „Hygiene-Ausblasfilter wechseln“)

Die Filter können nach einiger Zeit verschmutzen. Deshalb ist es wichtig, dass Sie die oben angegebenen Zeitabstände einhalten.

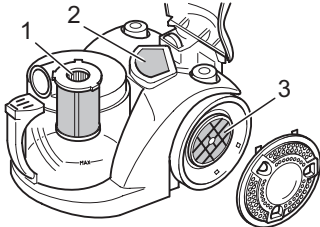
- Ersetzen Sie beschädigte Filter umgehend.

⚠ **ACHTUNG:**

Die Filter sind nicht waschmaschinen- oder geschirrspülmaschinengeeignet.

4.2 Lamellen-Zentralfilter und Motorschutzfilter reinigen/wechseln



Abb. 19



Abb. 20

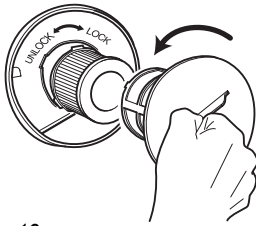

Abb. 21

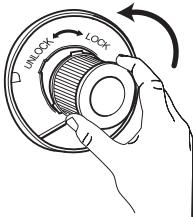

Abb. 22

1. Schalten Sie das Gerät aus und beachten Sie die Hinweise unter **▷ Kapitel 3.2**, „Ausschalten und Stromkabel aufrollen“.
2. Entleeren Sie den Staubbehälter, **▷ Kapitel 3.4**, „Staubbehälter leeren“.
3. Nehmen Sie den Deckel vom Staubbehälter ab, indem Sie ihn über einem Mülleimer vom Staubbehälter abziehen.
4. Halten Sie den Deckel weiterhin tief über einen Mülleimer. Drehen Sie zuerst das Filtersieb gegen den Uhrzeigersinn vom Deckel ab (Abb. 19).
5. Drehen Sie dann den Lamellen-Zentralfilter gegen den Uhrzeigersinn vom Deckel ab (Abb. 20).
6. Zur Grobreinigung klopfen Sie beide Teile mit leichten Schlägen von allen Seiten über einem Mülleimer aus (Abb. 21).
7. Um den Lamellen-Zentralfilter gründlich trocken zu reinigen, setzen Sie den im Lieferumfang enthaltenen Möbelpinsel wie abgebildet ein (Abb. 22).

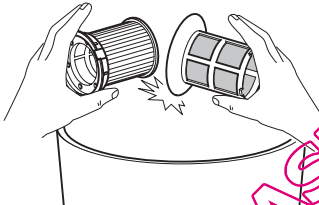
Pflege und Reinigung

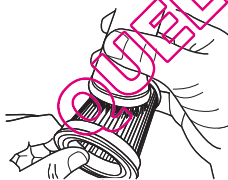

Abb. 23



Abb. 24

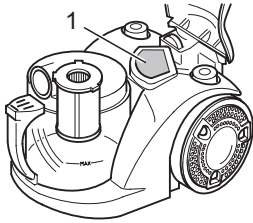

Abb. 25

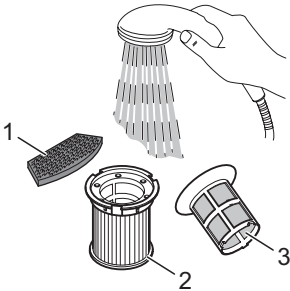

Abb. 26

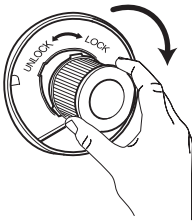

Abb. 27

- Entnehmen Sie bei dieser Gelegenheit sogleich den Motorschutzfilter (Abb. 23/1).
- Klopfen Sie auch ihn über einem Mülleimer aus.

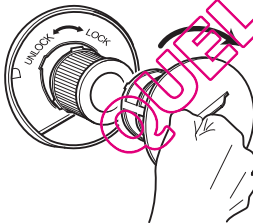
HINWEIS:

Sollten das Motorschutzfilter-Element (Abb. 24/1), das Lamellen-Zentralfilter-Element (Abb. 24/2) sowie das Filtersieb (Abb. 24/3) nach der gründlichen Trockenreinigung immer noch verschmutzt sein, spülen Sie es mit klarem kaltem Wasser gründlich aus (Abb. 24). Verwenden Sie dabei keine Reinigungsmittel oder Bürsten mit harten Borsten. Lassen Sie die Filterelemente anschließend trocknen (ca. 15 Stunden bei Raumtemperatur). Setzen Sie sie erst wieder ein, wenn diese vollkommen trocken sind.

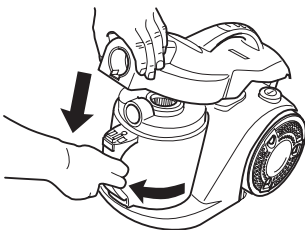
- Sollten die Filterelemente für eine Nassreinigung zu stark verschmutzt oder beschädigt sein, ersetzen Sie diese durch neue (► Kapitel 5.2, „Ersatzteile“).

- Setzen Sie das neue/gereinigte Motorschutzfilter-Element wieder ein.

- Arretieren Sie das neue/gereinigte Lamellen-Zentralfilter-Element durch Drehen im Uhrzeigersinn wieder am Staubbehälter-Deckel (Abb. 25). Achten Sie auf korrekten Sitz, anderenfalls lässt sich das Filtersieb nicht arretieren.

- Setzen Sie das Filtersieb durch Drehen im Uhrzeigersinn wieder ein (Abb. 26).

- Stecken Sie den Deckel wieder auf den Staubbehälter auf. Achten Sie darauf, dass beim Aufsetzen die Nase in die zugehörige Nut greift.

- Setzen Sie den Staubbehälter wieder in den Bodensaugler ein und drehen Sie ihn nach links (Abb. 27).

- Schließen Sie den Gehäusedeckel (Abb. 27). Die Entriegelungstasten müssen hörbar einrasten. Prüfen Sie den Gehäusedeckel auf festen Sitz.

4.3 Hygiene-Ausblasfilter wechseln



Abb. 28

1. Schalten Sie das Gerät aus und beachten Sie die Hinweise unter [▷ Kapitel 3.2, „Ausschalten und Stromkabel aufrollen“](#).
2. Drehen Sie die Ausblasfilter-Abdeckung (Abb. 28/1) zum Öffnen im Uhrzeigersinn und entnehmen Sie die Abdeckung.
3. Entnehmen Sie die Ausblasfilter-Halterung (Abb. 28/2) mit Ausblasfilterelement (Abb. 28/3) durch Drehen im Uhrzeigersinn.
4. Ersetzen Sie das Ausblasfilterelement (Abb. 28/3) durch ein neues (Bestellnummer [▷ Kapitel 5.2, „Ersatzteile“](#)).

HINWEIS:

Bei leichten Verschmutzungen kann es auch ausreichen, das Ausblasfilterelement über einem Mülleimer auszuklopfen. Wir empfehlen aber, das Ausblasfilterelement halbjährlich auszutauschen.

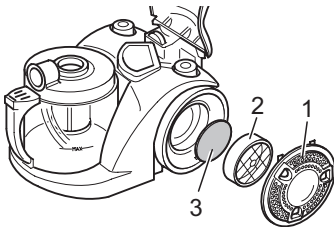
5. Setzen Sie abschließend die Ausblasfilter-Abdeckung wieder auf und verriegeln Sie sie durch Drehen entgegen dem Uhrzeigersinn.

4.4 Gerät reinigen

⚠ WARNUNG:

Verletzungsgefahr! Bevor Sie das Gerät reinigen, schalten Sie das Gerät aus und ziehen Sie den Netzstecker, [▷ Kapitel 3.2, „Ausschalten und Stromkabel aufrollen“](#).

⚠ ACHTUNG:

Verwenden Sie zum Reinigen des Gehäuses keine Reinigungsmittel, Scheuermittel oder Alkohol, da diese das Gehäuse beschädigen können.

Reinigen Sie das Gehäuse ausschließlich mit einem leicht angefeuchteten Tuch.

QUELASPIRATORE.COM

Problembhebung

5 Problembhebung

5.1 Bevor Sie das Gerät einsenden

Bevor Sie das Gerät an den Royal Appliance-Kundendienst einschicken, überprüfen Sie anhand der folgenden Tabelle, ob Sie das Problem selbst beseitigen können.

WARNUNG:

Verletzungsgefahr! Verwenden Sie niemals ein defektes Gerät! Bevor Sie auf Problemsuche gehen, schalten Sie das Gerät aus und ziehen Sie den Netzstecker ▷ *Kapitel 3.2, „Ausschalten und Stromkabel aufrollen“*.

Problem	mögliche Ursache	Lösung
Gerät lässt sich nicht einschalten	Stecker ist nicht eingesteckt.	Stecken Sie den Stecker in eine Steckdose mit Schutzkontakt und schalten Sie das Gerät ein, ▷ <i>Kapitel 3.1, „Staubsaugen“</i> .
	Steckdose führt keinen Strom.	Testen Sie den Bodenstaubsauger an einer anderen Steckdose, bei der Sie sicher sind, dass diese Strom führt.
	Stromkabel ist beschädigt.	Lassen Sie das Stromkabel durch den Royal Appliance-Kundendienst ersetzen, Adresse, ▷ <i>Seite 22, „Garantie“</i> .
Gerät hört plötzlich auf zu saugen	Überhitzungsschutz hat angesprochen (möglicherweise aufgrund verstopfter Saugwege, verschmutzter Filter o. Ä.).	Schalten Sie das Gerät aus und ziehen Sie den Stecker aus der Steckdose. Beseitigen Sie die Ursache der Überhitzung (z. B. verstopfte Saugwege o. Ä.). Warten Sie ca. 45 Minuten. Das abgekühlte Gerät können Sie wieder einschalten.
Saugergebnis ist trotz einwandfreier Funktion nicht zufriedenstellend	Staubbehälter ist voll.	Leeren/Reinigen Sie den Staubbehälter ▷ <i>Kapitel 3.4, „Staubbehälter leeren“</i> .
	Filter ist verschmutzt.	Reinigen Sie den betroffenen Filter, ▷ <i>Kapitel 4, „Pflege und Reinigung“</i> .
	Düse, Teleskoprohr oder Saugschlauch sind verstopft.	Entfernen Sie die Verstopfung. Benutzen Sie dazu, falls erforderlich, einen langen Holzstab (z. B. Besenstiel).
	Aufgesteckte Düse ist dem Untergrund nicht angemessen.	Wechseln Sie die Düse ▷ <i>Kapitel 2.3, „Weitere Düsen (Zubehör) verwenden“</i> .
	Umschalter „Teppich/Hartboden“ (Abb. 1/13) ist dem Untergrund nicht angemessen.	Passen Sie die Stellung des Umschalters „Teppich/Hartboden“ (Abb. 1/13) an den Bodenbelag an, ▷ <i>Kapitel 3.1, „Staubsaugen“, Schritt 4</i> .
Gerät läuft ungewöhnlich laut	Eingesaugte Partikel versperren den Luftweg.	Entfernen Sie die Partikel. Benutzen Sie dazu, falls erforderlich, einen langen Holzstab (z. B. Besenstiel).
	Staubbehälter ist voll.	Leeren/Reinigen Sie den Staubbehälter ▷ <i>Kapitel 3.4, „Staubbehälter leeren“</i> .



5.2 Ersatzteile

Zubehörteile sowie Ersatzteile können nachbestellt werden.

Artikel-Nr.	Beschreibung
2610001	Filterset 5-teilig, bestehend aus 1 Lamellen-Zentralfilter, 1 Motorschutzfilter, 1 Hygiene-Ausblasfilter sowie 2 Filterhülsen

Diese erhalten Sie bei den Firmen:

Zubehör-Ersatzteile-Service-Versand
Ina Riedmüller
Frankenstraße 34
89233 Neu-Ulm
Deutschland
Tel.: +49 (0) 7307 - 51 75
Fax: +49 (0) 7307 - 41 56
riedmueller.service@t-online.de

Service Center Feuerbach KG
Corneliusstr. 75
40215 Düsseldorf
Deutschland
Tel.: +49 (0) 211 - 38 10 07
Fax: +49 (0) 211 - 37 04 97
dirtdevil-service@t-online.de
www.dirtdevil-service.de

5.3 Entsorgung

Die verwendeten Filter sind aus umweltverträglichen Materialien hergestellt und können im Hausmüll entsorgt werden.



Wenn das Gebrauchsende erreicht ist, machen Sie das ausgediente Gerät unbrauchbar, indem Sie den Netzstecker aus der Steckdose ziehen und das Stromkabel durchtrennen. Entsorgen Sie das Gerät gemäß den in Ihrem Land geltenden Umweltvorschriften. Elektrische Abfälle müssen gesondert entsorgt werden. Wenden Sie sich für Ratschläge bezüglich des Recyclings an Ihre Kommunalbehörde oder Ihren Händler.



QUELLE: PATENTUEP.COM

Garantie

6 Garantie

Wir übernehmen für dieses Gerät eine Garantie von 24 Monaten ab Kaufdatum.

Innerhalb der Garantiezeit beseitigen wir nach unserer Wahl durch Reparatur oder Austausch des Gerätes oder des Zubehörs (Schäden an Zubehörteilen führen nicht automatisch zum Umtausch des kompletten Gerätes) unentgeltlich alle Mängel, die auf Material- oder Herstellungsfehlern beruhen. Von der Garantie sind Schäden ausgenommen, die auf unsachgemäßen Gebrauch (Betrieb mit falscher Stromart/-spannung, Anschluss an ungeeignete Stromquellen, Bruch usw.) zurückzuführen sind, normaler Verschleiß und Mängel, die den Wert oder die Gebrauchstauglichkeit des Gerätes nur unerheblich beeinflussen. Bei Eingriffen durch eine nicht von uns autorisierte Stelle oder bei Verwendung anderer als original Royal Appliance-Ersatzteile erlischt die Garantie. Verschleißteile fallen nicht unter die Garantie und sind deshalb kostenpflichtig!

Die Garantie tritt nur in Kraft, wenn das Kaufdatum durch Stempel und Unterschrift des Händlers auf der Garantiekarte bestätigt ist oder eine Rechnungskopie dem eingeschickten Gerät beiliegt. Garantieleistungen bewirken weder eine Verlängerung der Garantiezeit, noch beginnt dadurch ein Anspruch auf eine neue Garantie! Versenden Sie das Gerät mit entleertem Staubbehälter und einer kurzen Fehlerbeschreibung in Blockschrift. Versehen Sie das Anschreiben mit dem Vermerk „Zur Garantie“. Senden Sie es zusammen mit der Garantiekarte oder einer Rechnungskopie an folgende Adresse:



Royal Appliance International GmbH

Abt. Kundenservice

Itterpark 5-7

40724 Hilden

Germany

Tel.: +49 (0) 2103 / 20 07 10

Fax: +49 (0) 2103 / 20 07 77

www.dirtdevil.de

SERVICE-HOTLINE

In Deutschland stehen wir Ihnen für Fragen, Anregungen oder bei Problemen unter folgender Nummer gern zur Verfügung:

0180 501 50 50*

Mo-Fr, 8-20 Uhr

*14 Ct pro Minute aus dem deutschen Festnetz (Mobilfunktarif abweichend)

QUELASPIRATEUR.COM

Overview of your Centrixx TS

Thank you!

Thanks for purchasing the Centrixx TS and for your confidence in us.

Appliance parts/scope of delivery

- | | |
|---|-------------------------------|
| 1 Floor nozzle | 13 "Carpet/hard floor" switch |
| 2 Storage hook | 14 Exhaust filter cover |
| 3 Telescopic tube catch | 15 Storage bracket |
| 4 Telescopic tube | 16 Cable retraction button |
| 5 Bypass vent | 17 Power cord with plug |
| 6 Handle | 18 On/Off switch |
| 7 Suction hose | 19 Suction power control |
| 8 Housing cover release buttons | 20 Furniture brush |
| 9 Carrying-handle | 21 Crevice nozzle |
| 10 Housing cover | 22 Accessory holder |
| 11 Dust container | |
| 12 Dust container handle,
can be used as carrying-handle | |

optional accessories:

- Parquet brush (Fig. 7)
- Turbo brush (Fig. 7)

Technical data

Type of appliance	Cylinder vacuum cleaner (bagless)
Model	Centrixx TS [M2614 (-0/.../-9)]
Voltage	: 230 V~, 50 Hz
Power	: 1800 W nom. - 2400 W max.
Dust container	: 1.2 litre, washable
Filters	: Central laminar filter, washable Motor protection filter, washable Exhaust filter
Suction hose length	: approx. 1.5 m
Power cord length	: approx. 5.0 m
Operation radius	: approx. 7.0 m
Weight	: approx. 6.5 kg



We reserve the right to make technical and design-related alterations in the course of ongoing product improvements.

© Royal Appliance International GmbH

1	Safety notices	26
1.1	Re: Operating Manual	26
1.2	Re: The Notices Given	26
1.3	Re: Power supply	27
1.4	Re: Children	27
1.5	Re: Appropriate Use	28
1.6	If the appliance is defective	28
2	Unpacking and assembling	29
2.1	Unpacking	29
2.2	Assembly	29
2.3	Using further nozzles (accessories)	30
3	Operation	32
3.1	Vacuum cleaning	32
3.2	Switching off and retracting the power cord	34
3.3	Transport and storage	34
3.4	Emptying the dust container	35
4	Cleaning and care	36
4.1	Overview of the filters	36
4.2	Cleaning or changing the central laminar filter and motor protection filter	37
4.3	Changing the hygienic exhaust filter	39
4.4	Cleaning the appliance	39
5	Troubleshooting	40
5.1	Before you send in the appliance	40
5.2	Spare parts	41
5.3	Disposal	41
6	Warranty	41

Safety notices

1 Safety notices

1.1 Re: Operating Manual



Read this operating manual completely before working with the appliance.

Keep the operating manual for reference. Include the operating manual if you pass the appliance on to someone else.

Non-compliance with these instructions can lead to serious injuries or damage to the appliance.

We take no responsibility for damages due to violations of these operating instructions.

1.2 Re: The Notices Given



Notices for your safety are especially marked. Always observe these notices to avoid accidents and damage to the appliance.

⚠ WARNING:

Warning concerning health hazards describing possible risks of injury.

⚠ ATTENTION:

Warning concerning possible dangers to the appliance or other objects.

NOTE:

Highlights tips and information for you.

1.3 Re: Power supply



■ The appliance runs on electricity -- that means there is a general risk of electric shock. So please especially observe the following:

- Never touch the plug with wet hands.
- Always pull directly at the plug if you want to disconnect the appliance from the mains. Never pull on the cable as this could damage it.
- Take care that the power cord is not bent, pinched, rolled over or gets in contact with heat sources.
- Only use extension cords of sufficient capacity for the power requirement of the appliance.
- Never immerse the appliance in water or other liquids. Keep it away from rain and moisture.
- Only operate the appliance if your mains voltage is the same as that indicated on the appliance's nameplate. Wrong voltage can destroy the appliance.

1.4 Re: Children



■ People (including children) who are unable to safely operate the appliance on account of their physical, sensory or mental abilities or their lack of experience or knowledge should only use this appliance under surveillance or instruction by a responsible person. Store it out of reach.

■ Never leave the appliance unattended and use it with special precaution if children or persons who cannot judge dangers are nearby.

■ Packing material must not be used to play with. There is danger of suffocation.

QUELASPTIKAURO.COM



Safety notices

1.5 Re: Appropriate Use



- This appliance may only be used in households. It is not suitable for commercial or industrial use.
- Use the cylinder vacuum cleaner only for cleaning dry, normally soiled floors.
- With the proper brush attachment the appliance may also be used to clean furniture, at reduced power even for vacuuming curtains.

Any other use is considered inappropriate and is prohibited.

It is especially forbidden:

- To vacuum-clean:
 - hair, fingers and other parts of the body. They could be sucked in and injured.
 - pieces of clothing (e.g. shoelaces, scarves, etc.). They could be sucked in and cause injuries.
 - water and other fluids, especially damp carpet cleaning agents. Moisture inside the appliance can cause a short-circuit.
 - toner (for laser printers, copying machines, etc.). There is danger of fire or explosion.
 - hot ash, burning cigarettes or matches. This could cause a fire.
 - pointed objects such as glass fragments, nails, etc. These objects destroy the filters.
 - rubble, plaster or cement powder, makeup, etc. The filters may clog.
- To use the appliance near explosive or easily flammable substances. There is danger of fire or explosion.
- Outdoor use. There is danger of rain and dirt destroying the appliance.
- Sticking objects into the appliance's openings. It could overheat.
- To open, modify or repair the appliance on your own.

1.6 If the appliance is defective



- Never use a defective appliance or operate an appliance with a defective power cord. If the power cord of this appliance is damaged it must be replaced by the manufacturers, their authorised service representative or a similarly qualified person to avoid danger.
- Refer a defective appliance to an authorised dealer or the Royal Appliance service for repair. Address: .

2 Unpacking and assembling

2.1 Unpacking

1. Unpack the appliance and all its accessories.
2. Check the contents for completeness and possible damages. Information regarding the scope of delivery
▷ Page 24, "Overview of your Centrixx TS".

⚠ ATTENTION:

Always transport/send the appliance in its original packaging to avoid transport damages. Keep the packaging for such an event.

Dispose of no longer needed packaging material according to the applicable regulations of your country.

NOTE:

Immediately contact your dealer if you have found damage resulting from transport.

2.2 Assembly

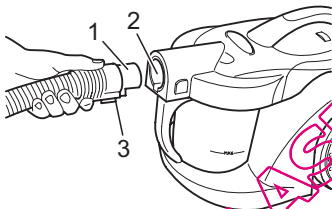

Fig. 2

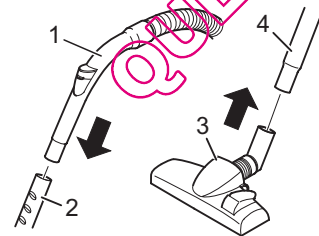

Fig. 3

⚠ WARNING:

Danger of injury! Only assemble the appliance when it is not connected to the mains. Otherwise, the appliance could be switched on by accident.

1. Push the end of the suction hose (Fig. 2/1) into the socket opening (Fig. 2/2) of the cylinder vacuum cleaner until the lock audibly clicks into place. Make sure that the release button (Fig. 2/3) points down as illustrated.
2. Insert the handle (Fig. 3/1) into the upper end of the telescopic tube (Fig. 3/2).
3. Attach the floor nozzle (Fig. 3/3) to the bottom end of the telescopic tube (Fig. 3/4).

NOTE:

When attaching the floor nozzle, you might have to push a bit harder.

Unpacking and assembling

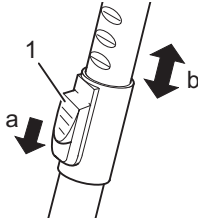

Fig. 4

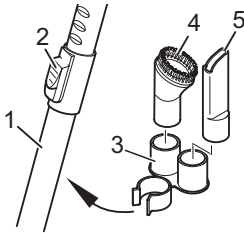

Fig. 5

2.3 Using further nozzles (accessories)

4. Adjust the length of the telescopic tube. To do this, press the telescopic tube lock (Fig. 4/1) down (Fig. 4/a). Then extend the telescopic tube to the desired length (Fig. 4/b). Let go of the release catch while pulling until it locks in place. You will hear a distinct click.

5. Push the accessory holder (Fig. 5/3) onto the telescopic tube (Fig. 5/1) below the telescopic tube lock (Fig. 5/2). Then push the furniture brush (Fig. 5/4) and the crevice nozzle (Fig. 5/5) onto the holder.

Your cylinder vacuum cleaner is now ready for use.

Besides the floor nozzle (Fig. 1/1) you just attached, you may extend the functions of your cylinder vacuum cleaner with other nozzles.

■ The crevice nozzle, the furniture brush and the upholstery nozzle are included as **accessories** in the scope of delivery. They can be placed on the accessory holder (Fig. 5/3) when not in use.

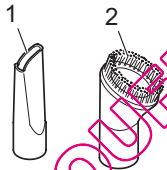

Fig. 6

- Crevice nozzle (Fig. 6/1)

Use this to vacuum dust from hard to reach places.

- Furniture brush (Fig. 6/2)

Use this to remove dust from objects with delicate surfaces (e.g. cupboards and tables).

Unpacking and assembling

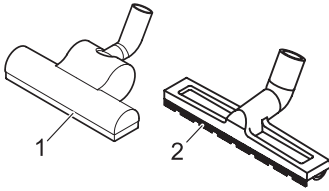

Fig. 7

■ **Optionally available are:**

- **Turbo brush (Fig. 7/1)**

For thoroughly deep cleaning of carpets with the revolving brush head.

NOTE:

The brush rotating at high speed causes a loud noise during operation.

- **Parquet brush (Fig. 7/2)**

For vacuuming especially delicate surfaces (e. g. parquet, laminate) with long, soft bristles.

⚠ WARNING:

Danger of injury! Only attach nozzles when the vacuum cleaner is not connected to the mains. The appliance could be switched on by accident.

⚠ ATTENTION:

Use only intact nozzles. Damaged nozzles may scratch or damage surfaces and objects.

Proceed as follows to attach the nozzles:

1. Switch off the vacuum cleaner and pull the plug from the mains socket.
2. Remove the nozzle from the telescopic tube (Fig. 8/1).
3. Attach the desired nozzle to the bottom end of the telescopic tube (Fig. 8/1) or if necessary directly to the handle (Fig. 1/6).

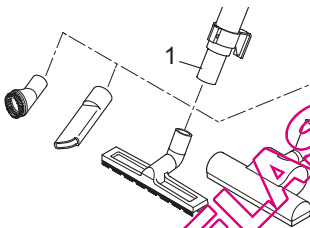

Fig. 8

⚠ ATTENTION:

Using the cylinder vacuum cleaner without a nozzle attached increases the danger of accidentally sucking in objects.

4. If possible, store nozzles not in use on the accessory holder (Fig. 1/22). Keep the other nozzles safe and inaccessible to children.

Operation

3 Operation

3.1 Vacuum cleaning

⚠ WARNING:

Danger of injury! Check the cylinder vacuum cleaner and the power cord before each use. A damaged appliance must never be used.

⚠ WARNING:

Danger of injury! Especially when vacuum-cleaning stairs make sure that you are always higher up than the appliance.

⚠ ATTENTION:

Only use the cylinder vacuum cleaner with all filters intact, in dry condition and correctly fitted. Make sure that the openings of the vacuum cleaner are not clogged. Otherwise the vacuum cleaner might be damaged.

⚠ ATTENTION:

Check the requirements of your floorings before using the vacuum cleaner. Follow the recommendations of the flooring manufacturers.

NOTE:

Your cylinder vacuum cleaner is equipped with a safety switch to prevent overheating. It turns off automatically if the appliance overheats. In this case switch off the cylinder vacuum cleaner and disconnect it from the mains. Remove the cause of overheating. Wait approx. 45 min before switching the vacuum cleaner on again.

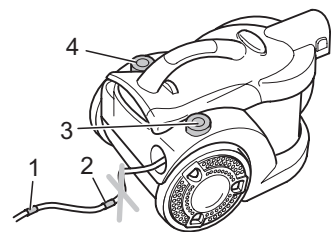

Fig. 9

1. Attach the desired nozzle ▷ *Chapter 2.2, "Assembly"* or ▷ *Chapter 2.3, "Using further nozzles (accessories)"*.
2. Pull out the cord by the plug up to the yellow mark (Fig. 9/1).

⚠ WARNING:

Danger of electric shock! If the red marking (Fig. 9/2) shows, retract the cord by pressing the cord retracting button (Fig. 9/3) to pull in the cord up to the yellow mark again. Otherwise the power cord might break.

3. Insert the mains plug into a socket with ground/safety contact.

⚠ WARNING:

Danger of injury or fire! Only operate the appliance if your mains voltage is the same as that indicated on the appliance's nameplate. Wrong voltage can cause short-circuiting and possibly a subsequent fire.

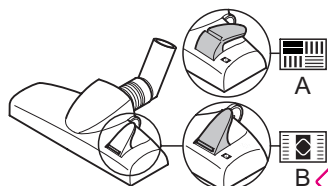

Fig. 10

4. Switch on the cylinder vacuum cleaner with the on/off switch (Fig. 9/4).
5. Set the nozzle switch to "carpet" or "hard floor" according to the floor (Fig. 10) to be cleaned:

- **Hard floor (Fig. 10/A):**

Laminate, tiles, PVC, etc.

- **Carpet (Fig. 10/B):**

for carpets, runners, etc.

6. Set the suction power with the suction controller (Fig. 11/1).
7. When working with the cylinder vacuum cleaner, pull it after you like a sleigh.

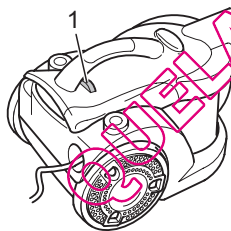

Fig. 11

NOTE:

With the bypass vent (Fig. 12/1) you can quickly reduce the suction power if less power is needed, or to release objects accidentally sucked in.

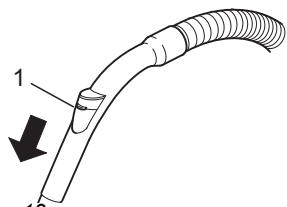

Fig. 12

Operation

3.2 Switching off and retracting the power cord.

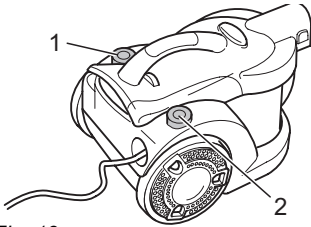

Fig. 13

1. Switch off the cylinder vacuum cleaner with the on/off switch (Fig. 13/1) and pull the plug from the mains socket.
2. Keep the plug in your hand.

⚠ WARNING:

Danger of injury! During retraction the power cord can whip around, become an obstacle or overthrow objects.

3. Push the cord retracting button (Fig. 13/2) to retract the power cord.

3.3 Transport and storage

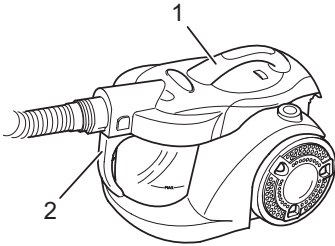

Fig. 14

- To **transport** the cylinder vacuum cleaner you can carry it by the carrying-handle (Fig. 14/1) or the transportation handle (Fig. 14/2)

⚠ WARNING:

Danger of injury! If you leave your work area, switch off the appliance and observe the instructions under **Chapter 3.2, "Switching off and retracting the power cord."**

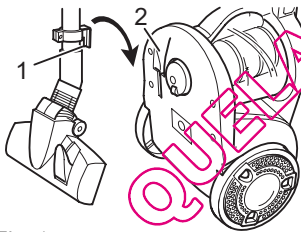

Fig. 15

- For **storage**, you can hook the storage hook (Fig. 15/1) of the telescopic tube into the storage bracket (Fig. 15/2) at the bottom of the cylinder vacuum cleaner.

⚠ ATTENTION:

Never store the appliance next to heat sources (e.g. stoves or radiators). Avoid exposing it to direct sunlight. Heat can damage the appliance.

- If you want to store the appliance for a prolonged period, empty the dust container and clean it as well as the filter.
- Always store the appliance in a cool, dry place.

3.4 Emptying the dust container

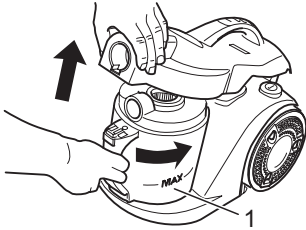

Fig. 16

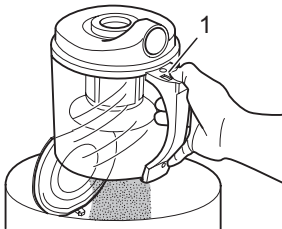

Fig. 17

■ Empty the dust container at the latest when the "Max" mark (Fig. 16/1) has been reached or when the vacuum cleaner is losing suction power.

⚠ ATTENTION:

Before you clean the dust container, switch off the appliance and remove the mains plug. Otherwise, sucked-in dust might destroy the appliance.

1. Press the release buttons and open the housing cover (Fig. 16).
2. Turn the dust container a little to the right (Fig. 16) to unlock it.
3. Then lift the dust container up out of the cylinder vacuum cleaner.
4. Hold the dust container low over a dustbin to empty it.
5. Push the release button (Fig. 17/1). The bottom opens and the dust falls into the dustbin.

NOTE:

You can dispose of the dust with your regular domestic trash if it contains no prohibited waste materials.

6. Carefully tap loose the remaining dust. If necessary, wipe the dust container with a dry cloth.
7. Close the dust compartment bottom. It snaps into place.
8. Push the dust container back into the cylinder vacuum cleaner. Lock it with a short turn to the left.
9. Close the housing cover. It snaps shut.

QUELASPIRATORE.COM

Cleaning and care

4 Cleaning and care

4.1 Overview of the filters

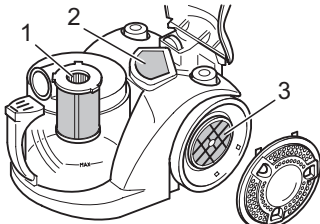

Fig. 18

Your cylinder vacuum cleaner is equipped with the following filters:

- **Central laminar filter (Fig. 18/1)**

Dust and dirt particles can become attached to the central laminar filter and reduce the airflow.

Cleaning: To maintain suction performance, clean the filter after each vacuuming session (see ▷Chapter 4.2, "Cleaning or changing the central laminar filter and motor protection filter.").

If the central laminar filter is very dirty or it is no longer possible to clean it, replace it with a new filter (▷Chapter 4.2, "Cleaning or changing the central laminar filter and motor protection filter.").

- **Motor protection filter (Fig. 18/2)**

Checking: Check the motor protection filter every time you empty the dust container.

Cleaning: If the filter is dirty, clean or exchange it as described (▷Chapter 4.2, "Cleaning or changing the central laminar filter and motor protection filter.").

If necessary, replace the filter.

- **Hygienic exhaust filter (Fig. 18/3)**

Changing: every 6 months (▷Chapter 4.3, "Changing the hygienic exhaust filter")

■ The filters can become dirty with time. That's why it is important to adhere to the above changing intervals.

■ Replace a damaged filter as soon as possible.

△ ATTENTION:

All filters may not be machine-washed or cleaned in a dishwashing-machine.

4.2 Cleaning or changing the central laminar filter and motor protection filter.

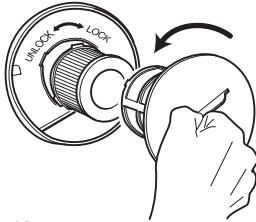

Fig. 19

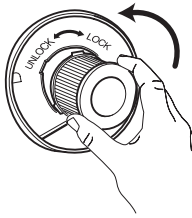

Fig. 20

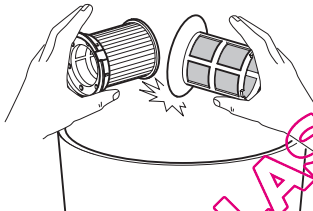

Fig. 21



Fig. 22

1. Switch the appliance off and observe the instructions under \triangleright Chapter 3.2, "Switching off and retracting the power cord".
2. Empty the dust container, \triangleright Chapter 3.4, "Emptying the dust container".
3. Remove the cover from the dust container by pulling it off the dust container over a dustbin.
4. Keep holding the cover low over a dustbin. First remove the filter screen by turning it counter-clockwise off the cover (Fig. 19).
5. Then twist the central laminar filter off the cover by turning it counter-clockwise (Fig. 20).
6. For a rough cleaning beat the dirt from both parts by lightly tapping them from all sides over a dustbin (Fig. 21).
7. To thoroughly clean the central laminar filter without water, use the supplied furniture brush as shown (Fig. 22).

Cleaning and care

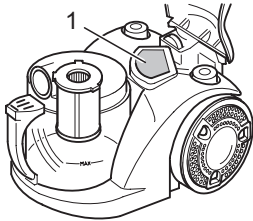

Fig. 23

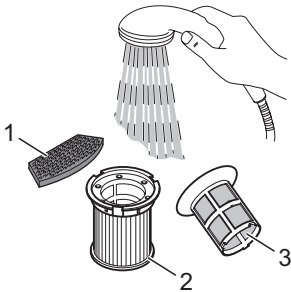

Fig. 24

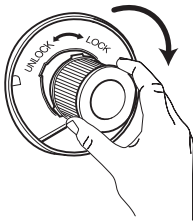

Fig. 25

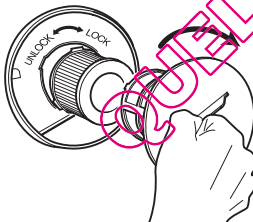

Fig. 26

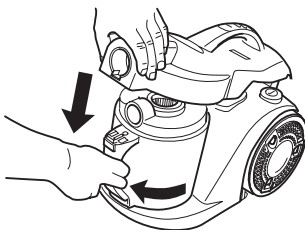

Fig. 27

8. On this occasion, also take out the motor protection filter (Fig. 23/1).

9. Tap the dirt out of this filter over a dustbin, as well.

NOTE:

If the motor protection filter element (Fig. 24/1), the central laminar filter element (Fig. 24/2) and the filter screen (Fig. 24/3) are still dirty after thorough dry cleaning, thoroughly rinse them with cold water (Fig. 24). Do not use detergents or brushes with hard bristles for this task. Then leave the filter elements to dry (approx. 15 hours at room temperature). Only put them back into the appliance when they are completely dry.

10. If these filter elements are damaged or too dirty for wet cleaning, replace them by new ones (▷ Chapter 5.2, "Spare parts").

11. Put the new or cleaned motor protection filter element back in place.

12. Lock the central laminar filter onto the dust container cover again by turning it clockwise (Fig. 25). Make sure it is fitted correctly as otherwise the filter screen will not lock into place.

13. Insert the filter screen again by turning it clockwise (Fig. 26).

14. Push the cover onto the dust container again. When attaching it, make sure the nose engages the corresponding groove.

15. Place the dust container back into the cylinder vacuum cleaner and turn it to the left (Fig. 27).

16. Close the housing cover (Fig. 27). The release buttons must click shut audibly. Check that the housing cover is fitted securely.

4.3 Changing the hygienic exhaust filter

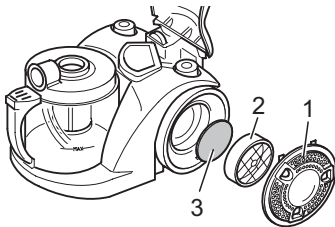

Fig. 28

1. Switch the appliance off and observe the instructions under ▷Chapter 3.2, "Switching off and retracting the power cord."
2. Turn the exhaust filter cover (Fig. 28/1) clockwise to open and remove the cover.
3. Remove the exhaust filter holder (Fig. 28/2) with the exhaust filter element (Fig. 28/3) by turning it clockwise.
4. Replace the exhaust filter element (Fig. 28/3) by a new one (item number ▷Chapter 5.2, "Spare parts").

NOTE:

If it is only slightly dirty, it can also be enough to tap the dirt out of the exhaust filter element over a dustbin. However, we recommend changing the exhaust filter element every six months.

5. Then replace the exhaust filter cover and lock it by turning it counter-clockwise.

4.4 Cleaning the appliance



WARNING:

Danger of injury! Before you clean the appliance, switch off the appliance and pull the mains plug, ▷Chapter 3.2, "Switching off and retracting the power cord."



ATTENTION:

Do not use cleaning or scouring agents or alcohol, as these might damage the appliance housing.

Clean the outside of the housing using a slightly damp cloth only.

QUELASPTI.COM

Troubleshooting

5 Troubleshooting

5.1 Before you send in the appliance

Before sending the appliance to Royal Appliance Customer Services, use the following table to check whether you can solve the problem yourself.

WARNING:

Danger of injury! Never use a defective appliance! Always switch off the appliance and disconnect it from the mains before starting troubleshooting ▷ *Chapter 3.2, "Switching off and retracting the power cord."*

Problem	Possible cause	Solution
The appliance will not start	Plug is not plugged in or the appliance is not switched on.	Insert the plug into a mains socket and switch on the appliance. ▷ <i>Chapter 3.1, "Vacuum cleaning"</i> .
	The socket does not carry current.	Test the cylinder vacuum cleaner at another socket which you are sure carries current.
	Power cord is damaged.	Have the cord replaced by Royal Appliance Customer Services, address, ▷ <i>Page 41, "Warranty"</i> .
The vacuum cleaner stops suddenly.	The overheating protection has tripped (possibly due to blocked suction channels, filters, or similar).	Switch the appliance off and pull the plug out of the socket. Eliminate the cause of overheating (e.g. blocked suction channels, filters, etc.). Wait for about 45 minutes. After it has cooled off, you may switch on the vacuum cleaner again.
The results are unsatisfactory in spite of the appliance working correctly.	The dust container is full.	Empty / clean the dust container ▷ <i>Chapter 3.4, "Emptying the dust container"</i> .
	The filter is dirty.	Clean the respective filter, ▷ <i>Chapter 4, "Cleaning and care"</i> .
	Nozzle, telescopic tube or suction hose are blocked.	Remove the obstacle. If necessary, use a long wooden rod for this (e.g. a broomstick).
	The nozzle you are using does not suit the flooring.	Change the nozzle ▷ <i>Chapter 2.3, "Using further nozzles (accessories)"</i>
	The "carpet / hard floor" switch (Fig. 1/13) is in the wrong position for the particular type of floor.	Set the "carpet/hard floor" switch (Fig. 1/13) to the correct position for the type of floor, ▷ <i>Chapter 3.1, "Vacuum cleaning", step 4.</i>
The appliance's noise is unusually loud.	Sucked-in objects are obstructing the air stream.	Remove the objects. If necessary, use a long wooden rod for this (e.g. a broomstick).
	The dust container is full.	Empty / clean the dust container ▷ <i>Chapter 3.4, "Emptying the dust container"</i> .

5.2 Spare parts

You can order accessories and spare parts from:

Item number	Description
2610001	5-piece filter set, consisting of 1 central laminar filter, 1 motor protection filter, 1 hygienic exhaust filter and 2 filter elements

You can get these:

▷ Page 224, "Royal Appliance Int. GmbH International Service"

5.3 Disposal

The filters used are made of environment-friendly materials and can be disposed of with your domestic trash.

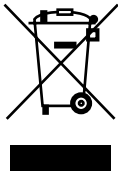

When the the appliance has reached the end of its usefulness, disable it by pulling the mains plug from the socket and cutting off the power cord. Dispose of the appliance according to the environmental provisions applicable in your country. Electric waste must be disposed of separately. Consult your local authorities or your dealer for advice on recycling.

6 Warranty

We grant a warranty period of 24 months from the date of purchase for this appliance.

Within the warranty period, we will remove free of charge all defects due to material or manufacturing faults, either by repair work or by replacing the appliance or accessories, at our discretion (damage to accessories does not automatically lead to the entire appliance being replaced). The warranty does not cover damage due to improper use (operating on the wrong power type/voltage, connecting to unsuitable power sources, breakage, etc.), normal wear and defects that only insignificantly affect the value or the serviceability of the appliance. Interventions by unauthorised parties and the use of spare parts not supplied by Royal Appliance make the warranty null and void. Consumable parts are not included in the warranty and must be paid for!

The warranty is only valid if the date of purchase has been acknowledged by the dealer's stamp and signature on the warranty card or if a copy of the invoice or sales slip is included with the sent-in appliance. Warranty work does not extend the warranty period nor does it constitute a claim for a new warranty! Send us the appliance with its dust container empty and a short description of the defect in printed letters. Head your accompanying letter with the notice "warranty claim". Send it to the following address, including the warranty card or a copy of the purchase slip:



▷ Page 224, "Royal Appliance Int. GmbH International Service"

Aperçu de votre Centrixx TS

Merci beaucoup !

Nous vous remercions pour votre confiance ainsi que de l'achat de ce Centrixx TS.

Parties de l'appareil / matériel fourni à la livraison

- | | | | |
|----|--|----|-------------------------------------|
| 1 | Suceur universel | 13 | Commutateur « Tapis / sols durs » |
| 2 | Encoche de rangement | 14 | Couvercle du filtre de sortie d'air |
| 3 | Arrêt du manche télescopique | 15 | Support de rangement |
| 4 | Tube télescopique | 16 | Bouton de l'enrouleur |
| 5 | Variateur mécanique de puissance | 17 | Cordon d'alimentation avec fiche |
| 6 | Poignée | 18 | Interrupteur marche-arrêt |
| 7 | Tuyau flexible d'aspiration | 19 | Variateur de puissance d'aspiration |
| 8 | Bouton de déverrouillage du couvercle du boîtier | 20 | Brosse à meuble |
| 9 | Poignée de transport | 21 | Suceur long |
| 10 | Couvercle du boîtier | 22 | Compartment pour accessoires |
| 11 | Bac à poussière | | |
| 12 | Poignée du bac à poussière utilisable en tant que poignée de transport | | |
- Accessoires en option :*
- Brosse pour parquets (ill. 7)
- Turbobrosse (ill. 7)

Caractéristiques techniques

Type d'appareil	:	Aspirateur (sans sac)
Modèle	:	Centrixx TS [M2614 (-0/.../-9)]
Tension	:	230 V~, 50 Hz
Puissance	:	1800 W nom. - 2400 W max.
Bac à poussière	:	1,2 litre, lavable
Filtre	:	Filtre central à lamelles, lavable Filtre de protection du moteur, lavable Filtre de sortie d'air
Longueur du tuyau d'aspiration	:	env. 1,5 m
Longueur du cordon	:	env. 5,0 m
Rayon de travail	:	env. 7,0 m
Poids	:	env. 6,5 kg



Toutes modifications techniques ou de conception liées à la constante amélioration de ce produit sont réservées.

© Royal Appliance International GmbH

1	Consignes de sécurité	44
1.1	relatives à ce mode d'emploi	44
1.2	à propos des indications mentionnées	44
1.3	par rapport à l'alimentation électrique	44
1.4	Remarques relatives aux enfants	45
1.5	Utilisation conforme aux instructions	45
1.6	En cas de défauts de l'appareil	46
2	Déballage et montage	47
2.1	Déballage	47
2.2	Montage	47
2.3	Utilisation des autres suceurs (accessoires)	48
3	Emploi	50
3.1	Utilisation de l'aspirateur	50
3.2	Arrêt et rangement du cordon d'alimentation	52
3.3	Transport et rangement	52
3.4	Videz le bac à poussière	53
4	Maintenance et entretien	54
4.1	Vue d'ensemble des filtres	54
4.2	Nettoyage/changement du filtre central à lamelles et du filtre de protection du moteur	55
4.3	Remplacement du filtre hygiénique de sortie d'air	57
4.4	Nettoyage de l'appareil	57
5	Élimination des anomalies	58
5.1	Avant d'envoyer l'appareil	58
5.2	Pièces de rechange	59
5.3	Élimination	59
6	Garantie	59

Consignes de sécurité

1 Consignes de sécurité

1.1 relatives à ce mode d'emploi



Veuillez lire attentivement et intégralement ce mode d'emploi avant de vous servir de l'appareil.

Conservez précieusement ce mode d'emploi. Remettez toujours le mode d'emploi à toute personne se servant de l'appareil.

Le non respect de ce mode d'emploi peut entraîner des blessures graves ou des dommages irréparables à l'appareil.

Nous déclinons toute responsabilité pour des dommages résultant du non respect de ce mode d'emploi.

1.2 à propos des indications mentionnées



Les consignes importantes pour votre sécurité font l'objet d'une mention particulière. Respectez impérativement ces consignes afin d'éviter tout accident ou dommage de l'appareil :

AVERTISSEMENT:

Nous attirons votre attention sur les dangers pouvant mettre en péril votre santé et vous informons sur les éventuels risques de blessures.

ATTENTION:

Nous vous rendons attentifs aux risques éventuels pour l'appareil ou pour tout autre objet.

REMARQUE:

Nous vous fournissons des conseils et des informations.

1.3 par rapport à l'alimentation électrique



■ L'appareil est alimenté par du courant électrique, ce qui implique par principe un risque d'électrocution. Respectez par conséquent les points ci-dessous :

- Ne touchez jamais la prise avec des mains mouillées.
- Pour débrancher l'appareil, tirez toujours sur la fiche. Ne tirez jamais sur le câble, car il pourrait être endommagé.
- Assurez-vous que le cordon d'alimentation n'est pas plié, coincé, écrasé ou encore en contact avec une source de chaleur.
- Utilisez toujours une rallonge dont la consommation électrique correspond à celle de l'appareil.
- Ne plongez jamais l'appareil dans de l'eau ou tout autre liquide, conservez-le à l'abri de la pluie et de l'eau.

- N'exploitez l'appareil que si la tension indiquée sur la plaque signalétique correspond bien à celle de votre prise. Une tension différente pourrait rendre l'appareil définitivement inutilisable.

1.4 Remarques relatives aux enfants



■ Les personnes (y compris les enfants) qui ne sont pas en mesure de se servir de manière sûre de l'appareil, en raison de leurs capacités physiques ou sensorielles, de leurs capacités mentales, de leur inexpérience ou d'un manque de connaissances, ne doivent pas utiliser cet appareil sans surveillance ou sans bénéficier des indications d'une personne responsable. Conservez-le hors de leur portée.

■ Ne laissez jamais l'appareil sans surveillance et soyez particulièrement vigilant lorsque vous l'utilisez à proximité d'enfants ou de personnes n'étant pas en mesure d'évaluer les dangers.

■ Ne jouez pas avec le matériel d'emballage : il existe un risque d'asphyxie.

1.5 Utilisation conforme aux instructions



■ Cet appareil convient exclusivement à un usage domestique. Toute utilisation à titre professionnel est strictement interdite.

■ Cet aspirateur-traîneau doit uniquement servir à nettoyer des sols d'un degré de saleté normal.

■ En fonction des jeux de brosses choisis, l'appareil peut aussi être utilisé pour nettoyer les meubles; il est également possible de nettoyer les rideaux avec une puissance réduite d'aspiration.

Toute autre utilisation est considérée comme non conforme et est interdite. **Cette interdiction concerne en particulier :**

■ L'aspiration de :

- cheveux, doigts et autres parties du corps. Ils peuvent être aspirés et entraîner des blessures graves.
- pièces de vêtements (par ex. lacets, écharpes, etc.). Elles peuvent être aspirées et entraîner des blessures.
- l'eau ou d'un autre liquide, en particulier les produits de nettoyage humides pour tapis. Toute humidité à l'intérieur de l'appareil peut entraîner un court-circuit.

Cette interdiction concerne en particulier :

- L'aspiration de :
 - toners (par ex. pour des imprimantes laser, des copieurs, etc.). Il y a un risque d'incendie et d'explosion.
 - les cendres incandescentes, les cigarettes ou les allumettes non éteintes. Il y a un risque d'incendie.
 - les objets pointus comme des bris de verre, des clous etc. Ces objets détruisent les filtres.
 - les décombres de chantier, le plâtre, le ciment, le maquillage, etc. Les filtres peuvent se boucher.
- En cas d'utilisation à proximité de matières explosives ou facilement inflammables, il y a un risque d'incendie et d'explosion.
- En cas d'utilisation à l'extérieur, la pluie et la saleté peuvent occasionner des dommages irréparables à l'appareil.
- En cas d'introduction d'objets dans les ouvertures de l'appareil, ce dernier pourrait surchauffer.
- Toute ouverture, modification ou reconstruction de l'appareil.
- N'utilisez jamais un appareil défectueux ou ayant un cordon d'alimentation abîmé. Si le cordon de raccordement au secteur de cet appareil est endommagé, faites-le remplacer par le fabricant, son service après-vente ou toute personne ayant des compétences similaires, ceci afin d'éviter tout danger.
- Amenez l'appareil à réparer dans un magasin spécialisé ou au service après-vente Royal Appliance, Adresse ▷ Page 59, „Garantie“.

1.6 En cas de défauts de l'appareil



2 Déballage et montage

2.1 Déballage

1. Déballez l'appareil et tous les accessoires.
2. Vérifiez si le contenu est bien complet et ne présente aucuns dommages. Informations relatives au contenu de la livraison ▷ Page 42, „Aperçu de votre Centrixx TS“.

⚠ ATTENTION:

Transportez et expédiez l'appareil uniquement dans son emballage d'origine afin d'éviter tout dommage. Conservez à cet effet soigneusement l'emballage. Jetez les emballages dont vous n'avez plus besoin conformément aux réglementations nationales et locales en vigueur.

REMARQUE:

Si vous constatez des défauts ou des dommages dus au transport, contactez immédiatement votre revendeur.

2.2 Montage

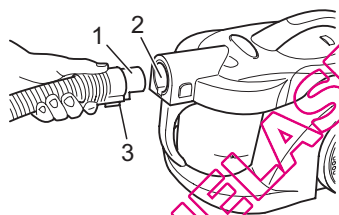

III. 2

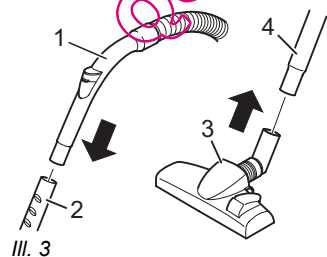

III. 3

⚠ AVERTISSEMENT:

Risque de blessures ! Assurez-vous que l'appareil ne soit pas branché lorsque vous le montez. Sinon, ce dernier pourrait se mettre en marche accidentellement.

1. Emboîtez le flexible d'aspiration (ill. 2/1) dans l'ouverture de réception (ill. 2/2) de l'aspirateur jusqu'à ce qu'il se verrouille par un clic. Assurez-vous que la touche de déverrouillage (ill. 2/3) pointe vers le bas comme sur l'illustration.
2. Emboîtez la poignée (ill. 3/1) dans l'extrémité supérieure du tube télescopique (ill. 3/2).
3. Emboîtez le suceur universel (ill. 3/3) dans l'extrémité inférieure du tube télescopique (ill. 3/4).

REMARQUE:

Il peut être nécessaire d'appuyer un peu plus fort lors de la mise en place du suceur universel.

Déballage et montage

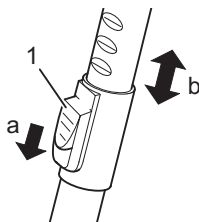

III. 4

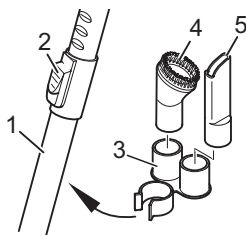

III. 5

2.3 Utilisation des autres suceurs (accessoires)

4. Réglez la longueur du tube télescopique. Appuyez pour cela vers le bas l'arrêt du tube télescopique (ill. 4/1) (ill. 4/a). Tirez ensuite le tube télescopique jusqu'à atteindre la longueur souhaitée (ill. 4/b). Pour procéder au verrouillage, relâchez l'arrêt du tube télescopique pendant que vous le tirez. Vous entendez alors clairement un "clic".

5. Fixez le compartiment pour accessoires (ill. 5/3) sous l'arrêt du tube télescopique (ill. 5/2) placé sur celui-ci (ill. 5/1). Ensuite, poussez la brosse à meubles (ill. 5/4) et le suceur long (ill. 5/5) sur les dispositifs de positionnement.

Votre aspirateur-traîneau est maintenant prêt à l'emploi.

En plus du suceur universel déjà monté (ill. 1/1) d'autres suceurs vous permettent d'accroître la polyvalence de votre aspirateur :

■ Le suceur long, ainsi que la brosse à meubles et le suceur pour meubles rembourrés sont fournis comme **accessoires**. Lorsque vous ne les utilisez pas, vous pouvez les ranger dans le compartiment pour accessoires (ill. 5/3).

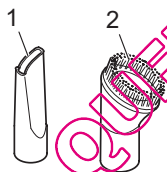

III. 6

- Suceur long (ill. 6/1)

Utilisez-le pour aspirer la poussière aux endroits difficilement accessibles.

- Suceur pour meubles rembourrés (ill. 6/2)

Utilisez celui-ci pour aspirer des objets dont les surfaces sont fragiles (comme par ex. les armoires et les tables).

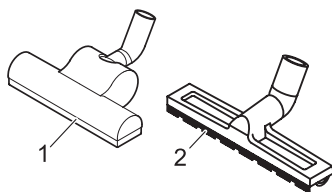

III. 7

■ **En option**, vous pouvez également vous procurer :

- **une turbo brosse (ill. 7)**

Pour un nettoyage en profondeur des tapis avec une brosse à tête rotative.

REMARQUE:

Vous remarquerez, lorsque vous utiliserez la turbobrosse, que celle-ci est bruyante (vitesse rapide de rotation).

- **une brosse pour parquets (ill. 7/2)**

Elle est équipée de longs poils et convient parfaitement aux surfaces qu'il faut ménager (comme par ex. les parquets ou les sols stratifiés).



AVERTISSEMENT:

Risque de blessures ! Monter les suceurs uniquement lorsque l'appareil est débranché. Ce dernier pourrait sinon se mettre en marche accidentellement.



ATTENTION:

N'emboîtez que des suceurs ou des brosses en parfait état. Des suceurs ou des brosses abîmés peuvent rayer ou endommager des objets et des surfaces.

Pour monter les brosses et les buses, procédez comme suit :

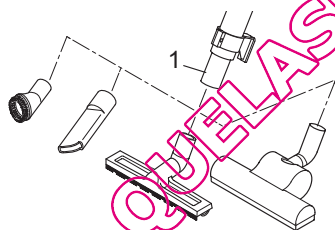

III. 8

1. Éteignez l'appareil et retirez la fiche de la prise.
2. Retirez la brosse ou le suceur du manche télescopique (ill. 8/1).
3. Emboîtez le suceur ou la brosse choisie à l'extrémité inférieure du tube télescopique (ill. 8/1) ou, si nécessaire, directement sur la poignée (ill. 1/6).



ATTENTION:

Si vous utilisez l'aspirateur sans suceur ou brosse, vous risquez d'aspirer accidentellement des objets.

4. Remettez les suceurs ou brosses non utilisés si possible dans le compartiment pour accessoires (ill. 1/22). Conservez soigneusement les autres accessoires et maintenez-les hors de portée des enfants.

3 Emploi

3.1 Utilisation de l'aspirateur

AVERTISSEMENT:

Risque de blessures ! Avant tout emploi, vérifiez l'aspirateur et le cordon d'alimentation. N'utilisez jamais un appareil qui est endommagé.

AVERTISSEMENT:

Risque de blessures ! Lors d'une aspiration dans des escaliers ou des sols dénivelés, prenez garde à ce que vous vous trouviez toujours au-dessus de l'appareil.

ATTENTION:

N'utilisez l'aspirateur que lorsque tous les filtres sont en parfait état, secs et bien insérés. Assurez-vous qu'aucune ouverture n'est bouchée. Vous risquez sinon d'endommager l'aspirateur.

ATTENTION:

Informez-vous sur les exigences d'entretien de votre revêtement de sol avant de procéder à l'aspiration. Respectez les recommandations du fabricant des revêtements de sols.

REMARQUE:

Votre aspirateur est équipé d'une protection anti-surchauffe. Il s'arrête automatiquement lorsqu'il est surchauffé. Dans ce cas, éteignez l'aspirateur et débranchez-le. Éliminez la cause de la surchauffe. Attendez environ 45 minutes avant de remettre l'appareil en marche.

QUELASPIRATEUR.COM

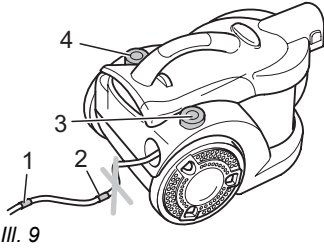

1. Emboîtez le suceur ou la brosse voulu, ▷ *Chapitre 2.2, „Montage“* et ▷ *Chapitre 2.3, „Utilisation des autres suceurs (accessoires)“*
2. tirez le cordon d'alimentation au niveau de la prise jusqu'à voir la marque jaune (ill. 9/1).

⚠ AVERTISSEMENT:

Risques d'électrocution ! Si la marque rouge (ill. 9/2) est visible, rentrez à nouveau le cordon à l'aide du bouton de l'enrouleur (ill. 9/3) jusqu'à la marque jaune. Dans le cas contraire, le cordon peut se rompre.

3. Introduisez la fiche dans une prise de courant munie d'un contact de protection.

⚠ AVERTISSEMENT:

Risque de blessures et d'incendie ! N'utilisez l'appareil que si la tension indiquée sur la plaque signalétique correspond bien à celle de votre prise. Il pourrait sinon en résulter un court-circuit entraînant un éventuel risque d'incendie.

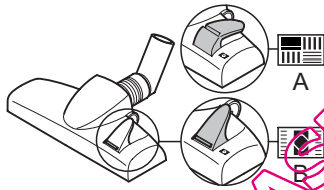

4. Appuyez sur le bouton marche-arrêt (ill. 9/4) afin de mettre l'aspirateur en marche.
5. Réglez le commutateur sur « moquettes / sols lisses » (ill. 10) selon le revêtement de sol :

- **Sols durs (ill. 10/A):**
sols stratifiés, carrelage, linoléums, etc.
- **Moquettes et tapis (ill. 10/B):**
pour tapis, tapis d'escalier, etc.

6. Réglez la puissance d'aspiration à l'aide du variateur de puissance (ill. 11/1).
7. Pour passer l'aspirateur, tirez-le derrière vous comme un traîneau.

REMARQUE:

En vous servant du variateur mécanique de puissance (ill. 12/1), vous pouvez réduire rapidement la puissance d'aspiration lorsqu'une puissance d'aspiration inférieure est requise, par exemple pour dégager les objets que vous avez aspirés.

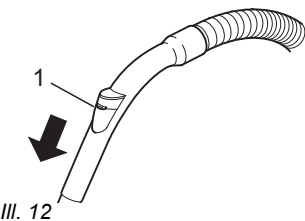
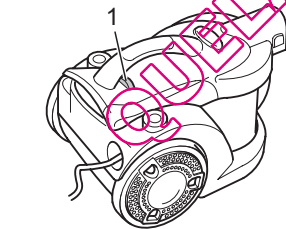

3.2 Arrêt et rangement du cordon d'alimentation

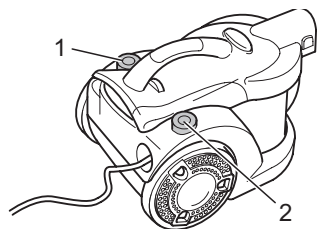

Ill. 13

1. Éteignez l'aspirateur au moyen du bouton marche-arrêt (ill. 13/1), puis débranchez-le.
2. Gardez la fiche en main.

⚠ AVERTISSEMENT:

Risque de blessures ! En s'enroulant, le cordon d'alimentation peut faire trébucher des personnes ou arracher des objets.

3. Appuyez sur le bouton de l'enrouleur (ill. 13/2) pour enrouler le cordon d'alimentation.

3.3 Transport et rangement

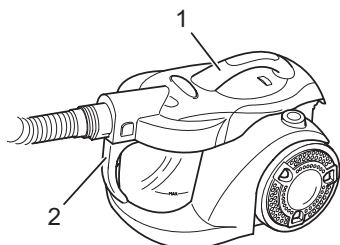

Ill. 14

- Pour **transporter** l'aspirateur, vous pouvez le saisir soit au niveau de la poignée servant à le soulever (ill. 14/1), soit par la poignée servant à le transporter (ill. 14/2).

⚠ AVERTISSEMENT:

Risque de blessures ! Si vous quittez le lieu de travail, éteignez l'appareil et respectez les consignes énoncées sous ▷ Chapitre 3.2, „Arrêt et rangement du cordon d'alimentation“.

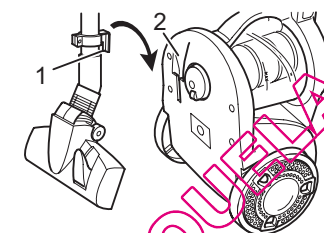

Ill. 15

- Pour le **rangement de l'appareil**, vous pouvez accrocher l'encoche de rangement (ill. 15/1) du manche télescopique au support de rangement (ill. 15/2) sous l'aspirateur.

⚠ ATTENTION:

Ne rangez ou ne posez jamais l'appareil à proximité directe d'une source de chaleur (par ex. un chauffage ou un four). Évitez de l'exposer directement aux rayons du soleil. La chaleur peut endommager l'appareil.

- Si vous rangez l'appareil pour une période prolongée, videz le bac à poussière et nettoyez-le, ainsi que les filtres.
- Rangez l'appareil dans un environnement frais et sec.

3.4 Videz le bac à poussière

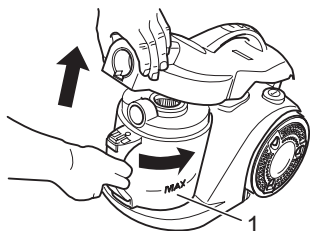

III. 16

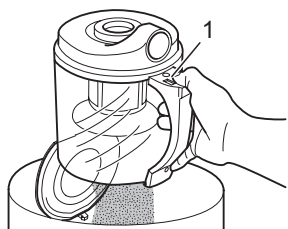

III. 17

■ Videz le bac à poussière au plus tard lorsque l'indicateur "Max" (ill. 16/1) est atteint ou lorsque l'efficacité de l'aspirateur diminue.

⚠ ATTENTION:

Avant de vider le bac à poussière, éteignez l'appareil et débranchez-le. Autrement, la poussière aspirée endommagera l'appareil.

1. Appuyez sur la touche de déverrouillage puis ouvrez le couvercle du boîtier (ill. 16).
2. Tournez légèrement le bac à poussière (ill. 16) vers la droite afin de le déverrouiller.
3. Retirez le ensuite de l'aspirateur vers le haut.
4. Maintenez le bac à poussière à l'intérieur d'une poubelle afin de le vider.
5. Appuyez sur la touche de déverrouillage (ill. 17/1). Le fond s'ouvre et la poussière tombe dans la poubelle.

REMARQUE:

Le contenu du bac à poussière peut être mis à la poubelle s'il ne contient pas de saleté dont la présence est interdite dans les ordures ménagères.

6. Tapez légèrement pour faire tomber les restes de saleté. Si nécessaire, essuyez à sec le bac à poussière.
7. Refermez le fond. Vous entendrez un "clic" lorsqu'il s'emboîte.
8. Remettez le bac à poussière dans l'aspirateur. Verrouillez-le en le tournant légèrement vers la gauche.
9. Refermez le couvercle du boîtier. Vous entendrez un "clic" lorsqu'il s'emboîte.

QUEL'ASPIRATEUR.COM

FR

4 Maintenance et entretien

4.1 Vue d'ensemble des filtres

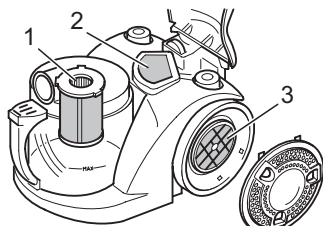

Ill. 18

Votre aspirateur est équipé des 3 filtres suivants :

- **Filtre central à lamelles (ill. 18/1)**

La poussière et les particules de saleté peuvent rester accrochées aux lamelles du filtre central et réduire le flux d'air.

Nettoyage : Nettoyez le filtre après chaque aspiration afin de conserver la puissance d'aspiration (voir ▷ Chapitre 4.2, „Nettoyage/ changement du filtre central à lamelles et du filtre de protection du moteur“).

Si le filtre central à lamelles devait être très sale ou qu'il n'est plus possible de le nettoyer, remplacez-le par un nouveau filtre (▷ Chapitre 4.2, „Nettoyage/ changement du filtre central à lamelles et du filtre de protection du moteur“).

- **Filtre de protection du moteur (ill. 18/2)**

Contrôle: Contrôlez le filtre de protection du moteur chaque fois que vous videz le bac à poussière.

Nettoyage : si le filtre est sale, nettoyez celui-ci selon la description (▷ Chapitre 4.2, „Nettoyage/ changement du filtre central à lamelles et du filtre de protection du moteur“).

Remplacez le filtre le cas échéant.

- **Filtre hygiénique de sortie d'air (ill. 18/3)**

Remplacement : tous les 6 mois (▷ Chapitre 4.3, „Remplacement du filtre hygiénique de sortie d'air“)

■ Passé une certaine période, les filtres peuvent se boucher. C'est pour cela qu'il est important de respecter les intervalles indiqués ci-dessus.

■ Remplacez immédiatement les filtres endommagés.

△ ATTENTION:

Aucun des filtres ne peut être lavé à la machine ou dans le lave-vaisselle.

4.2 Nettoyage/changement du filtre central à lamelles et du filtre de protection du moteur

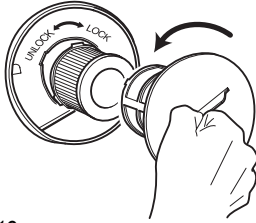

III. 19

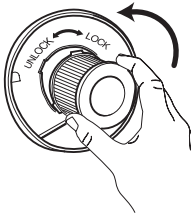

III. 20

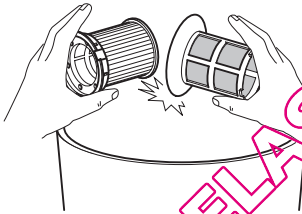

III. 21



III. 22

1. Éteignez l'appareil et respectez les consignes énoncées sous ▷ *Chapitre 3.2, „Arrêt et rangement du cordon d'alimentation“*.
2. Videz le bac à poussière, ▷ *Chapitre 3.4, „Videz le bac à poussière“*.
3. Retirez le couvercle du bac à poussière en l'ôtant du bac au-dessus d'une poubelle.
4. Maintenez le couvercle très bas au dessus d'une poubelle. Séparez d'abord le tamis du filtre et le couvercle en tournant le premier dans le sens inverse de celui des aiguilles d'une montre (ill. 19).
5. Séparez ensuite le tamis du filtre à lamelles et le couvercle en tournant le premier dans le sens inverse de celui des aiguilles d'une montre (ill. 20).
6. Pour un nettoyage sommaire, tapotez légèrement les deux pièces sur toutes les faces au-dessus d'une poubelle (ill. 21).
7. Pour nettoyer à sec et à fond le filtre central à lamelles, placez la brosse pour meubles fournie à la livraison comme indiqué sur l'illustration (ill. 22)

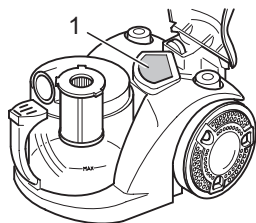

III. 23

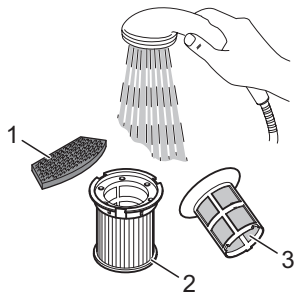

III. 24

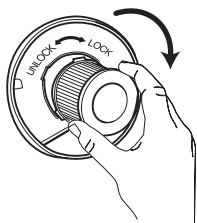

III. 25

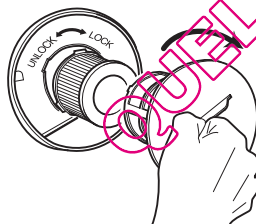

III. 26

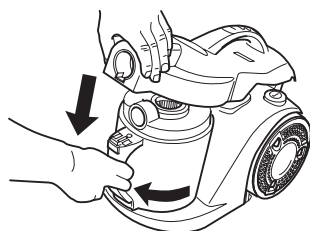

III. 27

8. Retirez par la même occasion le filtre de protection du moteur (ill. 23/1).
9. Tapotez légèrement le filtre au dessus d'une poubelle.

REMARQUE:

Si, après un nettoyage à sec approfondi, l'élément du filtre de protection du moteur (ill. 24/1), l'élément du filtre central à lamelles (ill. 24/2) ainsi que le tamis du filtre (ill. 24/3) devaient être encore sales, il faut les laver à fond avec de l'eau froide et claire (ill. 24). N'utilisez pour cela ni brosse à poils durs, ni produit de nettoyage. Faites ensuite directement sécher les éléments de filtre (env. 15 heures à température ambiante). Remettez-les en place uniquement une fois qu'ils sont bien secs.

10. Si les éléments de filtre étaient trop sales ou abîmés pour mériter un lavage, remplacez-les par des nouveaux (▷ *Chapitre 5.2, "Pièces de rechange"*).

11. Insérez le nouvel élément / l'élément nettoyé du filtre de protection du moteur.

12. Placez ensuite à nouveau l'élément du filtre central à lamelles en le vissant dans le sens des aiguilles d'une montre au couvercle du bac à poussière. (ill. 25). Veillez à ce qu'il soit bien en place, sinon le tamis du filtre n'est pas bloqué.

13. Revissez le tamis du filtre en le tournant dans le sens des aiguilles d'une montre (ill. 26).

14. Remettez le couvercle sur le bac à poussière. Veillez, en le plaçant, à ce que le bec s'enfonce dans la rainure correspondante.

15. Remettez le bac à poussière dans l'aspirateur et tournez-le vers la gauche (ill. 27).

16. Réfermez le couvercle du boîtier (ill. 27). Vous entendrez un clic signalant le verrouillage des boutons de déverrouillage. Vérifiez à ce que le couvercle du boîtier soit bien en place.

4.3 Remplacement du filtre hygiénique de sortie d'air

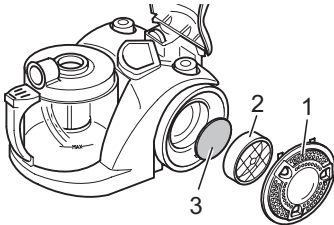

Ill. 28

1. Éteignez l'appareil et respectez les consignes énoncées sous ▷ *Chapitre 3.2, „Arrêt et rangement du cordon d'alimentation“*.
2. Pour ouvrir le couvercle du filtre de sortie d'air (ill. 28/1), tournez-le dans le sens des aiguilles d'une montre, puis retirez-le.
3. Retirez le support du filtre de sortie d'air (ill. 28/2) avec son élément (ill. 28/3) en le tournant dans le sens des aiguilles d'une montre.
4. Remplacez l'élément du filtre de sortie d'air par un nouveau (ill. 28/3) (numéro de référence ▷ *Chapitre 5.2, „Pièces de rechange“*).

REMARQUE:

Si le filtre de sortie d'air n'est pas très sale, il suffit de le tapoter au-dessus d'une poubelle. Nous vous recommandons cependant de remplacer l'élément du filtre de sortie d'air tous les 6 mois.

5. Remplacez le couvercle du filtre de sortie d'air et verrouillez-le en le tournant dans le sens inverse des aiguilles d'une montre.

4.4 Nettoyage de l'appareil

⚠ AVERTISSEMENT:

Risque de blessures ! Avant de nettoyer l'appareil, éteignez-le et débranchez-le, ▷ *Chapitre 3.2, „Arrêt et rangement du cordon d'alimentation“*.

⚠ ATTENTION:

Ne nettoyez en aucun cas le boîtier avec des produits de nettoyage, des détergents ou de l'alcool, car cela pourrait l'endommager.

Nettoyez le boîtier de l'aspirateur uniquement avec un chiffon légèrement humide.

Élimination des anomalies

5 Élimination des anomalies

5.1 Avant d'envoyer l'appareil

Avant d'expédier l'appareil au service après-vente de Royal Appliance, veuillez vérifier, en vous aidant du tableau ci-dessous, si vous ne pouvez pas remédier vous-même à l'anomalie.

AVERTISSEMENT:

Risque de blessures ! N'utilisez jamais un appareil défectueux ! Avant de rechercher la cause de l'anomalie, arrêtez l'appareil et débranchez-le ▷ *Chapitre 3.2, „Arrêt et rangement du cordon d'alimentation“.*

Problème	Cause possible	Solutions proposées
Impossibilité de mettre en marche l'appareil	L'appareil n'est pas branché ou il n'est pas allumé.	Branchez la fiche dans une prise munie d'un contact de protection, puis mettez l'appareil en marche, ▷ <i>Chapitre 3.1, „Utilisation de l'aspirateur“.</i>
	Il n'y pas de courant à la prise.	Essayez de brancher l'aspirateur à une autre prise dont vous êtes sûr qu'elle fonctionne.
	Le cordon d'alimentation est endommagé.	Faites remplacer le cordon par le service après-vente de Royal Appliance, adresse, ▷ <i>Page 59, „Garantie“.</i>
L'appareil cesse soudain d'aspirer	La protection contre les surchauffes s'est déclenchée (certainement à cause d'une obturation des canaux d'aspiration, une obturation du filtre ou pour une raison semblable).	Éteignez l'appareil et débranchez-le. Éliminez la cause de surchauffe (par exemple une obturation des canaux d'aspiration, une obturation du filtre ou une raison semblable). Attendez env. 45 minutes. Une fois l'aspirateur refroidi, vous pouvez le remettre en marche.
Le résultat de l'aspiration n'est pas satisfaisant malgré un fonctionnement correct	Le bac à poussière est trop plein ou bouché.	Videz/nettoyez le bac à poussière ▷ <i>Chapitre 3.4, „Videz le bac à poussière“.</i>
	Le filtre est sale.	Nettoyez le filtre concerné, ▷ <i>Chapitre 4, „Maintenance et entretien“.</i>
	Le suceur, le manche télescopique ou le flexible sont bouchés.	Débouchez-les. En cas de besoin, utilisez un long morceau de bois (par ex. un manche à balai).
	Le suceur mis en place ne convient pas au revêtement de sol.	Changez le suceur ▷ <i>Chapitre 2.3, „Utilisation des autres suceurs (accessoires)“.</i>
L'appareil est très bruyant.	Le commutateur „tapis et moquettes / sols durs“ (ill. 1/13) ne convient pas au revêtement de sol.	Adaptez la position du commutateur « tapis et moquettes / sols durs » (ill. 1/13) au revêtement de sol, ▷ <i>Chapitre 3.1, „Utilisation de l'aspirateur“, étape 4.</i>
	Un élément aspiré entrave la circulation de l'air.	Retirez cet élément. En cas de besoin, utilisez un long morceau de bois (par ex. un manche à balai).
	Le bac à poussière est trop plein ou bouché.	Videz/nettoyez le bac à poussière ▷ <i>Chapitre 3.4, „Videz le bac à poussière“.</i>

5.2 Pièces de rechange

Vous pouvez commander ultérieurement les pièces détachées et les accessoires.

No. d'art.	Description
2610001	Jeu de filtres de 5 pièces, comprenant 1 filtre central à lamelles, 1 filtre de protection du moteur 1 filtre hygiénique de sortie d'air et 2 gaines pour filtres

Vous pouvez acheter celles-ci auprès de :

▷ Page 224, „Royal Appliance Int. GmbH International Service“

5.3 Élimination

Les filtres sont conçus avec des matériaux écologiques et peuvent être mis à la poubelle.



À la fin du cycle de vie de votre produit, rendez l'appareil inutilisable en le débranchant et en coupant le cordon d'alimentation. Éliminez l'appareil en tenant compte des réglementations en vigueur dans votre pays. Les déchets électriques doivent être éliminés séparément. Pour toute question relative au recyclage des déchets, demandez conseil à vos autorités communales ou à votre revendeur.



6 Garantie

Nous assurons une garantie de 24 mois sur votre appareil à compter de la date d'achat.

Pendant la garantie, nous nous réservons le droit de réparer ou de remplacer l'appareil ou l'accessoire gratuitement (des accessoires endommagés n'impliquent pas forcément le remplacement de l'appareil) afin de remédier à tout défaut lié au matériel ou à la fabrication. Tout dommage résultant d'une utilisation non conforme (emploi d'une tension ou d'un courant erroné, branchement à une prise non adaptée ou lorsque l'appareil est cassé etc.) est exclu de la garantie, de même que l'usure et les défauts liés à l'usage normal de l'appareil qui n'influencent pas le bon fonctionnement de l'appareil. En cas d'intervention d'une personne ou d'un service non habilités, ou lors de l'utilisation de pièces détachées ne provenant pas de Royal Appliance, les droits de garantie deviennent caducs. Les pièces sujettes à usure sont exclues de la garantie et leur remplacement est payant ! La garantie s'applique uniquement lorsque la date d'achat, le tampon du revendeur et sa signature figurent sur le bon de garantie ou si une copie de la facture sont joints à l'appareil. Les prestations de garantie n'impliquent en aucune façon le prolongement de la durée de garantie ou un droit à une nouvelle garantie ! Expédiez l'appareil en ayant pris soin de vider le bac à poussière et en indiquant brièvement et en majuscule les causes de l'anomalie. Envoyez le tout par courrier recommandé avec la mention "Zur Garantie" ("Appareil sous garantie"). N'oubliez pas d'y joindre le bon de garantie ainsi qu'une copie du ticket de caisse ou de la facture et envoyez le tout à l'adresse suivante :



▷ Page 224, „Royal Appliance Int. GmbH International Service“

Royal Appliance Int. GmbH International Service

DE

Royal Appliance International
GmbH
Abt. Kundenservice
Itterpark 5-7
40724 HILDEN
DEUTSCHLAND
Tel.: +49 (0) 2103 - 20 07 10
Fax: +49 (0) 2103 - 20 07 77

FR

Pièce de rechange service
OPM NANTÉS Enterprises
33 Rue du Bois Briand
BP 61635
44316 NANTES Cedex 3
FRANCE
Tel. +33 - 2 - 40 49 64 25
Fax +33 - 2 - 40 93 96 22
www.opm-france.com

TR

GERCEKLER ITH. IHR.
PAZ. DAGITIM LTD. STI
Egitim Mah. Kasap Ismail Cikmazi
No:6/3
Hasanpasa / Kadiköy
ISTANBUL, TURKEY
Tel: +90 (216) 5508941
Fax:+90 (216) 5508943
<http://www.gercekclergroup.com>

NL

Z.E.S. Goes B.V.
T.a.v. afd. Service
Pearyweg 1
4462 GT GOES
NEDERLAND
Tel: +31 - 113 - 24 07 00
Fax: +31 - 113 - 24 07 50
dirtdevil@zesgoes.nl

AT

Zmugg Elektronik Service
und Vertriebes. M.b.H.
Fabriksgasse 27
8020 GRAZ
ÖSTERREICH
Tel: +43 - 316 - 77 21 20
Fax: +43 - 316 - 77 21 20 10

CZ

Le Cygne electronic service
spol. s r.o.
Jablonecká 722/8
190 00 PRAHA 9
ČESKÁ REPUBLIKA
Tel: +420 - 28 68 83 940
Fax: +420 - 28 68 85 064
servis@lce.cz

ES

Royal Appliance Espana, SL
Royal, Dirt Devil, Stellar
C/ Jazmin, 66 - 3°
28033 MADRID
ESPAÑA
Tel: +34 - 902 - 43 06 63

RUS

ООО RTC „Солинсервис“
127081 MOSCOW
Jasny proezd, 10
ROSSIJSKAJA FEDERAZIJA
Tel: +7 - 495 - 47 39 003

РУС

ООО РТЦ "Совинсервис",
127081 г. МОСКВА,
Ясный проезд, д. 10
РОССИЙСКАЯ ФЕДЕРАЦИЯ
Тел. +7 - 495 - 47 39 003

PL

SERV-SERWIS Sp. z o.o.
ul. Poniatowskiego 4/1
45-049 OPOLE
POLSKA
Tel: +48 - 77 - 45 36 139
Fax: +48 - 77 - 45 36 138
adabrowski@serv-serwis.pl

SI

Strojinc Ciril s.p.
Koseskega ul. 1a
1000 LJUBLJANA
SLOVENIJA
Tel: +386 -1- 42 28 489

SK

Aspico Slovakia s r.o.
Kracanska 40/104
92901 DUNAJSÁ STREDA
SLOVAKIA
Tel: +42 - 031 - 55 11 815

HR

TD "MEDJIMURKA" D.D.
Trg Republike 6
40000 ČAKOVEC
HRVATSKA
Tel.: +385 - 40 - 31 27 60
Fax: +385 - 40 - 32 86 61

HU

Magyarország: Aspico Kft.
Puskás Tivadar út.4.
9027 GYŐR
MAGYARORSZÁG
Tel.: +36 - 96 - 51 12 91
szerviz@aspico.hu

QUELLESPIRATEUR.COM

Garantiekarte
Warranty Card
Card de garantie

Garantiakaart
Certificado de garantía
Гарантийная карточка

Garanti Kartı
Záruční list
Záručný list

Garancijski list
Jamstveni list
Garancialevél

Centrixx TS

Stempel und Unterschrift des Händlers / Stamp and sign of dealer / Cachet et signature du vendeur / Stempel en handtekening van de handelaar / Sello y firma del distribuidor / Печать и подпись продавца / Saticının mühürü ve imzası / Razikto a podpis prodávce / Pečiatka a podpis predajcu / Žig in podpis trgovca / Pečat i potpis trgovca / A kereskedés bélyegzője és aláírása

Fehlerbeschreibung / Description of fault / Description de l'erreur / Beschrijving van de fouten / Descripción del error
Описание неисправности/ Hata tarif / Popis poruchy / Opis napake / Opis greške / Hiba leírása

Kaufdatum / Date of purchase / Date d'achat / Koopdatum / Fecha de compra / Дата покупки / Satn alma tarihi /
Datum zakoupení / Dátum zakúpenia / Datum nakupa / Datum kupnje / Vásárlás napja

