

# Infinity VS8 Loop

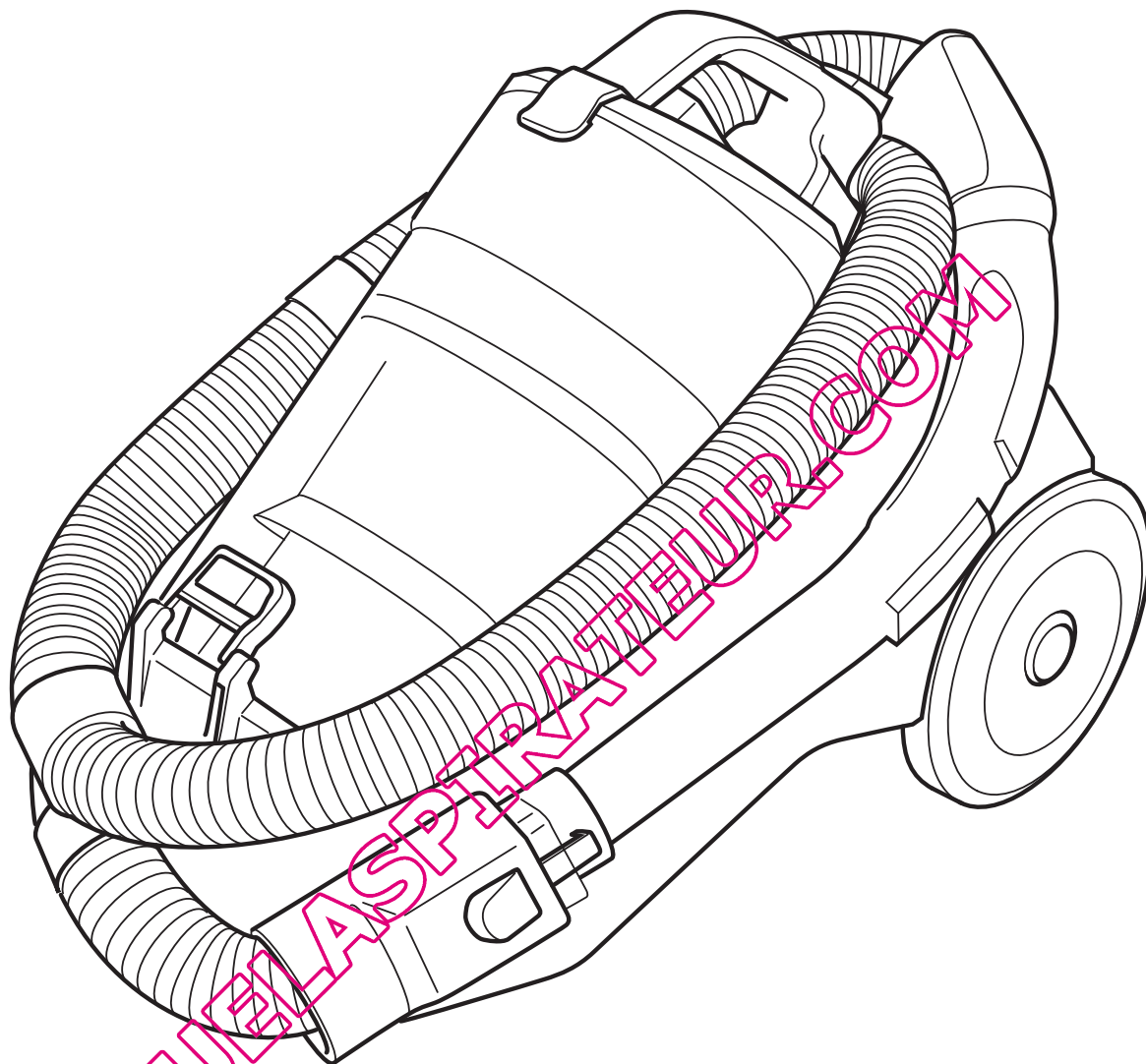

**DE** Bedienungsanleitung  
Zyklonbodenstaubsauger

**GB** Operating Manual  
Cyclone vacuum cleaner

**FR** Mode d'emploi  
Aspirateur-traîneau cyclone

**NL** Bedieningshandleiding  
Cyclon stofzuiger

**ES** Manual de instrucciones  
Aspiradora rodante ciclón

**IT** Istruzioni per l'uso  
Aspirapolvere a ciclone

**TR** Kullanma Talimatı  
Siklon yer elektrikli süpürgesi

Bedienungsanleitung ..... 4 - 8

DE

Operating Manual ..... 9 - 13

GB

Mode d'emploi ..... 14 - 18

FR

Bedieningshandleiding..... 19 - 23

NL

Manual de instrucciones ..... 24 - 28

ES

Istruzioni per l'uso ..... 29 - 33

IT

Kullanma Talimatı ..... 34 - 38

TR

QUELASPIRATEUR.COM



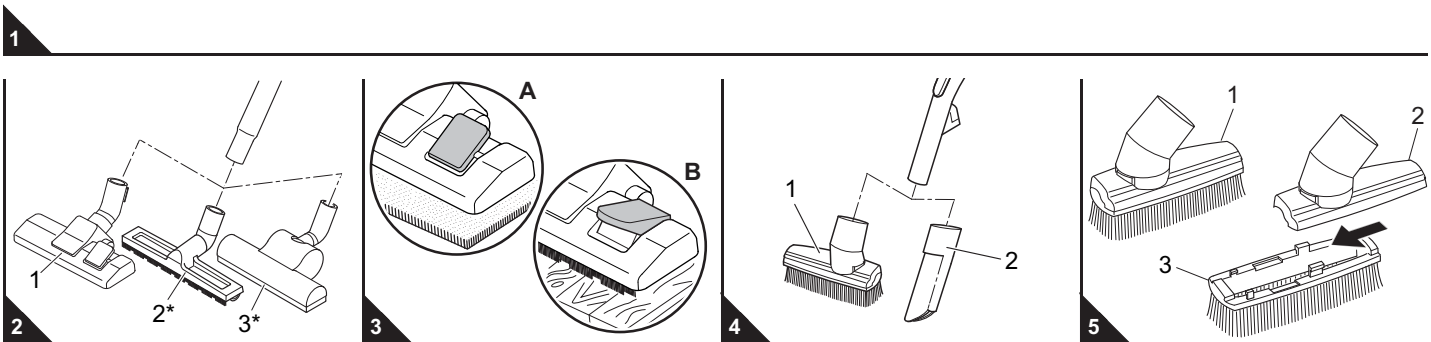
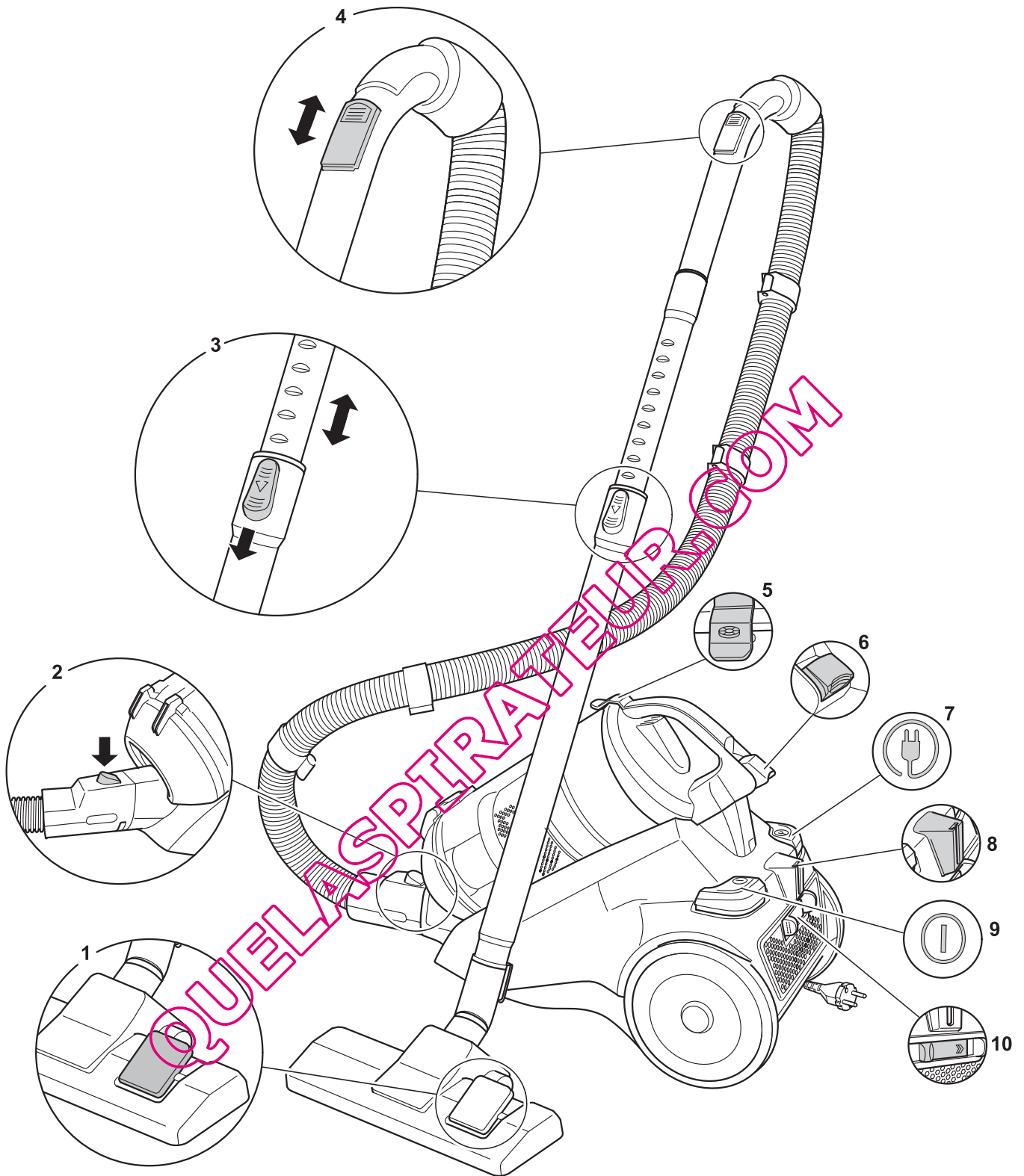

## Vielen Dank!

Wir danken Ihnen für den Kauf des Infinity VS8 Loop und das entgegengebrachte Vertrauen.

## Bedienelemente

### Abb. 1:

- 1 Umschalter „Teppich/Hartboden“
- 2 Saugschlauch-Entriegelung
- 3 Teleskoprohr-Arretierung
- 4 Nebenluftregler
- 5 Verschluss des Motorschutzfilter-Deckels
- 6 Entriegelung des Staubbehälters
- 7 Kabelaufrolltaste
- 8 Parkhalterung
- 9 Ein-/Aus-Schalter
- 10 Entriegelung der Ausblasfilter-Abdeckung

### Abb. 2:

- 1 Bodendüse (Standard)
- \* optionales Zubehör:
- 2 \*Parkettbürste: zum Saugen von empfindlichen Oberflächen (z. B. Laminat, Parkett)
  - 3 \*Turbobürste: zur Tiefenreinigung von Teppichen per rotierendem Bürstkopf

### Abb. 3 :

(Abbildung beispielhaft)

- 1 Umschalter „Teppich/Hartboden“
  - A:** für Hartböden wie Laminat, Fliesen, PVC etc.
  - B:** für lang- und kurzflorige Teppiche, Läufer

### Abb. 4:

- 1 2in1-Kombibürste (lose im Karton) (siehe auch Abb. 5)
- 2 Fugendüse (lose im Karton)

### Abb. 5:

Die 2in1-Kombibürste kann eingesetzt werden als:

- 1 Möbelbürste
- 2 Polsterdüse, dafür müssen Sie lediglich den
- 3 Bürstaufsatz wie abgebildet abziehen.

## Technische Daten

Geräteart	: Zyklonbodenstaubsauger
Modell	: Infinity VS8 Loop [M5035/0-9; M5038/0-9]
Spannung	: 220–240 V~, 50 Hz
Leistung	: 1.400 W nom– 1.600 W max
Fassungsvermögen Staubbehälter	: ca. 1,5 Liter
Filter	: Dual-Motorschutzfilter (waschbar), Ausblasfilter
Stromkabellänge	: ca. 6 m
Gewicht	: ca. 5,5 kg



Technische und gestalterische Änderungen im Zuge stetiger Produktverbesserungen vorbehalten.  
© Royal Appliance International GmbH

## 1 Sicherheitshinweise

### 1.1 zur Bedienungsanleitung

Lesen Sie diese Bedienungsanleitung vollständig durch, bevor Sie mit dem Gerät arbeiten.

Bewahren Sie die Anleitung gut auf. Falls Sie das Gerät an Dritte weitergeben, geben Sie die Bedienungsanleitung mit.

**Die Nichtbeachtung dieser Anleitung kann zu schweren Verletzungen oder Schäden am Gerät führen.**

Für Schäden, die durch Nichtbeachtung dieser Bedienungsanleitung entstehen, übernehmen wir keine Haftung.

Wichtige Hinweise für Ihre Sicherheit sind besonders gekennzeichnet. Beachten Sie diese Hinweise unbedingt, um Unfälle und Schäden am Gerät zu vermeiden:

**! WARNUNG:**  
Warnt vor Gefahren für Ihre Gesundheit und zeigt mögliche Verletzungsrisiken auf.

**⚠ ACHTUNG:**  
Weist auf mögliche Gefährdungen für das Gerät oder andere Gegenstände hin.

**HINWEIS:**  
Hebt Tipps und Informationen für Sie hervor.

### 1.2 zu Kindern

■ Dieses Gerät ist nicht dafür bestimmt, durch Personen (einschließlich Kinder) mit eingeschränkten physischen, sensorischen oder geistigen Fähigkeiten oder mangels Erfahrung und/oder mangels Wissen benutzt zu werden, es sei denn, sie werden durch eine für ihre Sicherheit zuständige Person beaufsichtigt oder erhalten von ihr Anweisungen, wie das Gerät zu benutzen ist. Bewahren Sie das Gerät für diesen Personenkreis unzugänglich auf.

■ Kinder sollten beaufsichtigt werden, um sicherzustellen, dass sie nicht mit dem Gerät spielen. Kinder dürfen sich unter anderem weder auf das Gerät stellen oder setzen.

■ Verpackungsmaterialien dürfen nicht zum Spielen verwendet werden. Es besteht Erstickungsgefahr.

### 1.3 zur bestimmungsgemäßen Verwendung

■ Der Bodenstaubsauger darf nur im Haushalt eingesetzt werden. Er ist für eine gewerbliche Nutzung nicht geeignet.

■ Verwenden Sie den Bodenstaubsauger ausschließlich für das Reinigen von normal verschmutzten Böden, Teppichen und Gardinen.

Jede weitere Verwendung gilt als nicht bestimmungsgemäß und ist untersagt.

### Verboten ist insbesondere:

- Das Saugen von:
  - Menschen, Tieren, Pflanzen, insbesondere Haaren, Fingern und anderen Körperteilen sowie am Körper befindlichen Kleidungsstücken. Sie könnten eingezogen werden und Verletzungen hervorrufen.
  - Wasser und anderen Flüssigkeiten, insbesondere feuchten Teppich-Reinigungsmitteln. Feuchtigkeit im Inneren kann zum Kurzschluss führen.
  - Toner (für Laserdrucker, Kopierer etc.). Es besteht Brand- und Explosionsgefahr.
  - glühender Asche, brennenden Zigaretten oder Streichhölzern. Es kann zum Brand kommen.
  - spitzen Gegenständen, wie Glassplittern, Nägeln etc. Dadurch kann das Gerät beschädigt werden.
  - Bauschutt, Gips, Zement, feinstem Bohrstaub, Schminke, Puder usw. Dadurch kann das Gerät beschädigt werden.
- Die Verwendung in der Nähe von explosiven oder leicht entzündlichen Stoffen. Es besteht Brand- oder Explosionsgefahr.
- Die Verwendung im Freien. Es besteht die Gefahr, dass Regen und Schmutz das Gerät zerstören.
- Das Hineinstecken von Gegenständen in die Öffnungen des Gerätes. Es könnte überhitzen.

### 1.4 zur Stromversorgung

■ Das Gerät wird mit elektrischem Strom betrieben, dabei besteht grundsätzlich die Gefahr eines elektrischen Schlags. Achten Sie daher besonders auf Folgendes:

- Fassen Sie den Stecker nie mit nassen Händen an.
- Wenn Sie den Stecker aus der Steckdose herausziehen wollen, ziehen Sie immer direkt am Stecker. Ziehen Sie niemals am Stromkabel, es könnte reißen.
- Achten Sie darauf, dass das Stromkabel nicht geknickt, eingeklemmt, überfahren wird oder mit Hitzequellen in Berührung kommt.
- Verwenden Sie nur Verlängerungskabel, die für die Leistungsaufnahme des Gerätes ausgelegt sind.
- Tauchen Sie das Gerät niemals in Wasser oder andere Flüssigkeiten und halten Sie es von Regen und Nässe fern.
- Betreiben Sie das Gerät nur, wenn die auf dem Typenschild angegebene elektrische Spannung mit der Spannung Ihrer Steckdose übereinstimmt. Falsche Spannung kann das Gerät zerstören.

### 1.5 bei defektem Gerät

■ Betreiben Sie niemals ein defektes Gerät oder ein Gerät mit einem defekten Stromkabel. Wenn die Anschlussleitung dieses Gerätes beschädigt wird, muss sie durch den Hersteller oder seinen Kundendienst oder eine ähnlich qualifizierte Person ersetzt werden, um Gefährdungen zu vermeiden.

■ Geben Sie ein defektes Gerät zur Reparatur an einen Fachhändler oder den Royal Appliance-Kundendienst. Adresse ▷ Seite 8, „Garantie“.

## 2 Bedienung

### 2.1 Auspacken

1. Packen Sie das Gerät samt Zubehör aus.
2. Überprüfen Sie den Inhalt auf Vollständigkeit und Unversehrtheit. Zum Lieferumfang siehe Abb. 1–4.

#### HINWEIS:

Sollten Sie einen Transportschaden bemerken, wenden Sie sich umgehend an Ihren Händler.

#### ACHTUNG:

Transportieren/versenden Sie das Gerät grundsätzlich in der Originalverpackung, damit es keinen Schaden nimmt. Heben Sie dazu die Originalverpackung auf. Entsorgen Sie nicht mehr benötigtes Verpackungsmaterial ordnungsgemäß.

### 2.2 Montieren

#### ! WARNUNG:

Verletzungsgefahr! Montieren Sie das Gerät nur, wenn der Stecker aus der Steckdose gezogen ist. Anderenfalls kann das Gerät anlaufen und Körperteile, Haare oder Kleidungsstücke können eingezogen werden.

1. Stecken Sie das Ende des Saugschlauchs wie abgebildet in die Aufnahmeöffnung (Abb. 6/A), bis die Verriegelung spürbar einrastet. Achten Sie darauf, dass die Verriegelung dabei nach oben zeigt.
2. Stecken Sie den Handgriff in das obere Ende des Teleskoprohrs (Abb. 6/B).

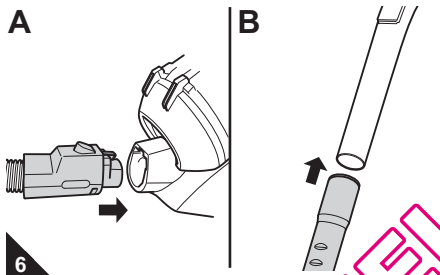

3. Stecken Sie die Bodendüse auf das untere Ende des Teleskoprohrs (Abb. 7/A).
4. Stellen Sie die Länge des Teleskoprohrs ein. Drücken Sie dazu die Teleskoprohr-Arretierung nach unten (Abb. 7/B). Ziehen Sie dann das Teleskoprohr auf die gewünschte Länge. Zum Verriegeln lassen Sie die Teleskoprohr-Arretierung beim Ziehen los. Sie hören ein deutliches Klicken.

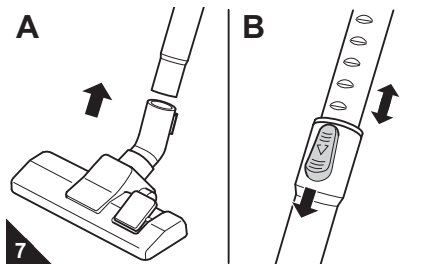

Ihr Bodenstaubsauger ist jetzt einsatzbereit.

### 2.3 Staubsaugen

#### ! WARNUNG:

Verletzungsgefahr! Ein beschädigtes Gerät darf nicht verwendet werden. Prüfen Sie den Bodenstaubsauger und das Stromkabel vor jeder Benutzung.

#### ! WARNUNG:

Verletzungsgefahr! Achten Sie insbesondere beim Saugen von Treppen darauf, dass Sie sich stets oberhalb des Geräts befinden.

#### ! ACHTUNG:

Verwenden Sie den Bodenstaubsauger nur, wenn alle Filter intakt, trocken und korrekt eingesetzt sind. Stellen Sie sicher, dass keine Öffnungen verstopft sind. Anderenfalls kann der Staubsauger beschädigt werden.

1. Stecken Sie die gewünschte Düse auf (je nach zu saugendem Untergrund Abb. 2 oder Abb. 4).
2. Ziehen Sie das Stromkabel bis zur gelben Markierung (Abb. 8/4) heraus.

#### ! WARNUNG:

Gefahr eines elektrischen Schlags! Falls die rote Markierung (Abb. 8/3) sichtbar ist, ziehen Sie das Kabel mithilfe der Kabelaufrolltaste (Abb. 8/1) wieder bis zur gelben Markierung ein. Anderenfalls kann das Kabel abreißen.

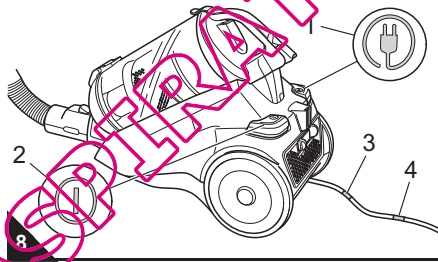

3. Stecken Sie den Stecker in eine Steckdose mit Schutzkontakt.
4. Schalten Sie den Bodenstaubsauger am Ein-/Aus-Schalter (Abb. 8/2) ein.
5. Stellen Sie den Umschalter „Teppich/Hartboden“ (Abb. 3/1) je nach Bodenbelag ein:
  - **Abb. 3/A:** für lang- und kurzflorige Teppiche, Läufer usw.
  - **Abb. 3/B:** für Hartböden wie Laminat, Fliesen, PVC usw.
6. Ziehen Sie den Bodenstaubsauger zum Saugen wie einen Schlitten hinter sich her. Beachten Sie die Empfehlungen der Bodenbelaghersteller.

#### HINWEIS:

Mit dem Nebenluftregler (Abb. 1/4) können Sie die Saugleistung schnell reduzieren, wenn weniger Saugleistung benötigt wird, z. B. um eingesaugte Gegenstände wieder freizugeben.

### 2.4 Ausschalten

1. Schalten Sie den Bodenstaubsauger am Ein-/Aus-Schalter (Abb. 8/2) aus und ziehen Sie den Stecker aus der Steckdose.
2. Behalten Sie den Stecker in der Hand.

#### ! WARNUNG:

Verletzungsgefahr! Beim unkontrollierten Einziehen des Stromkabels kann dieses umherschlingern, zur Stolperfalle werden oder Gegenstände umreißen. Behalten Sie daher den Stecker in der Hand und führen Sie ihn beim Einziehen des Stromkabels mit.

3. Drücken Sie die Kabelaufrolltaste (Abb. 8/1), um das Stromkabel einzuziehen.

### 2.5 Transportieren

- Zum **Transport** können Sie den Bodenstaubsauger am Griff des Staubbehälters tragen.

#### ! WARNUNG:

Verletzungsgefahr! Schalten Sie das Gerät in Arbeitspausen aus und beachten Sie die Hinweise unter > Kapitel 2.4, „Ausschalten“.

#### ! ACHTUNG:

Achten Sie beim Tragen des Bodenstaubsaugers darauf, dass Sie nicht versehentlich die Staubbehälter-Entriegelung drücken.

### 2.6 Bei Arbeitspausen

- Zum **Abstellen** oder bei Arbeitspausen können Sie den Parkhaken in die Parkhalterung einhängen (Abb. 9).

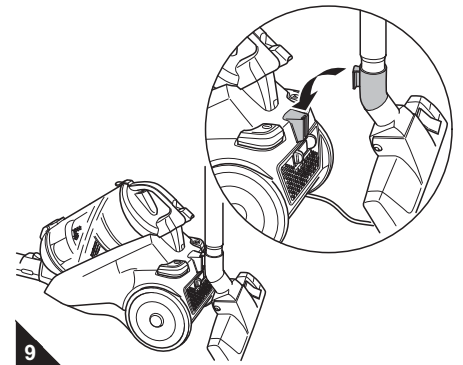

Es empfiehlt sich, vorher das Teleskoprohr einzufahren (Abb. 1/5).

#### ! ACHTUNG:

Stellen Sie das Gerät nie direkt neben Wärmequellen ab (z. B. Heizung, Ofen). Vermeiden Sie direkte Sonneneinstrahlung. Die Hitze kann das Gerät beschädigen.



### 3 Verstauen

#### 3.1 Saugschlauch aufwickeln

1. Entriegeln und entnehmen Sie den Saugschlauch wie abgebildet (Abb. 10/A).
2. Trennen Sie das Teleskoprohr vom Saugschlauch (Abb. 10/B).

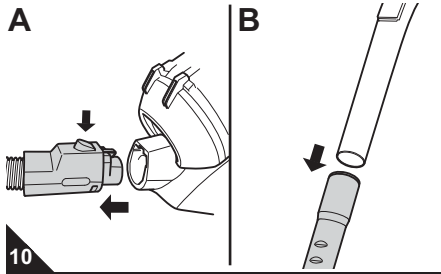

Am Saugschlauch sind vier Clips angebracht (Abb. 11) – zwei mit Aufnahmen zur Aufnahme der anderen beiden.

3. Halten Sie den Saugschlauch wie abgebildet an den Clips 1 und 3.

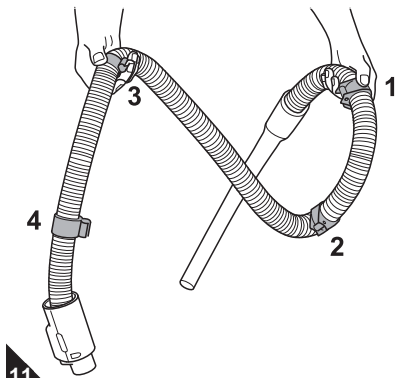

#### HINWEIS:

Die Clips 1 & 3 sowie 2 & 4 bilden nachher jeweils ein Clippaar.

4. Bringen Sie die Clippaare zueinander in Position (Abb. 12).

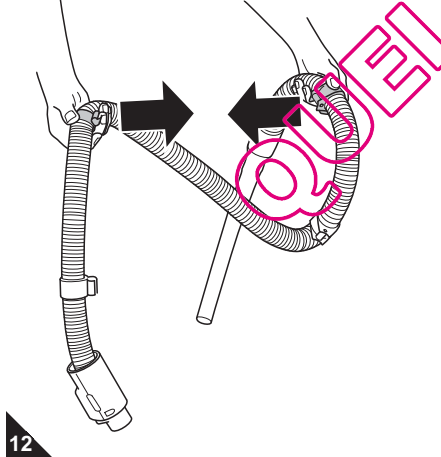

5. Der Schlauch muss zu diesem Zeitpunkt zweifach aufgewickelt sein (Abb. 13). Verbinden Sie nun zuerst das Clippaar, an dem Sie noch immer anfassen.

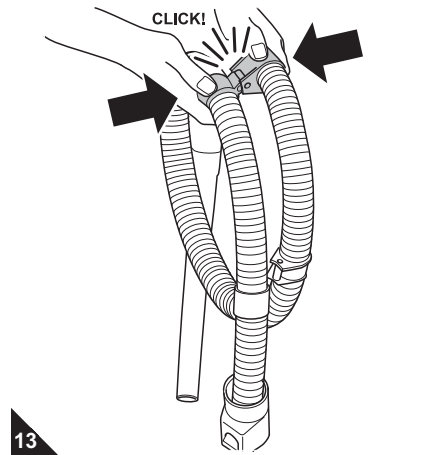

6. Stecken Sie dann das andere Clippaar zusammen (Abb. 14).

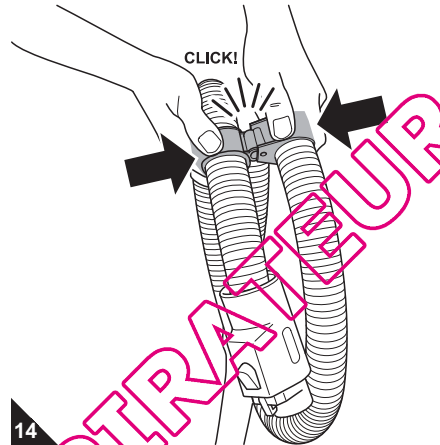

7. Stecken Sie schließlich das Ende des Handgriffs in die Öffnung der Saugschlauchverriegelung (Abb. 15).

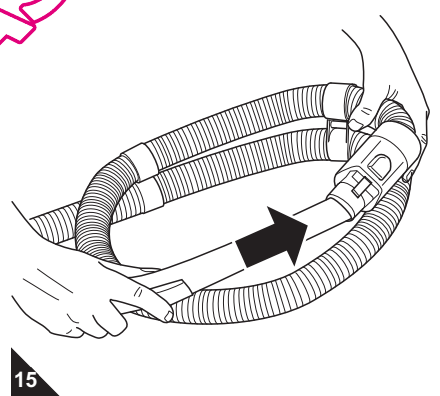

8. Legen Sie den zusammengerollten Saugschlauch über den Staubbehälter (Abb. 16).

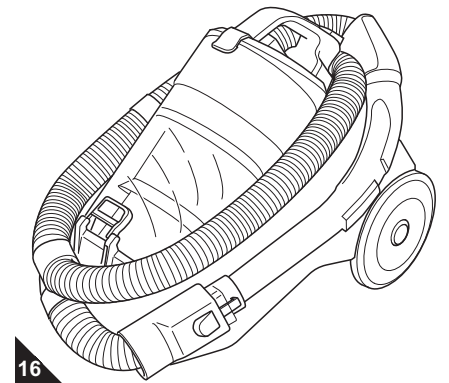

#### HINWEIS:

Wenn Ihnen das Aufwickeln des Saugschlauchs in der Luft nicht gelingt, legen Sie den Saugschlauch auf einen Tisch und führen Sie die Schritte 2-8 durch. Dann gelingt es mit Sicherheit.

#### 3.2 Gerät länger lagern

- Zum **Verstauen** über einen längeren Zeitraum entleeren Sie den Staubbehälter ▷ Kapitel 4.1, „Staubbehälter leeren“ und entsorgen Sie seinen Inhalt ordnungsgemäß.
- Verstauen Sie das Gerät stets kühl, trocken und für Kinder unzugänglich.

## 4 Wartung

### 4.1 Staubbehälter leeren

■ Leeren Sie den Staubbehälter nach jedem Saugvorgang, jedoch spätestens dann, wenn die „MAX“-Markierung (Abb. 17/1) erreicht ist.

#### ⚠ ACHTUNG:

Bevor Sie den Staubbehälter leeren, schalten Sie das Gerät aus. So vermeiden Sie, dass Staub das Gerät beschädigt.

- Entnehmen Sie den Staubbehälter, indem Sie die Entriegelungstaste drücken (Abb. 17) und den Staubbehälter anschließend aus seiner Konsole nehmen.

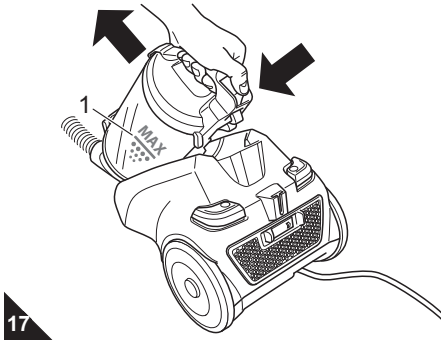

- Entleeren Sie den Staubbehälter, indem Sie ihn tief über einen Mülleimer halten und erst dann die Entriegelung für die Bodenplatte (Abb. 18/A1) drücken.

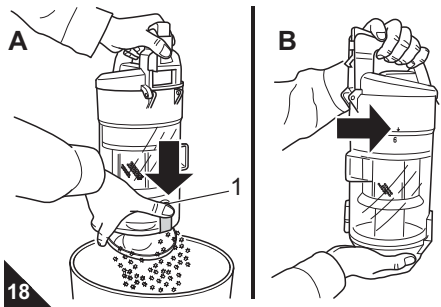

#### HINWEIS:

Den Inhalt des Staubbehälters können Sie im Hausmüll entsorgen, solange er keinen für den Hausmüll verbotenen Schmutz enthält.

- Entnehmen Sie bei dieser Gelegenheit sogleich die Zykloneinheit, indem Sie sie wie abgebildet entriegeln (Abb. 18/B, der Pfeil wandert von nach ).
- Entfernen Sie Staubrückstände, die sich eventuell noch im Staubbehälter befinden.
- Reinigen Sie die Zykloneinheit, indem Sie sie trocken mit einem Tuch abwischen oder mit einer weichen Bürste, z. B. der mitgelieferten Möbelbürste, abbürsten.
- Setzen Sie die Zykloneinheit wieder ein und verriegeln Sie sie durch Drehen im Uhrzeigersinn (der Pfeil wandert von nach ).
- Klappen Sie die Bodenplatte wieder an.
- Kontrollieren Sie bei dieser Gelegenheit sogleich den Dual-Motorschutzfilter. Reinigen Sie ihn bei Bedarf, [▷ Kapitel 4.4, „Dual-Motorschutzfilter reinigen“](#).
- Setzen Sie den Staubbehälter wieder in seine Konsole. Er muss hör- und spürbar einrasten.

### 4.2 Übersicht über die Filter

Die Filter können nach einiger Zeit verschmutzen und müssen daher regelmäßig kontrolliert werden:

- Halten Sie die unten angegebenen Kontroll- und Reinigungsintervalle ein.
- Beseitigen Sie Verschmutzungen wie nachfolgend beschrieben.
- Ersetzen Sie beschädigte oder verformte Filter hingegen umgehend.

Folgende 2 Filter sind installiert:

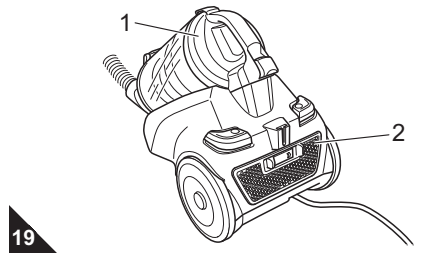

#### ■ Dual-Motorschutzfilter (Abb. 19/1)

- **Kontrolle:** Kontrollieren Sie den Dual-Motorschutzfilter jedes Mal auf Verschmutzungen und eventuelle Beschädigungen, wenn Sie den Staubbehälter leeren.
- **Reinigung:** Sollten Sie bei der Kontrolle erkennen, dass der Filter verschmutzt ist, reinigen Sie diesen wie nachfolgend beschrieben ([▷ Kapitel 4.4, „Dual-Motorschutzfilter reinigen“](#)). Der Filter sollte jedoch spätestens alle 3 – 6 Monate gereinigt werden.

#### ■ Ausblasfilter (Abb. 19/2)

- **Kontrolle:** Kontrollieren Sie den Ausblasfilter regelmäßig auf Verschmutzungen und eventuelle Beschädigungen, spätestens jedoch alle 3 – 6 Monate.
- **Reinigung:** Sollten Sie bei der Kontrolle erkennen, dass der Filter verschmutzt ist, reinigen Sie diesen wie nachfolgend beschrieben.

### 4.3 Ausblasfilter reinigen

- Schalten Sie das Gerät aus.
- Drücken Sie die Entriegelung der Ausblasfilter-Abdeckung zur Seite und klappen Sie die Ausblasfilter-Abdeckung ab (Abb. 20).

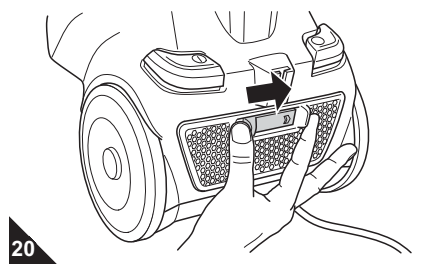

- Entnehmen Sie den Ausblasfilter.
- Reinigen Sie den Hygiene-Ausblasfilter durch Ausklopfen über einem Mülleimer. Sollte dies nicht genügen, bürsten Sie Verschmutzungen mit einer weichen Bürste, z. B. der mitgelieferten Möbelbürste, aus. Sollte die Trockenreinigung nicht ausreichen, spülen Sie den Filter im Anschluss mit klarem, kaltem Wasser aus.

#### ⚠ ACHTUNG:

Der Filter ist waschbar, jedoch weder spülmaschinen- noch waschmaschinentauglich. Verwenden Sie außerdem zur Reinigung keine Reinigungsmittel. Lassen Sie das Filterelement nach der Reinigung trocknen (ca. 24 Stunden bei Raumtemperatur). Setzen Sie es erst wieder ein, wenn es vollkommen trocken ist.

- Falls der Filter beschädigt oder verformt sein sollte, ersetzen Sie ihn ([▷ Kapitel 6, „Ersatzteile“](#)).
- Setzen Sie den sauberen Ausblasfilter zurück in seine Konsole.
- Setzen Sie die Ausblasfilter-Abdeckung zuerst unten an und klappen Sie sie dann an.
- Zum Verriegeln müssen Sie die Entriegelung wie beim Entriegeln mit der Hand führen, bis sie hör- und spürbar einrastet.

### 4.4 Dual-Motorschutzfilter reinigen

- Schalten Sie das Gerät aus, entnehmen Sie den Staubbehälter und entleeren diesen [▷ Kapitel 4.1, „Staubbehälter leeren“](#).
- Lösen Sie den Verschluss des Motorschutzfilter-Deckels und entnehmen Sie den Dual-Motorschutzfilter (Abb. 21).

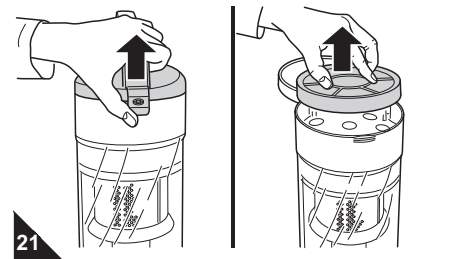

- Halten Sie den Dual-Motorschutzfilter tief in einen Mülleimer und trennen Sie erst dann beide Filterelemente voneinander.
- Spülen Sie beide Filterelemente von Hand mit klarem, kaltem Wasser gründlich aus.

#### ⚠ ACHTUNG:

Die Filterelemente sind waschbar, jedoch weder spülmaschinen- noch waschmaschinentauglich. Verwenden Sie außerdem zur Reinigung keine Reinigungsmittel. Lassen Sie die Filterelemente anschließend trocknen (ca. 24 Stunden bei Raumtemperatur). Setzen Sie sie erst wieder ein, wenn diese vollkommen trocken sind.

- Falls eines der Filterelemente beschädigt oder verformt sein sollte, ersetzen Sie es durch ein neues ([▷ Kapitel 6, „Ersatzteile“](#)).
- Setzen Sie die Filterelemente wieder zusammen.
- Schließen Sie den Motorschutzfilter-Deckel, indem Sie ihn wieder anklappen. Der Verschluss muss hörbar einrasten.
- Setzen Sie den Staubbehälter wieder ein. Er muss hörbar einrasten.

## 5 Problembhebung

Bevor Sie Ihren zustndigen Royal-Vertragshndler, Royal-Servicepartner oder Ihren Fachmarkt kontaktieren, berprfen Sie anhand der folgenden Tabelle, ob Sie das Problem selbst beseitigen knnen.

### WARNUNG:

Verletzungsgefahr! Verwenden Sie niemals ein defektes Gerat! Bevor Sie auf Problemsuche gehen, schalten Sie das Gerat aus und ziehen Sie den Stecker, > Kapitel 2.4, „Ausschalten“.

Problem	mögliche Ursache	Lösung
Gerat lässt sich nicht einschalten	Stecker ist nicht eingesteckt oder Gerat ist nicht eingeschaltet.	Stecken Sie den Stecker in eine Steckdose und schalten Sie das Gerat ein, > Kapitel 2.3, „Staubsaugen“.
	Steckdose führt keinen Strom.	Testen Sie den Bodenstaubsauger an einer anderen Steckdose, bei der Sie sicher sind, dass diese Strom führt.
	Stromkabel ist beschädigt.	Lassen Sie das Kabel durch den Royal Appliance-Kundendienst ersetzen, Adresse > Kapitel 7, „Garantie“.
Gerat hört plötzlich auf zu saugen	Überhitzungsschutz hat angesprochen (möglicherweise aufgrund verstopfter Saugwege, Filter o. Ä.).	Schalten Sie das Gerat aus und ziehen Sie den Stecker aus der Steckdose. Beseitigen Sie die Ursache der Überhitzung (z. B. verstopfte Saugwege, Filter o. Ä.). Warten Sie ca. 45 Minuten. Das abgekühlte Gerat können Sie wieder einschalten.
Saugergebnis ist trotz einwandfreier Funktion nicht zufriedenstellend	Staubbehälter ist überfüllt.	Leeren/Reinigen Sie den Staubbehälter.
	Düse, Teleskoprohr oder Saugschlauch sind verstopft.	Entfernen Sie die Verstopfung. Benutzen Sie dazu falls erforderlich einen langen Holzstab (z. B. einen Besenstiel).
	Filter ist verschmutzt.	Reinigen Sie den entsprechenden Filter, > Kapitel 4.3, „Ausblasfilter reinigen“ bzw. > Kapitel 4.4, „Dual-Motorschutzfilter reinigen“.
	Aufgesteckte Düse ist dem Untergrund nicht angemessen.	Wechseln Sie die Düse (Abb. 2 oder Abb. 4).
	Umschalter „Teppich/Hartboden“ (Abb. 3/1) steht in dem Belag nicht angemessener Stellung.	Passen Sie die Stellung des Umschalters „Teppich/Hartboden“ an den Bodenbelag an (Abb. 3).
Gerat verursacht ungewöhnliches Geräusch	Eingesaugte Partikel versperren den Luftweg.	Entfernen Sie die Partikel. Benutzen Sie dazu falls erforderlich einen langen Holzstab (z. B. einen Besenstiel).

### HINWEIS:

Wenn Sie das Problem mit Hilfe dieser Tabelle nicht beheben konnten, kontaktieren Sie die Service-Hotline oder den Royal Kundenservice.

## 6 Ersatzteile

### 6.1 Ersatzteilliste

Artikel-Nr.	Beschreibung
5030001	Dual-Motorschutzfilter
5030002	Ausblasfilter

### 6.2 Bezugsquellen

> Seite 40, „International Service“

### 6.3 Entsorgung

Die verwendeten Filter sind aus umweltverträglichen Materialien hergestellt und können im Hausmüll entsorgt werden.



Wenn das Gebrauchsende erreicht ist, insbesondere, wenn Funktionsstörungen auftreten, machen Sie das ausgediente Gerat unbrauchbar, indem Sie den Stecker aus der Steckdose ziehen und das Stromkabel durchtrennen.

Entsorgen Sie das Gerat entsprechend den in Ihrem Land geltenden Umweltvorschriften. Elektrische Abfälle dürfen nicht zusammen mit Haushaltsabfällen entsorgt werden. Wenden Sie sich für Ratschläge bezüglich des Recyclings an Ihre Kommunalbehörde oder Ihren Händler.

## 7 Garantie

### 7.1 Garantiebedingungen

Wir übernehmen für das von uns vertriebene Gerat die gesetzlich vorgeschriebene Gewährleistung von 24 Monaten ab Kaufdatum.

Innerhalb dieser Gewährleistungsfrist beseitigen wir nach unserer Wahl durch Reparatur oder Austausch des Gerätes oder des Zubehörs (Schäden an Zubehörteilen führen nicht automatisch zum Umtausch des kompletten Gerätes) unentgeltlich alle Mängel, die auf Material- oder Herstellungsfehlern beruhen. Von der Gewährleistung sind Schäden ausgenommen, die auf unsachgemäßen Gebrauch (Betrieb mit falscher Stromart/-spannung, Anschluss an ungeeignete Stromquellen, Bruch etc.) zurückzuführen sind, normaler Verschleiß und Mängel, die den Wert oder die Gebrauchstauglichkeit des Gerätes nur unerheblich beeinflussen.

Bei Eingriffen durch eine nicht von uns autorisierte Stelle oder bei Verwendung anderer als original Royal Appliance-Ersatzteile erlischt die Garantie. Verschleißteile fallen nicht unter die Garantie und sind deshalb kostenpflichtig!

Die Gewährleistung tritt nur in Kraft, wenn das Kaufdatum durch Stempel und Unterschrift des Händlers auf der Garantiekarte bestätigt ist oder eine Rechnungskopie dem eingeschickten Gerat beiliegt. Garantieleistungen bewirken weder eine Verlängerung der Garantiezeit, noch beginnt dadurch ein Anspruch auf eine neue Garantie!

### 7.2 Im Garantiefall

Versenden Sie das Gerat mit entleertem Staubbehälter und einer kurzen Fehlerbeschreibung in Blockschrift. Versehen Sie das Anschreiben mit dem Vermerk „Zur Garantie“. Senden Sie es zusammen mit der Garantiekarte oder einer Rechnungskopie an folgende Adresse:



**Royal Appliance International GmbH**

Abt. Kundenservice  
Jagenbergstraße 19  
41468 Neuss  
Deutschland

**Tel.: +49 (0) 180 - 501 50 50\***

**Fax: +49 (0) 2131 - 60 90 60 95**

www.dirtdevil.de; info@dirtdevil.de

\*0,14 €/Minute aus dem deutschen Festnetz (deutscher Mobilfunkhöchstpreis 0,42 €/Minute)



**SERVICE-HOTLINE**

**0180 501 50 50\***

In Deutschland stehen wir Ihnen für Fragen, Anregungen oder bei Problemen gerne zur Verfügung.

**Mo.-Fr. 8-20 Uhr**

\* 0,14 €/Min. aus dem deutschen Festnetz (deutscher Mobilfunkhöchstpreis 0,42 €/Min.)



## Thank you!

Thanks for your purchase of the Infinity VS8 and your confidence in us.

## Parts of the appliance

### Fig. 1:

- 1 "Carpet/hard floor" switch
- 2 Suction hose release catch
- 3 Telescopic tube catch
- 4 Bypass vent
- 5 Motor protection filter cover catch
- 6 Dust container release catch
- 7 Cable retraction button
- 8 Parking bracket
- 9 On/Off switch
- 10 Exhaust filter cover release catch

### Fig. 2:

- 1 Floor nozzle (standard)
- \* optional accessories:*
- 2 *\*parquet brush:*  
for vacuuming delicate surfaces  
(e. g. laminate, parquet)
  - 3 *\*Turbo brush:*  
for thoroughly deep cleaning of carpets with  
the rotating brush head

### Fig. 3:

(illustration serves as an example)

- 1 "Carpet/hard floor" switch
- A:** for deep- and short-pile carpets, runners  
**B:** for hard floors, e.g. laminate, tiles, PVC, etc.

### Fig. 4:

- 1 2-in-1 combi nozzle (loosely packed in the carton) (see also Fig. 5)
- 2 Crevice nozzle (loosely packed in the carton)

### Fig. 5:

The 2-in-1 combi brush can be used as:

- 1 Furniture brush
- 2 upholstery nozzle,  
you only have to remove the
- 3 brush attachment  
as shown.

## Technical data

Type of appliance	: Cyclone cylinder vacuum cleaner
Model	: Infinity VS8 Loop [M5035/0-9; M5038/0-9]
Voltage	: 220-240 V ~ 50 Hz
Power	: 1.400 W nom - 1.600 W max
Dust container capacity	: approx. 1.5 litres
Filters	: Dual motor protection filter (washable), exhaust filter
Power cord length	: approx. 6 m
Weight	: approx. 5.5 kg

## 1 Safety notices

### 1.1 Re: Operating Manual

Read this operating manual completely before working with the appliance.

Keep the operating manual for reference. Include the operating manual if you pass the appliance on to someone else.

**Non-compliance with these instructions can lead to serious injuries or damage to the appliance.**

We take no responsibility for damages due to violations of these operating instructions.

Important notes for your safety are especially marked. Always observe these notices to avoid accidents and damage to the appliance.

**⚠ WARNING:**  
Warning concerning health hazards describing possible risks of injury.

**⚠ ATTENTION:**  
Warning concerning possible dangers to the appliance or other objects.

**NOTE:**  
Highlights tips and information for you.

### 1.2 Re: Children

■ This appliance is not intended to be used by persons (including children) with impaired physical, sensorial or mental abilities and/or insufficient experience or knowledge, unless they are supervised by a person responsible for their safety or have been instructed in the proper use of the appliance by this person. Keep the appliance out of reach of people of these groups.

■ Children should be supervised in order to make sure that they don't play with the appliance. Children must not be allowed to stand or sit on the appliance

■ Packing material must not be used to play with. There is danger of suffocation.

### 1.3 Re: Appropriate Use

■ The cylinder vacuum cleaner is intended for home use only. It is not suitable for commercial use.

■ Use the cylinder vacuum cleaner only for cleaning normally soiled floors, rugs and curtains.

Any other use is considered inappropriate and is prohibited.

### It is especially forbidden:

- To vacuum-clean:
  - parts of persons, animals, plants, especially hair, fingers and other parts of the body as well as pieces of clothing worn on the body. They could be sucked in and cause injuries.
  - water and other fluids, especially damp carpet cleaning agents. Moisture inside the appliance can cause a short-circuit.
  - Toner dust (for laser printers, copying-machines, etc.) There is danger of fire or explosion.
  - hot ash, burning cigarettes or matches. This could cause a fire.
  - pointed objects, such as glass shards, nails, etc. They can damage the appliance.
  - rubble, plaster, cement, fine drilling-dust, makeup, etc. These might damage the appliance.
- To use the appliance near explosive or easily flammable substances. There is danger of fire or explosion.
- Outdoor use. There is danger of rain and dirt destroying the appliance.
- Sticking objects into the appliance's openings. It could overheat.

### 1.4 Re: Power supply

■ The appliance runs on electricity -- that means there is a general risk of electric shock. So please especially observe the following:

- Never touch the plug with wet hands.
- Always pull directly at the plug if you want to disconnect the appliance from the mains. Never pull the power cord, it might break.
- Take care that the power cord is not bent, pinched, rolled over or gets in contact with heat sources.
- Only use extension cords of a capacity sufficient for the power requirement of the appliance.
- Never immerse the appliance in water or other liquids. Keep it away from rain and moisture.
- Only operate the appliance if your mains voltage is the same as that indicated on the appliance's nameplate. Wrong voltage can destroy the appliance.

### 1.5 If the appliance is defective

■ Never use a defective appliance or operate an appliance with a defective power cord. If the power cord of this appliance is damaged it must be replaced by the manufacturers, their authorised service representative or a similarly qualified person to avoid danger.

■ Refer a defective appliance to an authorised dealer or the Royal Appliance service for repair. Address: ▷page 40, „International Service“.



Technical and design specifications may be changed in the course of continuous product improvement.  
© Royal Appliance International GmbH

## 2 Operation

### 2.1 Unpacking

1. Unpack the appliance with all its accessories.
2. Check the contents for completeness and possible damages. For scope of delivery see figs. 1–4.

**NOTE:**

Immediately contact your dealer if you have found damage resulting from transport.

**ATTENTION:**

Always transport or ship the appliance in its original packaging to avoid damage. Keep the packaging for such an event. Dispose of no longer needed packaging material properly.

### 2.2 Assembly

**WARNING:**

Danger of injury! Only assemble the appliance if it is not connected to the power supply. Otherwise the machine might start up and parts of your body, hair or pieces of clothing might be sucked in.

1. Push the end of the suction hose into the socket (Fig. 6/A) as shown until the catch snaps into place. Make sure that the catch is on the upper side.
2. Insert the handle into the upper end of the telescopic tube (Fig. 6/B).

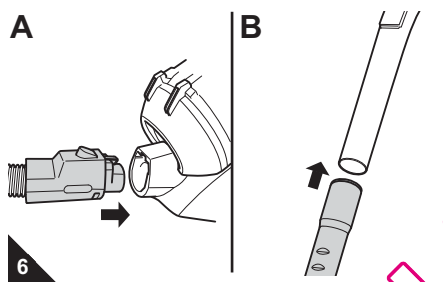

3. Push the nozzle onto the lower end of the telescopic tube (Fig. 7/A).
4. Adjust the length of the telescopic tube. To do this, press the telescopic tube lock down (Fig. 7/B). Then extend the telescopic tube to your desired length. To engage the lock of the telescopic tube, release the catch while pulling. You will hear a distinct click.

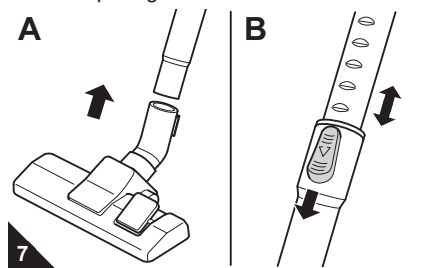

Your vacuum cleaner is now ready for use.

### 2.3 Vacuum cleaning

**WARNING:**

Danger of injury! A damaged appliance must never be used. Check the cylinder vacuum cleaner and the power cord before each use.

**WARNING:**

Danger of injury! Especially when vacuum-cleaning stairs make sure that you are always higher up than the appliance.

**ATTENTION:**

Only use the cylinder vacuum cleaner with all filters intact, in dry condition and correctly placed. Make sure that the openings of the vacuum cleaner are not clogged. Otherwise the vacuum cleaner might be damaged.

1. Attach the desired nozzle to the suction tube or according to the surface to be cleaned (Fig. 2 or Fig. 4).
2. Pull out the power cord by the plug up to the yellow mark (Fig. 8/4).

**WARNING:**

Danger of electric shock! If the red mark (Fig. 8/3) shows, retract the cord by pressing the retract button (Fig. 8/1) to pull in the cable up to the yellow mark again. Otherwise the cord might break.

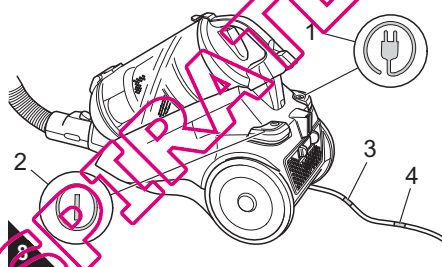

3. Insert the mains plug into a socket with ground/safety contact.
4. Switch on the cylinder vacuum cleaner with the on/off switch (Fig. 8/2).
5. Set the carpet/hard floor switch (Fig. 3/1) according to the type of flooring:
  - Fig. 3/A: for deep- and short-pile carpets, runners
  - Fig. 3/B: for hard floors, e.g. laminate, tiles, PVC, etc.
6. When working with the cylinder vacuum cleaner, pull if after you like a sleigh. Follow the respective recommendations of the flooring manufacturers.

**NOTE:**

With the bypass vent (Fig. 1/4) you can quickly reduce the suction power if less power is needed, e.g. to release objects accidentally sucked in.

### 2.4 Switching off

1. Switch off the cylinder vacuum cleaner with the on/off switch (Fig. 8/2) and pull the plug from the mains socket.
2. Keep the plug in your hand.

**WARNING:**

Danger of injury! During uncontrolled retraction the power cord can whip around, become an obstacle or overthrow objects. Therefore keep the plug in your hand and guide it during retraction of the power cord.

3. Push the cord retracting button (Fig. 8/1) to retract the power cord.

### 2.5 Transportation

■ For **transportation** you can carry the cylinder vacuum cleaner by the handle of the dust container.

**WARNING:**

Danger of injury! Switch off the appliance when not working with it and observe the notices under >chapter 2.4, „Switching off“.

**ATTENTION:**

Take care that you don't accidentally press the dust container release catch when carrying the vacuum cleaner.

### 2.6 When interrupting your work

■ To **park** the appliance or during work breaks, you can hang the parking hook into the parking hook holder (Fig. 9).

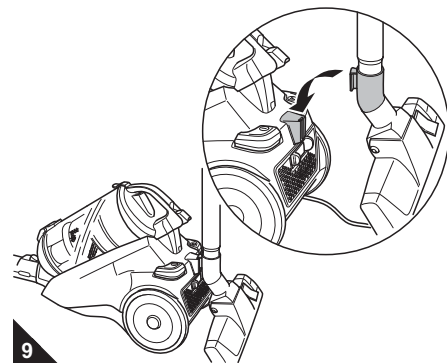

It is recommended to first retract the telescopic tube (Fig. 1/5).

**ATTENTION:**

Never store the appliance next to heat sources (e.g. stoves or radiators). Avoid exposing it to direct sunlight. Heat can damage the appliance.

## 3 Storage

### 3.1 Coiling the suction hose

1. Release and remove the suction hose as shown (Fig. 10/A).
2. Disconnect the telescopic tube from the suction hose (Fig. 10/B).

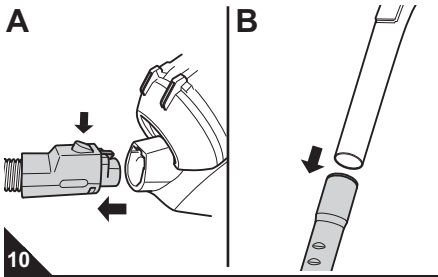

Four clips are attached to the suction hose (Fig. 11) – two of which engage the other two.

3. Hold the suction hose as shown by clips 1 and 3.

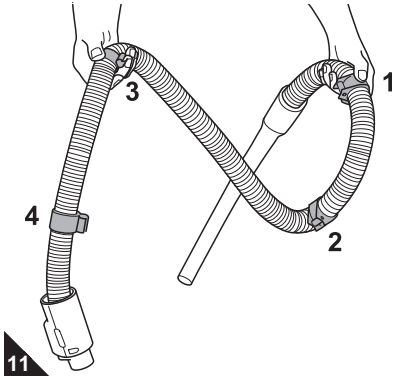

**NOTE:**

Clips 1 & 3 and 2 & 4 connect to become two pairs.

4. Bring the pairs together in position (Fig. 12).

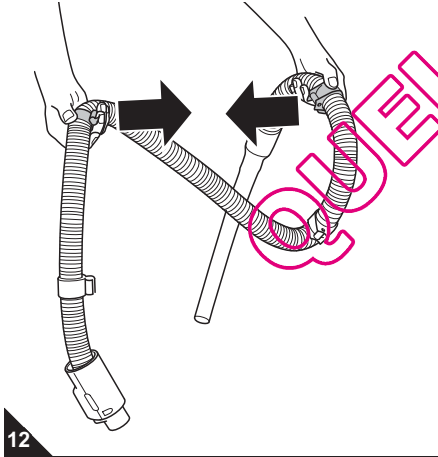

5. The hose must be coiled twice at this stage (Fig. 13). Now first join the pair of clips you are still holding.

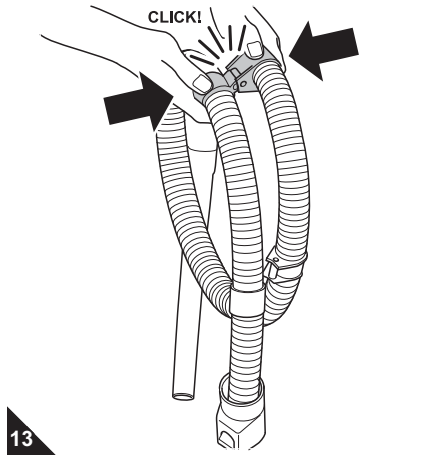

6. Then join the other pair of clips (Fig. 14).

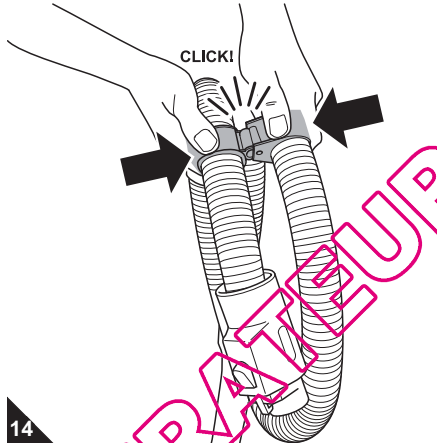

7. Finally, stick the end of the handle into the opening of the suction hose latch (Fig. 15).

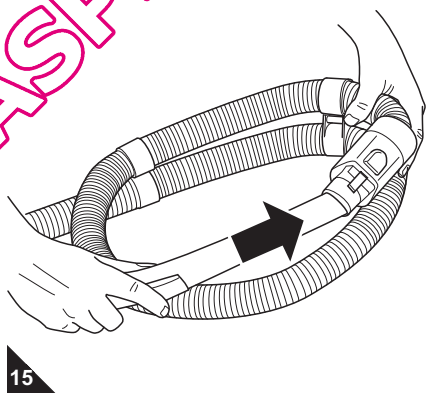

8. Lay the coiled suction hose on top of the dust container (Fig. 16).

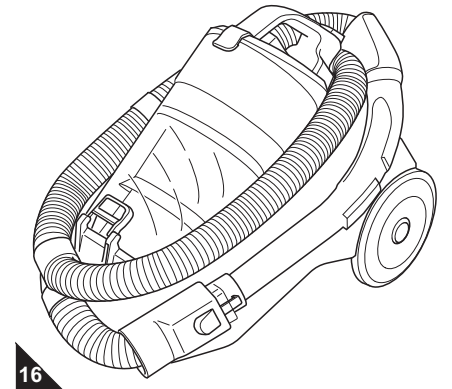

**NOTE:**

If you don't succeed in coiling the suction hose free-handedly, lay it on a table and perform steps 2 to 8. Then, you will surely succeed.

### 3.2 Storing the appliance for a longer period

- For long-time **storage** empty the dust container ▷ *chapter 4.1, „Emptying the dust container“* and dispose of its contents properly.
- Always store the appliance in a cool, dry place and keep it out of reach of children.

GB

## 4 Maintenance

### 4.1 Emptying the dust container

■ Empty the dust container after each vacuuming session, but at the latest when the "MAX" mark (Fig. 17/1) has been reached.

#### ⚠ ATTENTION:

Switch off the appliance before emptying the dust container. This will prevent dust from damaging the appliance.

1. Remove the dust container by pushing the release button (Fig. 17) and then remove the dust container from its console.

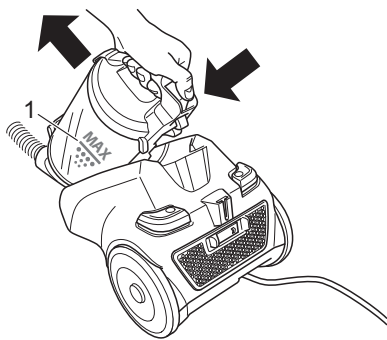

2. Empty the dust container by holding it low over a dust bin and only then push the release catch of the bottom plate (Fig. 18/A1).

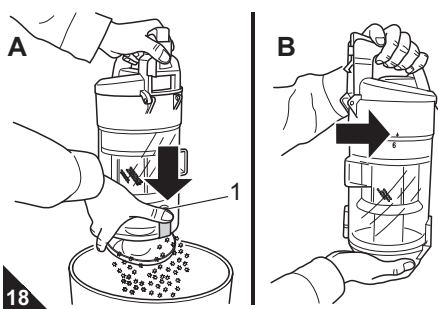

#### NOTE:

You can dispose of the dust filter bag with your regular domestic trash as long as it contains no waste materials prohibited in domestic trash.

3. On this occasion, also take out the cyclone unit by unlatching it as shown (Fig. 18/B, the arrow will move from to ).
4. Remove any residual dust that may have collected in the dust compartment.
5. Clean the cyclone unit by wiping it with a dry cloth or by brushing it with a dry soft brush, e.g. the furniture brush supplied with the appliance.
6. Replace the cyclone unit and secure it by turning clockwise (the arrow will move from to ).
7. Fold the bottom plate back up.
8. Also check the dual motor protection filter on this occasion. Clean it if necessary, [▷chapter 4.4, „Cleaning the dual motor protection filter“](#).
9. Put the dust container back into its holder. You must feel and hear it click into place.

### 4.2 Overview of the filters

The filters can get dirty during use and therefore must be checked regularly:

- Keep the checking and cleaning intervals given below.
- Clean the filters as described below.
- Damaged or deformed filters, however, must be replaced immediately.

The following 2 filters are installed:

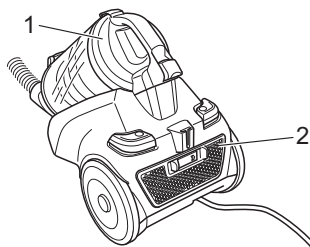

#### ■ Dual motor protection filter (Fig. 19/1)

- **Checking:** Check the dual motor protection filter for dirt and possible damage every time you empty the dust container.
- **Cleaning** If during checking you see that the filter is dirty, clean it as described below ([▷chapter 4.4, „Cleaning the dual motor protection filter“](#)). However, the filter should be cleaned at least every 3 - 6 months.

#### ■ Exhaust filter (Fig. 19/2)

- **Checking:** Check the exhaust filter regularly for dirt and possible damage, at least every 3 - 6 months.
- **Cleaning:** If during checking you see that the filter is dirty, clean it as described below.

### 4.3 Cleaning the exhaust filter

1. Switch off the appliance.
2. Push the release catch of the exhaust filter cover to the side and fold down the exhaust filter cover (Fig. 20).

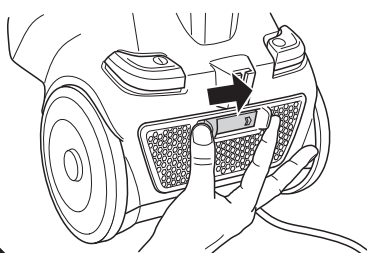

3. Remove the exhaust filter.
4. Clean the hygienic exhaust filter by tapping out the dirt over a dustbin. Should this be insufficient, clean the the filter with a soft brush, e.g. the furniture brush supplied with the appliance. If this dry cleaning is still insufficient, then rinse the filter in clear cold water.

#### ⚠ ATTENTION:

The filter is washable, but not suitable for cleaning in washing machines or dishwashers. Also, do not use cleansers for cleaning the filters. Leave the filter element to dry after cleaning (approx. 24 hours at room temperature). Only put it back into the appliance when it is completely dry.

5. If the filter is damaged or deformed, replace it. ([▷chapter 6, „Spare parts“](#)).
6. Put the clean exhaust filter back into its holder.
7. Attach the exhaust filter cover at the bottom side first and then fold it shut.
8. To secure it you must guide the latch by hand as during unlatching until you hear and feel it snap into place.

### 4.4 Cleaning the dual motor protection filter

1. Switch off the appliance, remove the dust container and empty it [▷chapter 4.1, „Emptying the dust container“](#).
2. Open the latch of the motor protection filter cover and take out the dual motor protection filter (Fig. 21).

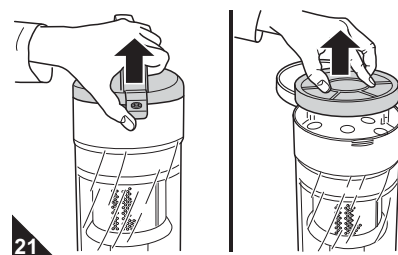

3. Hold the dual motor protection filter deep inside a dustbin and only then separate the filter elements from each other.
4. Thoroughly rinse both filter elements by hand with clear cold water.

#### ⚠ ATTENTION:

The filter elements are washable, but not suitable for cleaning in washing machines or dishwashers. Also, do not use cleansers for cleaning the filters. Then leave the filter elements to dry (approx. 24 hours at room temperature). Only put them back into the appliance when they are completely dry.

5. If a filter element is damaged or deformed, replace it by a new one. ([▷chapter 6, „Spare parts“](#)).
6. Put the filter elements back together again.
7. Close the motor protection filter cover by folding it shut. The latch must snap shut.
8. Put the dust container back into the appliance. It must catch with a click.



## 5 Troubleshooting

Before contacting your authorised Royal dealer, Royal service partner or appliance market, first follow the procedure in the following table to check if you can handle the problem yourself

### WARNING:

Danger of injury! Never use a defective appliance! Always switch off the appliance and disconnect it from the mains before starting troubleshooting  
▷chapter 2.4, „Switching off“.

Problem	Possible cause	Solution
The appliance will not start	Plug is not plugged in or the appliance is not switched on.	Insert the plug into a mains socket and switch on the appliance ▷chapter 2.3, „Vacuum cleaning“.
	The socket does not carry current.	Test the cylinder vacuum cleaner at another socket which you are sure carries current.
	Power cord is damaged.	Have the cord replaced by the Royal Appliance Customer Service, address ▷page 40, „International Service“.
The vacuum cleaner stops suddenly.	The overheating protection has tripped (possibly due to blocked suction channels, filters, or similar).	Switch off the vacuum cleaner and pull the plug from the mains socket. Eliminate the cause of overheating (e.g. blocked suction channels, filters, etc.). Wait for about 45 minutes. After the appliance has cooled off, you may switch it on again.
The results are unsatisfactory in spite of the appliance working correctly.	Dust container is overfilled.	Empty / clean the dust container.
	Nozzle, telescopic tube or suction hose are blocked.	Remove the obstacle. If necessary, use a long wooden stick (e.g. a broomstick) to do this.
	The filter is dirty.	Clean the respective filter ▷chapter 4.3, „Cleaning the exhaust filter“ or ▷chapter 4.4, „Cleaning the dual motor protection filter“.
	The nozzle you are using does not suit the flooring.	Change the nozzle (Fig. 2 or Fig. 4).
	The "carpet/hard floor" switch (Fig. 3/1) is in the wrong position for the particular type of floor.	Set the "carpet/hard floor" switch to the correct position for the type of floor (Fig. 3).
The appliance makes unusual noises.	Sucked-in objects are obstructing the air stream.	Remove the objects. If necessary, use a long wooden stick (e.g. a broomstick) to do this.

### NOTE:

If you cannot solve the problem following these instructions, contact the Royal customer service (▷page 40, „International Service“).

## 6 Spare parts

### 6.1 List of consumable parts

Item number	Description
5030001	Dual motor protection filter
5030002	Exhaust filter

### 6.2 Sources

▷page 40, „International Service“.

### 6.3 Disposal

The filters used are made of environment-friendly materials and can be disposed of with your domestic trash.



When the appliance has reached the end of its usefulness, especially if dysfunctions recur, disable the appliance by pulling the mains plug out of the socket and cutting off the power cord.

Dispose of the appliance in compliance with environmental protection laws of your country. Electrical waste must not be disposed of together with domestic waste. Consult your local authorities or your dealer for advice on recycling.

## 7 Warranty

### 7.1 Conditions of warranty

We grant a warranty of 24 months from the date of purchase for the appliance distributed by us.

Within this period we will either repair or replace the appliance or accessory (damages to accessories do not automatically cause a replacement of the complete appliance) all defects due to manufacturing or materials at no cost. Damages due to inappropriate use (operation on wrong voltage or type of current, connecting to unsuitable power supplies, breakage, etc.) are exempt from warranty, as are normal wear and minor defects that only negligibly influence the appliance's serviceability.

Intrusions by unauthorised parties and the use of spare parts not supplied by Royal Appliance invalidate the warranty. Consumable parts are not included in the warranty and must be paid for!

The warranty is only valid if the date of purchase has been acknowledged by the dealer's stamp and signature on the warranty card or if a copy of the invoice or sales slip is included with the sent-in appliance. Warranty work does not extend the warranty period nor does it constitute a claim for a new warranty!

### 7.2 In case of a warranty claim

Send us the appliance with its dust container empty and a short description of the fault in printed letters. Head your accompanying letter with the notice "warranty claim". Send it to the following address, including the warranty card or a copy of the purchase slip:



▷page 40, „International Service“

## Merci beaucoup !

Nous vous remercions de l'achat de cet appareil Infinity VS8 et de votre confiance.

## Éléments de l'appareil

### III. 1 :

- 1 Commutateur « Tapis / sols durs »
- 2 Déverrouillage du tuyau d'aspiration
- 3 Arrêt du manche télescopique
- 4 Variateur mécanique de puissance
- 5 Fermeture du couvercle du filtre de protection du moteur
- 6 Déverrouillage du bac à poussière
- 7 Bouton de l'enrouleur
- 8 Encoche pour position de rangement
- 9 Interrupteur marche-arrêt
- 10 Déverrouillage du couvercle du filtre de sortie d'air

### III. 2 :

- 1 Suceur universel (standard)
- \*accessoires en option :*
- 2 *\*bosse pour parquets : convient aux surfaces qu'il faut ménager (comme par ex. les parquets ou les sols stratifiés)*
  - 3 *\*Turbobrosse : pour un nettoyage en profondeur des tapis avec une brosse à tête rotative*

### III. 3 :

(illustration d'exemple)

- 1 Commutateur « Tapis / sols durs »
  - A:** pour moquettes et tapis à poils longs et courts, tapis d'escalier
  - B:** pour des sols durs comme les sols stratifiés, le carrelage, le lino, etc.

### III. 4 :

- 1 Brosse combinée 2 en 1 (non raccordée, dans le carton) (voir aussi III. 5)
- 2 Suceur long (non raccordé, dans le carton)

### III. 5 :

La brosse combinée 2 en 1 peut être utilisée en tant que :

- 1 Brosse à meubles
- 2 Suceur pour cousins et tissus capitonnés : vous devez pour cela simplement retirer
- 3 le porte-brosse comme illustré.

## Caractéristiques techniques

Type d'appareil:	Aspirateur traîneau cyclone
Modèle :	Infinity VS8 Loop [M5035/0-9; M5038/0-9]
Tension :	220-240 V ~, 50 Hz
Puissance :	1 400 W nom - 1 600 W max
Capacité du bac à poussière :	env. 1,5 litres
Filtre :	Filtre Dual de protection du moteur (lavable), filtre de sortie d'air
Longueur du cordon :	env. 6 m
Poids :	env. 5,5 kg



Toutes modifications d'ordre technique ou conceptuel liées à l'évolution du produit sont réservées.  
© Royal Appliance International GmbH

## 1 Consignes de sécurité

### 1.1 relatives à ce mode d'emploi

Veuillez lire attentivement et intégralement ce mode d'emploi avant de vous servir de l'appareil.

Conservez précieusement ce mode d'emploi. Remettez toujours le mode d'emploi à toute personne se servant de l'appareil.

**Le non respect de ce mode d'emploi peut entraîner des blessures graves ou des dommages irréparables à l'appareil.**

Nous déclinons toute responsabilité pour des dommages résultant du non respect de ce mode d'emploi.

Les consignes importantes pour votre sécurité sont particulièrement mises en évidence. Respectez impérativement ces consignes afin d'éviter tout accident ou dommage de l'appareil :

#### **AVERTISSEMENT:**

Nous attirons votre attention sur les dangers pouvant mettre en péril votre santé et vous informons sur les éventuels risques de blessures.

#### **ATTENTION:**

Nous vous indiquons les risques éventuels pour l'appareil ou pour tout autre objet.

#### **REMARQUE:**

Nous vous fournissons des conseils et des informations.

### 1.2 par rapport aux enfants

■ Cet appareil ne convient pas aux personnes (y compris les enfants) qui ne sont pas en mesure de se servir de manière sûre de l'appareil en raison de leurs capacités physiques ou sensorielles, de leurs capacités mentales, de leur inexpérience ou d'un manque de connaissances. Elles ne doivent pas utiliser cet appareil sans surveillance ou sans bénéficier des indications d'une personne responsable. Rangez l'appareil hors de portée des personnes répondant à ces critères.

■ Les enfants doivent être surveillés afin de s'assurer qu'ils ne jouent pas avec l'appareil.

■ Les enfants ne doivent en particulier pas se mettre debout ou s'asseoir sur l'appareil.

■ Ne jouez pas avec le matériel d'emballage : il existe un risque d'asphyxie.

### 1.3 par rapport aux conditions d'utilisation

■ Cet aspirateur-traîneau doit seulement être utilisé dans un cadre domestique. Toute utilisation à titre professionnel est strictement interdite.

■ L'aspirateur doit uniquement servir à nettoyer des sols d'un degré de saleté normal, des moquettes et tapis ainsi que des rideaux.

Toute autre utilisation est considérée comme non conforme et est interdite.

**Cette interdiction concerne en particulier :**

- L'aspiration de :
  - directe sur des être humains, des animaux, des plantes de même qu'une aspiration des cheveux, des doigts, d'autres

parties du corps ainsi que des habits portés par des personnes. Ces derniers peuvent être aspirés et entraîner des blessures.

- l'eau ou d'un autre liquide, en particulier les produits de nettoyage humides pour tapis. Toute humidité à l'intérieur de l'appareil peut entraîner un court-circuit.
- la poussière de toner (par ex. d'imprimantes laser, copieurs, etc.). Il y a un risque d'incendie et d'explosion.
- les cendres incandescentes, les cigarettes ou les allumettes non éteintes. Il y a un risque d'incendie.
- d'objets pointus tels que des éclats de verre, des clous, etc. L'appareil pourrait être endommagé.
- de plâtre, ciment, décombres de chantiers, poussière de perçage, produits de maquillage, poudre, etc. L'appareil pourrait subir des dommages.

■ En cas d'utilisation à proximité de matières explosives ou facilement inflammables, il y a un risque d'incendie et d'explosion.

■ En cas d'utilisation à l'extérieur, la pluie et la saleté peuvent occasionner des dommages irréparables à l'appareil.

■ En cas d'introduction d'objets dans les ouvertures de l'appareil, ce dernier pourrait surchauffer.

### 1.4 par rapport à l'alimentation électrique

■ L'appareil est alimenté par du courant électrique, ce qui implique par principe un risque d'électrocution. Respectez par conséquent les points ci-dessous :

- Ne touchez jamais la prise avec des mains mouillées.
- Pour débrancher l'appareil, tirez toujours sur la fiche. Ne tirez jamais sur le cordon d'alimentation car il pourrait se rompre.
- Assurez-vous que le cordon d'alimentation n'est pas plié, coincé, écrasé ou encore en contact direct avec une source de chaleur.
- Utilisez toujours une rallonge dont la consommation électrique correspond à celle de l'appareil.
- Ne plongez jamais l'appareil dans de l'eau ou tout autre liquide, conservez-le à l'abri de la pluie et de l'eau.
- N'exploitez l'appareil que si la tension indiquée sur la plaque signalétique correspond bien avec celle de votre prise. Une tension différente pourrait rendre l'appareil définitivement inutilisable.

### 1.5 en cas de défectuosité de l'appareil

■ N'utilisez jamais un appareil défectueux ou ayant un cordon d'alimentation abîmé. Si le cordon de raccordement au secteur de cet appareil est endommagé, faites-le remplacer par le fabricant, son service après-vente ou toute personne ayant des compétences similaires, ceci afin d'éviter tout danger.

■ Amenez l'appareil à réparer dans un magasin spécialisé ou au service après-vente Royal Appliance. Adresse ▷ Page 40, „International Service“.

## 2 Emploi

### 2.1 Déballage

- Déballer l'appareil ainsi que les accessoires.
- Vérifier si le contenu est bien cSe référer aux illustrations 1-4 pour les pièces fournies à la livraison.

#### REMARQUE:

Si vous constatez des défauts ou des dommages dus au transport, contactez immédiatement votre revendeur.

#### ⚠ ATTENTION:

Transportez et expédiez l'appareil uniquement dans son emballage d'origine afin d'éviter tout dommage. Conservez à cet effet soigneusement l'emballage d'origine. Jetez les emballages dont vous n'avez plus besoin en tenant compte des réglementations en vigueur.

### 2.2 Montage

#### ⚠ AVERTISSEMENT:

Risque de blessures ! Montez l'appareil seulement quand la fiche est retirée de la prise. L'appareil peut sinon se mettre en marche et des cheveux, des parties du corps ou des pièces de vêtements peuvent être aspirés.

- Emboîtez l'extrémité du flexible d'aspiration dans l'ouverture selon l'illustration (ill. 6/A) jusqu'à nettement entendre et percevoir un "clic". Assurez-vous à cet égard que le déverrouillage pointe vers le haut.
- Emboîtez la poignée dans l'extrémité supérieure du tube télescopique (ill. 6/B).

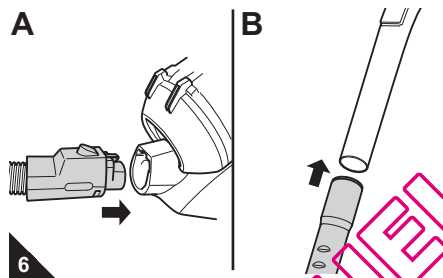

- Emboîtez le suceur universel dans l'extrémité inférieure du tube télescopique (ill. 7/A).
- Réglez la longueur du tube télescopique. Pour ce faire, poussez vers le bas l'arrêt du tube télescopique (ill. 7/B). Tirez ensuite le tube télescopique jusqu'à atteindre la longueur souhaitée. Pour procéder au verrouillage, relâchez l'arrêt du tube télescopique pendant que vous le tirez. Vous entendez alors clairement un "clic".

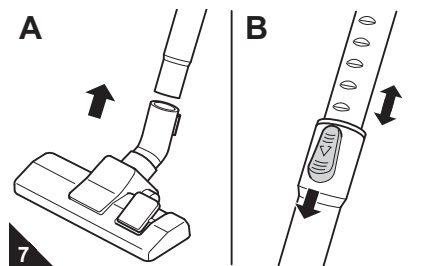

Votre aspirateur-traineau est maintenant prêt à l'emploi.

### 2.3 Utilisation de l'aspirateur

#### ⚠ AVERTISSEMENT:

Risque de blessures ! N'utilisez jamais un appareil qui est endommagé. Avant tout emploi, vérifiez l'aspirateur et le cordon d'alimentation.

#### ⚠ AVERTISSEMENT:

Risque de blessures ! Lors d'une aspiration dans des escaliers, prenez garde à ce que vous vous trouviez toujours au-dessus de l'appareil.

#### ⚠ ATTENTION:

N'utilisez l'aspirateur que lorsque tous les filtres sont en parfait état, secs et bien insérés. Assurez-vous qu'aucune ouverture n'est bouchée. Vous risquez sinon d'endommager l'aspirateur.

- Emboîtez la brosse ou le suceur voulu (selon le type de sol qui doit être aspiré (ill. 2 ou ill. 4)).
- Tirez le cordon d'alimentation jusqu'à voir la marque jaune (ill. 8/4).

#### ⚠ AVERTISSEMENT:

Risques d'électrocution ! Si la marque rouge (ill. 8/\*) est visible, rentrez à nouveau le cordon à l'aide du bouton de l'enrouleur (ill. 8/1) jusqu'à la marque jaune. Dans le cas contraire, le cordon peut se rompre.

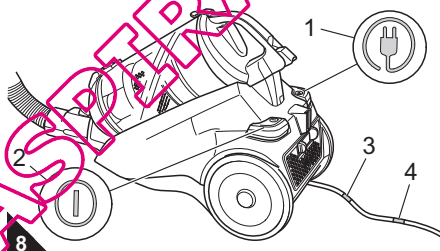

- Branchez la fiche dans une prise de courant munie d'un contact de protection.
- Appuyez sur le bouton marche-arrêt (ill. 8/2) afin de mettre l'aspirateur en marche.
- Actionnez le commutateur "tapis / sols durs" (ill. 3/1) suivant le type de sols à nettoyer :
  - III. 3/A: pour moquettes et tapis à poils longs et courts, tapis d'escalier
  - III. 3/B: pour des sols durs comme les sols stratifiés, le carrelage, le lino, etc.
- Pour passer l'aspirateur, tirez-le derrière vous comme un traîneau. Respectez les recommandations du fabricant relatives aux revêtements desols.

#### REMARQUE:

En vous servant du variateur mécanique de puissance (ill. 1/4), vous pouvez réduire rapidement la puissance d'aspiration lorsqu'une puissance d'aspiration inférieure est requise, par exemple pour dégager les objets qui auraient été aspirés.

### 2.4 Arrêt de l'appareil

- Éteignez l'aspirateur au moyen du bouton marche-arrêt (ill. 8/2), puis débranchez-le.
- Gardez la fiche en main.

#### ⚠ AVERTISSEMENT:

Risque de blessures ! En enroulant trop rapidement le cordon d'alimentation, celui-ci peut onduler et faire trébucher des personnes ou arracher des objets. Gardez donc la fiche en main et accompagnez le cordon lors de son enroulement.

- Appuyez sur le bouton de l'enrouleur (ill. 8/1) pour enrouler le cordon d'alimentation.

### 2.5 Transport

■ Lors du transport, vous pouvez soulever l'aspirateur par la poignée du bac à poussière.

#### ⚠ AVERTISSEMENT:

Risque de blessures ! Éteignez l'appareil durant les interruptions d'utilisation et respectez les consignes énoncées sous > Chapitre 2.4, „Arrêt de l'appareil“.

#### ⚠ ATTENTION:

Lors du transport de l'aspirateur-traineau, prenez garde à ne pas appuyer par mégarde sur le déverrouillage du bac à poussière.

### 2.6 Lorsque vous arrêtez d'aspirer

■ Pour le rangement ou pendant les pauses, vous pouvez placer le crochet de rangement dans la fixation prévue à cet effet (ill. 9).

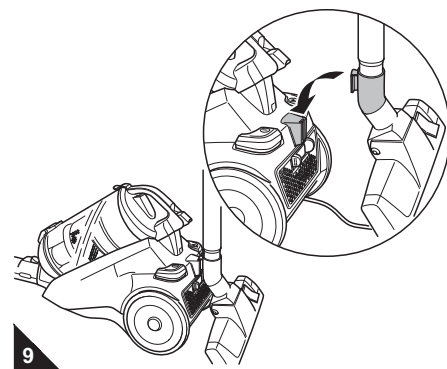

Il est recommandé de rétracter préalablement le tube télescopique (ill. 1/5).

#### ⚠ ATTENTION:

Ne rangez ou ne posez jamais l'appareil à proximité directe d'une source de chaleur (par ex. un chauffage ou un four). Évitez de l'exposer directement aux rayons du soleil. La chaleur peut endommager l'appareil.

### 3 Rangement de l'appareil

#### 3.1 Enroulement du tuyau d'aspiration

1. Déverrouillez et retirez le tuyau d'aspiration comme le montre l'illustration (ill. 10/A).
2. Séparer le tuyau télescopique du tuyau d'aspiration comme l'indique l'illustration (ill. 10/B).

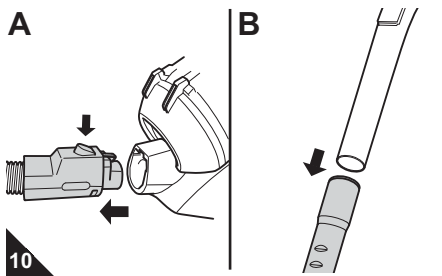

Quatre clips sont placés sur le tuyau d'aspiration (ill. 11) – deux de ceux-ci sont munis de fixations qui viennent se placer dans les logements des deux autres.

3. Maintenez les tuyaux d'aspiration par les clips 1 et 3 comme l'indique l'illustration.

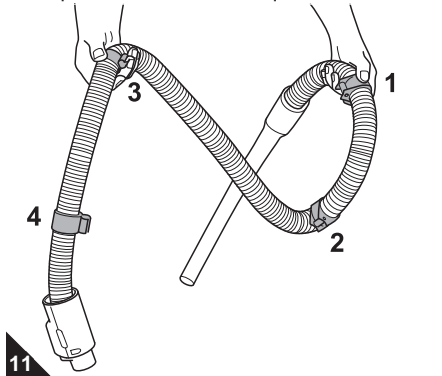

#### REMARQUE:

Les clips 1 et 3 ainsi que les clips 2 et 4 forment ensuite chacun une paire de clips.

4. Placez les paires de clips l'un en face de l'autre (ill. 12).

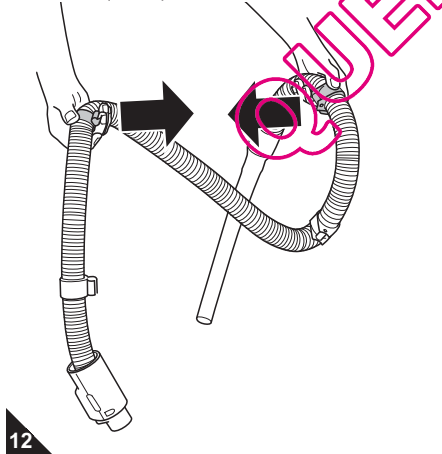

5. Le tuyau doit à ce stade être deux fois enroulé sur lui-même (ill. 13). Accrochez maintenant la paire de clips que vous tenez dans la main.

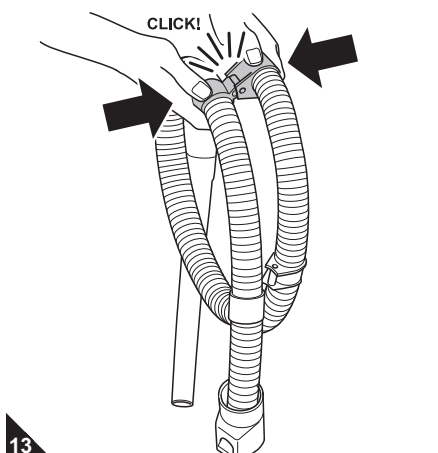

6. Accrochez ensuite l'autre paire de clips (ill. 14).

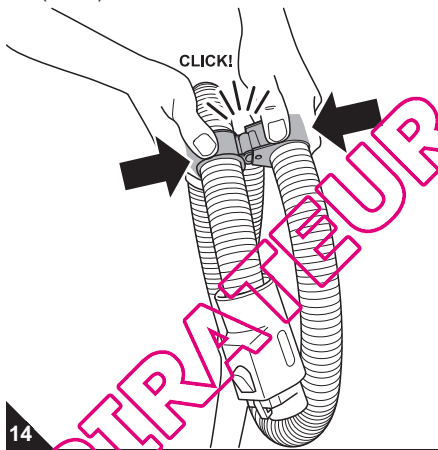

7. Placez finalement l'extrémité de la poignée dans l'ouverture du verrouillage du tuyau d'aspiration (ill. 15).

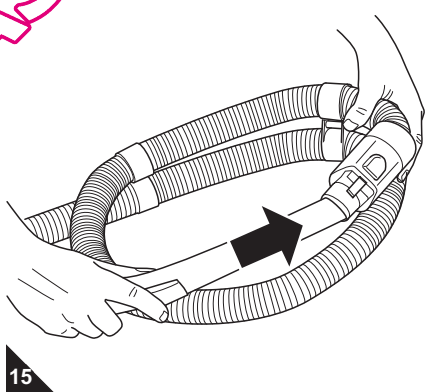

8. Placez le tuyau ainsi enroulé autour du bac à poussière (ill. 16).

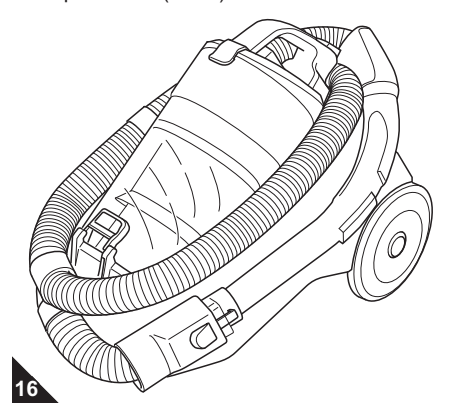

#### REMARQUE:

Si vous ne parvenez à enrouler le tuyau d'aspiration alors qu'il est en l'air, posez-le sur une table et suivez les étapes 2-8. Vous y parviendrez alors facilement.

#### 3.2 Rangement de l'appareil durant une longue période

■ Pour le rangement de l'appareil durant une longue période, videz le bac à poussière  
▷ Chapitre 4.1, „Vidange du bac à poussière“ et jetez ce qu'il contient à un emplacement approprié.

■ Rangez toujours l'appareil à un emplacement frais et sec qui soit hors de portée des enfants.



## 4 Entretien

### 4.1 Vidange du bac à poussière

■ Videz le bac à poussière après chaque utilisation, mais au plus tard lorsque le niveau "MAX" de l'indicateur a été (ill. 17/1) atteint.

#### ⚠ ATTENTION:

Avant de vider le bac à poussière, éteignez l'appareil. Vous évitez ainsi que la poussière n'endommage l'appareil.

1. Retirez le bac à poussière en appuyant sur la touche de déverrouillage (ill. 17) et en retirant ensuite le bac à poussière de sa console.

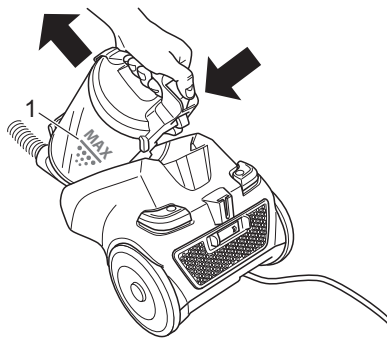

17



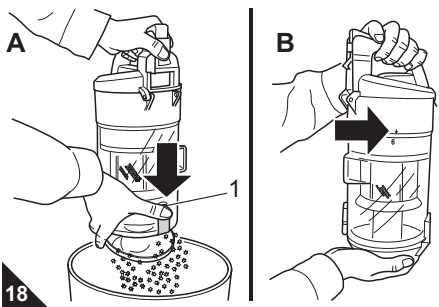

2. Videz le bac à poussière en le maintenant au-dessus d'une poubelle et en appuyant ensuite sur déverrouillage de la plaque de fond (ill. 18/A1).



18

#### REMARQUE:

Le contenu du bac à poussière peut être mis normalement à la poubelle s'il ne contient pas de salissures qui ne doivent pas être jetées dans les ordures ménagères.

3. Retirez à cette occasion aussi l'unité cyclone en la déverrouillant comme indiqué sur l'illustration (ill. 18/B, la flèche se déplace de  vers ).
4. Enlevez les résidus de poussière se trouvant éventuellement dans le bac à poussière.
5. Nettoyez l'unité cyclone en l'essuyant à sec avec un chiffon ou en la brossant avec une brosse à poils doux, par exemple la brosse à meubles fournie à la livraison.
6. Remettez en place l'unité cyclone et verrouillez-la en la tournant dans le sens des aiguilles d'une montre (la flèche se déplace de  vers ).
7. Rabattez à nouveau la plaque de fond.
8. Profitez de cette occasion pour contrôler le filtre Dual de protection du moteur. Nettoyez-le au besoin, [▷ Chapitre 4.4, „Nettoyage du filtre Dual de protection du moteur“](#).

9. Remettez à nouveau le bac à poussière dans sa console. Vous entendez et percevez qu'il s'emboîte correctement.

### 4.2 Vue d'ensemble des filtres

Les filtres peuvent se salir après un certain temps et doivent pour cette raison être régulièrement contrôlés :

- Respectez les intervalles de contrôle et de nettoyage des filtres indiqués ci-dessous.
- Retirez les salissures comme indiqué ci-dessous.
- Il faut en revanche remplacer immédiatement les filtres endommagés ou déformés.

Les 2 filtres suivants sont installés :

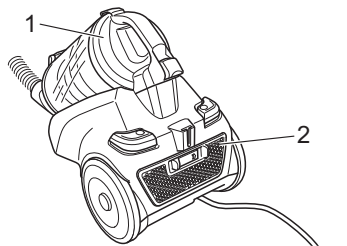

19

#### ■ Filtre Dual de protection du moteur (ill. 19/1)

- **Contrôle :** Contrôlez les salissures se trouvant sur le filtre Dual de protection du moteur et d'éventuels dégâts que celui-ci aurait subi chaque fois que vous videz le bac à poussière.
- **Nettoyage :** Si un contrôle devait révéler que le filtre est sale, il faut le nettoyer en suivant les instructions ci-après ([▷ Chapitre 4.4, „Nettoyage du filtre Dual de protection du moteur“](#)). Le filtre devrait cependant être nettoyé au plus tard tous les 3 – 6 mois.

#### ■ Filtre de sortie d'air (ill. 19/2)

- **Contrôle :** Contrôlez les salissures se trouvant sur le filtre de sortie d'air et la présence d'éventuels dommages qu'il aurait subi de manière régulière, mais cependant au plus tard tous les 3 – 6 mois.
- **Nettoyage :** Si un contrôle devait révéler que le filtre est sale, il faut le nettoyer en suivant les instructions ci-après.

### 4.3 Nettoyer le filtre de sortie d'air

1. Arrêtez l'appareil.
2. Appuyez sur le déverrouillage du couvercle du filtre de sortie d'air et ouvrez le couvercle du filtre de sortie d'air (ill. 20).

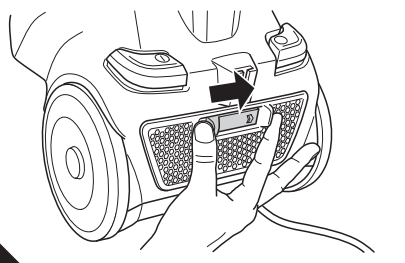

20

3. Retirez le filtre de sortie d'air.
4. Nettoyez le filtre hygiénique de sortie d'air en le tapotant au-dessus d'une poubelle. Si cela ne devait pas suffire, retirez les salissures avec une brosse souple, par exemple avec la brosse pour meubles fournie à la livraison. Si un nettoyage à sec

n'était pas suffisant, rincez le filtre du raccordement avec de l'eau froide claire.

#### ⚠ ATTENTION:

Le filtre est lavable mais ne peut cependant pas être lavé dans une machine de rinçage ou une machine à laver. N'utilisez de plus aucun produit de nettoyage pour le nettoyer. Après le nettoyage, faites sécher l'élément de filtre (env. 24 heures à température ambiante). Remettez-le uniquement en place une fois qu'il est parfaitement sec.

5. Si le filtre était endommagé ou déformé, remplacez-le par un nouvel élément ([▷ Chapitre 6, „Pièces de rechange“](#)).
6. Remettez en place un filtre de sortie d'air propre dans sa console.
7. Fixez d'abord le bas du couvercle du filtre de sortie d'air et refermez-le ensuite.
8. Le verrouillage se fait à la main, tout comme le déverrouillage, jusqu'à ce que vous sentiez et entendiez que le filtre s'est mis en place.

### 4.4 Nettoyage du filtre Dual de protection du moteur

1. Éteignez l'appareil avant de retirer et de vider le bac à poussière [▷ Chapitre 4.1, „Vidange du bac à poussière“](#).
2. Desserrez la fermeture du couvercle du filtre de protection du moteur et retirez le filtre Dual de protection du moteur (ill. 21).

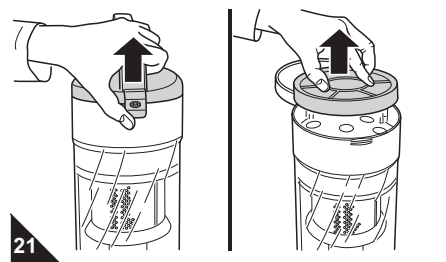

21

3. Tenez le filtre Dual de protection du moteur au-dessus d'une poubelle et séparez ensuite les deux éléments de filtre.
4. Rincez à fond et à la main les deux éléments de filtre avec de l'eau claire et froide.

#### ⚠ ATTENTION:

Les éléments de filtre sont lavables, mais ne peuvent cependant pas être lavés dans une machine de rinçage ou une machine à laver. N'utilisez de plus aucun produit de nettoyage pour le nettoyer. Faites ensuite sécher les éléments de filtre (env. 24 heures à température ambiante). Remettez-les en place uniquement une fois qu'ils sont bien secs.

5. Si un des éléments de filtre était endommagé ou déformé, remplacez-le par un nouvel élément ([▷ Chapitre 6, „Pièces de rechange“](#)).
6. Remettez en place les éléments de filtre.
7. Fermez le couvercle du filtre de protection du moteur en le rabattant à nouveau. Vous devez entendre un clic signalant l'emboîtement du couvercle.
8. Remettez à nouveau en place le bac à poussière. Vous devez entendre un clic signalant son emboîtement.

FR

## 5 Élimination des anomalies

Avant de prendre contact avec un commerçant agréé Royal, le service après-vente Royal ou un commerce spécialisé, veuillez vérifier, en vous aidant du tableau ci-dessous, si vous ne pouvez pas remédier vous-même à l'anomalie.

### AVERTISSEMENT:

Risque de blessures ! N'utilisez jamais un appareil défectueux ! Avant de chercher la cause de l'anomalie, arrêtez l'appareil et débranchez-le, *▷ Chapitre 2.4, „Arrêt de l'appareil“.*

Problème	Cause possible	Solutions proposées
Impossibilité de mettre en marche l'appareil	L'appareil n'est pas branché ou il n'est pas allumé.	Branchez la fiche dans une prise, puis mettez l'appareil en marche, <i>▷ Chapitre 2.3, „Utilisation de l'aspirateur“.</i>
	Il n'y a pas de courant à la prise.	Essayez de brancher l'aspirateur à une autre prise dont vous êtes sûr qu'elle fonctionne.
	Le cordon d'alimentation est endommagé.	Faites remplacer le cordon par le service après-vente de Royal Appliance, adresse <i>▷ Page 40, „International Service“.</i>
L'appareil cesse soudain d'aspirer	La protection contre les surchauffes s'est déclenchée (certainement à cause d'une obturation des canaux d'aspiration, une obturation du filtre ou pour une raison semblable).	Éteignez l'appareil et retirez la fiche de la prise. Éliminez la cause de surchauffe (par exemple une obturation des canaux d'aspiration, une obturation du filtre ou une raison semblable). Attendez env. 45 minutes. Une fois l'aspirateur refroidi, vous pouvez le remettre en marche.
Le résultat de l'aspiration n'est pas satisfaisant malgré un fonctionnement correct	Le bac à poussière est trop plein.	Videz/nettoyez le bac à poussière.
	Le suceur, le manche télescopique ou le flexible sont bouchés.	Débouchez-les. Si nécessaire, utilisez à cet effet, un long morceau de bois (par ex. un manche à balai).
	Le filtre est sale.	Nettoyez le filtre concerné, <i>▷ Chapitre 4.3, „Nettoyer le filtre de sortie d'air“</i> respectivement <i>▷ Chapitre 4.4, „Nettoyage du filtre Dual de protection du moteur“.</i>
	Le suceur mis en place ne convient pas au revêtement de sol.	Changez le suceur (ill. 2 ou Ill. 4).
	Le commutateur « tapis et moquettes / sols durs » (ill. 3/1) n'est pas sur la position qui convient au revêtement de sol.	Adaptez la position du commutateur « tapis / sols durs » au revêtement de sol (ill. 3).
L'appareil émet des bruits inhabituels	Un élément aspiré entrave la circulation de l'air.	Retirez cet élément. Si nécessaire, utilisez à cet effet, un long morceau de bois (par ex. un manche à balai).

### REMARQUE:

Prenez contact avec le service à la clientèle Royal (*▷ Page 40, „International Service“*) si vous ne pouvez pas remédier vous-même à l'anomalie au moyen de ce tableau.

## 6 Pièces de rechange

### 6.1 Liste des pièces sujettes à usure

No. d'art.	Description
5030001	Filtre Dual de protection du moteur
5030002	Filtre de sortie d'air

### 6.2 Fournisseurs

*▷ Page 40, „International Service“*

### 6.3 Élimination

Les filtres sont conçus avec des matériaux écologiques et peuvent être mis à la poubelle.



À la fin du cycle de vie de votre produit, en particulier lorsque des dysfonctionnements apparaissent, rendez l'appareil inutilisable en le débranchant et en coupant le cordon d'alimentation. Éliminez l'appareil en tenant compte des réglementations nationales en vigueur en matière de protection de l'environnement. Les déchets électriques ne doivent pas être jetés avec les déchets domestiques. Pour toute question relative au recyclage des déchets, demandez conseil à votre responsable communal ou à votre revendeur.

## 7 Garantie

### 7.1 Conditions de garantie

Selon les dispositions légales en la matière, nous assurons une garantie de 24 mois sur votre appareil à compter de la date d'achat.

Pendant la garantie, nous nous réservons le droit de réparer ou de remplacer gratuitement l'appareil ou un accessoire (les accessoires endommagés n'impliquent pas forcément le remplacement de l'appareil) afin de remédier à tout défaut lié au matériel ou à la fabrication. Tout dommage résultant d'une utilisation non conforme (emploi d'une tension ou d'un courant erroné, branchement à une prise non adaptée ou emploi de l'appareil lorsqu'il est abîmé) est exclu de la garantie, de même que l'usure et les défauts liés à l'usage normal de l'appareil qui n'influencent pas le bon fonctionnement de celui-ci.

Dans le cas de l'intervention d'une personne ou d'un service non habilité, ou en cas d'utilisation de pièces détachées ne provenant pas de Royal Appliance, les droits de garantie deviennent caducs. Les pièces sujettes à usure sont exclues de la garantie et leur remplacement est payant !

La garantie s'applique uniquement lorsque la date d'achat, complétée par le tampon du revendeur et par sa signature, figurent sur le bon de garantie et que celui-ci ou une copie de la facture d'achat ont été joints à l'appareil qui a été envoyé. Les services de garantie n'impliquent en aucune façon le prolongement de la durée de garantie ou un droit à une nouvelle garantie !

### 7.2 En cas de recours à la garantie

Expédiez l'appareil en ayant pris soin de vider le bac à poussière et en indiquant brièvement et en majuscule les causes de l'anomalie. Envoyez le tout par courrier recommandé avec la mention "Zur Garantie" ("Appareil sous garantie"). N'oubliez pas d'y joindre le bon de garantie ainsi qu'une copie du ticket de caisse ou de la facture et envoyez le tout à l'adresse suivante :



*▷ Page 40, „International Service“*

**DE** Kundenservice:

Royal Appliance International GmbH  
Abt. Kundenservice  
Jagenbergstraße 19  
41468 Neuss  
DEUTSCHLAND  
Tel.: +49 (0) 180 - 501 50 50\*  
Fax: +49 (0) 2131 - 60 90 60 95  
www.dirtdevil.de  
info@dirtdevil.de

\*0,14 €/Minute aus dem deutschen Festnetz  
(deutscher Mobilfunkhöchstpreis 0,42 €/Minute)

**AT**

Zmugg Elektronik Service  
und Vertriebsges. M.b.H.  
Fabriksgasse 27  
8020 Graz  
ÖSTERREICH  
Tel. +43 - 316 - 77 21 20  
Fax +43 - 316 - 77 21 20 10  
Tel. Ersatzteile: +43 - 316 - 77 21 20 14  
Fax Ersatzteile: +43 - 316 - 77 21 20 15  
zmuggelektronik@utanet.at

**CZ**

Le Cygne electronic service spol. s r.o.  
Jablonecká 722/8  
190 00 Praha 9  
ČESKÁ REPUBLIKA  
Tel: +420 - 28 68 83 940  
Fax: +420 - 28 68 85 064  
servis@lce.cz

**HR**

TD "MEDJIMURKA" D.D.  
Trg Republike 6  
40000 Čakovec  
HRVATSKA  
Tel.: +385 - 40 - 31 27 60  
Fax: +385 - 40 - 32 86 61

**NL**

Z.E.S. Goes B.V.  
T.a.v. afd. Service  
Pearyweg 1  
4462 GT Goes  
NEDERLAND  
Tel: +31 - 113 - 24 07 00  
Fax: +31 - 113 - 24 07 50  
dirtdevil@zesgoes.nl

**SK**

Aspico Slovakia s r.o.  
Kracanska 40/104  
92901 Dunajská Streda  
SLOVAKIA  
Tel: +421 - 31 - 55 11 815

**DE** Zubehör und Ersatzteile:

Service-Versand  
Ina Riedmüller  
Frankenstraße 34  
89233 Neu-Ulm  
DEUTSCHLAND  
Tel.: +49 - 7307 - 51 75  
Fax: +49 - 7307 - 41 56  
Riedmueller.service@t-online.de

**BE**

Z.E.S. Goes B.V.  
T.a.v. afd. Service  
Pearyweg 1  
4462 GT Goes  
NEDERLAND  
Tel: +31 - 113 - 24 07 00  
Fax: +31 - 113 - 24 07 50  
dirtdevil@zesgoes.nl

**ES**

Royal Appliance Espana, SL  
Royal, Dirt Devil, Stellar  
C/CRONOS, Nº 20 , PORTAL 2 4º 13  
28037 Madrid  
ESPAÑA  
Tel: +34 - 902 - 43 06 63

**HU**

Aspico Kft.  
Puskás Tivadar út.4.  
9027 Győr  
MAGYARORSZÁG  
Tel.: +36 - 96 - 51 12 91  
szerviz@aspico.hu

**PL**

SERV-SERWIS Sp. z o.o.  
ul. Poniatowskiego 4/1  
45-049 Opole  
POLSKA  
tel.: (077) 453-61-39  
fax: (077) 453-61-38  
dabrowski1@serv-serwis.pl

**DE** Zubehör und Ersatzteile:

Service Center Feuerbach KG  
Corneliusstr. 75  
40215 Düsseldorf  
DEUTSCHLAND  
Tel.: +49 - 211 - 38 10 07  
Fax: +49 - 211 - 37 04 97  
dirtdevil-service@t-online.de  
www.dirtdevil-service.de

**CH**

Bluepoint-Service SAGL  
Via Cantonale 14  
6917 Barbengo  
SWITZERLAND  
Tel. +41 (0) 91 980 49 73  
E-Mail: info@bluepoint-service.ch  
www.bluepoint-service.ch

**FR**

OPM France Nant'Est entreprise  
33 rue du bois Briand  
44316 Nantes cdx 3  
FRANCE  
Tel. +33 - 2 - 40 49 64 25  
Fax +33 - 2 - 40 93 96 22  
www.opm-france.com

**IT**

Smart s.r.l.  
Via Tintoretto, 12  
21012, Cassano Magnago, (VA)  
ITALIA  
Assistenza Tecnica: 199 24 44 24  
Orari: 9:00 - 13:00h / 14:00 - 18:00h  
Fax: +39 0331 181 21 37  
info-dirtdevil@smartsrl.net

**SI**

Strojinc Ciril s.p.  
Koseskega ul. 1a  
1000 Ljubljana  
SLOVENIJA  
Tel: +386 -1- 42 28 489

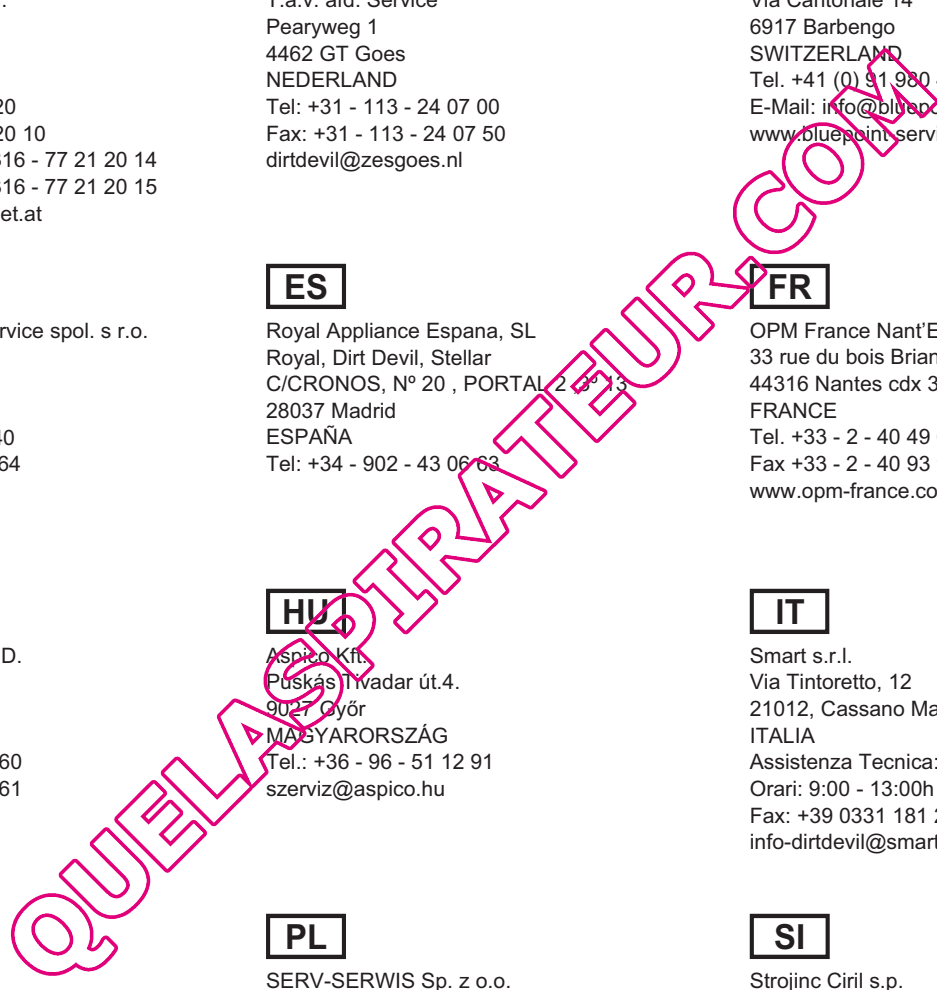



DE Garantie • GB Warranty • FR Garantie  
NL Garantie • ES Garantía • IT Garanzia  
TR Garanti

**NUR GÜLTIG MIT RECHNUNGSKOPIE! • VALID ONLY INCLUDING A COPY OF THE PURCHASE SLIP!  
VALABLE UNIQUEMENT AVEC UNE COPIE DE LA FACTURE! • ALLEEN GELDIG MET KOPIE VAN DE REKENING!  
¡VÁLIDO SÓLO CON COPIA DE FACTURA! • VALIDO SOLO SE CORREDATO DA UNA COPIA DELLA FATTURA!  
SADECE FATURA SURETİ İLE GEÇERLİDİR!**

Absender: Bitte Blockschrift in Großbuchstaben • From: Please print in capitals • Expéditeur : Veuillez écrire en caractères d'imprimerie et en majuscules •  
Afzender: a.u.b. blokletters in grote letters • Remitente: Por favor, escriba en letra de imprenta y en mayúsculas • Mittente: Per cortesia in stampatello a lettere  
maiuscole • Gönderen: Lütfen büyük harfler ve düz yazıyla

Name • Name • Nom • Naam • Nombres y apellidos • Nome • İsim

Straße und Hausnummer • Street and house number • Rue et numéro de maison • Straat en huisnummer • Calle y número • Via e numero civico • Sokak ve ev no

PLZ und Ort • Zip code and town • Numéro postal et lieu • Postcode en plaats • C.P. y ciudad • CAP e località • Posta kodu ve yer

Telefon mit Vorwahl • Phone number (with area code) • Téléphone avec indicatif • Telefoon met kengetal • Teléfono con prefijo •  
Telefona con prefisso • Şehirlerarası kodla telefon

E-Mail • email • Courriel • E-mail • Correo electrónico • e-mail • E-Posta

Kaufdatum • Date of purchase • Date d'achat • Datum van aankoop • Fecha de compra • Data d'acquisto • Satın alma tarihi

Datum, Unterschrift des Käufers • Date and owner's signature • Date, signature de l'acheteur • Datum, handtekening van de koper •  
Fecha, firma del comprador • Data, firma dell'acquirente • Tarih, satın alanın imzası

**Infinity VS8  
Loop**

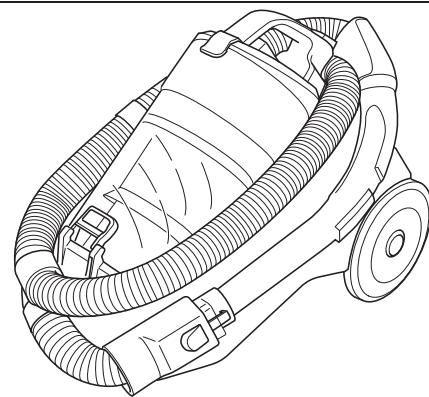

**Fehlerbeschreibung • Description of the malfunction • Description du problème • Omschrijving van de fout •  
Descripción del fallo • Descrizione del difetto • Hata tanımı:**

Bitte diesen Abschnitt ausschneiden und dem Gerät beilegen. • Please detach this part and send it in with the appliance. • Veuillez détacher cette partie et la joindre à l'appareil.  
Dit deel a.u.b. uitknippen en bij het apparaat leggen. • Por favor, recorte este resguardo y añádelo al aparato. • Per cortesia ritagliare questa sezione e allegarla all'apparecchio.  
Lütfen bu bölümü kesin ve cihazın yanına ekleyin.



QUELASPIRATEUR.COM



Royal Appliance International GmbH  
Jagenbergstraße 19  
41468 Neuss  
Germany

+49 (0) 2131 - 60 90 0  
+49 (0) 2131 - 60 90 60 95

info@dirdevil.de  
www.dirdevil.de