

DOMENA®

Instructions

FRANÇAIS
NEEDERLANDS
_____ **2**

DEUTSCH
ENGLISH
_____ **13**



C - S6

C - S4

**NVT
150**

**NVT
200**

**NVT
300**

**NVT
400**

CONSIGNES DE SECURITE

Lors de l'utilisation de l'appareil, des précautions élémentaires sont à prendre, comme indiqué ci-dessous :

- Lisez attentivement le mode d'emploi avant d'utiliser votre appareil.
- N'utilisez cet appareil que pour l'usage pour lequel il est prévu : le nettoyage à la vapeur, le repassage et le défroissage (avec fer en option).
- Avant de brancher l'appareil, vérifiez que le voltage de votre installation correspond à celui inscrit sur la plaquette signalétique.
- Utilisez obligatoirement une prise de courant comportant une prise de terre, ceci pour votre sécurité.
- Evitez de brancher plusieurs appareils de grande puissance sur le même circuit électrique.
- Ne jamais mettre, ni retirer la fiche dans la prise avec des mains mouillées.
- Ne jamais débrancher l'appareil en tirant sur le cordon d'alimentation mais sur la fiche.
- Veillez à ce que le cordon d'alimentation ne touche pas de surfaces chaudes ou arêtes tranchantes.
- N'utilisez pas votre nettoyeur avec un cordon abîmé ou si l'appareil fuit ou est endommagé. Pour éviter tout risque d'électrocution, ne démontez pas votre nettoyeur. Rendez-vous auprès de votre Service Après-vente pour le faire vérifier ou réparer.
- Lorsque vous utilisez le nettoyeur en présence d'enfants, une grande vigilance est nécessaire. Rangez-le hors de portée des enfants.
- L'utilisation de ce genre d'appareil n'est pas prévue pour les personnes (y compris des enfants) dont les capacités physiques, sensorielles ou mentales, ou le manque d'expérience et de connaissance les empêchent de l'utiliser en toute sécurité sans surveillance ou instruction préalable.
- Si une rallonge électrique est nécessaire, un cordon de 10A doit être utilisé. Veillez à placer la rallonge de façon à ce qu'on ne puisse trébucher ou la débrancher par mégarde. Elle doit être équipée d'une prise de terre.
- Ne laissez jamais votre appareil sans surveillance lorsqu'il est raccordé à l'alimentation. Ne plongez jamais votre appareil, même partiellement, dans l'eau ou un autre liquide.
- N'utilisez que les accessoires DOMENA.
- Si vous remplissez le réservoir installé dans son logement, débranchez impérativement l'appareil.
- Ne posez pas le nettoyeur dans les escaliers ou dans des endroits où il y a risque de chute ou qui manquent de stabilité.
- N'entrez pas votre appareil à l'extérieur ou dans un endroit où il y a risque de gel.
- Tout appareil hors d'usage doit être rendu définitivement inutilisable avant de le jeter. Coupez pour cela le cordon électrique.
- Pour toutes réparations, il est nécessaire de confier votre appareil aux points Services agréés pour que la remise en état soit conforme aux normes indiquées sur cette brochure.
- Toute intervention effectuée par une personne non autorisée annule la validité de la garantie.

BELANGRIJKE VEILIGHEIDSVORSCHRIFTEN

Bij gebruik van het apparaat zijn een aantal voorzorgsmaatregelen in acht te nemen :

- Lees eerst aandachtig de gebruiksaanwijzing door alvorens het apparaat te gebruiken.
- Gebruik dit apparaat alleen waar het voor bestemd is: reinigen met stoom, strijken en persen (met ijzer in optie).
- Alvorens het strijkijzer op het net aan te sluiten, kijk na of de netspanning overeenstemt met de spanning die op het apparaat aangegeven staat.
- Voor uw eigen veiligheid, het apparaat enkel op een stopcontact met aarding aansluiten.
- Sluit het strijkijzer niet aan op een stopcontact waar nog andere apparaten met zwaar vermogen op aangesloten zijn.
- Nooit de stekker met natte handen aansluiten, noch uittrekken.
- Trek niet aan het snoer om de stekker uit het stopcontact te nemen, maar trek aan de stekker zelf.
- Gebruik het apparaat niet met een versleten snoer of wanneer het lekt of beschadigd is. Loop niet het risico geëlectrocuteerd te worden door zelf het apparaat te demonteren ; breng het naar uw Service Dienst Na Verkoop voor reparatie of controle.
- Laat uw strijkijzer niet onbewaakt achter als er kinderen in de buurt zijn. Berg uw toestel steeds buiten bereik van kinderen op.
- Het gebruik van dit soort apparaat is niet bestemd voor personen ((inclusief kinderen) waarvan de fysieke, zintuiglijke of mentale bekwaamheden, of het gebrek aan ervaring en kennis, zouden belemmeren om het apparaat in alle veiligheid te gebruiken zonder toezicht of voorafgaande instructies.
- Indien U een verlengsnoer gebruikt, neem een snoer van 10 A met aarding. Let erop het verlengsnoer zo te plaatsen dat u er niet over struikelt of het per ongeluk uit het stopcontact rukt.
- Laat nooit uw aangesloten apparaat zonder toezicht achter.
- Dompel nooit het apparaat in water, of enig andere vloeistof, zelfs niet gedeeltelijk.
- Gebruik alleen DOMENA hulpstukken.
- Als u het reservoir vult terwijl het in het apparaat zit, schakel dan eerst het apparaat uit.
- Zet het apparaat niet weg op de trap of op wankelende plaatsen waar het kan vallen.
- Berg het toestel weg op een droge, vorstbestendige plaats en berg het zo weg dat u er niet over kan struikelen en dat het toestel zelf niet kan vallen.
- Elk apparaat buiten gebruik moet definitief onbruikbaar gemaakt worden. Breng het naar uw handelaar ter vernietiging of recyclage.
- Alle herstellingen dienen door een erkende vakhandelaar voor Dienst Na Verkoop uitgevoerd te worden om aan de in deze gebruiksaanwijzing vermelde normen te voldoen.
- Bij werkzaamheden uitgevoerd door een hiertoe onbevoegde persoon is de garantie niet geldig.

CONSEILS IMPORTANTS

- Ne demandez jamais de vapeur quand le réservoir est vide, vous risquez d'endommager la pompe.
- N'ajoutez jamais à l'eau des additifs à base d'alcool ou d'essence de parfum, eau de Cologne ... ni de produits d'entretien ou autres détergents ou détachants.
- Ne dirigez pas le jet de vapeur en direction d'une personne ou d'un animal. La vapeur produite est très chaude et peut provoquer des brûlures graves.
- Ne dirigez pas le jet de vapeur sur les branchements, les équipements et appareils électriques y compris l'appareil de nettoyage.
- Ne changez pas d'accessoires quand il y a émission de vapeur.

PRECAUTIONS D'EMPLOI

- La force de la vapeur ou ses qualités peuvent : décoller, décaper, décolorer, déformer ou faire fondre le support à nettoyer.
- Contrôlez toujours la résistance à la chaleur et à l'humidité des matériaux à nettoyer en faisant un essai préalable sur une surface cachée.
- Les exemples dessinés dans la rubrique "Applications" du mode d'emploi ne sont données qu'à titre indicatif et ne sont pas exhaustifs.
- Domena décline toute responsabilité pour des dommages sur les choses, les animaux ou les personnes dus à une utilisation mal appropriée de la vapeur.



MISE EN GARDE : Danger de brûlure par liquide chaud

Appareil conforme aux prescriptions de la directive européenne basse tension 73/23/CEE relative à la sécurité, et à la directive CEM 89/336/CEE relative à la compatibilité électromagnétique, amendées par 93/68/CEE.
Le fabricant se réserve le droit de modifier les modèles présentés et leurs caractéristiques et accessoires.

BELANGRIJKE TIPS

- Vraag nooit om stoom wanneer het reservoir leeg is, u zou zo de pomp kunnen beschadigen.
- Voeg nooit producten op alcohol- of parfumbasis toe... noch was-, schoonmaak- of ontvlekkingsmiddelen.
- Richt de stoomstraal niet op personen of een dieren. De geproduceerde stoom is heet en kan ernstige brandwonden veroorzaken.
- Richt de stoomstraal niet op leidingen, elektrisch materiaal of apparaten, noch op de reiniger zelf.
- Verwissel de hulpstukken niet terwijl het apparaat stoom produceert.

VOORZORGSMAATREGELEN

- De kracht en de kwaliteit van de stoom kunnen het te reinigen oppervlak losweken, afkrabben, bleken, vervormen of doen smelten.
- Controleer altijd of het te reinigen materiaal bestand is tegen hitte en vocht door eerst een verborgen plekje uit te proberen.
- De in de rubriek «Toepassingen» van de handleiding getekende voorbeelden dienen slechts ter informatie en zijn niet volledig.
- Domena wijst iedere verantwoordelijkheid af in geval van schade toegebracht aan voorwerpen, dieren of personen als gevolg van een verkeerd gebruik van het toestel.



WAARSCHUWING : Gevaar van brandwonden door hete vloeistof

Dit apparaat is gelijkvormig aan de voorschriften van de Europese richtlijn voor lage spanning 73/23/CEE met betrekking tot de veiligheid, en aan de richtlijn CEM 89/336/CEE met betrekking tot de elektromagnetische compatibiliteit, geamendeerd door 93/68/CEE.
De fabrikant behoudt zich het recht voor de gepresenteerde modellen en hun kenmerken en accessoires te wijzigen.

DESCRIPTION

Description de l'appareil

- Réservoir d'eau amovible
- Bouchon du réservoir
- Témoin lumineux de mise sous tension et de chauffe du générateur
- Bouton Marche/Arrêt ; mise sous tension de l'appareil (suivant modèle)
- Variateur de vapeur débit mini-maxi
- NVT 150T - 200T - CS4 : touche sans fonction
- NVT 300T - 400T - CS6 : Bouton vapeur à 2 positions :
 - bouton non enfoncé = débit vapeur variable (manuel)
 - bouton enfoncé = accès au programme
- Témoin lumineux :
 - rouge = changement de la cassette anti-calcaire
- Poignée de transport
- Connection :
 - de la gaine de liaison
 - du cordon fer à repasser (option)
- Cordon d'alimentation
- Couvercle du coffre de rangement avec empreintes d'ouverture et fermeture

Accessoires

Équipement variable suivant modèle

- Tubes prolongateurs
- Grande brosse
- Brosse triangulaire
- Buse à jet concentré
- Brossette triangulaire
- Brossette ronde
- Brossette ronde laiton
- Raclette à vitres
- Chiffonnette triangulaire
- Chiffonnette rectangulaire
- Fer pro
- Fer familial
- Décolleuse de papiers peints
- lance haute-pression

CS

- Gaine de liaison
 - Flexible vapeur
 - Poignée pistolet
 - Bouton Marche/Arrêt vapeur
 - Connecteur Electricité/Vapeur
 - Bouton de verrouillage du connecteur
- Coude de raccordement pour brosses

- Verbindings slang
 - buigzame stoomslang
 - pistoolgreep
 - AAN/UIT-knop stoom
 - Schakelaar Electriciteit/Stoom
 - Vergrendelingsknop van de schakelaar
- Kniestuk voor borstels

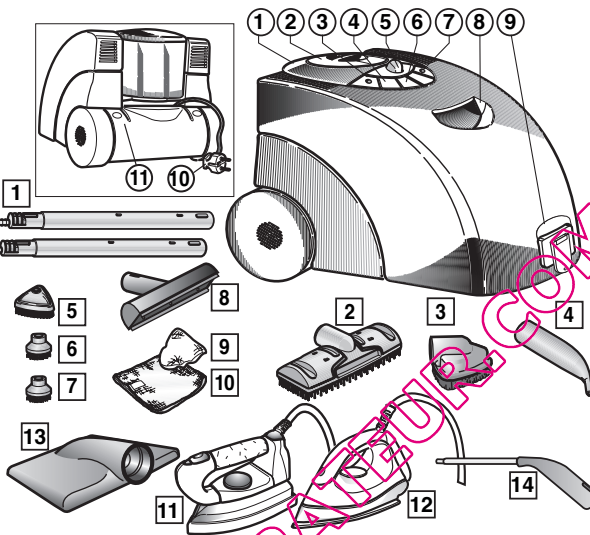

BESCHRIJVING

Beschrijving van het apparaat

- Afneembaar waterreservoir
- Reservoirdop
- Spanningscontrolelampje en controlelampje temperatuur stoomgenerator
- AAN/UIT-knop (naargelang model)
- Stoomregelaar met mini-maxi stoomtoevoer
- NVT 150T - 200T - CS4 : knop zonder functie
- NVT 300T - 400T - CS6 : Stoomknop met 2 standen
 - knop niet ingedrukt = variabele stoomtoevoer (handbediening)
 - knop ingedrukt = toegang tot het programma
- Controlelampje rood = het ontkalkingspatroon vervisselen
- Handgreep voor vervoer
- Aansluiting
 - van de verbindingsslang
 - van het strijkijzersnoer (optioneel)
- Netsnoer
- Deksel van het opbergvak met openings- en sluitingsafdruk

Hulpstukken

Uitrusting is verschillend-naargelang het model

- Verlengstuk
- Grote rechthoekige borstel
- Driehoekige borstel
- Mondstuk voor geconcentreerde stoomstraal
- Driehoekig borsteltje
- Klein rond borsteltje
- Klein rond borsteltje in messing
- Ruitenwisser
- Driehoekig doekje
- Rechthoekig doekje
- Prof. kurkhandvat ijzer
- Standaard ijzer
- Behanglosweker
- Hoge-druk spuitstuk

NVT

- Gaine de liaison
 - Flexible vapeur
 - Poignée pistolet
 - Gâchette de commande vapeur
 - Bouton de verrouillage de la vapeur ou de sécurité
 - Connecteur Electricité/Vapeur
- Coude de raccordement pour brosses

- Verbindings slang
 - buigzame stoomslang
 - pistoolgreep
 - toomknop
 - stoomblokker + veiligheidssysteemknop
 - Schakelaar Electriciteit/Stoom
- Kniestuk voor borstels

MISE EN PLACE DES ACCESSOIRES

1. Connectez la gaine de liaison à la base de l'appareil jusqu'au "clic" de verrouillage.
 2. Les accessoires s'installent sur la poignée pistolet ou sur un ou deux tubes prolongateurs.
- Attention : avec la brosse rectangulaire ou triangulaire, il faut intercaler le coude de raccordement.

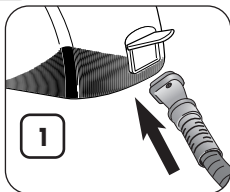

NVT

Installation du coude de raccordement sur une brosse
Montage van het kniestuk op een borstel

3. Prenez la brosse (poils dirigés vers le bas) d'une main et insérez à fond le raccord articulé (orienté vers le bas) sur la brosse avec l'autre main.
4. Ensuite faites effectuer une rotation de 180 degrés au raccord articulé.

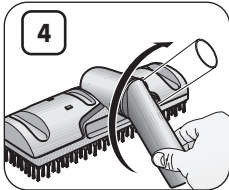
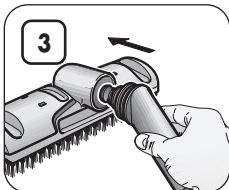

Pour dégager le raccord articulé, procédez en sens inverse.

3. Neem de borstel met de haren naar onder gericht in een hand en duw het wendbare aansluitstuk volledig in de borstel (naar onder gericht) met de andere hand.
4. Draai het wendbaar aansluitstuk vervolgens 180°.

Om het wendbaar aansluitstuk los te maken, gaat u in omgekeerde volgorde te werk.

5. Mise en place de la chiffonnette sur la brosse rectangulaire

Appuyez sur le bout de la pince pour l'ouvrir et faciliter l'engagemement de la chiffonnette.

5. Bevestiging van de doek op de rechthoekige borstel

Druk op het uiteinde van de klem om hem te openen en de doek op eenvoudige wijze te bevestigen.

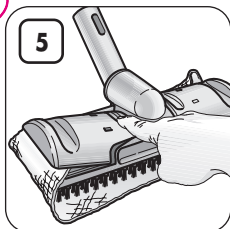

BEVESTIGING VAN DE HULPSTUKKEN

1. Bevestig de verbindingsslang aan de onderkant van het apparaat totdat de vergrendeling «klick».
 2. De hulpstukken worden bevestigd aan de pistoolgreep of op één of twee verlengstukken.
- Let op: Bij gebruik van de driehoekige of rechthoekige borstel het kniestuk er tussen plaatsen.

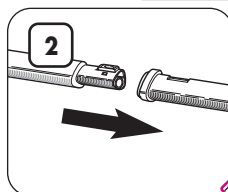

CS

Installation du coude de raccordement sur une brosse
Montage van het kniestuk op een borstel

- 3a. placez le bouton de verrouillage de la brosse en position 1
 - 3b. engagez le coude de raccordement
 - 3c. tournez-le vers la droite en appuyant pour qu'il se place dans son logement
 - 3d. redressez le coude de raccordement pour le placer dans l'axe
 - 3e. poussez le bouton de verrouillage pour le placer en
 - position 2 = coude de raccordement fixe
 - position 3 = coude de raccordement mobile
- Procédez en sens inverse pour retirer le coude de raccordement.

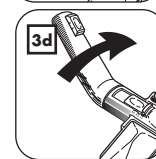
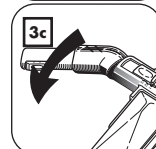
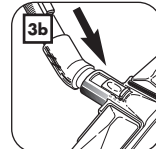
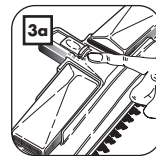

- 3a. Zet de vergrendelknop van de borstel op stand 1
- 3b. Breng het kniestuk aan.
- 3c. Draai deze naar rechts en druk hem op zijn plaats.
- 3d. Draai het kniestuk weer terug naar het midden.
- 3e. Druk op de vergrendelknop en zet hem op :
 - stand 2 = kniestuk vast
 - stand 3 = kniestuk beweegbaar

Ga in omgekeerde volgorde te werk om het kniestuk los te maken.

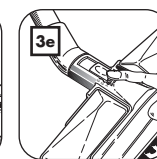

MISE EN PLACE DE LA CASSETTE ANTICALCAIRE

- Retirez le bouchon du réservoir d'eau en le dévissant (1/4 de tour).
- Placez la cassette anti-calcaire dans le réservoir d'eau vide.



Pour obtenir de la vapeur, la cassette anticalcaire doit obligatoirement être positionnée dans le réservoir.

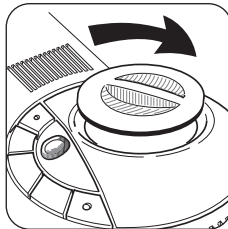
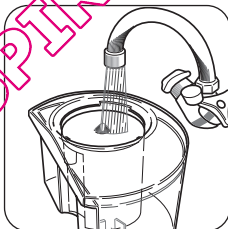
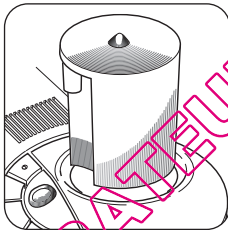
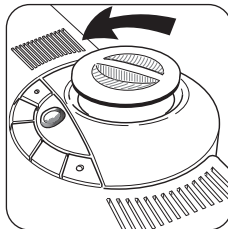

TYPE D'EAUX A UTILISER

Eaux acceptées : l'eau du robinet, l'eau déminéralisée ou distillée du commerce.

Eaux non autorisées : l'eau de pluie, l'eau de récupération du réfrigérateur ou congélateur, l'eau parfumée, l'eau fournie par votre adoucisseur si celui-ci fait appel à des sels régénérants (incompatibilité avec le système EMC).

REPLISSAGE DU RÉSERVOIR

- Versez de l'eau du robinet sur la cassette anticalcaire pour remplir le réservoir.
Le réservoir est amovible et se retire en le soulevant verticalement pour le remplir sous le robinet.
- Contrôlez que la cassette est bien enfoncée puis remplacez obligatoirement le bouchon du réservoir d'eau pour vous assurer que la cassette est bien mise en place.



Ne jamais remplir le réservoir avec de l'eau chaude.

Ne jamais ajouter à l'eau des produits à base d'alcool ou d'essence (parfum, eau de Cologne, essence de lavande, etc.).

HET PLAATSEN VAN HET ONTKALKINGSPATROON

- Draai de dop van het waterreservoir open (kwart slag).
- Plaats het ontkalkingspatroon in het lege waterreservoir.



Om stoom te verkrijgen, moet de ontkalkcassette zich verplichtend in het waterreservoir bevinden.

TE GEBRUIKEN WATER

Toegestaan: kraanwater, gedemineraliseerd of gedestilleerd water uit de winkel.

Niet toegestaan: regenwater, water gewonnen uit de koelkast of andere condensatie-apparaten, geparfumeerd water, of water uit de waterontharder indien deze werkt op basis van zuiveringszout (onverenigbaar met het EMC-systeem).

HET WATERRESERVOIR VULLEN

- Giet kraanwater over het ontkalkingspatroon en vul het reservoir.
Het reservoir is eveneens uitneembaar en is te verwijderen met een verticale beweging om onder de kraan te vullen
- Controleer of de cassette goed geplaatst is en sluit de dop weer op het waterreservoir.



Het reservoir nooit met warm water vullen.

Voeg nooit een vloeistof die alcohol bevat of eau de cologne, parfums e.d. aan het water toe.

MISE EN SERVICE

1. Branchez le câble d'alimentation sur le secteur.
Pour assurer votre propre sécurité, vérifiez que votre prise comporte une fiche de terre.
2. Appuyez sur le bouton Marche/Arrêt (suivant modèle).
3. A la mise sous tension, le témoin lumineux vert **A** clignote. L'appareil est prêt à émettre de la vapeur quand le témoin lumineux vert **A** est permanent.

NVT

4. Appuyez sur la gâchette vapeur qui se trouve sous le pistolet vapeur. De la vapeur se dégage alors tant que vous maintenez la gâchette vapeur appuyée. Pour arrêter l'émission de vapeur, relâchez tout simplement la gâchette vapeur.
5. Pour obtenir de la vapeur en continu, verrouillez la gâchette en position vapeur **A** à l'aide du système de blocage **B**.
6. Le pistolet vapeur est équipé d'un verrouillage de sécurité. Lorsque la gâchette est relâchée verrouillez-la à l'aide du système de blocage **B**. Ce dispositif de verrouillage permet d'empêcher un dégagement non voulu de vapeur en cas de manipulation incorrecte de l'appareil par un tiers ou par des enfants.

CS

7. Utilisez le bouton Marche/Arrêt vapeur placé sur la poignée pistolet pour demander de la vapeur.

Pour obtenir rapidement de la vapeur, choisissez le débit maximum.

- En cours d'utilisation, si le témoin lumineux vert clignote, l'émission de la vapeur est interrompue. Attendez que le témoin s'éclaire à nouveau pour demander de la vapeur.



En usage intensif, de la vapeur s'échappe encore après avoir relâché la gâchette vapeur.

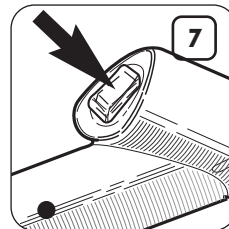
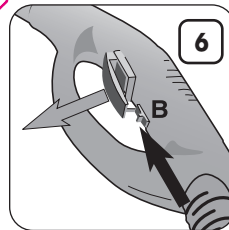
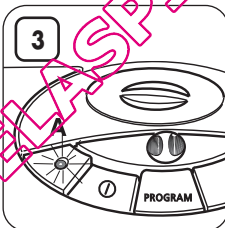
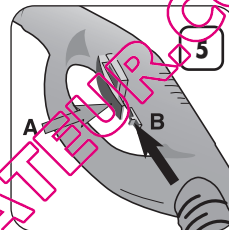
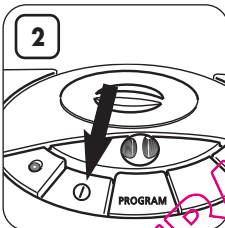
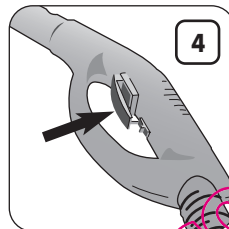
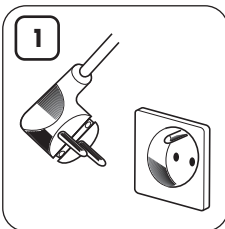

INGEBRUIKNAME

1. Steek de stekker in het stopcontact. Check voor uw eigen veiligheid of het stopcontact geaard is.
2. Druk op de AAN/UIT-knop
3. Wanneer het apparaat ingeschakeld wordt, gaat het groene controlelampje **A** knipperen. Het apparaat is gebruiksklaar wanneer het groene controlelampje **A** constant brandt.

NVT

4. Druk op de stoomknop die zich op het stoompistool bevindt. Er ontsnapt stoom zolang u de stoomknop ingedrukt houdt. Om de stoomafgifte te stoppen, laat u eenvoudigweg de stoomknop los.
5. Om continu stoom te verkrijgen, dient U de stoomknop in de **A** positie te brengen, dit door middel van het stoomblokkeersysteem **B**.
6. Het stoompistool is uitgerust met een veiligheidsvergendeling. Wanneer de knop ontgrendeld is, blokkeer deze dan door middel van het stoomblokkeersysteem **B**. Het vergrendelingsmechanisme voorkomt dat er ongewenst stoom vrijkomt indien het toestel onjuist gebruikt wordt door een derde of door kinderen.

CS

7. Gebruik de AAN/UIT-knop op de pistoolgreep voor het verkrijgen van stoom.

Kies de maximale stoomtoevoer voor het snel verkrijgen van stoom.

- Als het groene controlelampje tijdens het gebruik knippert, is de stoomafgifte onderbroken. Wacht tot het lampje opnieuw gaat branden voordat u opnieuw om stoom vraagt



Bij intensief gebruik ontsnapt er nog wat stoom nadat u de stoomknop losgelaten heeft.

CHOIX DU DEBIT VAPEUR

Pour le Nettoyage

Choix personnel

1. Pour chaque application, vous dosez le débit vapeur en tournant le variateur de vapeur. Aidez-vous du tableau des applications pour faire le meilleur choix.

Choix programme (suivant modèle)

2. En enclenchant la touche programme, c'est à la fois le débit et la température de la vapeur produite qui seront automatiquement réglés suivant l'une des 4 positions du variateur de vapeur
3. Lorsque la touche programme est enclenchée, le débit et la température vapeur sont réglés automatiquement en fonction de la position (de 1 à 4) choisie. Si vous changez de position, en passant de 1 vers 4 ou de 4 vers 1, il est possible que le voyant vert A clignote ceci jusqu'à ce que les valeurs pré réglées de débit et de température soient atteintes. L'appareil est prêt lorsque le voyant A devient permanent.
4. Chaque position correspond à plusieurs applications. Aidez-vous du tableau des applications pour faire le meilleur choix.

Pour le repassage

Fer à repasser optionnel adaptable au nettoyeur vapeur

Choix personnel

En tournant le variateur de vapeur, vous dosez le débit vapeur pour l'adapter au linge à repasser

Choix programme (suivant modèle)

En enclenchant la touche programme, c'est à la fois le débit vapeur et la température de la vapeur produite qui seront automatiquement réglés suivant l'une des 4 positions du variateur de vapeur (un tableau des applications accompagne le fer à repasser).

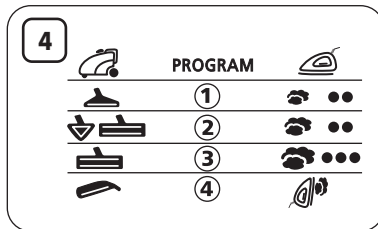
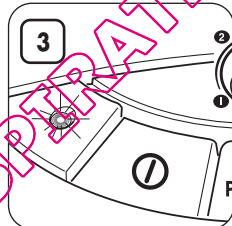
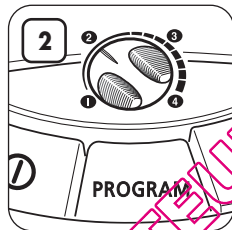
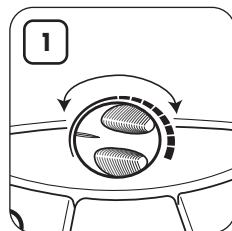

KEUZE STOOMTOEVOER

Voor het reinigen

Persoonlijke keuze

1. Voor iedere toepassing doseert u de stoomtoevoer door aan de stoomregelaar te draaien. Raadpleeg de toepassingstabel (pagina 16) voor de juiste keuze.

Programmakeuze (naargelang model)

2. Door op de programmaknop te drukken worden zowel de stoomtoevoer als de stoomtemperatuur automatisch ingesteld, al naar gelang de 4 standen op de stoomregelaar.
3. Wanneer men de "Program" toets inschakelt, worden daarbij stoomdebiet en temperatuur van de stoom in functie van de gekozen stand (van 1 tot 4) automatisch geregeld. Wanneer men deze stand verandert van 1 tot 4 of van 4 tot 1, dan zal het groene licht A knipperen totdat de geprogrammeerde waarden voor stoomdebiet en temperatuur bekomen zijn. Het toestel is gebruiksklaar wanneer het groene licht A permanent brandt.
4. Elke stand komt overeen met meerdere toepassingen. Raadpleeg de toepassingstabel voor de juiste keuze.

Voor het strijken

Een aangepast strijkijzer is als optie beschikbaar.

Persoonlijke keuze

Doseer de stoomtoevoer naargelang het te strijken wasgoed door aan de stoomregelaar te draaien.

Programmakeuze (naargelang model)

Door op de programmaknop te drukken worden zowel de stoomtoevoer als de stoomtemperatuur automatisch ingesteld, alnaargelang één van de 4 standen op de stoomregelaar (bij het strijkijzer bevindt zich een toepassingstabel).

EMC : Contrôle électronique de l'eau

Le système électronique EMC contrôle l'efficacité de la cassette anticalcaire en mesurant en permanence l'absence de minéraux dans l'eau filtrée. Ainsi le système EMC permet de supprimer tout risque d'entartrage.

Avertisseur de changement de la cassette anticalcaire

- Le système EMC déclenche automatiquement le témoin lumineux **B** pour avertir :
 - Rouge clignotant : il faut bientôt procéder au changement de la cassette anticalcaire.
 - Rouge permanent : L'appareil ne produit plus de vapeur. Il faut obligatoirement changer la cassette anticalcaire.

Changement de la cassette anticalcaire

- Placez le bouton Marche/Arrêt sur Arrêt pour que le témoin lumineux **B** s'arrête de clignoter.
- Remplacez la cassette anticalcaire en la soulevant par la partie raccordement.
- Placez le bouton Marche/Arrêt sur Marche.



Attention : L'appareil ne peut fonctionner que si la cassette anticalcaire est bien mise en place. Pour obtenir rapidement de la vapeur, choisissez le débit maximum.

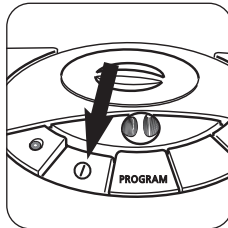
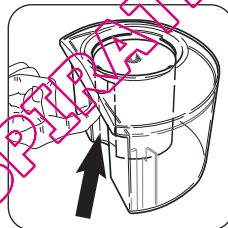
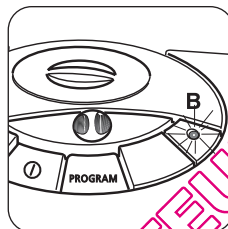

EMC Elektronische water controle

Het elektronische EMC-systeem controleert de werking van het ontkalkingspatroon door voortdurend het gefilterde water op mineralen te controleren. Op deze wijze kan het EMC-systeem het risico van kalkaanslag vermijden.

Waarschuwing voor het verwisselen van het ontkalkingspatroon

- Het EMC-systeem schakelt automatisch het controlelampje **B** in om te waarschuwen :
 - Rood knipperlicht : u moet binnenkort het ontkalkingspatroon verwisselen.
 - Permanent rood licht : Het apparaat produceert geen stoom meer. U moet onmiddellijk het ontkalkingspatroon verwisselen.

Verwisselen van het ontkalkingspatroon

- Schakel het toestel UIT, zodat het controlelampje B stopt met knipperen.
- Verwijder het ontkalkingspatroon door deze op te tillen bij het verbindingstuk.
- Schakel het toestel weer AAN.



LET OP : Het apparaat funktioneert alleen als het ontkalkingspatroon goed op zijn plaats zit. Kies voor een maximale stoomtoevoer voor het snel verkrijgen van stoom.

RECOMMANDATIONS

Avant chaque utilisation, vaporisez quelques secondes (débit de vapeur maxi) pour chasser l'eau de condensation qui pourrait stationner dans la gaine de liaison.

APPLICATIONS

Grande brosse rectangulaire

• Sols lisses :

- Chiffonnette fixée aux 4 coins.

Pour nettoyer les sols très sales, passez la brosse directement sur le sol sans forcer sur les poils puis essuyez avec la chiffonnette.

Pour les parquets vitrifiés, marbres et les sols délicats, placez la chiffonnette sous la brosse.
Attention : la vapeur décape les sols cirés.

• Tapis et moquettes :

- Chiffonnette fixée aux quatre coins pour l'entretien courant.

- Chiffonnette fixée aux deux coins pour les sols plus sales.

Passez la brosse en la tirant vers vous (la vapeur décroche la saleté et les poils de la brosse l'entraînent vers la surface).

Poussez la brosse dans l'autre sens avec la chiffonnette pour récupérer les saletés.

Avant l'entretien à la vapeur, l'utilisation de l'aspirateur permet la récupération des poussières les plus lourdes.

Petite brosse triangulaire

Elle s'utilise comme la grande brosse rectangulaire équipée de la chiffonnette mais adaptée pour :

- l'entretien des petites surfaces,
- le défroissage vertical des tissus,
- le nettoyage des petites surfaces vitrées.



Program



Vario



Program



Vario



AANBEVELING

Voor ieder gebruik: Stoom gedurende enkele seconden (maximale stoomtoevoer) om het condenswater dat zich eventueel in de verbindingsslang bevindt, te verwijderen.

TOEPASSINGEN

Grote rechthoekige borste

• Gladde vloeren :

Doek op de vier punten vastzetten.

Om zeer vuile vloeren te reinigen gebruikt u de borstel rechtstreeks op de vloer, zonder te hard te drukken, vervolgens drogen met de doek.

Bevestig de doek onder de borstel voor het reinigen van gecoate parketvloeren, marmer en delicate vloeren.

Opmerking : Stoom tast de waslaag van geboende vloeren aan.

• Voor kleden en tapijten :

Doek in de vier hoeken vastmaken voor gewone reiniging en in de twee hoeken voor reiniging van zeer vuile vloeren.

Beweeg de borstel door deze naar u toe te trekken (de stoom maakt het vuil los en de haren van de borstel brengen het naar de oppervlakte). Druk op de doek om het vuil op te nemen.

Het gebruik van de stofzuiger vóór het gebruik van de stoomreiniger zorgt ervoor dat het grootste stof/vuil verwijderd wordt.

Kleine driehoekige borstel

Wordt op dezelfde wijze gebruikt als de grote rechthoekige borstel, met een doek, maar wordt gebruikt voor :

- het onderhoud van kleine oppervlakken,
- het verticaal ontkreukken van stoffen,
- het reinigen van kleine glazen oppervlakken.



Raclette à vitres

Utilisez l'accessoire spécialement équipé d'une raclette :

- vaporisez une large surface vitrée,
- passez la raclette du haut vers le bas pour nettoyer.

Conseil : Essuyez l'eau et les saletés accumulées sur la raclette avant chaque passage.

En hiver, préchauffez la vitre en passant le jet vapeur à environ 10 cm.

Buse à jet concentré

L'accessoire est utilisé pour :

- nettoyer ou dépolir les endroits difficiles d'accès,
- nettoyer grâce à la force du jet, des saletés formant de taches rebelles,
- dégivrer les appareils réfrigérants.

Lance haute pression

L'accessoire permet d'atteindre les endroits difficiles d'accès, idéal pour le nettoyage des volets, des radiateurs, etc ...

Attention : Ne pas toucher la partie métallique de la lance pendant l'utilisation. Celle-ci est très chaude. Risque de brûlure.

Décolleuse de papiers peints

Cet accessoire a été spécialement étudié pour décoller sans difficulté les papiers peints. Vous disposez ainsi d'une véritable décolleuse professionnelle.

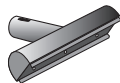

Program



Vario

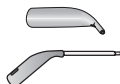
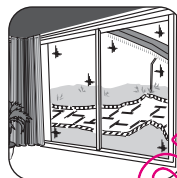

Program



Vario

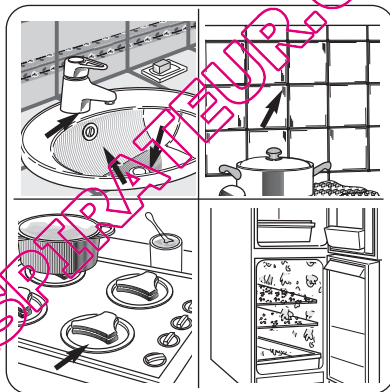

Program



Vario

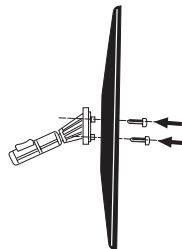

Ruitenwisser

Gebruik het hulpstuk dat speciaal is uitgerust met een ruitenwisser :

- Stoom het glas oppervlak,
- Beweeg de ruitenwisser van boven naar beneden voor het reinigen.

Tip : Verwijder voor iedere volgende strek het water en het vuil van de wisser.

Verwarm de ruit in de winter voor door op ongeveer 10 cm afstand stoom te spuiten.

Mondstuk voor geconcentreerde straal

Dit hulpstuk wordt gebruikt voor :

- het reinigen of stofvrij maken van moeilijk bereikbare plekken,
- het reinigen van hardnekkige vlekken dankzij de kracht van de straal,
- het ontdooien van koelapparaten.

Hoge-druk spuitstuk

Hulpstuk waarmee u zelfs de moeilijkste plaatsen kunt bereiken, ideaal voor het reinigen van jaloezieën, luiken, radiatoren enz.

Opgepast ! : Nooit het metaal gedeelte van het spuitstuk aanraken wanneer deze in gebruik is. Deze is zeer heet. Risiko tot brandwonden.

Behanglosweker

Speciaal ontworpen om gemakkelijk behangpapier van de wand te verwijderen.

U bent aldus in het bezit van een echt professioneel behang afstoomapparaat.

QUE FAIRE SI...

ANOMALIES	CAUSES	REMEDES
Aucun voyant ne s'allume.	- Mauvaise alimentation - Autres	- Contrôlez les prises de courant et l'alimentation de votre secteur. - Voyez votre revendeur.
Le nettoyeur ne chauffe pas	- Appareil non branché ou à l'arrêt - Autres	- Branchez l'appareil. Appuyez sur le bouton M/A. - Voyez votre revendeur.
La vapeur ne sort pas	- Le réservoir est vide - Le réservoir n'est pas en place ou est mal mis en place - Il n'y a pas de cassette anticalcaire - La cassette anticalcaire n'est pas placée correctement au fond du réservoir - Appareil avec EMC : Le témoin est allumé - Autres	- Appuyez sur la gâchette ou le bouton M/A vapeur du pistolet. - Remplissez le réservoir. - Engagez le réservoir et remplacez le bouchon du réservoir. - Mettez une cassette anticalcaire dans le réservoir. - Contrôlez la bonne mise en place de la cassette anticalcaire. - Remplacez le bouchon du réservoir - Remplacez la cassette. - Voyez votre revendeur.
Bruit particulier dans l'appareil	- Il n'y a plus d'eau dans le réservoir - Le réservoir n'est pas en place ou est mal mis en place	- Remplissez le réservoir. - Engagez le réservoir et remplacez le bouchon du réservoir.
La production de vapeur s'arrête	- Utilisation intensive de vapeur.	- Attendez que le voyant vert de chauffe du générateur soit allumé en permanence.

ENTRETIEN

- Pour nettoyer la coque plastique de l'appareil, nous vous recommandons l'utilisation d'un chiffon humide. Eviter l'usage de savon ou produit détergent qui pourrait endommager la superficie du plastique.

ONREGELMATIGHEDEN VERHELPEN

PROBLEEM	OORZAAK	HERSTEL
Geen enkel controlelampje brandt.	- Slechte aansluiting - Andere oorzaak	- Kijk na of de kabel goed in het stopcontact zit - Contacteer uw dealer
Het toestel wordt niet warm	- Stekker niet in het stopcontact of Aan/Uit-knop niet ingeschakeld - Andere oorzaak	- Stekker in het stopcontact steken en op de Aan/Uit-knop drukken. - Contacteer uw dealer
Er komt geen stoom uit het strijkijzer	- Geen water meer in het reservoir - Reservoir niet of slecht in zijn vak geplaatst - Er is geen ontkalkingspatroon in het reservoir - Het ontkalkingspatroon is verkeerd geplaatst of zit niet goed op de bodem van het reservoir - Apparaat met EMC : Het controlelampje knippert - Andere oorzaak	- Druk op de stoomknop of druk op de AAN/UIT-knop stoom op de pistoolgreep - Reservoir vullen - Reservoir korrekt aanbrengen. Draai de dop weer op het waterreservoir - Doe een ontkalkingscassette in het reservoir - en kijk na of het ontkalkingspatroon korrekt geplaatst is - Verwissel de cassette - Contacteer uw dealer
Het apparaat maakt een vreemd geluid	- Geen water meer in het reservoir - Reservoir niet of slecht in zijn vak geplaatst	- Reservoir vullen - Reservoir korrekt aanbrengen. Doe de dop weer op het waterreservoir
De stoomafgifte is onderbroken	- Intensief gebruik of stoom	- Wacht tot het controlelampje van de generator permanent brandt.

ONDERHOUDEN

- Gebruik voor het reinigen van de buitenkant van het apparaat alleen een vochtige doek. Vermijd oplosmiddelen of reinigingsmiddelen die het plastic oppervlak kunnen beschadigen.

WICHTIGE SICHERHEITSHINWEISE

- Beim Gebrauch des Bügelsystems sollten folgende Sicherheitsvorkehrungen beachtet werden
- Nehmen Sie das Gerät nicht in Betrieb, ohne die Gebrauchsanweisung zu lesen.
- Verwenden Sie diesen Apparat nur für die Anwendung, für die er vorgesehen ist : Reinigung mit Wasserdampf, Bügeln und Entknittern (Gerät mit Bügeleisen).
- Bevor das Gerät das erste Mal ans Stromnetz angeschlossen wird, muss sichergestellt sein, dass die Netzspannung mit der Angabe auf dem Typenschild übereinstimmt.
- Zur eigenen Sicherheit nur geerdete Steckdose benutzen.
- Das Gerät darf nie unbeaufsichtigt gelassen werden, während es ans Netz angeschlossen ist. Auch bei kurzzeitigem Verlassen des Raumes Netzstecker ziehen.
- Wenn andere Geräte mit hohem Stromverbrauch gleichzeitig ans Netz angeschlossen werden, kann dies zu einer Überlastung führen.
- Stecker nie am Kabel aus der Steckdose ziehen.
- Das Kabel von heißen Flächen fernhalten.
- Der Reiniger darf bei beschädigter Anschlußschnur, undichtem Wasserbehälter oder Beschädigungen nicht verwendet werden. Um jedes Risiko von elektrischen Schlägen auszuschließen, den Reiniger nicht auseinandernehmen. Nehmen Sie mit ihrem DOMENA Kundendienst Kontakt auf, um den Apparat überprüfen oder reparieren zu lassen.
- Wenn bei der Benutzung des Reinigers Kinder anwesend sind, mit größter Vorsicht vorgehen. Den Apparat nicht ohne Überwachung angeschlossen lassen und ihn von Kindern unzugänglich aufbewahren.
- Der Gebrauch von solchen Geräten ist nicht vorgesehen für Personen (inklusive Kinder) deren körperliche, sensorische oder geistige Kapazitäten oder deren mangelnde Erfahrung oder Kenntnisse sie nicht in die Lage versetzt, diese Geräte ohne Überwachung oder Vorerklärung in voller Sicherheit zu benutzen.
- Das Gerät darf nie unbeaufsichtigt gelassen werden, während es ans Netz angeschlossen ist.
- Wenn ein Verlängerungskabel nötig ist, eine Schnur mit 10 A verwenden. Das Kabel zur Verlängerung so anschließen, daß man nicht darüber stolpern oder den Apparat abschalten kann. Das Kabel muß eine Erdung aufweisen.
- Zur Verlängerung des Stromkabels nur ein 10 Ampere Kabel verwenden. Darauf achten, dass das Kabel so auf den Boden gelegt wird, dass man nicht darüber stolpern kann, oder dass man es nicht versehentlich herausziehen kann. Das Kabel muss mit einem Erdleiter ausgestattet sein.
- Tauchen Sie ihr Gerät niemals ins Wasser oder in jegliche andere Flüssigkeit, auch nicht teilweise.
- Nur Zubehörteile von DOMENA verwenden.
- Wenn der Tank beim Nachfüllen von Wasser nicht aus dem Apparat genommen wird, muß der Stecker herausgezogen werden.
- Den Reiniger nicht auf Treppenstufen oder dort hinstellen, wo er nicht stabil steht oder die Gefahr eines Umfallens besteht.
- Den Reiniger vor Witterungseinflüssen geschützt aufbewahren.
- Jeder Apparat, der nicht mehr funktionstüchtig ist, muß unbedingt vor dem Wegwerfen endgültig unbenutzbar gemacht werden, z.B. durch Abschneiden des Steckers.
- Reparaturen nur vom Fachmann ausführen lassen. Bei nicht fachgerechter Reparatur entfällt der Garantieanspruch.
- Jede Zuwiderhandlung durch eine unbefugte Person hebt die Gültigkeit der Garantie auf.

IMPORTANT ADVICE

- When using the machine, the following basic precautions should be taken :
- Read carefully the user instructions before using the appliance.
- Use the appliance only for its intended purpose, i.e. steam cleaning, ironing and smoothing (appliance with iron).
- Before connecting your iron to the mains, make sure that your mains voltage corresponds to the voltage indicated on the rating plate.
- Use a mains supply which has an earth connection, for your own safety.
- To avoid a circuit overload, do not operate another high wattage appliance on the same circuit.
- Never plug in or pull the plug from the socket with wet hands.
- Make sure that the power cable does not touch any hot surfaces.
- When unplugging the machine, pull the plug, not the cable.
- Do not use the iron if it is damaged, if it leaks, or if the power cable is damaged. To avoid any risk of electric shocks, do not dismantle your iron. Take it to your nearest After Sales Service dealer for servicing or repair.
- If an extension lead is absolutely necessary, a 10 amp cable should be used. Ensure no one can trip over or unplug the extension lead. It must be fitted with an earth connection.
- Do not leave the appliance unattended when it is switched on.
- Great care must be taken when ironing in the presence of children. Do not leave iron unattended whilst switched on.
- This appliance is not intended for use by persons (including children) with reduced physical, sensory or mental capabilities, or lack of experience and knowledge, unless they have been given supervision or instruction concerning use of the appliance by a person responsible for their safety.
- Never immerse the machine in water or other liquids, not even partially.
- Use only DOMENA accessories.
- If you fill the water tank without removing it from its compartment in the appliance, it is essential to unplug the appliance first.
- Do not leave the appliance on stairways or other unstable areas where it might be knocked over.
- Do not store the appliance out of doors or where there is a risk of frost.
- Any appliance that is no longer usable must be neutralised before being thrown away : cut off the power lead.
- For any repair, take your machine to a registered after-sales service centre, so that the repair will be in accordance with the standards indicated in this instruction book.
- Any repair done by an unauthorized person would cancel the warranty.

WICHTIGE HINWEISE

- Nie bei leerem Wasserbehälter die Dampftaste betätigen da dies zur Beschädigung der Pumpe führen kann.
- Nie dem Wasser Zusatzstoffe auf Alkoholbasis oder Parfumextrakte, Kölnisch Wasser usw. zufügen, auch keine Reinigungsprodukte oder Fleckenenferner.
- Den Dampfstrahl nicht auf Tiere oder Menschen richten. Der ausströmende Wasserdampf ist sehr heiß und kann zu schweren Verbrennungen führen.
- Den Dampfstrahl nicht auf elektrische Anschlüsse, Installationen und Geräte richten, auch nicht auf den Reiniger.
- Wechseln Sie das Zubehör während der Dampfabgabe nicht aus.

BENUTZUNGSVORSCHRIFTEN

- Die Stärke des Dampfstrahls (Dampfmenge) oder seine Hitze (Temperatur) können auf der zu reinigenden Unterlage oder Fläche Schaden anrichten. Aufgrund der hohen Temperatur oder zu großer Dampfmenge können Sie Klebstoffe lösen, Lacke und Farben abbeizen, Entfärben, Entwachsen, Verformen oder Schmelzen.
- Wenn Sie nicht sicher sind, daß das zu behandelnde Material mit der Hitze oder Dampfmenge ohne Schaden gereinigt werden kann, prüfen Sie an einer versteckten Stelle das entsprechende Material.
- Die Beispiele im Abschnitt Anwendungen können Ihnen hier Hinweise geben, sind jedoch nicht grundsätzlich und auf alles anwendbar.
- DOMENA übernimmt keine Verantwortung für Schäden, die an Materialien, Gegenständen oder Personen auf Grund einer falschen Anwendung des Dampfreinigers entstehen können.



ACHTUNG ! Verbrennungsgefahr durch heiße Flüssigkeit

Der Hersteller behält sich vor, die vorgestellten Modelle, ihre Kennzeichen und ihre Zubehörteile zu ändern.

Gerät entspricht den Normen der europäischen Richtlinie für Niederspannung 73/23/CEE bezüglich der Sicherheit, und der Richtlinie CEM 89/336/CEE, abgeändert durch 93/68/CEE, bezüglich der elektromagnetischen Kompatibilität.

IMPORTANT

- Never call for steam when the water tank is empty ; you run the risk of damaging the pump.
- Never add alcohol-based products (perfumes, eau de cologne, etc) to the water.
- Do not use cleaning products or other detergents or stain removers.
- Do not point the jet of steam at an animal or person. The steam is extremely hot and could cause serious burns.
- Do not point the jet of steam in the direction of any electrical plugs or equipment, including the cleaning appliance itself.
- Do not change the attachments whilst the appliance is emitting steam.

PRECAUTIONS

- Steam or steam pressure may : loosen, detach, discolour, deform or melt the surface to be cleaned.
- Always check heat and humidity resistance of the material to be cleaned by carrying out a preliminary test on a hidden surface.
- The illustrations provided in the «applications» section are intended as examples only and are by no means comprehensive.
- Domena cannot be held responsible for any damage to material, animals, or persons due to improper use of steam.



CAUTION : Risk of scalding by hot water

The manufacturer reserves the right to make changes and alterations to the product without prior notice.

The appliance which you have just purchased complies with the terms of European Directive 73/23 EEC relating to safety and low voltage, and with Directive CEM 89/336/EEC regarding electromagnetic compatibility as amended by 93/68/EEC

WICHTIGE TEILE

Beschreibung des Gerätes

1. Abnehmbarer Wasserbehälter
2. Verschluss Wasserbehälter
3. Anzeigenleuchte für Stromanschluss und Temperaturkontrolllampe des Dampferzeugers
4. Ein/Ausschalter, Stromanschluss des Gerätes (je nach Modell)
5. Regler für die Dampfabgabe min. - max.
6. NVT 150T - 200T - CS4: Schalter ohne Funktion
6. NVT 300T - 400T - CS6: Druckschalter Dampf, 2 Einstellungen:
- Schalter nicht gedrückt = Dampfabgabe einstellbar (von Hand)
- Schalter gedrückt = Zugang zum Programm
7. Anzeigenleuchte: rot - Kalkfilter muss ausgetauscht werden
8. Tragegriff
9. Anschluss für:
a) den Schlauch für das Zubehör des Dampfreinigers
b) das Bügeleisenkabel (Sonderzubehör)
11. Deckel des Behälters für das Zubehör mit Vertiefungen zum Öffnen und Schließen

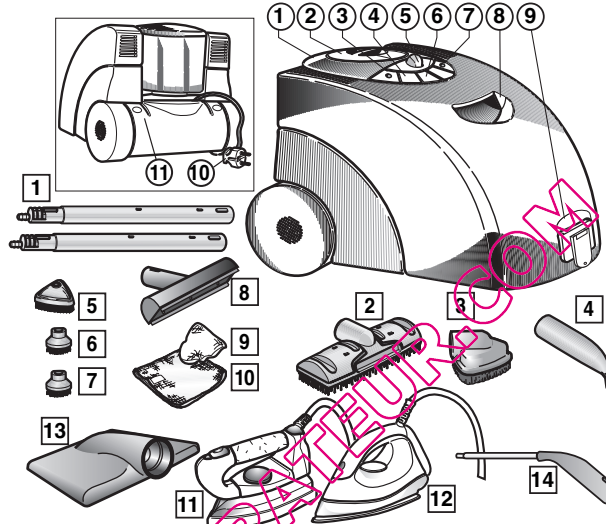

DESCRIPTION

Key to Controls

1. Detachable water tank
2. Water tank cap
3. «On/Off» indicator light and steam generator pilot light
4. «On/Off» button (according to model)
5. Steam output level control
6. NVT 150T - 200T - CS4 : No function
6. NVT 300T - 400T - CS6 : two-position steam button
- button up (manual) = variable steam flow
- button down = access to programmed steam control
7. Indicator light :
red = change anti-scale cartridge
8. Carrying handle
9. Connection point for
a) flexible hose for accessories
b) for optional iron
10. Power lead
11. Storage compartment cover

Zubehör

Je nach Modell können die mitgelieferten Zubehörteile variieren

1. Verlängerungsrohre
2. Große rechteckige Bürste
3. Dreieckige Bürste
4. Düse für konzentrierten Strahl
5. Dreieckiges Bürstchen
6. Rundes Bürstchen
7. Rundes Metallbürstchen
8. Fensterwischer
9. Dreieckiger Wischlappen
10. Rechteckiger Wischlappen
11. Profi-Bügeleisen
12. Inox-Bügeleisen
13. Tapetenablöser
14. Dampfanlage

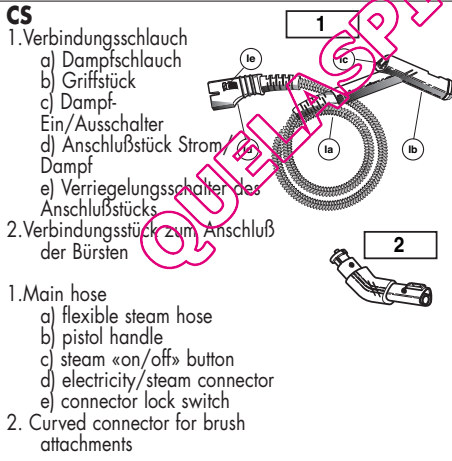

- CS**
1. Verbindungsschlauch
a) Dampfschlauch
b) Griffstück
c) Dampf-Ein/Ausschalter
d) Anschlussstück Strom/ Dampf
e) Verriegelungsschalter des Anschlussstücks
 2. Verbindungsstück zum Anschluss der Bürsten
- CS**
1. Main hose
a) flexible steam hose
b) pistol handle
c) steam «on/off» button
d) electricity/steam connector
e) connector lock switch
 2. Curved connector for brush attachments

NVT

1. Verbindungsschlauch
a) Dampfschlauch
b) Griffstück
c) Dampfschalter
d) Blockierungstaste
e) Anschlussstück Strom/ Dampf
 2. Verbindungsstück zum Anschluss der Bürsten
- NVT**
1. Main hose
a) flexible steam hose
b) pistol handle
c) steam trigger
d) steam safety lock
e) electricity/steam connector
 2. Curved connector for brush attachments

Accessories

May vary according to model

1. Extension tubes
2. Large rectangular brush
3. Triangular brush
4. Concentrated steam jet nozzle
5. Small triangular brush
6. Small round brush
7. Small round brush (brass)
8. Window Wiper
9. Triangular cleaning loth
10. Rectangular cleaning cloth
11. Professional iron
12. Domestic iron
13. Wallpaper stripper
14. Long steam lance

ANSCHLIESSEN DER ZUBEHÖRTEILE

1. Den Verbindungsschlauch unten am Apparat anschließen, bis Sie ein "Klick" hören.
 2. Die Zubehörteile werden auf dem Griffstück oder an einem oder zwei Verlängerungsrohren angebracht.
- Achtung: bei Benutzung der rechteckigen oder dreieckigen Bürste muss das Verbindungsstück dazwischen angebracht werden.

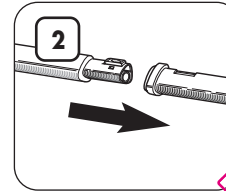
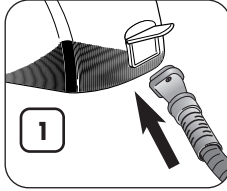

1. Attach main hose to connection point : a click indicates that it is locked in position.
 2. The accessories may be attached to the pistol handle or to an extension tube.
- NB : when using the rectangular or triangular brush, remember to first insert the curved connector.

NVT

Anbringen des Verbindungsstücks an einer Bürste
Attaching the curved connector to a brush

3. Nehmen Sie die Bürste, deren Borsten nach unten stehen, in die eine Hand und stecken Sie mit der anderen Hand das Verbindungsstück (nach unten gerichtet) auf die Bürste.
4. Danach drehen Sie das Verbindungsstück um 180 Grad.
Um das Verbindungsstück zu lösen, gehen Sie in umgekehrter Reihenfolge vor.

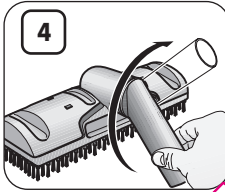
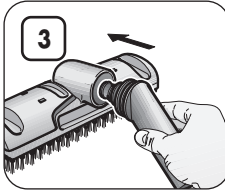

3. Take the brush with the bristles facing downwards in one hand and insert the connector (pointing downwards) into the brush with the other hand.
4. Now turn the connector by 180 degrees.

To release the connector reverse this procedure

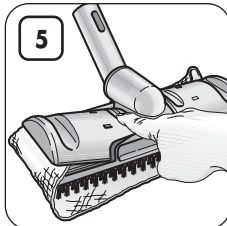

5. Anbringen des Wischlappens auf die rechteckige Bürste

Auf das eine Ende der Klemme drücken, um sie zu öffnen und den Wischlappen leicht einklemmen zu können.

5. Attaching cloth to the rectangular brush

Press down on end of clamp ; secure cloth under clamp ; release clamp.

CS

Anbringen des Verbindungsstücks an einer Bürste
Attaching the curved connector to a brush

- 3a. Den Verriegelungsknopf der Bürste auf 1 stellen,
- 3b. das Verbindungsstück einstecken
- 3c. es unter leichtem Druck nach rechts drehen, damit es korrekt einrastet
- 3d. das Verbindungsstück nach oben drehen, damit es gerade steht
- 3e. den Verriegelungsschalter in folgende Einstellungen schieben
 - Stellung 2 = Verbindungsstück fest
 - Stellung 3 = Verbindungsstück beweglich

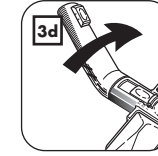
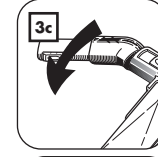
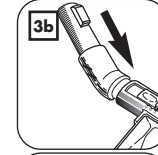
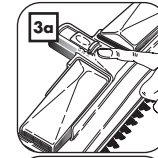

- 3a. Move the locking switch to position 1.
- 3b. Insert the curved connector.
- 3c. Turn it to the right and press it into the brush.
- 3d. Straighten up the curved connector as shown.
- 3e. Move the locking switch to position 2 = fixed position or position 3 = swivel position

To release the connector reverse this procedure.

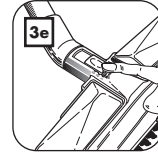

Um das Verbindungsstück zu lösen, gehen Sie in umgekehrter Reihenfolge vor.

EINSETZUNG DER KALKFILTERKARTUSCHE

1. Vor der ersten Inbetriebnahme muss die Kalkfilterkartusche ca. 15 Min. im Wassertank gewässert werden.
 2. Bei der Inbetriebnahme: Beim Drücken der Dampftaste (Dampfmengenregler auf „voll“ stellen, kein Programm eingeben) kommt der Dampf dann nicht sofort, sondern durch den Umstand, dass das Wasser erstmalig durch die Kalkfilterkartusche gezogen wird, „stottert“ die Dampfproduktion zuerst ein wenig und entfaltet erst nach mehrmaligem bzw. dauerhaftem Drücken der Dampftaste seine volle Kraft.
 3. Bei späteren Anwendungen: Wenn die Kalkfilterkartusche dann einmal komplett durchnässt ist, kommt der Dampf immer sofort.
- Den Verschluss des Wassertanks durch 1/4 Drehung heraus schrauben und abnehmen.
 - Den Kalkfilter in den leeren Wassertank einführen.



Die Kalkfilter-Kartusche muss im Wassertank gut eingesetzt werden, damit Dampf erzeugt werden kann.

WASSERQUALITÄT

Verwendet werden darf: Leitungswasser, destilliertes Wasser für Bügelgeräte oder eine Mischung daraus.

Nicht verwendet werden darf: Regenwasser, Kondenswasser von Wäschetrockner, Abtawasser vom Kühlschrank oder ähnlichen Geräten, Wasser, das von einem Enthärter geliefert wird, falls dieser mit Regenerierungssalzen arbeitet (diese sind mit dem EMC-System unvereinbar).

FÜLLEN DES WSSERTANKS

- Beim Füllen des Tanks das Wasser aus dem Hahn über den Kalkfilter fließen lassen.
Um den Tank unter dem Wasserhahn füllen zu können, muss er senkrecht aus dem Apparat herausgenommen werden.
- Kontrollieren Sie, ob der Kalkfilter fest eingelegt ist, dann den Verschluss wieder auf den Tank schrauben.



Füllen Sie den Wassertank nie mit warmem Wasser!
Dem Wasser nie alkoholhaltige Mittel oder Essenzen (Parfum, Kölnisch Wasser, Lavendlessenz usw.) beifügen.

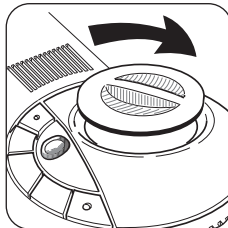
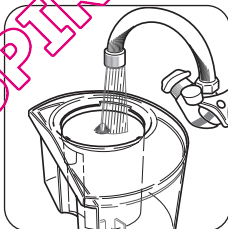
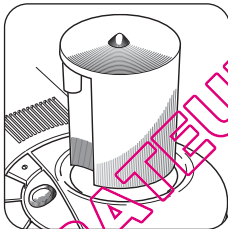
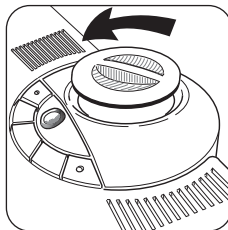

INSERTING THE ANTI-SCALE CARTRIDGE

- Unscrew and remove the water tank cap (quarter revolution).
- Insert the anti-scale cartridge into the empty tank.



To obtain steam, the anti-scale cartridge must be inserted into the water tank.

TYPES OF WATER

You can use : tap water, distilled water for irons, and water produced by a condenser tumble drier provided that it is filtered (e.g. through a coffee filter).

Do not use : Rain water, water from the fridge, water from any evaporator appliance, water supplied by your water softener if it indicates that the regenerating salts need replacing (incompatibility with the EMC system).

FILLING THE WATER TANK

- With the anti-scale cartridge in place fill up the tank with tap water.
The tank is detachable : lift vertically to remove and place directly under tap for filling.
- Push the anti-scale cartridge firmly down in the tank and replace the tank cap. Reseat tank in cleaner, ensuring tank is fully home.



Never fill the reservoir with hot water.
Never add products containing alcohol or essences (perfume, eau de Cologne, lavender essence...) to the water.

INBETRIEBNAHME

1. Das Anschlusskabel in die Steckdose stecken. Zu Ihrer eigenen Sicherheit darauf achten, dass die Steckdose geerdet ist.
2. Zum Einschalten auf den Ein/Ausschalter drücken (je nach Modell). Zum Ausschalten erneut auf den Schalter drücken.
3. Wenn man das Gerät ans Netz anschließt, blinkt die grüne Anzeigenleuchte A. Das Gerät kann Dampf abgeben, wenn die grüne Anzeigenleuchte A ununterbrochen leuchtet.

NVT

4. Den Dampfschalter an der Dampfpistole drücken. Es strömt solange Dampf aus, wie der Dampfschalter gedrückt wird. Zum Beenden den Dampfschalter einfach loslassen.
5. Um Dauerdampf zu erhalten, drücken Sie die Dampfaste (Position A) und verriegeln Sie sie mit der Blockierungstaste B.
6. Die Dampfpistole ist mit einer Sicherheitsverriegelung ausgestattet. Um die Sicherheitsverriegelung zu aktivieren, lassen Sie die Dampfaste los und blockieren Sie sie mit der Blockierungstaste B. Die Sperre verhindert ungewollten Dampfaustritt bei unsachgemäßem Umgang mit dem Gerät durch Dritte oder durch Kinder.

CS

7. Drücken Sie den Dampf Ein/ Ausschalter auf dem Griffstück, um Dampf zu erhalten.

Um schnell Dampf zu erhalten, wählen Sie die maximale Dampfabgabe.

- Falls die grüne Anzeigenleuchte im Laufe der Benutzung blinkt, ist die Abgabe des Dampfes unterbrochen. Die Leuchte muss erneut aufleuchten, bevor Sie wieder Dampf erhalten können.



Wichtiger Hinweis: Bei intensivem Gebrauch kann noch Dampf austreten, nachdem Sie die Dampfaste losgelassen haben.

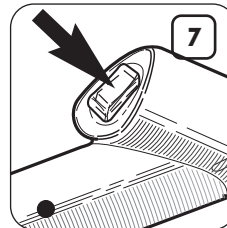
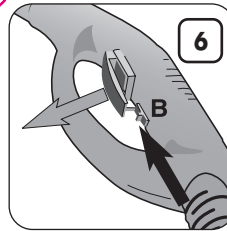
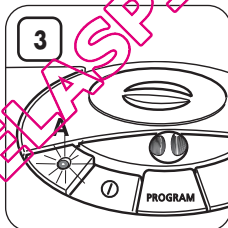
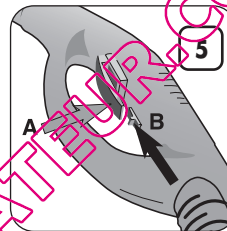
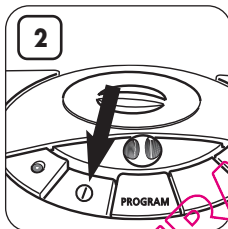
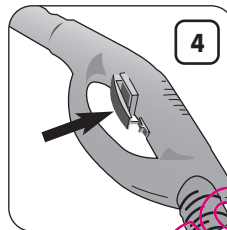
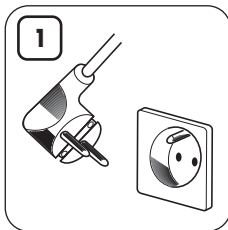

GETTING STARTED

1. Connect the power lead to the mains.
2. Press "on/off" button to down position to switch on (according to model). Press again to switch off.
3. When switching on, the green pilot light A flashes. When the green pilot light A stays on permanently, the appliance is ready to dispense steam.

NVT

4. Press the steam trigger on the steam gun. Steam will be released as long as the steam trigger is used. Just release the steam trigger to stop.
5. To obtain continuous steam (maximum steam output), lock the steam trigger in A position with locking device B.
6. The steam gun is provided with a safety lock. The steam gun is provided with a safety lock. When the steam trigger is released, lock it with locking device B, and this prevents accidental steaming. This prevents any accidental or inappropriate discharge or use steam especially when children are near.

CS

7. Press the "on/off" button on the pistol handle to ask for steam.

To obtain steam quickly, select the maximum steam position on the steam regulator.

- If the green indicator light flashes during use, the supply of steam is interrupted. Wait until the indicator light illuminates again before requesting steam.



Please note : After long periods of steaming there may be some residual steam emitted after.

WAHL DES DAMPFDURCHLAUFS

Zum Reinigen

Einstellung von Hand

1. Für jede Anwendung dosieren Sie Dampfabgabe durch Drehen des Dampfreglers. Nehmen Sie zum richtigen Einstellen die Anwendungstabelle (Seite 16) zu Hilfe.

Einstellung mit Hilfe von Programmen (je nach Modell)

2. Nach Einschalten des Programm-Schalters werden Dampfabgabe und Temperatur des Dampfes durch die Wahl einer der 4 möglichen Positionen des Dampfreglers automatisch geregelt.
3. Wenn die Programmtaste gedrückt wird, regeln sich die Dampfmenge und -temperatur automatisch entsprechend der gewählten Position (1-4). Wenn Sie die Position ändern (z.Bsp. von 1 auf 4 oder von 4 auf 1), blinkt das grüne Lämpchen A bis die vorprogrammierte Dampfmenge und -temperatur erreicht ist. Der Apparat ist erneut betriebsbereit wenn das Lämpchen A ununterbrochen aufleuchtet.
4. Jede Position entspricht mehreren Anwendungsmöglichkeiten. Nehmen Sie zum richtigen Einstellen die Anwendungstabelle zu Hilfe.

Zum Bügeln

Bügeleisen (Sonderzubehör) zum Anschluß an den Dampfreiniger

Einstellung von Hand

Durch Drehen des Dampfreglers dosieren Sie Dampfmenge-abgabe, um Sie der Bügelwäsche anzupassen.

Einstellung mit Hilfe von Programmen (je nach Modell)

Durch Einschalten des Programm-Schalters werden Dampfabgabe und Temperatur des Dampfes durch die Wahl einer der 4 möglichen Positionen des Dampfreglers automatisch geregelt. (Eine Tabelle mit Anwendungsmöglichkeiten liegt dem Bügeleisen bei).

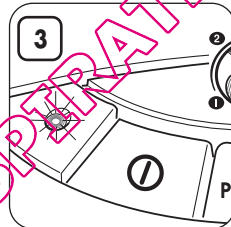
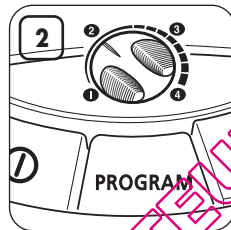
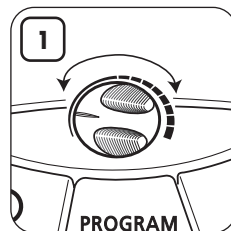

4	PROGRAM	
	①	
	②	
	③	
	④	

CHOICE OF STEAM SETTING

Cleaning

Manual steam control

1. You may choose the steam output level for each cleaning situation by turning the steam regulator. The table of applications on page 16 will help you choose the best setting for your particular task.

Programme Option (according to model)

2. The programme option gives you 4 pre-set steam positions for automatic adjustment of steam power and temperature.
3. When the programme option is selected, the steam output and the steam temperature are automatically regulated according to the position chosen (from 1 to 4). If you change position from 1 to 4 or from 4 to 1, the green pilot light A will flash until the pre-set values of steam output and temperature are reached. The appliance is ready to use when pilot light A stays green permanently.
4. Each position corresponds to several applications. The table will help you to choose the right position.

Ironing

An optional iron is available which can be attached to the steam cleaning appliance

Manual steam control

Steam power can be adapted to different linen requirements by turning the steam regulator.

Programme option (according to model)

The programme option gives 4 pre-set steam positions for automatic adjustment of steam power and temperature (the iron is supplied with a table of applications).

EMC Electronic Mineral Control

Das elektronische EMC-System kontrolliert den Zustand der Kalkfilter-Kartusche, indem es fortlaufend die Anteile an Mineral-Elementen in dem mit der Kartusche gefilterten Wasser misst. Das EMC-System vermeidet so jegliche Verkalkung.

Lebensdauer -Anzeigeleuchte des Kalkfilters

- Die Anzeigeleuchte **B** wird vom EMC-System automatisch eingeschaltet.
Anzeigeleuchte blinkt rot: der Kalkfilter muß bald ausgewechselt werden.
Anzeigeleuchte brennt ununterbrochen rot: Der Reiniger produziert keinen Dampf mehr. Der Kalkfilter muß unbedingt ausgetauscht werden.

Austausch des Kalkfilters

- Den Ein-/Ausschalter auf "Aus" stellen, damit die Anzeigeleuchte **B** aufhört zu blinken.
- Den Kalkfilter am Anschluß hochheben und austauschen.
- Den Ein-/Ausschalter auf "Ein" stellen.



Wichtiger Hinweis: Der Reiniger kann nur mit korrekt im Wassertank eingelegtem Kalkfilter funktionieren. Um schnell Dampf zu erhalten, wählen Sie die maximale Dampfabgabe.

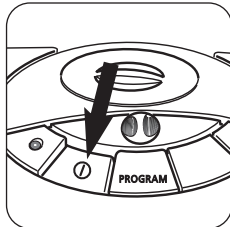
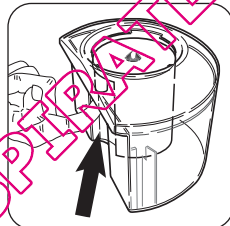
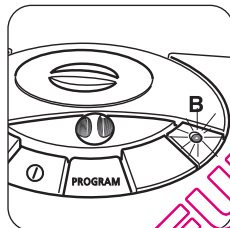

EMC - Electronic Mineral Control

The EMC system prevents scaling by continuously measuring the efficiency of the anti-scale cartridge and monitoring water quality. Thus the EMC system eradicates any risk of scaling.

The EMC system automatically triggers warning light

- Flashing red lamp **B** = the anti-scale cartridge will need to be changed soon.
Continuous red light = the appliance will no longer produce steam : it is essential to change the anti-scale cartridge, or use demineralised water.

Changing the anti-scale cartridge

- Press «on/off» button to off position, so that warning light **B** stops flashing.
- Change the anti-scale cartridge by lifting as shown
- Press «on/off» button to on position.



The appliance will not function unless the anti-scale cartridge is properly inserted in the water tank. To obtain steam rapidly, select maximum steam output.

Große rechteckige Bürste

Die große Bürste ist für die Reinigung von Böden bestimmt. Dies gilt für Fliesen und Teppiche.

- Glatte Böden (Fliesen oder Steinböden)

Achtung: Parkettböden können nur dann mit Dampf gereinigt werden, wenn es sich um hartversiegelte Böden handelt.

- Zum Reinigen von Böden klemmen Sie das große Putztuch (Bodentuch) doppellagig auf die Bürste.
- Stellen Sie am Dampfmengeregler die erforderliche Dampfmenge ein (ein Drittel der Regelmöglichkeit oder elf Uhr). Reinigen Sie mit der großen Bürste so, wie Sie es gewohnt sind, Ihren Boden zu reinigen.
- Wenn eine Seite des Tuches verschmutzt ist, nehmen Sie es ab (Achtung Hitze beachten) und falten neu, so daß Sie mit dem gleichen Tuch weiterreinigen können.

- Teppichböden (Auslegeware und Spannteppiche)

Achtung: Prüfen Sie die Farbechtheit Ihres Teppichbodens an verdeckter Stelle.

- Bei grober Verschmutzung saugen Sie den Teppichboden wie gewohnt ab, um den groben Schmutz aufzunehmen.
- Nehmen Sie gleiche Dampfmenge wie bei glatten Böden und gehen Sie mit der großen Bürste und doppeltgefaltetem Tuch (Bodentuch) über Ihren Teppichboden ohne körperlichen Druck. Ziehen Sie die Bürste einfach zu sich hin.
- Die gleiche Vorgehensweise wenden Sie an bei aufgelegten Teppichen und Brücken.

Kleine dreieckige Bürste

- Die Dreiecksbürste benötigen Sie, um stark verschmutzte Flächen bequem mit der Hand zu reinigen. Stecken Sie die Bürste direkt an das Schalterstück mit dem entsprechenden Verbindungsteil auf.
- Legen Sie das Wischtuch auf die Dreiecksbürste. Wenn das Tuch verschmutzt ist, waschen Sie es in der Waschmaschine ohne Beigabe von Weichspülern.
- Die beste Saugwirkung erzielen Sie, wenn das Tuch nicht im Trockner getrocknet wird.



Program



Vario



Program



Vario



Before each use, ask for steam for a few seconds at the maximum steam setting to remove any water condensation which may be located in the main hose.

APPLICATIONS

Large Rectangular Brush

- For smooth surfaces the cloth should be fixed to the 4 corners.
To clean very dirty floors apply the brush directly to the floor without exerting pressure on the bristles : then wipe with the cloth.
For varnished parquet flooring, marble floors and delicate floor surfaces, place the cloth under the brush.
NB : steam may mark polished floors.

Carpets and Fitted Carpets

- The cloth should be fixed at the 4 corners for normal care. For dirty or very dirty surfaces the cloth should be fixed at the 2 upper corners.
Clean by drawing the brush towards you (the steam loosens the dirt, and the bristles of the brush bring it to the surface). Now remove the dirt by pushing the cloth over the area.

NB : before or after steam cleaning, a vacuum cleaner may be used to collect heavier dust.

Small Triangular Brush

- This is used in the same way as the large rectangular brush with the cloth, but is specially suited to small areas, to vertical smoothing and cleaning of fabrics, and to cleaning of small glass surfaces.

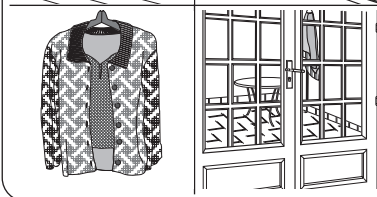
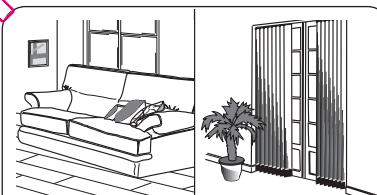
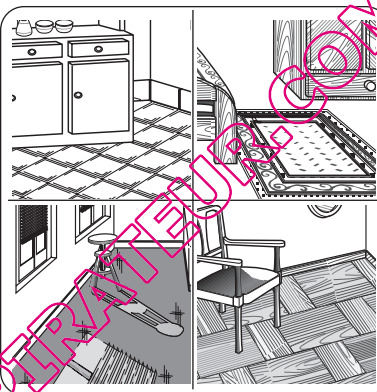

Fensterreiniger

- Stellen Sie die kleinstmögliche Dampfmenge ein, schalten den Dampf ein und reinigen Sie Ihre Fensterfläche. Drehen Sie den Fensterreiniger herum und ziehen Sie den gelösten Schmutz und die Feuchtigkeit von oben nach unten ab.
- Evtl. ist es vorteilhaft, ein Tuch unter das Fenster zu legen, um zu verhindern, daß Schmutzflecken oder Feuchtigkeit auf die Fensterbank oder den Boden tropfen.
- DOMENA empfiehlt, auch beim Fensterreinigen mit der kleinen Dreiecksbürste und dem aufgeklippten Wischtuch das Fenster zu reinigen (mit kleinstmöglicher Dampfmenge) und danach das Fenster mit dem Fensterreiniger abzuziehen.

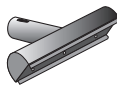

Program



Vario

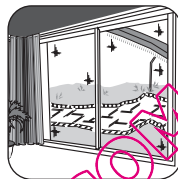

Dampfdüse

- Die Dampfdüse konzentriert die Dampfmenge. Auf die Dampfdüse ist die kleine Rundbürste bei Bedarf aufzustecken.
- Mit aufgesteckter Rundbürste reinigen Sie alle stark verschmutzten Materialien.

Achtung: Auf Hitzeempfindlichkeit des entsprechenden Materials achten.

DOMENA empfiehlt: Alle normal verschmutzten Flächen können Sie ganz einfach dadurch reinigen, indem Sie die verschmutzte Fläche mit der Dampfdüse eindampfen und mit einem Tuch den Schmutz wegwischen.

Achtung wichtiger Hinweis: Sie können die Dampftemperatur damit regulieren, indem Sie näher oder weiter an die zu reinigende Fläche herangehen. Beachten Sie, daß die Dampftemperatur am Düsenaustritt sehr hoch ist.

Dampflanze

Zubehöerteil, das in der Lage ist auch die schwierigsten Stellen zu erreichen, ideal für die Reinigung von Fensterläden, Heizkörpern etc.

Vorsicht! Während der Nutzung darf das metallische Teil aufgrund der Hitze nicht angefasst werden, sonst könnten Verbrennungen entstehen.

Tapetenlöser

Entworfen, um Tapeten mühelos von Wänden abzulösen.

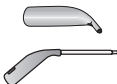

Program



Vario

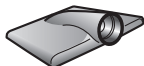

Program



Vario

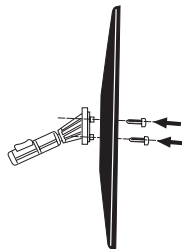

Window Wiper

Use the special accessory fitted with the flexible wiper blade. Spray steam over a wide area of glass, and then clean by moving the scraper from top to bottom. It is recommended that you remove accumulated water and dirt before each operation. In cold weather preheat your window by steaming approximately 10cm away from the glass.

Concentrated Steam Jet Nozzle

This accessory is used for :

- cleaning and dusting areas which are hard to reach,
- removing stubborn spots thanks to the concentrated jet of steam,
- and defrosting refigerating appliances.

Long steam lance

This accessory allows you to reach the most inaccessible places. Ideal for cleaning large radiators or shutters etc.

Caution : do not touch the metallic part of the attachment whilst using it.

It kann be very hot and cause burning.

Wallpaper stripper tool

Specialy designed for easy removal of wallpaper without significant wetting.

WAS TUN, WENN...

PROBLEM	MÖGLICHE URSACHEN	LÖSUNGSVORSCHLÄGE
Kontrolllampen leuchten nicht auf.	- Stecker steckt nicht fest in der Steckdose. - Andere Ursachen*	- Steckverbindung und Stromversorgung kontrollieren.
Das Gerät wird nicht heiß.	- Gerät nicht angeschlossen oder Knopf "Ein/Aus" nicht betätigt. - Andere Ursachen*	- Gerät anschließen und Knopf "Ein/Aus" betätigen.
Es wird kein Dampf erzeugt.	- Kein Wasser im Tank. - Wassertank nicht richtig eingesetzt. - Keine Kalkfilter-Kartusche im Wassertank; - Die Kalkfilter-Kartusche wurde nicht richtig eingesetzt. - Die Kalkfilter-Kartusche-Kontrolllampe blinkt. - Andere Ursachen*	- Dampfstoßtaste oder Dampf- Ein/Ausschalter auf Griffstück drücken - Wassertank auffüllen. - Wassertank fest in sein Gehäuse drücken. Verschluss auf den Tank schrauben. - Kalkfilter-Kartusche in den Wassertank einsetzen. - Kalkfilter-Kartusche richtig einsetzen. Verschluss auf den Tank schrauben. - Kalkfilter-Kartusche wechseln.
Das Gerät macht ein untypisches Geräusch.	- Kondenswasser im Verbindungsschlauch. - Kein Wasser im Behälter. - Wasserbehälter nicht richtig befestigt. - Andere Ursachen*	- Dampfaste mehrmals drücken. - Wassertank auffüllen. - Wassertank fest in sein Gehäuse drücken.
Die Abgabe des Dampfes ist unterbrochen.	- Intensiven Gebrauch.	- Warten Sie bis die Kontrolllampen des Generators aufleuchtet.

* Bei "andere Ursachen" und falls die Probleme mit den von DOMENA genannten Lösungsvorschlägen nicht gelöst werden können, suchen Sie bitte Ihren Händler auf.

PFLEGE

- Für die Außenreinigung des Geräts, einfach ein feuchtes Tuch benutzen. Die Benutzung von Lösungs-oder Reinigungsmitteln, welche die Kunststoffoberfläche beschädigen könnten, vermeiden.

WHAT TO DO IF...

PROBLEMS	CAUSES	SOLUTIONS
None of the lights are lit.	- Power supply problem - Other	- Check the plugs and mains - Go to your local dealer
The iron does not heat up.	- Appliance not plugged in or On/Off button not pressed - Other	- Plug in the appliance and press the On/Off button. - Go to your local dealer
No steam is produced.	- The reservoir is empty - The reservoir is incorrectly inserted or has not been inserted. - The anti-scale cartridge has not been inserted - The anti-scale cartridge is incorrectly inserted in the reservoir - The cartridge lifetime pilot light is on - Other	- Press the steam button or the steam trigger on the pistol handle - Fill the reservoir - Insert the reservoir and replace the tank cap - Insert an anti-scale cartridge into the reservoir - Insert the anti-scale cartridge correctly and replace the tank cap - Change the anti-scale cartridge. Press the steam button - Go to your local approved service dealer
The machine makes a noise.	- There is no water in the reservoir - The reservoir is incorrectly inserted or has not been inserted. - Other	- Fill the reservoir - Insert the reservoir and replace the tank cap - Go to your local approved service dealer
The supply of steam is interrupted	- Long periods of steaming	- Wait until the indicator light illuminates again before requesting steam.

MAINTENANCE

- To clean the body of the appliance, simply use a moist cloth. Do not use solvents or detergents which may harm the body material.

QUELASPIRATEUR.COM