

ergorapido®  
2 in 1

QUELLASPIRATEUR.COM



*Thinking of you*  
**Electrolux**

**English.....2-11**

Thank you for choosing an Electrolux Ergorapido vacuum cleaner. Ergorapido is a rechargeable handheld stick vacuum cleaner intended for use on light dry household debris. In order to ensure the best results, always use original Electrolux accessories. They have been designed especially for your vacuum cleaner.

**Italiano.....12-21**

Grazie per aver scelto un'aspirapolvere Electrolux Ergorapido. Ergorapido è una scopa elettrica ricaricabile pensata per l'utilizzo in ambienti casalinghi. Per ottenere i migliori risultati, utilizzate sempre accessori originali Electrolux, che sono stati progettati specificatamente per il Vostro aspirapolvere.

**Deutsch.....22-31**

Danke, dass Sie sich für einen Electrolux Ergorapido Staubsauger entschieden haben. Ergorapido ist ein wieder aufladbarer Stabstaubsauger für leichten und trockenen Schmutz, der im Haushalt anfällt. Verwenden Sie zur Erzielung bester Ergebnisse stets original Electrolux Zubehör. Dieses wurde speziell für Ihren Staubsauger entworfen.

**Norsk.....32-41**

Takk for at du har valgt en støvsuger fra Electrolux Ergorapido. Ergorapido er en oppladbar håndholdt støvsuger som er ment for bruk på lett støv i hjemmet. Du må alltid bruke originalt Electrolux-tilbehør for å sikre det beste resultatet. De er designet spesielt for støvsugeren din.

**Български.....42-51**

Благодарим Ви, че избрахте прахосмукачка Electrolux Ergorapido. Ergorapido е презареждаема ръчна прахосмукачка, предназначена за почистване на леки и сухи домашни замърсявания. За да постигнете най-добри резултати, винаги използвайте оригинални аксесоари от Electrolux. Те са произведени специално за Вашата прахосмукачка.

**Français.....2-11**

Merci d'avoir choisi un aspirateur Electrolux Ergorapido. Ergorapido est un aspirateur balai rechargeable adapté aux poussières domestiques légères sèches. Pour des résultats optimaux, utilisez toujours des accessoires Electrolux. Ils ont été conçus tout spécialement pour votre aspirateur.

**Português.....12-21**

Obrigado por ter escolhido um aspirador Ergorapido da Electrolux. O Ergorapido é um aspirador vertical recarregável para utilizar em sujidade doméstica ligeira e seca. Utilize sempre acessórios da Electrolux para garantir os melhores resultados. Foram concebidos especificamente para o seu aspirador.

**Ελληνικά.....22-31**

Σας ευχαριστούμε που επιλέξατε την ηλεκτρική σκούπα Ergorapido της Electrolux. Η Ergorapido είναι μια επαναφορτιζόμενη ηλεκτρική σκούπα χειρός, η οποία προορίζεται για χρήση σε ελαφριά ξηρά οικιακά απορρίμματα. Για να έχετε τα καλύτερα δυνατά αποτελέσματα, χρησιμοποιείτε πάντα τα γνήσια εξαρτήματα Electrolux. Έχουν σχεδιαστεί αποκλειστικά για τη δική σας ηλεκτρική σκούπα.

**Dansk.....32-41**

Tak fordi du valgte en Electrolux Ergorapido-støvsuger. Ergorapido er en genopladelig, ledningsfri håndholdt støvsuger beregnet til tør støvsøgning i hjemmet. Brug altid originalt tilbehør fra Electrolux, så er du sikker på at få de bedste resultater. Det er designet specielt til din støvsuger.

**Česky.....42-51**

Děkujeme Vám, že jste si zvolili vysavač Electrolux Ergorapido. Vysavač Ergorapido je akumulátorový ruční vysavač určený pro vysávání drobných suchých domácích nečistot. Nejlepší výsledky vždy zajistíte použitím originálního příslušenství firmy Electrolux. Toto příslušenství bylo navrženo speciálně pro Váš vysavač.

**Español.....2-11**

Gracias por escoger una aspiradora Electrolux Ergorapido. Ergorapido es una aspiradora escoba portátil recargable diseñada para suciedad doméstica ligera y seca. Utilice siempre accesorios originales de Electrolux para asegurarse los mejores resultados. Se han diseñado especialmente para su aspiradora.

**Nederlands.....12-21**

Gefeliciteerd met uw keuze van een Electrolux Ergorapido-stofzuiger. Ergorapido is een oplaadbare handbediende steelstofzuiger bedoeld voor licht en droog huishoudelijk vuil. Gebruik voor de beste resultaten altijd originele Electrolux-accessoires. Deze zijn speciaal ontworpen voor uw stofzuiger.

**Svenska.....22-31**

Tack för att du har valt en Electrolux Ergorapido-dammsugare. Ergorapido är en uppladdningsbar handdammsugare som är avsedd för lättare, torr hushålls-smuts. Bästa resultat får du med originaltillbehör från Electrolux. De har utveckats särskilt för din dammsugare.

**Suomi.....32-41**

Kiitämme teitä Electrolux Ergorapido -imurin hankinnan johdosta. Ergorapido on ladattava varrellinen pikaimuri kotitalouden keyven ja kuivan liian puhdistamiseen. Käytä aina alkuperäisiä Electrolux-lisävarusteita parhaiden tuloksien takaamiseksi. Ne on suunniteltu erityisesti imuriasi varten.

**Hrvatski.....42-51**

Hvala vam što ste izabrali Electrolux Ergorapido usisivač. Ergorapido je ručni štapni usisivač na punjenje namijenjen za korištenje na suhim kućanskim otpacima. Kako bi se zajamčili najbolji rezultati, uvijek koristite originalnu Electrolux dodatnu opremu. Osmišljena je posebno za vaš usisivač.

## Eesti ..... 52–61

Täname Teid, et valisite Electroluxi Ergorapido tolmuimeja. Ergorapido on laetav varstolmuimeja, mis on mõeldud kergetele, kuiva prahi eemaldamiseks kodus. Parima tulemuse saavutamiseks kasutage alati Electroluxi originaalvarustust. Need on mõeldud spetsiaalselt Teie tolmuimeja jaoks.

## Lietuviškai ..... 62–71

Dėkojame, kad pasirinkote dulkių siurbį „Electrolux Ergorapido“. „Ergorapido“ yra pakartotinai įkraunamas pailgas rankinis dulkių siurblys, skirtas lengvam sausam dulkių valymui namų sąlygomis. Norėdami pasiekti geriausių rezultatų, visada naudokite tik originalius „Electrolux“ priedus. Jie pagaminti specialiai šiam dulkių siurbliui.

## Русский ..... 72–81

Благодарим Вас за выбор пылесоса Electrolux Ergorapido! Ergorapido – это аккумуляторный ручной пылесос в виде швабры, который предназначен для сухой уборки мелких бытовых загрязнений. Для достижения наилучших результатов всегда используйте оригинальные дополнительные принадлежности Electrolux. Они были специально разработаны для Вашего пылесоса.

## Slovenščina ..... 82–91

Zahvaljujemo se vam za izbiro sesalnika Electrolux Ergorapido. Ergorapido je ročni akumulatorski sesalnik, namenjen sesanju lahkih in suhih gospodinjinskih odpadkov. Da bi zagotovili najboljše rezultate, vedno uporabljajte originalno Electroluxovo dodatno opremo. Zasnovana je posebej za vaš sesalnik.

## Magyar ..... 52–61

Köszönjük, hogy Electrolux Ergorapido porszívót választott. Az Ergorapido olyan, akkumulátorral működő kézi porszívó, mellyel kényelmesen eltávolíthatja az apróbb méretű otthoni száraz szemetet. A készülék maximális hatékonyságának megőrzése érdekében kizárólag eredeti Electrolux kiegészítőket és tartozékokat használjon. Ezeket kifejezetten az Ön porszívójához tervezték és gyártották.

## Polski ..... 62–71

Dziękujemy za zakup odkurzacza Electrolux Ergorapido. Ergorapido jest ręcznym odkurzaczem z zasilaniem akumulatorowym, przeznaczonym do usuwania suchych zanieczyszczeń w gospodarstwach domowych. Aby uzyskać najlepsze efekty, należy zawsze używać oryginalnych akcesoriów firmy Electrolux. Zostały one zaprojektowane specjalnie do tego odkurzacza.

## Srpski ..... 72–81

Hvala vam što ste izabrali usisivač Electrolux Ergorapido. Ergorapido je punjivi ručni usisivač, namenjen isključivo za uklanjanje suvog otpada u domaćinstvu. Da biste osigurali najbolje rezultate, uvek koristite originalni Electrolux pribor. Taj pribor je posebno dizajniran za vaš usisivač.

## Türkçe ..... 82–91

5K Electrolux Ergorapido elektrikli süpürgeyi seçtiğiniz için teşekkür ederiz. Ergorapido, hafif kuru ev atıklarını temizlemek için kullanılmak üzere geliştirilmiş şarj edilebilir elde taşınan elektrikli süpürge dir. En iyi sonuçları elde etmek için daima orijinal Electrolux aksesuarlarını kullanın. Elektrikli süpürge için özel olarak tasarlanmıştır.

## Latviski ..... 52–61

Pateicamies, ka izvēlējāties Electrolux Ergorapido putekļu sūcēju. Ergorapido ir uzlādējams rokas kātveida putekļu sūcējs, kas paredzēts vieglai sauso mājaismniecības netīrumu tīrīšanai. Lai nodrošinātu labāko rezultātu, vienmēr izmantojiet Electrolux oriģinālos piederumus. Tie paredzēti tieši jūsu putekļu sūcējam.

## Română ..... 62–71

Vă mulțumim că ați ales aspiratorul Electrolux Ergorapido. Ergorapido este un aspirator de mână reîncărcabil, destinat utilizării resturilor menajere ușoare și uscate. Pentru asigurarea unor rezultate optime trebuie utilizate întotdeauna accesorii originale Electrolux. Acestea au fost proiectate special pentru aspirator.

## Slovensky ..... 72–81

Zahvaljujemo se vam za izbiro sesalnika Electrolux Ergorapido. Ergorapido je ročni akumulatorski sesalnik, namenjen sesanju lahkih in suhih gospodinjinskih odpadkov. Da bi zagotovili najboljše rezultate, vedno uporabljajte originalno Electroluxovo dodatno opremo. Zasnovana je posebej za vaš sesalnik.

## Український ..... 82–91

Дякуємо, що обрали пилосос Electrolux Ergorapido. Ergorapido — це портативний пилосос із довгою ручкою та акумулятором, призначений для прибирання легкого, сухого домашнього сміття. Для забезпечення найкращого результату використовуйте тільки оригінальні аксесуари Electrolux. Вони були створені спеціально для вашого пилососа.

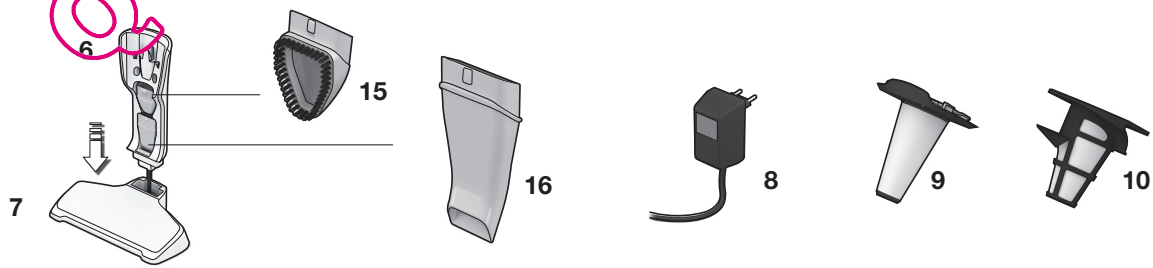
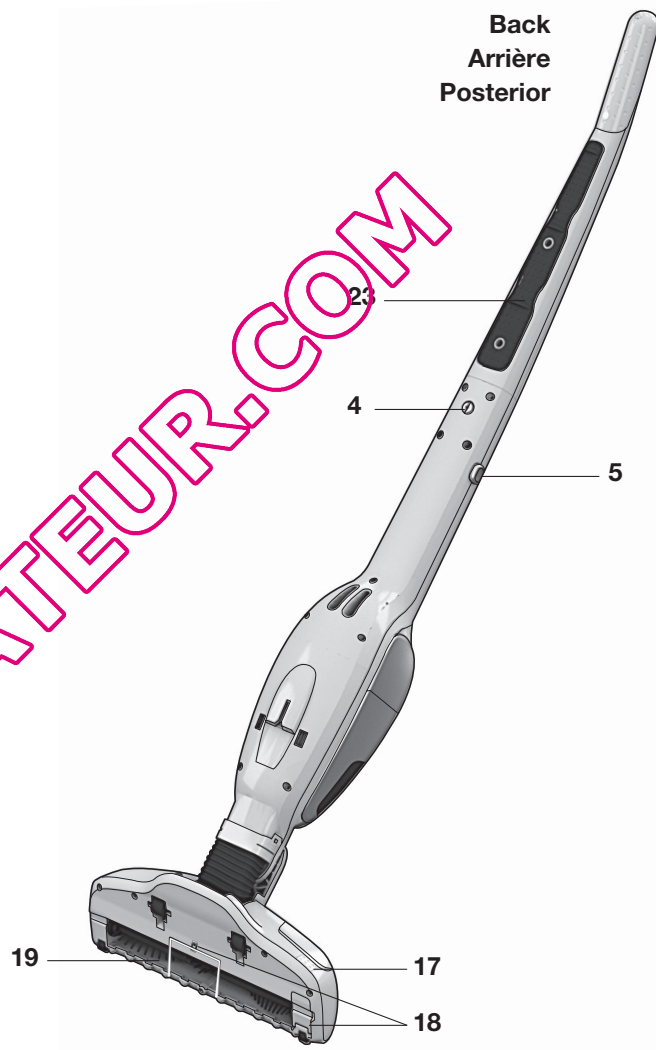
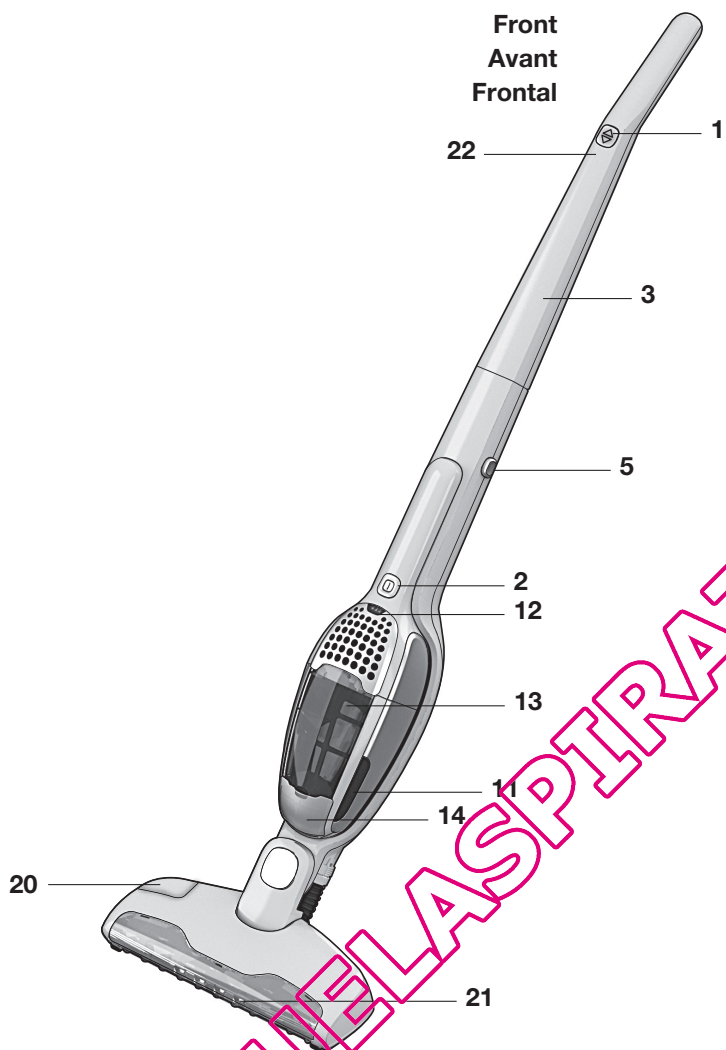

QUEL'ASPIRATEUR.COM

## English

## Table of contents

Unpacking and assembly	4
Charging	5
Vacuuming	6
Emptying and cleaning	7
Cleaning brush roll, hose and wheels	8
Removing the batteries	9
Safety precaution	10
Consumer information	11

## Features/Accessories

1 On/off button
2 On/off button, hand unit
3 Handle
4 Locking screw
5 Release button, hand unit
6 Charging station, wall unit
7 Charging station, floor unit
8 Adaptor
9 Fine filter (inner filter)
10 Pre filter (outer filter)
11 Release button, dust container
12 Battery display, Lithium version*
13 Dust container
14 Vacuum cleaner lid
15 Brush
16 Crevice nozzle
17 Brush roll release button*
18 Hatch cover for brush roll*
19 Brush roll
20 BRUSHROLLCLEAN™ TECHNOLOGY button*
21 Nozzle front lights
22 Charging indicator, NiMH version*
23 Parking strip

\* Certain models only

## Français

## Table des matières

Déballage et assemblage	4
Mise en charge	5
Utilisation	6
Vidage et nettoyage	7
Nettoyage de la brosse rotative, coude d'aspiration flexible et des roues	8
Enlèvement des batteries	9
Précautions de sécurité	10
Informations consommateur	11

## Fonctions/Accessoires

1 Bouton marche/arrêt, aspirateur bali
2 Bouton marche/arrêt, aspirateur à main
3 Manche
4 Vis de blocage du manche
5 Bouton de déverrouillage, aspirateur à main
6 Station de charge murale
7 Station de charge posable
8 Adaptateur
9 Filtre fin (filtre interne)
10 Préfiltre (filtre externe)
11 Bouton de déverrouillage, bac à poussière
12 Voyant de charge, version lithium*
13 Bac à poussière
14 Couverture pour le vidage rapide
15 Brosse meubles
16 Suceur long pour fentes
17 Bouton de déverrouillage de la brosse rotative
18 Trappe d'accès à la brosse rotative
19 Brosse rotative
20 Touche BRUSHROLLCLEAN™ TECHNOLOGY
21 Eclairage frontal
22 Voyant de charge, version NiMH
23 Butées caoutchoutées de rangement

\* Suivant les modèles

## Español

## Índice

Desembalaje y montaje	4
Carga	5
Aspiración	6
Vaciado y limpieza	7
Limpieza del cepillo de rodillo, la manguera y las ruedas	8
Extracción de las pilas	9
Precauciones de seguridad	10
Información al consumidor	11

## Funciones / Accesorios

1 Botón de encendido y apagado (on/off)
2 Botón de encendido y apagado (on/off), unidad manual
3 Asa
4 Tornillo de sujeción
5 Botón de bloqueo, unidad manual
6 Base de carga, unidad de pared
7 Base de carga, unidad de suelo
8 Adaptador
9 Filtro fino (filtro interior)
10 Filtro previo (filtro exterior)
11 Botón de bloqueo, recipiente para el polvo
12 Indicador de carga de pilas, versión de litio*
13 Recipiente para el polvo
14 Tapa de la aspiradora
15 Cepillo
16 Boquilla para grietas
17 Botón de bloqueo del cepillo de rodillo
18 Cubierta con cierre del cepillo de rodillo
19 Cepillo de rodillo
20 Botón BRUSHROLLCLEAN™ TECHNOLOGY
21 Luces delanteras de la boquilla
22 Indicador de carga, versión de NiMH
23 Soporte de parada

\* Sólo algunos modelos

EN  
FR  
ESIT  
PT  
NLDE  
GR  
SVNO  
DA  
FIBG  
CS  
HRET  
HU  
LVLT  
PL  
RORU  
SR  
SKSL  
TR  
UK

QUEL ASPIRETEUR.COM

Unpacking and assembly / Déballage et assemblage / Desembalaje y montaje

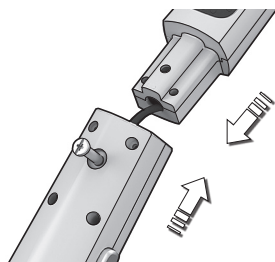

1. **Check that all parts are in the box.** Fit the handle by carefully inserting it into the lower main body. Make sure that the cable does not jam.

1. **Vérifier que tous les éléments sont présents dans la boîte.** Fixer le manche en l'insérant avec précaution dans le corps inférieur de l'aspirateur. Vérifier que le câble interne n'est pas emmêlé.

1. **Compruebe que la caja contenga todas las piezas.** Para ajustar el asa, insértela cuidadosamente en la carcasa principal inferior. Asegúrese de que el cable no se atasque.



2. **Secure the handle** by tightening the locking screw supplied. Use a screwdriver or a coin.

2. **Ajuster le manche** en serrant la vis de blocage fournie. Utiliser un tournevis ou une pièce de monnaie.

2. **Asegure el asa** ajustando el tornillo de sujeción incluido. Utilice un destornillador o una moneda.

Charging station / Station de charge / Base de carga

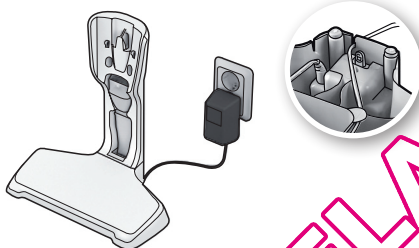

1. **Position the charging station** well away from heat sources, direct sunlight or wet places, insert the adaptor into the mains and connect it to the charging station.

1. **Positionner la station de charge** à bonne distance de toute source de chaleur, des endroits humides ou d'une exposition directe au soleil. Insérer le chargeur dans la prise secteur puis le brancher à la station de charge.

1. **Mantenga la base de carga** bien alejada de fuentes de calor, la luz solar directa o la humedad. Inserte el adaptador en la toma de corriente y conecte la base de carga.

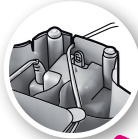

2. **On the bottom of the charging station** there is a hollow space where unused cable can be wound.

2. **Le fond de la station de charge** est muni d'un logement pour enrouler le câble non utilisé.

2. **En la parte inferior de la base de carga** hay un hueco en el que puede enrollarse el cable no utilizado.

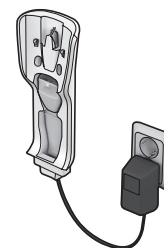
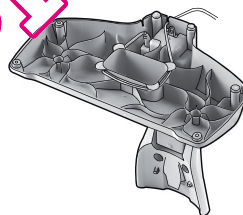

3. **The wall unit** can also be mounted on a wall. Separate it from the floor unit. Always ensure that the wall can withstand the weight of Ergorapido.

3. **La partie verticale de la station de charge** est conçue pour être fixée au mur. Il suffit d'appuyer sur le bouton de déverrouillage pour libérer la partie verticale. Toujours s'assurer que le mur peut supporter le poids d'Ergorapido.

3. **La unidad de pared** puede instalarse en una pared. Sepárela de la unidad de suelo. Asegúrese de que la pared pueda soportar el peso de la aspiradora Ergorapido.

## Charging / Mise en charge / Carga

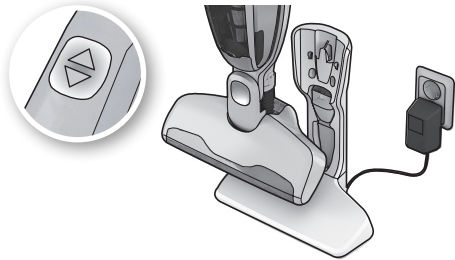

1. **Ergorapido:** The indicator light will come on once the Ergorapido is positioned correctly in the charging station. When fully charged, the LED will be on for a few seconds per minute.

1. **Ergorapido :** Le voyant s'allume lorsque Ergorapido est positionné correctement sur la station de charge. A pleine charge, le voyant de charge s'allume pendant quelques secondes par minute.

1. **Ergorapido:** El indicador luminoso se encenderá una vez que la Ergorapido esté en posición correcta en la base de carga. Una vez totalmente cargada, el LED se apagará y parpadeará unas pocas veces por minuto.

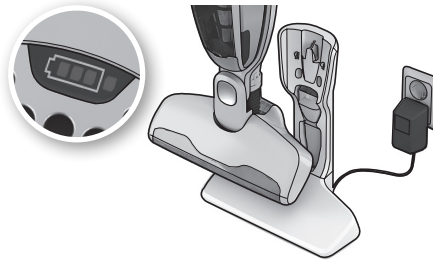

2. **Ergorapido Plus:** The battery capacity display lights will come on one after another as the machine is charging after being positioned correctly in the charging station.

2. **Modèle Ergorapido Plus (Lithium) :** Lorsque l'appareil est positionné correctement sur la station de charge, les témoins lumineux de charge de la batterie s'allument les uns après les autres au cours de la recharge de la batterie.

2. **Ergorapido Plus:** Los indicadores luminosos de la pantalla de carga de las pilas se encenderán, una tras otra, mientras la aspiradora esté correctamente ubicada en la base de carga y se esté cargando.

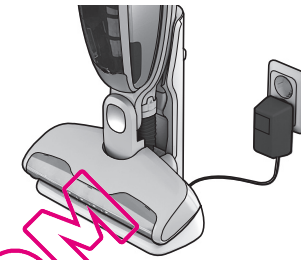

3. **When fully discharged,** approximately 16 hours' charging is required to regain full battery capacity (4 hours for Ergorapido Plus). Leave Ergorapido on charge when not used to maintain battery performance.

3. **Lorsque l'appareil est complètement déchargé,** environ 16 heures de charge sont nécessaires pour rétablir une pleine capacité (4 heures pour le modèle Ergorapido Plus - Lithium). Laissez Ergorapido en charge lorsqu'il n'est pas utilisé pour conserver les performances de la batterie.

3. **Una vez que la aspiradora esté totalmente descargada,** serán necesarias unas 16 horas de carga para recuperar plenamente la capacidad de las pilas (4 horas para la Ergorapido Plus). Deje la Ergorapido cargándose cuando no la utilice para mantener el rendimiento de las pilas.

## Battery capacity display\* / Affichage de la charge de la batterie\* / Indicador de carga de pilas\*



1. 3 blue lights: battery capacity >75%  
2 blue lights: battery capacity 75-25%  
1 blue light: battery capacity <25%  
1 blue blinking light: battery capacity - empty

1. 3 voyants bleus : charge de la batterie > 75 %  
2 voyants bleus : charge de la batterie 75-25 %  
1 voyant bleu : charge de la batterie < 25 %  
1 voyant bleu clignotant : batterie déchargée

1. 3 luces azules: carga de las pilas >75%  
2 luces azules: carga de las pilas 75-25%  
1 luz azul: carga de las pilas <25%  
1 luz azul parpadeara: pilas descargadas

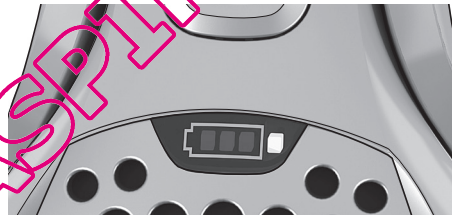

2. **If a red light is lit:** Unit is too hot. Clean filters, brush roll, hose and put on charge.  
3. **If a red light is blinking:** Motor is overloaded. Clean brush roll.

2. **Si le voyant rouge s'allume :** L'aspirateur est trop chaud. Nettoyer les filtres, la brosse rotative et le coude d'aspiration flexible et mettre l'aspirateur en charge.  
3. **Un voyant rouge clignotant** indique une surchauffe du moteur. Nettoyer la brosse rotative.

2. **Si se enciente una luz roja:** Unidad demasiado caliente. Limpie los filtros, el cepillos de rodillo y la manguera, y ponga la batería a cargar.  
3. **Si parpadea una luz roja,** indica que el motor está sobrecargado. Limpie el cepillo de rodillo.



4. **When fully charged** the LED's\* will turn off and go into standby mode = much lower power consumption, indicated with one blink per minute.  
5. **The red and blue light are blinking:** please refer to page 9.

4. **A pleine charge,** les diodes\* s'éteignent et passent en mode veille pour une consommation électrique beaucoup plus faible, indiquée par un clignotement toutes les minutes.  
5. **Si les voyants rouge et bleu clignotent :** reportez-vous à la page 9.

4. **Una vez totalmente cargada,** los LED se apagarán y pasarán al modo de espera, reduciendo el consumo eléctrico. Ello se indica mediante un parpadeo por minuto.  
5. **Si parpadean las luces roja y azul:** consulte la página 9.

\*Ergorapido Plus

\*Ergorapido Plus

\*Ergorapido Plus

EN  
FR  
ESIT  
PT  
NLDE  
GR  
SVNO  
DA  
FIBG  
CS  
HRET  
HU  
LVLT  
PL  
RORU  
SR  
SKSL  
TR  
UK

Vacuuming floors and carpets / Nettoyage des sols et des tapis / Uso de la aspiradora en suelos y alfombras

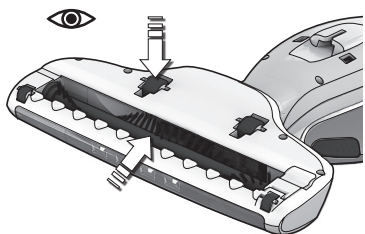

1. **You should regularly check** that the nozzle wheels and the brush roll are clean in order to avoid scratching sensitive floors.

1. **Vérifier régulièrement** que les roues et la brosse rotative sont propres afin d'éviter de rayer les surfaces délicates.

1. **Compruebe periódicamente** que las ruedas de la boquilla y el cepillo de rodillo estén limpios para evitar que se rayen los suelos delicados.

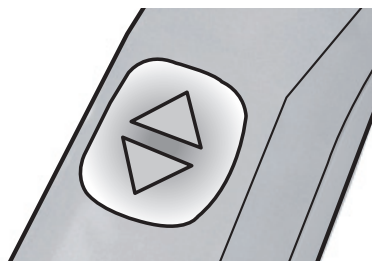

2. Start Ergorapido by pushing the on/off button.

2. Démarrer Ergorapido en appuyant sur le bouton marche/arrêt.

2. Ponga en marcha la aspiradora Ergorapido pulsando el botón de encendido y apagado (on/off).

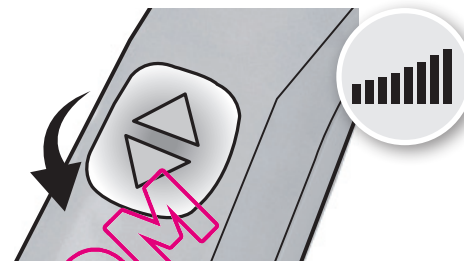

3. Adjust the power level by pushing the lower part of the on/off button:

3. Réglez le niveau de puissance en appuyant sur la partie inférieure de la touche Marche/Arrêt.

3. Ajuste el nivel de potencia tocando la parte inferior de la tecla de encendido/apagado.

Vacuuming furniture, car seats etc. / Nettoyage des meubles, sièges de voiture, etc. / Uso de la aspiradora en muebles, asientos de vehículos etc.

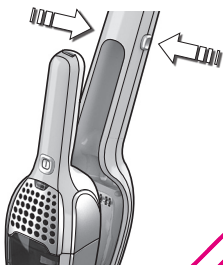

1. **Remove the hand unit by pressing the release buttons.** The crevice nozzle and small brush are stored in the charging station.

1. **Retirer l'aspirateur à main en appuyant sur les boutons de déverrouillage.** Le suceur long pour fentes et la petite brosse meubles sont rangés dans la station de charge.

1. **Extraiga la unidad manual pulsando los botones de bloqueo.** La boquilla para hendiduras y un cepillo pequeño se guardan en la base de carga.

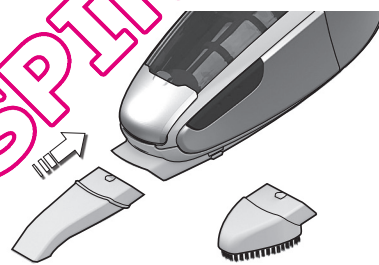

2. **Attach the crevice nozzle** to facilitate cleaning of areas difficult to reach, or attach the brush for dusting.

2. **Mettre en place le suceur long pour fentes** pour un nettoyage plus facile des zones difficiles d'accès ; mettre en place la brosse meubles pour le dépoussiérage.

2. **Conecte la boquilla para hendiduras** para facilitar la limpieza de lugares difíciles de alcanzar, o bien conecte el cepillo para aspirar el polvo.



3. Start/stop the hand unit by pushing the start button.

3. Démarrez/arrêtez l'unité manuelle en appuyant sur la touche Marche/Arrêt.

3. Inicie/pare la unidad manual tocando la tecla de inicio



## Emptying and cleaning / Vidage et nettoyage / Vaciado y limpieza

**Ergorapido's dust container must be emptied regularly** and the dust container and the filters need to be cleaned to maintain a high suction power.

*Never wash dust containers or filters in a dishwasher.*

**Pour conserver une puissance d'aspiration optimale, le bac à poussière d'Ergorapido doit être vidé régulièrement** ; le bac ainsi que les filtres doivent également être nettoyés.

*Ne jamais laver le bac à poussière ou les filtres dans un lave-vaisselle.*

**El recipiente para el polvo de la Ergorapido debe vaciarse periódicamente.** Además, limpie el recipiente y los filtros para mantener una alta potencia de aspiración.

*Nunca lave los recipientes para polvo ni los filtros en el lavavajillas.*

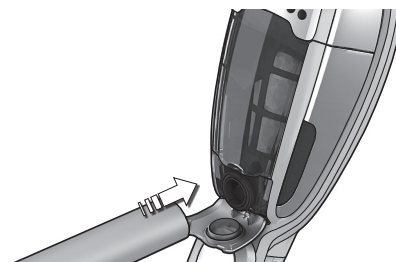

**1. Quick emptying of the dust container.** Open the vacuum cleaner lid. Clean the dust container by placing the hose of another vacuum cleaner at the opening.

**1. Vidage rapide du bac à poussière.** Ouvrir le couvercle de l'aspirateur. Vider le bac à poussière en plaçant la poignée du flexible d'un aspirateur traîneau sur l'ouverture.

**1. Vaciado rápido del recipiente para polvo** Abra la tapa de la aspiradora. Limpie el recipiente para polvo colocando la manguera de otra aspiradora en la abertura.



**2. Emptying of the dust container.** Remove the filters, empty the contents into a dustbin. Return filters and click dust container back into place.

**2. Vidage du bac à poussière.** Retirer les filtres et vider le contenu dans une poubelle. Remettre en place les filtres et appuyer sur le bac à poussière jusqu'à ce qu'il s'enclenche correctement.

**2. Vaciado del recipiente para el polvo** Extraiga los filtros y vacíe el contenido en un bote de basura. Vuelva a colocar los filtros y a instalar el recipiente para el polvo.



**3. Quick cleaning of the fine filter.** (Recommended every cleaning). Release the dust container, pull/release spring 5-6 times to dislodge dust.

**3. Nettoyage rapide du filtre fin.** (Opération recommandée à chaque vidage). Déverrouiller le bac à poussière ; tirer/relâcher 5 à 6 fois le ressort pour déloger la poussière.

**3. Limpieza rápida del filtro fino.** (Se recomienda hacerlo después de cada aspiración). Desbloquee el recipiente para el polvo y pulse y suelte el muelle 5-6 veces para soltar el polvo.



**4a. Cleaning of dust container and filters.** (Recommended every 5th cleaning). Release dust container, take out both filters by pressing release buttons.

**4a. Nettoyage du bac à poussière et des filtres.** (Opération recommandée au moins tous les 5 vidages). Retirer le bac à poussière, retirer les deux filtres en appuyant sur les boutons de déverrouillage.

**4a. Limpieza de los filtros y del recipiente para el polvo** (Se recomienda hacerlo cada 5 usos). Desbloquee el recipiente para el polvo y extraiga ambos filtros pulsando los botones de bloqueo.



**4b. Separate both filters.** Dust container and filters can be shaken clean or rinsed in warm water (never in dishwasher). All parts must be dry before reassembled in reverse order.

**4b. Séparer les deux filtres.** Le bac à poussière et les filtres peuvent être secoués ou rincés à l'eau chaude du robinet (jamais au lave-vaisselle). Tous les éléments doivent être secs avant d'être remis en place dans l'ordre inverse de leur démontage.

**4b. Separe los dos filtros.** Para limpiar el recipiente para el polvo y los filtros puede sacudirlos o lavarlos en agua tibia (nunca en el lavavajillas). Todas las piezas deben estar secas antes de volver a montarlas en orden inverso.

EN  
FR  
ESIT  
PT  
NLDE  
GR  
SVNO  
DA  
FIBG  
CS  
HRET  
HU  
LVLT  
PL  
RORU  
SR  
SKSL  
TR  
UK

## Cleaning the brush roll with the BRUSHROLLCLEAN™ TECHNOLOGY function\* / Nettoyage de la brosse avec la fonction BRUSHROLLCLEAN™ TECHNOLOGY\* / Limpieza del rodillo de cepillo con la función\* BRUSHROLLCLEAN™ TECHNOLOGY

The brush roll, the hose and the wheels may need to be cleaned if they become blocked or jammed for any reason.

Some Ergorapido models are equipped with **BRUSHROLLCLEAN™ TECHNOLOGY** – a brush cleaning function that helps to keep a clean brush easily.

Please note that the **BRUSHROLLCLEAN™ TECHNOLOGY** function might not be able to remove thick threads, wires or thick carpet fibres caught in the brush roll.

It is recommended to use this function once a week. For best results use the **BRUSHROLLCLEAN™ TECHNOLOGY** function when the Ergorapido is fully charged.

La brosse, le flexible d'aspiration et les roues doivent être nettoyés s'ils sont bloqués ou sont obstrués. Certains modèles Ergorapido sont équipés de la fonction de nettoyage de la brosse **BRUSHROLLCLEAN™ TECHNOLOGY**. Cette fonction vous aidera à garder la brosse propre. Remarque : il est possible que cette fonction **BRUSHROLLCLEAN™ TECHNOLOGY** ne puisse supprimer les fils ou fibres épais de moquette coincés dans la brosse.

Il est conseillé d'utiliser cette fonction une fois par semaine. Pour des résultats optimaux, utilisez la fonction **BRUSHROLLCLEAN™ TECHNOLOGY** lorsque Ergorapido est complètement chargé.

Quizá deba limpiar el rodillo del cepillo, la manguera y las ruedas si se bloquean o atascan por cualquier razón.

Algunos modelos de Ergorapido están equipados con la tecnología **BRUSHROLLCLEAN™ TECHNOLOGY**, una función de limpieza del cepillo que ayuda a mantenerlo limpio fácilmente. Tenga en cuenta que la función **BRUSHROLLCLEAN™ TECHNOLOGY** quizá no pueda eliminar hilos gruesos, alambres ni fibras de alfombra gruesas enganchados en el rodillo de cepillo.

Recomendamos que utilice esta función una vez por semana, por ejemplo. Para obtener mejores resultados, utilice la función **BRUSHROLLCLEAN™ TECHNOLOGY** cuando Ergorapido esté completamente cargado.

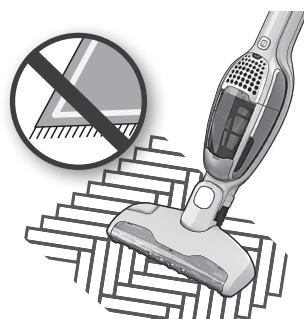

1. Make sure the cleaner is switched on and stands on hard even surface. Do not use the **BRUSHROLLCLEAN™ TECHNOLOGY** function on deep carpets or long haired rugs.
  1. Assurez-vous que l'aspirateur est en marche, en position verticale sur une surface régulière et stable. N'utilisez pas la fonction **BRUSHROLLCLEAN™ TECHNOLOGY** sur des moquettes épaisses ou des tapis à longues fibres.
  1. Asegúrese de que la aspiradora esté encendida y sobre una superficie dura y plana. No utilice la función **BRUSHROLLCLEAN™ TECHNOLOGY** sobre moquetas gruesas ni alfombras de pelo largo.
2. Press the **BRUSHROLLCLEAN™ TECHNOLOGY** button with your foot while the cleaner is switched on. Hold for ca. 5 seconds or until all dirt and hair is removed. Release the button. There will be a cutting noise during this process, this is normal
  2. Appuyez sur la touche **BRUSHROLLCLEAN™ TECHNOLOGY** avec votre pied lorsque que l'aspirateur est en marche. Maintenez la pression sur la touche pendant environ 5 secondes ou jusqu'à élimination de toute les saletés ou fibres. Relâchez la touche. Le bruit de l'appareil changera lors de cette opération, c'est tout à fait normal.
  2. Pulse el botón **BRUSHROLLCLEAN™ TECHNOLOGY** con el pie con la aspiradora encendida. Manténgalo pulsado unos 5 segundos o hasta que se elimine todo el polvo y las pelusas. Suelte el botón. Es normal que se produzca un corto ruido durante este proceso.



\* Certain models only

\* Suivant les modèles

\* Sólo algunos modelos

## Cleaning the brush roll with the BRUSHROLLCLEAN™ TECHNOLOGY function\* / Nettoyage de la brosse avec la fonction BRUSHROLLCLEAN™ TECHNOLOGY\* / Limpieza del rodillo de cepillo con la función\* BRUSHROLLCLEAN™ TECHNOLOGY

The **BRUSHROLLCLEAN™ TECHNOLOGY** function is equipped with an overheating protection. It will deactivate the brush roll if the **BRUSHROLLCLEAN™ TECHNOLOGY** function has been activated for more than 30 sec (constant or interrupted) within one discharging period.

La fonction **BRUSHROLLCLEAN™ TECHNOLOGY** est dotée d'une sécurité thermique. La rotation de la brosse sera désactivée si la fonction **BRUSHROLLCLEAN™ TECHNOLOGY** a été activée pendant plus de 30 secondes (consécutives ou non) au cours d'une phase de décharge de la batterie.

La función **BRUSHROLLCLEAN™ TECHNOLOGY** está equipada con protección contra sobrecalentamiento. Desactiva el rodillo de cepillo si la función **BRUSHROLLCLEAN™ TECHNOLOGY** se activa durante más de 30 segundos (constantes o interrumpidos) durante un período de descarga.

### 1. Ergorapido plus:

If - while holding the **BRUSHROLLCLEAN™ TECHNOLOGY** button pressed down – the brush stops rotating, the nozzle front lights switch off and the battery indicator light blinks red and blue, release the **BRUSHROLLCLEAN™ TECHNOLOGY** button.

### 1. Ergorapido plus :

Si, pendant que vous appuyez sur la touche **BRUSHROLLCLEAN™ TECHNOLOGY**, la brosse cesse de tourner, l'éclairage frontal de la brosse s'éteint et l'indicateur lumineux de la batterie clignote en rouge et bleu, relâchez la touche **BRUSHROLLCLEAN™ TECHNOLOGY**.

### 1. Ergorapido plus:

Si el cepillo deja de girar mientras mantiene pulsado el botón **BRUSHROLLCLEAN™ TECHNOLOGY**, las luces frontales de la boquilla se apagan y la luz de la batería parpadea en rojo y azul, suelte el botón **BRUSHROLLCLEAN™ TECHNOLOGY**.

### 2. Ergorapido:

If - while holding the **BRUSHROLLCLEAN™ TECHNOLOGY** button pressed down – the brush stops rotating and the nozzle front lights switch off, release the **BRUSHROLLCLEAN™ TECHNOLOGY** button.

### 2. Autres modèles Ergorapido dotés de la touche BRUSHROLLCLEAN™ TECHNOLOGY :

Si, pendant que vous appuyez sur la touche **BRUSHROLLCLEAN™ TECHNOLOGY**, la brosse cesse de tourner, l'éclairage frontal de la brosse s'éteint, relâchez la touche **BRUSHROLLCLEAN™ TECHNOLOGY**.

### 2. Ergorapido:

Si el cepillo deja de girar mientras mantiene pulsado el botón **BRUSHROLLCLEAN™ TECHNOLOGY** y las luces frontales de la boquilla se apagan, suelte el botón **BRUSHROLLCLEAN™ TECHNOLOGY**.

When the button is released, the brush is rotating and the nozzle front lights are on again. You can continue to use the Ergorapido for vacuuming as usual. The **BRUSHROLLCLEAN™ TECHNOLOGY** function will remain disabled. To reset, the Ergorapido must be charged continuously for at least 10 minutes in the charging stand.

Une fois la touche relâchée, la brosse se remet à tourner et l'éclairage frontal de la brosse se rallume. Vous pouvez alors continuer à aspirer avec Ergorapido tout à fait normalement. La fonction **BRUSHROLLCLEAN™ TECHNOLOGY** reste désactivée. Pour la réinitialiser, Ergorapido doit être chargé au moins pendant 10 minutes consécutives sur support de charge.

Quando se suelta el botón, el cepillo gira y las luces frontales de la boquilla se encienden de nuevo. Puede seguir utilizando Ergorapido para aspirar como de costumbre. La función **BRUSHROLLCLEAN™ TECHNOLOGY** queda desactivada. Para reiniciarla, debe cargar Ergorapido de forma continua durante al menos 10 minutos en el soporte de carga.

\* Certain models only

\* Suivant les modèles

\* Sólo algunos modelos

EN  
FR  
ES

IT  
PT  
NL

DE  
GR  
SV

NO  
DA  
FI

BG  
CS  
HR

ET  
HU  
LV

LT  
PL  
RO

RU  
SR  
SK

SL  
TR  
UK

QUELAPRATERIA.COM

### Cleaning the brush roll / Nettoyage de la brosse rotative / Limpieza del cepillo de rodillo

To remove thicker threads or wires as well as on models that are not equipped with the BRUSHROLLCLEAN™ TECHNOLOGY, the brush should be cleaned according to the following instructions.

Pour ôter les fils et fibres plus épais ainsi que pour nettoyer la brosse sur les modèles non équipés de la technologie BRUSHROLLCLEAN™ TECHNOLOGY, merci de suivre les instructions suivantes.

Para quitar hilos o alambres gruesos, así como en modelos no equipados con BRUSHROLLCLEAN™ TECHNOLOGY, debe limpiar el cepillo según las instrucciones siguientes.

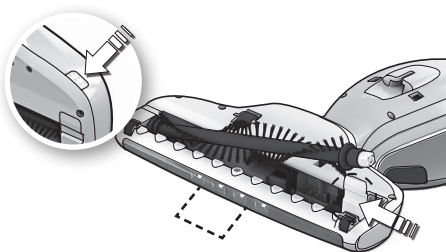

**1. First turn Ergorapido off.** Push the brush roll release button. The hatch cover will come slightly free and the brush roll can be removed.

**1. Commencer par arrêter Ergorapido.** Appuyer sur le bouton de déverrouillage de la brosse rotative. La trappe d'accès à la brosse rotative est alors partiellement libérée pour qu'elle puisse être retirée.

**1. En primer lugar, apague la Ergorapido.** Pulse el botón de bloqueo del cepillo de rodillo. La cubierta con cierre quedará ligeramente suelta y podrá retirar el cepillo de rodillo.

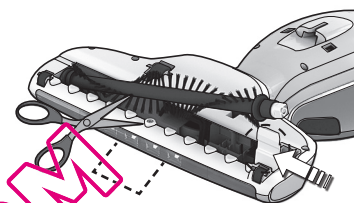

**2. Lift out the brush roll and clean it.** Use a sharp object to remove threads. Reassemble the roll, making sure it can spin freely. Close hatch cover.

**2. Retirer la brosse rotative et la nettoyer.** Retirer les fils à l'aide d'un objet tranchant. Remonter la brosse rotative en s'assurant qu'elle peut tourner librement. Refermer la trappe d'accès.

**2. Una vez extraído el cepillo de rodillo, límpielo.** Utilice un objeto afilado para retirar las ranuras. Vuelva a montar el rodillo y asegúrese de que pueda girar libremente. Cierre la tapa.

### Cleaning the hose and wheels / Nettoyage du flexible et des roues / Limpieza de la manguera y de las ruedas

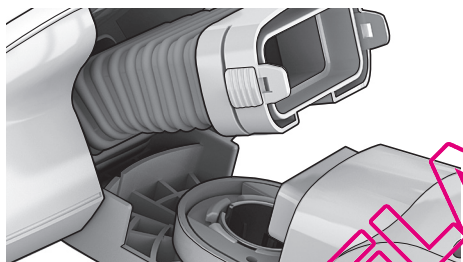

**1. Loosen the catch** and pull the hose from the attachment. Remove any debris. Put the hose back, lock using the catch.

**1. Déserrer le cliquet** et retirer le coude d'aspiration flexible de sa fixation. Retirer les saletés. Remettre le coude d'aspiration flexible en place et le bloquer à l'aide des cliquets.

**1. Afloje el enganche** y extraiga la manguera de la conexión. Limpie la suciedad. Vuelva a colocar la manguera e inmovilicela con el enganche.

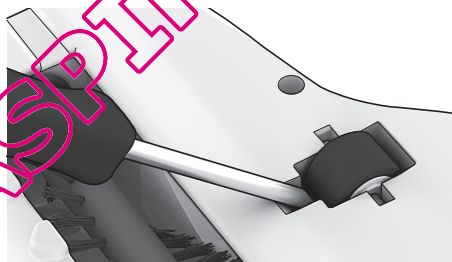

**2. If the wheels need to be cleaned,** remove them carefully by using a small screwdriver.

**2. Si un nettoyage des roues s'avère nécessaire,** les retirer avec précaution à l'aide d'un petit tournevis.

**2. Si fuese necesario limpiar las ruedas,** extráigalas cuidadosamente con un destornillador pequeño.



**3. Remove objects that may have become jammed** in the wheel shafts. Reassemble the wheels by pressing them back into their tracks.

**3. Retirer ce qui pourrait être éventuellement coincé** dans les axes de roues. Remettre les roues en place en les ajustant sur leurs rails.

**3. Extraiga los objetos que puedan haberse atascado** en los ejes de la rueda. Para volver a montar las ruedas, apriételas en las guías.

## Removing batteries / Enlèvement des batteries / Extracción de las pilas

Improper handling of the batteries may be hazardous. Return the complete handheld unit to a recycling station. Batteries must be removed from the appliance before it is scrapped or recycled. Never dispose used batteries with household waste.

Toute manipulation incorrecte des batteries peut être dangereuse. Jeter l'ensemble de l'aspirateur à main dans un conteneur de recyclage. Les batteries doivent être retirées de l'appareil avant que ce dernier ne soit mis au rebut ou recyclé. Ne jamais jeter des batteries usagées aux ordures ménagères.

La manipulación incorrecta de las pilas puede ser peligrosa. Tire la unidad manual completa en una estación de reciclado. Se deben quitar las pilas del aparato antes de tirarlo o reciclarlo. Las pilas usadas nunca deben desecharse con la basura habitual.

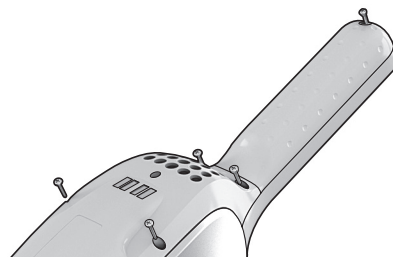

1. Batteries should always be run flat before removed. **Ergorapido must be disconnected from the charging station when removing the batteries.** Undo the screws. Carefully lift the hood.

1. Les batteries doivent toujours être déchargées avant d'être retirées. **Ergorapido ne doit pas être branché à la station de charge lorsque les batteries sont retirées.** Retirer les vis. Soulever le capot avec précaution.

1. Las pilas deben siempre descargarse antes de extraerlas. **Antes de extraer las pilas, debe desconectar la aspiradora Ergorapido de la base de carga.** Afloje los tornillos y quitelos. Levante la cubierta con cuidado.

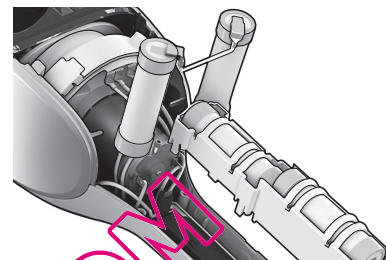

2. **Cut the connecting cables**, remove the batteries, put tape over the visible metal areas. Place batteries in suitable packaging.

2. **Couper les câbles de connexion**, retirer les batteries et placer du ruban adhésif sur les parties métalliques visibles. Placer les batteries dans un emballage adéquat.

2. **Corte los cables de conexión**, extraiga las pilas y coloque cinta engomada sobre las superficies de metal visibles. Coloque las pilas en un contenedor adecuado.

QUEL'ASPIRATEUR.COM

EN  
FR  
ES

IT  
PT  
NL

DE  
GR  
SV

NO  
DA  
FI

BG  
CS  
HR

ET  
HU  
LV

LT  
PL  
RO

RU  
SR  
SK

SL  
TR  
UK

Ergorapido should only be used by adults and only for normal vacuuming in a domestic environment. Make sure the vacuum cleaner is stored in a dry place. All servicing and repairs must be carried out by an authorized Electrolux service centre.

This appliance is not intended for use by persons (including children) with reduced physical, sensory or mental capabilities, or lack of experience and knowledge, unless they have been given supervision or instruction concerning use of the appliance by a person responsible for their safety.

Please remove the plug from the socket outlet before cleaning or maintaining the appliance.

Children should be supervised to ensure that they do not play with the appliance. Packaging material, e.g. plastic bags should not be accessible to children to avoid suffocation.

Each vacuum cleaner is designed for a specific voltage. Check that your supply voltage is the same as that stated on the rating plate on the charging adaptor. Use only the original charging adaptor designed for this model.

#### Never use the vacuum cleaner:

- In wet areas.
- Close to flammable gases, etc.
- When housing shows visible signs of damage.
- On sharp objects or fluids.
- On hot or cold cinders, lighted cigarette butts, etc.
- On fine dust, for instance from plaster, concrete, flour, hot or cold ashes.
- Do not leave the vacuum cleaner in direct sunlight.
- Avoid exposing the vacuum cleaner or battery to strong heat.
- The battery must not be dismantled, short-circuited, placed against a metal surface or exposed to strong heat.
- Never use the vacuum cleaner without its filters.
- **Do not try to touch the brush roll while the cleaner is switched on and the brush roll is turning.**

Using the vacuum cleaner in the above circumstances may cause serious damage to the product. Such damage is not covered by the warranty.

L'aspirateur Ergorapido doit uniquement être utilisé par des adultes dans un environnement domestique normal. S'assurer que l'aspirateur est rangé dans un endroit sec. Toutes les révisions et réparations doivent être effectuées dans un Centre Service Agréé Electrolux.

Cet appareil n'est pas destiné à être utilisé par des personnes (y compris des enfants) dont les capacités physiques, sensorielles ou mentales sont diminuées, ou qui ne disposent pas des connaissances ou de l'expérience nécessaires, à moins qu'elles n'aient été formées ou encadrées pour l'utilisation de cet appareil par une personne responsable de leur sécurité.

Débrancher la fiche de la prise avant toute opération de nettoyage ou d'entretien de votre aspirateur.

Les enfants doivent être surveillés, pour éviter qu'ils ne jouent avec cet appareil. Tenir les emballages, notamment les sacs en plastique, hors de portée des enfants afin d'éviter tout risque d'étouffement.

Chaque aspirateur est conçu pour une tension spécifique. Vérifier que la tension d'alimentation est la même que celle indiquée sur la plaque signalétique du chargeur. Utiliser uniquement le chargeur d'origine conçu pour ce modèle.

#### Ne jamais utiliser l'aspirateur :

- Dans les endroits humides ;
- À proximité de gaz inflammables, etc.
- Lorsque le corps de l'aspirateur est visiblement endommagé ;
- Sur des objets pointus ou tranchants, des liquides ;
- Sur des cendres chaudes ou refroidies, des mégots de cigarettes incandescentes, etc. ;
- Sur des particules de poussière très fines issues entre autres du plâtre, du béton, de la farine ou de cendres chaudes ou refroidies.
- Ne jamais laisser l'aspirateur en plein soleil.
- Éviter d'exposer l'aspirateur ou la batterie à une forte chaleur.
- La batterie ne doit pas être démontée, court-circuitée, placée sur une surface métallique ou exposée à une forte chaleur.
- Ne jamais utiliser l'aspirateur sans les filtres.
- **Ne touchez pas la brosse rotative pendant que l'aspirateur est en marche et qu'elle tourne.**

L'utilisation de l'aspirateur dans les circonstances mentionnées ci-dessus peut provoquer de graves dommages à l'appareil. La garantie ne prend pas en charge ce type de dommages.

La aspiradora Ergorapido debe ser utilizada solamente por personas adultas y únicamente para la limpieza normal doméstica. Asegúrese de guardar la aspiradora en un lugar seco. Cualquier tipo de reparación debe realizarla un centro técnico autorizado de Electrolux.

Este electrodoméstico no está indicado para que lo utilicen personas (incluidos niños) con discapacidades físicas, sensoriales o mentales o que no cuenten con experiencia o conocimientos, a menos que lo hagan bajo supervisión e según las instrucciones de una persona responsable de su seguridad.

Retire el enchufe de la toma de corriente antes de limpiar o hacer cualquier labor de mantenimiento en el aparato.

Se deberá controlar que los niños no jueguen con este electrodoméstico. No permita que los niños jueguen con el material de embalaje (por ejemplo, bolsas de plástico) para evitar posibles asfixias.

Cada aspiradora está diseñada para una tensión concreta. Compruebe que la tensión de la corriente eléctrica sea la misma que la indicada en la placa de identificación del adaptador de carga. Utilice únicamente el adaptador de carga original diseñado para este modelo.

#### No utilice nunca la aspiradora:

- En zonas mojadas.
- En las proximidades de gases inflamables, etc.
- Cuando la carcasa presente daños visibles.
- Sobre objetos cortantes o sobre líquidos.
- Sobre cenizas candentes o frías, colillas de cigarrillo encendidas, etc.
- Sobre polvo fino, como yeso, cemento, harina, cenizas calientes o frías, etc.
- No exponga la aspiradora a la luz solar directa.
- Evite exponer la aspiradora o las pilas a altas temperaturas.
- Las pilas nunca deben desarmarse, cortocircuitarse, colocarse sobre una superficie metálica ni exponerse a altas temperaturas.
- Nunca utilice la aspiradora sin sus filtros.
- **No trate de tocar el rodillo de cepillo mientras la aspiradora está encendida y el rodillo de cepillo gira.**

El uso de la aspiradora en las condiciones mencionadas puede dañar seriamente el producto. Dichos daños no están cubiertos por la garantía.

**Servicing or repairs**

In cases of breakdown or faults, your Ergorapido must be taken to an authorized Electrolux service centre. If the supply cord or charger is damaged, it must be replaced by Electrolux or its service agent or an equally qualified person in order to avoid a hazard.

**Consumer information**

Electrolux declines all responsibility for all damages arising from any improper use of the appliance or in cases of tampering with the appliance.

This product is designed with the environment in mind. All plastic parts are marked for recycling purposes. For details see our web site: [www.electrolux.com](http://www.electrolux.com)

If you have any comments on the cleaner or the Instructions for Use booklet please e-mail us at: [floorcare@electrolux.com](mailto:floorcare@electrolux.com)

*Please visit our website at [www.electrolux.co.uk](http://www.electrolux.co.uk), or for Customer Care please call 08445 614614. Calls to this number will be charged at 5p per minute at all times from a BT Landline.*



The symbol  on the product or on its packaging indicates that this product may not be treated as household waste. Instead it should be handed over to the applicable collection point for the recycling of electrical and electronic equipment. By ensuring this product is disposed of correctly, you will help prevent potential negative consequences for the environment and human health, which could otherwise be caused by inappropriate waste handling of this product. For more detailed information about recycling of this product, please contact your local city office, your household waste disposal service or the shop where you purchased the product.

**Maintenance ou réparation**

En cas de panne ou de dysfonctionnement, ramener votre Ergorapido à un Centre Service Agréé Electrolux. Si le cordon d'alimentation ou le chargeur est endommagé, il doit être remplacé par Electrolux, l'un de ses réparateurs ou toute autre personne dûment qualifiée afin d'éviter tout danger. Cette intervention n'est pas prise en charge par la garantie.

**Informations consommateur**

Electrolux décline toute responsabilité pour les dommages résultant d'une utilisation incorrecte de l'appareil ou en cas de modification de l'appareil.

Ce produit a été conçu dans un souci de respect de l'environnement. Tous les éléments en plastique sont marqués à des fins de recyclage. Pour plus de détails, visiter notre site Web : [www.electrolux.com](http://www.electrolux.com)

Pour nous transmettre vos commentaires sur l'aspirateur ou la notice d'utilisation, envoyez un e-mail à l'adresse [floorcare@electrolux.com](mailto:floorcare@electrolux.com) ou à [Serviceconsommateurs.electrolux@electrolux.fr](mailto:Serviceconsommateurs.electrolux@electrolux.fr)



Le symbole  sur le produit ou sur son emballage indique qu'il ne doit pas être jeté avec les ordures ménagères. Il doit de préférence être confié à un centre de recyclage adapté au traitement des équipements électriques et électroniques. En vous assurant que ce produit est recyclé correctement, vous contribuerez à éviter les conséquences néfastes pour l'environnement et la santé que pourrait avoir une mauvaise gestion de ce produit en fin de vie. Pour plus d'informations sur le recyclage de ce produit, contactez votre centre local, votre service de traitement des ordures ménagères, ou le magasin qui vous a vendu ce produit.

**Mantenimiento o reparaciones**

En caso de que se produzcan averías o paradas, deberá llevar la aspiradora Ergorapido a un centro de servicio de reparación Electrolux autorizado. Si el cable de alimentación o el cargador no están en perfectas condiciones, deberán ser sustituidos por Electrolux, por su servicio de asistencia técnica o por personal cualificado, para evitar cualquier tipo de riesgos.

**Información al consumidor**

Electrolux no se hace responsable de ningún daño que pudiera derivarse del uso incorrecto del aparato o de haber realizado manipulaciones en el mismo.

Este producto ha sido diseñado para respetar el medio ambiente. Todos los componentes de plástico llevan el distintivo de reciclaje. Consulte información detallada en nuestro sitio web: [www.electrolux.com](http://www.electrolux.com).

Si desea realizar algún comentario sobre la aspiradora o sobre el manual de instrucciones de uso, envíenos un mensaje electrónico a la siguiente dirección: [floorcare@electrolux.com](mailto:floorcare@electrolux.com)



El símbolo  incluido en el producto o en su envase indica que este producto no debe ser tratado como un residuo doméstico. Debe llevarse hasta un punto de recogida para el reciclaje de equipos eléctricos y electrónicos. El vertido correcto del producto evitará perjudicar al medio ambiente y a la salud. Para obtener información más detallada acerca del reciclaje de este producto, consulte al departamento correspondiente de su municipio, al servicio de recogida de residuos domésticos o a la tienda donde adquirió el producto.

EN  
FR  
ESIT  
PT  
NLDE  
GR  
SVNO  
DA  
FIBG  
CS  
HRET  
HU  
LVLT  
PL  
RORU  
SR  
SKSL  
TR  
UK

QUEL'ASPIRATEUR





## Italiano

## Sommarrio

Disimballaggio e montaggio .....	14
Caricamento .....	15
Uso dell'aspirapolvere .....	16
Svuotamento e pulizia .....	17
Pulizia della spazzola a rullo, del flessibile e delle ruote .....	18
Rimozione delle batterie .....	19
Norme di sicurezza .....	20
Informazioni per l'utente .....	21

## Funzionalità/accessori

1 Pulsante On/Off
2 Pulsante On/Off unità manuale
3 Impugnatura
4 Vite di bloccaggio
5 Pulsante di rilascio unità manuale
6 Caricabatterie unità da muro
7 Caricabatterie unità da pavimento
8 Adattatore
9 Filtro fine (filtro interno)
10 Prefiltro (filtro esterno)
11 Pulsante di rilascio contenitore della polvere
12 Indicatore batterie, versione al litio*
13 Contenitore della polvere
14 Sportello dell'aspirapolvere
15 Spazzola
16 Bocchetta per fessure
17 Pulsante di rilascio della spazzola a rullo
18 Sportellino della spazzola a rullo
19 Spazzola a rullo
20 Tasto* BRUSHROLLCLEAN™ TECHNOLOGY
21 Spie frontali della bocchetta
22 Indicatore di carica versione NiMH
23 Striscia di blocco

## Português

## Índice

Desembalar e montar .....	14
Carregar .....	15
Aspirar .....	16
Esvaziar e limpar .....	17
Limpar o rolo-escova, a mangueira e as rodas .....	18
Remover as pilhas .....	19
Precauções de segurança .....	20
Informação ao consumidor .....	21

## Funções/Acessórios

1 Botão Ligar/Desligar
2 Botão Ligar/Desligar, unidade manual
3 Pega
4 Parafuso de bloqueio
5 Botão de libertação, unidade manual
6 Estação de carregamento, unidade de parede
7 Estação de carregamento, unidade de chão
8 Adaptador
9 Filtro fino (filtro interno)
10 Pré-filtro (filtro externo)
11 Botão de libertação, compartimento do pó
12 Visor da capacidade das pilhas, versão em lítio*
13 Compartimento do pó
14 Tampa do aspirador
15 Escova
16 Bocal para frestas
17 Botão de libertação do rolo-escova
18 Tampa de escotilha para rolo-escova
19 Escova de rolo
20 Botão* BRUSHROLLCLEAN™ TECHNOLOGY
21 Luzes frontais do bocal
22 Luz indicadora de carregamento, versão NiMH
23 Assistente de estacionamento

## Nederlands

## Inhoud

Uitpakken en in elkaar zetten .....	14
Opladen .....	15
Stofzuigen .....	16
Leegmaken en reinigen .....	17
Rollborstel, slang en wieltjes schoonmaken .....	18
De batterijen verwijderen .....	19
Veiligheidsinstructies .....	20
Klanteninformatie .....	21

## Functies/Acessories

1 Aan/uit-knop
2 Aan/uit-knop, handeendheid
3 Handgreep
4 Bingschroef
5 Ontgrendelknop van handeendheid
6 Hangend oplaadstation
7 Staand oplaadstation
8 Adapter
9 Fijne filter (binnenste filter)
10 Voorfilter (buitenste filter)
11 Ontgrendelknop van stofreservoir
12 Batterijlampje, lithiumversie*
13 Stofreservoir
14 Stofzuigerklep
15 Borstel
16 Mondstuk voor kieren
17 Ontgrendelknop van rollborstel
18 Borstelkap voor rollborstel
19 Rollborstel
20 BRUSHROLLCLEAN™ TECHNOLOGY knop*
21 Mondstuklampjes
22 Indicatorlampje voor opladen, NiMH-versie
23 Parkeerstrip

EN

FR

ES

IT

PT

NL

DE

GR

SV

NO

DA

FI

BG

CS

HR

ET

HU

LV

LT

PL

RO

RU

SR

SK

SL

TR

UK

\*Solo per alcuni modelli

\*Apenas para alguns modelos

\*Alleen bepaalde modellen

## Disimballaggio e montaggio / Desembalar e montar / Uitpakken en in elkaar zetten

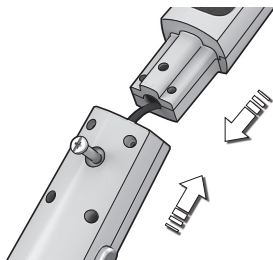

**1. Controllare che nella confezione siano presenti tutti i componenti.** Montare l'impugnatura inserendola con cura nella parte inferiore del corpo principale. Assicurarsi che il cavo non si inceppi.

**1. Verifique se todas as peças estão na caixa.** Ajuste a pega inserindo-a cuidadosamente no corpo principal inferior. Certifique-se de que o cabo não fica preso.

**1. Controleer of alle onderdelen in de doos aanwezig zijn.** Schuif de handgreep voorzichtig in het onderste deel van de stofzuiger. Let op dat het snoer niet bekneld raakt.



**2. Fissare l'impugnatura** serrando la vite di bloccaggio in dotazione con un cacciavite o una moneta.

**2. Fixe a pega** apertando o parafuso de bloqueio fornecido. Utilize uma chave de fendas ou uma moeda.

**2. Zet de handgreep** vast met de meegeleverde borgschroef. Gebruik een schroevendraaier of een munt.

## Caricabatterie / Estação de carregamento / Oplaadstation

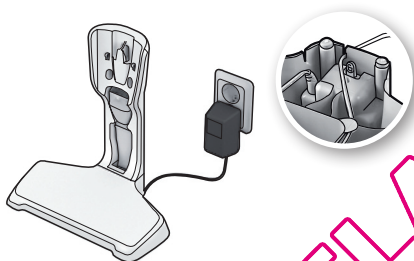

**1. Tenere il caricabatterie** lontano da fonti di calore, luce solare diretta o luoghi umidi. Inserire l'adattatore nella presa elettrica e collegarlo al caricabatterie.

**1. Coloque a estação de carregamento** bem afastada de fontes de calor, da exposição directa à luz solar ou de locais húmidos. Insira o adaptador na tomada e ligue-o à estação de carregamento.

**1. Plaats het oplaadstation** ver uit de buurt van warmtebronnen, rechtstreeks zonlicht of natte gedeeltes. Steek de adapter in het stopcontact en sluit het snoer aan op het oplaadstation.

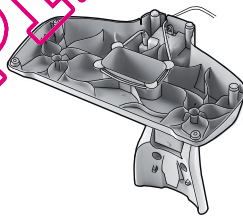

**2. Il fondo del caricabatterie** ospita un pratico vano alloggia-cavo.

**2. Na parte inferior da estação de carregamento** existe uma reentrância na qual é possível inserir o cabo não utilizado enrolando-o.

**2. De onderkant van het oplaadstation** bevat een holle ruimte waarin u ongebruikte kabel kunt oprollen.

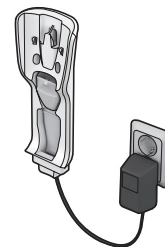

**3. L'unità da muro** può anche essere fissata a una parete. Separarla dall'unità da pavimento. Verificare che il muro sia in grado di sostenere il peso dell'aspirapolvere Ergorapido.

**3. A unidade de parede** também pode ser montada numa parede. Separe a mesma da unidade de chão. Certifique-se sempre de que a parede consegue suportar o peso do Ergorapido.

**3. U kunt het hangende oplaadstation** aan een muur bevestigen. Maak het hangende deel los van het staande deel. Controleer of de muur het gewicht van de Ergorapido kan dragen.

## Caricamento / Carregar / Opladen

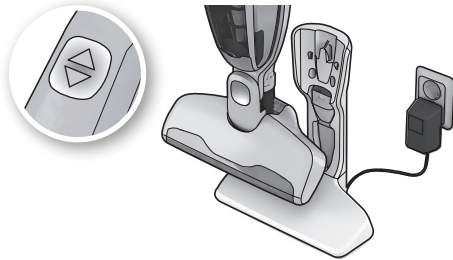

**1. Ergorapido:** il LED si accende quando l'aspirapolvere Ergorapido è posizionato correttamente nel caricabatterie. Quando la carica è completata, il LED si accende per alcuni secondi al minuto.

**1. Ergorapido:** A luz indicadora acende-se quando o Ergorapido estiver correctamente colocado na estação de carregamento. Quando estiver completamente carregado, o LED fica aceso durante alguns segundos por minuto.

**1. Ergorapido:** Het indicatorlampje gaat branden zodra de Ergorapido op de juiste wijze in het oplaadstation is geplaatst. Als het apparaat volledig is opgeladen, brandt de LED enkele seconden per minuut.

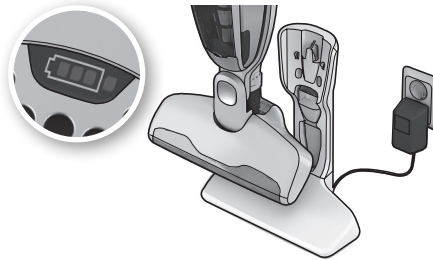

**2. Ergorapido Plus:** i LED di carica delle batterie si accendono l'uno dopo l'altro quando l'apparecchio, posizionato correttamente nel caricabatterie, si sta caricando.

**2. Ergorapido Plus:** As luzes do visor com a capacidade das pilhas acendem-se umas as seguir às outras quando a máquina está a carregar, após ter sido correctamente colocada na estação de carregamento.

**2. Ergorapido Plus:** Nadat het apparaat op de juiste wijze in het oplaadstation is geplaatst, wordt het opgeladen en gaan de indicatorlampjes voor de batterijcapaciteit een voor een branden.

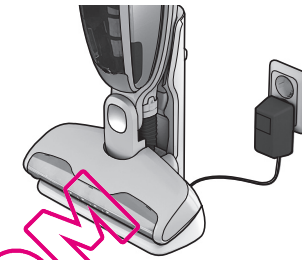

**3. Quando l'aspirapolvere è completamente scaricato,** sono necessarie circa 16 ore per ricaricare completamente le batterie (4 ore per Ergorapido Plus). Lasciare l'apparecchio in carica quando non utilizzato per conservare le prestazioni delle batterie.

**3. Quando estiver completamente descarregado,** são necessárias aproximadamente 16 horas de carregamento para recuperar a sua capacidade total (4 horas para o Ergorapido Plus). Deixe o Ergorapido a carregar quando não estiver a ser utilizado para manter o desempenho das pilhas.

**3. Als de batterij helemaal leeg is,** duurt het ongeveer zestien uur om deze volledig op te laden (vier uur voor de Ergorapido Plus). Wanneer u de Ergorapido niet gebruikt, laat u deze in het oplaadstation zodat de batterij steeds volledig opgeladen is.

## Indicatore di capacità delle batterie\* / Visor com a capacidade das pilhas\* / Indicatorlampjes voor batterijcapaciteit\*



**1. 3 LED azzurri:** capacità batterie >75%  
**2 LED azzurri:** capacità batterie tra 75 e 25%  
**1 LED azzurro:** capacità batterie <25%  
**1 LED azzurro lampeggiante:** capacità batterie esaurita

**1. 3 luzes azuis:** capacidade das pilhas >75%  
**2 luzes azuis:** capacidade das pilhas 75-25%  
**1 luz azul:** capacidade das pilhas <25%  
**1 luz azul a piscar:** capacidade das pilhas – descarregadas

**1. 3 blauwe lampjes:** batterijcapaciteit >75%  
**2 blauwe lampjes:** batterijcapaciteit 75-25%  
**1 blauw lampje:** batterijcapaciteit <25%  
**1 knipperend blauw lampje:** batterij is leeg

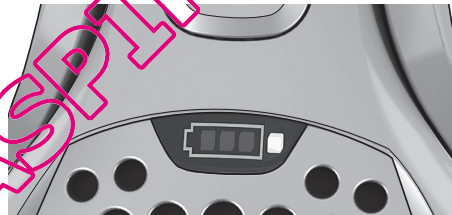

**2. Se si accende una spia rossa:** L'unità è surriscaldata. Pulire filtri, spazzola a rullo e flessibile e mettere in carica l'apparecchio.  
**3. Se una spia rossa lampeggia,** il motore è sovraccaricato. Pulire la spazzola a rullo.

**2. Se estiver acesa uma luz vermelha:** Unidade demasiado quente. Limpe os filtros, o rolo-escova e a mangueira e coloque a carregar.  
**3. Se estiver a piscar uma luz vermelha** verifica-se uma sobrecarga do motor. Limpe o rolo-escova.

**2. Als er een rood lampje gaat branden:** Het apparaat is te heet. Maak de filters, rolborstel en slang schoon en laad het apparaat op.  
**3. Een knipperend rood lampje geeft** aan dat de motor overbelast wordt. Maak de rolborstel schoon.



**4. Quando la carica dell'apparecchio è completa,** i LED\* si spengono e l'apparecchio entra in modalità standby (indicata da un lampeggiamento al minuto) per ridurre il consumo di energia.  
**5. Se lampeggiano le luci rossa e blu:** consultare pagina 9.

**4. Com o carregamento concluído** os LEDs\* apagam-se e entram em modo de espera = consumo de energia muito mais reduzido, indicado através de uma intermitência por minuto.  
**5. Se as luzes vermelha e azul estiverem intermitentes:** consulte a página 9.

**4. Als het apparaat volledig is opgeladen,** gaan de LED's\* over in de stand-bymodus (met minder stroomverbruik) en knipperen ze één keer per minuut.  
**5. Indien het rode en het blauwe lampje knipperen:** zie pagina 9.

\*Ergorapido Plus

\*Ergorapido Plus

\*Ergorapido Plus

EN  
FR  
ESIT  
PT  
NLDE  
GR  
SVNO  
DA  
FIBG  
CS  
HRET  
HU  
LVLT  
PL  
RORU  
SR  
SKSL  
TR  
UK

**Pulizia di pavimenti e tappeti / Aspirar pavimentos e tapetes / Vloeren en tapijten stofzuigen**

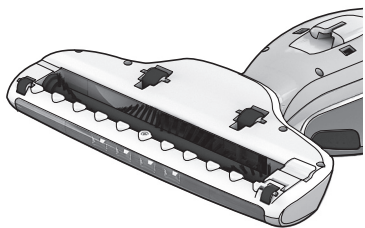

1. **Controllare regolarmente** che le ruote della bocchetta e la spazzola a rullo siano pulite per evitare di graffiare pavimenti delicati.

1. **Deverá verificar com regularidade** se as rodas do bocal e o rolo-escova estão limpos, de modo a evitar riscos em pavimentos sensíveis.

1. **Controleer regelmatig** of de wieltjes van het mondstuk en de rolborstel schoon zijn, om te voorkomen dat u kwetsbare vloeren beschadigt.

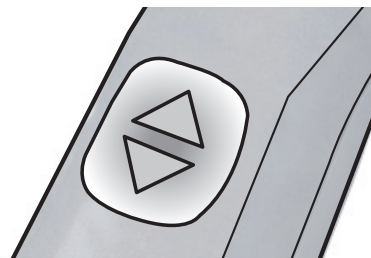

2. Accendere l'aspirapolvere Ergorapido premendo il pulsante On/Off verso il basso.

2. Ligue o Ergorapido carregando no botão Ligar/Desligar:

2. Start de Ergorapido door op de aan/uit-knop te drukken:

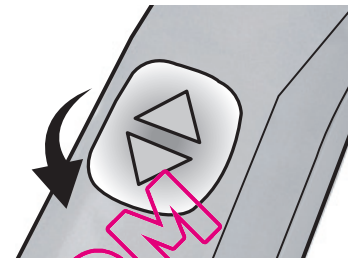

3. Regolare il livello di potenza premendo la parte inferiore del pulsante on/off.

3. Ajuste o nível de potência com a parte inferior do botão de ligar/desligar.

3. Stel het vermogensniveau af door te drukken op het onderste deel van de aan/uitknop.



**Pulizia di mobili, sedili di automobili, ecc. / Aspirar móveis, bancos do carro, etc. / Meubels, autostoelen enz. stofzuigen**

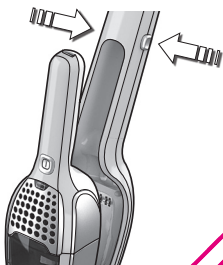

1. **Rimuovere l'unità manuale** premendo entrambi i pulsanti di rilascio. La bocchetta per fessure e lo spazzolino vengono riposti nel caricabatterie.

1. **Remova a unidade manual** premendo os botões de libertação. O bocal para frestas e a escova pequena estão guardados na estação de carregamento.

1. **Verwijder de handeenheid door op de ontgrendelknoppen te drukken.** Het mondstuk voor kieren en het borstelstje worden bewaard in het oplaadstation.

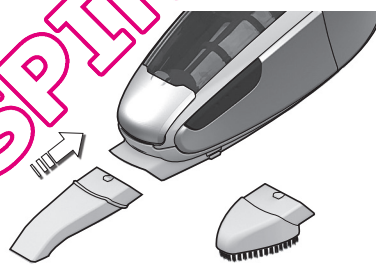

2. **Utilizzare la bocchetta per fessure** per pulire le aree difficili da raggiungere e lo spazzolino per spolverare.

2. **Encaixe o bocal para frestas** para facilitar a limpeza de áreas de difícil acesso ou encaixe a escova para limpar o pó.

2. **Bevestig het mondstuk voor kieren** om moeilijk bereikbare gedeeltes te kunnen schoonmaken, of bevestig de borstel om af te stoffen.



3. **Avviare/interrompere l'unità** premendo il pulsante start

3. **Active/desactive a unidade portátil** premendo o botão de activação

3. **Start/stop de handunit** door op de startknop te drukken

## Svuotamento e pulizia / Esvaziar e limpar / Leegmaken en reinigen

**Il contenitore della polvere di Ergorapido deve essere svuotato regolarmente** e pulito, insieme ai filtri, per conservare un'elevata potenza di aspirazione.

*Non lavare mai il contenitore della polvere o i filtri in lavastoviglie.*

**O compartimento do pó do Ergorapido tem de ser esvaziado com regularidade** e é necessário limpar o compartimento do pó e os filtros para manter um poder de sucção elevado.

*Nunca lave os compartimentos do pó nem os filtros numa máquina de lavar loiça.*

**Het stofreservoir van de Ergorapido moet regelmatig worden leeggemaakt** en het stofreservoir en de filters moeten af en toe worden schoongemaakt. Zo behoudt u een goede zuigkracht.

*Was het stofreservoir en de filters nooit in een vaatwasmachine.*

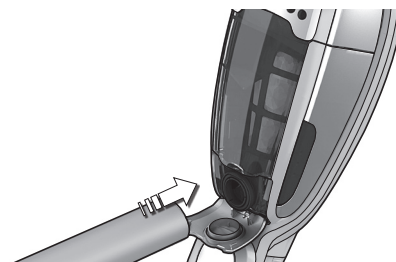

**1. Svuotamento rapido del contenitore della polvere.** Aprire lo sportello dell'aspirapolvere. Pulire il contenitore della polvere posizionando in corrispondenza della sua apertura il flessibile di un altro aspirapolvere.

**1. Esvaziamento rápido do compartimento do pó.** Abra a tampa do aspirador. Limpe o compartimento do pó colocando a mangueira de outro aspirador na abertura.

**1. Het stofreservoir snel leegmaken.** Open de stofzuigerklep. Maak het stofreservoir schoon door de slang van een andere stofzuiger op de opening te plaatsen.



**2. Svuotamento del contenitore della polvere.** Rimuovere i filtri e svuotarne il contenuto nel cestino dei rifiuti. Ricollocare i filtri e reinserire il contenitore della polvere fino allo scatto in posizione.

**2. Esvaziamento do compartimento do pó.** Remova os filtros e esvazie o conteúdo para um caixote de lixo. Volte a colocar os filtros e encaixe novamente o compartimento do pó.

**2. Het stofreservoir leegmaken.** Verwijder de filters en leeg de inhoud in een afvalbak. Plaats de filters terug en druk het stofreservoir op zijn plaats totdat het vastklikt.



**3. Pulizia rapida del filtro fine** (consigliata ad ogni pulizia). Sganciare il contenitore della polvere, quindi tirare e rilasciare la molla 5 o 6 volte per rimuovere la polvere.

**3. Limpeza rápida do filtro fino.** (Recomendado em todas as limpezas). Liberte o compartimento do pó, puxe/liberte a mola 5-6 vezes para soltar o pó.

**3. Het fijne filter snel reinigen.** (Aanbevolen bij elke schoonmaakbeurt). Ontgrendel het stofreservoir en open en sluit de veer vijf of zes maal om het stof te verwijderen.



**4a. Pulizia dei filtri e del contenitore della polvere** (consigliata ogni 5 pulizie). Sganciare il contenitore della polvere ed estrarre entrambi i filtri premendo i pulsanti di rilascio.

**4a. Limpeza do compartimento do pó e dos filtros.** (Recomendado depois de 5 limpezas). Liberte o compartimento do pó e retire ambos os filtros premindo nos botões de libertação.

**4a. Stofreservoir en filters reinigen.** (Aanbevolen bij elke vijfde schoonmaakbeurt). Ontgrendel het stofreservoir en druk op de ontgrendelknoppen om de beide filters te verwijderen.



**4b. Separare i due filtri.** Il contenitore della polvere e i filtri possono essere scrollati e sciacquati in acqua tiepida (*mai in lavastoviglie*). Asciugare tutti i componenti prima di procedere al loro rimontaggio in ordine inverso.

**4b. Separe ambos os filtros.** Pode sacudir ou lavar o compartimento do pó e os filtros com água quente (*nunca na máquina de lavar a loiça*). É necessário que todas as peças estejam secas para voltar a montar as mesmas pela ordem inversa.

**4b. Haal de twee filters uit elkaar.** U kunt het stofreservoir en de filters uitschudden of afspoelen met warm water (*nooit in een vaatwasmachine*). Zorg dat alle onderdelen droog zijn voordat u ze in omgekeerde volgorde terugplaatst.

EN  
FR  
ESIT  
PT  
NLDE  
GR  
SVNO  
DA  
FIBG  
CS  
HRET  
HU  
LVLT  
PL  
RORU  
SR  
SKSL  
TR  
UK

## Pulire la spazzola con la funzione\* BRUSHROLLCLEAN™ TECHNOLOGY / Limpar o rolo-escova com a função\* BRUSHROLLCLEAN™ TECHNOLOGY / De rolborstel reinigen met de BRUSHROLLCLEAN™ TECHNOLOGY functie\*

La spazzola, il tubo e le rotelle potrebbero aver bisogno di essere pulite se iniziano a bloccarsi od incepparsi per qualsiasi motivo. Alcuni modelli Ergorapido sono dotati della tecnologia **BRUSHROLLCLEAN™ TECHNOLOGY**: una funzione di pulizia della spazzola che aiuta a tenerla facilmente pulita. Notare che la funzione **BRUSHROLLCLEAN™ TECHNOLOGY** potrebbe non essere in grado di rimuovere spaghi, fili o fibre spesse di tappeti, catturati durante il funzionamento. Si consiglia di usare questa funzione una volta la settimana. Per i migliori risultati, usare la funzione **BRUSHROLLCLEAN™ TECHNOLOGY** quando Ergorapido ha la batteria completamente carica.

O rolo-escova, a mangueira e as rodas poderão necessitar de uma limpeza se ficarem bloqueados ou encravados por alguma razão. Alguns modelos Ergorapido estão equipados com tecnologia **BRUSHROLLCLEAN™ TECHNOLOGY**, que é uma função de limpeza da escova que ajuda a manter a escova limpa com facilidade. Note que a função **BRUSHROLLCLEAN™ TECHNOLOGY** pode não conseguir remover fios grossos, arames ou fibras de carpete espessas que fiquem presos no rolo-escova. Recomendamos a utilização desta função uma vez por semana. Utilize a função **BRUSHROLLCLEAN™ TECHNOLOGY** apenas quando o Ergorapido estiver totalmente carregado, para obter os melhores resultados.

Als de rolborstel, de slang en de wielen verstopt raken of vastlopen, moet u ze schoonmaken. Sommige Ergorapido-modellen zijn voorzien van een borstelreinigingstechnologie – een borstelreinigende functie die helpt de borstel eenvoudig schoon te houden. Houd er rekening mee dat met de borstelreinigingsfunctie misschien geen dikke draadjes, kabels of tapijtvezels die in de rolborstel vastzitten, kunnen worden verwijderd. Wij raden u aan deze functie een keer per week te gebruiken. Gebruik voor de beste resultaten de **BRUSHROLLCLEAN™ TECHNOLOGY** functie wanneer de Ergorapido volledig is opgeladen.

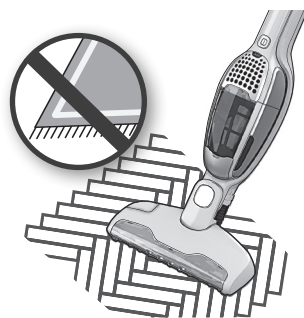

1. Accertarsi che l'aspirapolvere sia acceso e posto su di una superficie piana e dura. Non usare la funzione **BRUSHROLLCLEAN™ TECHNOLOGY** su tappeti spessi o con pelo molto lungo.
1. Certifique-se de que o aspirador está ligado e colocado numa superfície rígida e nivelada. Não utilize a função **BRUSHROLLCLEAN™ TECHNOLOGY** sobre carpetes muito espessos ou tapetes com fios longos.
1. Let op dat de stofzuiger is ingeschakeld en op een harde, vlakke ondergrond staat. Gebruik de **BRUSHROLLCLEAN™ TECHNOLOGY** functie niet op dikke tapijten of langharige vloerkleden.



2. Premere il tasto **BRUSHROLLCLEAN™ TECHNOLOGY** con il piede quando la scopa elettrica è accesa. Tenerlo premuto per circa 5 secondi o finché non vengono rimossi tutti i peli e lo sporco. Rilasciare il tasto. Durante questo processo si sentirà un rumore tagliente. Non si tratta di un'anomalia.
2. Certifique-se de que aspirador está ligado e pressione o botão **BRUSHROLLCLEAN™ TECHNOLOGY** com um pé. Mantenha a pressão durante 5 segundos ou até toda a sujidade e todos os pêlos terem sido removidos. Solte o botão. Haverá um ruído de corte durante este processo, mas isso é normal.
2. Druk met uw voet op de **BRUSHROLLCLEAN™ TECHNOLOGY** knop terwijl de stofzuiger is ingeschakeld. Houd circa 5 seconden ingedrukt of totdat al het vuil en haar is verwijderd. Laat de knop los. Er is een snijdend geluid te horen tijdens dit proces. Dit is normaal.

\*Solo per alcuni modelli

\*Apenas para alguns modelos

\*Alleen bepaalde modellen

## Pulire la spazzola con la funzione\* BRUSHROLLCLEAN™ TECHNOLOGY / Limpar o rolo-escova com a função\* BRUSHROLLCLEAN™ TECHNOLOGY / De rolborstel reinigen met de BRUSHROLLCLEAN™ TECHNOLOGY functie\*

La funzione **BRUSHROLLCLEAN™ TECHNOLOGY** è dotata di una protezione dal surriscaldamento. La spazzola viene disattivata se la funzione **BRUSHROLLCLEAN™ TECHNOLOGY** è stata attivata per più di 30 sec (costantemente od a intermittenza) durante un ciclo tra una ricarica e l'altra.

A função **BRUSHROLLCLEAN™ TECHNOLOGY** está equipada com uma proteção contra sobreaquecimento. Desactiva o rolo-escova se a função **BRUSHROLLCLEAN™ TECHNOLOGY** estiver activada durante mais de 30 segundos (contínuos ou intermpidos) após cada ciclo de carregamento.

De **BRUSHROLLCLEAN™ TECHNOLOGY** functie is voorzien van een overhittingsbeveiliging. De functie schakelt de rolborstel uit indien de **BRUSHROLLCLEAN™ TECHNOLOGY** functie langer dan 30 seconden aan staat (constant of onderbroken) tijdens een periode dat de stofzuiger niet wordt opgeladen.

### 1. Ergorapido plus:

Se, mentre si tiene premuto il tasto **BRUSHROLLCLEAN™ TECHNOLOGY**, la spazzola smette di ruotare, le luci dell'ugello anteriore si spengono e la spia della batteria lampeggia in rosso e blu, rilasciare il tasto **BRUSHROLLCLEAN™ TECHNOLOGY**.

### 1. Ergorapido plus :

Se a escova deixar de rodar, se as luzes da parte da frente do bocal se apagarem e se as luzes indicadoras da bateria ficarem intermitentes entre vermelho e azul enquanto o botão **BRUSHROLLCLEAN™ TECHNOLOGY** estiver pressionado, liberte o botão de limpeza da escova.

### 1. Ergorapido plus:

Indien – bij het ingedrukt houden van de **BRUSHROLLCLEAN™ TECHNOLOGY** knop – de borstel stopt met draaien, de mondstuklampjes uitgaan en het accu-indicatorlampje rood en blauw knippert, laat dan de borstelreinigingsknop los.

### 2. Ergorapido:

Se, mentre si tiene premuto il tasto **BRUSHROLLCLEAN™ TECHNOLOGY**, la spazzola smette di ruotare, le luci dell'ugello anteriore si spengono, rilasciare il tasto **BRUSHROLLCLEAN™ TECHNOLOGY**.

### 2. Ergorapido :

Se a escova deixar de rodar e as luzes da parte da frente do bocal se apagarem enquanto o botão **BRUSHROLLCLEAN™ TECHNOLOGY** estiver pressionado, liberte o botão de limpeza da escova.

### 2. Ergorapido:

Indien – bij het ingedrukt houden van de **BRUSHROLLCLEAN™ TECHNOLOGY** knop – de borstel stopt met draaien, de mondstuklampjes uitgaan en het accu-indicatorlampje rood en blauw knippert, laat dan de borstelreinigingsknop los.

Una volta che il tasto viene rilasciato, la spazzola continua a ruotare e le luci dell'ugello anteriore sono ancora accese. E' possibile continuare ad usare Ergorapido per aspirare come al solito. La funzione **BRUSHROLLCLEAN™ TECHNOLOGY** rimarrà disabilitata. Per ripristinare, Ergorapido deve essere ricaricato continuamente per almeno 10 minuti nella postazione di ricarica.

Quando libertar o botão, a escova volta a rodar e as luzes da parte da frente do bocal voltam a acender. Pode continuar a utilizar o Ergorapido para aspirar normalmente. A função **BRUSHROLLCLEAN™ TECHNOLOGY** continua desactivada. Para reinicializar, é necessário carregar o Ergorapido durante 10 ou mais minutos no suporte de carregamento.

Wanneer u de knop loslaat, de borstel draait en de mondstuklampjes weer aan zijn, kunt u de Ergorapido weer gebruiken om te stofzuigen. De **BRUSHROLLCLEAN™ TECHNOLOGY** functie blijft uitgeschakeld. Om de Ergorapido te resetten, moet u de stofzuiger tenminste 10 minuten achtereen in het laadstation opladen.

\*Solo per alcuni modelli

\*Apenas para alguns modelos

\*Alleen bepaalde modellen

EN  
FR  
ES

IT  
PT  
NL

DE  
GR  
SV

NO  
DA  
FI

BG  
CS  
HR

ET  
HU  
LV

LT  
PL  
RO

RU  
SR  
SK

SL  
TR  
UK

## Pulizia della spazzola a rullo / Limpar o rolo-escova / De rolborstel reinigen

Per rimuovere spaghi o fili anche su modelli non dotati della funzione BRUSHROLLCLEAN™ TECHNOLOGY, la spazzola deve essere pulita in conformità con le seguenti istruzioni.

Para remover os fios mais grossos ou arames, tal como nos modelos que não possuem a função BRUSHROLLCLEAN™ TECHNOLOGY, deve limpar a escova conforme indicado nas instruções que se seguem.

Voor het verwijderen van dikkere draadjes of kabels van modellen die niet voorzien zijn van de BRUSHROLLCLEAN™ TECHNOLOGY, moet u de borstel volgens de volgende instructies reinigen.

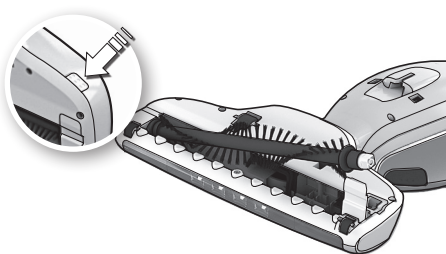

**1. Innanzitutto spegnere l'aspirapolvere Ergorapido.** Premere il pulsante di rilascio della spazzola a rullo. Lo sportellino si allenta, permettendo di estrarre la spazzola a rullo.

**1. Em primeiro lugar, desligue o Ergorapido.** Prima o botão de libertação do rolo-escova. A tampa de escotilha soltar-se-á ligeiramente e o rolo-escova poderá ser removido.

**1. Zet de Ergorapido eerst uit.** Druk op de ontgrendelknop van de rolborstel. De borstelkap laat nu los zodat u de rolborstel kunt verwijderen.

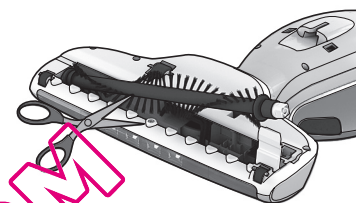

**2. Estrarre la spazzola a rullo sollevandola e pulirla.** Usare un oggetto appuntito per rimuovere capelli e fili. Rimontare il rullo, verificando che possa girare liberamente, quindi richiudere lo sportellino.

**2. Retire o rolo-escova e limpe-o.** Utilize um objecto aguçado para remover fios. Volte a montar o rolo, certificando-se de que gira livremente. Feche a tampa de escotilha.

**2. Til de rolborstel eruit en reinig deze.** Gebruik een scherp voorwerp om draadjes te verwijderen. Plaats de rol weer terug en controleer of deze vrij kan ronddraaien. Sluit de borstelkap.

## Pulizia del flessibile e delle ruote / Limpar a mangueira e as rodas / De slang en wielen reinigen

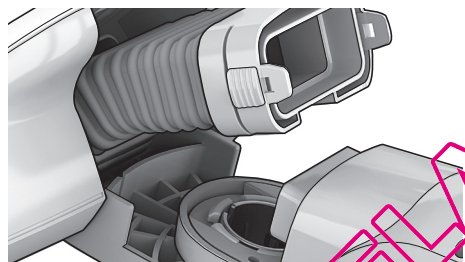

**1. Allentare il fermo** ed estrarre il flessibile dal suo attacco. Rimuovere eventuali detriti. Rimontare il flessibile e agganciare il fermo.

**1. Solte o engate** e retire a mangueira do acessório. Remova os detritos existentes. Coloque novamente a mangueira e bloqueie utilizando o engate.

**1. Maak de vergendeling los** en trek de slang los van de bevestiging. Verwijder al het vuil. Plaats de slang terug en maak de vergendeling vast.

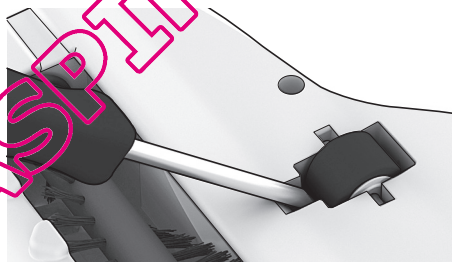

**2. Se è necessario pulire le ruote,** rimuoverle con cautela utilizzando un piccolo cacciavite.

**2. Se for necessário limpar as rodas,** remova-as cuidadosamente utilizando uma pequena chave de fendas.

**2. Als u de wietjes wilt schoonmaken,** verwijder u deze voorzichtig met behulp van een kleine schroevendraaier.



**3. Rimuovere gli oggetti eventualmente rimasti incastrati** nei perni delle ruote. Rimontare le ruote premendole negli appositi binari.

**3. Remova os objectos que possam ter ficado encravados** nos eixos da roda. Volte a montar as rodas empurrando-as através das guias.

**3. Verwijder alles wat in de wielassen verstrikt is geraakt.** Druk de wielen weer op hun plaats.



## Rimozione delle batterie / Remover as pilhas / Batterijen verwijderen

La manipolazione impropria delle batterie può comportare dei rischi. Consegnare l'unità completa presso un punto di raccolta per il riciclaggio. Rimuovere le batterie prima di rottamare o riciclare l'apparecchio. Le batterie usate non devono mai essere smaltite con i rifiuti domestici.

O manuseamento incorrecto das pilhas poderá representar perigo. Entregue a unidade portátil completa numa estação de reciclagem. É necessário remover as pilhas do aparelho antes de este ser eliminado ou reciclado. Nunca coloque as pilhas usadas juntamente com o lixo doméstico.

Een onjuiste behandeling van de batterijen kan gevaarlijk zijn. Breng de volledige handbediende eenheid naar een daarvoor bestemd afgiftepunt. Als u het apparaat wegdoet, moet u de batterijen eruit halen. Gooi afgedankte batterijen nooit bij het gewone huisvuil.

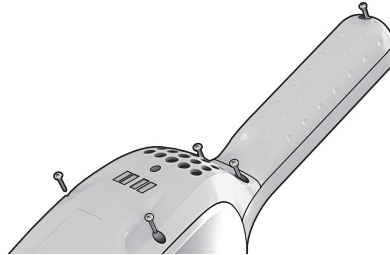

1. Prima di rimuovere le batterie, farle esaurire completamente. **Scollegare l'aspirapolvere Ergorapido dal caricabatterie prima di procedere alla rimozione delle batterie.** Allentare le viti. Sollevare con cautela la copertura.
1. As pilhas deverão sempre ser completamente gastas antes de serem removidas. **É necessário desligar o Ergorapido da estação de carregamento quando remover as pilhas.** Retire os parafusos. Levante a cobertura cuidadosamente.
1. De batterijen moeten altijd leeg zijn voordat u ze verwijdert. **De Ergorapido mag niet in het oplaadstation staan wanneer u de batterijen verwijdert.** Draai de schroeven los. Til voorzichtig de batterijklep op.

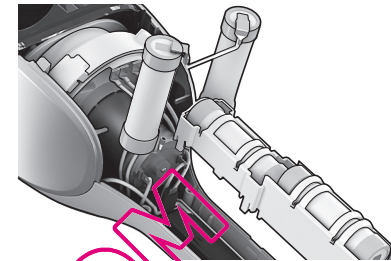

2. **Tagliare i cavi di collegamento,** rimuovere le batterie, mettere del nastro sulle aree in metallo visibili. Riporre le batterie in un imballaggio appropriato.
2. **Retire os cabos de ligação,** remova as pilhas, coloque fita sobre as áreas metálicas visíveis. Coloque as pilhas numa embalagem adequada.
2. **Knip de verbindingssnoeren door,** verwijder de batterijen, plak tape over de zichtbare metalen gedeelten. Plaats de batterijen in een geschikte verpakking.

QUELASPIRAEURO.COM

EN  
FR  
ESIT  
PT  
NLDE  
GR  
SVNO  
DA  
FIBG  
CS  
HRET  
HU  
LVLT  
PL  
RORU  
SR  
SKSL  
TR  
UK

Ergorapido deve essere utilizzato esclusivamente da persone adulte e solo per la normale pulizia domestica. Conservare sempre l'aspirapolvere in un ambiente asciutto. Qualsiasi intervento di manutenzione e riparazione deve essere eseguito presso un centro di assistenza autorizzato Electrolux.

L'apparecchio non è destinato ad essere utilizzato da persone, compresi i bambini, con ridotte capacità fisiche, mentali o sensoriali o con esperienza e/o competenze insufficienti, a meno che non siano sotto la supervisione di una persona responsabile della loro sicurezza o non vengano da essa istruite sull'utilizzo dell'apparecchio.

Prima di effettuare la pulizia o la manutenzione dell'apparecchio, rimuovere la spina dalla presa elettrica.

Sorvegliare i bambini per evitare che giochino con l'apparecchio.  
Tenere fuori dalla portata dei bambini i materiali di imballaggio (es. i sacchetti in plastica) per prevenire il rischio di soffocamento.

Ciascun aspirapolvere è progettato per l'utilizzo con una tensione di alimentazione specifica. Verificare che la tensione di alimentazione disponibile corrisponda a quella indicata sulla targhetta delle caratteristiche tecniche apposta sul caricabatterie. Utilizzare solo il caricabatterie originale, appositamente progettato per questo modello.

#### Non utilizzare mai l'aspirapolvere:

- In aree bagnate.
- In prossimità di gas infiammabili, ecc.
- Quando l'involucro mostra segni visibili di danneggiamento.
- Su oggetti appuntiti o su liquidi.
- Su cenere calda o fredda, mozziconi accesi di sigarette, ecc.
- Su polvere fine, ad esempio di intonaco, calcestruzzo, farina o cenere.
- Non lasciare esposto l'aspirapolvere alla luce solare diretta.
- Evitare di esporre l'aspirapolvere o le batterie a calore eccessivo.
- Le batterie non devono essere smontate, corto-circuitate, poste su una superficie metallica o esposte a calore eccessivo.
- Non utilizzare mai l'aspirapolvere senza filtri.
- **Non toccare la spazzola mentre l'aspirapolvere è acceso e la spazzola sta ruotando.**

L'utilizzo dell'aspirapolvere nelle circostanze sopra indicate può causare gravi danni al prodotto. Tali danni non sono coperti dalla garanzia.

O Ergorapido deverá ser utilizado apenas por adultos para aspirar normalmente num ambiente doméstico. Certifique-se de que o aspirador é guardado num local seco. Todos os serviços de assistência e reparação terão de ser efectuados por um centro de assistência Electrolux autorizado.

Este aparelho não se destina a ser utilizado por pessoas (incluindo crianças) com deficiências físicas, sensitivas ou mentais nem com falta de experiência e conhecimentos, a menos que sejam supervisionadas ou instruídas no que se refere à utilização do aparelho por uma pessoa responsável pela sua segurança.

Retire a ficha da tomada antes de limpar ou tratar da manutenção do aparelho.

As crianças deverão ser supervisionadas de modo a garantir que não brincam com o aparelho. O material da embalagem (por exemplo, sacos de plástico) não deverá estar ao alcance das crianças para evitar o risco de asfixia.

Todos os aspiradores são concebidos para funcionar a uma tensão específica. Certifique-se de que a tensão de alimentação corresponde à indicada na placa de classificação ou adaptador de carregamento. Utilize apenas o adaptador de carregamento original destinado a este modelo.

#### Nunca utilize o aspirador:

- Em áreas molhadas.
- Perto de gases inflamáveis, etc.
- Quando a caixa apresenta sinais visíveis de danos.
- Em objectos aguçados ou líquidos.
- Em cinzas quentes ou frias, pontas de cigarros acesas, etc.
- Em pó fino, por exemplo, de gesso, cimento, farinha ou cinzas, quentes ou frias.
- Não deixe o aspirador exposto a luz solar directa.
- Evite expor o aspirador ou a bateria a calor intenso.
- Não deve desmontar a bateria, provocar-lhe um curto circuito, colocá-la numa superfície de metal nem expô-la a calor intenso.
- Nunca utilize o aspirador sem filtros.
- **Não tente tocar no rolo-escova com o aspirador ligado e o rolo-escova em rotação.**

A utilização do aspirador nas circunstâncias acima descritas pode provocar danos sérios no produto. Esse tipo de danos não está coberto pela garantia.

De Ergorapido mag alleen door volwassenen worden gebruikt en is alleen bedoeld voor huishoudelijk gebruik. Zorg dat de stofzuiger altijd op een droge plaats wordt opgeborgen. Alle onderhoudsbeurten en reparaties moeten worden uitgevoerd door een erkend Electrolux Service Centre.

Dit apparaat mag niet worden gebruikt door personen (met inbegrip van kinderen) met beperkte lichamelijke, zintuiglijke of geestelijke vermogens, of personen zonder ervaring of kennis, tenzij zij worden begeleid bij of zijn geïnstrueerd over het gebruik van het apparaat door iemand die de verantwoordelijkheid draagt voor hun veiligheid.

Trek de stekker uit het stopcontact voordat u het apparaat gaat reinigen of onderhouden.

Let op dat kinderen niet met het apparaat spelen. Houd verpakkingsmateriaal, zoals plastic zakken, uit de buurt van kinderen, vanwege verstikkingsgevaar.

Elke stofzuiger is ontworpen voor een specifieke spanning. Controleer of de voedingsspanning gelijk is aan de spanning die op het typeplaatje of de oplaadadapter wordt vermeld. Gebruik alleen de originele oplaadadapter die ontworpen is voor dit model.

#### Gebruik de stofzuiger nooit in de volgende situaties:

- In natte ruimten.
- In de buurt van ontvlambare gassen enz.
- Als de behuizing zichtbare tekenen van schade vertoont.
- Bij scherpe voorwerpen of vloeistoffen.
- Voor hete of koude as, brandende sigarettenpeuken enz.
- Voor fijn stof van bijvoorbeeld gips, beton, bloem of as.
- Laat de stofzuiger nooit in direct zonlicht staan.
- Stel de stofzuiger of de batterij niet aan grote hitte bloot.
- De batterij mag nooit uit elkaar worden gehaald, worden kortgesloten, in contact komen met een metalen oppervlak of worden blootgesteld aan grote hitte.
- Gebruik de stofzuiger nooit zonder filters.
- **Raak de borstel niet aan wanneer de stofzuiger is ingeschakeld en de rolborstel draait.**

Het gebruik van de stofzuiger in de bovengenoemde situaties kan schade aan het product veroorzaken. Dergelijke schade valt niet onder de garantie.

### Manutenzione e riparazioni

In caso di guasti o difetti, portare l'aspirapolvere Ergorapido presso un centro di assistenza autorizzato Electrolux. Se il cavo di alimentazione o il caricabatterie sono danneggiati, devono essere sostituiti da Electrolux, da un agente dell'assistenza o da una persona egualmente qualificata, in modo da evitare qualsiasi rischio.

### Informazioni per l'utente

Electrolux declina ogni responsabilità per tutti i danni derivanti da un uso improprio o in caso di manomissione dell'apparecchio.

Questo prodotto è progettato nel rispetto dell'ambiente. Tutte le parti in plastica sono riciclabili. Per ulteriori dettagli, consultare il sito Web: [www.electrolux.com](http://www.electrolux.com)

Per commenti relativi all'aspirapolvere o al libretto delle istruzioni per l'uso, inviare una e-mail all'indirizzo: [floorcare@electrolux.com](mailto:floorcare@electrolux.com)

Visitate il sito Web all'indirizzo [www.electrolux.it](http://www.electrolux.it) o contattate il servizio clienti al numero 0434/3951



Il simbolo  riportato sull'apparecchio o sulla sua confezione indica che questo prodotto non può essere considerato un normale rifiuto domestico, ma che deve invece essere smaltito presso un apposito punto di raccolta specializzato nel riciclaggio di apparecchiature elettriche ed elettroniche. Lo scrupoloso rispetto delle disposizioni in materia di smaltimento delle apparecchiature elettriche ed elettroniche contribuisce alla salvaguardia dell'ambiente e alla tutela della salute. Per ulteriori informazioni sul riciclaggio contattare il proprio comune di residenza, la discarica o il negozio dove è stato acquistato il prodotto.

### Assistência ou reparações

Em casos de avaria ou falhas, o seu Ergorapido tem de ser levado a um centro de assistência Electrolux autorizado. Se o cabo de alimentação ou o carregador estiver danificado, tem de ser substituído pela Electrolux, pelo representante da assistência técnica ou por uma pessoa com habilitações equivalentes para evitar quaisquer perigos.

### Informação ao consumidor

A Electrolux recusa qualquer responsabilidade por todos os danos decorrentes de um uso impróprio do aparelho ou de modificações ilícitas efectuadas ao mesmo.

Este produto foi concebido a pensar no ambiente. Todas as peças de plástico estão marcadas para fins de reciclagem. Para obter informações detalhadas, consulte o nosso Web site: [www.electrolux.com](http://www.electrolux.com)

Se tiver comentários a fazer sobre o aspirador ou sobre o manual de Instruções de Utilização, envienos uma mensagem de correio electrónico para: [floorcare@electrolux.com](mailto:floorcare@electrolux.com)



O símbolo  no produto ou na sua respectiva embalagem indica que este produto não poderá ser tratado como resíduo doméstico. Pelo contrário, deverá ser entregue ao ponto de recolha aplicável para a reciclagem dos equipamentos eléctricos e electrónicos. Ao garantir que este produto é eliminado correctamente, ajudará a evitar possíveis consequências nefastas para o meio ambiente e para a saúde de seres humanos, o que, caso contrário, poderia acontecer se este produto fosse eliminado de forma incorrecta. Para informações mais detalhadas sobre a reciclagem deste produto, contacte o seu gabinete municipal local, o seu serviço de eliminação de resíduos domésticos ou a loja onde adquiriu este produto.

### Onderhoud en reparaties

Als uw Ergorapido niet goed of helemaal niet meer werkt, brengt u de stofzuiger naar een erkend Electrolux Service Centre. Als de voedingskabel of de oplader is beschadigd, moet deze worden vervangen door Electrolux, een servicevertegenwoordiger of een vergelijkbare, gekwalificeerde persoon. Zo kunnen gevaarlijke situaties worden voorkomen.

### Klanteninformatie

Electrolux wijst alle aansprakelijkheid van de hand voor schade die ontstaat als gevolg van onjuist gebruik van het apparaat of onbevoegde aanpassingen aan het apparaat.

Het ontwerp van dit product is zeer milieuvriendelijk. Alle kunststof onderdelen kunnen worden hergebruikt. Bezoek onze website voor meer informatie: [www.electrolux.com](http://www.electrolux.com)

Voor vragen over de stofzuiger of de handleiding kunt u ons e-mailen voor Nederland: [consumenten.belangen@electrolux.nl](mailto:consumenten.belangen@electrolux.nl) voor België: [consumer.services@electrolux.be](mailto:consumer.services@electrolux.be)

Bezoek onze website op [www.electrolux.nl](http://www.electrolux.nl) of [www.electrolux.be](http://www.electrolux.be) of bel de klantenservice voor Nederland op 0172 468 172 en voor België op 02 363 04 44. Voor gesprekken vanaf een vaste lijn naar dit nummer worden € 0.75 per minuut in rekening gebracht.



Het symbool  op het product of de verpakking geeft aan dat dit product niet als gewoon huisvuil mag worden behandeld. Het moet naar een inzamelpunt voor de recycling van elektrische en elektronische apparatuur worden gebracht. Als u ervoor zorgt dat dit product op de juiste wijze wordt weggegooid, helpt u om mogelijk negatieve gevolgen voor het milieu en de volksgezondheid, die kunnen worden veroorzaakt door het onjuist verwijderen van dit product, te voorkomen. Neem voor meer informatie over de recycling van dit product contact op met uw gemeente, het afvalbedrijf of de winkel waar u het product hebt aangeschaft.

EN  
FR  
ES

IT  
PT  
NL

DE  
GR  
SV

NO  
DA  
FI

BG  
CS  
HR

ET  
HU  
LV

LT  
PL  
RO

RU  
SR  
SK

SL  
TR  
UK

QUELTA QUELTA QUELTA



## Deutsch

### Inhaltsverzeichnis

Auspacken und Zusammenbau	24
Aufladen	25
Staubsaugen	26
Leeren und Reinigen	27
Reinigen von Bürstenrolle, Schlauch und Rädern	28
Batterien entnehmen	29
Sicherheitsvorkehrungen	30
Verbraucher-Information	31

### Funktionen/Zubehör

1 Ein-/Aus-Schalter
2 Ein-/Aus-Taste, Handgerät
3 Griff
4 Feststellschraube
5 Freigabeknopf, Handgerät
6 Ladestation, Wandeinheit
7 Ladestation, Bodenaufsteller
8 Steckernetzteil
9 Feinfilter (innerer Filter)
10 Vorfilter (äußerer Filter)
11 Freigabeknopf, Staubbehälter
12 Batterie-Anzeige, Lithium-Version*
13 Staubbehälter
14 Staubsauger-Abdeckung
15 Bürste
16 Fugendüse
17 Freigabeknopf der Bürstenrolle
18 Lagerabdeckung für Bürstenrolle
19 Bürstenrolle
20 BRUSHROLLCLEAN™ TECHNOLOGY Taste*
21 Vordere Düsenleuchten
22 Ladeanzeige, NiMH-Version
23 Parkleiste

## Ελληνικά

### Πίνακας περιεχομένων

Αποσυσκευασία και συναρμολόγηση	24
Φόρτιση	25
Σκούπισμα	26
Αδειασμα και καθαρισμός	27
Καθαρισμός της βούρτσας-ρολό, του εύκαμπτου σωλήνα και των τροχών	28
Αφαίρεση των μπαταριών	29
Προφυλάξεις ασφαλείας	30
Πληροφορίες για τον πελάτη	31

### Λειτουργίες/Εξαρτήματα

1 Πλήκτρο ενεργοποίησης/απενεργοποίησης
2 Πλήκτρο ενεργοποίησης/απενεργοποίησης, μονάδα χειρός
3 Λαβή
4 Βίδα ασφάλισης
5 Πλήκτρο απελευθέρωσης, μονάδα χειρός
6 Βάση φόρτισης, επιτοίχια μονάδα
7 Βάση φόρτισης, επιδαπέδια μονάδα
8 Προσαρμογέας
9 Λεπτό φίλτρο (εσωτερικό φίλτρο)
10 Προ-φίλτρο (εξωτερικό φίλτρο)
11 Πλήκτρο απελευθέρωσης, δοχείο σκόνης
12 Ένδειξη μπαταρίας λιθίου*
13 Δοχείο σκόνης
14 Καπάκι ηλεκτρικής σκούπας
15 Βούρτσα
16 Ακροφύσιο για στενές κοιλότητες
17 Πλήκτρο απελευθέρωσης βούρτσας-ρολό
18 Κάλυμμα πόρτας για τη βούρτσα-ρολό
19 Βούρτσα-ρολό
20 Κουμπί BRUSHROLLCLEAN™ TECHNOLOGY*
21 Μπροστινές λυχνίες ακροφυσίου
22 Ενδεικτική λυχνία, έκδοση NiMH
23 Ταινία στρώσεως

## Svenska

### Innehållsförteckning

Packa upp och montera	24
Ladda	25
Dammsuga	26
Tömma och rengöra	27
Rengöra borstvals, slang och hjul	28
Ta ut batterierna	29
Säkerhetsföreskrifter	30
Konsumentinformation	31

### Funktioner/tillbehör

1 Knapp för på/av
2 Knapp för på/av, handenhet
3 Handtag
4 Låsskruv
5 Spärrknapp, handenhet
6 Laddstation, väggenhet
7 Laddstation, golvenhet
8 Adapter
9 Finfilter (inre filter)
10 Förfilter (yttre filter)
11 Spärrknapp, dammbehållare
12 Batteridisplay, litiumversion*
13 Dammbehållare
14 Lucka för tömning med dammsugare
15 Borstmunstycke
16 Fogmunstycke
17 Spärrknapp för borstvals
18 Täcklock för borstvals
19 Borstvals
20 Knappen BRUSHROLLCLEAN™ TECHNOLOGY*
21 Lampor på munstycke
22 Indikator för laddning, NiMH-version
23 Parkeringsremsa

EN  
FR  
ES

IT  
PT  
NL

DE  
GR  
SV

NO  
DA  
FI

BG  
CS  
HR

ET  
HU  
LV

LT  
PL  
RO

RU  
SR  
SK

SL  
TR  
UK

\*Nur bestimmte Modelle

\*Μόνο ορισμένα μοντέλα.

\*Endast vissa modeller

## Auspacken und Zusammenbau / Αποσυσκευασία και συναρμολόγηση / Packa upp och montera

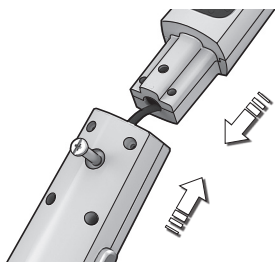

**1. Vollständigkeit des Verpackungsinhalts überprüfen.** Griff durch vorsichtiges Einführen in das Geräte-Unterteil montieren. Darauf achten, dass das Kabel nicht eingeklemmt wird.

**1. Βεβαιωθείτε ότι όλα τα εξαρτήματα βρίσκονται μέσα στο κουτί.** Τοποθετήστε τη λαβή, εισάγοντάς την προσεκτικά στο κάτω μέρος του κυρίως σώματος. Βεβαιωθείτε ότι το καλώδιο δεν μπλέκεται.

**1. Kontrollera att samtliga delar finns i kartongen.** Sätt försiktigt fast handtaget i den nedre delen av dammsugaren. Se till att sladden inte fastnar.



**2. Griff durch Anziehen der mitgelieferten Feststellschraube sichern.** Schraubendreher oder Münze verwenden.

**2. Ασφαλίστε τη λαβή,** σφίγγοντας την παρεχόμενη βίδα ασφάλισης. Χρησιμοποιήστε τη λαβή ή κάποιο νόμισμα.

**2. Säkra skaflet** genom att skrura i den medföljande låsskruven. Använd en skruvmejsel eller ett mynt.

## Ladestation / Βάση φόρτισης / Laddstation

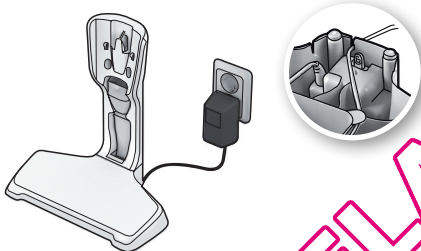

**1. Ladestation** von Hitzequellen, direkter Sonnenstrahlung oder Feuchtzonen fernhalten. Steckernetzteil an Netzsteckdose und Ladestation anschließen.

**1. Τοποθετήστε τη βάση φόρτισης** μακριά από πηγές θέρμανσης, άμεση ηλιακή ακτινοβολία ή μέρη με υγρασία. Βάλτε τον προσαρμογέα στην πρίζα και συνδέστε το με τη βάση φόρτισης.

**1. Placera laddstationen** på säkert avstånd från värmekällor, direkt solljus och väta. Sätt i adaptern i eluttaget och anslut den till laddningsstationen.

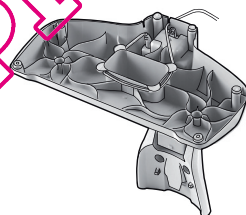

**2. Am Boden der Ladestation** befindet sich ein Hohlraum, in den nicht benutzte Kabellänge aufgewickelt werden kann.

**2. Στο κάτω μέρος της βάσης φόρτισης** υπάρχει ένα κενό, όπου μπορείτε να τυλίξετε το καλώδιο που δεν χρησιμοποιείται. hhhh

**2. I botten av laddstationen** finns ett hålutrymme där oanvänd kabel kan rullas ihop.

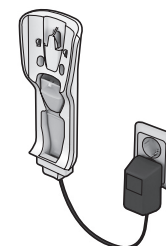

**3. Ladestation** kann auch an der Wand montiert werden. Trennen Sie sie vom Bodenaufsteller. Dabei sicherstellen, dass die Wand das Gewicht des Ergorapido tragen kann.

**3. Η επιτοίχια μονάδα** μπορεί επίσης να τοποθετηθεί σε τοίχο. Χωρίστε την από την επιδαπέδια μονάδα. Πάντα να βεβαιώνετε ότι ο τοίχος μπορεί να κρατήσει το βάρος της Ergorapido.

**3. Väggenheten** kan också monteras på en vägg. Skilj den från golvenheten. Kontrollera alltid först att väggen håller för Ergorapidos vikt.

## Aufladen / Φόρτιση / Ladda

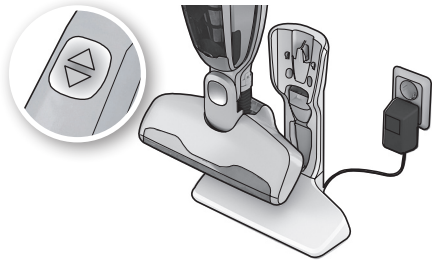

**1. Ergorapido:** Anzeige leuchtet, wenn der Ergorapido richtig in die Ladestation eingesetzt ist. Im vollständig geladenen Zustand leuchtet die LED einige Sekunden pro Minute.

**1. Ergorapido:** Όταν η Ergorapido έχει τοποθετηθεί σωστά στη βάση φόρτισης, θα ανάψει μια ενδεικτική λυχνία. Όταν είναι πλήρως φορτισμένη, η λυχνία LED να ανάβει για λίγα δευτερόλεπτα ανά λεπτό.

**1. Ergorapido:** Indikeringslampan kommer att tändas när Ergorapido placeras korrekt i laddstationen. När dammsugaren är fulladdad kommer lysdioden lysa ett par sekunder per minut.

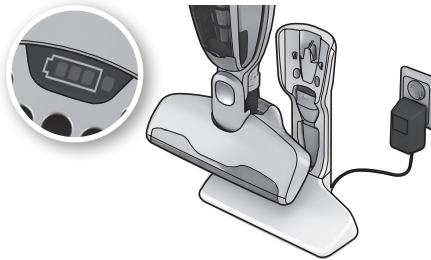

**2. Ergorapido Plus:** Nach dem ordnungsgemäßen Einsetzen des Geräts in die Ladestation leuchten die Anzeigeleuchten für die Akkukapazität nacheinander entsprechend dem Fortschritt des Ladevorgangs.

**2. Ergorapido Plus:** Οι λυχνίες ένδειξης χωρητικότητας της μπαταρίας θα ανάβουν μία κατά τη φόρτιση της συσκευής αφού πρώτα τοποθετηθεί σωστά στη βάση φόρτισης.

**2. Ergorapido Plus:** Indikeringslamporna kommer att tändas en efter en allteftersom maskinen laddas när den har placerats korrekt i laddstationen.

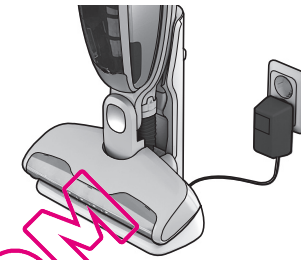

**3. Im voll entladenen Zustand** dauert es ca. 16 Stunden bis zum erneuten Erreichen der vollen Akkukapazität (4 Stunden für Ergorapido Plus). Lassen Sie den Ergorapido bei Nichtgebrauch in der Ladestation, um die Akkuleistung zu erhalten.

**3. Όταν η μπαταρία έχει αποφορτιστεί τελείως,** απαιτούνται περίπου 16 ώρες για την πλήρη φόρτιση της (4 ώρες για το Ergorapido Plus). Όταν δεν χρησιμοποιείτε την Ergorapido, αφήστε την να φορτίζεται για καλύτερη απόδοση της μπαταρίας.

**3. När den är helt urladdad,** krävs det ca 16 timmars laddning för att ladda batterierna helt igen (4 timmar för Ergorapido Plus). Låt Ergorapido stå i laddstationen när den inte används för att bibehålla batterikapaciteten.

## Anzeige für Batteriekapazität\* / Ένδειξη χωρητικότητας μπαταρίας\* / Display för batterikapacitet\*



**1. 3 blaue Anzeigeleuchten:** Batteriekapazität >75%  
**2 blaue Anzeigeleuchten:** Batteriekapazität 75-25%  
**1 blaue Leuchte:** Batteriekapazität <25%  
**1 blinkende blaue Anzeigeleuchte:** Batteriekapazität – leer

**1. 3 μπλε λυχνίες:** χωρητικότητα μπαταρίας >75%  
**2 μπλε λυχνίες:** χωρητικότητα μπαταρίας 75-25%  
**1 μπλε λυχνία:** χωρητικότητα μπαταρίας <25%  
**1 μπλε λυχνία που αναβοσβήνει:** χωρητικότητα μπαταρίας – άδεια

**1. 3 blå lampor:** batterikapacitet >75 %  
**2 blå lampor:** batterikapacitet 75–25 %  
**1 blå lampor:** batterikapacitet <25 %  
**1 blinkande blå lampor:** batterikapacitet – tom

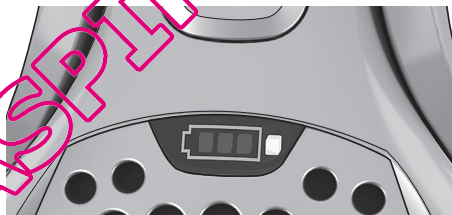

**2. Wenn eine rote Anzeige leuchtet:** Gerät ist überhitzt. Filter, Bürstenrolle, Schlauch reinigen und Gerät laden.  
**3. Wenn eine rote Anzeige blinkt,** ist der Motor überlastet. Bürstenrolle reinigen

**2. Εάν είναι αναμμένη η κόκκινη λυχνία:** Η μονάδα έχει υπερθερμανθεί. Καθαρίστε τα φίλτρα, τη βούρτσα-ρολό, τον ελαστικό σωλήνα και φορτίστε την  
**3. Εάν η κόκκινη λυχνία αναβοσβήνει,** τότε ο κινητήρας είναι υπερφορτωμένος. Καθαρίστε τη βούρτσα-ρολό.

**2. Om en röd lampa lyser:** Enheten är för varm. Rengör filter, borstvals och sätt på laddning.  
**3. Om en röd lampa blinkar** är motorn överbelastad. Rengör borstvalsens.



**4. Im voll geladenen Zustand** gehen die LEDs\* aus und wechseln in den Bereitschaftsmodus (wesentlich niedrigerer Stromverbrauch), angezeigt durch ein Blinken pro Minute.

**5. Wenn die rote und blaue Leuchte blinken:** siehe Seite 9.  
**4. Όταν είναι πλήρως φορτισμένη η λυχνία LED\*** θα απενεργοποιηθεί και θα μεταβεί σε κατάσταση αναμονής = πολύ λιγότερη κατανάλωση ισχύος, που υποδεικνύεται με ένα αναβοσβήσιμα ανά λεπτό.  
**5. Αν η κόκκινη και μπλε λυχνία αναβοσβήνουν:** ανατρέξτε στη σελίδα 9.  
**4. När dammsugaren är fulladdad** kommer lysdioderna\* släckas och dammsugaren sätts i stand by-läge vilket indikeras av att lysdioderna blinkar en gång per minut. Detta ger mycket lägre strömförbrukning. läs på sidan 9.

\*Ergorapido Plus

\*Ergorapido Plus

\*Ergorapido Plus

EN  
FR  
ESIT  
PT  
NLDE  
GR  
SVNO  
DA  
FIBG  
CS  
HRET  
HU  
LVLT  
PL  
RORU  
SR  
SKSL  
TR  
UK

## Saugen von Böden und Teppichen / Χρήση σε δάπεδα και μοκέτες / Dammsuga golv och mattor

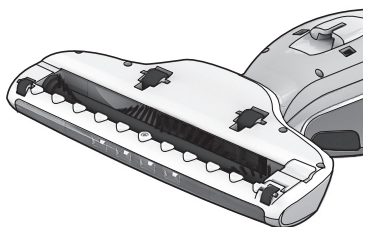

1. **Sie sollten regelmäßig prüfen**, dass die Düsenräder und die Bürstenrolle sauber sind, um Kratzer in empfindlichen Bodenbelägen zu verhindern.
1. **Θα πρέπει να ελέγχετε τακτικά** ότι οι τροχοί του ακροφυσίου και η βούρτσα-ρολό είναι καθαροί έτσι ώστε να αποφεύγεται το ξύσιμο των ευαίσθητων πατωμάτων.
1. **Tag för vana att kontrollera** att munstyckets hjul liksom borstvalsens är rena, för att undvika repor på känsliga golv.

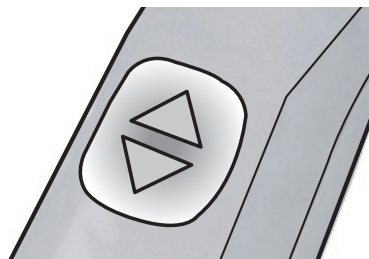

2. Ergorapido durch Drücken des Ein-/Ausschalters einschalten.
2. Ξεκινήστε την Ergorapido πατώντας το πλήκτρο ενεργοποίησης/ απενεργοποίησης προς τα κάτω.
2. Starta Ergorapido genom att trycka på av-knappen nedåt.

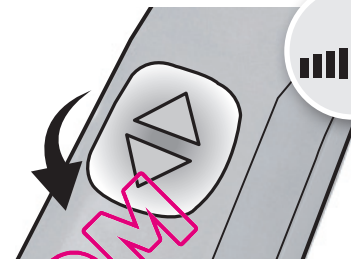

3. Verschieben Sie den unteren Teil der Ein/Aus-Taste, um die Leistungsstufe einzustellen.
3. Ρυθμίστε το επίπεδο ισχύος πατώντας το κάτω μέρος του κουμπιού ενεργοποίησης/ απενεργοποίησης.
3. Justera effektnivån genom att trycka på den nedre delen av på/av-knappen.

## Saugen von Möbeln, Autositzen usw. / Χρήση σε έπιπλα, καθίσματα αυτοκινήτου κλπ. / Dammsuga möbler, bilsäten m.m.

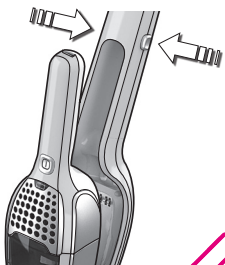

1. **Handgerät durch Drücken der Freigabe-Nöpfe abnehmen.** Die Fugendüse und die kleine Bürste werden in der Ladestation aufbewahrt.
1. **Αφαιρέστε τη μονάδα χειρός πατώντας τα πλήκτρα απελευθέρωσης.** Η θέση αποθήκευσης του ακροφυσίου στενών κοιλοτήτων και της μικρής βούρτσας είναι στη βάση φόρτισης.
1. **Tryck på spärrknappen för att ta bort handenheten.** Fogmunstycket och den lilla borsten förvaras i laddstationen.

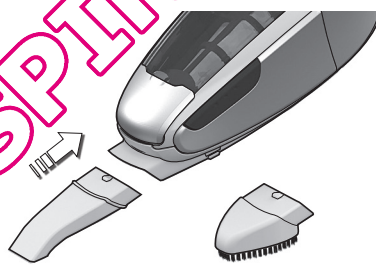

2. **Fugendüse** zum Reinigen schwer erreichbarer Stellen oder Bürste zum Abstauben aufsetzen.
2. **Συνδέστε το ακροφύσιο στενών κοιλοτήτων στην ηλεκτρική σκούπα** για να διευκολύνετε τον καθαρισμό δυσπρόσιτων σημείων ή συνδέστε τη βούρτσα για ξασκόνισμα.
2. **Sätt fast fogmunstycket** för att lättare rengöra områden som är svåra att nå eller sätt fast borsten för att dammtorka.



3. Schalten Sie das Handgerät durch Drücken der Start-Taste ein und aus.
3. Εκκινήστε/τερματίστε τη λειτουργία της μονάδας χειρός πατώντας το κουμπί έναρξης λειτουργίας.
3. Starta/stoppa handenheten genom att trycka på startknappen.



## Entleerung und Reinigung / Άδειασμα και καθαρισμός / Tömma och rengöra

Den Staubbehälter des Ergorapido regelmäßig entleeren sowie Staubbehälter und Filter reinigen, um eine hohe Saugleistung zu erhalten.

*Staubbehälter und Filter niemals im Geschirrspüler reinigen.*

**Πρέπει να αδειάζετε το δοχείο σκόνης της σκούπας Ergorapido τακτικά.** Το δοχείο σκόνης και τα φίλτρα πρέπει να καθαρίζονται κατά διαστήματα για τη διατήρηση της υψηλής ισχύος αναρρόφησης.

*Ποτέ μην πλένετε το δοχείο σκόνης ή τα φίλτρα σε πλυντήριο πιάτων.*

**Ergorapidos dammbehållare måste tömmas regelbundet** och för att behålla en hög sugeffekt måste också dammbehållaren och filtren rengöras.

*Diska aldrig dammbehållare eller filter i diskmaskin.*

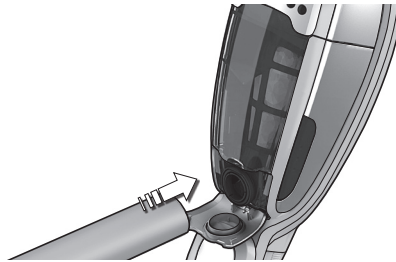

**1. Schnelle Entleerung des Staubbehälters.** Staubsauger-Abdeckung öffnen. Staubbehälter reinigen, indem Sie die Öffnung mit dem Schlauch eines zweiten Staubsaugers aussaugen.

**1. Γρήγορο άδειασμα του δοχείου σκόνης.** Ανοίξτε το καπάκι της ηλεκτρικής σκούπας. Καθαρίστε το δοχείο σκόνης τοποθετώντας τον εύκαμπτο σωλήνα μιας άλλης ηλεκτρικής σκούπας στην οπή.

**1. Snabbtömning av dammbehållare.** Öppna dammsugarlocket. Rengör dammbehållaren genom att placera en annan dammsugares slang vid öppningen.



**2. Leeren des Staubbehälters.** Die Filter herausnehmen und Inhalt in einen Abfallbehälter entleeren. Filter wieder einsetzen und Staubbehälter einrasten.

**2. Άδειασμα του δοχείου σκόνης.** Αφαιρέστε τα φίλτρα και αδειάστε το περιεχόμενό τους σε έναν κάδο απορριμμάτων. Επανατοποθετήστε τα φίλτρα και τοποθετήστε το δοχείο σκόνης στη θέση του.

**2. Tömma dammbehållaren.** Ta bort filtren och töm innehållet i en soppåse. Sätt tillbaka filtren och sätt dammbehållaren på plats. Tryck tills det klickar.

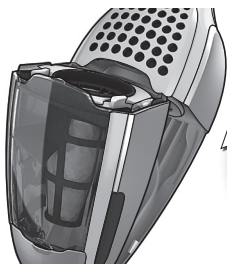

**3. Schnellreinigung des Feinfilters.** (Bei jeder Reinigung empfohlen). Den Staubbehälter entriegeln, Feder 5-6 Mal ziehen/loslassen, um Staub zu entfernen.

**3. Γρήγορος καθαρισμός του λεπτού φίλτρου.** (Συστήνεται για κάθε καθαρισμό). Απελευθερώστε το δοχείο σκόνης και τραβήξτε το ελατήριο 5-6 φορές για να αφαιρέσετε τη σκόνη.

**3. Snabbrengöra finfiltret.** (Rekommenderas för varje rengöring) Ta bort dammbehållaren, tryck och släpp fjädern 5-6 gånger för att dammet ska lossna.



**4a. Reinigen von Staubbehälter und Filtern.** (Bei jedem 5. Reinigen empfohlen). Staubbehälter abnehmen, beide Filter durch Drücken der Freigabeknöpfe herausnehmen.

**4a. Καθαρισμός του δοχείου σκόνης και των φίλτρων.** (Συστήνεται για κάθε πέμπτο καθαρισμό). Αποσυνδέστε το δοχείο σκόνης και αφαιρέστε τα δύο φίλτρα πιέζοντας τα πλήκτρα απελευθέρωσης.

**4a. Rengöra dammbehållare och filter.** (Rekommenderas för var femte rengöring). Ta bort dammbehållaren, ta ut båda filtren genom att trycka ned spärrknapparna.



**4b. Beide Filter trennen.** Staubbehälter und Filter können durch Abschütteln gesäubert oder mit warmem Wasser abgespült werden (keinesfalls im Geschirrspüler). Alle Teile müssen trocken sein, bevor sie in umgekehrter Reihenfolge wieder eingesetzt werden.

**4β. Χωρίστε τα δύο φίλτρα.** Μπορείτε να καθαρίσετε το δοχείο σκόνης και τα φίλτρα νινάζοντάς τα ή πλένοντάς τα με χλιαρό νερό (μην τα πλένετε σε πλυντήριο πιάτων). Όλα τα εξαρτήματα πρέπει να είναι στεγνά προτού τα επανασυναρμολογήσετε ακολουθώντας τη διαδικασία αντίστροφα.

**4b. Separera filtren.** Dammbehållaren och filtren kan skakas rena eller sköljas med varmt vatten (aldrig i diskmaskin). Alla delar måste vara torra innan du sätter ihop dem igen.

EN  
FR  
ESIT  
PT  
NLDE  
GR  
SVNO  
DA  
FIBG  
CS  
HRET  
HU  
LVLT  
PL  
RORU  
SR  
SKSL  
TR  
UK

## Reinigen der Rollenbürste mit der der BRUSHROLLCLEAN™ TECHNOLOGY Funktion\* / Καθαρισμός της βούρτσας-ρολό με τη λειτουργία BRUSHROLLCLEAN™ TECHNOLOGY\* / Rengöra den roterande borsten med BRUSHROLLCLEAN™ TECHNOLOGY-funktionen\*

Die Rollenbürste, der Schlauch und die Räder müssen gereinigt werden, wenn sie aus irgendeinem Grund blockieren oder klemmen.

Einige Ergorapido Modelle sind mit einer Bürstenreinigungstechnologie ausgestattet, einer Funktion die hilft, die Bürste einfach sauber zu halten. Beachten Sie bitte, dass die Bürstenreinigungsfunktion möglicherweise keine starken Fäden, Drähte oder dicke Teppichfasern, die sich in der Bürstenrolle verfangen haben, entfernen kann.

Es wird empfohlen diese Funktion einmal pro Woche anzuwenden. Um beste Ergebnisse zu erzielen, verwenden Sie die BRUSHROLLCLEAN™ TECHNOLOGY Funktion, wenn der Ergorapido vollständig aufgeladen ist.

Η βούρτσα-ρολό, ο σωλήνας και οι τροχοί μπορεί να χρειάζεται να καθαριστούν αν φράζουν ή μπλοκαριστούν για οποιονδήποτε λόγο. Ορισμένα μοντέλα Ergorapido διαθέτουν τεχνολογία BRUSHROLLCLEAN™ TECHNOLOGY – μια λειτουργία καθαρισμού της βούρτσας που βοηθάει στο να διατηρείται καθαρή η βούρτσα. Σημειώστε ότι η λειτουργία BRUSHROLLCLEAN™ TECHNOLOGY ενδέχεται να μην μπορεί να αφαιρέσει παχιές κλωστές, σύρματα ή παχιές ίνες χαλιών που έχουν κολλήσει στη βούρτσα-ρολό. Συνιστάται να χρησιμοποιείτε αυτήν τη λειτουργία μία φορά την εβδομάδα. Για καλύτερα αποτελέσματα χρησιμοποιήστε τη λειτουργία BRUSHROLLCLEAN™ TECHNOLOGY όταν η σκούπα Ergorapido είναι πλήρως φορτισμένη.

Den roterande borsten, slangen och hjulen kan behöva rengöras om de av någon orsak täpps igen eller fastnar.

Vissa Ergorapido-modeller är utrustade med Renborste-teknik – en rengöringsfunktion som gör det enkelt att hålla borsten ren. Observera att Renborste-funktionen kanske inte klarar av att ta bort grova trådar, snören eller tjocka mattfibrer som fastnat i borsten.

Vi rekommenderar att du använder den här funktionen en gång i veckan. Du får bäst resultat när du använder BRUSHROLLCLEAN™ TECHNOLOGY-funktionen och Ergorapido är helt laddad.

\*Nur bestimmte Modelle

\*Μόνο ορισμένα μοντέλα.

\*Endast vissa modeller

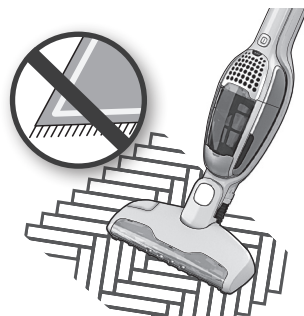

1. Achten Sie darauf, dass der Staubsauger eingeschaltet ist und auf einer harten und ebenen Oberfläche steht. Verwenden Sie die BRUSHROLLCLEAN™ TECHNOLOGY Funktion nicht auf dicken oder Hochflur-Teppichen.

1. Βεβαιωθείτε ότι η σκούπα είναι ενεργοποιημένη και στέκεται σε μια σκληρή επιπέδη επιφάνεια. Μη χρησιμοποιείτε τη λειτουργία BRUSHROLLCLEAN™ TECHNOLOGY σε παχιά χαλιά ή χαλάκια με μακρού πελός.

1. Kontrollera att dammsugaren är påslagen och att den står på ett hårt och jämnt underlag. Använd inte BRUSHROLLCLEAN™ TECHNOLOGY-funktionen på tjocka eller långhåriga mattor.



2. Betätigen Sie die BRUSHROLLCLEAN™ TECHNOLOGY Taste mit Ihrem Fuß, wenn der Staubsauger eingeschaltet ist. Halten Sie Ihren Fuß ca. 5 bis max. 20 Sekunden auf der Taste, bis der Schmutz und die Haare entfernt wurden. Lassen Sie die Taste los. Siehe auch Hinweis unter Punkt 13. Während dieses Vorgangs ist ein Schneidegeräusch zu hören, das normal ist.

2. Πατήστε το κουμπί BRUSHROLLCLEAN™ TECHNOLOGY με το πόδι σας ενώ η σκούπα είναι ενεργοποιημένη. Κρατήστε το πατημένο για περίπου 5 δευτερόλεπτα ή έως ότου αφαιρεθεί όλη η βρωμιά και οι τρίχες. Αφήστε το κουμπί. Κατά τη διάρκεια αυτής της διαδικασίας, θα υπάρξει μείωση του θορύβου. Αυτό είναι φυσιολογικό.

2. Tryck på BRUSHROLLCLEAN™ TECHNOLOGY-knappen med foten när dammsugaren är påslagen. Håll knappen intryckt i ca. 5 sekunder eller tills smuts och hårstrån tagits bort. Släpp knappen. Ett skärande ljud hörs under denna process, vilket är normalt.

#### 4. Reinigen der Rollenbürste mit der der BRUSHROLLCLEAN™ TECHNOLOGY Funktion\* / Καθαρισμός της βούρτσας-ρολό με τη λειτουργία BRUSHROLLCLEAN™ TECHNOLOGY\* / Rengöra den roterande borsten med BRUSHROLLCLEAN™ TECHNOLOGY-funktionen\*

Die BRUSHROLLCLEAN™ TECHNOLOGY Funktion ist mit einem Überhitzungsschutz ausgestattet. Dieser schaltet die Bürstenrolle aus, wenn die BRUSHROLLCLEAN™ TECHNOLOGY Funktion während eines Reinigungsvorgangs länger als 30 Sekunden (mit oder ohne Unterbrechungen) eingeschaltet war.

Η λειτουργία BRUSHROLLCLEAN™ TECHNOLOGY διαθέτει προστασία κατά της υπερθέρμανσης. Απενεργοποιεί τη βούρτσα-ρολό αν η λειτουργία BRUSHROLLCLEAN™ TECHNOLOGY είναι ενεργοποιημένη για περισσότερο από 30 δευτ. (συνεχόμενα ή διακεκομμένα) εντός μίας περιόδου αποφόρτισης.

BRUSHROLLCLEAN™ TECHNOLOGY-funktionen är utrustad med ett överhettningsskydd. Det innebär att den roterande borsten inaktiveras om BRUSHROLLCLEAN™ TECHNOLOGY-funktionen har varit aktiverad i mer än 30 sekunder (oavbrutet eller avbrutet) inom en urladdningsperiod.

##### 1. Ergorapido plus:

Hört die Bürste auf sich zu drehen, während sie die BRUSHROLLCLEAN™ TECHNOLOGY Taste gedrückt halten, erlöschen die vorderen Leuchten der Düse und die Akkuanzeige blinkt rot und blau. Lassen Sie in diesem Fall die Reinigungstaste los.

##### 1. Ergorapido plus :

Αν, ενώ κρατάτε πατημένο το κουμπί BRUSHROLLCLEAN™ TECHNOLOGY, η βούρτσα σταματήσει να περιστρέφεται, οι μπροστινές λυχνίες του ακροφυσίου σβήσουν και η ενδεικτική λυχνία της μπαταρίας αναβοσβήνει με κόκκινο και μπλε χρώμα, αφήστε το κουμπί BRUSHROLLCLEAN™ TECHNOLOGY.

##### 1. Ergorapido plus:

Om borsten slutar rotera, munstycket, främre lampor släcks och batterilampan blinkar med rött och blått ljus när BRUSHROLLCLEAN™ TECHNOLOGY-knappen är intryckt släpper du Ren borste-knappen.

##### 2. Ergorapido:

Hört die Bürste auf sich zu drehen, während sie die BRUSHROLLCLEAN™ TECHNOLOGY Taste gedrückt halten, erlöschen die vorderen Leuchten der Düse. Lassen Sie in diesem Fall die Reinigungstaste los.

##### 2. Ergorapido :

Αν, ενώ κρατάτε πατημένο το κουμπί BRUSHROLLCLEAN™ TECHNOLOGY, η βούρτσα σταματήσει να περιστρέφεται και οι μπροστινές λυχνίες του ακροφυσίου σβήσουν, αφήστε το κουμπί BRUSHROLLCLEAN™ TECHNOLOGY.

##### 2. Ergorapido:

Om borsten slutar rotera och munstyckets främre lampor släcks när BRUSHROLLCLEAN™ TECHNOLOGY-knappen är intryckt släpper du Ren borste-knappen.

Sobald die Taste losgelassen wird, dreht sich die Bürste und die vorderen Leuchten der Düse schalten sich wieder ein. Sie können den Ergorapido wieder zum Staubsaugen verwenden. Die BRUSHROLLCLEAN™ TECHNOLOGY Funktion bleibt jedoch ausgeschaltet. Zum Zurücksetzen muss der Ergorapido mindestens 10 Minuten ohne Unterbrechungen in der Ladestation aufgeladen werden.

Όταν αφήσετε το κουμπί, η βούρτσα περιστρέφεται και οι μπροστινές λυχνίες του ακροφυσίου ανάβουν πάλι. Μπορείτε να χρησιμοποιήσετε τη σκούπα Ergorapido για σκούπισμα ως συνήθως. Η λειτουργία BRUSHROLLCLEAN™ TECHNOLOGY θα παραμείνει απενεργοποιημένη. Για επαναφορά, η σκούπα Ergorapido πρέπει να φορτιστεί συνεχόμενα για τουλάχιστον 10 λεπτά στη βάση φόρτισης.

När du släpper knappen börjar borsten rotera igen och munstyckets främre lampor tänds. Du kan fortsätta att dammsuga med Ergorapido som vanligt. BRUSHROLLCLEAN™ TECHNOLOGY-funktionen förblir inaktiverad. Om du vill återställa funktionen måste Ergorapido laddas kontinuerligt i minst 10 minuter i laddningsstället.

\*Nur bestimmte Modelle

\*Μόνο ορισμένα μοντέλα.

\*Endast vissa modeller

EN  
FR  
ESIT  
PT  
NLDE  
GR  
SVNO  
DA  
FIBG  
CS  
HRET  
HU  
LVLT  
PL  
RORU  
SR  
SKSL  
TR  
UK

## Reinigen der Bürstenrolle / Καθαρισμός της βούρτσας-ρολό / Rengöra borstvals

Zum Entfernen stärkerer Fäden oder Drähte auch in Modellen, die nicht mit der BRUSHROLLCLEAN™ TECHNOLOGY Funktion ausgestattet sind, muss die Bürste entsprechend der folgenden Anleitung gesäubert werden.

Για να αφαιρέσετε πιο παχιές κλωστές ή σύρματα καθώς και σε μοντέλα που δεν διαθέτουν τη λειτουργία BRUSHROLLCLEAN™ TECHNOLOGY, η βούρτσα πρέπει να καθαρίζεται σύμφωνα με τις παρακάτω οδηγίες.

Om du vill ta bort grövre trådar eller snören på modeller som inte är utrustade med BRUSHROLLCLEAN™ TECHNOLOGY bör borsten rengöras enligt följande anvisningar.

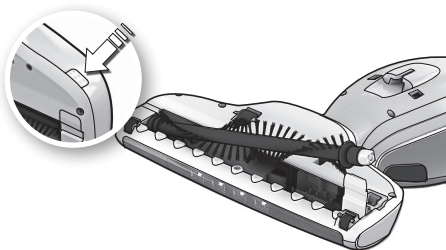

**1. Zuerst Ergorapido ausschalten.** Freigabeknopf der Bürstenrolle drücken. Die Lagerabdeckung löst sich etwas, sodass sich die Bürstenrolle herausnehmen lässt.

**1. Πρώτα απενεργοποιήστε την Ergorapido.** Πατήστε το πλήκτρο απελευθέρωσης της βούρτσας-ρολό. Το κάλυμμα της πόρτας θα ελευθερωθεί ελαφρώς και η βούρτσα-ρολό μπορεί να αφαιρεθεί.

**1. Stäng först av Ergorapido.** Tryck på borstvalsens spärrknapp. Täcklocket frigörs en aning och borstvalsens kan då tas bort.

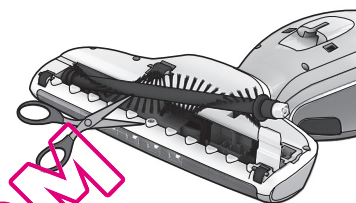

**2. Bürstenrolle herausnehmen und reinigen.** Fäden mit einem scharfen Gegenstand entfernen. Rolle wieder einsetzen und auf Freigängigkeit achten. Lagerabdeckung schließen.

**2. Αφαιρέστε τη βούρτσα-ρολό και καθαρίστε την.** Χρησιμοποιήστε ένα αιχμηρό αντικείμενο για να αφαιρέσετε τυχόν τρίχες ή κλωστές. Επανασυναρμολογήστε το ρολό και βεβαιωθείτε ότι περιστρέφεται ελεύθερα. Κλείστε το κάλυμμα της πόρτας.

**2. Ta ut borstvalsens och rengör den.** Ta bort trådar med hjälp av ett vasst föremål. Sätt tillbaka valsen och se till att den kan snurra utan hinder. Stäng täcklocket.

## Reinigen von Schlauch und Rädern / Καθαρισμός του εύκαμπτου σωλήνα και των τροχών / Rengöra slang och munstycke

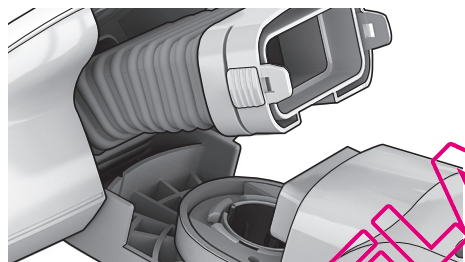

**1. Verriegelung lösen** und Schlauch vom Saugstutzen abnehmen. Etwaigen Schmutz entfernen. Schlauch wieder aufsetzen und mit Verriegelung befestigen

**1. Λασκάρετε την ασφάλεια** και αφαιρέστε τον εύκαμπο σωλήνα από το εξάρτημα. Αφαιρέστε τυχόν απορρίμματα. Επανατοποθετήστε τον εύκαμπο σωλήνα και ασφαλίστε τον χρησιμοποιώντας την ασφάλεια.

**1. Lossa haken** och dra ut slangen från anslutningen. Ta bort skräp. Sätt tillbaka slangen, lås fast med haken.

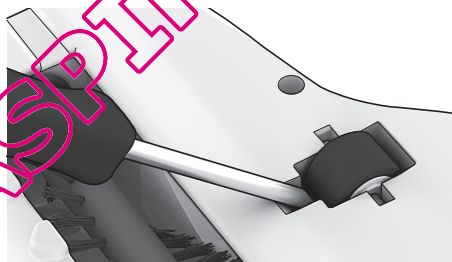

**2. Falls die Räder gereinigt werden müssen,** diese vorsichtig mit einem kleinen Schraubendreher abnehmen.

**2. Εάν πρέπει να καθαρίσετε τους τροχούς,** αφαιρέστε τους προσεκτικά χρησιμοποιώντας ένα μικρό καταβίδι.

**2. Om hjulen behöver rengöras** tar du försiktigt bort dem med hjälp av en liten skruvmejsel.



**3. Gegenstände beseitigen, die möglicherweise in den Radachsen eingeklemmt wurden.** Räder durch Hineindrücken in ihre Führungen wieder zusammenbauen.

**3. Αφαιρέστε τα αντικείμενα που μπορεί να έχουν μπλεχτεί στους άξονες των τροχών.** Επανασυναρμολογήστε τους τροχούς πιέζοντάς τους μέσα στους οδηγούς τους.

**3. Ta bort föremål som kan ha fastnat.** Sätt tillbaka hjulen genom att trycka ned dem i spåren.

## Akkus entnehmen / Αφαίρεση των μπαταριών / Ta ut batterierna

Unsachgemäße Handhabung der Akkus kann gefährlich sein. Das Handgerät vollständig zu einer Annahmestelle bringen. Vor dem Entsorgen oder Recyceln des Geräts die Akkus herausnehmen. Akkus niemals mit dem Hausmüll entsorgen.

Εσφαλμένος χειρισμός των μπαταριών ενέχει κινδύνους. Επιστρέψτε τη συσκευή σε ένα σημείο ανακύκλωσης. Πριν απορρίψετε ή ανακυκλώσετε τη συσκευή, πρέπει να αφαιρέσετε τις μπαταρίες. Μην απορρίψετε ποτέ τις χρησιμοποιημένες μπαταρίες μαζί με τα οικιακά απορρίμματα.

Felaktig hantering av batterier kan vara farligt. Lämna in hela den handhållna enheten till en återvinningscentral. Batterierna måste tas ut innan apparaten kasseras eller återvinns. Använda batterier ska aldrig slängas i hushållssoporna.

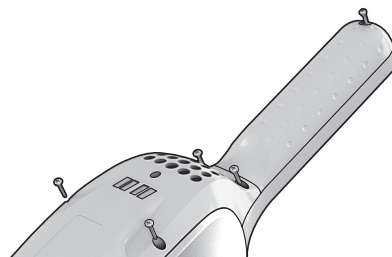

1. Batterien sollten vor dem Herausnehmen immer entladen werden. **Ergorapido muss zum Herausnehmen der Akkus von der Ladestation getrennt werden.** Schrauben lösen. Oberes Gehäuseteil vorsichtig abnehmen.
1. Οι μπαταρίες πρέπει να έχουν αδειάσει τελείως πριν τις αφαιρέσετε. **Η σκούπα Ergorapido δεν πρέπει να είναι συνδεδεμένη με τη βάση φόρτισης όταν αφαιρείτε τις μπαταρίες.** Ξεβιδώστε τις βίδες. Σηκώστε προσεκτικά το κάλυμμα.
1. Batterier ska användas tills de är helt slut innan de tas ut. **När batterierna tas ut, får Ergorapido inte vara ansluten till laddstationen.** Lossa skruvarna. Lyft försiktigt av kåpan.

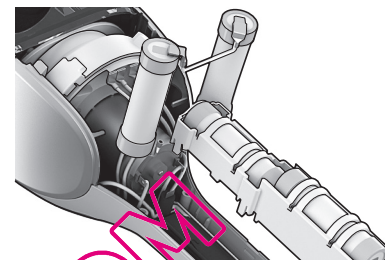

2. **Verbindungskabel trennen,** Akkus herausnehmen, sichtbare Metallbereiche mit Band abkleben. Akkus in geeigneten Behältern verpacken.
2. **Αποσυνδέστε τα καλώδια,** αφαιρέστε τις μπαταρίες και τοποθετήστε ταινία πάνω στις ορατές μεταλλικές περιοχές. Τοποθετήστε τις μπαταρίες σε κατάλληλη συσκευασία.
2. **Kapa anslutningskablarna,** ta ut batterierna, tejpa över de synliga metallytorna. Lägg batterierna i lämplig förpackning.

EN  
FR  
ESIT  
PT  
NLDE  
GR  
SVNO  
DA  
FIBG  
CS  
HRET  
HU  
LVLT  
PL  
RORU  
SR  
SKSL  
TR  
UK

QUELASPIRATOR.COM

Der Ergorapido darf nur von Erwachsenen und nur für normales Staubsaugen im Haushalt verwendet werden. Staubsauger immer an einem trockenen Ort aufbewahren. Alle Wartungs- und Reparaturarbeiten dürfen nur vom autorisierten Electrolux-Kundendienst durchgeführt werden.

Personen (einschließlich Kindern) mit eingeschränkten körperlichen, sensorischen oder geistigen Fähigkeiten oder mit fehlender Erfahrung und Kenntnissen dürfen dieses Gerät nur unter Aufsicht oder nach Anleitung durch eine für ihre Sicherheit verantwortliche Person benutzen.

Vor dem Reinigen oder Warten des Geräts den Netzstecker aus der Steckdose ziehen.

Kinder müssen beaufsichtigt werden, um zu gewährleisten, dass diese mit dem Gerät nicht spielen. Verpackungsmaterialien zur Vermeidung von Erstickengefahr vor Kindern fernhalten.

Jeder Staubsauger ist für eine bestimmte Netzspannung ausgelegt. Sicherstellen, dass Netzspannung mit den Angaben auf dem Typenschild des Ladegeräts übereinstimmt. Ausschließlich originales Ladegerät für dieses Modell verwenden.

#### Benutzen Sie den Staubsauger niemals ...

- In nassen Bereichen.
- In der Nähe von brennbaren Gasen etc.
- Wenn das Gehäuse sichtbare Schäden aufweist.
- Für Flüssigkeiten oder scharfkantige und spitze Gegenstände.
- Für heiße oder kalte Asche, brennende Zigarettenkippen etc.
- Für feinen Staub (z. B. von Gips, Beton, Mehl, heißer oder kalter Asche).
- Niemals den Staubsauger in direktem Sonnenlicht stehen lassen.
- Staubsauger und Batterien vor starker Hitze schützen.
- Batterien niemals zerlegen, kurzschließen, gegen leitende Flächen halten oder starker Hitze aussetzen.
- Benutzen Sie den Staubsauger niemals ohne Filter.
- **Berühren Sie die Bürstenrolle nicht, solange der Staubsauger eingeschaltet ist und sich die Rolle dreht.**

Der Einsatz des Staubsaugers unter den genannten Bedingungen kann das Produkt einseitig beschädigen. Ein solcher Schaden ist nicht durch die Garantie abgedeckt.

Η σκούπα Ergorapido θα πρέπει να χρησιμοποιείται μόνο από ενήλικες και προορίζεται μόνο για οικιακή χρήση. Βεβαιωθείτε ότι η ηλεκτρική σκούπα φυλάσσεται σε στεγνό μέρος. Όλες οι επιδιορθώσεις και η συντήρηση πρέπει να πραγματοποιούνται από εξουσιοδοτημένο κέντρο σέρβις της Electrolux.

Αυτή η συσκευή δεν προορίζεται για χρήση από άτομα (συμπεριλαμβανομένων και παιδιών) με μειωμένες σωματικές, αισθητηριακές ή πνευματικές ικανότητες ή με έλλειψη εμπειρίας και γνώσης, εκτός αν υπάρχει επίβλεψη ή έχουν δοθεί οδηγίες σχετικά με τη χρήση της συσκευής από άτομο υπεύθυνο για την ασφάλειά τους.

Αφαιρέστε το φις από την πρίζα πριν από τον καθαρισμό ή τη συντήρηση της συσκευής.

Πρέπει να επιβλέπετε τα μικρά παιδιά, για να βεβαιωθείτε ότι δεν παίζουν με τη συσκευή. Υλικά συσκευασίας, π.χ. πλαστικές σακούλες, πρέπει να φυλάσσονται μακριά από παιδιά για την αποφυγή ασφυξίας.

Η κάθε ηλεκτρική σκούπα είναι σχεδιασμένη για συγκεκριμένη τάση. Ελέγξτε ότι η τάση τροφοδοσίας σας είναι ίδια με εκείνη που αναγράφεται στην πλακέτα δεδομένων του προσαρμογέα φόρτισης. Να χρησιμοποιείτε μόνο τον αυθεντικό προσαρμογέα φόρτισης που έχει σχεδιαστεί για αυτό το μοντέλο.

#### Μη χρησιμοποιείτε ποτέ την ηλεκτρική σκούπα:

- Σε βρεγμένους χώρους.
- Κοντά σε εύφλεκτα αέρια, κλπ.
- Εάν το προστατευτικό περίβλημα φαίνεται καταστραμμένο.
- Πάνω σε αιχμηρά αντικείμενα ή υγρά.
- Πάνω σε καυτές ή κρύες καύτρες, αναμμένα απορσίπια κλπ.
- Πάνω σε λεπτή σκόνη, όπως σκόνη από σοβάδες, τσιμεντό, αλεύρι και ζεστές ή κρύες στάχτες. Μην αφήνετε την ηλεκτρική σκούπα εκτεθειμένη στο άμεσο φως του ηλίου.
- Αποφύγετε να εκθέτετε την ηλεκτρική σκούπα ή την μπαταρία σε υψηλές θερμοκρασίες.
- Η μπαταρία δεν πρέπει να αποσυναρμολογείται, να βραχυκυκλώνεται, να τοποθετείται πάνω σε μεταλλικές επιφάνειες ή να εκτίθεται σε υψηλές θερμοκρασίες.
- Μη χρησιμοποιήσετε ποτέ την ηλεκτρική σκούπα χωρίς φίλτρα.
- **Μην επιχειρήσετε να ακουμπήσετε τη βούρτσασ-ρολό όταν η σκούπα είναι ενεργοποιημένη και η βούρτσα-ρολό περιστρέφεται.**

Η χρήση της ηλεκτρικής σκούπας στις παραπάνω περιπτώσεις μπορεί να προκαλέσει σοβαρή βλάβη στο προϊόν. Τέτοιοι είδους βλάβες δεν καλύπτονται από την εγγύηση.

Ergorapido bör endast användas av vuxna och endast för normal dammsugning i hemmiljö. Förvara dammsugaren på en torr plats. All service och alla reparationer måste utföras av ett auktoriserat Electrolux-servicecenter.

Den här apparaten är inte avsedd att användas av personer (inklusive barn) med nedsatt fysisk, sensorisk eller mental förmåga, eller bristande erfarenhet och kunskap, såvida de inte har fått handledning eller instruktioner för hur apparaten används av en person som ansvarar för deras säkerhet.

Drä ut sladden ur eluttaget innan du rengör eller underhåller dammsugaren.

Barn måste passas så att de inte leker med apparaten. Förpackningsmaterial, t.ex. plastpåsar, ska hållas utom räckhåll för barn för att undvika kvävning.

Alla dammsugare är avsedda för en specifik nätspänning. Kontrollera att nätspänningen överensstämmer med den spänning som anges på märkplåten på laddningsadaptern. Använd bara den laddningsadapter som är avsedd för den här modellen.

#### Använd aldrig dammsugaren under följande omständigheter:

- I våta utrymmen.
- I närhet av brandfarliga gaser eller liknande.
- När det finns tydliga tecken på skada på dammsugaren.
- För vassa objekt eller vätska.
- För att dammsuga upp varm eller kall aska, glödande cigarettfimpar eller liknande.
- För att dammsuga upp fint damm, till exempel från cement, betong, mjöl, varm eller kall aska.
- Lämna inte dammsugaren i direkt solljus.
- Undvik att utsätta dammsugare eller batteri för stark värme.
- Batteriet får inte tas isär, kortslutas, läggas mot en metallyta eller utsättas för stark värme.
- Använd aldrig dammsugaren utan filter.
- **Ta inte i den roterande borsten när dammsugaren är påslagen och borsten roterar**

Om du använder dammsugaren för något av ovanstående kan produkten skadas allvarigt. Sådana skador omfattas inte av garantin.

### Wartung und Reparatur

Sollte ein Defekt am Ergorapido vorliegen kontaktieren Sie einen autorisierten Electrolux Kundendienst. Wenn das Netzkabel oder das Ladegerät beschädigt ist, muss es durch Electrolux, den Kundendienst oder eine entsprechend qualifizierte Person ausgetauscht werden.

### Verbraucher-Information

Electrolux übernimmt keine Verantwortung für Schäden, die durch den unsachgemäßen Einsatz des Gerätes oder unbefugten Eingriff in den Staubsauger entstehen.

Dieses Produkt wurde mit Rücksicht auf die Umwelt hergestellt. Alle Plastikteile sind für Recyclingzwecke markiert. Einzelheiten darüber finden Sie in unserer Website: [www.electrolux.com](http://www.electrolux.com)

Wenn Sie Fragen zum Staubsauger haben, senden Sie uns bitte eine E-Mail an: [service.kleingeraete@electrolux.de](mailto:service.kleingeraete@electrolux.de) oder kontaktieren Sie telefonisch unsere Serviceline, die Kontaktdaten finden Sie im beiliegenden Garantieheft.

### Συντήρηση και επισκευές

Σε περίπτωση βλάβης ή δυσλειτουργίας, θα πρέπει να πάτε τη σκούπα Ergorapido σε εξουσιοδοτημένο κέντρο σέρβις της Electrolux. Εάν υπάρχει βλάβη στο καλώδιο τροφοδοσίας ή τον φορτιστή, πρέπει να αντικατασταθεί από την Electrolux ή τον αντιπρόσωπο σέρβις ή από κάποιο άλλο εξειδικευμένο άτομο για την αποφυγή κινδύνου.

### Πληροφορίες για τον πελάτη

Η Electrolux αποποιείται κάθε ευθύνη για τυχόν ζημιές από εσφαλμένη χρήση της συσκευής ή από παρέμβαση στη συσκευή.

Το προϊόν αυτό έχει σχεδιαστεί με περιβαλλοντική συνείδηση. Όλα τα πλαστικά μέρη είναι σημειωμένα με σκοπό να ανακυκλωθούν. Για λεπτομέρειες, επισκεφθείτε την ιστοσελίδα μας: [www.electrolux.com](http://www.electrolux.com)

Για απορίες σχετικά με τη σκούπα ή για οδηγίες σχετικά με τη χρήση του φυλλαδίου, στείλτε μας e-mail στη διεύθυνση: [floorcare@electrolux.com](mailto:floorcare@electrolux.com)

Αν δεν μπορείτε να βρείτε εξαρτήματα για το μοντέλο ηλεκτρικής σκούπας της Electrolux που διαθέτετε, επισκεφθείτε την ιστοσελίδα μας στη διεύθυνση [www.electrolux.gr](http://www.electrolux.gr).

### Service eller reparationer

Vid driftstörningar eller fel ska Ergorapido lämnas till en auktoriserad Electrolux-serviceverkstad. Om sladden eller laddaren har skadats måste den bytas ut av Electrolux, en auktoriserad servicetekniker eller liknande kvalificerad person för att undvika fara.

### Konsumentinformation

Electrolux ansvarar inte för skador som uppstår i samband med olämplig användning eller vårdslös hantering av enheten.

Produkten är utformad med tanke på miljön. Alla plastdetaljer är märkta för återvinning. Mer information finns på vår webbsida: [www.electrolux.com](http://www.electrolux.com)

Om du har några kommentarer om dammsugaren eller bruksanvisningen får du gärna skicka ett e-postmeddelande till: [floorcare@electrolux.com](mailto:floorcare@electrolux.com)

Besök vår webbplats på [www.electrolux.se](http://www.electrolux.se) eller kontakta vår kundtjänst på 0771-11 44 77. Samtal till det här numret kostar motsvarande ett lokalt samtal inom Sverige om samtalet görs via det fasta telenätet.

Das Symbol  an Produkt oder Verpackung weist darauf hin, dass das Produkt nicht mit dem normalen Hausmüll entsorgt werden darf. Es sollte stattdessen bei der entsprechenden Sammelstelle für Recycling von Elektro- und Elektronikschrott abgegeben werden. Durch die ordnungsgemäße Entsorgung des Produkts können negative Folgen für Umwelt und Gesundheit vermieden werden. Detaillierte Informationen zum Recyceln des Produkts bieten die Gemeinde, die Müllentsorgung oder der Händler, bei dem das Produkt gekauft wurde.

Το σύμβολο  στο προϊόν ή στη συσκευασία του υποδεικνύει ότι αυτό το προϊόν δεν μπορεί να αντιμετωπιστεί ως οικιακό απόβλητο. Πρέπει να το παραδώσετε στο κατάλληλο σημείο περισυλλογής, για την ανακύκλωση ηλεκτρικού και ηλεκτρονικού εξοπλισμού. Διασφαλίζοντας ότι αυτό το προϊόν απορριπτεί σωστά, θα συμβάλετε στην αποτροπή ενδεόμενων αρνητικών επιπτώσεων στο περιβάλλον και την ανθρώπινη υγεία, που θα μπορούσαν διαφορετικά να προκληθούν από τον ακατάλληλο χειρισμό των αποβλήτων αυτού του προϊόντος. Για λεπτομερείς πληροφορίες σχετικά με την ανακύκλωση αυτού του προϊόντος, επικοινωνήστε με το αρμόδιο δημοτικό γραφείο, την υπηρεσία απόρριψης οικιακών αποβλήτων ή το κατάστημα όπου αγοράσατε το προϊόν.

Symbolen  på produkter eller förpackningar visar att produkten inte kan hanteras som hushållsavfall. Den ska i stället lämnas till rätt insamlingsställe för återvinning av elektrisk och elektronisk utrustning. Genom att se till att produkten kasseras på rätt sätt bidrar du till att förhindra potentiella negativa konsekvenser för miljön och människors hälsa, som annars skulle kunna uppstå på grund av felaktig avfallshandling av produkten. För mer detaljerad information om återvinning av produkten kontaktar du ditt kommunkontor, en avfallsstation för hushållssopor eller affären där du köpte produkten.

EN  
FR  
ES

IT  
PT  
NL

DE  
GR  
SV

NO  
DA  
FI

BG  
CS  
HR

ET  
HU  
LV

LT  
PL  
RO

RU  
SR  
SK

SL  
TR  
UK

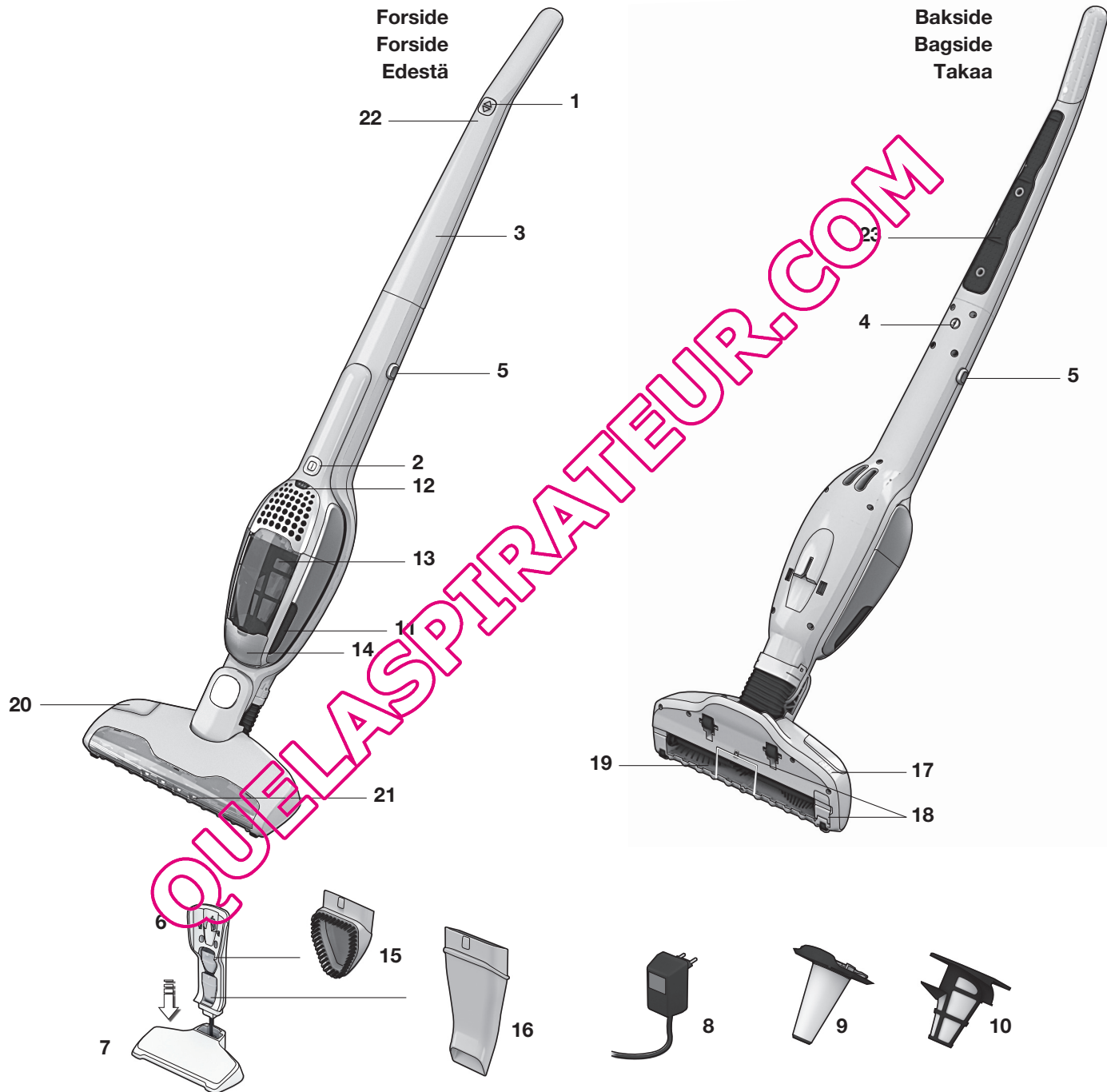



## Norsk

## Innholdsfortegnelse

Utpakking og montering	34
Lading	35
Støvsugning	36
Tømming og rengjøring	37
Rengjøring av børstevalsens, slangen og hjulene	38
Fjerning av batteriene	39
Forholdsregler	40
Forbrukerinformasjon	41

## Funksjoner/tilbehør

1 På/av-knapp
2 På/av-knapp, håndenhet
3 Håndtak
4 Låseskrue
5 Frigjøringsknapp, håndenhet
6 Ladestasjon, veggnet
7 Ladestasjon, gulvnet
8 Adapter
9 Finmasket filter (indre filter)
10 Forfilter (ytre filter)
11 Frigjøringsknapp, støvbeholder
12 Batteridisplay, litiumutgave*
13 Støvbeholder
14 Støvsugerdeksel
15 Børste
16 Fugemunnstykke
17 Frigjøringsknapp til børstevalse
18 Lukedeksel til børstevalse
19 Børstevalse
20 BRUSHROLLCLEAN™ TECHNOLOGY -knapp*
21 Frontlys til munnstykke
22 Ladeindikator, NiMH-utgave
23 Parkeringslist

\*Bare enkelte modeller

## Dansk

## Indholdsfortegnelse

Utpakning og samling	34
Opladning	35
Støvsugning	36
Tømming og rengøring	37
Rengøring af børsterulle, slange og hjul	38
Udtagning af batterier	39
Sikkerhedsforanstaltninger	40
Forbrugerinformation	41

## Egenskaber/tilbehør

1 Tænd-/slukknop
2 Tænd-/slukknop, håndenhet
3 Håndtag
4 Låseskrue
5 Udløserknop, håndenhet
6 Ladestation, væggenhed
7 Ladestation, gulvnet
8 Adapter
9 Fint filter (indre filter)
10 Forfilter (ytre filter)
11 Udløserknop, støvbeholder
12 Batteridisplay, litiumversion*
13 Støvbeholder
14 Støvsugerlåg
15 Børste
16 Fugemundstykke
17 Udløserknop til børsterulle
18 Hængslet dæksel til børsterulle
19 Børsterulle
20 BRUSHROLLCLEAN™ TECHNOLOGY-knap*
21 Mundstykkeklammer foran
22 Indikatorlampe for opladning, NiMH-version
23 Parkeringsstykke

\*Kun visse modeller

## Suomi

## Sisällysluettelo

Poistaminen pakkauksesta ja kokoaminen	34
Lataaminen	35
Imuroiminen	36
Tyhjentäminen ja puhdistaminen	37
Pyörivän rullan, letkun ja pyörien puhdistaminen	38
Akkujen irrottaminen	39
Turvaohjeet	40
Kuluttajaneuvonta	41

## Varusteet ja ominaisuudet

1 Käynnistyspainike
2 Käynnistyspainike, kädessä pidettävä laite
3 Käsi
4 Lukitusruuvi
5 Irrotuspainike, kädessä pidettävä laite
6 Latausasema, seinäyksikkö
7 Latausasema, lattaiyksikkö
8 Muuntaja
9 Hienosuodatin (sisäsuodatin)
10 Esisuodatin (ulkosuodatin)
11 Irrotuspainike, pölysäiliö
12 Akkunäyttö, litiumversio*
13 Pölysäiliö
14 Pölysäiliön pikatyhjennyskansi
15 Harja
16 Rakosuutin
17 Pyörivän harjan irrotuspainike
18 Pyörivän rullan kansi
19 Pyörivä harja
20 BRUSHROLLCLEAN™ TECHNOLOGY-painike*
21 Suulakkeen etuvalot
22 Latauksen merkkivalo, NiMH-versio
23 Liukueste

\*Vain tietyt mallit

EN  
FR  
ESIT  
PT  
NLDE  
GR  
SVNO  
DA  
FIBG  
CS  
HRET  
HU  
LVLT  
PL  
RORU  
SR  
SKSL  
TR  
UK

QUELASPIRATAEUR

Utpakking og montering / Udpakning og samling / Poistaminen pakkauksesta ja kokoaminen

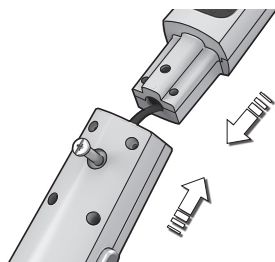

**1. Kontroller at alle delene ligger i esken.** Koble til håndtaget ved å skyve det forsiktig inn i den nedre delen av støvsugeren. Pass på at ledningen ikke henger seg opp.

**1. Kontroller, at alle delene er med i kassen.** Monter håndtaget ved forsiktig at sætte det på den nederste hoveddel. Pas på, at ledningen ikke sætter sig fast.

**1. Tarkista, että pakkaus sisältää kaikki osat.** Asenna kahva sovittamalla se varovasti runko-osaan. Varmista, että johto ei tartu kiinni.

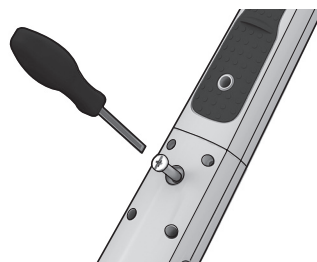

**2. Fest håndtaget** ved å stramme låseskruen som følger med. Bruk en skrutrekker eller en mynt.

**2. Fastgør håndtaget** ved at spænde den medfølgende låseskrue. Brug en skruetrækker eller mønt.

**2. Kiinnitä kahva** kiristämällä mukana toimitettua lukitusruuvia. Käytä ruuvimeisseliä tai kolikkkoa.

Ladestasjon / Ladestation / Latausasema

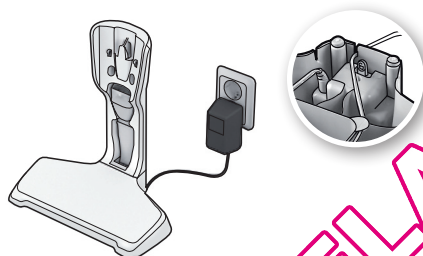

**1. Plasser ladestasjonen** på god avstand fra varmekilder, direkte sollys eller steder hvor det er vått. Sett adapteren inn i stikkontakten, og koble den til ladestasjonen.

**1. Anbring ladestationen** på god afstand af varmekilder, direkte sollys eller våde områder. Sæt adapteren i stikkontakten, og slut den til ladestationen.

**1. Sijoita laturi** etäälle lämmönlähteistä, suorasta auringonvalosta tai kosteista paikoista. Kytke muuntaja pistorasiaan ja liitä virtajohto laturiin.

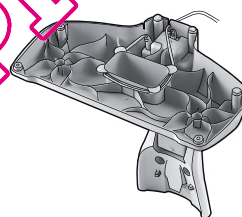

**2. Under ladestasjonen** er det et hulrom hvor du kan oppbevare ubrukt ledning.

**2. I bunden af ladestationen** er der et hulrum, hvor ledningen kan rulles op, når den ikke bruges.

**2. Laturin pohjassa** on kolo, johon ylimääräinen johto voidaan kääriä.

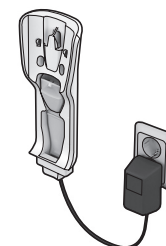

**3. Veggheten** kan også monteres på en vegg. Skill den fra gulvenheten. Kontroller alltid at veggen kan bære vekten av Ergorapido.

**3. Vægheden** kan også monteres på en væg. Adskil den fra gulvenheden. Kontrollér altid, at væggen kan bære vægten af din Ergorapido.

**3. Seinäyksikkö** voidaan asentaa seinälle (erilleen lattiayksiköstä). Varmista, että seinä kestää Ergorapidon painon.

## Lading / Opladning / Lataaminen

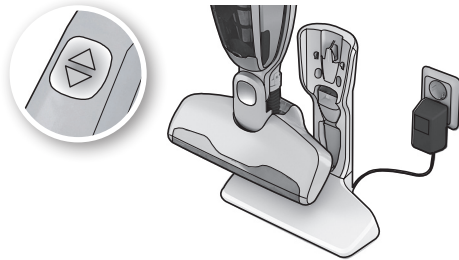

**1. Ergorapido:** Indikatorlampen tennes når Ergorapido settes riktig inn i ladestasjonen. Når batteriet er fulladet, er lysdioden tent noen få sekunder per minutt.

**1. Ergorapido:** Indikatorlampen tænder, når enheden er anbragt korrekt i ladestationen. Når enheden er fuldt opladet, lyser lampen i nogle få sekunder hvert minut.

**1. Ergorapido:** Merkkivalo syttyy, kun Ergorapido on asianmukaisesti laturissa. Täysin ladattuna merkkivalo palaa pari sekuntia minuutissa.

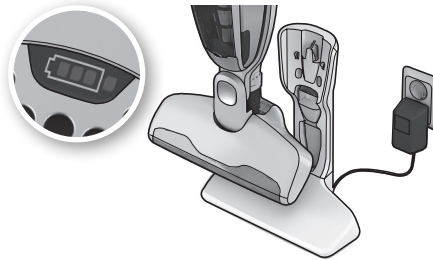

**2. Ergorapido Plus:** Når apparatet er satt korrekt i laderen, vil displaylysene for batterikapaciteten tenne en etter en, ettersom apparatet lades opp.

**2. Ergorapido Plus:** Når apparatet er anbragt korrekt i ladestationen, vil displaylamperne for batterikapaciteten tænde en efter en, efterhånden som apparatet oplades.

**2. Ergorapido Plus:** Akun varauksen näyttö valot syttyvät yksi kerrallaan, kun laite latautuu laturiin asianmukaisesti asetettuna.

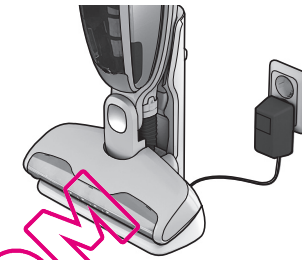

**3. Når batteriet er helt utladet,** må det lades i ca. 16 timer for å oppnå full batterikapacitet igjen (4 timer for Ergorapido Plus). La Ergorapido stå til lading når den ikke er i bruk. Dette for å bevare batteriyttelsen.

**3. Når støvsugeren er helt afladet,** kræves der ca. 16 timers opladningstid for at oplade til fuld batterikapacitet (4 timer for Ergorapido Plus). Lad Ergorapido stå til lading, når den ikke er i brug, for at holde batteriet fuldt opladet.

**3. Akun tyhjennettyä kokonaan** sen täyteen lataaminen kestää noin 16 tuntia (Ergorapido Plus 4 tuntia). Pidä akku ladattuna jättämällä Ergorapido lataukseen, kun sitä ei käytetä.

## Display som viser batterikapacitet\* / Display for batterikapacitet\* / Akun varauksen näyttö\*



**1.** 3 blå lys: >75 % batterikapacitet  
2 blå lys: 75-25 % batterikapacitet  
1 blått lys: <25 % batterikapacitet  
1 blått lys som blinker: batteriet er tomt for strøm

**1.** 3 blå lamper: batterikapacitet >75 %  
2 blå lamper: batterikapacitet 75-25 %  
1 blå lampe: batterikapacitet <25 %  
1 blå blinkende lampe: batterikapacitet – tom

**1.** 3 sinistä valoa: akun varaus >75 %  
2 sinistä valoa: akun varaus 75-25 %  
1 sininen valo: akun varaus <25 %  
1 sininen vilkkuva valo: akun varaus – tyhjä

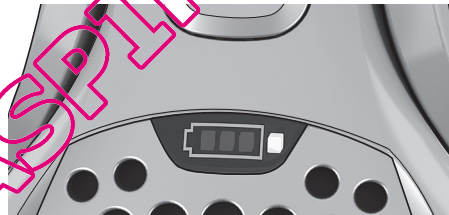

**2. Hvis det tennes et rødt lys:** Enheden er for varm. Rengjør filtre, børstevalse og slange, og sett til lading.  
**3. Hvis det blinker et rødt lys,** er motoren overbelastet. Rengjør børstevalsen.

**2. Hvis en rød lampe lyser:** Enheden er for varm. Rengør filtre, børsterulle og slange, og oplad den  
**3. Hvis en rød lampe blinker,** er motoren overbelastet. Rengør børsterullen.

**2. Punaisen valon syttyessä:** Laite on liian kuuma. Puhdista suodattimet, pyörivä harja, letku ja laita lataukseen.  
**3. Vilkkuva punainen valo on merkki** moottorin ylikuormituksesta. Puhdista pyörivä harja.



**4. Når batteriet er fulladet,** slukker lysdiodene\* og går i hvilemodus = mye lavere strømforbruk, vises med ett blink per minutt.  
**5. Hvis rødt og blått lys blinker:** se side 9.

**4. Når enheden er fuldt opladet,** slukker lamperne\* og går i standby = meget lavere strømforbrug, angives med et blink i minuttet.  
**5. Hvis det røde og blå lys blinker:** se side 9

**4. Kun akku on täysin ladattu,** merkkivalot\* sammuvat ja siirtyvät valmiustilaan = paljon pienempi virrankulutus, minkä merkinä merkkivalo vilkahtaa kerran minuutissa.  
**5. Jos punainen ja sininen valo vilkkuvat:** katso sivu 9.

\*Ergorapido Plus

\*Ergorapido Plus

\*Ergorapido Plus

EN  
FR  
ESIT  
PT  
NLDE  
GR  
SVNO  
DA  
FIBG  
CS  
HRET  
HU  
LVLT  
PL  
RORU  
SR  
SKSL  
TR  
UK

## Støvsugning av gulv og tepper / Støvsugning af gulve og tæpper / Lattioiden ja mattojen imuroiminen

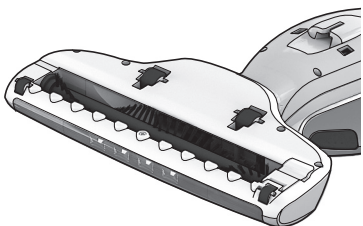

1. **Kontroller regelmessig** at munnstykkehelene og børstevalsen er rene, så du unngår å lage riper i ømtålige gulv.

1. **Kontrollér jævnligt**, at mundstykkets hjul og børsterullen er rene for ikke at ridse sarte gulve.

1. **Tarkista säännöllisesti**, että suulakkeen pyörät ja pyörivä harja ovat puhtaita, jotta herkät lattiapinnat eivät naarmuunnu.

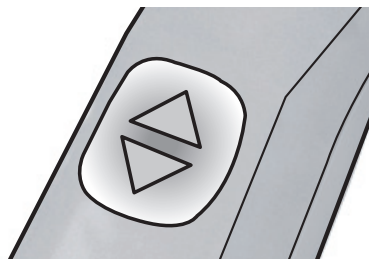

2. Start Ergorapido ved å trykke på/av-knappen nedover.

2. Start ErgoRapido ved at trykke tænd-/slukknappen nedad.

2. Käynnistä Ergorapido työntämällä käynnistuspainiketta alaspäin.

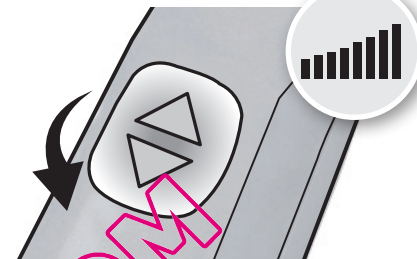

3. Juster effektivitet ved å skyve på den nedre delen av på/av-knappen.

3. Indstil varmetrinnet ved at trykke på tænd/slukknappens nederste del.

3. Säädä tehotasoa painamalla virtapainikkeen alaosaa.

## Støvsugning av møbler, bilseter osv. / Støvsugning af møbler, bilsæder osv. / Esimerkiksi huonekalujen ja autonistuinten imuroiminen

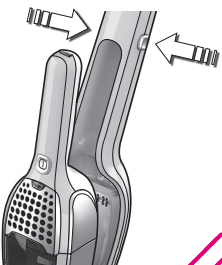

1. **Ta av händenheten ved å trykke på frigjøringsknappene.** Fugemundstykket og den lille borsten oppbevares i ladestasjonen.

1. **Fjern händenheden ved at trykke på udløserknapperne.** Fugemundstykket og den lille børste oppbevares i ladestasjonen.

1. **Irrota kädessä pidettävä laite painamalla irrotuspainikkeita.** Rakosuutinta ja pientä harjaa säilytetään laturissa.

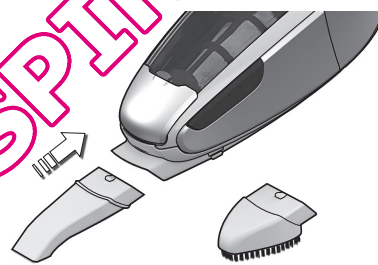

2. **Fest fugemundstykket** for å gjøre det enklere å rengjøre steder hvor det er vanskelig å komme til, eller fest borsten for støvtørring.

2. **Påsæt fugemundstykket** for at gøre det nemmere at rengøre områder, der ellers er vanskelige at komme til, eller påsæt børsten til afstøvning.

2. **Rakosuuttimen käyttö** helpottaa hankaliin paikkoihin pääsyä, ja harja irrottaa pölyn.



3. Start/stopp den håndholdte enheten ved å trykke på start-knappen

3. Start/stop den håndholdte enhed ved at trykke på start-knappen

3. Käynnistä/pysäytä käsiyksikkö painamalla käynnistuspainiketta.

## Tømning og rengjøring / Tømning og rengjøring / Tyhjentäminen ja puhdistaminen

**Støvbeholderen til Ergorapido må tømmes regelmessig,** og støvbeholderen og filterne må rengjøres for å opprettholde en høy sugestykke.

*Vask aldri støvbeholderen eller filterne i oppvaskmaskin.*

**Ergorapidos støvbeholder skal tømmes regelmessig,** og støvbeholderen og filterne skal renses for at bevare en kraftig sugestykke.

*Støvbeholdere må aldrig vaskes i oppvaskmaskine.*

**Ergorapidon pölysäiliö on tyhjennettävä säännöllisesti.** Imutehon säilyttämiseksi on lisäksi pölysäiliö ja suodattimet puhdistettava.

*Älä koskaan pese pölysäiliötä tai suodattimia astianpesukoneessa.*

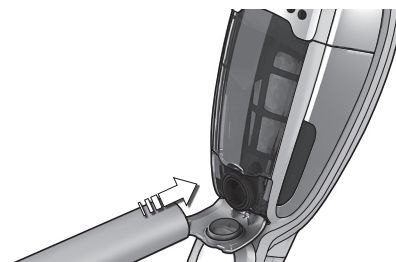

**1. Hurtigtømming av støvbeholderen.** Åpne støvsugerdekslet. Tøm støvbeholderen ved å sette slangen til en vanlig støvsuger foran åpningen.

**1. Hurtig tømning af støvbeholderen.** Åbn støvsugerens låg. Rengør støvbeholderen ved at anbringe slangen fra en anden støvsuger i åbningen.

**1. Pölysäiliön pikatyhjennys.** Aava pölysäiliön pikatyhjennyskanssi. Puhdista pölysäiliö laittamalla aukkoon toisen pölynimurin letku.



**2. Tømming av støvbeholderen.** Ta ut filterne og tøm innholdet i en søppelbøtte. Sett inn filterne igjen, og trykk støvbeholderen på plass til du hører et klikk.

**2. Tømning af støvbeholderen.** Fjern filterne, og tøm indholdet ned i en affaldsspand. Sæt filterne ind igen, og klik støvsugerens låg ned på plads.

**2. Pölysäiliön tyhjentäminen.** Irrota suodattimet, tyhjennä sisältö roska-astiaan. Laita suodattimet takaisin ja napsauta pölysäiliö paikalleen.



**3. Hurtigrensjøring av finfilteret.** (Anbefales ved hver rengjøring.) Løsne støvbeholderen, trekk i/slipp fjæren 5-6 ganger for å fjerne støvet.

**3. Hurtig rengjøring af det fine filter.** (Anbefales ved hver rengjøring.) Frigør støvbeholderen, træk/slipp fjæderen 5-6 gange for at fjerne støv.

**3. Hienosuodattimen pikapuhdistus.** (Suositus jokaisen siivouksen yhteydessä.) Irrota pölysäiliö ja poista pöly suodattimesta vetämällä ja päästämällä irti jousesta 5-6 kertaa.

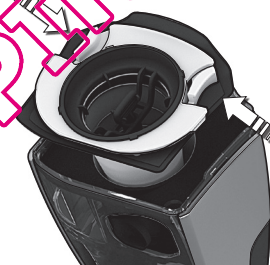

**4a. Rengjøring av støvbeholder og filtre.** (Anbefales for hver femte rengjøring.) Løsne støvbeholderen og ta ut begge filterne ved å trykke på frigjøringsknappene.

**4a. Rengjøring af støvbeholder og filtre.** (Anbefales ved hver 5. rengjøring.) Frigør støvbeholderen, tage begge filtre ud ved at trykke på udloserknapperne.

**4a. Pölysäiliön ja suodattimien puhdistaminen.** (Suositus joka 5. siivouksen yhteydessä.) Irrota pölysäiliö, poista molemmat suodattimet painamalla irrotuspainikkeita.



**4b. Skill filterne fra hverandre.** Støvbeholderen og filterne kan ristes rene eller skylles i varmt vann (*aldri i oppvaskmaskin*). Alle delene må være tørre før de settes på plass i motsatt rekkefølge.

**4b. Skil de to filtre.** Støvbeholderen og filterne kan rystet renses eller skylles i varmt vand (*må aldrig rengøres i oppvaskmaskine*). Alle dele skal være tørre, før de samles i omvendt rækkefølge.

**4b. Irrota suodattimet toisistaan.** Pölysäiliö ja suodattimet voidaan ravistaa puhtaaksi tai huuhdella lämpimällä vedellä (*ei astianpesukoneessa*). Kaikkien osien on oltava täysin kuivia ennen kuin ne laitetaan päinvastaisessa järjestyksessä takaisin paikalleen.

EN  
FR  
ESIT  
PT  
NLDE  
GR  
SVNO  
DA  
FIBG  
CS  
HRET  
HU  
LVLT  
PL  
RORU  
SR  
SKSL  
TR  
UK

## Rengjøring av børstevalsen med funksjonen BRUSHROLLCLEAN™ TECHNOLOGY\* / Rensning af børsterullen med BRUSHROLLCLEAN™ TECHNOLOGY-funktionen\* / Harjarullan puhdistaminen BRUSHROLLCLEAN™ TECHNOLOGY-toiminnolla\*

Børstevalsen, slangene og hjulene må rengjøres hvis de er blokkert eller sitter fast.

Noen Ergorapido-modeller er utstyrt med BRUSHROLLCLEAN™ TECHNOLOGY – en rengjøringsfunksjon for børste som hjelper deg å rengjøre børsten enkelt. Vær oppmerksom på at funksjonen BRUSHROLLCLEAN™ TECHNOLOGY ikke er i stand til å fjerne tykke tråder, ledninger eller tykke teppefibre som sitter fast på børsten. Det anbefales at du bruker denne funksjonen en gang i uken. For de beste resultatene må du bruke funksjonen BRUSHROLLCLEAN™ TECHNOLOGY når Ergorapido er fullt oppladet.

Det kan være nødvendigvis å rense børsterullen, slangen og hjulene, hvis de af en eller anden grund blokeres eller tilstoppes.

Nogle Ergorapido-modeller er forsynet med BRUSHROLLCLEAN™ TECHNOLOGY – en børsterensningsfunktion, som gør det nemt at holde børsten ren. Vær opmærksom på, at BRUSHROLLCLEAN™ TECHNOLOGY funktionen muligvis ikke kan fjerne kraftige tråde, ledningstråde eller kraftige tæppefibre, som filtreres ind i børsterullen. Det anbefales, at du en gang om ugen benytter denne funktion. For at opnå de bedste resultater skal du anvende BRUSHROLLCLEAN™ TECHNOLOGY -funktionen, når Ergorapido er fuldt opladet.

Harjarulla, letku ja pyörät voivat vaatia puhdistusta, jos ne lukittuvat tai tukkiutuvat jostakin syystä. Joissakin Ergorapido-malleissa on harjan BRUSHROLLCLEAN™ TECHNOLOGY -puhdistustoiminto, joka auttaa pitämään harjan puhtaana helposti. Huomaa, että BRUSHROLLCLEAN™ TECHNOLOGY -toiminto ei välttämättä pysty poistamaan harjarullaan kiinni jääneitä paksuja kuituja, lankoja tai mattokuituja. Toimintoa on suositeltava käyttää kerran viikossa. Parhaiden tuloksien saavuttamiseksi BRUSHROLLCLEAN™ TECHNOLOGY -toimintoa on suositeltavaa käyttää, kun Ergorapido on ladattu täyteen.



1. Kontroller at støvsugeren er slått på og at den står på et hardt og jevnt underlag. Ikke bruk funksjonen BRUSHROLLCLEAN™ TECHNOLOGY på tykk tepper eller matter med lange hår.
1. Sørg for, at støvsugeren er tændt og står på en hård, plan overflade. Brug ikke BRUSHROLLCLEAN™ TECHNOLOGY-funktionen på tæpper med høj løv eller på langhårede tæpper.
1. Varmista, että imuri on kytketty toimintaan ja sijoitettu kovalle ja tasaiselle alustalle. Älä käytä BRUSHROLLCLEAN™ TECHNOLOGY-toimintoa paksujen tai pitkäkarvaisten mattojen päällä.



2. Trykk på knappen BRUSHROLLCLEAN™ TECHNOLOGY med foden din mens støvsugeren er på. Hold den inne i ca. 5 sekunder eller til smusset er fjernet. Slipp knappen. Under denne prosessen vil det høres en skjærende lyd, dette er helt normalt.
2. Tryk på BRUSHROLLCLEAN™ TECHNOLOGY-knappen med foden, mens støvsugeren er tændt. Hold i ca. 5 sekunder, eller indtil alt snavs og hår er fjernet. Slip knappen. Der vil være en skærelyd under denne proces, hvilket er normalt.
2. Paina BRUSHROLLCLEAN™ TECHNOLOGY-painiketta jalalla imurin ollessa kytketty toimintaan. Pidä sitä alhaalla 5 sekunnin ajan tai kunnes kaikki lika ja karvat on poistettu. Vapauta painike. Tämän prosessin aikana kuuluu leikkausääni, tämä on normaalia.

\*Bare enkelte modeller

\*Kun visse modeller

\*Vain tietyt mallit

## Rengjøring av børstevalsen med funksjonen BRUSHROLLCLEAN™ TECHNOLOGY\* / Rensning af børsterullen med BRUSHROLLCLEAN™ TECHNOLOGY-funktionen\* / Harjarullan puhdistaminen BRUSHROLLCLEAN™ TECHNOLOGY-toiminnolla\*

Funksjonen **BRUSHROLLCLEAN™ TECHNOLOGY** er utstyrt med et overopphetingsvern. Den vil deaktivere børstevalsen hvis funksjonen **BRUSHROLLCLEAN™ TECHNOLOGY** har vært aktivert i mer enn 30 sek (konstant eller avbrutt) med én utladingsperiode.

**BRUSHROLLCLEAN™ TECHNOLOGY** -funksjonen er forsynet med en overopphedningssikring. Den slår børsterullen fra hvis, **BRUSHROLLCLEAN™ TECHNOLOGY** funksjonen, har været aktiv i mere end 30 sekunder (konstant eller med afbrydelse) inden for én afladningsperiode.

**BRUSHROLLCLEAN™ TECHNOLOGY**-toiminnossa on ylikuumentumissuoja. Se pysäyttää harjarullan, jos **BRUSHROLLCLEAN™ TECHNOLOGY**-toiminto on aktivoituna yli 30 sekunnin ajan (jatkuvatoimisesti tai keskeytyksillä) yhden purkautumisjakson aikana.

### 1. Ergorapido plus:

Hvis - mens du holder **BRUSHROLLCLEAN™ TECHNOLOGY**-knappen nede – børste stopper å rotere, frontlysene slukkes og batteriindikatoren lyser rødt og blått, må du slippe **BRUSHROLLCLEAN™ TECHNOLOGY**-knappen.

### 1. Ergorapido plus :

Hvis børsten - mens **BRUSHROLLCLEAN™ TECHNOLOGY**-knappen holdes trykket ned – holder op med at rotere, mundstykkets forreste lys slukkes, og batteriindikatoren blinker rødt og blått, skal du slippe **BRUSHROLLCLEAN™ TECHNOLOGY**-knappen.

### 1. Ergorapido plus:

os harja lakkaa pyörimästä, suulakkeen etuvalot sammuvat ja akun merkivalossa vilkkuu punainen ja sininen valo **BRUSHROLLCLEAN™ TECHNOLOGY**-painikkeen painamisen aikana, vapauta **BRUSHROLLCLEAN™ TECHNOLOGY**-painike.

### 2. Ergorapido:

Hvis - mens du holder **BRUSHROLLCLEAN™ TECHNOLOGY**-knappen nede – børsten stopper å rotere, og frontlysene slukkes må du slippe **BRUSHROLLCLEAN™ TECHNOLOGY**-knappen.

### 2. Ergorapido :

Hvis børsten - mens **BRUSHROLLCLEAN™ TECHNOLOGY**-knappen holdes trykket nede – holder op med at rotere, og mundstykkets forreste lys slukkes, skal du slippe **BRUSHROLLCLEAN™ TECHNOLOGY**-knappen.

### 2. Ergorapido:

Jos harja lakkaa pyörimästä ja suulakkeen etuvalot sammuvat **BRUSHROLLCLEAN™ TECHNOLOGY**-painikkeen painamisen aikana, vapauta **BRUSHROLLCLEAN™ TECHNOLOGY**-painike.

Når du har sluppet knappen vil børste starte å rotere igjen og frontlysene vil lyse. Du kan fortsette å bruke Ergorapido til støvsuging som vanlig. Funksjonen **BRUSHROLLCLEAN™ TECHNOLOGY** vil forbli deaktivert. For å tilbakestille Ergorapido må den lades sammenhengende i minst 10 minutter på ladestativet.

Når knappen slippes, roterer børsten, og mundstykkets forreste lys tændes igen. Nu kan du fortsætte med at bruge Ergorapido til at støvsuge med, som du plejer. **BRUSHROLLCLEAN™ TECHNOLOGY**-funksjonen forbliver frakoblet. For at genoprette den skal Ergorapido oplades i mindst 10 minutter i træk i opladeren.

Kun painike vapautetaan, harja pyörii ja suulakkeen etuvalot syttyvät uudelleen. Voit jatkaa Ergorapido-imurin käyttämistä tavalliseen tapaan. **BRUSHROLLCLEAN™ TECHNOLOGY**-toimintoa ei voida tämän jälkeen enää käyttää. Toiminto voidaan resetoita lataamalla Ergorapidoa yhtäjaksoisesti vähintään 10 minuutin ajan lataustelineessä.

\*Bare enkelte modeller

\*Kun visse modeller

\*Vain tietyt mallit

EN  
FR  
ES

IT  
PT  
NL

DE  
GR  
SV

NO  
DA  
FI

BG  
CS  
HR

ET  
HU  
LV

LT  
PL  
RO

RU  
SR  
SK

SL  
TR  
UK

## Rengjøring av børstevalsen / Rengøring af børsterullen / Pyörivän harjan puhdistaminen

For å fjerne tykke tråder og ledninger, også på modeller som ikke er utstyrt med BRUSHROLLCLEAN™ TECHNOLOGY, skal børsten rengjøres i henhold til følgende instruksjoner.

For også at kunne fjerne kraftige tråder eller ledningstråder på modeller, som ikke er forsynet med BRUSHROLLCLEAN™ TECHNOLOGY, skal børsten renses i henhold til følgende instruksjoner.

Poista paksummat kuidut ja langat tai puhdistane mallit, joissa ei ole BRUSHROLLCLEAN™ TECHNOLOGY-toimintoa, seuraavia ohjeita noudattaen.

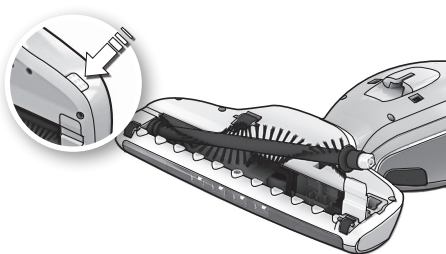

**1. Slå først av Ergorapido.** Trykk på frigjøringsknappen for børstevalsen. Lukkedekelet løftes, og børstevalsen kan fjernes.

**1. Sluk først Ergorapido.** Tryk på udløserknappen til rullebørsten. Det hængslede dæksel bliver en smule løst, og børsterullen kan fjernes.

**1. Sammuta ensin Ergorapido.** Paina pyörivän harjan irrotuspainiketta. Kansiluukku avautuu hiukan, ja pyörivä harja voidaan irrottaa.

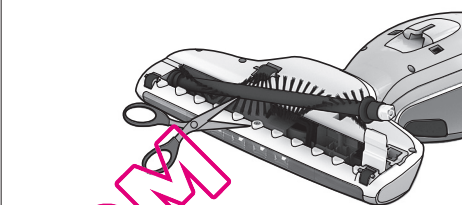

**2. Løft ut børstevalsen og rengjør den.** Bruk en spiss gjenstand til å fjerne tråder. Monter valsen igjen, og kontroller at den roterer fritt. Lukk lukkedekelet.

**2. Løft børsterullen ud, og rens den.** Brug en skarp genstand til at fjerne tråde. Saml rullen, og kontrollér, at den kan snurre frit rundt. Luk det hængslede dæksel.

**2. Nosta pyörivä harja pois imurista ja puhdistase.** Poista langat terävällä esineellä. Kokoa pyörivä harja ja varmista, että se pyörii vapaasti. Sulje kansiluukku.

## Rengjøring av slangen og hjulene / Rengøring af slange og hjul / Letkun ja pyörien puhdistus

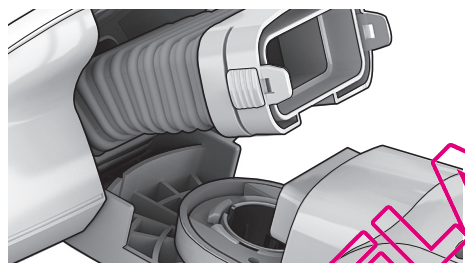

**1. Løsne låsen,** og trekk slangen ut fra festet. Fjern eventuelt rusk. Sett slangen på plass igjen og lås den.

**1. Løsn låsen,** og træk slangen fri af fastgørelsen. Fjern eventuelt støv og snavs. Sæt slangen på igen, og lås den fast.

**1. Irrota kiinnitys** ja vedä letku irti. Poista roskat. Aseta letku takaisin ja lukitse paikalleen.

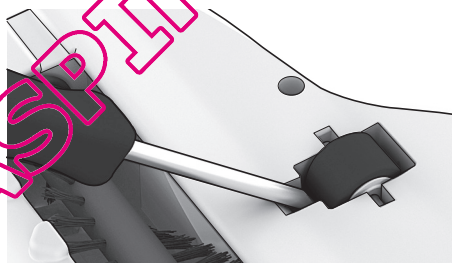

**2. Hvis hjulene trenger rengjøring,** tar du dem forsiktig av med en liten skrutrekker.

**2. Fjern forsiktig hjulene ved brug af en lille skruetrækker,** hvis de skal renses.

**2. Jos pyörät täytyy puhdistaa,** irrota ne varovasti pienellä ruuvimeisselillä.



**3. Fjern gjenstander som kan ha satt seg fast i hjulakslene.** Sett hjulene på igjen ved å trykke dem tilbake i sporene.

**3. Fjern objekter, der har sat sig fast i hjulakslen.** Saml hjulene igen ved at trykke dem tilbake på deres skinner.

**3. Irrota pyörän akseleihin mahdollisesti takertuneet roskat.** Pane pyörät takaisin paikoilleen painamalla ne uriin.



## Fjerning av batterier / Udtagning af batterier / Akkujen irrottaminen

Feilaktig håndtering av batteriene kan være farlig. Lever hele håndenheten til en gjenvinningsstasjon. Batteriene må tas ut av apparatet før de kasseres eller gjenvinnes. Kast aldri brukte batterier i husholdningsavfallet.

Ukorrekt håndtering af batterierne kan være farligt. Aflever hele den håndholdte enhed til en genbrugsstation. Batterierne skal fjernes fra apparatet, inden det kasseres eller genbruges. Brugte batterier må aldrig bortskaffes sammen med husholdningsaffald.

Akkujen epäasianmukainen käsittely saattaa olla vaarallista. Vie koko käsikäyttöinen laite kierrätyskeskukseen. Akut täytyy poistaa laitteesta ennen sen hävittämistä tai kierrättämistä. Käytettyjä akkuja ei saa hävittää kotitalousjätteen mukana.

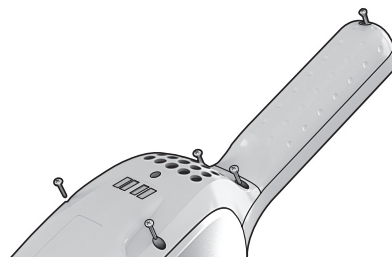

1. Batteriene skal alltid tømmes før de tas ut. **Ergorapido må kobles fra ladestasjonen når batteriene tas ut.** Løsne skruene. Løft dekslet forsiktig.
1. Batterierne bør altid være afladet helt, før de fjernes. **Ergorapido skal være frakoblet ladestationen, når batterierne fjernes.** Løs skruerne. Løft forsigtigt kappen.
1. Käytä akut aina loppuun ennen poistamista. **Akkujen poistamisen yhteydessä Ergorapido ei saa olla yhdistettynä latausasemaan.** Avaa ruuvit. Nosta kansi varovasti.

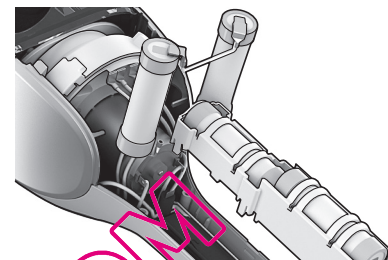

2. **Kutt tilkoblingsledningene,** ta ut batteriene og sett teip over de synlige metalområdene. Legg batteriene i en hensiktsmessig emballasje.
2. **Kobl ledningerne fra,** fjern batterierne, og sæt tape hen over de synlige metalområder. Anbring batterierne i passende emballage.
2. **Irrota sähköjohdot,** poista akut, peitä metalliosat teipillä. Laita akut sopivaan kääreeseen.

EN  
FR  
ESIT  
PT  
NLDE  
GR  
SVNO  
DA  
FIBG  
CS  
HRET  
HU  
LVLT  
PL  
RORU  
SR  
SKSL  
TR  
UK

QUELASPIRATORE.COM

Ergorapido må bare brukes av voksne, og bare til vanlig støvsuging i private husholdninger. Pass på at du oppbevarer støvsugeren på et tørt sted. All service og alle reparasjoner må utføres av et Electrolux autorisert serviceverksted.

Apparatet skal ikke brukes av personer (inkludert barn) med reduserte fysiske, sensoriske eller mentale evner, eller manglende erfaring eller kunnskap, med mindre de under tilsyn av en ansvarlig person får opplæring i bruk av apparatet.

Trekk støpselet ut av stikkkontakten før rengjøring og vedlikehold av apparatet.

Pass på at barn ikke leker med apparatet. Emballasje, f.eks. plastposer, bør oppbevares utilgjengelig for barn. Dette for å unngå kvælning.

Hver støvsuger er konstruert for en bestemt spenning. Kontroller at nettspenningen stemmer overens med det som er angitt på ladeadapterens typeskilt. Bruk bare den originale ladeadapteren som er beregnet på denne modellen.

#### Støvsugeren må aldri brukes:

- i våte områder
- nær brennbare gasser osv.
- når apparatet viser tydelige tegn på skade
- på skarpe gjenstander eller væsker
- på varm eller kald aske eller andre rester etter forbrenning, tente sigarettstumper osv.
- på fint støv, for eksempel fra puss, betong, mel eller varm eller kald aske
- Ikke la støvsugeren stå i direkte sollys.
- Unngå å utsette støvsugeren eller batteriet for sterk varme.
- Batteriet må ikke tas fra hverandre, kortsluttes, plasseres på en metalloverflate eller utsettes for sterk varme.
- Bruk aldri støvsugeren uten filter.
- **Ikke rør børstevalsen når støvsugeren er slått på og børstevalsen spinner.**

Hvis støvsugeren brukes som nevnt ovenfor, kan produktet bli alvorlig skadet. Slik skade dekkes ikke av garantien.

Ergorapido bør kun betjenes af voksne og kun til normal støvsugning i privat beboelse. Opbevar altid støvsugeren et tørt sted. Al service og reparation skal udføres af et autoriseret Electrolux-serviceværksted.

Dette apparat er ikke beregnet til at blive brugt af personer (herunder børn), hvis fysiske, sansemæssige eller mentale evner er nedsat, eller personer uden den fornødne erfaring og viden, medmindre de er instrueret i sikker brug af apparatet eller er under opsyn af en person, der har ansvaret for dem.

Tag stikket ud af stikkkontakten før rengjøring eller vedligeholdelse af støvsugeren.

Børn skal holdes under opsyn og må ikke lege med apparatet. Emballagematerialer såsom plastikposer skal være utilgængelige for børn for at undgå risikoen for kvælning.

Den enkelte støvsuger er konstrueret til en bestemt spænding. Kontroller, at netspændingen er den samme, som er angivet på opladerens mærkeplade. Brug kun den originale oplader, der er konstrueret til denne model.

#### Brug aldrig støvsugeren i følgende tilfælde:

- I våde områder.
- I nærheden af brennbare luftarter, gas etc.
- Hvis kabinettet viser tegn på beskadigelse.
- Til skarpe genstande eller væsker.
- Til varme eller kolde kul, tændte cigaretskod etc.
- Til flyvestøv, f.eks. fra puss, beton, mel, varm eller kold aske.
- Efterlad aldrig støvsugeren i direkte sollys.
- Undgå at udsætte støvsugeren eller batteriet for kraftig varme.
- Batteriet må ikke adskilles, kortsluttes, anbringes mod en metalflade eller udsættes for kraftig varme.
- Brug aldrig støvsugeren uden filtre.
- **Bør ikke ved børsterullen, mens støvsugeren er tændt, og børsterullen drejer rundt.**

Brug af støvsugeren i disse tilfælde kan beskadige produktet alvorligt. Garantien dækker ikke sådanne skader.

Ergorapido-imuri on tarkoitettu vain aikuisten käyttöön ja kodin normaalia imurointia varten. Varmista, että pölynimuria säilytetään kuivassa paikassa. Kaikki huolto- ja korjaustoimenpiteet on annettava valtuutetun Electrolux-huoltoliikkeen tehtäväksi.

Laitetta ei ole tarkoitettu sellaisten ihmisten (lapset mukaan lukien) käytettäväksi, joiden fyysiset, sensoriset tai henkiset kyvyt ovat alentuneet tai jotka eivät osaa käyttää laitetta, ellei heidän turvallisuudestaan vastuussa oleva henkilö ole antanut heille ohjeita laitteen käytöstä tai valvo heidän laitteen käyttöään.

Irrota pistoke pistorasiasta ennen laitteen puhdistamista tai korjaamista.

Huolehdi, että lapset eivät käytä laitetta leikkikaluna. Pidä pakkausmateriaalit, esim. muovipussit, turvallisuussyistä pois lasten ulottuvilta.

Jokainen pölynimuri on suunniteltu tietyllä jännitteelle. Tarkista, että syöttöjännitteesi on sama kuin laitteen laturin arvokivessä. Käytä ainoastaan tälle mallille suunniteltua alkuperäistä laturin muuntajaa.

#### Älä koskaan käytä imuria

- märissä tiloissa
- syttyvien kaasujen yms. lähellä
- kun rungossa on näkyviä vaurioita
- terävien esineiden tai nesteiden imuroimiseen
- kuumen tai kylmän tuhkan tai esimerkiksi palavien savukkeiden imuroimiseen
- hienojakoisen pölyn, esimerkiksi laastipölyn, betonin, jauhojen tai kuumen tai kylmän tuhkan imuroimiseen
- Älä jätä imuria suoraan auringonpaisteeseen.
- Vältä altistamista imuria tai sen akkua voimakkaalle kuumuudelle.
- Akkua ei saa avata, oikosulkea, asettaa metallipinnalle tai altistaa voimakkaalle kuumuudelle.
- Älä koskaan käytä imuria, jos suodattimia ei ole asennettu.
- **Älä yritä koskettaa harjarullaan pölynimurin ollessa toiminnassa ja harjarullan pyöriessä.**

Imurin käyttäminen yllä mainituissa tilanteissa voi vaurioittaa sitä pahoin. Tällaiset vauriot eivät kuulu takuun piiriin.

**Service eller reparasjoner**

Ved funksjonsfeil eller defekter skal Ergorapido leveres inn til service/reparasjon ved et Electrolux autorisert serviceverksted. Hvis strømledningen eller laderen er skadet, må den skiftes ut hos Electrolux eller en serviceagent, eventuelt av annen kvalifisert fagperson, for å unngå farlige situasjoner.

**Forbrukerinformasjon**

Electrolux fraskriver seg alt ansvar for skader som oppstår som følge av feil bruk av apparatet eller eksperimentering med apparatet.

Produktet er utviklet med tanke på miljøet. Alle plastdeler er merket som gjenvinnbare. Nærmere opplysninger finner du på vårt nettsted: [www.electrolux.com](http://www.electrolux.com)

Hvis du har kommentarer om støvsugeren eller bruksanvisningen, ber vi deg sende en e-postmelding til adressen: [floorcare@electrolux.com](mailto:floorcare@electrolux.com)

Besøk oss på [www.electrolux.no](http://www.electrolux.no) eller ring oss på 815 30 222.

Symbolet  på produktet eller emballasjen angir at produktet ikke skal behandles som husholdningsavfall. Det skal i stedet leveres inn til en egnet avfallsstasjon for gjenvinning av elektrisk og elektronisk utstyr. Ved å sørge for at produktet kastes på en forsvarlig måte bidrar du til å forhindre mulige negative miljø- og helsemessige konsekvenser, som ellers ville kunne oppstå ved uforsvarlig avfallshåndtering. Hvis du vil ha mer informasjon om gjenvinning av produktet, kan du ta kontakt med lokale myndigheter, den kommunale renovasjonstjenesten eller forretningen der du kjøpte produktet.

**Service eller reparation**

Ergorapido skal afleveres til et autoriseret Electrolux-serviceværksted i tilfælde af defekt eller fejl. Hvis den medfølgende ledning eller oplader beskadiges, skal Electrolux, en servicerepræsentant fra Electrolux eller en tilsvarende kvalificeret person udskifte den af hensyn til sikkerheden.

**Forbrugerinformation**

Electrolux fralægger sig ethvert ansvar for alle skader opstået pga. forkert brug eller manipulation af apparatet.

Dette produkt er udviklet under hensyntagen til miljøet. Alle plasticdeler er mærket med henblik på genbrug. Der er flere oplysninger på vores websted: [www.electrolux.dk](http://www.electrolux.dk)

Send os en e-mail, hvis du har kommentarer til støvsugeren eller brugsanvisningen på: [floorcare@electrolux.com](mailto:floorcare@electrolux.com)

Find mere information på [www.electrolux.dk](http://www.electrolux.dk) eller kontakt vores kundeserviceafdeling på +45 70 11 74 00

Symbolet  på produktet eller dets emballage viser, at produktet ikke må håndteres som husholdningsaffald. Det skal i stedet afleveres på genbrugsstationen, der sørger for genbrug og genindvinding af elektrisk og elektronisk udstyr. Ved at sikre at dette apparat bortskaffes korrekt, medvirker du til at forhindre de potentielle negative konsekvenser for miljøet og menneskers sundhed, som ellers kan være resultatet af forkert affaldshåndtering af dette apparat. Du kan få flere oplysninger om genbrug af dette apparat hos teknisk forvaltning i din kommune, på genbrugsstationen eller det sted, hvor du købte apparatet.

**Huoltaminen**

Jos Ergorapidoon tulee vika, se on vietävä valtuutettuun Electrolux-huoltoon. Jos virtajohto tai laturi vaurioituu, Electroluxin, huoltoedustajan tai muun pätevän henkilön on vaihdettava se vaarojen välttämiseksi.

**Kuluttajaneuvonta**

Electrolux kiistää kaikki vastuut vahingoista, jotka ovat aiheutuneet laitteiden epäasianmukaisesta käytöstä tai laitteeseen tehdystä muutoksista.

Tuotteen suunnittelussa on otettu ympäristönäkökohdat huomioon. Kaikki muoviosat on merkitty kierrätysmerkillä. Lisätietoja on Electroluxin kotisivulla osoitteessa [www.electrolux.com](http://www.electrolux.com).

Pyydämme lähettämään kommentit imurista ja sen käyttöohjeita osoitteeseen [carelux.fsh@electrolux.fi](mailto:carelux.fsh@electrolux.fi)

Käy sivustossamme osoitteessa [www.electrolux.fi](http://www.electrolux.fi) tai soita asiakaspalveluumme numeroon 0200-2662. Soitoista veloitetaan 0,16 EUR/min + pvm.

Symbolet  teessa tai sen pakkauksessa oleva symboli tarkoittaa, että tuotetta ei saa käsitellä kotitalousjätteenä. Sen sijaan laite on vietävä asianmukaiseen kierrätyspisteeseen, joka ottaa vastaan sähkö- ja elektroniikkaromua. Varmistamalla tuotteen oikean hävittämisen autat estämään ympäristölle ja terveydelle aiheuttavia kielteisiä vaikutuksia, jotka tuotteen virheellisestä hävittämisestä kotoisivat. Saat lisätietoja tuotteen kierrättämisestä ottamalla yhteyttä kunnalliseen jätelaitokseen, kotitalousjätteen keräyspalveluun tai tuotteen ostopaikkaan.

EN  
FR  
ESIT  
PT  
NLDE  
GR  
SVNO  
DA  
FIBG  
CS  
HRET  
HU  
LVLT  
PL  
RORU  
SR  
SKSL  
TR  
UK

Изглед отпред  
Pohled zředu  
Prednja strana

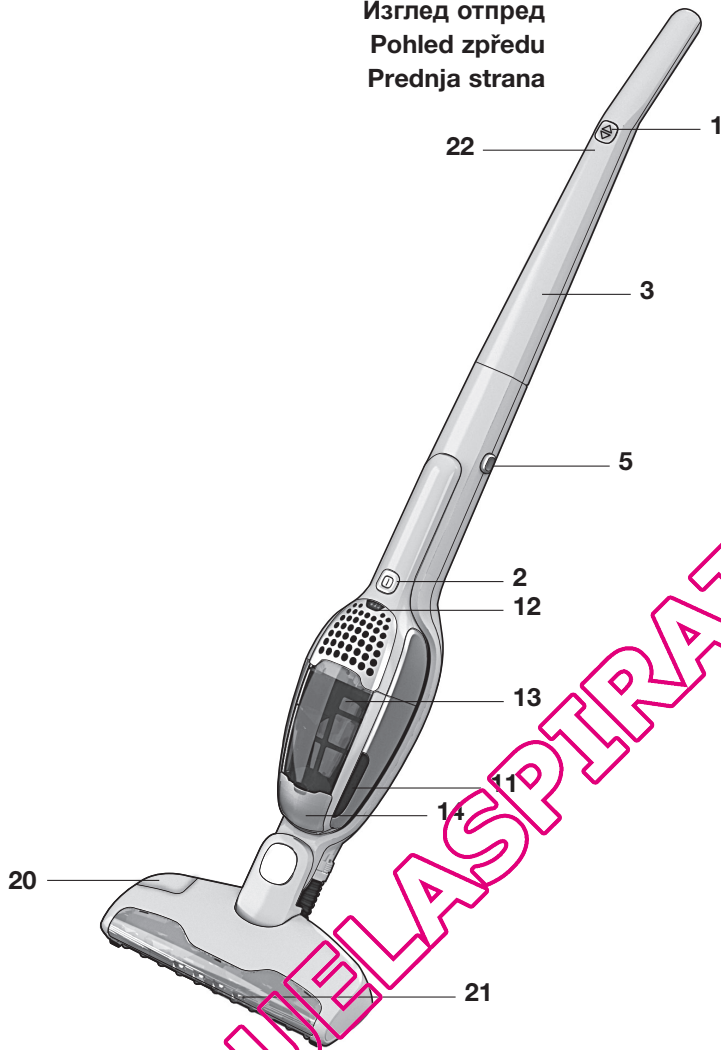

Изглед отзад  
Pohled zezadu  
Stražnja strana

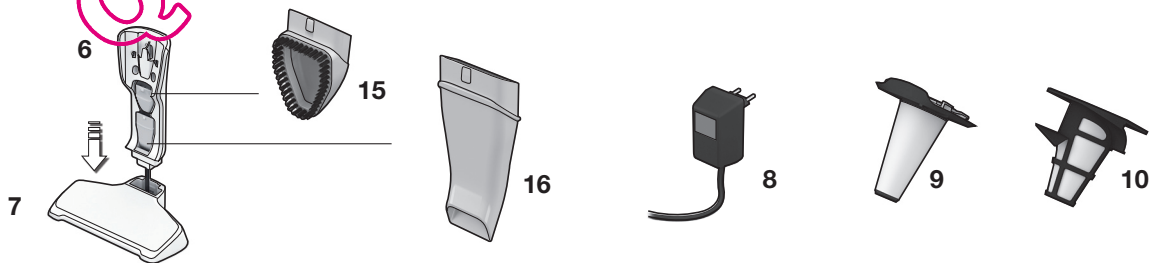
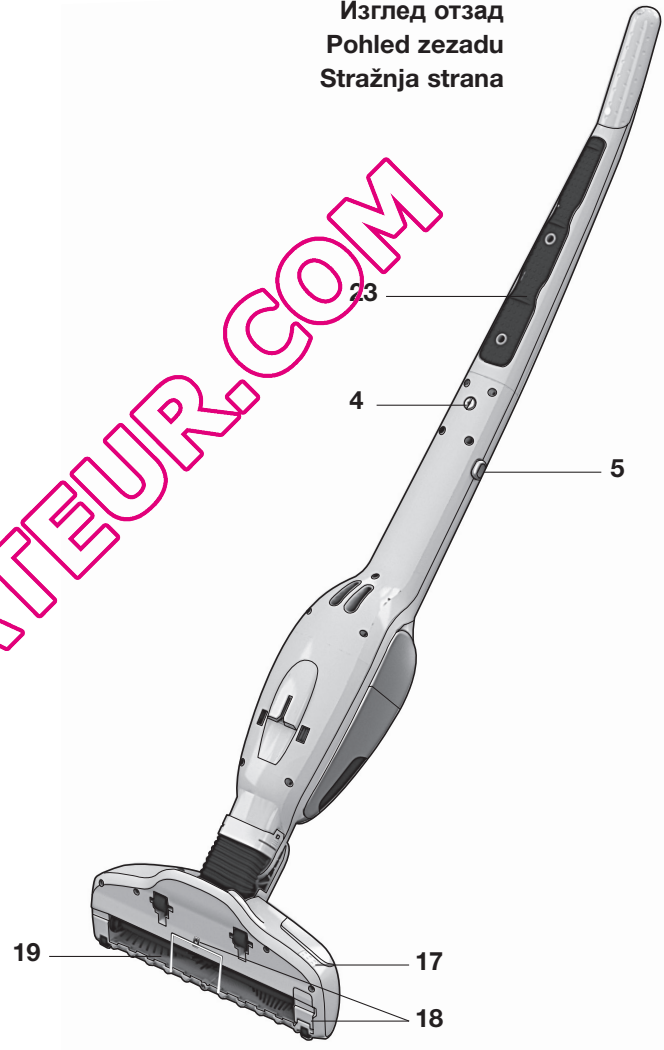

**Български**

Съдържание	
Разопаковане и сглобяване	44
Зареждане	45
Почистване	46
Изпразване и почистване	47
Почистване на кръглата четка, маркуча и колелата	48
Изваждане на батериите	49
Мерки за безопасност	50
Потребителска информация	51

**Функции/принадлежности**

1	Бутон за включване/изключване
2	Бутон за вкл./изкл., ръчен модул
3	Дръжка
4	Стопорен винт
5	Бутон за освобождаване, ръчен модул
6	Зарядна поставка, модул за монтаж на стена
7	Зарядна поставка, модул за поставяне на пода
8	Адаптер
9	Фин филтър (вътрешен филтър)
10	Предфилтър (външен филтър)
11	Бутон за освобождаване, контейнер за прах
12	Дисплей на батерията, литиева версия*
13	Контейнер за прах
14	Капак на прахосмукачката
15	Четка
16	Накрайник за тесни места
17	Бутон за освобождаване на кръглата четка
18	Тампон на кръглата четка
19	Кръгла четка
20	Бутон BRUSHROLLCLEAN™ TECHNOLOGY
21	Предни светлини на крайника
22	Индикатор за зареждане, металхидридна версия
23	Паркираща лента

\*Само за някои модели

**Česky****Obsah**

Vybalení a sestavení	44
Nabíjení	45
Vysávání	46
Vyprazdňování a čištění	47
Čištění válcového kartáče, hadice a koleček	48
Vyjmutí baterií	49
Bezpečnostní opatření	50
Informace pro uživatele	51

**Funkce / příslušenství**

1	Vypínač
2	Vypínač na ruční části
3	Držadlo
4	Upevňovací šroub
5	Tlačítko pro uvolnění ruční části
6	Nástěnná část nabíjecí stanice
7	Pozemní část nabíjecí stanice
8	Adaptér
9	Jemný filtr (vnitřní filtr)
10	Předfiltr (vnější filtr)
11	Tlačítko pro uvolnění zásobníku na prach
12	Indikátor lithiové baterie*
13	Zásobník na prach
14	Víko vysavače
15	Kartáč
16	Štěrbínová hubice
17	Tlačítko pro uvolnění válcového kartáče
18	Kryt válcového kartáče
19	Válcový kartáč
20	Tlačítko* BRUSHROLLCLEAN™ TECHNOLOGY
21	Přední světla trysky
22	Indikátor nabíjení NiMH baterie
23	Úchyt pro odkládaní

\*Pouze u některých modelů

**Hrvatski****Sadržaj**

Sadržaj kutije i sastavljanje	44
Punjenje	45
Usisavanje	46
Pražnjenje i čišćenje	47
Čišćenje valjka s četkicama, crijeva i kotačica	48
Uklanjanje baterija	49
Sigurnosne mjere opreza	50
Informacije za korisnike	51

**Značajke/dodatna oprema**

1	Gumb uključeno/isključeno
2	Gumb uključeno/isključeno, ručna jedinica
3	Ručka
4	Pričvršni vijak
5	Otpusni gumb, ručna jedinica
6	Punjač, zidna jedinica
7	Punjač, podna jedinica
8	Prilagodnik
9	Fini filter (unutarnji filter)
10	Predfilter (vanjski filter)
11	Otpusni gumb, spremnik prašine
12	Prikaz baterije, litijska verzija*
13	Spremnik prašine
14	Poklopac usisavača
15	Četka
16	Produžetak s uskim otvorom
17	Otpusni gumb valjka s četkicama
18	Pokrov otvora valjka s četkicama
19	Valjak s četkicama
20	Gumb BRUSHROLLCLEAN™ TECHNOLOGY*
21	Prednja svjetla produžetka
22	Pokazivač punjenja, NiMH verzija
23	Traka za učvršćivanje

\*Samo određeni modeli

EN  
FR  
ESIT  
PT  
NLDE  
GR  
SVNO  
DA  
FIBG  
CS  
HRET  
HU  
LVLT  
PL  
RORU  
SR  
SKSL  
TR  
UK

QUELASPIRATAEUR.COM

## Разопаковане и сглобяване / Vybalení a sestavení / Sadržaj kutije i sastavljanje

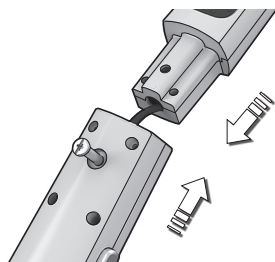

1. Проверете дали всички части се намират в кутията. Монтирайте дръжката, като внимателно я вмъкнете в долния основен корпус. Проверете дали кабелът не се е заплел.

1. **Zkontrolujte, zda krabice obsahuje všechny součásti.** Připojte rukojeť tak, že ji opatrně zasunete do spodní části těla vysavače. Dávejte pozor, aby se nedeformoval kabel.

1. **Provjerite jesu li svi dijelovi u kutiji.** Postavite ručku tako da je oprezno umetnete u donji dio usisavača. Pazite da se kabel ne zaglavi.



2. Фиксирайте дръжката със затягане на приложения стопорен винт. Използвайте отвертка или монета.

2. **Upevněte rukojeť** utažením dodaného šroubu. K dotažení použijte šroubovák nebo minci.

2. **Osigurajte ručku** stezanjem priloženog pričvrtnog vijka. Upotrijebite odvijač ili kovanicu.

## Зарядна поставка / Nabíjecí stanice / Punjač

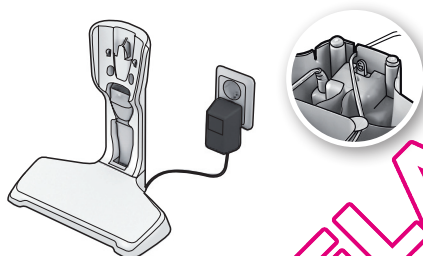

1. Разположете зарядната поставка достатъчно далече от източници на топлина, директна слънчева светлина или влажни места. Включете адаптера в контакта и го свържете към зарядната поставка.

1. **Umístěte nabíjecí stanici** v dostatečné vzdálenosti od zdrojů tepla, přímého slunečního záření nebo vlhka. Zapojte adaptér do zdroje napájení a připojte jej k nabíjecí stanici.

1. **Postavite punjač** dovoljno daleko od izvora topline, izravnog sunčeva svjetla ili vlažnih mjesta. Umetnite prilagodniku utičnicu i spojite je s punjačem.

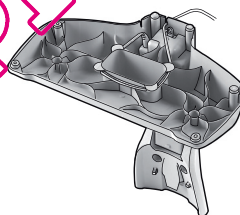

2. На дъното на зарядната поставка има кухина, в която да се навива неизползваният кабел.

2. **Ve spodní části nabíjecí stanice** je otvor, do něhož můžete stočit nepoužitý kabel.

2. **Na dnu punjača** nalazi se prazan prostor u kojem možete omotati neupotrijebljeni kabel.

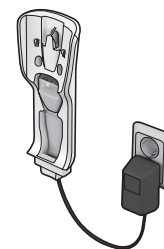

3. Също така можете да монтирате на стената модула за монтаж на стена. Отделете модула за монтаж на стена от модула за под. Винаги проверявайте дали стената може да издържи на тежестта на Ergorapido.

3. **Nástěnnou část** lze také namontovat na zeď. Oddělte ji od pozemní části. Vždy se ujistěte, že stěna unese hmotnost vysavače Ergorapido.

3. **Zidna jedinica** može se postaviti na zid. Odvojite je od podne jedinice. Uvijek provjerite može li zid izdržati težinu usisavača Ergorapido.

## Зареждане / Nabíjení / Punjenje

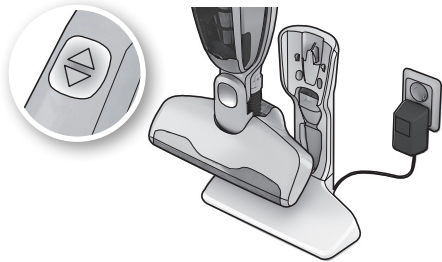

- Ergorapido:** Индикаторната лампичка ще светне след като Ergorapido е правилно поставен на зарядната поставка. Когато уредът е напълно зареден, светодиодът ще свети няколко секунди в минута.
- Ergorapido:** Kontrolka se rozsvítí, jakmile vysavač Ergorapido umístíte správně do nabíjecí stanice. Po úplném nabití se kontrolka rozsvítí jen na několik sekund jednou za minutu.
- Ergorapido:** Svjetlo pokazivača uključit će se kada se Ergorapido ispravno postavi u punjač. Kada je napunjen u potpunosti, LED lampica bit će uključena nekoliko sekundi po minuti.

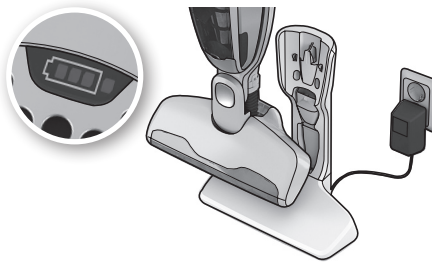

- Ergorapido Plus:** Светлините на дисплея за капацитета на батерията ще светват една след друга, след като уредът започне да се зарежда след като е правилно поставен на зарядната поставка.
- Ergorapido Plus:** Kontrolky indikátoru nabití baterie se postupně rozsvěčují poté, co se přístroj správně umístí do nabíjecí stanice začne nabíjet.
- Ergorapido Plus:** Svjetla prikaza kapaciteta baterije uključit će se jedno za drugim pri punjenju uređaja nakon ispravno postavljanja u punjač.

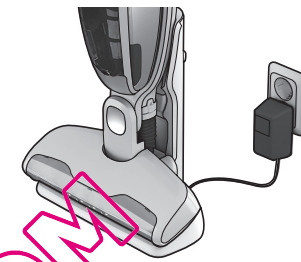

- Когато батериите са изтощени докрай,** за възстановяване на пълния им капацитет ще са нужни приблизително 16 часа (за Ergorapido Plus - 4 часа). Когато не се използва, Ergorapido трябва да се оставя на зареждане, за да се поддържа работоспособността на батерията.
- V případě úplného vybití** trvá obnovení plné kapacity baterie cca 16 hodin (u vysavače Ergorapido Plus 4 hodiny). Když vysavač Ergorapido nepoužíváte, nechte ho nabíjet, aby se nesnižoval výkon baterie.
- Kada se isprazni,** potrebno je prosječno 16 sati da bi baterija dostigla puni kapacitet (4 sata za Ergorapido Plus). Kada ga ne upotrebljavate, ostavite Ergorapido da se puni kako biste održali funkcionalnost baterije.

## Дисплей за капацитета на батерията\* /



- 3 сини светлини: капацитет на батерията >75%  
2 сини светлини: капацитет на батерията 75-25%  
1 синя светлина: капацитет на батерията <25%  
1 синя мигаща светлина: капацитет на батерията - празна
- 3 modré kontrolky: kapacita baterie > 75 %  
2 modré kontrolky: kapacita baterie 75 - 25 %  
1 modrá kontrolka: kapacita baterie < 25 %  
1 modrá blikající kontrolka: kapacita baterie - prázdná
- 3 plava svjetla: kapacitet baterije >75%  
2 plava svjetla: kapacitet baterije 75-25%  
1 plavo svjetlo: kapacitet baterije <25%  
1 plavo trepereće svjetlo: kapacitet baterije - prazna

\*Ergorapido Plus

## Indikátor kapacity baterie\* / Prikaz kapaciteta baterije\*

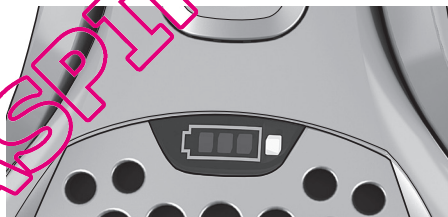

- Ако свети червена светлина:** Уредът е твърде горещ. Почистете филтрите, кръглата четка, маркучка и оставете да се зарежда.
- Ако мига червена светлина,** моторът е претоварен. Почистете кръглата четка.
- Pokud svítí červená kontrolka:** Jednotka je přehřátá. Vyčistěte filtry, válcový kartáč a hadici a dejte přístroj nabíjet.
- Pokud bliká červená kontrolka,** motor je přetížený. Vyčistěte válcový kartáč.
- Ako je upaljeno crveno svjetlo:** Jedinica je pretopla. Očistite filtre, valjak s četkicama, crijevo i stavite na punjenje.
- Ako treperi crveno svjetlo,** motor je preopterećen. Očistite valjak s četkicama.

\*Ergorapido Plus



- Когато се зареди напълно,** светодиодите\* ще се изключат и ще навлязат в режим изчакване = много по-малък разход на енергия, който се означава с едно премигване в минута.
- Ако мигат червената и синята лампичка:** моля, вижте стр. 9.
- Po úplném nabití** diody zhasnou a zařízení přejde do pohotovostního režimu s mnohem nižší spotřebou, signalizovaného bliknutím jednou za minutu.
- Pokud bliká červeně a modře:** viz str. 9.
- Kada je usisavač u potpunosti napunjen,** LED\* lampice će se isključiti i prebaciti u stanje mirovanja = znatno manju potrošnju energije označenu jednim svjetlosnim signalom po minuti.
- Ako treperi crveno i plavo svjetlo:** molimo pogledajte stranicu 9.

\*Ergorapido Plus

EN  
FR  
ESIT  
PT  
NLDE  
GR  
SVNO  
DA  
FIBG  
CS  
HRET  
HU  
LVLT  
PL  
RORU  
SR  
SKSL  
TR  
UK

## Почистване на под и мокети / Vysávání podlah a koberců / Usisavanje podova i tepiha

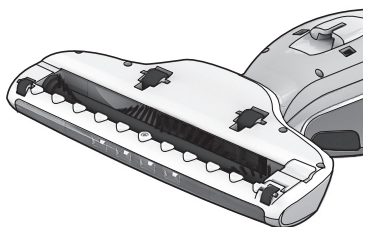

1. **Трябва редовно да проверявате** дали са чисти колелцата на накрайника и кръглата четка, за да не се надраскат по-нежните подови повърхности.

1. **Pravidelně kontrolujte** čistotu koleček hubice a válcového kartáče, abyste nepoškrábali choulostivé podlahy.

1. **Trebali biste redovito proveravati** jesu li kotačići produžetka i valjak s četkicama čisti kako biste izbjegli grebanje osjetljivih podova.

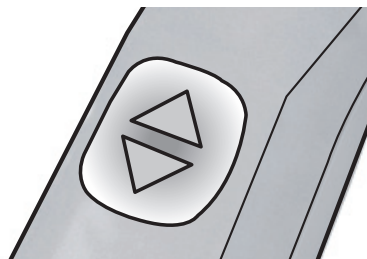

2. Включете Ergorapido с натискане на бутона за включване/изключване надолу.

2. Zapněte přístroj Ergorapido posunutím vypínače dolů.

2. Uključite Ergorapido pritiskom gumba uključeno/isključeno prema dolje



3. Настройте нивото на мощността, като натиснете долната част на бутона за вкл/изкл.

3. Nastavte úroveň výkonu zatlačením na spodní část tlačítka zap/vyp.

3. Razinu snage podesite guranjem donjeg dijela prekidača uklj/isklj.

## Почистване на мебели, седалки на кола и др. / Vysávání nábytku, sedadel v autě atd. / Usisavanje namještaja, automobilskih sjedala itd.

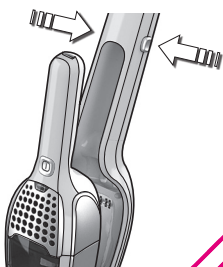

1. Откачете ръчния модул с натискане на бутоните за освобождаване. Накрайникът за тесни места и малката четка стоят в зарядната поставка.

1. **Odpojte ruční jednotku stisknutím uvolňovacích tlačítek.** Štěrbinová hubice a malý kartáč jsou uloženy v nabíjecí stanici.

1. **Uklonite ručnu jedinicu pritiskom gumba za otpuštanje.** Produžetak s otvorom i mala četka pohranjeni su u punjaču.

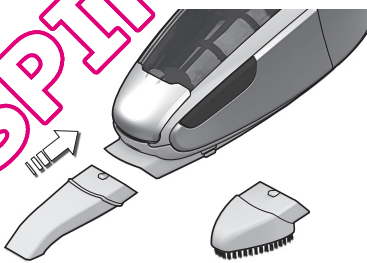

2. Поставете накрайника за тесни места на прахосмукачката, за да улесните почистването на труднодостъпни места или поставете четката за прах.

2. **Připojte štěrbinovou hubici**, která usnadňuje čištění obtížně dostupných prostor, nebo připojte kartáč pro zemetání prachu.

2. **Pričvrstite produžetak s otvorom** za usisavanje teško dostupnih područja ili četku za čišćenje prašine.



3. Стартирайте/спрете ръчното устройство, като натиснете бутона старт.

3. Ruční jednotku zapnete či vypnete stisknutím tlačítka start

3. Ručnu jedinicu pokrenite/zaustavite pritiskom prekidača pokretanja.



## Изпразване и почистване / Vyprazdňování a čištění / Pražnjenje i čišćenje

Контейнерът за прах на Ergorapido трябва редовно да се изпразваи заедно с филтрите трябва да се почиства, за да се поддържа добра сила на засмукване.

Не мийте контейнера за прах и филтрите в съдомиялна машина.

Засобник на прах высаваče Ergorapido je třeba pravidelně vyprazdňovat. Aby se zachoval vysoký sací výkon, je také třeba zásobník a filtry čistit.

Zásobníky na прах ani filtry nikdy nemyjte v myčce na nádobí.

Spremnik prašine usisavača Ergorapido mora se redovito prazniti, a spremnik prašine i filtri moraju se čistiti kako bi se održala snaga usisa.

Nikada ne perite spremnike prašine ili filtre u perilici posuda.

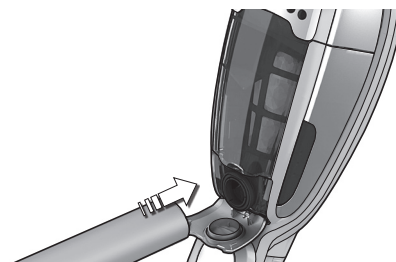

**1. Бързо изпразване на контейнера за прах.** Отворете капака на прахосмукачката. Почистете контейнера за прах, като поставите маркуча на друга прахосмукачка в отвора.

**1. Rychlé vyprázdňení zásobníku na прах:** Otevřete víko vysavače. Přiložte k otvoru hadici jiného vysavače a zásobník na прах vyčistěte.

**1. Brzo pražnjenje spremnika prašine.** Otvorite poklopac usisavača. Očistite spremnik prašine postavljanjem crijeva drugog usisavača на otvor.



**2. Изпразване на контейнера за прах.** Свалете филтрите, изпразнете поленалото по тях в кошчето за боклук. Върнете филтрите и поставете контейнера за прах отново на място, докато щракне.

**2. Vyprázdňení zásobníku на прах:** Vyměte filtry a vysypte obsah zásobníku do koše. Vraťte filtry zpět a zaklapněte zásobník на místo.

**2. Pražnjenje spremnika prašine.** Uklonite filtre, ispraznite sadržaj u smeće. Vraťte filtre i postavite spremnik prašine natrag на mjesto.



**3. Бързо почистване на финия филтъра.** (Препоръчително при всяко почистване.) Свалете контейнера за прах, дръпнете/освободете пружината 5-6 пъти, за да изгубите праха.

**3. Rychlé čištění jemného filtru:** (Doporučujeme provést při každém čištění.) Vyměte zásobník на прах a 5–6x natáhněte a pusťte pružinu, abyste uvolnili прах.

**3. Brzo čišćenje finog filtra.** (Preporučeno za svako čišćenje.) Izvadite spremnik prašine, povucite/ otpustite oprugu 5-6 puta da biste uklonili prašinu.



**4a.Почистване на контейнера за прах и филтрите.** (Препоръчително веднъж на пет почиствания). Извадете контейнера за прах, измъкнете и двата филтъра с натискане на бутоните за освобождаване.

**4a.Čištění zásobníku на прах a filtrů:** (Doporučujeme provést při každém pátém čištění.) Vyměte zásobník на прах, stiskněte uvolňovací tlačítka a vytáhněte oba filtry.

**4a.Čišćenje spremnika prašine i filtera.** (Preporučeno za svako 5. čišćenje.) Otpustite spremnik prašine, izvadite oba filtra pritiskom на gumba за otpuštanje.



**4b.Отделете двата филтъра.** Контейнерът за прах и филтрите могат да бъдат изтръскани или изплакнати с топла вода (но никога в миялна машина). Всички части трябва да са сухи, преди да ги сложите в обратен ред.

**4b. Oddělte filtry od sebe.** Zásobník на прах a filtry lze oklepat nebo omýt v teplé vodě (nikdy však v myčce на nádobí). Všechny části dokonale osušte a pak в opačném pořadí vložte zpět.

**4b.Odvojite oba filtra.** Spremnik prašine i filtri mogu se očistiti tresenjem ili isprati toplom vodom (nikada u perilici posuda). Svi dijelovi moraju biti suhi prije ponovnog postavljanja obratnim redoslijedom.

EN  
FR  
ESIT  
PT  
NLDE  
GR  
SVNO  
DA  
FIBG  
CS  
HRET  
HU  
LVLT  
PL  
RORU  
SR  
SKSL  
TR  
UK

Почистване на четката с функцията BRUSHROLLCLEAN™ TECHNOLOGY / Čištění kartáčového válečku s funkcí\*  
 BRUSHROLLCLEAN™ TECHNOLOGY / Čišćenje valjka s četkicama BRUSHROLLCLEAN™ TECHNOLOGY funkcijom\*

Може да се наложи да почистите четката, тръбата и колелата, ако се запушат поради някаква причина.

Някои модели Ergorapido са оборудвани с BRUSHROLLCLEAN™ TECHNOLOGY – технология за почистване на четката, която Ви помага лесно да поддържате чистото състояние на четката. Моля, имайте предвид, че функцията BRUSHROLLCLEAN™ TECHNOLOGY може и да не успее да премахне плътни нишки, конци или дебели нишки от килим, заплетени в самата четка. Препоръчва се тази функция да се използва веднъж седмично. За най-добри резултати използвайте функцията BRUSHROLLCLEAN™ TECHNOLOGY, когато Ergorapido е напълно заредена.

Pokud se kartáčový váleček, hadice či kolečka jakkoliv zablokují, je zapotřebí je vyčistit.

Některé modely Ergorapido jsou vybaveny technologií čištění kartáčů – tj. funkcí čištění kartáčů, která je pomáhá udržovat snadno čisté. Berte prosím na vědomí, že funkce čištění kartáčů nemusí být schopna odstranit silná vlákna, dráty či kobercové chlupy zachycené na kartáčovém válečku.

Tuto funkci se doporučuje použít jednou týdně. Nejlepších výsledků při použití funkce BRUSHROLLCLEAN™ TECHNOLOGY dosáhnete, když je vysavač Ergorapido plně nabitý.

Valjak s četkicama, crijevo i kotače će možda biti potrebno očistiti ako se blokiraju ili zaglave zbog bilo kakvog razloga.

Neki Ergorapido modeli opremljeni su tehnologijom BRUSHROLLCLEAN™ TECHNOLOGY – funkcijom čišćenja četke koja pomaže u jednostavnom održavanju četke čistom. Imajte na umu da funkcija BRUSHROLLCLEAN™ TECHNOLOGY možda neće moći ukloniti deblje niti, žice ili deblja vlakna tepiha koja su uhvaćena na valjku s četkicama. Preporuča se da ovu funkciju koristite jednom tjedno. Za najbolje rezultate, funkciju BRUSHROLLCLEAN™ TECHNOLOGY koristite kad je Ergorapido potpuno napunjen.

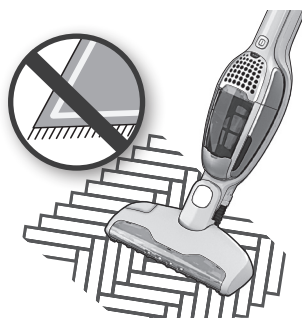

1. Уверете се, че прахосмукачката е включена и поставена върху твърда, равна повърхност. Не използвайте функцията BRUSHROLLCLEAN™ TECHNOLOGY върху дълбоки килими или черги с дълги конци/нишки.
1. Ujistěte se, že je vysavač zapnutý a že stojí na pevném hladkém povrchu. Funkci BRUSHROLLCLEAN™ TECHNOLOGY nepoužívejte na hlubokých kobercích nebo na kobercích s dlouhým chlupem.
1. Provjerite da je usisivač uključen i da je na tvrdoj ravnoj podlozi. Ne koristite funkciju BRUSHROLLCLEAN™ TECHNOLOGY na debelim tepisima ili sagovima s dugačkim nitima.



2. Натиснете бутона BRUSHROLLCLEAN™ TECHNOLOGY с крак, докато прахосмукачката е включена. Задръжте за ок. 5 секунди, или докато всички замърсявания и косми бъдат премахнати. Освободете бутона. По време на процеса ще има остър шум. Това е нормално.
2. Nohou stiskněte tlačítko BRUSHROLLCLEAN™ TECHNOLOGY, když je vysavač zapnutý. Podržte jej stisknuté na cca. 5 sekund, nebo dokud nejsou odstraněny všechny nečistoty a vlákna. Uvolněte tlačítko. Během tohoto procesu je normální, že se ozývá řezavý zvuk.
2. Pritisnite gumb BRUSHROLLCLEAN™ TECHNOLOGY nogom dok je usisivač uključen. Držite ga približno 5 sekundi ili dok se ne ukloni sva prljavština i kosa. Pustite gumb. Tijekom tog postupka čut će se buka od rezanja, to je normalno.

\*Само за някои модели

\*Pouze u některých modelů

\*Samo određeni modeli

Почистване на четката с функцията BRUSHROLLCLEAN™ TECHNOLOGY / Čištění kartáčového válečku s funkcí\*  
 BRUSHROLLCLEAN™ TECHNOLOGY / Čišćenje valjka s četkicama BRUSHROLLCLEAN™ TECHNOLOGY funkcijom\*

Функцията BRUSHROLLCLEAN™ TECHNOLOGY е оборудвана със защита от прегряване. Тя ще деактивира четката, ако функцията BRUSHROLLCLEAN™ TECHNOLOGY бъде активирана за повече от 30 сек. (постоянно или с прекъсвания) в рамките на един период на разряд.

Funkce BRUSHROLLCLEAN™ TECHNOLOGY je vybavena ochranou proti přehřátí. Tato ochrana kartáčový váleček vypne, pokud byla funkce BRUSHROLLCLEAN™ TECHNOLOGY zapnuta déle než 30 sekund (neustále či přerušovaně) v rámci jednoho čišťení.

Funkcija BRUSHROLLCLEAN™ TECHNOLOGY opremljena je zaštitom od pregrijavanja. Isključit će valjak s četkicama ako je funkcija BRUSHROLLCLEAN™ TECHNOLOGY bila uključena dulje od 30 sekundi (stalno ili isprekidano) unutar jednog perioda pražnjenja.

**1. Ergorapido plus:**

Ako dokато държите бутона BRUSHROLLCLEAN™ TECHNOLOGY натиснат, четката престане да се върти, предните лампички на накрайника изгаснат, а индикаторът за батерия започне да мига в червено и синьо, отпуснете бутона BRUSHROLLCLEAN™ TECHNOLOGY.

**1. Ergorapido plus :**

Pokud se, zatímco držíte stisknuté tlačítko BRUSHROLLCLEAN™ TECHNOLOGY, přestane otáčet kartáč, zhasne přední osvětlení hubice a kontrolka baterie začne blikat červeně a modře, uvolněte tlačítko čišťení kartáče.

**1. Ergorapido plus:**

Ako se - dok gumb BRUSHROLLCLEAN™ TECHNOLOGY držite pritisnut - četka prestane okretati, isključe se prednja svjetla, predžetka i indikator baterije treperi crveně i plavo, pustite gumb BRUSHROLLCLEAN™ TECHNOLOGY.

**2. Ergorapido:**

Ako dokато държите бутона BRUSHROLLCLEAN™ TECHNOLOGY натиснат, четката престане да се върти, а предните лампички на накрайника изгаснат, отпуснете бутона BRUSHROLLCLEAN™ TECHNOLOGY.

**2. Ergorapido :**

Pokud se, zatímco držíte stisknuté tlačítko BRUSHROLLCLEAN™ TECHNOLOGY, přestane otáčet kartáč a zhasne přední osvětlení hubice, uvolněte tlačítko čišťení kartáče.

**2. Ergorapido:**

Ako se - dok gumb BRUSHROLLCLEAN™ TECHNOLOGY držite pritisnut - četka prestane okretati i isključe se prednja svjetla produžetka, pustite gumb BRUSHROLLCLEAN™ TECHNOLOGY.

След като бутонът бъде освободен, четката се завърта и предните лампички на накрайника светват отново. Можете да продължите да използвате Ergorapido за почистване, както обикновено. Функцията BRUSHROLLCLEAN™ TECHNOLOGY ще остане деактивирана. За да я рестартирате, Ergorapido трябва да се зарежда непрекъснато в продължение на поне 10 минути в стойката за зареждане.

Když tlačítko uvolníte, kartáč se začne otáčet a přední osvětlení hubice se opět rozsvítí. Nyní můžete pokračovat v používání vysavače Ergorapido jako obvykle. Funkce BRUSHROLLCLEAN™ TECHNOLOGY zůstane vypnutá. Provést reset je možné poté, co je vysavač Ergorapido nepřetržitě nabíjen alespoň 10 minut v nabíjecím stojanu.

Kad se gumb pusti, četka rotira i ponovno se uključuju prednja svjetla. Možete nastaviti koristiti Ergorapido kao i obično. Funkcija BRUSHROLLCLEAN™ TECHNOLOGY će ostati onemogućena. Za resetiranje, Ergorapido se mora kontinuirano puniti na punjaču najmanje 10 minuta.

\*Само за някои модели

\*Pouze u některých modelů

\*Samo određeni modeli

EN  
FR  
ES

IT  
PT  
NL

DE  
GR  
SV

NO  
DA  
FI

BG  
CS  
HR

ET  
HU  
LV

LT  
PL  
RO

RU  
SR  
SK

SL  
TR  
UK

## Почистване на кръглата четка /

премахване на по-дебели нишки или конци, както и при модели, които не са оборудвани с BRUSHROLLCLEAN™ TECHNOLOGY, четката трябва да се почиства в съответствие със следните инструкции.

Silnější vlákna nebo dráty odstraníte z kartáče i u modelů, které nejsou vybaveny funkcí BRUSHROLLCLEAN™ TECHNOLOGY, následujícím způsobem.

Za uklanjanje debljih niti ili žica kao i na modelima koji nisu opremljeni funkcijom BRUSHROLLCLEAN™ TECHNOLOGY, četka se treba očistiti u skladu sa sljedećim uputama.

## Čištění válcového kartáče / Čišćenje valjka s četkicama

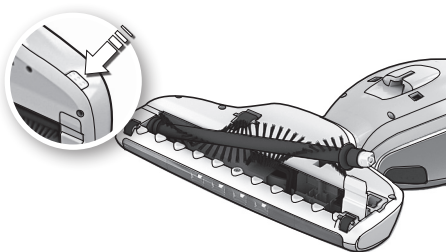

**1. Първо изключете Ergorapido.** Натиснете бутона за освобождаване на кръглата четка. Капачето ще се освободи отчасти и кръглата четка ще може да се извади.

**1. Nejprve vysavač Ergorapido vypněte.** Stiskněte tlačítko pro uvolnění válcového kartáče. Když se lehce uvolní a kartáč bude možné vyjmout.

**1. Prvo isključite Ergorapido.** Pritisnite gumb za otpuštanje valjka s četkicama. Poklopac otvora neznatno će se osloboditi i valjak s četkicama može se ukloniti.

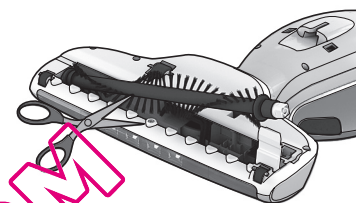

**2. Повдигнете и извадете кръглата четка и я почистете.** Отстранете влакната с помощта на остър предмет. Сглобете отново четката, като проверите дали може свободно да се върти. Затворете капачето.

**2. Vytáhněte otočný kartáč a vyčistěte jej.** Ostrým předmětem odstraňte všechna vlákna. Znovu kartáč vraťte na místo a zkontrolujte, zda se volně otáčí. Zavřete kryt.

**2. Dignite valjak s četkicama i očistite ga.** Upotrijebite oštar predmet da biste uklonili niti. Ponovo postavite valjak i osigurajte da se može slobodno okretati. Zatvorite poklopac otvora.

## Почистване на маркуча и колелцата /

## Čištění hadice a koleček / Čišćenje crijeva i kotačića

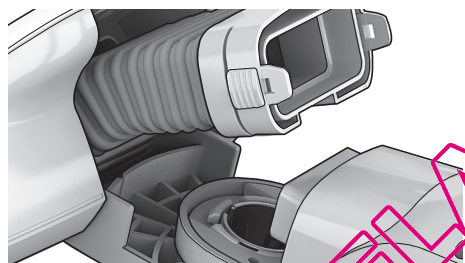

**1. Отпуснете закопчалката и извадете маркуча от приставката.** Махнете всички напоявания. Поставете маркуча обратно и го фиксирайте със закопчалката.

**1. Uvolněte západku a vytáhněte hadici z nástavce.** Odstraňte všechny případné nečistoty. Nasadte hadici zpět a zajistěte ji pomocí západky.

**1. Oslobodite zapor i povucite crijevo iz dodatka.** Uklonite nečistoću. Stavite crijevo natrag, pričvrstite pomoću zapora.

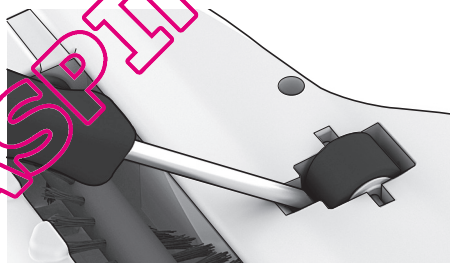

**2. Ако колелцата трябва да бъдат почистени, демонтирайте ги внимателно с малка отвертка.**

**2. Pokud je třeba vyčistit kolečka, opatrně je vyjměte pomocí malého šroubováku.**

**2. Ako kotačići trebaju biti očišćeni, uklonite ih pažljivo pomoću malog odvijača.**



**3. Изчистете предметите, които може да са се заплели се в осите на колелцата.** Поставете обратно колелцата на място, като ги натиснете в леглата им.

**3. Odstraňte předměty, které se zachytily na osách koleček.** Zatlačte kolečka zpět do drážek.

**3. Uklonite predmete koji su se možda zaglavili u osovinama kotačića.** Ponovo postavite kotačiće pritišćući ih natrag u njihove vodilice.

## Изваждане на батериите / Vyjmutí baterií / Uklanjanje baterija

Неправилното боравене с батериите може да бъде опасно! Върнете целия ръчен модул в пункт за рециклиране. Преди да изхвърлите или рециклирате уреда, батериите трябва да се извадят. Никога не изхвърляйте използваните батерии с домашните отпадъци.

Nesprávná manipulace s bateriemi může být nebezpečná. Odevzdejte celou ruční jednotku na recyklační stanici. Před likvidací nebo recyklací přístroje je nutné vyjmout baterie. Použité baterie nikdy nevyhazujte s běžným domácím odpadem.

Neispravno rukovanje baterijama može biti rizično. Kompletnu ručnu jedinicu predajte na recikliranje. Baterije moraju biti uklonjene iz uređaja prije njegova zbrinjavanja ili recikliranja. Nikada nemojte odlagati rabljene baterije s kućnim otpadom.

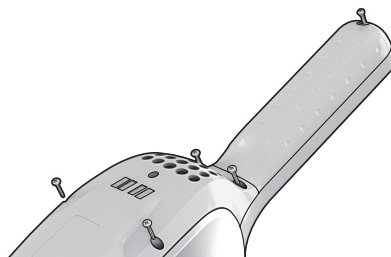

1. Батериите трябва да се изтощят докрай, преди да се извадят. **Ergorapido трябва да се изключи от зарядната поставка, когато изваждате батериите.** Развийте винтовете. Внимателно повдигнете панела.
1. Baterie před vyjmutím nechte vždy zcela vybit. **Přístroj Ergorapido nesmí být při vyjímání baterií připojen k nabíjecí stanici.** Uvolněte šrouby. Opatrně zvedněte kryt.
1. Baterije moraju uvijek biti ispražnjene prije uklanjanja. **Ergorapido mora biti isključen iz punjača prilikom uklanjanja baterija.** Otpustite vijke. Pažljivo dignite pokrov.

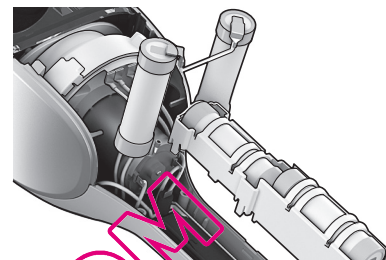

2. **Спечетете свързващите кабели,** извадете батериите, сложете изолирбанд на видимите метални части. Поставете батериите в подходяща опаковка.
2. **Прерушете пропояваци кабели** выньте батареи а viditelné kovové plochy přelepte páskou. Vložte baterie do vhodného obalu.
2. **Isključite spojene kabele,** uklonite baterije, stavite traku preko vidljivih metalnih područja. Stavite baterije u odgovarajuće pakiranje.

EN  
FR  
ESIT  
PT  
NLDE  
GR  
SVNO  
DA  
FIBG  
CS  
HRET  
HU  
LVLT  
PL  
RORU  
SR  
SKSL  
TR  
UK

QUELASPIRATORE.COM

Ergorapido трябва да се използва само от възрастни и само за нормално почистване в домашна среда. Прахосмукачката трябва да се съхранява на сухо място. Всички сервизни и ремонтни работи трябва да се извършват от упълномощен сервизен център на Electrolux.

Този уред не е предназначен за употреба от лица (включително деца) с намалени физически, сетивни или умствени възможности, с недостатъчен опит и познания, освен ако не се наблюдават или са им дадени инструкции за употребата на уреда от лице, отговорно за тяхната безопасност.

Преди почистване или извършване на техническо обслужване на уреда извадете щепсела от контакта.

Децата трябва да се наблюдават, за да се гарантира, че няма да си играят с уреда. Децата не трябва да имат достъп до опаковъчните материали напр. пластмасови плікове, за да не се стигне до задушаване.

Всеки модел прахосмукачка е предназначен за определено електрозахранващо напрежение. Проверете дали напрежението на вашата електрозахранваща мрежа съответства на обозначеното на адаптера на зарядното устройство. Използвайте само оригиналното зарядно устройство за съответния модел.

#### Никога не използвайте прахосмукачката:

- Върху мокри повърхности.
- В близост до възпламеними газове и др.
- Когато по корпуса има видима повреда.
- За остри предмети или за течности.
- Върху гореща или студена сгурия, за горящи угарки от цигари и др.
- За фин прах, например от мазилка, бетон, брашно, гореща или студена пепел.
- Не оставяйте прахосмукачката изложена на пряка слънчева светлина.
- Избягвайте излагането на прахосмукачката и батерията на силно топлинно въздействие.
- Батерията не трябва да се разглобява, разлага накъсо, поставя върху метални повърхности или излага на силно топлинно въздействие.
- Никога не използвайте прахосмукачката без филтри.
- **Не се опитвайте да докоснете четката, докато прахосмукачката е включена, а четката се върти.**

Използване на прахосмукачката при горните обстоятелства може да предизвика сериозна повреда на уреда. Такива повреди не се покриват от гаранцията.

Vysavač Ergorapido by měly používat jen dospělí osoby, a to pouze pro běžné vysávání v domácnosti. Vysavač vždy uchovávejte na suchém místě. Veškerý servis a opravy směřj provádět pouze autorizovaná servisní centra Electrolux.

Tento přístroj není určen k použití osobami (včetně dětí) se sníženými fyzickými, smyslovými či mentálními schopnostmi nebo nedostatkem zkušeností a znalostí, pokud nejsou pod dohledem nebo jim osoba odpovědná za jejich bezpečnost nepodalá instrukce k jeho používání.

Před čištěním a údržbou zařízení vytáhněte zástrčku z elektrické zásuvky.

Dávejte pozor, aby si s přístrojem nehrály děti. Obalové materiály, např. igelitové pytle, by se neměly nacházet v dosahu dětí, aby nedošlo k udušení.

Každý vysavač vyžaduje konkrétní hodnotu napětí. Ujistěte se, že napětí ve vaší síti odpovídá napětí uvedenému na štítku nabíjecího adaptéru. Používejte pouze originální nabíjecí adaptér určený pro tento model.

#### Nikdy nevysávejte:

- na mokré povrchu;
- v blízkosti hořlavých plynů atd.;
- když kryt vykazuje viditelné známky poškození;
- ostré předměty nebo tekutiny;
- žhavé ani chladné dřítky, zapálené cigaretové nedopalky atd.;
- jemný prách, například ze sádry nebo betonu, mouku, horný ani chladný popel.
- Nevystavujte vysavač přímému slunečnímu záření.
- Vysavač ani baterii nevystavujte vysokým teplotám.
- Baterii nerozebírejte, nezkratujte, nepřikládejte ke kovovým plochám ani nevystavujte vysokým teplotám.
- Nikdy vysavač nepoužívejte bez filtrů.
- **Nedotýkejte se kartáčového válečku, když je zapnutá funkce čištění a váleček se otáčí.**

Použití vysavače ve výše uvedených podmínkách může způsobit závažné poškození přístroje. Na takto vzniklá poškození se nevztahuje záruka.

Ergorapido bi trebali upotrebljavati samo odrasli i to za uobičajeno usisavanje u kućnom okruženju. Osigurajte da je usisavač pohranjen na suhom mjestu. Servisiranje i popravke mora obavljati ovlašteni Electroluxov servisni centar.

Ovaj uređaj nije namijenjen za upotrebu osobama (uključujući djecu) s umanjnim fizičkim, osjetilnim ili mentalnim sposobnostima te nedostatkom iskustva i znanja, osim ako im nije omogućen nadzor ili upute u vezi s upotrebom uređaja od osobe koja je odgovorna za njihovu sigurnost.

Uklonite utikač iz utičnice prije čišćenja ili održavanja uređaja.

Djeca moraju biti nadzorom kako bi se osiguralo da se ne igraju s uređajem.

Djeca ne smiju imati pristup materijalu iz kutije, na primjer plastičnim vrećicama da bi se izbjeglo gušenje.

Svaki usisavač oblikovan je za određeni napon. Provjerite odgovara li napon električne mreže naponu naznačenom na tarifnoj pločici. Prilikom punjenja upotrebljavajte samo originalni ispravljač za ovaj model.

#### Nikada nemojte upotrebljavati usisavač:

- U vlažnim područjima.
- U blizini zapaljivih plinova itd.
- Kada kućište pokazuje jasne znakove oštećenja.
- Na ostrim predmetima ili tekućinama.
- S vrućim ili hladnim pepelom, zapaljenim cigaretama itd.
- S finom prašinom, na primjer od gipsa, cementa, brašna te toplog ili hladnog pepela.
- Nemojte usisavač izlagati izravnoj sunčevoj svjetlosti.
- Izbjegavajte izlaganje usisavača ili baterije velikoj toplini.
- Baterija se ne smije rastavljati, prespajati, odlagati na metalne površine ili izlagati velikoj toplini.
- Nikada ne upotrebljavajte usisavač bez njegovih filtara.
- **Ne pokušavajte dodirnuti valjak s četkicama dok je usisavač uključen i valjak s četkicama se okreće.**

Upotreba usisavača u ovakvim uvjetima može ozbiljno oštetiti usisavač. Jamstvo ne pokriva takva oštećenja.

### Сервизно обслужване и ремонти

В случай на повреда или дефект Ergorapido трябва да се занесе в оторизиран сервиз на Electrolux. Ако захранващият кабел или зарядното устройство са повредени, те трябва да бъдат сменени от Electrolux, негов сервизен агент или лице с подобна квалификация, за да се избегне опасност.

### Потребителска информация

Electrolux не носи никаква отговорност за щети, причинени от неправилна употреба на уреда или в случаи на манипулации по уреда.

Този продукт е разработен с мисъл за околната среда. Всички пластмасови части са маркирани за рециклиране. За подробности посетете нашия уебсайт: [www.electrolux.com](http://www.electrolux.com)

Ако имате забележки във връзка с прахосмукачката или книжката с указания за работа, моля, изпратете ни електронна поща на: [floorcare@electrolux.com](mailto:floorcare@electrolux.com)

Символът  върху продукта или върху неговата опаковка показва, че този продукт не трябва да се третира като домашните отпадъци. Вместо това, той трябва да бъде отнесен в подходящия пункт за рециклиране на електрическо и електронно оборудване. Чрез осигуряване на правилното изхвърляне на този продукт вие допринасяте за предотвратяване на потенциални негативни последици за околната среда и човешкото здраве, които в противен случай могат да бъдат причинени от неправилно изхвърляне на този продукт. За по-подробна информация относно рециклирането на този продукт, обърнете се към местната градска управа, службата по извозване на домакински отпадъци или магазина, от който сте закупили продукта.

### Servis a opravy

V případě poškození nebo poruchy musíte přístroj Ergorapido nechat opravit v autorizovaném servisním středisku Electrolux. Dojde-li k poškození napájecího kabelu nebo adaptéru, musí jej vyměnit společnost Electrolux, pověřený poskytovatel služeb nebo jiná stejně kvalifikovaná osoba, aby nedošlo k nebezpečným situacím.

### Informace pro uživatele

Společnost Electrolux odmítá veškerou odpovědnost za jakákoli poškození vzniklá nesprávným používáním přístroje nebo úpravami přístroje.

Tento výrobek je navržen s ohledem na životní prostředí. Všechny plastové díly jsou označeny pro účely recyklace. Podrobnosti naleznete na našich webových stránkách: [www.electrolux.com](http://www.electrolux.com)

Pokud máte jakékoli připomínky týkající se vysavače nebo návodu k použití, zašlete je prosím e-mailem na adresu: [floorcare@electrolux.com](mailto:floorcare@electrolux.com)

Navštivte naše webové stránky [www.electrolux.cz](http://www.electrolux.cz) nebo volejte zákaznickou službu na čísle 261126112.

Symbol  na výrobku nebo na obalu znamená, že s tímto výrobkem nelze nakládat jako s běžným domácím odpadem. Namísto toho musí být odevzdán na příslušném sběrném místě pro recyklaci elektrických a elektronických součástí. Zajištěním správné likvidace tohoto výrobku pomůžete zabránit případným nepříznivým důsledkům pro životní prostředí a lidské zdraví, které by mohly být způsobeny nevhodným zpracováním odpadu z tohoto výrobku. Více informací o recyklaci tohoto výrobku vám poskytnou vaše místní úřady, zpracovatelé odpadů nebo obchod, kde jste výrobek zakoupili.

### Održavanje i popravci

U slučaju neispravnosti ili kvara, Ergorapido mora biti odnesen na ovlašteni Electroluxov servisni centar. Ako je kabel za napajanje ili punjač oštećen, mora ga zamijeniti Electrolux, njegov ovlašteni serviser ili druga kvalificirana osoba da biste izbjegli potencijalne opasnosti.

### Informacije za korisnike

Electrolux ne prihvaća nikakvu odgovornost za sva oštećenja nastala zbog neodgovarajuće upotrebe uređaja ili u slučaju nesručnog rukovanja uređajem.

Ovaj proizvod izrađen je na način koji je prihvatljiv za okoliš. Svi plastični dijelovi označeni su za recikliranje. Pojednosti potražite na našoj web-stranici: [www.electrolux.com](http://www.electrolux.com)

Imate li bilo kakvih komentara u vezi s usisavačem ili uputama za upotrebu, obratite nam se e-poštom na: [info.croatia@electrolux.hr](mailto:info.croatia@electrolux.hr)

Posjetite našu web-stranicu na [www.electrolux.hr](http://www.electrolux.hr) ili se obratite službi za korisnike na +385 1 6323 353.

Simbol  na proizvodu ili na ambalaži znači da ovaj proizvod možda neće moći biti obrađen kao kućni otpad. Potrebno ga je predati na odgovarajuće mjesto za recikliranje električne i elektroničke opreme. Osiguravanjem pravilnog zbrinjavanja ovog proizvoda pomozete u sprječavanju potencijalno negativnih posljedica za okoliš i ljudsko zdravlje, koje može uzrokovati nepravilno zbrinjavanje ovog proizvoda. Podrobnije informacije o recikliranju ovog proizvoda potražite u lokalnoj gradskoj upravi, komunalnom poduzeću ili u trgovini u kojoj ste kupili proizvod.

EN  
FR  
ES

IT  
PT  
NL

DE  
GR  
SV

NO  
DA  
FI

BG  
CS  
HR

ET  
HU  
LV

LT  
PL  
RO

RU  
SR  
SK

SL  
TR  
UK

Eesosa  
Előnézet  
Priekšpuse

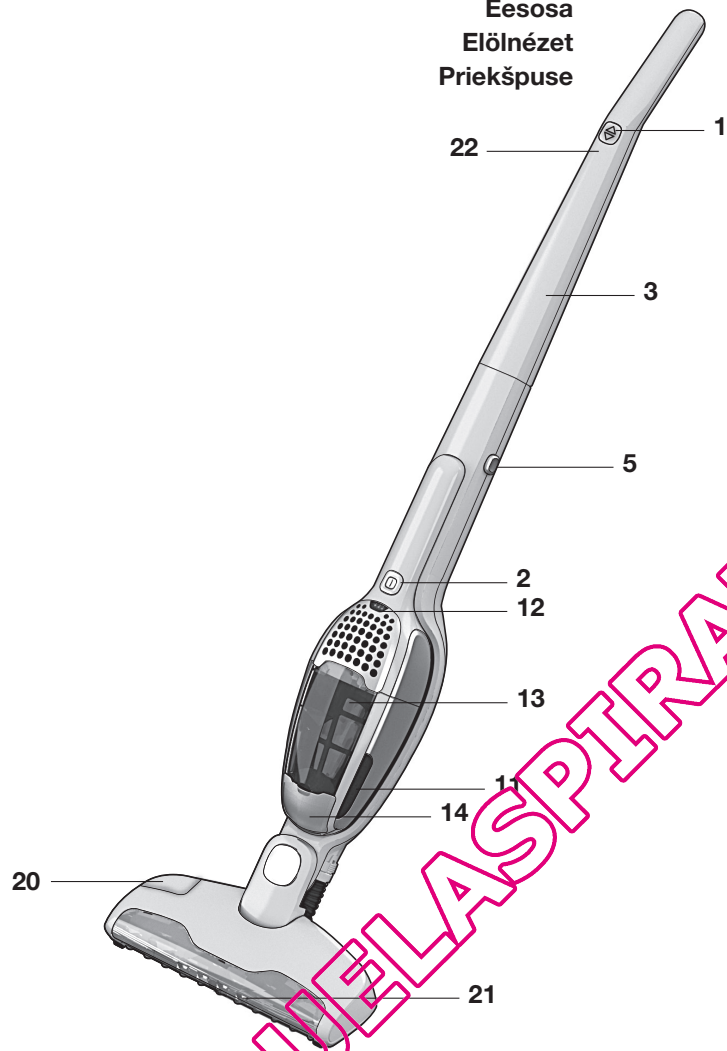

Tagaosa  
Hátulnézet  
Aizmugure

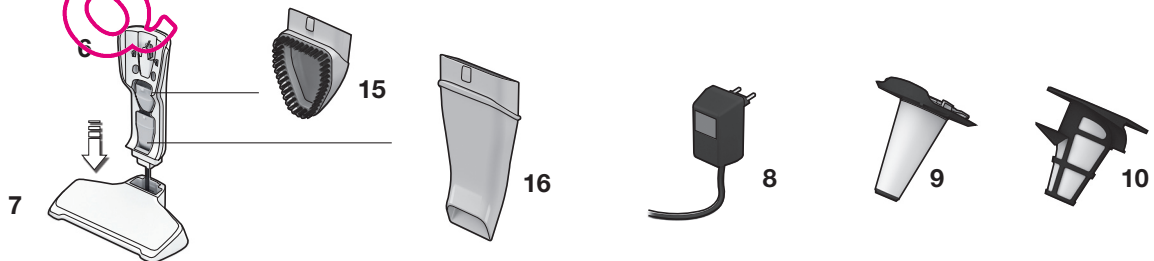
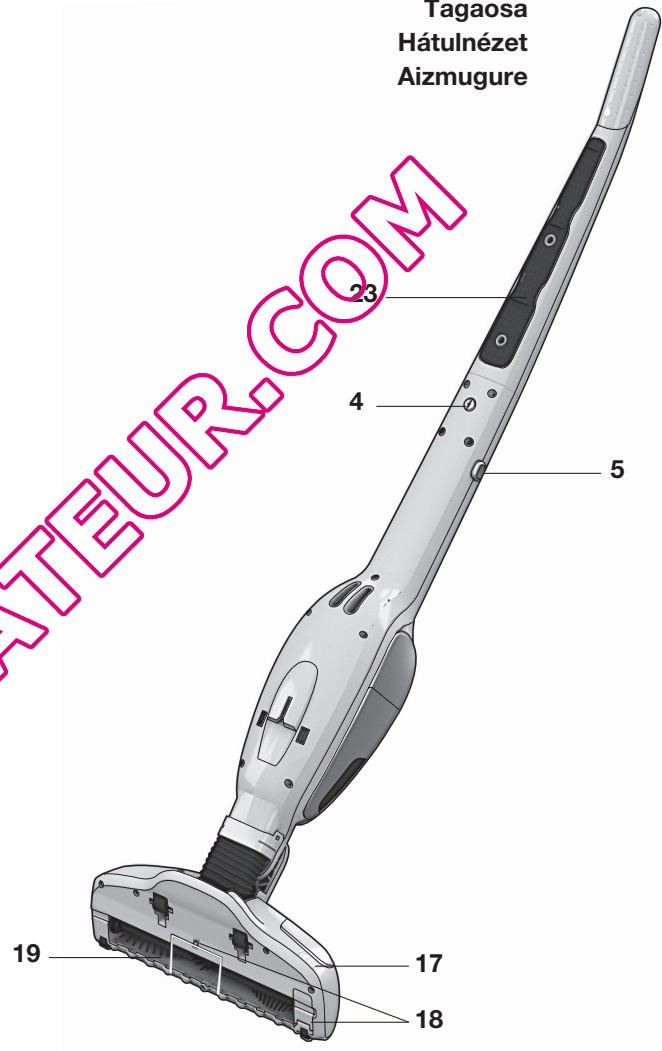



## Eesti

## Sisukord

Lahtipakkimine ja kokkupanek	54
Laadimine	55
Tolmu imemine	56
Tühjendamine ja puhastamine	57
Pöörleva harja, vooliku ja rataste puhastamine	58
Akude eemaldamine	59
Ohutusnõuded	60
Klienditeave	61

## Funktsioonid/tarvikud

1 Sisse/välja nupp
2 Käsiseadme sisse/välja nupp
3 Käepide
4 Lukustuskruvi
5 Käsiseadme vabastusnupp
6 Laadimisjaam, seinaseade
7 Laadimisjaam, pörandaseade
8 Adapter
9 Peenfilter (sisemine filter)
10 Eelfilter (välimine filter)
11 Tolmumahuti vabastusnupp
12 Liitiumversiooni akukuva*
13 Tolmumahuti
14 Tolmuimeja kaas
15 Hari
16 Piluotsak
17 Pöörleva harja vabastusnupp
18 Pöörleva harja luugikate
19 Pöörlev hari
20 BRUSHROLLCLEAN™ TECHNOLOGY nupp*
21 Otsaku esituled
22 Ni-MH-versiooni laadimisindikaator
23 Seisuriba

## Magyar

## Tartalom

Kicsomagolás és összeállítás	54
Töltés	55
Porszívózás	56
Úrítás és tisztítás	57
A forgókefe, a gégecső és a kerekek tisztítása	58
Az akkumulátorok eltávolítása	59
Biztonsági előírások	60
Ügyfél-tájékoztató	61

## Funkciók/tartozékok

1 Be-/kikapcsoló gomb
2 Be-/kikapcsoló gomb, kézi egység
3 Fogantyú
4 Zárócsavar
5 Kioldógomb, kézi egység
6 Töltőállvány, fali egység
7 Töltőállvány, padlóra helyezendő egység
8 Adapter
9 Finomszűrő (belső szűrő)
10 Előszűrő (külső szűrő)
11 Nyitógomb, portáltály
12 Akkumulátor töltésjelzője, lítium-ionos változa*
13 Portáltály
14 Porszívó fedele
15 Kefe
16 Rész-szívófej
17 Forgókefe kioldógombja
18 Forgókefe fedele
19 Forgókefe
20 BRUSHROLLCLEAN™ TECHNOLOGY gomb*
21 Szívófej világítása
22 Töltésjelző, Ni-MH változat
23 Csőrőgzítő hely

## Latviski

## Saturs

Izpakošana un montāža	54
Uzlāde	55
Sūkšana	56
Iztukšošana un tīrīšana	57
Sukas rullīša, gofrētās caurules un ritenīšu tīrīšana	58
Barošanas elementu izņemšana	59
Drošības pasākumi	60
Informācija patērētājam	61

## Funkcijas/piederumi

1 Ieslēgšanas/izslēgšanas poga
2 Ieslēgšanas/izslēgšanas poga, rokas bloks
3 Rokturis
4 Fiksēšanas skrūve
5 Atbrīvošanas poga, rokas bloks
6 Uzlādes statīvs, sienas bloks
7 Uzlādes statīvs, grīdas bloks
8 Adapteris
9 Smalkais filtrs (iekšējais filtrs)
10 Pirmsfiltrs (ārejšais filtrs)
11 Atbrīvošanas poga, putekļu tvertne
12 Barošanas elementu displejs, Lithium versija*
13 Putekļu tvertne
14 Putekļsūcēja vāciņš
15 Suka
16 Spraugu tīrīšanas uzgalis
17 Sukas rullīša atbrīvošanas poga
18 Sukas rullīša aizslēgvāks
19 Sukas rullītis
20 BRUSHROLLCLEAN™ TECHNOLOGY taustiņš*
21 Uzgaļa priekšpuses indikatori
22 Uzlādes indikators, NiMH versija
23 Novietošanas sloksne

EN  
FR  
ESIT  
PT  
NLDE  
GR  
SVNO  
DA  
FIBG  
CS  
HRET  
HU  
LVLT  
PL  
RORU  
SR  
SKSL  
TR  
UK

\*Ainult teatud mudelid

\*Csak egyes típusok esetén

\*Tikai noteiktiem modeļiem

## Lahtipakkimine ja kokkupanek / Kicsomagolás és összeállítás / Izpakošana un montāža

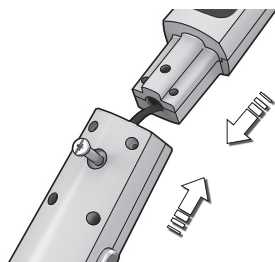

1. **Kontrollige, kas kõik osad on karbis.** Sobitage käepide, sisestades selle ettevaatlikult alumisse peakorpusesse. Veenduge, et juhe ei kiilu kinni.

1. **Győződjön meg arról, hogy az összes alkatrész megtalálható a dobozban.** Óvatosan csatlakoztassa a fogantyút az alsó porszívótesthez. Ügyeljen arra, hogy a kábel ne csipődjön be.

1. **Pārbaudiet, vai komplektācijā iekļautas visas daļas.** Piestipriniet rokturi, uzmanīgi ievietojot to apakšējā korpusa daļā. Kabelis nedrīkst iestrēgt.



2. **Kinnitage käepide,** pingutades kaasasolevat lukustuskrüvi. Kasutage kruvikeerajat või münti.

2. **A fogantyút a mellékelt zárócsavar meghúzásával rögzítse.** Ehhez használjon csavarhúzózt vagy egy érmét.

2. **Nostipriniet rokturi,** pievelkot komplektācijā iekļauto fiksēšanas skrūvi. Izmantojiet skrūvgriezi vai monētu.

## Laadimisjaam / Töltőállvány / Uzlādes staīvs

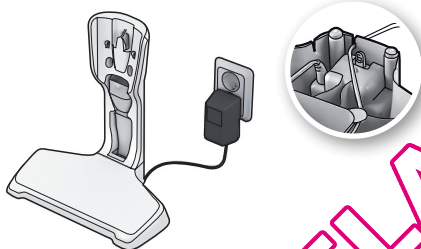

1. **Asetage laadimisjaam** kuumaalvāst, otseest pāikesevalgusest ja niisketest kontaktast eemale. Sisestage adapter elektriko tātāt ja iehendage see laadimisjaama.

1. **A töltőállványt** hőforrástól, közvetlen napsütéstől és nedves helyektől távol helyezze el. Csatlakoztassa az adaptert a hálózati aljzathoz, majd a töltőállványhoz.

1. **Novietojiet uzlādes staīvu** pietiekami tālu no karstuma avotiem, tiešiem saules stariem un mitrām vietām. Ievietojiet adapteri elektrības kontaktligzdā un pievienojiet uzlādes staīvam.

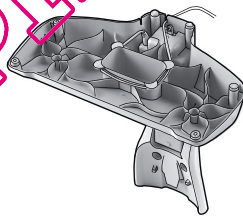

2. **Laadimisjaama allosas on oõnsus,** kuhu saab kerida üleliigse juhtme.

2. **A töltőállvány alján** egy üreg található, amelyben feltekkerhető a kilógó kábel.

2. **Uzlādes staīva apakšpusē** ir tukša vieta, kur var ieritināt lieko kabeļi.

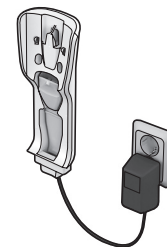

3. **Seinaseadme** võib paigaldada ka seinale. Eemaldage see põrandaseadmest. Veenduge alati, et sein suudab kanda Ergorapido raskust.

3. **A fali egység** falra is szerelhető. Válassza le a padlóra helyezhető egységéről. Minden esetben győződjön meg arról, hogy a fal elbírja az Ergorapido porszívó súlyát.

3. **Sienas bloku** var piestiprināt arī pie sienas. Atdaliet to no grīdas bloka. Vienmēr pārļiecinieties, vai siena var izturēt Ergorapido svaru.

## Laadimine / Töltés / Uzláde

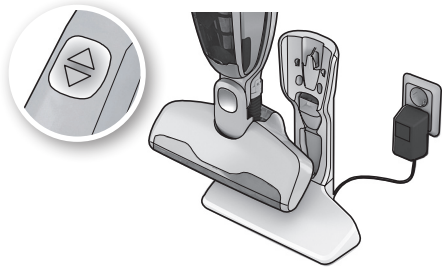

1. **Ergorapido.** Märgutuli süttib niipea, kui Ergorapido on õigesti laadimisjaama asetatud. Kui seade on täielikult laetud, süttib valgusdiodid minuti jooksul vaid paariks sekundiks.

1. **Ergorapido:** A jelzőfény akkor gyullad ki, ha az Ergorapido porszívót megfelelően ráhelyezi a töltőállványra. A teljes töltés elérése után a jelzőfény minden percben csak néhány másodpercre világít.

1. **Ergorapido:** indikators iedegas, tiklīdz Ergorapido ir pareizi novietots uzlādes statīvā. Ja putekļsūcējs ir pilnībā uzlādēts, LED displejs ieslēdzas uz pāris sekundēm minūtē.

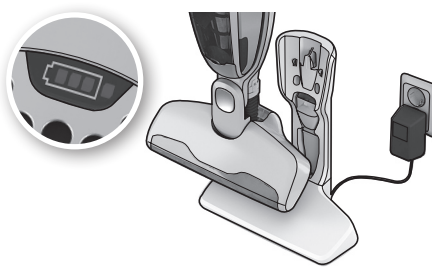

2. **Ergorapido Plus.** Kui seade on õigesti laadimisjaama asetatud, süttivad masina laadimisel akumahu kuvatud üksteise järel.

2. **Ergorapido Plus:** Miután a készüléket megfelelően elhelyezte a töltőállványon, az akkumulátor töltését jelző fények egymás után kezdenek elvilágítani, a töltés folyamatát jelezve.

2. **Ergorapido Plus:** iericeji lādēšanas pēc pareizas novietošanas uzlādes statīvā, viens pēc otra iedegas barošanas elementu jaudas indikatori.

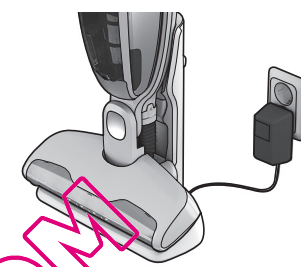

3. **Kui aku on täielikult tühjenenud,** kulub aku täielikuks laadimiseks umbes 16 tundi (Ergorapido Plusi puhul 4 tundi). Aku jõudluse säilitamiseks jätkke Ergorapido laadima, kui seda parajasti ei kasutata.

3. **Az akkumulátor teljes lemerülése esetén** körülbelül 16 órányi töltés szükséges a teljes feltöltéshez (az Ergorapido Plus esetén 4 óra). Az akkumulátor töltésének megőrzése érdekében az Ergorapido porszívót használaton kívül tárolja a töltőállványhoz csatlakoztatva.

3. **Lai pilnībā atgūtu darbību pēc pilnīgas izlādes,** barošanas elementi jālādē aptuveni 16 stundas (Ergorapido Plus — 4 stundas). Lai saglabātu barošanas elementu veikspēju, atstājiet Ergorapido lādēties, kad tas netiek lietots.

## Akumahu kuva\* / Akkumulátor töltésjelzője\* / Barošanas elementu jaudas displejs\*



1. 3 sinist tuld: akumaht >75%
- 2 sinist tuld: akumaht 75–25%
- 1 sinine tuli: akumaht <25%
- 1 vilkuv sinine tuli: aku on tühi

1. 3 kék jelzőfény: akkumulátor töltése 75% fölött
- 2 kék jelzőfény: akkumulátor töltése 75–25% között
- 1 kék jelzőfény: akkumulátor töltése 25% alatt
- 1 villogó kék jelzőfény: az akkumulátor lemerült

1. 3 zili indikatori: barošanas elementu jauda >75 %
- 2 zili indikatori: barošanas elementu jauda >75-25 %
- 1 zils indikators: barošanas elementu jauda <25 %
- 1 zils mirgojošs indikators: barošanas elementu jauda — tukšs

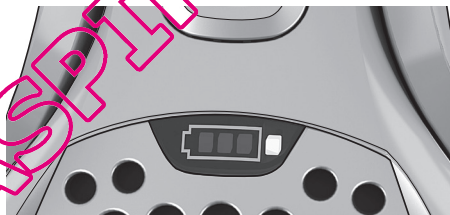

2. **Punane tuli põleb:** Seade on liiga kuum. Puhastage filtrid ja pöörlev hari ning pange laadima.
3. **Kui punane tuli vilgub,** on mootor üle kuumenenud. Puhastage pöörlevat harja.

2. **Ha piros jelzőfény világít:** A készülék túlmelegedett. Tisztítsa meg a szűrőket, a forgókefét és a gégecsövet, majd helyezze a készüléket a töltőre.
3. **Ha villogó piros jelzőfény látható,** a motor túl van terhelve. Tisztítsa meg a forgókefét.

2. **Ja iedegas sarkans indikators:** bloks ir pārkarsis. Izīriet filtrus, sukas rullīti, gofrēto cauruli un uzlādējiet putekļsūcēju;
- 3 **ja mirgo sarkans indikators,** motors ir pārslogots. Izīriet sukas rullīti.



4. **Tāislaetuna valgusdiodid\*** kustuvad ja lūlituvad voolutarbimise vähendamiseks ooterežiimi, vilkudes kord minūtis.
5. **Kui punane ja sinine tuli vilguvad:** vaadake lk 9.

4. **A készülék teljes feltöltése esetén** a jelzőfények\* kikapcsolnak és készenléti módba kerülnek, ami az energiafogyasztás jelentős csökkenését eredményezi. Ebben az üzemmódban a jelzőfények percenként egy alkalommal villannak fel.
5. **Ha a piros és a kék fény villog:** kérjük, lapozzon a 9. oldalra
4. **Ja putekļsūcējs ir pilnībā uzlādēts,** LED\* displejs izslēdzas un putekļsūcējs darbojas gaidīšanas režīmā — jaudas patēriņš ir mazāks, un to norāda indikatora mirgošanas biežums (reizi minūtē).
5. **Ja mirgo sarkana un zila krāsaa:** skatiet 9. lpp

\*Ergorapido Plus

\*Ergorapido Plus

\*Ergorapido Plus

EN  
FR  
ESIT  
PT  
NLDE  
GR  
SVNO  
DA  
FIBG  
CS  
HRET  
HU  
LVLT  
PL  
RORU  
SR  
SKSL  
TR  
UK

## Põrandate ja vaipade puhastamine / Padló és szőnyegek porszívózása / Grīdas segumu un paklāju sūkšana

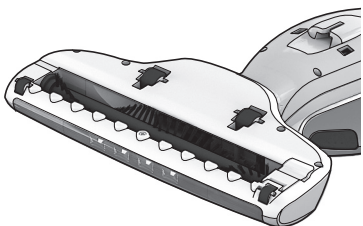

1. **Õrnade põrandapindade kriimustamise vältimiseks kontrollige regulaarselt, et otsaku rattad ja pöörlev hari oleksid puhtad.**

1. **Az érzékeny padlók megkarcolásának elkerülése érdekében rendszeresen győződjön meg arról, hogy a szívófej kerekei és a forgókefe tiszták.**

1. **Regulāri jāpārbauda, vai uzgala ritenīši un sukas rullītis ir tīrs, lai tas nebojātu viegli saskrāpējamas grīdas.**

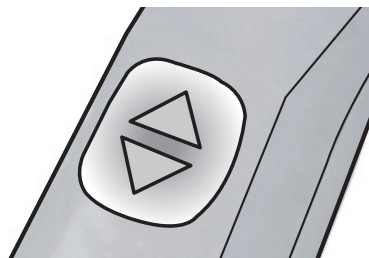

2. **Käivitage Ergorapido, vajutades nuppu sisse/välja üles- või allapoole.**

2. **Az Ergorapido készülék bekapcsolásához billentse lefelé a be-/kikapcsoló gombot:**

2. **Ieslēdziet Ergorapido, nospiežot ieslēgšanas/izslēgšanas pogu uz leju.**

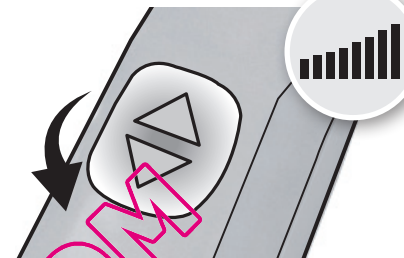

3. **Võimsustasetame reguleerimiseks vajutage sisse/välja-nuppu alumist osa.**

3. **A be/ki kapcsoló alsó részének megnyomásával állítsa be a teljesítményszintet.**

3. **Reguliuokite galios lygi, spausdami įjungimo / išjungimo mygtuko apatinę dalį.**

## Mööbli, autoistmete jmt puhastamine / Bútorok, gépjárműk stb. porszívózása / Mēbeļu, auto sēdekļu u.c. objektu sūkšana

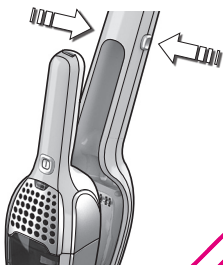

1. **Eemaldage käsiseade, vajutades vabastamisnuppe. Piluotsikut ja väikest harja hoitakse raadimisjaamas.**

1. **A kézi egységet a kioldógombot megnyomásával választhatja le. A rés-szívófejet és a kis kefét a töltőállványon lehet tárolni.**

1. **Neņemiet rokas bloku, nospiežot atbrīvošanas pogas. Spraugu tīrīšanas uzgalis un mazais uzgalis tiek glabāts uzlādes stativā.**

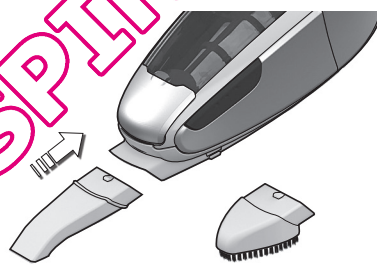

2. **Ühendage piluotsik tolmuimejaga raskesti ligipääsetavate pindade puhastamise hõlbustamiseks või ühendage tolmutühkimiseks hari.**

2. **A nehezen hozzáférhető területek tisztításához használja a rés-szívófejet; a portalanításhoz a kefe használata javasolt.**

2. **Pievienojiet puteklisūcējam spraugu tīrīšanas uzgali, lai grūti sasniedzamu vietu uzkopšana būtu vieglāka, vai pievienojiet putekļu tīrīšanas suku.**



3. **Käsitolmuimeja käivitamiseks/peatamiseks vajutage käivitusnuppu**

3. **Az indító gomb megnyomásával a kézi egységet elindíthatja és leállíthatja.**

3. **Paleiskite / sustabdykite rankinį įtaisą, paspaudę paleidimo mygtuką**

## Tühjendamine ja puhastamine / Ürités és tisztítás / Iztukšošana un tīršana

**Ergorapido tolmumahutit tuleb regulaarselt tühjendada** ning tolmumahutit ja filtrit tugeva imemisjõu säilitamiseks puhastada.

*Ärge kunagi peske tolmumahutit või filtreid nõudepesumasinas.*

**Az Ergorapido portartályát rendszeresen ki kell üríteni,** továbbá mind a portartályt, mind a szűrőket meg kell tisztítani a megfelelő szívóerő fenntartásához.

*Soha ne tisztítsa a portartályt és a szűrőket mosogatógépben.*

**Ergorapido putekļu tvertne ir regulāri jāiztukšo,** turklāt putekļu konteiners un filtru ir regulāri jātīra, lai nodrošinātu augstu sūkšanas jaudu.

*Nekad nemazgājiet putekļu tvertnes vai filtrus trauku mazgājamā mašīnā.*

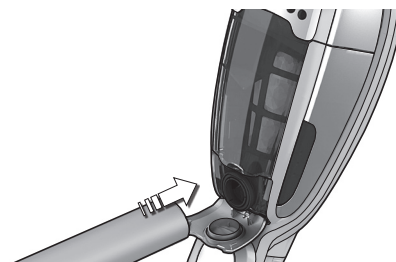

**1. Tolmumahuti kiire tühjendamine.** Avage tolmumeija kaas. Tolmumahuti puhastamiseks asetage teise tolmumeija voolik vastu tolmumahuti ava.

**1. A portartály gyors ürítése:** Nyissa ki a porszívó fedelét. A portartály tisztításához helyezze egy másik porszívó csövét a tartály nyílásához.

**1. Ātra putekļu tvertnes iztukšošana.** Atveriet putekļsūcēja vāciņu. Iztīriet putekļu tvertni, novietojot pret atveri cita putekļsūcēja cauruli.



**2. Tolmumahuti tühjendamine.** Eemaldage filtrid ning tühjendage sisu prügikasti. Paigaldage filtrid ning klõpsake tolmumahuti oma kohale.

**2. A portartály kiürítése:** Vegye ki a szűrőket, és ürítse tartalmukat a szemetesbe. Helyezze vissza a szűrőket, majd nyomja vissza a portartályt, amíg az a helyére nem pattan.

**2. Putekļu tvertnes iztukšošana.** Izņemiet filtrus, iztukšojiet tos. Novietojiet filtrus atpakaļ un nofiksējiet putekļu tvertni.



**3. Peenfiltri kiire puhastamine.** (Soovitava ja puhastamisel). Vabastage tolmumahuti ning tõmmake ja vabastage tolmur eemaldamiseks vedru 5–6 korda.

**3. A finomszűrő gyors megisztítása:** (Minden takarítás után javasolt.) Vegye ki a portartályt, és a rugó 5–6 alkalommal történő meghúzásával és eleresztésével lazítsa fel a lerakódott port.

**3. Ātra smalkā filtra tīršana.** (Ieteicams veikt katrā tīršanas reizē). Lai atbrīvotos no putekļiem, izņemiet putekļu tvertni, velciet vai atlaidiet atsperi 5-6 reizes.



**4a. Tolmumahuti ja filtrite puhastamine.** (Soovitava igal viiendal puhastamisel). Vabastage tolmumahuti ning eemaldage vabastusnuppe vajutades mõlemad filtrid.

**4a. A portartály és a szűrők tisztítása:** (Minden 5. takarítás után javasolt.) Vegye ki a portartályt, majd a kioldógombok megnyomásával vegye ki mindkét szűrőt.

**4a. Putekļu tvertnes un filtru tīršana.** (Ieteicams veikt katrā piektajā tīršanas reizē). Atbrīvojiet putekļu tvertni un izņemiet abus filtrus, nospiežot atbrīvošanas pogas.



**4b. Eraldage mõlemad filtrid.** Tolmumahutid ja filtru saab puhtaks raputada või soojas vees loputada (*ärge peske nõudepesumasinas*). Kõik osad peavad olema kuivad, enne kui need vastupidises järjekorras kokku panete.

**4b. Válassza szét a szűrőket.** A portartály és a szűrők rázásal vagy meleg vizes öblítéssel tisztíthatók (*mosogatógépbe nem helyezhetők*). Az összes alkatrészt meg kell szárítani, mielőtt fordított sorrendben visszaszerelné azokat.

**4b. Atdaliet abus filtrus.** Putekļu tvertni un filtrus var nokratīt vai noskalot remdenā ūdenī (*nekad – trauku mazgājamā mašīnā*). Pirms ievietojaļ daļas atpakaļ vietā, pārliecinieties, vai tās ir sausas.

EN  
FR  
ESIT  
PT  
NLDE  
GR  
SVNO  
DA  
FIBG  
CS  
HRET  
HU  
LVLT  
PL  
RORU  
SR  
SKSL  
TR  
UK

## Harjasrulli puhastamine BRUSHROLLCLEAN™ TECHNOLOGY funktsiooniga\* / A forgókefe tisztítása az BRUSHROLLCLEAN™ TECHNOLOGY funkcióval\* / Sukas rullja tíršana, izmantojot BRUSHROLLCLEAN™ TECHNOLOGY funkciju\*

Harjasrulli, voolikut ja rattaid võib alati puhastada, kui sinna sattunud praht need ummistab või kinni kiilub. Mõni Ergorapido mudel on varustatud nn BRUSHROLLCLEAN™ TECHNOLOGY'i tehnoloogiaga – see on harja puhastamise funktsioon, mis aitab seda puhtana hoida. Pidage meeles, et BRUSHROLLCLEAN™ TECHNOLOGY'i funktsiooniga ei pruugi saada eemaldada harjasrulli kinni jäänud jämedamaid nõõrijuppe, traati või paksemaid vaibakiude. Seda funktsiooni on soovitatav kasutada kord nädalas. Parima tulemuse saamiseks kasutage BRUSHROLLCLEAN™ TECHNOLOGY funktsiooni siis, kui Ergorapido on täiesti laetud.

A forgókefe, a tömlő és a kerekek tisztítást igényelnek, ha valamilyen okból eltömődnek vagy beragadnak. Egyes Ergorapido modellekben beépített keféstisztító technológia működik, melynek segítségével könnyedén tisztán tarthatja a keféket. Kérjük, ne feledje, hogy a BRUSHROLLCLEAN™ TECHNOLOGY keféstisztító funkció nem képes eltávolítani a forgókefébe beragadt vastagabb szőnyegrostokat vagy huzalokat eltávolítani. Javasoljuk, hogy hetente egyszer használja ezt a funkciót. A maximális hatékonyság érdekében az BRUSHROLLCLEAN™ TECHNOLOGY funkció használata előtt tölts fel teljesen az Energorapido akkumulátorát.

Sukas rulli, šļūteni un ritenus jātīra, ja tie nosprostojas vai kāda iemesla dēļ saķīļējas. Daži Ergorapido aprīkoti ar suku tīršanas tehnoloģiju BRUSHROLLCLEAN™ TECHNOLOGY – tīršanas funkciju, kas ērti palīdz uzturēt tīru suku. Lūdzu, ņemiet vērā, ka BRUSHROLLCLEAN™ TECHNOLOGY funkcija ne vienmēr var izņemt rupjus diegus, vadus vai biezas paklāja šķiedras, kas iekļērušās sukas rullī. Šo funkciju ieteicams lietot reizi nedēļā. Lai gūtu labāku rezultātu, izmantojiet BRUSHROLLCLEAN™ TECHNOLOGY funkciju, kad Ergorapido pilnībā ir uzlādēts.

\*Ainult teatud mudelid

\*Csak egyes típusok esetén

\*Tikai noteiktiem modeljem



1. Veenduge, et puhastaja on sisse lüülitatud ja asetseb tugeval tasasel pinnal. Ärge kasutage BRUSHROLLCLEAN™ TECHNOLOGY funktsiooni paksudel või pika karvaga vaipadel.
1. Ellenõrize, hogy a porszívó be van-e kapcsolva, és szilárd, egyenletes felületen áll-e. Ne használja az BRUSHROLLCLEAN™ TECHNOLOGY funkciót mély szőnyegen vagy egyéb hosszúrostú textílián.
1. Pārlicinieties, ka tīršanas ierīce ieslēgta un novietota uz cietas, līdzenas virsmas. Nelietojiet BRUSHROLLCLEAN™ TECHNOLOGY funkciju iz biežām paklājiem vai grīdsegām ar garām šķiedrām.



2. Vajutage jalaga BRUSHROLLCLEAN™ TECHNOLOGY nuppu, kui puhastaja on sisse lüülitatud. Hoidke umbes 5 sekundit või niikaua, kuni mustus ja karvad on eemaldatud. Laske nupp lahti. Selle toimingu ajal läheb heli teravaks, see on normaalne.
2. Nyomja le a lábával az BRUSHROLLCLEAN™ TECHNOLOGY gombot, miután bekapcsolta a készüléket. Tartsa nyomva kb. 5 másodpercig, vagy addig, amíg minden szennyeződés és haj eltávolításra nem kerül. Engedje el a gombot. E folyamat közben erősebb zaj hallható, ami normális jelenség.
2. Piespiediet BRUSHROLLCLEAN™ TECHNOLOGY taustiņu ar kāju, kad ieslēgta tīršanas ierīce. Turiet to piespiestu aptuveni 5 sekundes vai tikmēr, kamēr visi netīrumi un mati tiek iztīrīti. Atlaidiet taustiņu. Šī procesa laikā būs dzirdama griezīga skaņa, kas ir normāli.

Harjasrulli puhastamine BRUSHROLLCLEAN™ TECHNOLOGY funktsiooniga\* / A forgókefe tisztítása az BRUSHROLLCLEAN™ TECHNOLOGY funkcióval\* / **Sukas rullja tīrīšana, izmantojot BRUSHROLLCLEAN™ TECHNOLOGY funkciju\***

BRUSHROLLCLEAN™ TECHNOLOGY funktsioonil on olemas ülekuumenemisvastane kaitse. See lülitab harjasrulli välja, kui BRUSHROLLCLEAN™ TECHNOLOGY funktsiooni on ühe puhastuskorra ajal kasutatud kauem kui 30 sekundit (järjest või katkestustega).

Az BRUSHROLLCLEAN™ TECHNOLOGY funkció túlmelegedés elleni védelemmel is rendelkezik. Ez automatikusan kikapcsolja a forgókefét, ha az BRUSHROLLCLEAN™ TECHNOLOGY funkció 30 másodpercig be volt kapcsolva (folyamatosan vagy megszakítva), az akkumulátor feltöltése nélkül.

BRUSHROLLCLEAN™ TECHNOLOGY funkciija aprikota ar aizsardzību pret pārkaršanu. Ja BRUSHROLLCLEAN™ TECHNOLOGY funkciija aktivizēta ilgāk par 30 sekundēm (nepārtraukti vai ar pārtraukumiem) viena izlādes perioda ietvaros, sukas rullis tiks izslēgts.

**1. Ergorapido plus:**

Kui BRUSHROLLCLEAN™ TECHNOLOGY nuppu all hoides katkestab hari pöörlamise, otsiku esituled kustuvad ja aku indikaatorlamp vilgub punaselt ja siniselt, siis laske BRUSHROLLCLEAN™ TECHNOLOGY'i nuppu lahti.

**1. Ergorapido plus :**

Ha - az BRUSHROLLCLEAN™ TECHNOLOGY gombot lenyomva tartva – a forgókefe leáll, a szívófej elülső jelzőfényei kialszanak, és az akkumulátor jelzőfénye pirosan és kéken villog, engedje el a BRUSHROLLCLEAN™ TECHNOLOGY (forgófej tisztítás) gombot.

**1. Ergorapido plus:**

Ja, turot BRUSHROLLCLEAN™ TECHNOLOGY taustiņu nospiestu, suka pārstāj griezties, uzgala priekšējā gaisma izslēdzas un baterijas indikatora gaisma mirgo sarkanā un zilā krāsā, BRUSHROLLCLEAN™ TECHNOLOGY taustiņš jāatlaiž.

**2. Ergorapido:**

Kui BRUSHROLLCLEAN™ TECHNOLOGY nuppu all hoides katkestab hari pöörlamise ja otsiku esituled kustuvad, siis laske BRUSHROLLCLEAN™ TECHNOLOGY'i nuppu lahti.

**2. Ergorapido :**

Ha - az BRUSHROLLCLEAN™ TECHNOLOGY gombot lenyomva tartva – a forgókefe leáll és a szívófej elülső jelzőfényei kialszanak, engedje el a BRUSHROLLCLEAN™ TECHNOLOGY (forgófej tisztítás) gombot.

**2. Ergorapido:**

Ja, turot BRUSHROLLCLEAN™ TECHNOLOGY taustiņu nospiestu, suka pārstāj griezties un uzgala priekšējā gaisma izslēdzas, BRUSHROLLCLEAN™ TECHNOLOGY taustiņš jāatlaiž.

Nupu vabastamisel jätkab hari pöörlmist ja otsiku esituled sütvivad uuesti. Nüüd võite jätkata Ergorapido kasutamist tavalise tolmuimejana. BRUSHROLLCLEAN™ TECHNOLOGY funktsioon jääb välja lülitatuna. Uuesti kasutamiseks tuleb Ergorapidot järjest 10 minutit laadimisalusel laadida.

Amikor a gombot elengedi, a forgókefe ismét forgogni kezd és a szívófej elülső jelzőfényei újból világítani kezdenek. Folytathatja az Ergorapido porszívó normál használatát. Az BRUSHROLLCLEAN™ TECHNOLOGY funkció kikapcsolva marad. A normál állapot visszaállításához az Ergorapido porszívót legalább 10 percig tölteni kell a töltőállványon.

Kad taustiņš atlaists, suka griežas un uzgala priekšējā gaisma atkal darbojas. Jūs varat turpināt izmantot Ergorapido ierīci putekļu sūkšanas darbiem kā parasti. BRUSHROLLCLEAN™ TECHNOLOGY funkciija paliks izslēgta. Lai to atiestatītu, Ergorapido ierīce jāuzlādē nepārtraukti vismaz 10 minūtes, izmantojot lādēšanas pamatni.

\*Ainult teatud mudelid

\*Csak egyes típusok esetén

\*Tikai noteiktiem modeļiem

EN  
FR  
ES

IT  
PT  
NL

DE  
GR  
SV

NO  
DA  
FI

BG  
CS  
HR

ET  
HU  
LV

LT  
PL  
RO

RU  
SR  
SK

SL  
TR  
UK

## Pöörleva harja puhastamine / A forgókefe tisztítása / Sukas rullířa třířana

Jämedamate kiudude või traadijuppide eemaldamiseks tuleb ilma BRUSHROLLCLEAN™ TECHNOLOGY funktsioonita mudelite harjade puhastamisel järgida järgmisi nõuandeid.

A vastagabb hajszálcsomók vagy szálas eltávolításához, illetve az BRUSHROLLCLEAN™ TECHNOLOGY funkcióval nem rendelkező modelleken, a forgókefét a következő útmutatás alapján kell megtisztítani.

Lai izņemtu biežus diegus vai vadus, kā arī modeļiem, kas nav aprīkoti ar BRUSHROLLCLEAN™ TECHNOLOGY funkciju, suka jātīra, ievērojot šādas norādes.

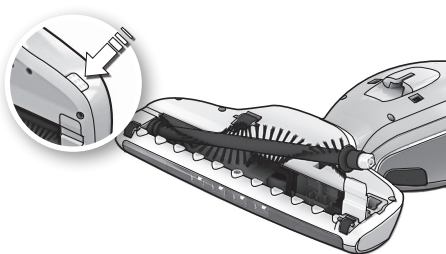

**1. Esmalt lülita Ergorapido välja.** Vajutage pöörleva harja vabastamisnuppu. Luugikate vabaneb osaliselt ja pöörlevat harja on võimalik eemaldada.

**1. Először kapcsolja ki az Ergorapido készüléket.** Nyomja meg a forgókefe kioldógombját. Így kissé megemelheti a fedelet, és kivetheti a forgókefét.

**1. Vispirms izslēdziet Ergorapido.** Nospiežiet sukas rullířa atbrívõšanas pogu. Aizslēgvāks kļūst nedaudz vaļīgāks, un sukas rullíri vai izņemt.

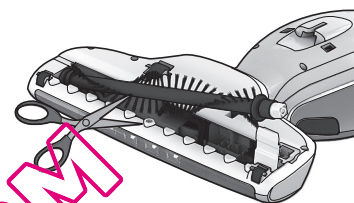

**2. Tõstke pöörleva hari välja ja puhastage see.** Eemaldage niidid terava esemega. Pange pöörlev nari kokku tagasi ning veenduge, et see pöörleb vabalt. Sulgege luugikate.

**2. Emelje ki a forgókefét, és tisztítsa meg.** Egy éles eszközzel óvatosan távolítsa el a szálas szennyeződések. Helyezze vissza a forgókefét, és győződjön meg arról, hogy az szabadon foroghat. Zárja le a fedelet.

**2. Izceliet sukas rullíti un nofīriet to.** Diegu izņemšanai izmantojiet asu priekšmetu. Uzstādiet rullíti, pārbaudot, vai tas brīvi griežas. Aizveriet aizslēgvāku.

## Vooliku ja otsaku puhastamine / A gégecső és a kerekek tisztítása / Gofrētās caurules un ritenīšu třířana

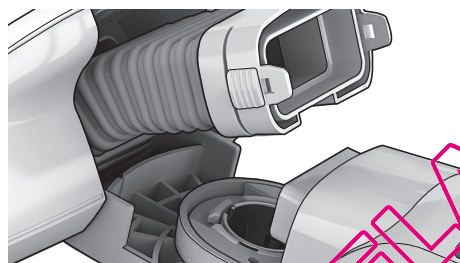

**1. Avage lukusti ning tõmmake voolik kinnitusest välja.** Eemaldage praht. Asetage voolik tagasi ning kinnitage lukustiga.

**1. Oldja ki a rögzítőfülét,** és húzza le a gégecsövet a csatlakozóról. Távolítsa el a szennyeződések. Helyezze vissza a gégecsövet, és rögzítse azt a fülék segítségével.

**1. Atveriet aizbīdni un izvelciet gofrēto cauruli no stiprinājuma.** Nofīriet gruzus. Pievienojiet gofrēto cauruli atpakaļ un nofiksējiet, izmantojot aizbīdni.

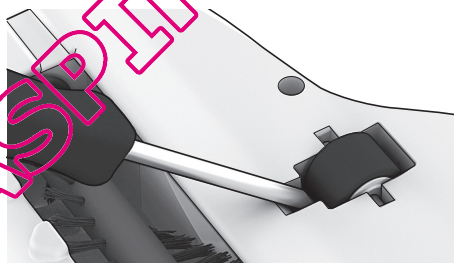

**2. Kui rattaid on vaja puhastada,** eemaldage need ettevaatlikult väikese kruvikeeraja abil.

**2. Ha a kerekek tisztításra szorulnak,** egy kis csavarhúzó segítségével óvatosan emelje ki azokat.

**2. Ja jānotīra arī ritenīši,** uzmanīgi tos noņemiet, izmantojot nelielu skrūvgriezi.



**3. Eemaldage objektid, mis on rattavõllidesse kinni jäänud.** Pange rattad alla tagasi, surudes need rõõbastesse tagasi.

**3. Tisztítsa meg a tengelyeket** az elakadást okozó szennyeződésektől. A helyükre nyomva szerelje vissza a kerekeket.

**3. Noņemiet priekšmetus, kas, iespējams, iekērūšies ritenīšu asīs.** Ievietojiet ritenīšus atpakaļ, iespiežot tos vietā.



## Akude eemaldamine / Az akkumulátorok eltávolítása / Barošanas elementu izņemšana

Akude vale käsitsemine võib olla ohtlik. Viige komplektne käsiseade jäätmekäitlusjaama. Enne utiliseerimist või taaskasutamist tuleb akud seadmest eemaldada. Kasutatud akusid ei tohi kunagi ära visata koos olmejäätmetega.

Az akkumulátorok helytelen kezelése veszélyhelyzet kialakulásához vezethet. Adja le a teljes kézi egységet egy hulladékgyűjtő telepen. Mielőtt a porszívót véglegesen használaton kívül helyezné vagy újrahaznosítás céljára leadná, távolítsa el belőle az akkumulátorokat. A használt akkumulátorokat nem szabad a háztartási hulladékkal együtt kidobni.

Neatbilstoša apiešanās ar barošanas elementiem var būt bīstama. Ieslēdziet visu rokas ierīci pārstrādes režīmā. Pirms ierīce tiek izmesta vai nodota pārstrādei, no tās jāizņem barošanas elementi. Izlietotus barošanas elementus nekad nedrīkst izmest kopā ar sadzīves atkritumiem.

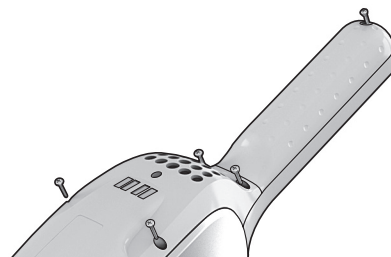

1. Tühjendage akud enne nende eemaldamist. Akude eemaldamise ajal ei tohi Ergorapido olla laadimisjaama ühendatud. Keerake kruvid lahti. Tõstke ettevaatlikult katet.

1. Az eltávolítás előtt mindig teljesen le kell meríteni az akkumulátorokat. **Az Ergorapido készülék az akkumulátor eltávolításakor nem csatlakozhat a töltőállványhoz.** Csavarja ki a rögzítőcsavarokat. Óvatosan emelje fel a fedelet.

1. Barošanas elementi pirms izņemšanas vienmēr pilnībā jāizlādē. **Izņemot barošanas elementus, Ergorapido jāatvieno no uzlādes stāva.** Atskrūvējiet skrūves. Uzmaniģi paceliet vāku.

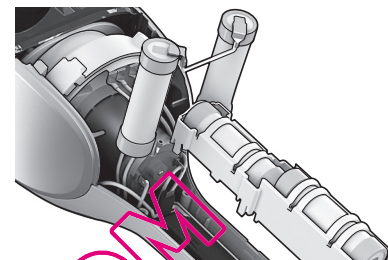

2. Ühendage laadid lahti, eemaldage akud, asstage pārtavatele metallosadele kleeplint. Pange akud sobivasse pakendisse.

2. **Vágja el a csatlakozókábeleket,** vegye ki az akkumulátorokat, és szigetelőszalaggal ragassza le a látható fémfelületeket. Helyezze az akkumulátorokat megfelelő csomagolásba.

2. **Atvienojiet pievienotos kabeļus,** izņemiet barošanas elementu un virs redzamajām metāla daļām uzlieciet lenti. Ievietojiet barošanas elementus piemērotā iepakojumā.

EN  
FR  
ESIT  
PT  
NLDE  
GR  
SVNO  
DA  
FIBG  
CS  
HRET  
HU  
LVLT  
PL  
RORU  
SR  
SKSL  
TR  
UK

QUELASPIRAEURO.COM

Tolmuimejat Ergorapido peaksid kasutama ainult täiskasvanud ja ainult koduseks tavapäraseks tolmu imemiseks. Tagage, et tolmuimeajat hoitakse kuivas kohas. Kõik hooldus- ja remonditööd tuleb teha Electroluxi volitatud teeninduskeskuses.

See seade ei ole mõeldud kasutamiseks inimestele (sealhulgas lapsed), kelle füüsilised, sensoorsed või vaimsed võimed on vähenenud või kellel puuduvad kogemused ja teadmised. Nimetatud isikud võivad seadet kasutada ainult juhul, kui nende ohutuse eest vastutav isik neid valvab või juhendab.

Enne seadme puhastamist või hooldamist tömmake pistik vooluvõrgust välja.

Jälgige, et lapsed seadmega ei mängiks. Lämpumisohu vältimiseks ei tohi pakendimaterjali, nt plastist kotte anda laste kätte.

Iga tolmuimeja on ette nähtud tööks teatud pingega. Kontrollige, et toitepinge on sama, mis masina laadimisadapteri nimiplaadil on märgitud. Kasutage ainult sellele mudelile valmistatud originaalset laadimisadapterit.

#### Ärge kasutage kunagi tolmuimeajat:

- niisketes kohtades;
- kergsüttivate gaaside jms läheduses;
- kui korpus on silmnähtavalt kahjustatud;
- teravate esemete või vedelike puhastamiseks;
- hõõguva või jahtunud sõe, sigaretikonide jmt eemaldamiseks;
- peentolmu, nt kipsi-, betoonitolmu, jahu, külma ja kuuma tuha kõrvaldamiseks.
- Ärge jätke tolmuimeajat otsese päikesevalguse kätte.
- Vältige tolmuimeja või aku jätmist kõrge kuumuse kätte.
- Akut ei tohi osadeks lahti võtta, lühistada, asetada vastu metallpinda ega jätta kõrge kuumuse kätte.
- Ärge kunagi kasutage tolmuimeajat ilma filtriteta.
- **Ärge puudutage harjasrullit, kui puhastaja on sisse lülitatud ja harjasrull pöörleb.**

Tolmuimeja kasutamine ülalmainitud olukordades võib põhjustada tootele tõsiseid kahjustusi. Selist kahju garantii korras ei hüvitata.

Az Ergorapido porszívót csak felnőttek használhatják, kizárólag háztartási környezetben, normál takarításra. A porszívót száraz helyen tárolja. A karbantartási és javítási munkák csak hivatalos Electrolux márkaszervizben végezhetők el.

Korlátozott fizikai, mentális vagy érzékelési képességű személy (ideértve a gyermekeket is), továbbá a készülék használatában nem jártas személy a készüléket csak akkor működtesheti, ha a biztonságáért felelős személy útmutatással látta el vagy gondoskodik a felügyeletéről.

A porszívó tisztítása vagy karbantartása előtt a tápkábel csatlakozóját ki kell húzni a hálózati aljzattól.

Gyermekek a készüléket csak felügyelet mellett működteshetik, és ügyelni kell arra, hogy ne használják játékként.

A csomagolóanyagokat (például a műanyag zsákokat) gyermekektől elzárva kell tartani, mert fulladás okozhatnak.

A porszívókat meghatározott feszültségre tervezték. Kérjük, ellenőrizze, hogy a hálózati feszültség megfelel-e a töltőadapteren feltüntetett feszültségnek. A készülékhez kizárólag az eredeti töltőadaptert használja.

#### Soha ne használja a porszívót:

- nedves felületen,
- gyúlékony gázok stb. közelében,
- ha a porszívó bontása lehátóan megsérült,
- éles tárgyak vagy tárgydarabok felszívására,
- izzó vagy kialudt papárs, illetve égő cigarettavégek felszívására
- gipsztől, betonból, lisztből, forró vagy kihűlt hamuból származó finom por felszívására.
- Ne hagyja a porszívót közvetlen napsugárzásnak kitért helyen.
- Ne tegye ki a porszívót és az akkumulátort erős hőhatásnak.
- Az akkumulátort nem szabad szétszerelni, rövidre zárni, fémfelületre helyezni vagy erős hőhatásnak kitenni.
- A porszívót soha ne használja a hozzá tartozó szűrők nélkül.
- **A tisztítófunkció működése közben, amíg a forgókefe forog, soha ne próbálja megérinteni azt.**

A felsorolt esetekben a porszívó súlyosan károsodhat. Az ilyen károsodásra nem érvényes a garancia.

Putekļšūcēju Ergorapido drīkst lietot tikai pieaugušie, tas izmantojams tikai dzīvojamā telpu uzkopšanas darbiem. Putekļšūcējs ir jānovieto sausā vietā. Putekļšūcēja apkopi un remontu drīkst veikt tikai sertificēta Electrolux tehnikās apkopes centra darbinieki.

Šo ierīci nedrīkst lietot personas (tostarp bērni) ar samazinātām fiziskajām, maņu vai garīgajām spējām vai nepietiekamu pieredzi un zināšanām, ja vien tās neuzrauga vai nav ar mārijusi persona, kas atbild par viņu drošību.

Pirms ierīces tīrīšanas un apkopes kontaktdakša ir jāatvieno no elektrotīkla.

Uzraugiet, lai mazi bērni nerotaļātos ar ierīci. Lai nepieļautu smakšanas gadījumus, iepakojuma materiālu, piemēram, plastmasas maisiņus, nedrīkst dot bērniem.

Katrs putekļšūcējs ir paredzēts darbam elektrotīklā ar noteiktu spriegumu. Pārbaudiet, vai barošanas spriegums tīklā sakrīt ar spriegumu, kas norādīts uz lādētāja adaptera pamatdatu plāksnes. Izmantojiet tikai oriģinālo šim modelim paredzēto lādētāja adapteri.

#### Nekad nelietojiet putekļšūcēju:

- mitrās telpās;
- viegli uzliesmojošu gāzu u.tml. vielu tuvumā;
- ja redzamas korpusa bojājuma pazīmes;
- asu priekšmetu vai šķidrumu savāksanai;
- kvēlojošu ogļu vai izdedžu, nenodzestu izsmēķu u.tml. priekšmetu uzsūkšanai;
- sīkiem putekļiem, piemēram, apmetumam, cementam, miltiem, siltiem vai aukstiem pelniem.
- Neatstājiet putekļšūcēju tiešos saules staros.
- Nepakļaujiet putekļšūcēju vai barošanas elementu augstas temperatūras iedarbībai.
- Barošanas elementu nedrīkst izjaukt, radīt tā issavienojumu, novietot uz metāliskas virsmas vai pakļaut stipram karstumam.
- Nekad nelietojiet putekļšūcēju bez filtriem.
- **Nepieskarieties sukas rullim, kad tīrīšanas ierīce ieslēgta un sukas rullis griežas.**

Neievērojot iepriekšējos norādījumus, var izraisīt nopietnus izstrādājuma bojājumus. Garantija uz šādiem bojājumiem neattiecas.

**Hoodamis- või remonditööd**

Masinarikke või torgete korral tuleb teie Ergorapido viia Electroluxi volitatud teeninduskeskusse. Kui toitejuhe või laadija on vigastatud, peab ohu vältimiseks selle välja vahetama Electrolux või Electroluxi hoolustehnik või samaväärse väljaõppega isik.

**Klienditeave**

Electrolux ei vastuta kahjude eest, mis on põhjustatud seadme valest kasutamisest või selle muutmisest.

Selle toote valmistamisel on arvestatud keskkonnaga. Kõik taaskäideldavad plastosad on vastavalt märgistatud. Lisateavet leiate meie veebisaidilt: [www.electrolux.ee](http://www.electrolux.ee)

Kui teil on tolmumeija või kasutusjuhiste voldiku kohta ettepanekuid või küsimusi, saate need e-posti aadressil: [kodumasinad@electrolux.ee](mailto:kodumasinad@electrolux.ee)

*Külastage meie veebisaiti aadressil [www.electrolux.ee](http://www.electrolux.ee) või klienditeeninduseks helistage numbril +372 6650043.*

Tingmärk  tootel või pakendil näitab, et seda ei tohi käidelda olmejäätmena. Selle asemel tuleks toode ringlussevõtuks üle anda vastavale elektri- ja elektroonikaseadmete kogumispunktile. Selle toote õige käitluse tagamisega aitate ära hoida võimalikke kahjulikke tagajärgi keskkonnale ja inimeste tervisele, mida põhjustaks selle toote ebaõige jäätmekäitus. Rohkem teavet käesoleva toote taaskäitluse kohta saate kohalikut ametiasutusest, prügiveofirmast või kauplustest, kust toode on ostetud.

**Serviz és javítások**

Meghibásodása esetén az Ergorapido készüléket juttassa el az Electrolux hivatalos márkaszervizébe. Ha a tápkábel vagy a töltőállvány megsérült, a veszély elkerülése érdekében azt az Electrolux cégnek, a márkaszerviznek vagy hasonlóan képzett személynek kell kicserélnie azt.

**Ügyfél-tájékoztatás**

Az Electrolux nem vállal felelősséget semmilyen olyan kárral kapcsolatban, amely a készülék helytelen használatából vagy bármilyen átalakításából ered.

A termék tervezésekor és gyártásakor figyelembe vettük a környezetvédelmi szempontokat. Az összes műanyag alkatrészt elláttuk az újrahasznosítást célzó jelöléssel. Részleteket webhelyünkön, a következő címen olvashat: [www.electrolux.com](http://www.electrolux.com)

Ha bármilyen észrevételt szeretne tenni a porszívóval vagy annak használati útmutatójával kapcsolatban, kérjük, küldjön e-mailt a következő címre: [floorcare@electrolux.com](mailto:floorcare@electrolux.com)

ELECTROLUX, PROGRESS VEVŐSZOLGÁLTATÁS  
1142 Budapest, Erzsébet királyné útja 87.  
Tel.: 252-1773 Fax: 251-0533

A terméken vagy a csomagolásán lévő  jelzés arra figyelmeztet, hogy a termék nem dobható ki háztartási hulladékgyűjtőbe. Ha a termék használhatatlanná vagy fölöslegessé válik, hulladékkezelés céljából adja le olyan speciális gyűjtőhelyen, amely biztosítja az elektromos és elektronikus eszközök újrahasznosítását. A termék megfelelő hulladékkezelésével megelőzhető a környezetre és az egészségre gyakorolt olyan káros következmények kialakulása, amelyeket a nem megfelelő hulladékkezelés okozna. A termék újrahasznosításával kapcsolatban a helyi önkormányzatnál, egy hulladékkezelést végző vállalatnál, illetve a terméket árusító szaküzletben kérhet további felvilágosítást.

**Apkope un remonts**

Bojājumu gadījumā Ergorapido jānogādā oficiālā Electrolux tehniskās apkopes centra darbiniekiem. Ja ir bojāts barošanas vads vai lādētājs, tā nomaiņa jāuztiek firmai Electrolux, tās apkalpošanas pārstāvim vai personai ar līdzvērtīgu kvalifikāciju, lai tādējādi izvairītos no riska.

**Informácija patērētājiem**

Electrolux neuzņemas nekādu atbildību par bojājumiem, kas radušies nepareizas lietošanas vai tīšu bojājumu dēļ.

Šis izstrādājums veidots, ņemot vērā vides aizsardzības prasības. Visas plastmasas detaļas var nodot otrreizējai izevienu pārstrādei. Plašāku informāciju atradīsiet mūsu interneta mājaslapā: [www.electrolux.lv](http://www.electrolux.lv)

Ja jums radušies komentāri par putekļsūcēju vai lietošanas instrukciju, lūdzu, sūtiet e-pasta ziņojumu uz adresi: [klientu.centrs@electrolux.lv](mailto:klientu.centrs@electrolux.lv)

*Apmeklējiet mūsu interneta mājaslapu [www.electrolux.lv](http://www.electrolux.lv) vai zvaniet uz klientu apkalpošanas nodaļu pa tālr. 67313626.*

Simbols  uz izstrādājuma vai tā iepakojuma nozīmē, ka šis izstrādājums nav sadzīves atkritums. Tas ir jānodod atbilstošā elektriskā un elektroniskā atpūkojuma atveidēšanas iestādē savākšanas vietā. Nepareiza šādu atkritumu apsaimniekošana var izraisīt kaitējumu apkārtējai videi un cilvēku veselībai — pareizi atbrīvojoties no šī izstrādājuma, jūs palīdzat to nepieļaut. Lai saņemtu plašāku informāciju par šī izstrādājuma atveidējo pārstrādi, sazinieties ar vietējo pašvaldību, sadzīves atkritumu savākšanas dienestu vai veikalu, kurā iegādājāties šo izstrādājumu.

EN  
FR  
ESIT  
PT  
NLDE  
GR  
SVNO  
DA  
FIBG  
CS  
HRET  
HU  
LVLT  
PL  
RORU  
SR  
SKSL  
TR  
UK



**Lietuviškai****Turinys**

Išpakavimas ir surinkimas	64
Įkrovimas	65
Siurbimas	66
Ištuštinimas ir valymas	67
Ritinio šepetio, žarnos ir ratukų valymas	68
Maitinimo elementų išėmimas	69
Atsargumo priemonės	70
Informacija naudotojams	71

**Funkcijos / priedai**

1 Įjungimo / išjungimo mygtukas
2 Įjungimo / išjungimo mygtukas, rankinis blokas
3 Rankena
4 Užrakinimo varžtas
5 Atleidimo mygtukas, rankinis blokas
6 Įkrovos įrenginys, sieninis blokas.
7 Įkrovos įrenginys, grindų blokas.
8 Adapteris
9 Plonas filtras (vidinis filtras)
10 Pirminis filtras (išorinis filtras)
11 Atleidimo mygtukas, dulkių surinktuvas
12 Maitinimo elemento ekranas, ličio versija*
13 Dulkių surinktuvas
14 Dulkių siurblio dangtelis
15 Šepetys
16 Plyšių valymo antgalis
17 Ritinio šepetio atleidimo mygtukas
18 Ritinio šepetio angos dangtis
19 Ritinio šepetys
20 Mygtukas „BRUSHROLLCLEAN™ TECHNOLOGY**“
21 Priekinės antgalio lemputės
22 Įkrovos indikatorius, NiMH versija
23 Pastatymo juosta

**Polski****Spis treści**

Rozpakowywanie i montaż	64
Ładowanie	65
Odkurzanie	66
Opróżnianie i czyszczenie	67
Czyszczenie szczotki rolkowej, węża i kółek	68
Usuwanie baterii	69
Wskazówki dotyczące bezpieczeństwa	70
Informacje dla klienta	71

**Funkcje/Akcesoria**

1 Przycisk włączania/wyłączania
2 Przycisk włącz/wyłącz, jednostka ręczna
3 Uchwyt
4 Śruba blokująca
5 Przycisk zwalniający, jednostka ręczna
6 Stacja ładująca, jednostka ścienna
7 Stacja ładująca, jednostka podłogowa
8 Zasilacz
9 Filtr dokładny (wewnętrzny)
10 Filtr wstępny (zewnątrzny)
11 Przycisk zwalniający, pojemnik na kurz
12 Wyświetlacz baterii, wersja litowa*
13 Pojemnik na kurz
14 Pokrywa odkurzacza
15 Szczotka
16 Ssawka do odkurzania szczelin
17 Przycisk zwalniający szczotkę rolkową
18 Pokrywa ochronna szczotki rolkowej
19 Szczotka rolkowa
20 Przycisk BRUSHROLLCLEAN™ TECHNOLOGY*
21 Przednie oświetlenie ssawki
22 Wskaźnik ładowania, wersja NiMH
23 Pasek podtrzymujący

**Română****Cuprins**

Dezambalare și asamblare	64
Încărcarea	65
Aspirarea	66
Golirea și curățarea	67
Curățarea ruloului cu perie, a furtunului și a roților	68
Îndepărtarea bateriilor	69
Precauții de siguranță	70
Informații pentru clienți	71

**Funcții/Accesorii**

1 Buton pornit/oprit
2 Buton PORNIRE - OPRIRE, unitate portabilă
3 Mâner
4 Șurub de blocare
5 Buton de eliberare, unitate portabilă
6 Unitate de încărcare, suport de perete
7 Unitate de încărcare, suport de podea
8 Adaptor
9 Filtru fin (filtru interior)
10 Prefiltru (filtru exterior)
11 Buton de eliberare, container pentru praf
12 Afișaj baterie, versiunea pe bază de litiu*
13 Container de praf
14 Capac aspirator
15 Perie
16 Duză pentru spații înguste
17 Buton detașare turbo perie
18 Capac siguranta turbo perie
19 Turbo perie
20 Buton BRUSHROLLCLEAN™ TECHNOLOGY*
21 Lămpi frontale duză
22 Indicator de încărcare, versiunea NiMH
23 Bandă parcare

EN  
FR  
ESIT  
PT  
NLDE  
GR  
SVNO  
DA  
FIBG  
CS  
HRET  
HU  
LVLT  
PL  
RORU  
SR  
SKSL  
TR  
UK

\*Tinka tik kai kuriems modeliams

\*Tylko niektóre modele

\*Disponibil numai pentru unele modele

## Išpakavimas ir surinkimas / Rozpakowywanie i montaż / Dezambalare și asamblare

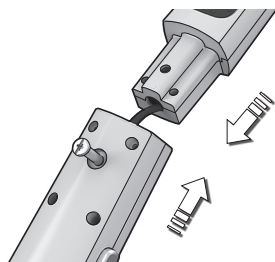

1. Patikrinkite, ar dėžėje yra visos dalys. Pritvirtinkite rankeną atsargiai įkišdami ją į apatinį pagrindinį korpusą. Įsitikinkite, kad laidas neužspaustas.

1. Sprawdź, czy wszystkie części znajdują się w pudełku. Ostrożnie wsuń uchwyt do obudowy dolnej części odkurzacza. Sprawdź, czy kabel nie został zablokowany.

1. Verificați ca toate componentele să fie în cutie. Montați mânerul introducându-l cu atenție în partea inferioară a corpului. Cablul nu trebuie să se blocheze.



2. Pritvirtinkite rankeną priverždami užrakinimo varžtą. Naudokite atsuktuvą arba monetą.

2. Przykręć śrubę dostarczoną razem z odkurzaczem, aby umocować uchwyt. W tym celu użyj śrubokręta lub monety.

2. Fixați mânerul strângând șurubul de blocare furnizat. Folosiți o șurubelniță sau o monedă.

## Įkrovos įrenginys / Stacija lādūjāca / Unitatea de încărcare

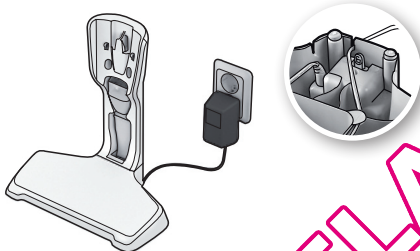

1. Padėkite įkrovos įrenginį kuo toliau nuo aukštos temperatūros, vandens šaltinio ir tiesioginių saulės spindulių. Įkiškite adapterį į pagrindinį įzdą ir sujunkite jį su įkrovos įrenginiu.

1. Umieść stację ładującą z dala od źródeł ciepła, bezpośrednich promieni słonecznych oraz wilgoci. Włóż zasilacz do gniazda zasilania i podłącz go do stacji ładującej.

1. Amplasați unitatea de încărcare la distanță de surse de căldură, de acțiunea directă a soarelui sau de locuri umede. Introduceți adaptorul în priză și conectați-l la unitatea de încărcare.

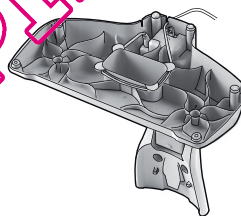

2. Įkrovos įrenginio apačioje yra tuštuma, kurioje galima susukti nenaudojamą laidą.

2. Na spodzie stacji ładującej jest miejsce gdzie można zwinąć nadmiar przewodu.

2. În partea inferioară a unității de încărcare este un spațiu gol unde se poate înfășura cablul neutilizat.

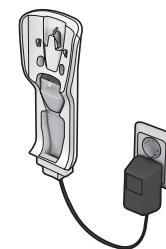

3. Sieninis blokas gali būti montuojamas ir ant sienos. Atskirkite jį nuo grindų bloko. Visada įsitikinkite, kad siena atlaikys „Ergorapido“ svorį.

3. Jednostkę ścienną można zamontować na ścianie. Oddziel ją od jednostki podłogowej. Należy zawsze upewnić się, że ściana wytrzyma ciężar odkurzacza Ergorapido.

3. Suportul de perete poate fi montat, de asemenea, pe un perete. Separați unitatea de perete de pe suportul de podea. Trebuie verificat întotdeauna dacă peretele rezistă la greutatea aspiratorului Ergorapido.

## Įkrovimas / Ładowanie / Încărcarea

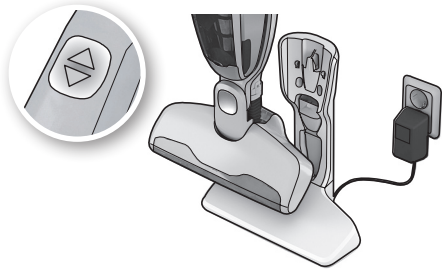

1. „Ergorapido“. Kai „Ergorapido“ bus tinkamai įstatytas į įkrovos įrenginį, iškart įsijungs indikatoriaus lemputė. Įrenginiui visiškai įsikrovus, LED degs kelias sekundes per minutę.

1. **Ergorapido:** Lampka wskaźnika zapali się po prawidłowym umieszczeniu Ergorapido w stacji ładującej. Po pełnym naładowaniu dioda LED będzie włączać się co minutę na kilka sekund.

1. **Ergorapido:** Indicatorul luminos se aprinde de îndată ce aspiratorul Ergorapido este poziționat corect în unitatea de încărcare. Atunci când este complet încărcat, LED-ul se aprinde doar câteva secunde, la interval de un minut.

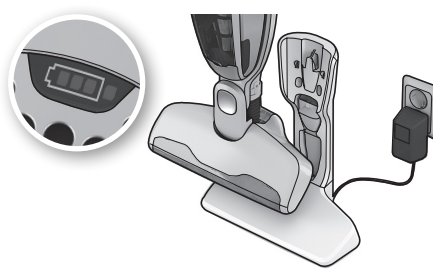

2. „Ergorapido Plus“. Kai tinkamai į įkrovos įrenginį įdėtas aparatas krausis, viena po kitos įsijungs maitinimo elemento galios ekrano lemputės.

2. **Ergorapido Plus:** Po prawidłowym umieszczeniu urządzenia w stacji ładującej lampki wyświetlacza ładowania będą zapalać się kolejno podczas ładowania.

2. **Ergorapido Plus:** Lămpile indicatoare ale capacității bateriei se aprind consecutiv pe măsura ce aparatul se încarcă, după ce aspiratorul Ergorapido a fost poziționat corect în unitatea de încărcare.

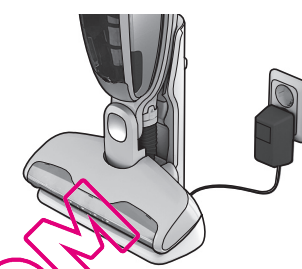

3. **Visiškai įkrovus įrenginį** ir norint naudoti jį visu galimumu, reikia krauti apie 16 valandų (4 valandas, jei naudojamas „Ergorapido Plus“). „Ergorapido“ reikia palikti krauti, kai jis nenaudojamas, kad būtų užtikrintas maitinimo elemento efektyvumas.

4. **W przypadku całkowitego rozładowania baterii** konieczne jest ładowanie baterii przez około 16 godzin (4 godziny dla Ergorapido Plus) w celu uzyskania maksymalnego poziomu naładowania. Pozostawiaj nieużywany odkurzacz Ergorapido w stacji ładującej, aby zachować sprawność baterii.

3. **Când este complet descărcat**, este nevoie de aproximativ 16 ore de încărcare pentru restabilirea întregii capacități a bateriei (4 ore pentru Ergorapido Plus). Lăsați aspiratorul Ergorapido la încărcat atunci când nu este utilizat, pentru a menține performanțele bateriei.

## Maitinimo elemento galios ekranas\* / Wyświetlacz ładowania baterii\* / Afișaj capacităte baterie\*



1. 3 mėlynos lemputės: maitinimo elemento galia viršija 75 %  
2 mėlynos lemputės: maitinimo elemento galia 75–25 %  
1 mėlyna lemputė: maitinimo elemento galia nesiekia 25 %  
1 mėlyna mirksinti lemputė – maitinimo elementas tuščias

1. 3 niebieskie światelka: naładowanie baterii >75%  
2 niebieskie światelka: naładowanie baterii 75-25%  
1 niebieskie światelko: naładowanie baterii <25%  
1 migająca, niebieskie światelko: bateria rozładowana

1. 3 lămpi indicatoare albastre: capacitate baterie >75%  
2 lămpi indicatoare albastre: capacitate baterie 75-25%  
1 lămpă indicatoare albastră: capacitate baterie <25%  
1 lămpă intermitentă albastră: capacitate baterie - baterie descărcată

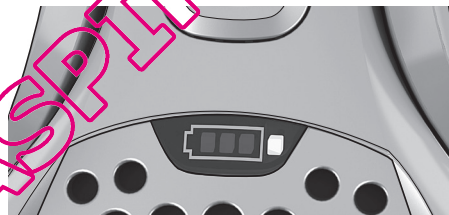

2. **Jei dega raudona lemputė** Įrenginys per daug įkaitęs. Išvalykite filtrus, ritininį šepetį, žarną ir įjunkite krauti.  
3 **Jei mirksi raudona lemputė** – variklis perkaito. Nuvalykite ritininį šepetį.

2. **Jeśli pali się czerwone światelko:** Urządzenie jest zbyt gorące. Oczyść filtry, rolkę szczotkową i wąż, a następnie podłącz do ładowania.  
3 **Jeśli miga czerwone światelko,** silnik jest przeciążony. Oczyść rolkę szczotkową.

2. **Dacă se aprinde o lampă indicatoare roșie:** Unitatea este supraîncălzită. Curățați filtrele, ruloul cu perii, furtunul și continuați utilizarea.  
3 **Dacă se aprinde o lampă roșie intermitentă,** motorul este supraîncărcat. Curățați turbo perie.



4. **Visiškai įkrovus įrenginį** LED\* išsijungs ir įrenginys veiks budėjimo režimu, taigi bus mažesnės energijos sąnaudos, tada LED mirksės vieną kartą per minutę.  
5. **Jeigu mirkčioja raudona ir mėlyna kontrolinės lemputės:** žr. 9 puslapį.  
4. **Po pełnym naładowaniu** diody LED\* zgasną, co oznacza przejście do trybu oczekiwania = znacznie niższe zużycie energii, sygnalizowane jednym mignięciem na minutę.  
5. **Jeżeli miga czerwona i niebieska kontrolka:** patrz strona 9.  
4. **Atunci când unitatea este complet încărcată** LED-urile\* se sting și comută pe modul standby = consum redus de energie, indicat prin aprindere intermitentă la interval de un minut.  
5. **Dacă indicatorul luminos roșu și cel albastru se aprind intermitent:** consultați pagina 9.

\*„Ergorapido Plus“

\*Ergorapido Plus

\*Ergorapido Plus

EN  
FR  
ESIT  
PT  
NLDE  
GR  
SVNO  
DA  
FIBG  
CS  
HRET  
HU  
LVLT  
PL  
RORU  
SR  
SKSL  
TR  
UK

## Grindų ir kilimų siurbimas / Odkurzenie podłóg i dywanów / Aspirarea pardoselilor și a covoarelor

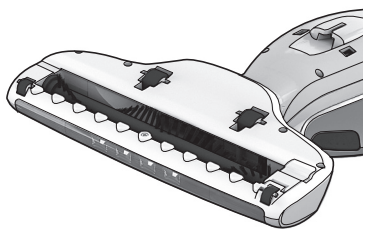

1. Kad siurbliu nesubraižytumėte minkštų grindų, turite reguliariai tikrinti, ar antgalio ratai ir ritininis šepetys yra švarūs.

1. Aby uniknąć porysowania delikatnych podłóg, należy regularnie sprawdzać czy szczotka rolkowa oraz kółka ssawki są czyste.

1. Trebuie verificat periodic ca roțile duzelor și turbo peria să fie curate pentru a evita zgărierea pardoselilor delicate.

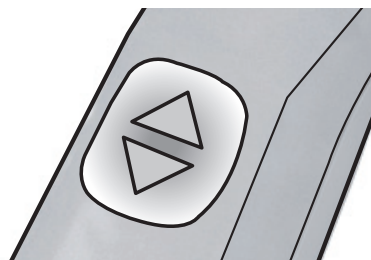

2. Įjunkite „Ergorapido“ paspausdami įjungimo / išjungimo mygtuką.

2. Uruchom Ergorapido, naciskając przycisk włączania/wyłączania u dołu:

2. Porniți aspiratorul Ergorapido, apăsând butonul pornit/oprit în jos:



3. Norėgulėjet laudas līmeni, piespiežot ieslēgšanas/ izslēgšanas taustiņa apakšējo daļu.

3. Dostosować poziom mocy, naciskając dolną część przycisku wł./wył.

3. Reglați nivelul puterii apăsând pe partea inferioară a butonului de pornit/oprit.

## Baldų, automobilių sėdynių ir t. t. siurbimas. / Odkurzenie mebli, siedzeń samochodowych itp. / Aspirarea mobilei, a scaunelor auto etc.

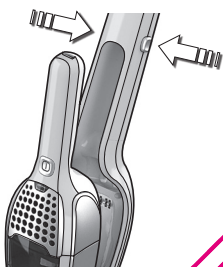

1. Nuimkite rankeną paspausdami aleidimo mygtukus. Plyšiams valyti skirtas antgalis ir mažas šepetys laikomi įkrovos įrenginyje.

1. Wymij jednostkę ręczną, naciskając przyciski zwalniające. Ssawka do szczelini i mała szczotka znajdując się w stacji ładującej.

1. Îndepărtați unitatea portabilă, apăsând butoanele de detașare. Duza pentru spații înguste și peria mică sunt amplasate în unitatea de încărcare.

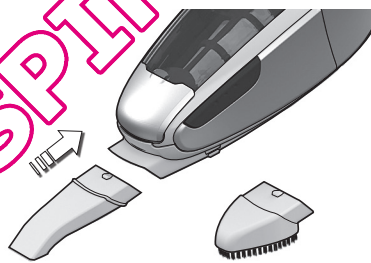

2. Įstatykite plyšių valymo antgalį, jei norite išvalyti sunkiai pasiekiamas vietas, arba pritvirtinkite dulkių valymo šepetį.

2. Podłącz ssawkę do szczelini, aby oczyścić trudno osiągalne miejsca, lub szczotkę, jeśli chcesz usunąć kurz.

2. Montați la aspirator duza pentru spații înguste pentru a facilita curățarea spațiilor greu accesibile, sau atașați peria de praf.



3. Iedarbiniet/apstādiniet rokas bloku, piespiežot starta taustiņu.

3. Włączyć/wyłączyć odkurzacza, naciskając przycisk start

3. Pentru start/stop la unitatea de mână apăsați pe butonul de start



## Ištuštinimas ir valymas / Opróżnianie i czyszczenie / Golirea și curățarea

„Ergorapido“ dulkių surinktuvą reikia nuolat ištuštinti, be to, dulkių surinktuvą bei filtrus reikia nuolat valyti, norint užtikrinti didelę siurbimo galią.

Neplaukite dulkių surinktuvo ar filtrų indaplovėje.

Pojemnik na kurz odkurzacza Ergorapido należy regularnie opróżniać. Ponadto w celu zapewnienia największej siły ssania należy czyścić zarówno pojemnik na kurz jak i filtry.

Pojemników na kurz ani filtrów nie wolno myć w zmywarce do naczyń.

Containerul de praf al aspiratorului Ergorapido trebuie golit periodic iar containerul de praf și filtrele trebuie curățate pentru a menține puterea ridicată de aspirare.

Nu spălați niciodată containerele de praf sau filtrele într-o mașină de spălat vase.

2. Pentru start/stop la unitatea de mână apăsați pe butonul de start

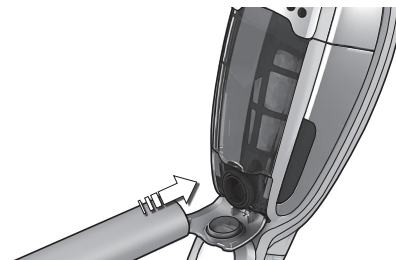

**1. Greitas dulkių surinktuvo ištuštinimas.** Nuimkite dulkių siurblio dangtelį. Išvalykite dulkių surinktuvą įstatydami kito dulkių siurblio žarną į angą.

**1. Szybkie opróżnianie pojemnika na kurz.** Otwórz pokrywę odkurzacza. Oczyszć pojemnik na kurz, umieszczając rurę innego odkurzacza w otwartym pojemniku.

**1. Golirea rapidă a containerului de praf.** Deschideți capacul aspiratorului. Curățați containerul de praf amplasând furculița unui alt aspirator deasupra orificiului de aspirare.



**2. Dulkių surinktuvo ištuštinimas.** Išimkite filtrus, juos umi išpilkite į šiukšliadėžę. Vėl įdėkite filtrus ir atgal įstatykite dulkių surinktuvą.

**2. Opróżnianie pojemnika na kurz.** Wyjmij filtry i wyrzuć zawartość pojemnika do kosza na śmieci. Zainstaluj ponownie filtry i wciśnij pojemnik na kurz na miejsce, tak aby usłyszeć kliknięcie.

**2. Golirea containerului de praf.** Îndepărtați filtrele, goliiți conținutul acestora într-un recipient pentru praf. Montați la loc filtrele și fixați containerul de praf înapoi în aspirator.



**3. Greitas plono filtro valymas.** (Rekomenduojamas kaskart valant). Atleiskite dulkių surinktuvą, patraukite / atleiskite spyruoklę 5-6 kartus, kad išjudintumėte dulkes.

**3. Szybkie czyszczenie filtra dokładnego.** (Zalecane po każdym sprzątaniu). Wyjmij pojemnik na kurz, a następnie pociągnij i puść sprężynę 5-6 razy, aby pozbyć się kurzu.

**3. Curățarea rapidă a filtrului fin.** (Recomandată după fiecare curățare). Eliberați containerul de praf, trageți/eliberați arcul de 5-6 ori pentru a scutura praful depus.



**4a. Dulkių surinktuvo ir filtrų valymas.** (Rekomenduojamas kas 5 valymą). Atlaisvinkite dulkių surinktuvą, išimkite abu filtrus paspausdami atleidimo mygtukus.

**4a. Czyszczenie pojemnika na kurz i filtrów.** (Zalecane po co piątym sprzątaniu). Zwolnij pojemnik na kurz i wyjmij obydwa filtry, naciskając przyciski zwalniające.

**4a. Curățarea containerului de praf și a filtrelor.** (Recomandată o dată la 5 operațiuni de curățare). Eliberați containerul de praf, îndepărtați ambele filtre apăsând butoanele de detașare.



**4b. Atskirkite abu filtrus.** Dulkių surinktuvą ir filtrus galima išvalyti juos pakračius ar praplauti drungnu vandeniu (niekada neplauti indaplovėje). Visos dalys turi būti sausas prieš jas surenkant atvirkštine tvarka.

**4b. Rozdziel filtry.** Pojemnik na kurz i filtry można oczyścić przez potrząsanie lub przez przemycie ciepłą wodą (nigdy w zmywarce). Wszystkie części muszą być suche przed zamontowaniem ich ponownie, w odwrotnej kolejności.

**4b. Separati cele două filtre.** Containerul de praf și filtrele pot fi scuturate până la curățare sau pot fi clătite în apă caldă (niciodată în mașina de spălat vase). Toate piesele trebuie să fie uscate înainte de a fi montate la loc, în ordine inversă.

EN  
FR  
ES

IT  
PT  
NL

DE  
GR  
SV

NO  
DA  
FI

BG  
CS  
HR

ET  
HU  
LV

LT  
PL  
RO

RU  
SR  
SK

SL  
TR  
UK

Ritininio šepčio valymas naudojant funkciją „BRUSHROLLCLEAN™ TECHNOLOGY“\* / Czyszczenie rolki szczotki przy użyciu funkcji BRUSHROLLCLEAN™ TECHNOLOGY\* / Curățarea periei rolă cu funcția BRUSHROLLCLEAN™ TECHNOLOGY\*

Jeigu dėl kokių nors priežasčių ritininis šepetys, žarna ir ratukai būtų užblokuoti arba užkimšti, juos gali prireikti išvalyti.

Kai kuriuose „Ergorapido“ modeliuose įrengta technologija „BRUSHROLLCLEAN™ TECHNOLOGY“ – šepčio valymo funkcija, kuri padeda lengvai išvalyti šepetį. Atkreipkite dėmesį, kad funkcija „BRUSHROLLCLEAN™ TECHNOLOGY“ gali nepajėgti pašalinti ritininiame šepetyje įstrigusių tvirtų siūlų, laidų arba storų kilimų pluoštų.

Šią funkciją rekomenduojama naudoti kartą per savaitę. Norėdami pasiekti geriausią rezultatą, naudokite funkciją „BRUSHROLLCLEAN™ TECHNOLOGY“, kai „Ergorapido“ yra visiškai įkrautas.

W przypadku zablokowania lub zakleszczenia się rolki szczotki, węża lub kółek urządzenia może być konieczne ich wyczyszczenie.

Niektóre modele odkurzacza Ergorapido są wyposażone w funkcję BRUSHROLLCLEAN™ TECHNOLOGY, umożliwiającą łatwe wyczyszczenie szczotki. Należy pamiętać, że funkcja BRUSHROLLCLEAN™ TECHNOLOGY może nie być w stanie usunąć grubych nici, przewodów lub grubych włókien dywanu zaplątanych w rolkę szczotki.

Zaleca się korzystanie z tej funkcji raz w tygodniu. Aby uzyskać najlepsze efekty czyszczenia za pomocą funkcji BRUSHROLLCLEAN™ TECHNOLOGY, odkurzacz Ergorapido powinien być w pełni naładowany.

Este posibil ca peria rolă, furtunul și rolele să necesite curățare dacă se blochează indiferent de motiv. Anumite modele Ergorapido sunt dotate cu tehnologia BRUSHROLLCLEAN™ TECHNOLOGY, o funcție de curățare a periei care ajută la menținerea acesteia curate cu ușurință. Rețineți că este posibil ca funcția BRUSHROLLCLEAN™ TECHNOLOGY să nu poată elimina firele sau fibrele de covor groase ce au fost reținute de rola perie.

Se recomandă utilizarea acestei funcții o dată pe săptămână. Pentru rezultate optime utilizați funcția BRUSHROLLCLEAN™ TECHNOLOGY când Ergorapido este complet încărcat.

\*Tinka tik kai kuriems modeliams

\*Tylko niektóre modele

\*Disponibil numai pentru unele modele

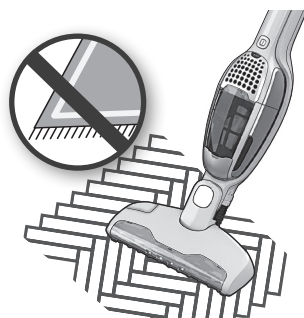

1. Dulkių siurblys būtina turi būti įjungtas ir pastatytas ant tvirto, lygaus paviršiaus. Nenaudokite funkcijos „BRUSHROLLCLEAN™ TECHNOLOGY“ ant tankių ilgaplauščių kilimų arba ilgo plauko kilimėlių.

1. Upewnić się, że odkurzacz jest włączony i ustawiony na równej, twardej powierzchni. Nie używać funkcji BRUSHROLLCLEAN™ TECHNOLOGY na grubych dywanach lub wykładzinach z długim włosiem.

1. Aspiratorul trebuie să fie activat și așezat pe o suprafață fermă și uniformă. Nu utilizați funcția BRUSHROLLCLEAN™ TECHNOLOGY pe mochetă adâncă sau pe covoare cu fibră lungă.



2. Įjungę dulkių siurbį, paspauskite mygtuką „BRUSHROLLCLEAN™ TECHNOLOGY“ koja. Palaikykite nuspaudę maždaug 5 sekundes arba tol, kol bus pašalinti visi nešvarumai ir plaukai. Atleiskite mygtuką. Šios proceso metu kils šaižus triukšmas: tai normalu.

2. Włączyć odkurzacz i nacisnąć przycisk BRUSHROLLCLEAN™ TECHNOLOGY stopą. Przytrzymać przez ok. 5 sekund, aż do usunięcia wszystkich zanieczyszczeń i włosów. Zwolnić przycisk. Procesowi temu towarzyszy zwiększony hałas – jest to normalne zjawisko.

2. Cu aspiratorul pornit, apăsați cu piciorul butonul BRUSHROLLCLEAN™ TECHNOLOGY. Mențineți-l apăsat circa 5 secunde sau până când toată murdăria și părul au fost eliminate. Eliberați butonul. Va exista un zgomot de tăiere pe durata acestui proces. Acest lucru este normal.

Ritininio šepėčio valymas naudojant funkciją „BRUSHROLLCLEAN™ TECHNOLOGY“\* / Czyszczenie rolki szczotki przy użyciu funkcji BRUSHROLLCLEAN™ TECHNOLOGY\* / Curățarea periei rolă cu funcția BRUSHROLLCLEAN™ TECHNOLOGY\*

Funkcija „BRUSHROLLCLEAN™ TECHNOLOGY“ turi apsaugą nuo perkaitimo. Ji išjungs ritininį šepetį, jeigu per vieną įkrovimo laikotarpį funkcija „BRUSHROLLCLEAN™ TECHNOLOGY“ bus naudojama ilgiau nei 30 sekundžių (be perstojo arba su pertrūkiais).

Funkcija BRUSHROLLCLEAN™ TECHNOLOGY posiada zabezpieczenie przed przegrzaniem. Powoduje ona wyłączenie rolki szczotki, jeżeli funkcja BRUSHROLLCLEAN™ TECHNOLOGY działa dłużej niż 30 sekund (nieprzerwanie lub z przerwami) w ramach jednego cyklu rozładowania.

Funcția BRUSHROLLCLEAN™ TECHNOLOGY este prevăzută cu protecție la supraîncălzire. Aceasta va dezactiva rola perie dacă funcția BRUSHROLLCLEAN™ TECHNOLOGY a fost activă mai mult de 30 de secunde (constant sau intermitent) într-o singură perioadă de descărcare.

**1. Ergorapido plus:**

Jeigu laikant nuspaudus mygtuką „BRUSHROLLCLEAN™ TECHNOLOGY“ šepėtys sustoja ir nebesisuka, antgalio priekinės lemputės išsijungia, o akumulatoriaus kontrolinė lemputė mirkčioja raudonai bei mėlynai, atleiskite mygtuką „BRUSHROLLCLEAN™ TECHNOLOGY“.

**1. Ergorapido plus :**

Jeżeli przy wciśniętym przycisku BRUSHROLLCLEAN™ TECHNOLOGY szczotka przestanie się obracać, oświetlenie z przodu końcówki ssącej zgaśnie, a kontrolka akumulatora zacznie migać na czerwono i niebiesko, należy zwolnić przycisk BRUSHROLLCLEAN™ TECHNOLOGY.

**1. Ergorapido plus:**

Dacă, în timpul apăsării butonului BRUSHROLLCLEAN™ TECHNOLOGY peria își oprește rotația, indicatoarele luminoase frontale ale duzei se sting, iar indicatorul aferent bateriei se aprinde intermitent roșu și albastru, eliberați butonul BRUSHROLLCLEAN™ TECHNOLOGY.

**2. Ergorapido:**

Jeigu laikant nuspaudus mygtuką „BRUSHROLLCLEAN™ TECHNOLOGY“ šepėtys sustoja bei nebesisuka ir išsijungia antgalio priekinės lemputės, atleiskite mygtuką „BRUSHROLLCLEAN™ TECHNOLOGY“.

**2. Ergorapido :**

Jeżeli przy wciśniętym przycisku BRUSHROLLCLEAN™ TECHNOLOGY szczotka przestanie się obracać, a oświetlenie z przodu końcówki ssącej zgaśnie, należy zwolnić przycisk BRUSHROLLCLEAN™ TECHNOLOGY.

**2. Ergorapido:**

Dacă, în timpul apăsării butonului BRUSHROLLCLEAN™ TECHNOLOGY peria își oprește rotația iar indicatoarele luminoase frontale ale duzei se sting, eliberați butonul BRUSHROLLCLEAN™ TECHNOLOGY.

Atleidus mygtuką, šepėtys vėl sukasi ir vėl užsidega antgalio priekinės lemputės. Galite toliau įprastai siurbti dulkių siurbliu „Ergorapido“. Funkcija „BRUSHROLLCLEAN™ TECHNOLOGY“ liks išjungta. Norint atlaisyti funkciją, „Ergorapido“ privaloma bent 10 minučių be perstojo krauti įkrovimo stovė.

Po zwolnieniu przycisku szczotka będzie się obracać, a oświetlenie z przodu końcówki ssącej ponownie zacznie świecić. Można wówczas kontynuować odkurzanie za pomocą odkurzacza Ergorapido. Funkcja BRUSHROLLCLEAN™ TECHNOLOGY pozostanie wyłączona. W celu zresetowania odkurzacz Ergorapido należy ładować nieprzerwanie w stacji dokującej przez co najmniej 10 minut.

La eliberarea butonului, peria își reia rotația, iar indicatoarele luminoase frontale ale duzei se reaprind. Puteți continua să utilizați Ergorapido în modul obișnuit. Funcția BRUSHROLLCLEAN™ TECHNOLOGY va rămâne inactivă. Pentru resetarea funcției, Ergorapido trebuie încărcat continuu minimum 10 minute pe suportul de încărcare.

\*Tinka tik kai kuriems modeliams

\*Tylko niektóre modele

\*Disponibil numai pentru unele modele

EN  
FR  
ES

IT  
PT  
NL

DE  
GR  
SV

NO  
DA  
FI

BG  
CS  
HR

ET  
HU  
LV

LT  
PL  
RO

RU  
SR  
SK

SL  
TR  
UK

## Ritininio šepčio valymas / Czyszczenie szczotki rolkowej / Curățarea turbo periei

Norint pašalinti storesnius siūlus arba laidus, taip pat ir modeliuose, kuriuose nėra funkcijos „BRUSHROLLCLEAN™ TECHNOLOGY“, šepetį reikia valyti vadovaujantis toliau pateiktais nurodymais.

W celu usunięcia grubszych włókien lub zanieczyszczeń, również w modelach niewyposażonych w funkcję BRUSHROLLCLEAN™ TECHNOLOGY, należy oczyścić szczotkę zgodnie z poniższymi wskazówkami.

Pentru îndepărtarea firelor sau fibrelor mai groase precum și în cazul modelelor care nu sunt echipate cu BRUSHROLLCLEAN™ TECHNOLOGY, peria trebuie curățată conform instrucțiunilor de mai jos.

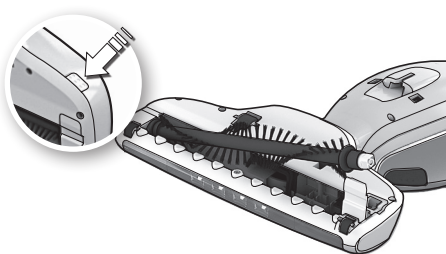

**1. Pirmiausia išjunkite „Ergorapido“.** Paspauskite ritininio šepčio atlaisvinimo mygtuką. Pamažu atsilaisvinus angos dangčiui, galima išimti ritininį šepetį.

**1. Najpierw wyłącz odkurzacz Ergorapido.** Naciśnij przycisk zwalnający szczotkę rolkową. Pokrywa zostanie nieco poluzowana, umożliwiając wyjęcie szczotki rolkowej.

**1. Mai întâi opriți aspiratorul Ergorapido.** Apăsati butonul de detașare a turbo periei. Capacul se va desface ușor, putându-se scoate turbo peria.

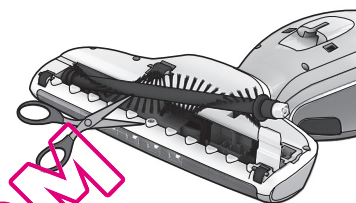

**2. Išimkite ritininį šepetį ir jį išvalykite.** Atsargiai išimkite daiktą pašalinkite siūlus. Vėl įdėkite ritininį šepetį ir užtikrinkite, kad jis galėtų laisvai sukintis. Uždenkite angos dangtelį.

**2. Wyciągnij szczotkę rolkową i wyczyść ją.** Usuń włosy lub włókna za pomocą ostrego przedmiotu. Zamontuj szczotkę z powrotem i upewnij się, że może się swobodnie obracać. Zamknij pokrywę.

**2. Ridicati turbo peria si curatati-o.** Utilizați un obiect ascuțit pentru a îndepărta firele. Montați la loc turbo peria, asigurându-vă că se poate roti liber. Închideți capacul.

## Žarnos ir ratukų valymas / Czyszczenie węża i kółek / Curățarea furtunului și a roților

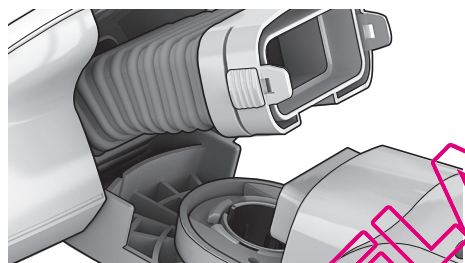

**1. Atlaisvinkite fiksatorių ir iš įtaiso ištraukite žarną.** Pašalinkite bet kokias atliekas. Įdėkite žarną atgal į įtaisą ir užfiksuokite ją fiksačionimi.

**1. Zwolnij zatraski i wyciągnij wąż ze złącza.** Usuń zanieczyszczenia. Podłącz wąż i zamocuj go zatraskami.

**1. Desfaceți elementul de prindere și trageți furtunul din dispozitivul de fixare.** Îndepărtați impuritățile. Așezați furtunul înapoi în dispozitivul de fixare și blocați-l, folosind elementul de prindere.

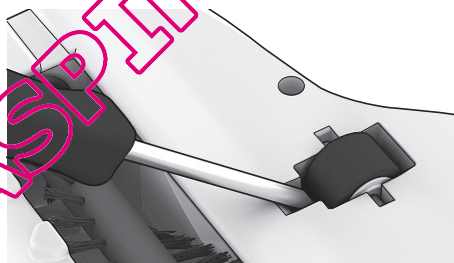

**2. Jei reikia nuvalyti ratukus, atsargiai nuimkite juos naudodami mažą atsuktuvą.**

**2. Jeśli kółka również wymagają oczyszczenia, usuń je ostrożnie za pomocą niewielkiego śrubokręta.**

**2. Dacă roțile trebuie curățate, îndepărtați-le cu grijă utilizând o șurubelniță mică.**



**3. Išimkite į ratukų velenus įsivėlusius daiktus.** Vėl pritvirtinkite ratus įdėdami juos į jiems skirtus takelius.

**3. Usuń obiekty, które mogą blokować osie kółek.** Zamontuj kółka z powrotem, wciskając je w odpowiednie rowki.

**3. Îndepărtați obiectele care s-au blocat în axul roților.** Montați la loc roțile, apăsându-le pentru a se fixa pe șine.

## Maitinimo elementų išėmimas / Usuwanie baterii / Scoaterea bateriilor

Netinkamas maitinimo elementų naudojimas gali kelti pavojų. Į perdirbimo įstaigą pristatykite visą rankinį įrenginį. Maitinimo elementus reikia išimti iš prietaiso prieš jį išardant arba perdirbant. Panaudotų maitinimo elementų negalima išmesti su kitomis buitinėmis atliekomis.

Niewłaściwe obchodzenie się z bateriami może być niebezpieczne. Zwróć całą jednostkę ręczną do punktu przetwarzania odpadów. Przed wyrzuceniem lub utylizacją odkurzacza należy usunąć baterie. Zużytych baterii nigdy nie wolno wyrzucać ze zwykłymi odpadami domowymi.

Manipularea necorespunzătoare a bateriilor poate fi periculoasă. Presați unitatea portabilă completă la un centru de reciclare. Bateriile trebuie îndepărtate din aparat înainte ca acesta să fie aruncat sau reciclat. Nu aruncați niciodată bateriile uzate împreună cu deșeurile menajere.

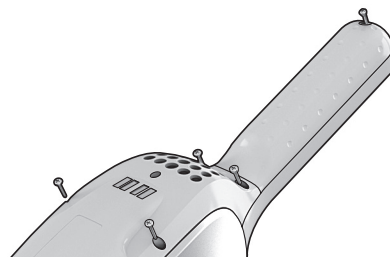

1. Prieš išimdami maitinimo elementus visiškai juos iškraukite. Išimant maitinimo elementus „Ergorapido“ įrenginyje neturi būti įkrovos. Atsukite varžtus. Atsargiai pakelkite dangtį.

1. Baterie należy całkowicie rozładować przed usunięciem. Podczas wyjmowania baterii odkurzacz Ergorapido musi być odłączony od stacji ładującej. Odkręć śruby. Delikatnie podnieś pokrywę baterii.

1. Înainte de a fi îndepărtate, bateriile trebuie să fie întotdeauna descărcate complet. Aspiratorul Ergorapido trebuie să fie deconectat de la unitatea de încărcare în timp ce îndepărtați bateriile. Desfaceți șuruburile. Ridicați capacul cu atenție.

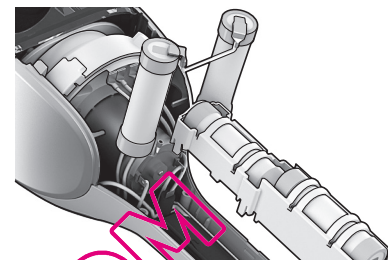

2. Atjunkite sujungimo laidus, išimkite maitinimo elementus. Uždėkite juosta ant matomų metalinių vietų. Įdėkite maitinimo elementus į tinkamą pakuočę.

2. Przetnij kable połączeniowe, usuń baterie, zaklej widoczne powierzchnie metalowe taśmą. Odpowiednio zapakuj baterie.

2. Decuplați cablurile de conectare, îndepărtați bateriile, protejați zonele metalice vizibile cu o bandă izolatoare. Depozitați bateriile în ambalaje adecvate.

QUELASPIRAEURO.COM

EN  
FR  
ESIT  
PT  
NLDE  
GR  
SVNO  
DA  
FIBG  
CS  
HRET  
HU  
LVLT  
PL  
RORU  
SR  
SKSL  
TR  
UK

Dulkių siurblių „Ergorapido“ gali naudoti tik suaugusieji ir tik įprastai namų dulkešms siurbti. Siurblių laikykite tik sausoje vietoje. Visą siurblio techninę priežiūrą ir remontą turi atlikti tik įgaliotojo „Electrolux“ techninės priežiūros centro darbuotojai.

Šis prietaisas neskirtas sutrikusių fizinių, jutimo ar protinių galimybių asmenims (taip pat vaikams) arba asmenims, neturintiems žinių ir patirties, nebent už jų saugumą atsakingas asmuo juos prižiūri arba parodo, kaip prietaisą naudoti.

Ištraukite kištuką iš elektros lizdo prieš valydamis arba taisydamis prietaisą.

Būtina užtikrinti, kad vaikai nežaistų su prietaisu. Pakavimo medžiagos, pvz., plastikiniai maišeliai, neturi būti pasiekiami vaikams, kad būtų išvengta uždusimo atveju.

Kiekvienas dulkių siurblys pagamintas tam tikrai įtampai. Patikrinkite, ar jūsų tiekiamą įtampą atitinka pateiktą duomenų lentelėje, esančioje ant įkrovimo adapterio. Naudokite tik originalų šiam modeliui pagamintą įkrovimo adapterį.

#### Dulkių siurbliu niekada nesiurbkite:

- drėgnose vietose;
- šalia degių dujų ar pan.;
- kai esama aiškių korpuso pažeidimų;
- aštrių daiktų arba skysčių;
- karšto arba šalto šlako, rusenančių nuorūkių ir pan.;
- smulkių dulkių, pvz., tinko, betono, miltų, karštų ar šaltų pelenų;
- nepalikite dulkių siurblio tiesioginiuose saulės spinduliuose;
- venkite dulkių siurblių ar maitinimo elementą laikyti prie aukštos temperatūros šaltinio;
- elemento negalima išmontuoti, padaryti trumpąjį jungimą, padėti priešais metalinį paviršių ar prie aukštos temperatūros šaltinio;
- niekada nenaudokite siurblio be filtrų.
- **Nebandykite liesti ritininio šepetio, kai dulkių siurblys yra įjungtas ir ritininis šepetys sukasi.**

Naudojant dulkių siurblių tokiomis sąlygomis, gaminių galima labai sugadinti. Tokiam gedimui garantija netaikoma.

Odkurzacz Ergorapido powinien być używany tylko przez osoby dorosłe i tylko do odkurzania w warunkach domowych. Odkurzacz należy przechowywać w suchym miejscu. Serwis i naprawy mogą być wykonywane wyłącznie w autoryzowanym centrum serwisowym firmy Electrolux.

Urządzenia nie powinny obsługiwać osoby (w tym dzieci) z zaburzeniami układu ruchowego lub czuciowego, upośledzone umysłowo oraz nieposiadające odpowiedniej wiedzy bądź doświadczenia. Osoby takie mogą używać urządzenia wyłącznie po otrzymaniu instrukcji dotyczących jego obsługi lub pod nadzorem osoby odpowiedzialnej za ich bezpieczeństwo.

Przed rozpoczęciem czyszczenia lub konserwacji urządzenia należy wyłączyć wtyczkę z gniazdka zasilania.

Należy pilnować, aby dzieci nie bawiły się urządzeniem. Materiały opakowania, takie jak torby plastikowe, należy trzymać w miejscu niedostępnym dla dzieci, aby uniknąć uduszenia.

Odkurzaczy powinien być podłączany do sieci zasilającej o odpowiednim napięciu. Należy sprawdzić, czy napięcie sieci zasilającej jest zgodne z napięciem podanym na naklejce znamionowej na zasilaczu. Należy korzystać wyłącznie z oryginalnego zasilacza ładowarki przeznaczonego dla danego modelu.

#### Nigdy nie używaj urządzenia:

- Jeśli odkurzacz powierzonnia jest mokra.
- W pobliżu gazów łatwopalnych itp.
- Gdy na obudowie widoczne są ślady uszkodzeń.
- Do odkurzania przedmiotów z ostrymi krawędziami lub zmyków.
- Do odkurzania żarzących się lub zimnych popiołów, tarczających się niedopałków itp.
- Do odkurzania drobnego pyłu, np. gipsu, gruzu, cementu, mąki lub popiołu gorącego albo zimnego.
- Nie wolno zostawiać odkurzacza w miejscu, w którym byłby narażony na działanie bezpośredniego światła słonecznego.
- Należy unikać wystawiania odkurzacza lub baterii na działanie wysokiej temperatury.
- Baterii nie można rozbiierać, zwiierać, kłaść na metalowej powierzchni, ani wystawiać na działanie wysokich temperatur.
- Nigdy nie używaj odkurzacza bez filtrów.
- **Nie wolno dotykać rolki szczotki, gdy odkurzaczy jest włączony, a rolka się obraca.**

Używanie odkurzacza w powyżej opisanych warunkach może spowodować jego poważne uszkodzenie. Takie uszkodzenie nie jest objęte gwarancją.

Aspiratorul Ergorapido trebuie utilizat doar de către adulți și numai pentru aspirarea în condiții normale, destinată mediului casnic. Depozitați aspiratorul într-un loc uscat. Toate operațiile de service și reparațiile trebuie efectuate de un centru de service autorizat de Electrolux.

Acest aparat nu este conceput pentru a fi folosit de către persoane (inclusiv copii) cu capacități fizice, senzoriale și mentale reduse, sau care nu au experiență sau cunoștințe legate de acesta, dacă nu sunt supravegheați sau dacă nu au fost instruite cu privire la utilizarea acestuia de către o persoană responsabilă de siguranța lor.

Scoateți firea din priză înainte de a curăța sau întreține aparatul.

Copiii trebuie supravegheați pentru a nu se juca cu aparatul. Ambalajele, de ex. pungile din plastic nu trebuie lăsate la îndemâna copiilor, pentru a evita sufocarea.

Fiecare aspirator este proiectat pentru o anumită tensiune. Verificați ca tensiunea de alimentare de la locul de utilizare al aspiratorului să corespundă valorii specificate pe plăcuța tipologică a adaptorului de încărcare. Folosiți doar adaptorul de încărcare original, conceput pentru acest model.

#### Nu utilizați niciodată aspiratorul:

- În zone umede.
- În apropierea unor gaze sau alte substanțe inflamabile
- Când carcasa prezintă semne vizibile de deteriorare.
- Pentru obiecte ascuțite sau fluide.
- Pentru cenușă fierbinte sau rece, mucuri de țigară nestinse etc.
- Pentru praful fin, de exemplu ghips, ciment, făină, scrum rece sau fierbinte.
- Nu lăsați aspiratorul sub acțiunea directă a razelor soarelui.
- Evitați expunerea aspiratorului sau a bateriei la căldură puternică.
- Bateria nu trebuie demontată, scurt-circuitată, așezată pe o suprafață metalică sau expusă la căldură puternică.
- Nu utilizați niciodată aspiratorul fără filtrele acestuia.
- **Nu atingeți rola perie dacă aspiratorul este pornit și peria se învâрте.**

Utilizarea aspiratorului în situațiile prezentate anterior poate provoca defecțiuni grave produsului. Garanția nu acoperă astfel de defecțiuni.

**Aptarnavimas ir taisymo darbai**

Sugedus ar atsiradus defektu, „Ergorapido“ turi būti pristatytas į įgaliotąjį „Electrolux“ aptarnavimo centrą. Jei elektros maitinimo laidas arba įkroviklis pažeistas, kad būtų išvengta pavojaus, juos turi pakeisti „Electrolux“ darbuotojai, aptarnavimo atstovas ar kitas kvalifikuotas asmuo.

**Informacija naudotojams**

„Electrolux“ neprisiima jokios atsakomybės už žalą, padarytą netinkamai naudojant prietaisą ar jį sugadinus.

Šis gaminys sukurtas atsižvelgiant į aplinkosaugos reikalavimus. Visos plastiko dalys yra pažymėtos kaip skirtos perdirbti. Išsamesnės informacijos ieškokite mūsų svetainėje [www.electrolux.com](http://www.electrolux.com).

Jei turite pastabų dėl siurblio ar naudojimo instrukcijų brošiūros, parašykite mums el. paštu [floorcare@electrolux.com](mailto:floorcare@electrolux.com)

Dėl visų klausimų ar pastabų apie dulkių siurbį kreipkitės telefonu +370 52 780607 (darbo dienomis 8.00-12.00, 12.45-17.00 val.) Taip pat galite mums rašyti elektroniniu paštu, adresu [info@electrolux.lt](mailto:info@electrolux.lt)

 gaminio arba jo pakuotės esantis simbolis rodo, kad šis gaminys nelaikytinas buitinėmis atliekomis. Taigi jį reikia atiduoti į tinkamą elektros ir elektroninės įrangos atliekų surinkimo punktą perdirbti. Tinkamai utilizuodami šį gaminį padėsite išvengti neigiamo poveikio aplinkai ir žmonių sveikatai, kurį gali sukelti netinkamas šio gaminio atliekų tvarkymas. Jei reikia išsamesnės informacijos apie šio gaminio atliekų perdirbimą, kreipkitės į savo miesto savivaldybę, buitinių atliekų tvarkymo tarnybą arba parduotuvę, kurioje šį gaminį įsigijote.

**Serwisowanie lub naprawy**

W przypadkach uszkodzeń i awarii odkurzacz Ergorapido należy dostarczyć do autoryzowanego punktu serwisowego firmy Electrolux. Aby uniknąć niebezpieczeństwa, wymianę uszkodzonego przewodu zasilającego lub zasilacza należy powierzyć firmie Electrolux, autoryzowanemu punktowi serwisowemu lub osobie o odpowiednich kwalifikacjach.

**Informacje dla klienta**

Firma Electrolux nie ponosi żadnej odpowiedzialności za jakiegokolwiek uszkodzenia powstałe w wyniku nieprawidłowego użytkowania urządzenia lub nieodpowiedniego obchodzenia się z urządzeniem.

Ten produkt zaprojektowano jako bezpieczny dla środowiska. Wszystkie części plastikowe zostały oznakowane do recyklingu. Szczegółowe informacje znajdują się na naszej stronie internetowej: [www.electrolux.com](http://www.electrolux.com)

W przypadku jakichkolwiek uwag dotyczących odkurzacza lub informacji zawartych w instrukcji obsługi prosimy o skontaktowanie się z nami pod adresem: [floorcare@electrolux.com](mailto:floorcare@electrolux.com)

*Zapraszamy do odwiedzenia naszej strony Internetowej: [www.electrolux.pl](http://www.electrolux.pl). Aby uzyskać pomoc z biura obsługi klienta, prosimy telefonować pod numer naszej infolinii: 022 568 98 67, od poniedziałku do piątku w godzinach od 9:00 do 17:00. Opłata za połączenie jest zgodna z taryfą operatora.*

 na produkcie lub na jego opakowaniu wskazuje, że ten produkt nie może być traktowany jako zwykły domowy odpad do wyrzucenia. Zamiast tego powinien być oddany do recyklingu do odpowiedniej zbiornicy urządzeń elektrycznych i elektronicznych. Dbając o prawidłowe zełomowanie tego produktu, pomożesz zapobiegać negatywnym skutkom dla środowiska i zdrowia ludzkiego, które mogłyby być wynikiem niewłaściwego złomowania tego produktu. Szczegółowe informacje na temat prawidłowego recyklingu tego produktu można uzyskać w lokalnym urzędzie miejskim, w zbiornicy sprzętu gospodarstwa domowego lub w sklepie, w którym produkt ten został kupiony.

**Service sau reparații**

În cazul nefuncționării sau apariției unor defecțiuni, aspiratorul dumneavoastră Ergorapido trebuie dus la un centru de service autorizat Electrolux. În cazul în care cablul de alimentare sau încărcătorul este deteriorat, pentru a evita pericolul, acesta trebuie înlocuit de Electrolux, agenții de service ai acestuia sau de o persoană calificată corespunzător.

**Informații pentru clienți**

Electrolux nu își asumă răspunderea pentru deteriorările cauzate de utilizarea necorespunzătoare a aparatului sau în cazul în care se aduc modificări aparatului.

Acest produs este conceput în conformitate cu normele de protecție a mediului înconjurător. Toate componentele din plastic sunt marcate în scopul reciclării. Pentru detalii vizitați site-ul nostru web: [www.electrolux.com](http://www.electrolux.com)

Dacă aveți comentarii referitoare la aspirator sau la Broșura cu Instrucțiunile de utilizare trimiteți-ne un e-mail la: [floorcare@electrolux.com](mailto:floorcare@electrolux.com)

În cazul în care nu găsiți în magazinele de specialitate accesorii pentru aspiratorul dumneavoastră va rugăm sa ne contactați la [info@electroluxfamilclub.ro](mailto:info@electroluxfamilclub.ro) sau la +4021.2110888

 de pe produs sau de pe ambalajul acestuia indică faptul că acest produs nu poate fi debarasat ca deșeu menajer. În acest caz, aparatul trebuie predat la un centru de colectare pentru reciclarea echipamentelor electrice și electronice. Asigurându-vă că acest produs este debarasat în mod corespunzător, ajutați la prevenirea unor potențiale consecințe negative asupra mediului și sănătății oamenilor, consecințe care ar putea fi cauzate de casarea necorespunzătoare a acestui produs. Pentru informații detaliate referitoare la reciclarea acestui produs, consultați autoritățile locale, serviciul dumneavoastră de colectare a deșeurilor menajere sau magazinul de unde ați cumpărat produsul.

EN  
FR  
ESIT  
PT  
NLDE  
GR  
SVNO  
DA  
FIBG  
CS  
HRET  
HU  
LVLT  
PL  
RORU  
SR  
SKSL  
TR  
UK

Передняя сторона обложки  
 Napred  
 Predná strana

Задняя сторона обложки  
 Pozadi  
 Zadná strana





## Русский

## Содержание

Распаковка и сборка	74
Зарядка	75
Уборка	76
Опорожнение и очистка	77
Чистящая щетка-ролик, шланг и колеса	78
Замена батарей	79
Меры предосторожности	80
Информация для потребителя	81

## Детали и принадлежности

1 Кнопка On/Off (Вкл/Выкл)
2 Кнопка On/off (Вкл/Выкл), ручной блок
3 Ручка
4 Крепежный винт
5 Кнопка фиксатора, ручной блок
6 Зарядное устройство, настенный блок
7 Зарядное устройство, напольный блок
8 Переходник
9 Тонкий фильтр (внутренний фильтр)
10 Предварительный фильтр (внешний фильтр)
11 Кнопка фиксатора, пылесборник
12 Индикатор батареи, литий*
13 Пылесборник
14 Крышка пылесоса
15 Щетка
16 Щелевая насадка
17 Кнопка фиксатора щетки-ролика
18 Крышка отделения для щетки-ролика
19 Щетка-ролик
20 Кнопка BRUSHROLLCLEAN™ TECHNOLOGY
21 Передняя подсветка насадки
22 Индикатор заряда, NiMH
23 Ремешок для хранения

## Srpski

## Sadržaj

Raspakivanje i sklapanje	74
Punjenje	75
Usisavanje	76
Pražnjenje i čišćenje	77
Čišćenje valjkaste četke, creva i točkica	78
Vađenje baterija	79
Mere predostrožnosti	80
Informacije za kupce	81

## Funkcije/dodatni pribor

1 Dugme za uključivanje/isključivanje
2 Dugme za uključivanje/isključivanje na ručnoj jedinici
3 Drška
4 Zavrtnanj za učvršćivanje
5 Dugme za oslobađanje ručne jedinice
6 Držač za punjenje, zidni
7 Držač za punjenje, podni
8 Adapter
9 Fini filter (unutrašnji filter)
10 Predfilter (spoljni filter)
11 Dugme za oslobađanje spremišta za prašinu
12 Prikaz kapaciteta baterije, litijumske baterija*
13 Spremište za prašinu
14 Poklopac usisivača
15 Četka
16 Papučica za usisavanje pukotina
17 Dugme za oslobađanje valjkaste četke
18 Poklopac sa vratanicima za valjkastu četku
19 Valjkasta četka
20 BRUSHROLLCLEAN™ TECHNOLOGY dugme*
21 Svetla na prednjem delu papučice
22 Indikator punjenja, NiMH (nikl-metal-hidrid) baterija
23 Traka za otklanjanje usisivača

## Slovensky

## Obsah

Rozbalenie a montáž	74
Nabíjanie	75
Vysávanie	76
Vyprázdňovanie a čistenie	77
Čistenie čistiaceho kotúča, hadice a koliesok	78
Vyberanie batérií	79
Bezpečnostné opatrenia	80
Informácie pre spotrebiteľa	81

## Funkcie alebo doplnky

1 Vypínač
2 Vypínač, príručný vysávač
3 Rukoväť
4 Poistná skrutka
5 Upevňovacie tlačidlo, príručný vysávač
6 Stanica dobíjania batérie, príchytka na stenu
7 Stanica dobíjania batérie, príchytka na podlahu
8 Adaptér
9 Jemný filter (vnútorný filter)
10 Predfilter (vonkajší filter)
11 Uvoľňovacie tlačidlo, nádoba na prach
12 Zobrazenie batérie, lítiová verzia*
13 Nádoba na prach
14 Kryt vysávača
15 Kečka
16 Štrbinová hubica
17 Uvoľňovacie tlačidlo čistiaceho kotúča
18 Kryt čistiaceho kotúča
19 Čistiaci kotúč
20 Tlačidlo BRUSHROLLCLEAN™ TECHNOLOGY*
21 Predné kontrolky hubice
22 Indikator nabíjania, NiMH verzia
23 Parkovací pruh

EN  
FR  
ESIT  
PT  
NLDE  
GR  
SVNO  
DA  
FIBG  
CS  
HRET  
HU  
LVLT  
PL  
RORU  
SR  
SKSL  
TR  
UK

\*Только для отдельных моделей

\*Samo nekateri modeli

\*Len niektoré modely

## Распаковка и сборка / Raspakivanje i sklapanje / Rozbalenie a montáž

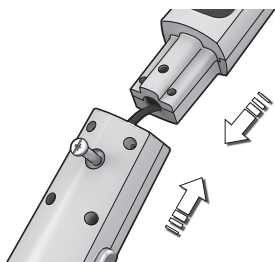

1. Проверьте, все ли детали в коробке. Аккуратно вставьте ручку в нижнюю часть корпуса. Убедитесь, что шнур не зажат.

1. Proverite da li su svi delovi u kutiji. Učvrstite dršku tako što ćete je pažljivo ubaciti u donji deo tela usisivača. Pazite da ne prikleštite kabl.

1. Skontrolujte, či sú v balení všetky časti vysávača. Rukoväť pripievňte tak, že ju opatrne zasuniete do spodnej hlavnej časti. Dávajte pozor, aby sa nezasekol kábel.



2. Закрепите ручку, затянув прилагаемый крепежный винт. Воспользуйтесь отверткой или монетой.

2. Osigurajte dršku tako što ćete pričvrstiti dati zavrtanj za učvršćivanje. Upotrebite odvijač ili novčić.

2. Rukoväť zaistite dotiahnutím dodanej poistnej skrutky. Použite skrutkovač alebo mincu.

## Зарядное устройство / Držač za punjenje / Dobjíjacia stanica

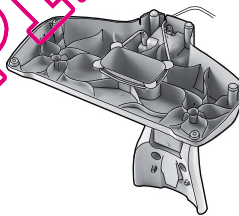
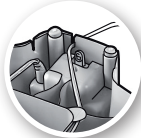
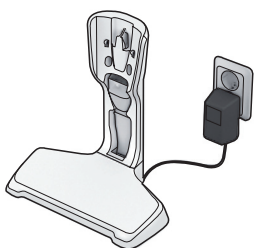

1. Поместите зарядное устройство вдали от источников тепла, прямого солнечного света и сырых мест. Вставьте переходник в сеть и подключите к зарядному устройству.

1. Postavite držač za punjenje na bezbednoj razdaljini od izvora toplote, direktne sunčeve svetlosti i vlažnih mesta. Uključite adapter u utičnicu za struju i povežite ga sa držačem za punjenje.

1. Umiestnite dobíjaciú stanicu v dostatočnej vzdialenosti od zdrojov tepla, priameho slnečného svetla alebo mokrych miest. Adaptér zapojte do elektrickej zásuvky a potom do dobíjacej stanice.

2. На днище зарядного устройства есть углубление для намотки неиспользуемого шнура.

2. Ispod držača za punjenje postoji šupalj prostor u koji se može smestiti umotani nekorišćeni deo kabla.

2. Na spodnej strane dobíjacej stanice je otvor, do ktorého možno navinúť zvyšný kábel.

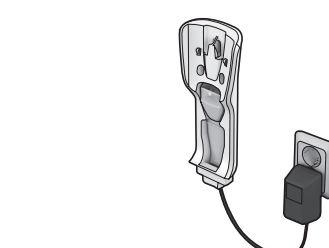

3. Кроме того, на стену можно установить настенный блок. Отделите его от напольного блока. Убедитесь, что стена может выдержать вес пылесоса Ergorapido.

3. Zidni držač za punjenje može da se montira i na zid. Odvojite zidni držač za punjenje od podnog držača za punjenje. Obavezno proverite da li zid može da nosi težinu usisivača Ergorapido.

3. Vysávač možno namontovať aj na stenu pomocou príchytky na stenu. Oddelíte ju od príchytky na podlahu. Vždy skontrolujte, či stena udrží hmotnosť vysávača Ergorapido.

## Зарядка / Punjenje / Nabijanje

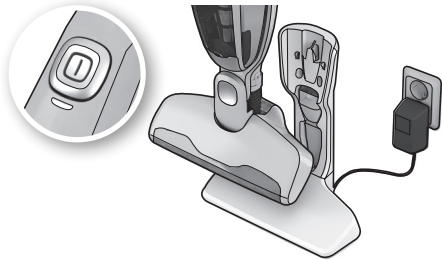

- Ergorapido:** Индикатор включится при правильной установке пылесоса Ergorapido в зарядное устройство. При полном заряде индикатор будет включаться на несколько секунд в минуту.
- Ergorapido:** Lampica indikatora će zasvetleti u trenutku kad se Ergorapido pravilno postavi u držač za punjenje. Kada se baterija u potpunosti napuni, LED lampica će svetleti nekoliko sekundi u minutu.
- Ergorapido:** Keď je vysávač Ergorapido správne umiestnený v dobijacej stanici, rozsvieti sa indikátor. Keď je batéria úplne nabitá, indikátor LED zasvieti na niekoľko sekúnd za minútu.

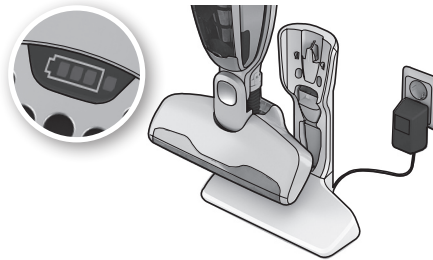

- Ergorapido Plus:** Индикаторы заряда батареи включатся один за другим по мере заряда пылесоса при правильной установке в зарядное устройство.
- Ergorapido Plus:** Svetla za prikaz kapaciteta baterije će se uključivati jedno za drugim kako se mašina bude punila nakon što se pravilno postavi u držač za punjenje.
- Ergorapido Plus:** Keď je vysávač Ergorapido správne umiestnený v dobijacej stanici, kontrolky zobrazenia kapacity batérie sa počas dobijania postupne rozsvietia.

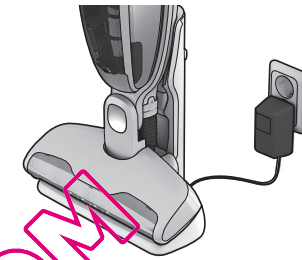

- При полном разряде** для полной зарядки батареи требуется около 16 часов (4 часа для Ergorapido Plus). Для сохранения качества батареи оставляйте неиспользуемый пылесос Ergorapido на подзаряд.
- Kad se baterija u potpunosti isprazni,** potrebno je 16 časova punjenja da bi se ponovo uspostavio njen pun kapacitet (4 časa za Ergorapido Plus). Ostavite Ergorapido da se puni kada ga ne koristite da biste održali nivo napunjenosti baterije.
- Keď je batéria úplne vybitá,** úplné dobitie kapacity batérie vyžaduje približne 16 hodín (4 hodiny pri vysávači Ergorapido Plus). Ak chcete zachovať výkonnosť batérie, nechajte vysávač Ergorapido pripojený k nabíjačke.

## Индикатор заряда батареи\* /



- 3 синих индикатора: заряд батареи > 75%  
2 синих индикатора: заряд батареи 75-25%  
1 синий индикатор: заряд батареи < 25%  
1 синий мигающий индикатор: батарея разряжена
- 3 plava svetla: kapacitet baterije > 75%  
2 plava svetla: kapacitet baterije 75-25%  
1 plavo svetlo: kapacitet baterije < 25%  
1 plavo svetlo koje treperi: kapacitet baterije – prazna
- 3 modré kontrolky: kapacita batérie > 75 %  
2 modré kontrolky: kapacita batérie 75 – 25 %  
1 modrá kontrolka: kapacita batérie < 25 %  
1 modrá blikajúca kontrolka: kapacita batérie – batéria prázdna

\*Ergorapido Plus

## Prikaz kapaciteta baterije\* / Zobrazenie kapacity batérie\*

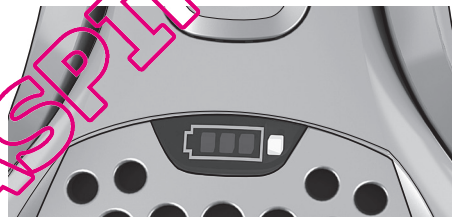

- Горит красный индикатор.** Блок перегрет. Очистите фильтры, щетку-ролик и шланг и начните зарядку.
- Если мигает красный индикатор,** двигатель перегружен. Очистите щетку-ролик
- Ako je upaljeno crveno svetlo:** Usisivač se pregrejava. Očistite filtere, valjkastu četku, crevo i stavite aparat da se puni.
- Ako crveno svetlo treperi,** onda je motor preopterećen. Očistite valjkastu četku.
- Ak sviati červená kontrolka:** Vysávač je príliš horúci. Vyčistite filtre, čistiaci kotúč a hadicu a pripojte vysávač k nabíjačke.
- Ak bliká červená kontrolka,** motor je preťažený. Vyčistite čistiaci kotúč.

\*Ergorapido Plus



- При полном заряде** индикаторы\* выключаются и переходят в ждущий режим = экономия питания, индикация миганием раз в минуту.
- Если мигают красный и синий индикаторы см. стр. 9.**
- Kada se baterija u potpunosti napuni,** LED lampica\* se isključuje i aparat prelazi u stanje pripravnosti = mnogo manja potrošnja energije sa indikatorom koji treperi jednom u minutu.
- Ukoliko trepere crvena i plava lampica:** pogledajte stranu 9.
- Keď je vysávač úplne nabitý,** kontrolky LED\* sa vypnú a zariadenie prejde do pohotovostného režimu, v ktorom má oveľa nižšiu spotrebu, čo je signalizované jedným bliknutím za minútu.
- Ak bliká modré a červené svetlo:** pozrite si stranu 9.

\*Ergorapido Plus

EN  
FR  
ESIT  
PT  
NLDE  
GR  
SVNO  
DA  
FIBG  
CS  
HRET  
HU  
LVLT  
PL  
RORU  
SR  
SKSL  
TR  
UK

## Уборка пола и ковров / Usisavanje poda i tepiha / Vysávanie podláh a kobercov

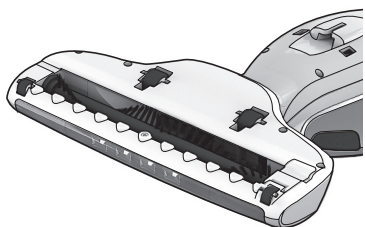

1. **Необходимо регулярно проверять**, не засорились ли колеса насадки или щетка-ролик, чтобы не поцарапать пол.

1. **Potrebno je da redovno proveravate** da li su točkici papučice i valjkasta četka čisti kako bi se izbeglo grebanje osetljivih podnih površina.

1. **Pravidelne by ste mali kontrolovať**, či sú kolieska hubice a čistiaci kotúč čisté, aby ste predišli poškrabaniu citlivých podláh.

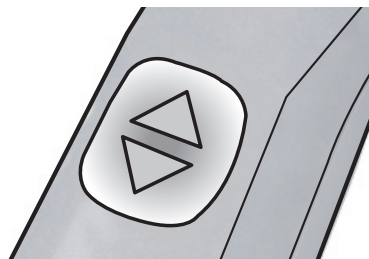

2. Для включения пылесоса Ergorapido нажмите кнопку On/Off (Вкл/Выкл).

2. Pokrenite Ergorapido tako što ćete pritisnuti dugme za uključivanje/isključivanje:

2. Vysávač Ergorapido zapnite/vypnete posunutím vypínača nadol:

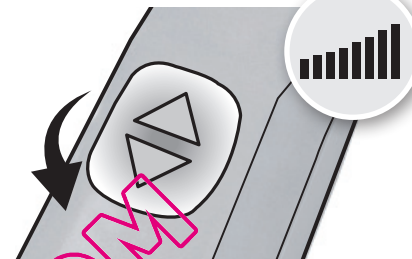

3. Отрегулируйте уровень мощности, нажимая на нижнюю часть кнопки «Вкл/Выкл».

3. Podesite jačinu gurajući donji deo dugmeta za uključivanje/isključivanje.

3. Pomocou spodnej časti vypínača nastavte úroveň hlasitosti.

## Уборка столов, мебели, автомобильных сидений и т. п. / Usisavanje nameštaja, sedišta automobila itd. /

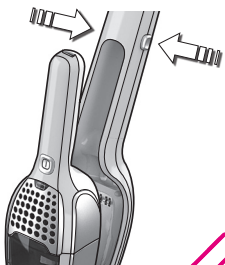

1. Выньте ручной блок, нажав кнопку-фиксатор. Щелевая насадка и малая щетка хранятся в зарядном устройстве.

1. **Odvojite ručnu jedinicu tako što ćete pritisnuti dugmad za oslobađanje.** Papučica za usisavanje pukotina i četkica se nalaze u držaču za punjenje.

1. **Stlačením a uvoľnením tlačidiel vyberte príručný vysávač.** Štrbinová hubica a kefka sa nachádzajú v dobijacej stanici.

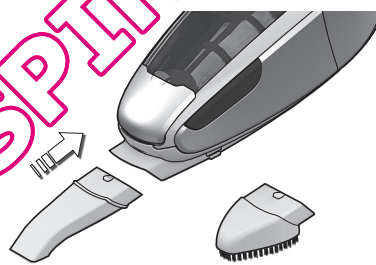

2. Прикрепите щелевую насадку для облегчения очистки труднодоступных мест или щетку для сбора пыли.

2. **Montirajte papučicu za usisavanje pukotina** na usisivač kako biste lakše usisavali teško dostupne oblasti ili montirajte četkicu za prašinu.

2. **Pripojením štrbinovej hubice** môžete vysávať ťažko prístupné miesta a pripojením kefy môžete vysávať prach.

## Vysávanie nábytku, sedadiel v aute a pod.



3. Включение и выключение ручного прибора производится нажатием на кнопку «Пуск».

3. Pokrenite/zaustavite ručnu jedinicu pritiskom dugmeta za startovanje

3. Ručnú jednotku môžete zapnúť/vypnúť stlačením tlačidla Start.

## Опорожнение и очистка / Pražnjenje i čišćenje / Vyprázdňovanie a čistenie

Пылесборник Ergorapido нужно регулярно опорожнять и очищать вместе с фильтрами для поддержания высокой мощности всасывания.

*Не мойте пылесборник и фильтры в посудомоечной машине.*

Spremište za prašinu usisivača Ergorapido se mora redovno prazniti, a pored njega potrebno je čistiti i filtere kako bi se obezbedila velika usisna snaga.

*Nikada nemojte da perete spremište za prašinu i filtere u mašini za pranje sudova.*

Nádoby na prach vysávača Ergorapido je potrebné pravidelne vyprázdňovať a spolu s filterami čistiť, aby si vysávač zachoval vysoký sací výkon.

*Nádoby na prach ani filtre nikdy neumývajte v umývačke riadu.*

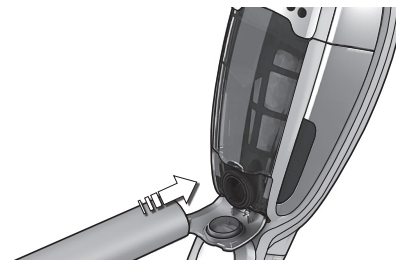

**1. Быстрое опорожнение пылесборника.** Откройте крышку пылесоса. Очистите пылесборник, вставив шланг другого пылесоса в его отверстие.

**1. Brzo pražnjenje spremišta za prašinu.** Skinite poklopac usisivača. Očistite spremište za prašinu tako što ćete staviti crevo drugog usisivača na otvor za usisavanje prašine.

**1. Рýchле vyprázdnenie nádoby na prach.** Otvorte kryt vysávača. Nádoby na prach vyčistíte tak, že k otvoru vysávača priložíte hadicu iného vysávača.



**2. Опорожнение пылесборника.** Выньте фильтры и вытяните содержимое в мусорное ведро. Установите фильтры и защелкните пылесборник на место.

**2. Pražnjenje spremišta za prašinu.** Uklonite filtere, ispraznite sadržaj u kantu za otpatke. Vratite filtere i postavite spremište za prašinu na mesto.

**2. Vyprázdňovanie nádoby na prach.** Vyberte filtre, vyprázdňte obsah do koša. Vráťte filtre do vysávača a nechajte nádobu na prach zapadnúť späť na miesto.



**3. Быстрая очистка тонкого фильтра.** (Рекомендуется при каждой чистке). Снимите пылесборник и сожмите пружину 5–6 раз, чтобы выбить пыль.

**3. Brzo čišćenje finog filtera.** (Preporučuje se posle svakog usisavanja.) Oslobodite spremište za prašinu, povucite/oslobodite oprugu 5-6 puta kako biste izbacili prašinu.

**3. Рýchле čistenie jemného filtra.** (Odporúča sa pri každom čistení.) Uvoľnite nádobu na prach, potiahnutím a uvoľnením pružiny päť- až šesťkrát za sebou uvoľníte usadený prach.

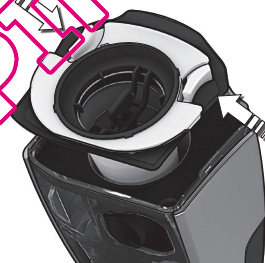

**4a. Очистка пылесборника и фильтров.** (Рекомендуется при каждой 5-й чистке). Снимите пылесборник и выньте оба фильтра, нажав на кнопки-фиксаторы.

**4a. Čišćenje spremišta za prašinu i filtera.** (Preporučuje se posle svakog petog usisavanja.) Oslobodite spremište za prašinu, izvadite oba filtera tako što ćete pritisnuti dugmad za oslobađanje.

**4a. Čistenie nádoby na prach a filtrov.** (Odporúča sa pri každom piatom čistení.) Uvoľnite nádobu na prach, stlačením uvoľňovacích tlačidiel vyberte oba filtre.



**4b. Отделите фильтры.** Пылесборник и фильтры для очистки можно потрясти или промыть теплой водой (ни в коем случае не в посудомоечной машине). Перед тем как поместить на место, все детали следует просушить.

**4b. Razdvojite filtere.** Spremište za prašinu i filteri mogu da se protresu ili isperu mlakom vodom (nikada u mašini za pranje sudova). Svi delovi moraju da se osuše pre nego što se ponovo sklope obrnutim redosledom.

**4b. Oddel'ite ich.** Nečistoty z nádoby na prach a filtrov možno vytriasť alebo opláchnuť teplou vodou (nikdy nie v umývačke riadu). Všetky súčasti musia byť pred vloženíím v opačnom poradí suché.

EN  
FR  
ES

IT  
PT  
NL

DE  
GR  
SV

NO  
DA  
FI

BG  
CS  
HR

ET  
HU  
LV

LT  
PL  
RO

RU  
SR  
SK

SL  
TR  
UK

## Очистка щеточного валика при помощи функции BRUSHROLLCLEAN™ TECHNOLOGY / Čišćenje valjka četke pomoću BRUSHROLLCLEAN™ TECHNOLOGY funkcije\* / Čistenie valčeka s kefou pomocou funkcie BRUSHROLLCLEAN™ TECHNOLOGY \*

В случае блокирования или заклинивания щеточного валика, шланга и колес может потребоваться их очистка.

Ряд моделей Ergorapido оснащен системой очистки щетки. Эта функция позволяет без труда содержать щетку в чистоте. Обратите внимание: функция очистки щетки может не справиться с удалением толстых ниток, кусков проволоки или толстых волокон из коврового покрытия, застрявших в щеточном валике.

Рекомендуется использовать данную функцию один раз в неделю. Для наилучших результатов используйте функцию BRUSHROLLCLEAN™ TECHNOLOGY, когда Ergorapido полностью заряжен.

Možda će biti potrebno očistiti valjak četke, crevo i točkice ukoliko se iz bilo kog razloga blokiraju ili zaglave.

Neki Ergorapido modeli opremljeni su tehnologijom BRUSHROLLCLEAN™ TECHNOLOGY – funkcijom za čišćenje četke koja pomaže da se četka jednostavno očisti. Imajte na umu da funkcija BRUSHROLLCLEAN™ TECHNOLOGY možda neće moći da ukloni debele niti, žice ili debela vlakna tepiha koja su se uhvatila unutar valjka četke. Preporučljivo je da se ova funkcija koristi jednom nedeljno. Za najbolje rezultate koristite BRUSHROLLCLEAN™ TECHNOLOGY funkciju kada je Ergorapido do kraja napunjen.

Valček s kefou, hadicu alebo kolieska je potrebné vyčistiť, ak dôjde k ich zablokovaniu alebo zaseknutiu. Niektoré modely vysávača Ergorapido sú vybavené technológiou čistenia valčeka s kefou BRUSHROLLCLEAN™ TECHNOLOGY – čistiacou funkciou, ktorá pomáha udržiavať kefu čistú. Upozorňujeme, že funkcia BRUSHROLLCLEAN™ TECHNOLOGY nemusí odstrániť hrubé vlákna, drôty, alebo hrubé kobercové vlákna zachytené na valčeku s kefou.

Funkciu čistenia sa odporúča používať raz týždenne. Funkcia BRUSHROLLCLEAN™ TECHNOLOGY je najúčinnější, keď je vysávač Ergorapido úplne nabitý.

\*Только для отдельных моделей

\*Samo nekateri modeli

\*Len niektoré modely

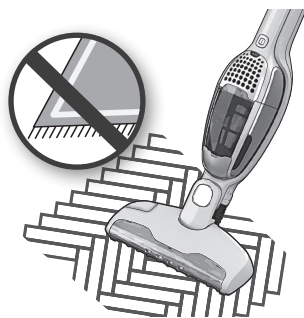

1. Убедитесь, что пылесос включен и находится на твердой ровной поверхности. Не включайте функцию BRUSHROLLCLEAN™ TECHNOLOGY, если пылесос находится на ковре, ковровом покрытии или ковровой дорожке с высоким ворсом.
1. Proverite da li je usisivač uključen i da li stoji na čvrstoj i ravnoj površini. Ne koristite BRUSHROLLCLEAN™ TECHNOLOGY funkciju na debelim tepisima ili na tepisima sa dugim resama.
1. Uistite se da li je usisivač zapnut i da li stoji na čvrstoj i ravnoj površini. Funkciju BRUSHROLLCLEAN™ TECHNOLOGY ne koristite na gustim kobercima ili kobercima s dugim vlaknima.



2. При включенном пылесосе нажмите ногой на кнопку BRUSHROLLCLEAN™ TECHNOLOGY. Удерживайте ее прикл. 5 секунд, пока не будет удалена вся грязь и волосы. Отпустите кнопку. Процесс сопровождается характерным резким шумом; это нормально.
2. Pritisnite BRUSHROLLCLEAN™ TECHNOLOGY dugme svojim stopalom dok je usisivač uključen. Zadržite približno 5 sekundi dok sva prljavština i dlake ne budu uklonjeni. Otpustite dugme. Tokom ovog procesa dolazi do zaglušujuće buke što je normalno.
2. Nohou stlačte tlačidlo BRUSHROLLCLEAN™ TECHNOLOGY, keď je vysávač zapnutý. Podržte ho na cca. 5 sekúnd alebo kým sa neodstránia všetky nečistoty a vlasy. Tlačidlo uvoľnite. Počas tohto procesu zaznie zvuk podobný rezaniu. Ide o bežný jav.

## Очистка щеточного валика при помощи функции BRUSHROLLCLEAN™ TECHNOLOGY / Čišćenje valjka četke pomoću BRUSHROLLCLEAN™ TECHNOLOGY funkcije\* / Čistenie valčeka s kefou pomocou funkcie BRUSHROLLCLEAN™ TECHNOLOGY \*

Функция BRUSHROLLCLEAN™ TECHNOLOGY разработана с учетом защиты от перегрева. Защита отключает щеточный валик, если продолжительность работы функции BRUSHROLLCLEAN™ TECHNOLOGY превышает 30 секунд (постоянно или с перерывами) в течение одного цикла заряда.

BRUSHROLLCLEAN™ TECHNOLOGY funkcija je opremljena funkcijom koja sprečava pregrevanje. Ona će deaktivirati valjak četke ukoliko je BRUSHROLLCLEAN™ TECHNOLOGY funkcija aktivirana u trajanju dužem od 30 sekundi (neprekidno ili s prekidima) tokom jednog perioda pražnjenja.

Funkcia BRUSHROLLCLEAN™ TECHNOLOGY je vybavená ochranou proti prehriatiu. Vypne valček s kefou, ak funkcia BRUSHROLLCLEAN™ TECHNOLOGY pracovala dlhšie ako 30 sekúnd (nepretržite alebo prerušovane) v rámci jedného cyklu vybíjania.

### 1. Ergorapido plus:

Если при нажатии кнопки BRUSHROLLCLEAN™ TECHNOLOGY щеточный валик прекращает вращаться, подсветка насадки отключается, а красный и синий индикаторы аккумулятора мигают, отпустите кнопку очистки щетки.

### 1. Ergorapido plus :

Ukoliko se desi da, dok držite pritisnutim dugme BRUSHROLLCLEAN™ TECHNOLOGY – četka prekine da se okreće, lampice prednje mlaznice se ugase i indikatorska lampica baterije treperi crveno i plavo, otpustite dugme za čišćenje četke BRUSHROLLCLEAN™ TECHNOLOGY.

### 1. Ergorapido plus:

Ak počas doby, keď držíte stlačené tlačidlo BRUSHROLLCLEAN™ TECHNOLOGY, prestane kefa rotovať, zhasnú predné svetlá hubice a svetelný indikátor batérie bliká na červeno a modro; uvoľnite tlačidlo BRUSHROLLCLEAN™ TECHNOLOGY.

### 2. Ergorapido:

Если при нажатии кнопки BRUSHROLLCLEAN™ TECHNOLOGY щеточный валик прекращает вращаться, а подсветка насадки отключается, отпустите кнопку очистки щетки.

### 2. Ergorapido :

Ukoliko se desi da, dok držite pritisnutim dugme BRUSHROLLCLEAN™ TECHNOLOGY – četka prekine da se okreće i lampice prednje mlaznice se ugase, otpustite dugme za čišćenje četke BRUSHROLLCLEAN™ TECHNOLOGY.

### 2. Ergorapido:

Ak počas doby, keď držíte stlačené tlačidlo BRUSHROLLCLEAN™ TECHNOLOGY, prestane kefa rotovať a zhasne predné svetlo hubice, uvoľnite tlačidlo BRUSHROLLCLEAN™ TECHNOLOGY.

После освобождения кнопки щетка снова начинает вращаться, а подсветка насадки включается. После этого можно продолжить использование пылесоса Ergorapido в обычном режиме. Функция BRUSHROLLCLEAN™ TECHNOLOGY будет при этом по-прежнему отключена. Для сброса Ergorapido необходимо поставить на зарядку в стойку для зарядки на срок не менее 10 минут.

Po puštanju dugmeta, četka se okreće i lampice prednje mlaznice ponovo svetle. Ergorapido možete nastaviti da koristite za čišćenje na uobičajen način. Funkcija BRUSHROLLCLEAN™ TECHNOLOGY ostaje onemogućena. Da bi se resetovao, Ergorapido mora da se puni neprekidno barem 10 minuta na postolju za punjenje.

Keď tlačidlo uvoľníte, kefa bude rotovať a predné svetlá hubice sa znovu rozsvetia. Vysávač Ergorapido môžete ďalej používať na vysávanie zvyčajným spôsobom. Funkcia BRUSHROLLCLEAN™ TECHNOLOGY bude aj naďalej vypnutá. Ak ju chcete obnoviť, vysávač Ergorapido je potrebné súvisle 10 minút nabíjať v stojane na nabíjanie.

\*Только для отдельных моделей

\*Samo nekateri modeli

\*Len niektoré modely

EN  
FR  
ESIT  
PT  
NLDE  
GR  
SVNO  
DA  
FIBG  
CS  
HRET  
HU  
LVLT  
PL  
RORU  
SR  
SKSL  
TR  
UK

## Очистка щетки-ролика / Čišćenje valjkaste četke / Čistenie čistiaceho kotúča

Для удаления толстых ниток или кусков провода, а также для очистки моделей, не оснащенных функцией BRUSHROLLCLEAN™ TECHNOLOGY, требуется очистка щетки согласно приведенным ниже инструкциям.

Za uklanjanje debljih niti ili žica kao i na modelima koji nemaju BRUSHROLLCLEAN™ TECHNOLOGY, četku treba čistiti u skladu sa sledećim instrukcijama.

Ak chcete odstrániť hrubé vlákna alebo drôty, ako aj pri modeloch bez funkcie BRUSHROLLCLEAN™ TECHNOLOGY, je potrebné očistiť kefu podľa nasledujúcich pokynov.

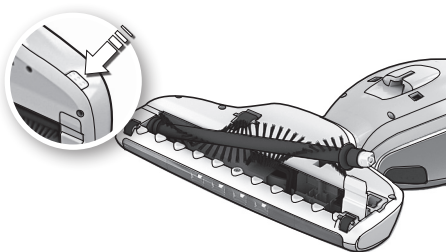

**1. Выключите пылесос Ergorapido.** Нажмите кнопку фиксатора щетки-ролика. Крышка немного ослабнет, и щетку-ролик можно будет вынуть.

**1. Najpre isključite Ergorapido.** Pritisnite dugme za oslobađanje valjkaste četke. Poklopac sa vratancima će se malo osloboditi, pa će valjkasta četka moći da se izvadi.

**1. Najskôr vypnite vysávač Ergorapido.** Stlačte uvoľňovacie tlačidlo čistiaceho kotúča. Kryt kotúča sa čiastočne uvoľní a čistiaci kotúč môžete vybrať.

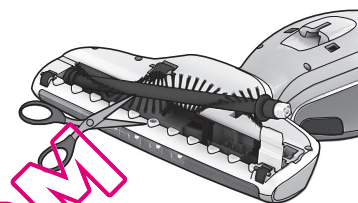

**2. Извлеките щетку-ролик и очистите ее.** Удалите лиги острым предметом. Установите ролик на место и убедитесь, что он свободно вращается. Закройте крышку.

**2. Izvadite valjkastu četku i očistite je.** Koristite oštre predmete da biste uklonili niti. Ponovo vratite valjkastu četku, vodeći računa da može slobodno da se vrti. Zatvorite poklopac sa vratancima.

**2. Vyberte čistiaci kotúč a vyčistite ho.** Pomocou ostrého predmetu z neho odstráňte vlákna. Kotúč znova nasadte a uistite sa, či sa voľne otáča. Zatvorte kryt kotúča.

## Очистка шланга и колес / Čišćenje creva i točkica / Čistenie hadice a koliesok

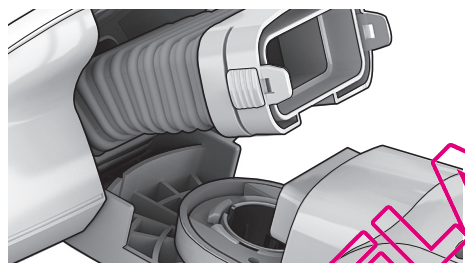

**1. Освободите защелку и выньте шланг из крепления.** Удалите мусор. Вставьте шланг на место и защелкните.

**1. Otkaçite zubac i izvadite crevo iz ležišta.** Uklonite sve ostatke. Vratite crevo u ležište i fiksirajte ga pomoću zupca.

**1. Uvoľnite západku a vyťahnite hadicu z nástavca.** Odstráňte nečistoty. Vráťte hadicu naspäť a zaistite západkou.

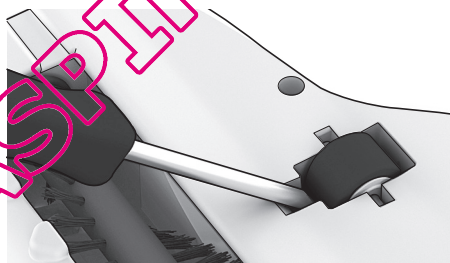

**2. Если колеса нужно очистить, осторожно снимите их небольшой отверткой.**

**2. Pažljivo skinite točkice pomoću malog odvijača** ako je potrebno da ih očistite.

**2. Ak je potrebné vyčistiť kolieska,** opatrne ich odmontujte pomocou malého skrutkovača.



**3. Удалите предметы, которые могли запутаться вокруг осей колес.** Слегка нажав, установите колеса в направляющие.

**3. Uklonite predmete koji su se možda zaglavili u osovina točkica.** Vratite točkice tako što ćete ih ponovo uglaviti u žlebove.

**3. Odstráňte všetky predmety zachytené na hriadelí koliesok.** Kolieska znova zatlačte do drážok.



## Замена батарей / Vađenje baterija / Vyberanie batérií

Неадекватное обращение с батареями опасно. Поместите весь ручной блок в контейнер для отходов. Перед переработкой или утилизацией устройства выньте из него батареи. Не выбрасывайте отработанные батареи вместе с бытовыми отходами.

Neproprisan vađenje baterija može biti opasno. Odnosite kompletnu ručnu jedinicu u stanicu za recikliranje. Pre nego što bacite ili reciklirate aparat, potrebno je da iz njega izvadite baterije. Korišćene baterije se ne smeju odlagati kao obično smeće.

Nesprávna manipulácia s batériami môže byť nebezpečná. Celý ručný vysávač занесте на зберне місце на рецикліацію відпаду. Пред vyradením alebo recyklovaním prístroja je potrebné z neho vybrať batérie. Použité batérie sa nesmú likvidovať spolu s domácim odpadom.

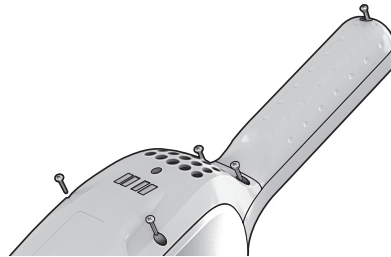

1. Разрядите батареи перед извлечением. **Перед извлечением батарей пылесос Ergorapido необходимо отключить от зарядного устройства.** Отверните винты. Осторожно снимите крышку.
1. Baterije bi trebalo da uvek budu prazne pre nego što ih izvadite. **Ergorapido ne sme biti priključen na držač za punjenje dok vadite baterije.** Odvrnite zavrtnje. Pažljivo podignite poklopac.
1. Skôr ako batérie vyberiete, mali by ste ich vždy úplne vybiť. **Pri vyberaní batérií musí byť vysávač Ergorapido odpojený od dobijacej stanice.** Odskrutkujte skrutky. Opatrne načvihnite kryt.

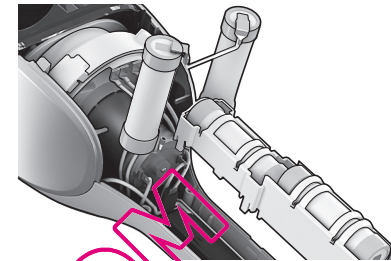

2. **Отрежьте соединительные провода,** выньте батареи и оберните пленкой видимые металлические поверхности. Поместите батареи в подходящую упаковку.
2. **Otkaçite kablove za povezivanje,** izvadite baterije i stavite lepljivu traku preko vidljivih metalnih površina. Odložite baterije u odgovarajuće pakovanje.
2. **Odpojte pripájacie káble,** vyberte batérie, umiestnite pásku na viditeľné kovové oblasti. Vložte batérie do vhodného balenia.

QUELASPIRAEUR.COM

EN  
FR  
ES

IT  
PT  
NL

DE  
GR  
SV

NO  
DA  
FI

BG  
CS  
HR

ET  
HU  
LV

LT  
PL  
RO

RU  
SR  
SK

SL  
TR  
UK

Пылесос Ergorapido предназначен только для обычной уборки жилых помещений и только взрослыми. Храните пылесос в сухом месте. Все работы по обслуживанию и ремонту должны выполняться только в уполномоченном сервисном центре Electrolux.

Устройство не предназначено для использования детьми, неопытными людьми и людьми с ограниченными умственными и физическими возможностями иначе как под надзором лица, отвечающего за их безопасность.

Внимайте вилку из розетки перед чисткой и техническим обслуживанием пылесоса.

Не разрешайте детям играть с устройством. Во избежание удушья упаковочные материалы, например пластиковые мешки, не должны быть доступны детям.

Каждый пылесос рассчитан на определенное напряжение. Убедитесь, что напряжение источника питания соответствует напряжению, указанному на табличке с техническими данными зарядного переходника. Пользуйтесь только оригинальным зарядным переходником, предназначенным для данной модели.

#### Запрещается пользоваться пылесосом:

- в сырых помещениях;
- вблизи легковоспламеняющихся газов и т. п.;
- при явных признаках повреждения корпуса;
- при уборке острых предметов или жидкостей;
- при уборке горячей или остывшей золы, непогашенных окурков и т. п.;
- при уборке мелкой пыли, например от штукатурки, бетона, муки или золы (горячей или остывшей).
- Не оставляйте пылесос под прямым солнечным светом.
- Не подвергайте пылесос и батареи сильному нагреву.
- Недопустимо разбирать батареи, закорачивать их, помещать на проводящую металлическую поверхность или подвергать сильному нагреву.
- Не пользуйтесь пылесосом без фильтров.
- **Не касайтесь щеточного валика, когда пылесос включен и щеточный валик вращается.**

Использование пылесоса в вышеперечисленных условиях может привести к его серьезному повреждению, которое не подпадает под действие гарантии.

Ergorapido mogu da koristite isključivo odrasla lica i to za normalno usisavanje u kućnom okruženju. Obavezno čuvajte usisivač na suvom mestu. Sav servis i popravke može da vrši samo ovlašćeni Electrolux servisni centar.

Ovaj aparat ne treba da koriste osobe (uključujući i decu) sa smanjenim fizičkim, senzornim i mentalnim sposobnostima niti osobe bez iskustva odnosno odgovarajućih znanja, osim u slučaju kada ih nadgleda osoba koja je zadužena za njihovu bezbednost ili kada im ta osoba objasni kako se aparat koristi.

Pre nego što pristupite čišćenju ili održavanju aparata, izvadite utikač iz utičnice.

Treba paziti da se deca ne igraju ovim aparatom.

Materijal za pakovanje, npr. plastične kese, ne bi trebalo da budu dostupne deci kako bi se izbeglo gušenje njime.

Svaki usisivač je projektovan za precizirani električni napon. Proverite da li napon struje odgovara naponu prikazanom na pločici adaptera za punjenje. Koristite samo originalni adapter za punjenje, koji je namenjen za ovaj model.

#### Usisivač ne sme da se koristi:

- za mokre površine;
- u blizini zapaljivih gasova itd.;
- kada su na kućištu vidljivi znaci oštećenja;
- za oštre predmete ili tečnosti;
- za vruć ili hladan pepeo, zapaljene pikavce od cigareta itd.;
- za sitnu prašinu, na primer, od gipsa, betona, prašine, riti za vruć ili hladan pepeo;
- nemojte da ostavljate usisivač na direktnoj sunčevoj svetlosti;
- izbegavajte izlaganje usisivača i baterije jakoj toploti;
- baterija se ne sme rasklapati, stavljati na metalnu površinu, izlagati jakoj toploti i ne sme da dođe do kratkog spoja;
- nikada ne koristite usisivač bez njegovih filtera.
- **Ne pokušavajte da dodirujete valjak četke dok je usisivač uključen i dok se valjak četke okreće.**

Korišćenje usisivača u gorenavedenim situacijama može izazvati ozbiljna oštećenja proizvoda. Ovakva oštećenja nisu pokrivena garancijom.

Vysávač Ergorapido by mali používať iba dospelí a len na normálne vysávanie v domácnosti. Vysávač uchovávajte na suchom mieste. Kompletný servis a opravy musí vykonávať autorizované servisné stredisko spoločnosti Electrolux.

Tento prístroj by nemali používať osoby (vrátane detí) so zníženými fyzickými, zmyslovými alebo psychickými schopnosťami, prípadne osoby, ktoré nemajú dostatočné skúsenosti alebo vedomosti, iba ak boli o používaní prístroja poučené osobou zodpovednou za ich bezpečnosť alebo pod dohľadom takejto osoby.

Pre čistenie alebo údržbu prístroja odpojte zástrčku z elektrickej zásuvky.

Nikdy nedovoľte, aby sa deti s prístrojom hrali.

Baliaci materiál, napr. plastové vrecká, by sa mali uchovávať mimo dosahu detí, aby nedošlo k uduseniu.

Každý vysávač je vyrobený pre konkrétne napätie. Skontrolujte, či sa napätie elektrickej siete zhoduje s údajom na výkonnostnom štítku na adaptéri nabíjačky. Používajte len originálnu nabíjačku navrhnutú pre tento model.

#### Vysávač nikdy nepoužívajte na vysávanie:

- mokrých miest,
- v blízkosti horľavých plynov atď.,
- ak sú na kryte viditeľné známky poškodenia,
- ostrých predmetov, tekutín,
- horúcich alebo studených uhlíkov, horiacich cigaretových ohorkov a pod.,
- jemného prachu, napríklad z omietky, betónu, múky alebo popola.
- Nenechávajte vysávač na priamom slnečnom svetle.
- Vysávač ani batériu nevystavujte vysokej teplote.
- Batériu nesmiete rozoberať, skratovať, klásť na kovový povrch ani vystavovať vysokej teplote.
- Nikdy nepoužívajte vysávač bez filtrov.
- **Keď je vysávač zapnutý a valček s kefou sa točí, nedotýkajte sa ho.**

Používanie vysávača vo vyššie uvedených prípadoch môže spôsobiť vážne poškodenie prístroja. Na takéto poškodenie sa záruka nevzťahuje.

**Ремонт и обслуживание**

В случае поломки или неисправности пылесоса Ergorapido следует обратиться в уполномоченный сервисный центр Electrolux. Если шнур питания или зарядное устройство повреждены, во избежание опасности они подлежат замене компаний Electrolux, агентом по обслуживанию или другим квалифицированным специалистом.

**Информация для потребителя**

Electrolux не несет никакой ответственности за любой ущерб, понесенный из-за неправильного использования данного бытового устройства или внесения в него изменений.

Изделие разработано с учетом требований охраны окружающей среды. Все пластиковые детали помечены для вторичной переработки.

Подробнее см. веб-сайт [www.electrolux.com](http://www.electrolux.com)  
Замечания о пылесосе и руководстве по его применению направляйте по следующему адресу электронной почты: [floorcare@electrolux.com](mailto:floorcare@electrolux.com)



Символ на изделии или на упаковке означает, что изделие нельзя выбрасывать как бытовой мусор. Вместо этого оно должно быть передано для переработки в соответствующий пункт сбора электрического и электронного оборудования. Правильная утилизация данного изделия способствует предотвращению потенциальных негативных последствий неправильной утилизации изделий для окружающей среды и здоровья людей. Подробную информацию об утилизации данного изделия можно получить в органах местного самоуправления, в службе, ответственной за вывоз бытовых отходов, или в магазине, где было приобретено это изделие.

**Servisiranje i popravke**

U slučaju prestanka rada ili kvara, morate da odnesete svoj usisivač Ergorapido u ovlašćeni Electrolux servisni centar. Ako su kabl za napajanje ili punjač oštećeni, njih mora zameniti Electrolux, njegov ovlašćeni servis ili kvalifikovana osoba kako bi se izbegla opasnost.

**Informacije za kupce**

Electrolux odbacuje bilo kakvu odgovornost za svu štetu nastalu nepropisnim korišćenjem aparata ili u slučajevima kada aparat izaziva smetnje.

Pri dizajniranju ovog proizvoda vodilo se računa o zaštiti čovekove sredine. Svi plastični delovi su označeni u svrhu recikliranja. Za detaljnije informacije posetite našu Web lokaciju: [www.electrolux.com](http://www.electrolux.com)

Ako imate bilo kakve komentare o usisivaču ili knjižici „Uputstvo za upotrebu“, pošaljite e-poruku na: [floorcare@electrolux.com](mailto:floorcare@electrolux.com)



Символ на производу или на његовом паковању показује да овај производ не може да се третира као обичан отпад. Уместо тога требало би га предати на одговарајућем месту где се прикупљају електрични и електронски уређаји за рециклирање. Одлагањем овог производа на одговарајући начин, помажете у спречавању могућих негативних последица по окружење и здравље људи, до којих би у супротном могло да дође услед neodgovarajućег руковања отпадним материјалом овог производа. За детаљније информације о рециклирању овог производа, обратите се својој локалној градској служби, служби за одношење смећа или продавници у којој сте набавили производ.

**Servis alebo opravy**

V prípade poruchy musíte vysávač Ergorapido znieť do autorizovaného servisného strediska spoločnosti Electrolux. Ak sa kábel napájania alebo nabíjačka poškodila, musí ich vymeniť spoločnosť Electrolux, servisný technik alebo iná kvalifikovaná osoba, aby sa predišlo nebezpečenstvu.

**Informácie pre spotrebiteľa**

Spoločnosť Electrolux nenesie zodpovednosť za žiadne škody spôsobené nesprávnym používaním spotrebiteľa alebo neoprávneným zasahovaním do spotrebiteľa.

Tento výrobok je navrhnutý s ohľadom na životné prostredie. Všetky plastové súčasti sú označené na účely recyklácie. Ďalšie informácie nájdete na našej webovej lokalite [www.electrolux.com](http://www.electrolux.com).

Ak máte pripomienky k vysávaču alebo návodu na používanie, pošlite nám e-mail na adresu [floorcare@electrolux.com](mailto:floorcare@electrolux.com)

Navštívte našu webovú lokalitu [www.electrolux.sk](http://www.electrolux.sk) alebo zavolajte na oddelenie starostlivosti o zákazníkov na číslo 02/3214 1334.



Символ на продукте alebo balení označuje, že tento produkt nemožno likvidovať s domácim odpadom. Mal by sa znieť na príslušné zberné miesto určené na recykláciu elektrických a elektronických prístrojov. Správnu likvidáciu produktu prispievate k zabráneniu možným negatívnym vplyvom na životné prostredie a zdravie osôb, ku ktorým by mohlo dôjsť v prípade nesprávnej likvidácie produktu. Ak chcete získať podrobnejšie informácie o recyklácii tohto produktu, obráťte sa na miestny mestský úrad, spoločnosť zaoberajúcu sa zberom domáceho odpadu alebo obchod, v ktorom ste produkt zakúpili.

EN  
FR  
ESIT  
PT  
NLDE  
GR  
SVNO  
DA  
FIBG  
CS  
HRET  
HU  
LVLT  
PL  
RORU  
SR  
SKSL  
TR  
UK

Sprednji del  
Ön  
Лицьовий бік

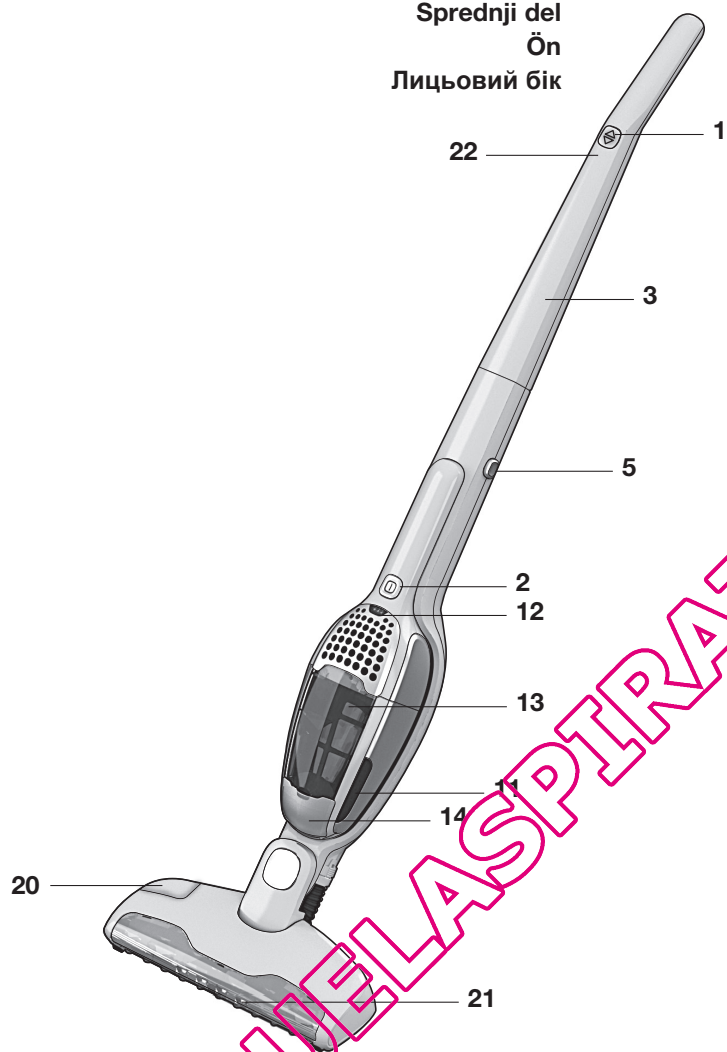

Zadnji del  
Arka  
Зворотний бік

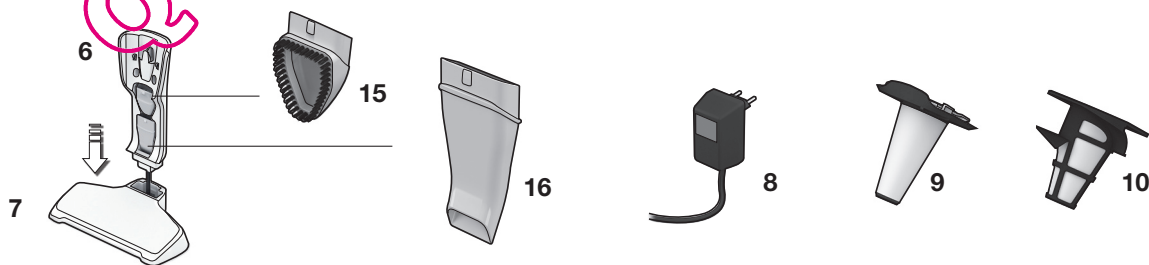
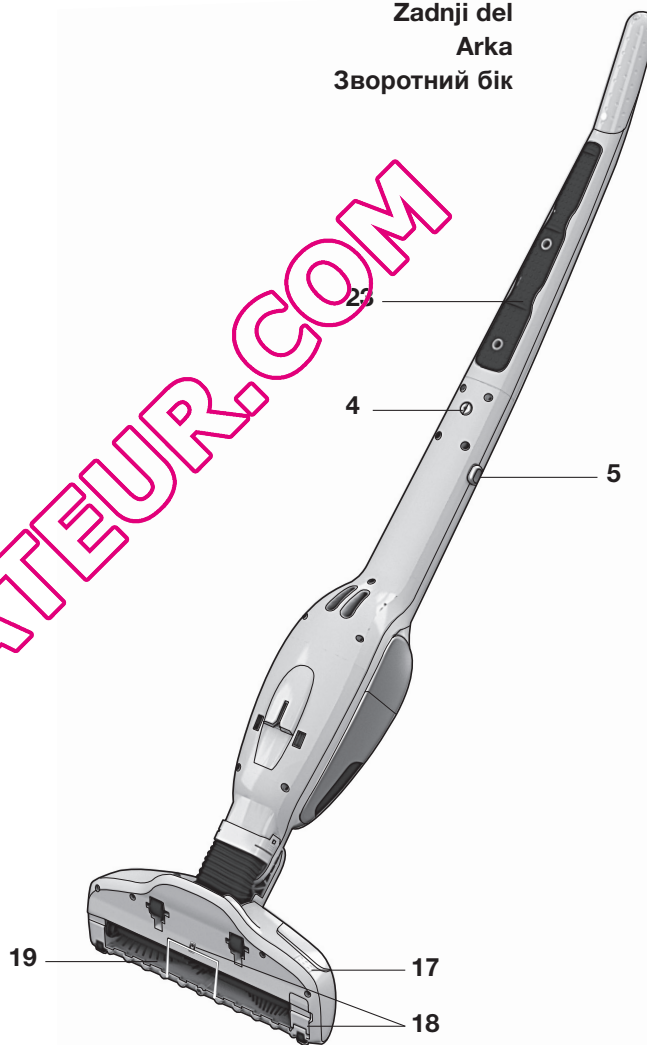

## Slovenščina

## Kazalo vsebine

Pred prvo uporabo	84
Polnjenje	85
Sesanje	86
Praznjenje in čiščenje	87
Čiščenje krtačnega valja, cevi in kolesc	88
Odstranjevanje baterije	89
Varnostni ukrepi	90
Informacije za potrošnika	91

## Oprema/dodatki

1 Gumb za vklop/izklop	
2 Gumb za vklop/izklop, ročni sesalnik	
3 Ročaj	
4 Vijak za fiksiranje	
5 Gumb za sprostitev, ročni sesalnik	
6 Polnilna enota, nastavek za steno	
7 Polnilna enota, nastavek za tla	
8 Električni napajalnik	
9 Filter za drobne delce (notranji)	
10 Prefilter (zunanji)	
11 Gumb za sprostitev, zbiralnik za prah	
12 Prikaz napoljenosti baterije, litijeva baterija*	
13 Zbiralnik za prah	
14 Pokrov sesalnika	
15 Krtača	
16 Nastavek za reže	
17 Gumb za sprostitev krtačnega valja	
18 Pokrov krtačnega valja	
19 Krtačni valj	
20 Tipka BRUSHROLLCLEAN™ TECHNOLOGY*	
21 Lučke na sprednjem delu krtače	
22 Indikator polnjenja, baterija NiMH	
23 Nastavek za shranjevanje	

## Türkçe

## İçindekiler

Paketi açma ve montaj	84
Şarj etme	85
Süpürme	86
Boşaltma ve temizleme	87
Fırça silindirini, hortumu ve tekerlekleri temizleme	88
Bataryaların çıkarılması	89
Güvenlik önlemleri	90
Tüketici bilgileri	91

## Özellikler/Aksesuarlar

1 Açma/Kapatma düğmesi	
2 Açma/kapama düğmesi, el ünitesi	
3 Sap	
4 Kilitleme vidası	
5 Serbest bırakma düğmesi, el ünitesi	
6 Şarj istasyonu, duvar ünitesi	
7 Şarj istasyonu, yer ünitesi	
8 Adaptör	
9 İnce filtre (iç filtre)	
10 Ön filtre (dış filtre)	
11 Serbest bırakma düğmesi, toz haznesi	
12 Batarya göstergesi, Lityum versiyonu*	
13 Toz haznesi	
14 Elektrikli süpürge kapağı	
15 Fırça	
16 Yarık ucu	
17 Fırça silindiri çıkarma düğmesi	
18 Fırça silindiri için özel kapak	
19 Fırça silindiri	
20 BRUSHROLLCLEAN™ TECHNOLOGY düğmesi*	
21 Başlık ön ışıkları	
22 Şarj göstergesi, NiMH versiyonu	
23 Park şeridi	

## Український

## Уміст

Розпакування та збирання	84
Зарядження	85
Прибирання	86
Спорожнення та чищення	87
Чищення турбощітки, шланга та коліщаток	88
Виймання акумуляторів	89
Правила безпеки	90
Інформація для користувача	91

## Функції/Аksesуари

1 Кнопка Увімк./Вимк.	
2 Кнопка Увімк./Вимк., ручний елемент	
3 Ручка	
4 Стопорний гвинт	
5 Пускова кнопка, ручний елемент	
6 Зарядна станція для кріплення до стіни	
7 Зарядна станція для розміщення на підлозі	
8 Адаптер	
9 Фільтр тонкої очистки (внутрішній фільтр)	
10 Фільтр попередньої очистки (зовнішній фільтр)	
11 Пускова кнопка, пилозбірник	
12 Індикатор акумуляторів, літійові акумулятори*	
13 Пилозбірник	
14 Кришка пилососа	
15 Щітка	
16 Щілинна насадка	
17 Спускова кнопка турбощітки	
18 Кришка відсіку турбощітки	
19 Турбощітка	
20 Кнопка BRUSHROLLCLEAN™ TECHNOLOGY*	
21 Передні світлові індикатори насадки	
22 Індикатор зарядження, акумулятори NiMH	
23 Паркувальна планка	

\*Samo nekateri modeli

\*Yalnızca belirli modellerde

\*В залежності від моделі

EN  
FR  
ESIT  
PT  
NLDE  
GR  
SVNO  
DA  
FIBG  
CS  
HRET  
HU  
LVLT  
PL  
RORU  
SR  
SKSL  
TR  
UK

Pred prvo uporabo / Paketi açma ve montaj / Розпакування та збирання

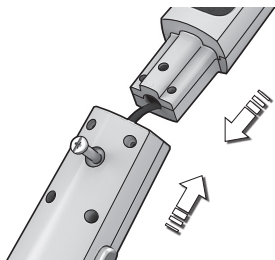

1. **Preverite, ali so v škatli vsi deli.** Namestite ročaj, tako da ga previdno vstavite v glavni del sesalnika. Pazite, da se kabel ne zatakne.

1. **Tüm parçaların kutuda olduğundan emin olun.** Sapı, alt ana gövdenin içine dikkatli bir şekilde yerleştirerek takın. Kablonun sıkışmamasına dikkat edin.

1. **Переконайтеся, що в коробці наявні всі частини.** Приєднайте ручку, обережно вставивши її в нижню частину корпусу пилососа. Переконайтеся, що кабель не затиснено.



2. **Pritrdite ročaj,** tako da privijete priloženi vijak za fiksiranje. Pomagajte si z izvijačem ali s kovancem.

2. **Sapı birlikte verilen kilitleme vidasıyla sabitleyin.** Bir tornavida veya madeni para kullanın.

2. **Зафіксуйте ручку,** затиснувши стопорний гвинт. Для цього скористайтеся викруткою або монетою.

Polnilna enota / Şarj istasyonu / Зарядна станція

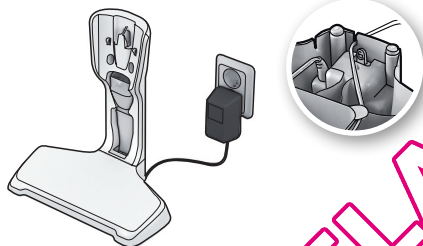

1. **Polnilno enoto** postavite daleč stran od toplnih virov, neposredne sončne svetlobe ali mokrih površin. Priključite električni napajalnik v vtičnico in ga povežite s polnilno enoto.

1. **Şarj istasyonunu,** ısı kaynaklarından ve ıslak yerlerden uzak olmasına dikkat ederek yerleştirin. Adaptörü, prize takın ve şarj istasyonuna bağlayın.

1. **Розмістіть зарядну станцію** подалі від джерел високої температури, прямих сонячних промінів або вологи. Уставте адаптер до розетки живлення та приєднайте його до зарядної станції.

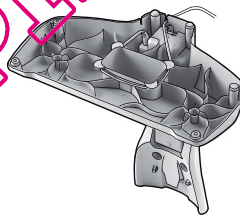

2. **Na dnu polnilne enote** je prazen prostor, kamor lahko zvijete neuporabljeni kabel.

2. **Şarj istasyonunun alt kısmında** kullanılan olmayan kablunun sarılabileceği bir girintili alan bulunur.

2. **У нижній частині зарядної станції** є порожнина, у якій можна розмістити кабель, що не використовується.

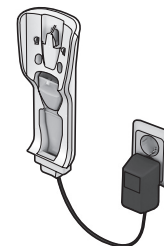

3. **Nastavek za steno** lahko namestite tudi na steno. Ločite ga od nastavka za tla. Vedno preverite, ali stena vzdrži težo sesalnika Ergorapido.

3. **Duvar ünitesi,** duvara da monte edilebilir. Bunu, yer ünitesinden ayırın. Her zaman için duvarın Ergorapido'nun ağırlığına dayanabilecek özellikte olduğundan emin olun.

3. **Верхню частину зарядної станції** можна закріпити на стіні. Від'єднайте її від нижньої частини. Обов'язково переконайтеся, що стіна витримає вагу пилососа Ergorapido.

## Polnjenje / Şarj etme / Заряджання

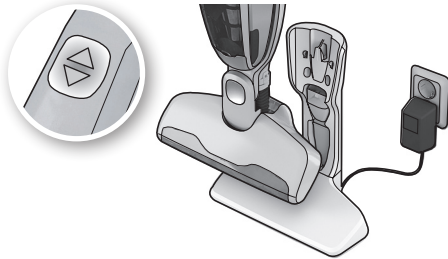

1. **Ergorapido:** indikator zasveti, ko sesalnik Ergorapido pravilno vstavite v polnilno enoto. Ko je baterija napolnjena, bo lučka LED svetila nekaj sekund na minuto.

1. **Ergorapido:** Ergorapido şarj istasyonuna doğru şekilde yerleştirildiğinde gösterge ışığı yanar. Tamamen şarj olduğunda, LED dakikada birkaç saniye süreyle yanacaktır.

1. **Пилосос Ergorapido.** Коли пилосос Ergorapido буде встановлено в зарядну станцію належним чином, індикатор почне світитися. Після повного заряджання світлодіодний індикатор світитиметься кілька секунд на хвилину.

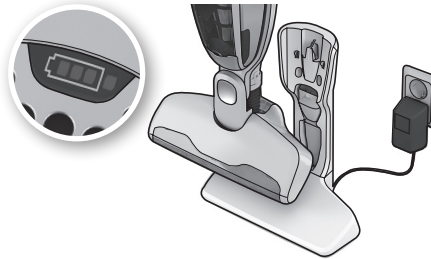

2. **Ergorapido Plus:** ko sesalnik pravilno vstavite v polnilno enoto in se začne polniti, lučka prikaza napoljenosti baterije ena za drugo zasvetijo.

2. **Ergorapido Plus:** Makine, şarj istasyonuna doğru şekilde yerleştirildikten sonra şarj olurken, batarya kapasite gösterge ışıkları birbiri ardına yanacaktır.

2. **Ergorapido Plus.** Після того як пилосос буде встановлено в зарядну станцію належним чином, пристрій почне заряджатися, а індикатори ємності акумулятора ввімкнуться один за одним.

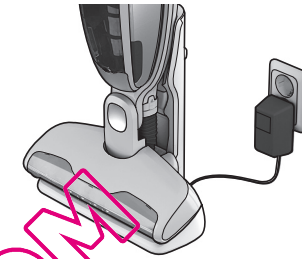

3. **Ko se baterija popolnoma izprazni,** se mora polniti približno 16 ur (4 ure pri sesalniku Ergorapido Plus), da se napolni do konca. Kadar sesalnik Ergorapido ne uporabljate, naj se polni, saj tako ohranjate baterijo.

3. **Tamamen şarj olduğunda,** tam batarya kapasitesinin sağlanması için yaklaşık 16 saatlik (Ergorapido Plus için 4 saatlik) şarj gereklidir. Bataryanın performansını koruması için kullanılmıyorken Ergorapido'yu şarjda bırakın.

3. **Після повного розряджання акумулятора** знадобиться приблизно 16 годин для його повного заряджання (4 години для Ergorapido Plus). Коли пилосос Ergorapido не використовується, залиште його на зарядній станції, щоб забезпечити оптимальну роботу акумулятора.

## Prikaz napoljenosti baterije\* / Batarya kapasite göstergesi\* / Відображення ємності акумулятора\*



1. 3 modre črtice: napoljenost baterije >75 %  
2 modri črtici: napoljenost baterije 25-75 %  
1 modra črtica: napoljenost baterije <25 %  
1 modra črtica, ki utripa: napoljenost baterije – prazna

1. 3 mavi ışık: batarya kapasitesi >75 %  
2 mavi ışık: batarya kapasitesi %75-25  
1 mavi ışık: batarya kapasitesi <%25  
1 yanıp sönen mavi ışık: batarya kapasitesi – boş

1. 3 сині індикатори: ємність акумулятора >75%  
2 сині індикатори: ємність акумулятора 75-25%  
1 синій індикатор: ємність акумулятора <25%  
1 синій індикатор блимає: ємність акумулятора – повне розрядження

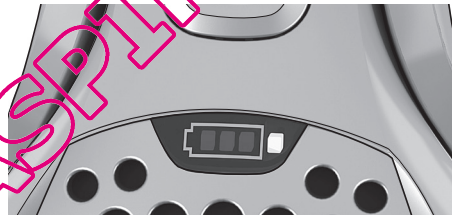

2. **Če sveti rdeča lučka:** Enota je prevroča. Očistite filtra, krtačni valj in cev ter vstavite sesalnik v polnilno enoto.  
3. **Če rdeča lučka utripa,** je motor preobremenjen. Očistite krtačni valj.

2. **Bir kırmızı ışık yanıyor:** Ünite çok ısınmıştır. Filtreleri, fırça silindirini, hortumu temizleyin ve şarja koyun.  
3. **Bir kırmızı ışık yanıp sönüyorsa,** motor aşırı yüklenmiştir. Fırça silindirini temizleyin.

2. **Якщо світиться червоний індикатор:** Пристрій надмірно нагрівся. Очистіть фільтри, турбошлітку, шланг і поставте пристрій на зарядну станцію.  
3. **Якщо червоний індикатор блимає,** це свідчить про надмірне навантаження двигуна. Очистіть турбошлітку.



4. **Ko je baterija napolnjena,** se lučke LED\* ugasnejo in sesalnik preklopi v način pripravljenosti, kar pomeni manjšo porabo energije. Lučke v tem načinu utripnejo enkrat na minuto.  
5. **Če utripata rdeča in modra lučka:** si oglejte stran 9.

4. **Tamamen şarj olduğunda** LED'ler\* söner ve bekleme moduna geçer = çok daha az güç tüketimi, dakikada bir yanıp sönmeyeyle gösterilir.  
5. **Kırmızı ve mavi ışık yanıp sönüyorsa:** lütfen sayfa 9'a bakın.

4. **Після повного заряджання** світлодіодні індикатори ввімкнуться та перейдуть до режиму очікування, у якому вони блимають один раз на хвилину (що призводить до меншого енергоспоживання).  
5. **Якщо блимає червоний і синій індикатор** див. стор. 9.

\*Ergorapido Plus

\*Ergorapido Plus

\*Ergorapido Plus

EN  
FR  
ESIT  
PT  
NLDE  
GR  
SVNO  
DA  
FIBG  
CS  
HRET  
HU  
LVLT  
PL  
RORU  
SR  
SKSL  
TR  
UK

## Sesanje tal in preprog / Yerleri ve halıları sürürme / Прибирання підлог і килимів

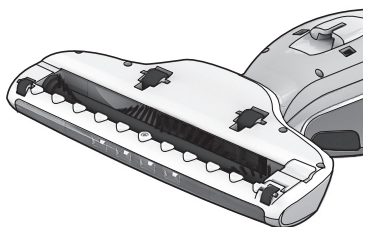

1. **Redno preverjajte**, ali so kolesca in krtačni valj čisti, da ne bi poškodovali občutljivih površin.

1. **Hassas yüzeylerin çizilmesini engellemek için** başlık tekerlekleri ile fırça silindirinin temiz olup olmadıklarını düzenli olarak kontrol etmelisiniz.

1. **Регулярно оглядайте** коліщата насадки та турбощітку, щоб переконатися у відсутності забруднень, які можуть спричинити появу подряпин на лакованих поверхнях.

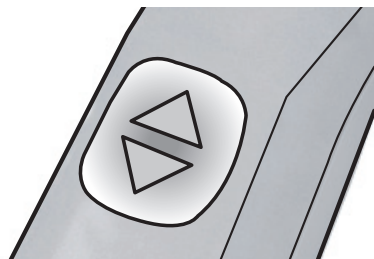

2. Vklpote sesalnik Ergorapido, tako da potisnete gumb za vklop/izklop navzdol:

2. Ergorapido'yu açma/kapama düğmesini aşağı iterek çalıştırın.

2. Увімкніть пилосос Ergorapido, натиснувши кнопку Увімк./Вимк. донизу:

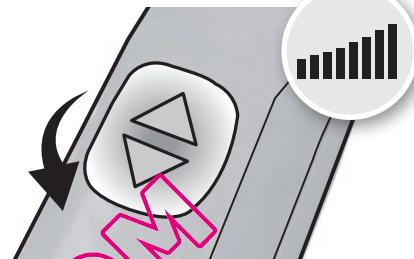

3. Nastavite stopnjo moči s pritiskom spodnjega dela tipke za vklop/izklop.

3. Açma/kapama tuşunun alt tarafına basarak güç seviyesini ayarlayın.

3. Регулюйте рівень потужності, натискаючи на нижню частину кнопки увімк./вимк.

## Sesanje pohištva, avtomobilskih sedežev itd. / Mobilya, avto koltukları v.b.'ni sürürme / Чищення меблів, авtomобільних сидінь тощо.

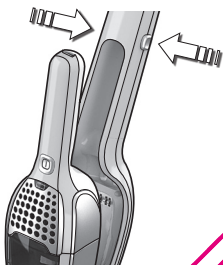

1. **Pritisnite sprostitvena gumba, da odstranite ročno sesalnik.** Nastavek za reže in krtačka sta shranjena v polnilni enoti.

1. **Serbest bırakma düğmesine el ünitesini boşaltın.** Yank başlık ve küçük fırça, şarj istasyonunda saklanır.

1. **Відокремте ручку, натиснувши фіксатори.** Щілинна насадка та щітка для збирання пилу знаходяться всередині зарядної станції.

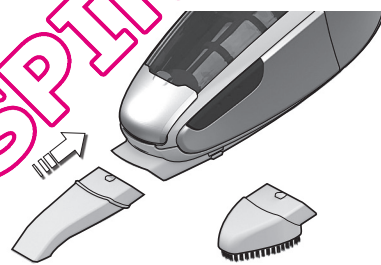

2. Za lažje sesanje težko dostopnih mest na sesalnik pritrдите nastavek za reže ali metlico za prah.

2. **Erişilmesi zor alanlardaki temizliği kolaylaştırmak için** yank başlığı takın veya toz fırçasını takın.

2. **Приєднайте щілинну насадку, щоб полегшити прибирання у важкодоступних місцях, або приєднайте щітку для прибирання пилу.**



3. Zaženite/zaustavite ročno enoto s pritiskom tipke za vklop.

3. Başlat tuşuna basarak el ünitesini başlatın/durdurun

3. Вмикайте/зупиняйте ручний елемент, натискаючи кнопку пуску.



## Praznjenje in čiščenje / Boşaltma ve temizleme / Спорожнення та чищення

**Zbiralnik za prah sesalnika Ergorapido morate redno prazniti**, prav tako morate zbiralnik za prah in filtra redno čistiti, da zagotovite večjo moč sesanja.

*Zbiralnika in filtrov ne smete prati v pomivalnem stroju.*

**Ergorapido'nun toz haznesi düzenli olarak boşaltılmalı** ve ayrıca toz haznesi ile filtreler temizlenmelidir.

*Toz haznesini veya filtreleri asla bulaşık makinesinde yıkamayın.*

**Пилосбірник пилососа Ergorapido необхідно регулярно спорожнювати**, а також чистити його та фільтри, щоб потужність всмоктування залишалась високою.

*Забораються мити пилосбірники або фільтри в посудомийній машині.*

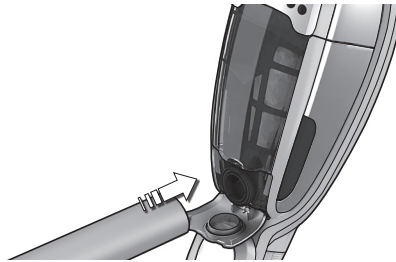

**1. Hitro praznjenje zbiralnika za prah.** Odprite pokrov sesalnika. Očistite zbiralnik za prah, tako da v odprtino vstavite cev drugega sesalnika in prah posesate.

**1. Toz haznesinin çabuk boşaltılması.** Elektrikli süpürge'nin kapağını açın. Boşluğa başka bir elektrikli süpürge'nin hortumunu yerleştirerek toz haznesini temizleyin.

**1. Швидке спорожнення пилосбірника.** Відкрийте кришку пилососа. Очистіть пилосбірник, приставивши шланг іншого пилососа до вхідного отвору.



**2. Praznjenje zbiralnika za prah.** Odstranite filtra in stresite vsebino zbiralnika v koš. Ponovno namestite filtra in zbiralnik za prah potisnite na svoje mesto, da se zaskoči.

**2. Toz haznesinin boşaltılması.** Filtreleri çıkartın, içindekileri bir çöp kovasına boşaltın. Filtreleri yerine takın ve toz haznesini yerine oturtun.

**2. Спорожнення пилосбірника.** Вийміть фільтри та видаліть уміст у смітник. Поставте фільтри на місце та натисніть на пилосбірник до характерного клацання.

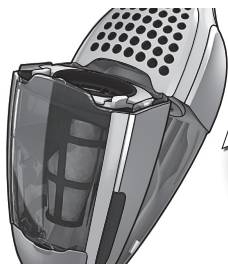

**3. Hitro čiščenje filtra za drobne delce** (priporočljivo ob vsakem čiščenju). Odstranite zbiralnik za prah, pet- ali šestkrat povlecite in pustite vzmet, da odstranite prah.

**3. İnce filtrenin hızlı temizlenmesi.** Her temizlikte yapılması önerilir. Toz haznesinin çıkartın, tozu atmak için yayı 5-6 kez çekin serbest bırakın.

**3. Швидке чищення фільтра тонкої очистки.** (Рекомендується здійснювати після кожного використання.) Відокремте пилосбірник, потягніть/відпустіть пружину 5-6 разів, щоб видалити бруд.



**4a. Čiščenje zbiralnika za prah in filtrov** (priporočljivo ob vsakem petem čiščenju). Odstranite zbiralnik za prah in oba filtra, tako da pritisnete gumba za sprostitev.

**4a. Toz haznesi ve filtreleri temizleme.** (Her 5 temizlikte bir yapılması önerilir). Toz haznesini çıkartın, serbest bırakma düğmelerine basarak her iki filtreyi de çıkartın.

**4a. Чищення пилосбірника та фільтрів.** (Рекомендується здійснювати після кожного п'ятого використання.) Відокремте пилосбірник і вийміть обидва фільтри, натиснувши фіксатори.



**4b. Ločite filtra.** Zbiralnik za prah in filtra lahko otresete ali pa jih splaknete s toplo vodo (*nikoli jih ne perite v pomivalnem stroju*). Preden dele znova namestite v nasprotnem vrstnem redu, jih dobro osušite.

**4b. İki filtreyi de ayırın.** Toz haznesi ve filtreler, sallanarak veya ılık suyla yıkanarak (*kesinlikle bulaşık makinesinde yıkanmamalıdır*) temizlenebilir. Tüm parçalar ters sırada takılmadan önce kurumuş olmalıdır.

**4b. Роз'єднайте фільтри.** Пилосбірник і фільтр можна струсити або промити теплою водою (*у жодному разі не можна використовувати посудомийну машину*). Переконайтеся, що всі деталі сухі, перш ніж змонтувати їх у зворотному порядку.

EN  
FR  
ESIT  
PT  
NLDE  
GR  
SVNO  
DA  
FIBG  
CS  
HRET  
HU  
LVLT  
PL  
RORU  
SR  
SKSL  
TR  
UK

Čišćenje valjčne ščetke s funkcijom BRUSHROLLCLEAN™ TECHNOLOGY / BRUSHROLLCLEAN™ TECHNOLOGY fonksiyonuyla firça merdanesinin temizlenmesi\* / Чищення щіткового валика за допомогою функції BRUSHROLLCLEAN™ TECHNOLOGY\*

Valjčno ščetko, cev in koleščke bo morda treba očistiti, če se iz kakršnegakoli razloga zamašijo. Nekateri modeli Ergorapido so opremljeni s tehnologijo čiščenja ščetke – funkcijo čiščenja ščetke, ki na preprost način pomaga ohraniti čisto ščetko. S funkcijo čiščenja ščetke morda ne boste mogli odstraniti debelih niti, žic ali vlaken debelih preprog, ki so se ujela na valjčno ščetko.

Firça merdanesinin, hortumun ve tekerleklerin herhangi bir nedenle tıkanıklarında veya sıkıştıklarında temizlenmeleri gerekli olabilir. Bazı Ergorapido modelleri BRUSHROLLCLEAN™ TECHNOLOGY Teknolojisiyle donatılmıştır; bu teknoloji firçanın kolayca temiz kalmasını sağlayan bir firça temizleme fonksiyonudur. BRUSHROLLCLEAN™ TECHNOLOGY fonksiyonunun firça merdanesine takılmış kalın iplikleri, telleri veya kalın halı liflerini alamayabileceğini unutmayın. Bu fonksiyonun haftada bir defa kullanılması önerilir. En iyi sonuçlar için BRUSHROLLCLEAN™ TECHNOLOGY fonksiyonunu Ergorapido tam olarak şarj olduğunda kullanın.

У разі блокування або забруднення щітковий валик, шланг і коліщата необхідно очистити. Деякі моделі Ergorapido підтримують функцію BRUSHROLLCLEAN™ TECHNOLOGY яка дозволяє надзвичайно легко очистити щітку. Пам'ятайте, що функція BRUSHROLLCLEAN™ TECHNOLOGY не здатна видаляти товсті нитки, дроти і товсті килимові волокна, що застрягли у щітковому валику. Рекоменується використовувати цю функцію один раз на тиждень. Для отримання найкращого результату використовуйте функцію BRUSHROLLCLEAN™ TECHNOLOGY, коли пилосос Ergorapido повністю заряджений.

\*Samo nekateri modeli.

\*Yalnızca belirli modellerde

\*В залежності від моделі



1. To funkcije je priporočljivo uporabiti enkrat tedensko. Za najboljše rezultate uporabite funkcijo BRUSHROLLCLEAN™ TECHNOLOGY, ko je sesalnik Ergorapido povsem napajen. Sesalnik mora biti vklopljen ter stati na trdni, ravni podlagi. Funkcije BRUSHROLLCLEAN™ TECHNOLOGY ne uporabljajte na debelih preprogah ali tleh z dolgimi vlakni.
1. Süpürgenin çalıştırılmasından ve sert ve düz bir yüzey üzerinde olduğundan emin olun. BRUSHROLLCLEAN™ TECHNOLOGY fonksiyonunu kesin halılarda veya uzun tüylü kilimlerde kullanmayın.
1. Поставте пилосос на твердій, рівній поверхні і увімкніть його. Не використовуйте функцію BRUSHROLLCLEAN™ TECHNOLOGY на килимах і пледах із довгим ворсом.



2. Pritisnite tipko BRUSHROLLCLEAN™ TECHNOLOGY z nogo, ko je sesalnik vklopljen. Pritisnjena naj bo pribl. 5 sekund ali dokler ne bo odstranjena vsa umazanija in lasje. Spustite tipko. Med tem postopkom se sliši prekinjajoč hrup, kar je običajno.
2. Süpürge çalışırken ayağınızla BRUSHROLLCLEAN™ TECHNOLOGY düğmesine basın. Tüm kir ve tüyler alınana kadar yaklaşık 5 saniye basılı tutun. Düğmeyi bırakın. Bu işlem sırasında bir kesme sesi duyulabilir, bu normaldir.
2. Ногою натисніть кнопку BRUSHROLLCLEAN™ TECHNOLOGY на увімкненому пилососі. Тримайте кнопку приблизно 5 секунд або до повного усунення бруду й ворсу. Відпустіть кнопку. Під час цього процесу буде чути різкий звук. Це нормальне явище.

QUELASSANCE.COM

Čišćenje valjčne ščetke s funkcijom BRUSHROLLCLEAN™ TECHNOLOGY / BRUSHROLLCLEAN™ TECHNOLOGY fonksiyonuyla fırça merdanesinin temizlenmesi\* / Чищення щіткового валика за допомогою функції BRUSHROLLCLEAN™ TECHNOLOGY\*

Funkcija BRUSHROLLCLEAN™ TECHNOLOGY ima zaščitno proti pregrevanju. Funkcija izklopi valjčno ščetko, če je funkcija BRUSHROLLCLEAN™ TECHNOLOGY vklopljena več kot 30 sekund (neprekinjeno ali prekinjeno) v enem obdobju praznjenja.

BRUSHROLLCLEAN™ TECHNOLOGY fonksiyonu aşırı ısınma korumasıyla donatılmıştır. BRUSHROLLCLEAN™ TECHNOLOGY fonksiyonu bir deşarj periyodunda 30 sn'den (sürekli veya kesintili) daha uzun süreyle aktive edilmişse fırça merdanesini devre dışı bırakır.

Функція BRUSHROLLCLEAN™ TECHNOLOGY має механізм захисту від перегрівання. Він вимкне щітковий валик, якщо функція BRUSHROLLCLEAN™ TECHNOLOGY була увімкнена більше 30 секунд (постійно чи з перервами) на протязі одного періоду розряджання.

**1. Ergorapido plus:**

Če se med pritiskanjem tipke BRUSHROLLCLEAN™ TECHNOLOGY ščetka preneha vrteti, ugasnejo sprednje lučke sesalne krtače, indikator baterije pa začne utripati rdeče in modro, popustite tipko za čiščenje ščetke.

**1. Ergorapido plus :**

BRUSHROLLCLEAN™ TECHNOLOGY düğmesini basılı tutarken, fırçanın dönüşü durur, nozül ön ışıkları söner ve batarya gösterge ışığı kırmızı ve mavi yanıp sönerse, BRUSHROLLCLEAN™ TECHNOLOGY düğmesini bırakın.

**1. Ergorapido plus:**

Якщо ви натиснули й утримували кнопку BRUSHROLLCLEAN™ TECHNOLOGY, то в цей час щітка припиняє обертатися, передні світлові індикатори насадки гаснуть, а індикатор акумулятора блимає червоним та синім світлом, то відпустіть кнопку BRUSHROLLCLEAN™ TECHNOLOGY.

**2. Ergorapido:**

Če se med pritiskanjem tipke BRUSHROLLCLEAN™ TECHNOLOGY ščetka preneha vrteti in ugasnejo sprednje lučke sesalne krtače, popustite tipko za čiščenje ščetke.

**2. Ergorapido :**

BRUSHROLLCLEAN™ TECHNOLOGY düğmesini basılı tutarken, fırçanın dönüşü durur ve nozül ön ışıkları sönerse, BRUSHROLLCLEAN™ TECHNOLOGY h düğmesini bırakın.

**2. Ergorapido:**

Якщо ви натиснули й утримували кнопку BRUSHROLLCLEAN™ TECHNOLOGY і в цей час щітка припиняє обертатися, передні світлові індикатори насадки гаснуть, а індикатор акумулятора блимає червоним та синім світлом, то відпустіть кнопку BRUSHROLLCLEAN™ TECHNOLOGY.

Ko popustite tipko, se začne krtača vrteti, sprednje lučke sesalne krtače pa spet zasvetijo. Sesalnik Ergorapido lahko uporabljate za običajno sesanje. Funkcija BRUSHROLLCLEAN™ TECHNOLOGY bo ostala onemogočena. Za ponastavitev morate sesalnik Ergorapido vsaj deset minut neprekinjeno polniti na polnilnem stojalu.

Düğme bırakıldığında, fırça döner ve nozül ön ışıkları tekrar yanar. Ergorapidoyu tekrar temizleme macıyla kullanmaya devam edebilirsiniz. BRUSHROLLCLEAN™ TECHNOLOGY fonksiyonu devre dışı kalmaya devam eder. Tekrar devreye almak için, Ergorapido en az 10 dakika süresince şarj standı üzerinde sürekli şarj edilmelidir.

Після відпускання кнопки щітка почне обертатися, а передні світлові індикатори насадки загоряться. Пилосос Ergorapido можна знову використовувати для прибирання. Функція BRUSHROLLCLEAN™ TECHNOLOGY перебуває у вимкненому стані. Щоб знову скористатися функцією, необхідно встановити пилосос Ergorapido на зарядну станцію і безперервно заряджати його на протязі не менше 10 хвилин.

\*Samo nekateri modeli.

\*Yalnızca belirli modellerde

\*В залежності від моделі

EN  
FR  
ESIT  
PT  
NLDE  
GR  
SVNO  
DA  
FIBG  
CS  
HRET  
HU  
LVLT  
PL  
RORU  
SR  
SKSL  
TR  
UK

## Čišćenje krtačnega valja / Firça silindirinun temizlenmesi / Чищення турбоцітки

Za odstranitev debelejših niti ali žic, kot tudi za čišćenje pri vseh modelih, ki niso opremljeni s funkcijo BRUSHROLLCLEAN™ TECHNOLOGY, morate ščetko čistiti po naslednjih navodilih.

Daha kalın iplikleri veya telleri almak için ve ayrıca BRUSHROLLCLEAN™ TECHNOLOGY ile donatılmamış modellerde, fırça aşağıdaki talimatlara göre temizlenmelidir.

Для видалення товстих ниток і дров'я, а також на моделях, що не підтримують функцію BRUSHROLLCLEAN™ TECHNOLOGY, чистити щітку слід, дотримуючись наступних інструкцій.

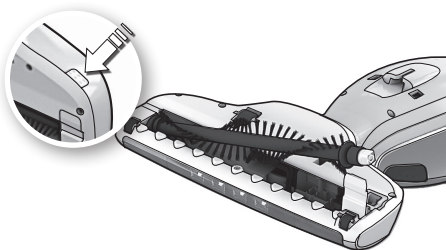

**1. Najprej izklopite sesalnik.** Pritisnite gumb za sprostitve krtačnega valja. Pokrov se rahlo odpre, da lahko odstranite krtačni valj.

**1. Öncelikle Ergorapido'yu kapatın.** Fırça silindiri çıkarma düğmesine basın. Alt kapak biraz serbest kalacak ve fırça silindiri çıkarılabilir duruma gelecektir.

**1. Спершу вимкніть пилосос Ergorapido.** Натисніть фіксуючу кнопку турбоцітки. Кришка відсіку турбоцітки відкриється, після чого можна буде витягнути турбоцітку.

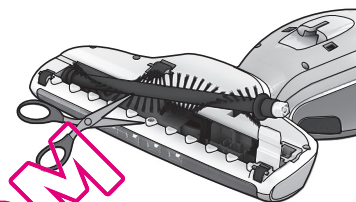

**2. Krtačni valj vzemite ven in ga očistite.** Niti ogrežite z ostrim predmetom. Valj ponovno vstavite in preverite, ali se vrti. Zaprite pokrov.

**2. Fırça silindirini çıkartın ve temizleyin.** İplikleri keskin bir nesne ile dikkatli bir şekilde temizleyin. Silindiri yerine takın, serbestçe döndüğünden emin olun. Alt kapağı kapatın.

**2. Вийміть турбоцітку та почистіть її.** Скористайтеся гострим предметом, щоб видалити нитки. Установіть турбоцітку на місце та переконайтеся, що вона вільно обертається. Закрийте кришку відсіку турбоцітки.

## Čišćenje cevi in kolesc / Hortum ve tekerleklerin temizlenmesi / Чищення шлангу та коліщаток

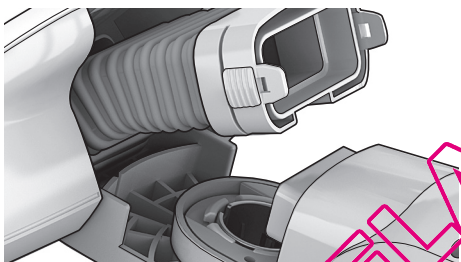

**1. Sprostite zatič** in povlecite cev. Odstranite prah. Cev ponovno vstavite in jo pritrpite z zatičem.

**1. Mandalı gevşetin** ve hortumu parçadan çekin. Tüm atıkları temizleyin. Hortumu yerine takın, mandalı kullanarak kilitleyin.

**1. Ослабте фіксатор** і відокремте шланг від насадки. Видаліть увесь бруд. Поставте шланг на місце та закріпіть його за допомогою фіксатора.

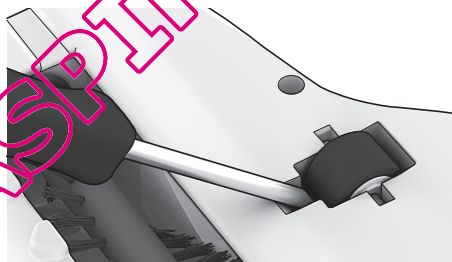

**2. Če je potrebno očistiti kolesca,** ju z majhnim izvijačem previdno odstranite.

**2. Tekerleklerin temizlenmesi gerekiyorsa,** küçük bir tornavida kullanarak tekerlekleri dikkatli bir şekilde sökün.

**2. Якщо коліщатка потребують очищення,** обережно витягніть їх за допомогою викрутки.



**3. Odstranite predmete, ki so se zataknil v prostorčku za kolesca.** Kolesci znova namestite tako, da ju potisnete nazaj v njuni vodili.

**3. Tekerlek millerine sıkışmış olan nesneleri çıkartın.** Tekerlekleri bastrarak kanallarına geri yerleştirin.

**3. Видаліть інші предмети, які могли потрапити до порожнин коліщаток.** Уставте коліщатка, натиснувши на них таким чином, щоб вони заскочили на місце.

## Odstranjevanje baterije / Bataryaların çıkarılması / Виймання акумуляторів

Nepravilno ravnanje z baterijami je lahko nevarno. Celoten kombinirani sesalnik dostavite na zbirno mesto za recikliranje. Preden aparat zavržete ali reciklirate, iz njega odstranite baterijo. Rabljenih baterij ne smete odvreči skupaj z gospodinjstvi odpadki.

Bataryaların yanlış işleme tabi tutulması tehlikeli olabilir. Komple el ünitesini bir geri dönüşüm istasyonuna teslim edin. Cihazı hurdaya çıkarmadan veya geri dönüşüme vermeden önce piller çıkartmalıdır. Kullanılmış pilleri, hiçbir zaman evsel atıklarla birlikte atmayın.

Неналежне використання акумуляторів може бути небезпечним. Портативний пристрій у повному комплекті мусить бути повернений до місць вторинної переробки. Перед тим як віддати пристрій на брукт або вторинну переробку, необхідно видалити з нього акумулятори. Забороняється викидати використані акумулятори разом із побутовими відходами.

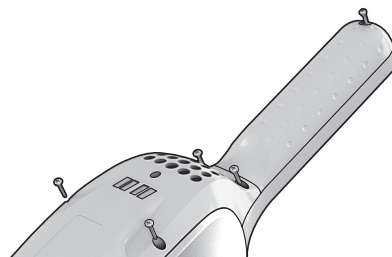

1. Preden baterijo odstranite, jo izpraznite. Med odstranjevanjem baterije sesalnik Ergorapido ne sme biti priključen v polnilno enoto. Odvijte vijake. Previdno dvignite pokrov.

1. Bataryalar çıkartılmadan önce düzgün çalışıyor olmalıdır. Bataryalar çıkartılırken Ergorapido şarj istasyonunda ayrılmış olmalıdır. Vidaları sökün. Üst tarafı dikkatlice kaldırın.

1. Перед тим як вийняти акумулятори, необхідно їх повністю розрядити. Перед вийманням акумуляторів відокреміть піпосо Ergorapido від зарядної станції. Викрутіть гвинти. Обережно зніміть корпус.

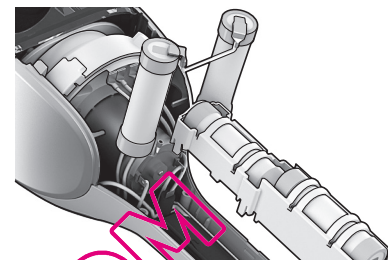

2. **Odstranite priključne kable**, odstranite baterijo in z lepilnim trakom oblepite vidne kovinske dele. Baterije odložite v ustrezno embalažo.

2. **Bağlantı kablolarını kesin**, bataryaları çıkartın, görünen metal alanlar üzerine bir bant takın. Bataryaları uygun ambalaj üzerine yerleştirin.

2. **Від'єднайте з'єднувальні кабелі**, вийміть акумулятори та покладіть стрічку зверху на видимі металеві ділянки. Покладіть акумулятори до підходящої упаковки.

QUELASPIRAEUR.COM

EN  
FR  
ESIT  
PT  
NLDE  
GR  
SVNO  
DA  
FIBG  
CS  
HRET  
HU  
LVLT  
PL  
RORU  
SR  
SKSL  
TR  
UK

Sesalnik Ergorapido lahko uporabljajo samo odrasle osebe, namenjen pa je samo za navadno sesanje v gospodinjstvu. Sesalnik shranjujte na suhem mestu. Vsa vzdrževalna dela in popravila mora opraviti pooblaščen Electroluxov servis.

Naprave ne smejo uporabljati osebe (vključno z otroki) z zmanjšanimi fizičnimi, senzoričnimi ali mentalnimi sposobnostmi, s premalo izkušnje in znanja, razen če jim zanje odgovorna oseba pokaže, kako napravo varno uporabljati, in jih pri tem nadzoruje.

Pred čiščenjem ali vzdrževanjem aparata iz električne vtičnice izključite napajalni kabel.

Otroke je treba nadzirati, da se ne bodo igrali z aparatom. Embalaža, npr. plastične vreče, naj ne bodo dostopne otrokom, saj lahko pride do zadušitve.

Vsak sesalnik je namenjen za uporabo pri določeni električni napetosti. Preverite, ali je električna napetost v vašem domu enaka tisti, ki je zapisana na ploščici s tehničnimi karakteristikami na električnem napajalniku. Uporabljajte le originalni napajalnik, namenjen za ta model.

#### Sesalnika ne uporabljajte:

- za sesanje mokrih površin;
- v bližini vnetljivih plinov ipd.;
- če je ohišje vidno poškodovano;
- za sesanje ostrih predmetov ali tekočin;
- za sesanje vroče ali hladne žilindre, tlečih cigaretnih ogorkov itd.;
- za sesanje finega prahu, npr. iz mavca, betona ali moke, in vročega ali hladnega pepela;
- sesalnika ne izpostavljajte neposredni sončni svetlobi;
- sesalnika in baterije ne izpostavljajte visoki vročini;
- baterije ne smete razstaviti, v njej napraviti kratkega stika, je postaviti ob kovinsko površino ali izpostavljati visoki vročini;
- sesalnika ne uporabljajte brez filtrov.
- **Ne dotikajte se valjčne ščetke, ko sesalnik deluje in se ščetka obrača.**

Če boste sesalnik uporabljali v zgoraj naštetih okoliščinah, ga lahko resno poškodujete. Garancija takšnih poškodb ne krije.

Ergorapido sadece yetişkinler tarafından ve ev ortamında, normal süpürme işlemleri için kullanılmalıdır. Elektrikli süpürgeyi kuru bir yerde saklandığından emin olun. Bütün servis ve onarım işlemleri yetkili bir Electrolux servis merkezi tarafından yapılmalıdır.

Güvenlikleriyle ilgili olarak kendilerinden sorumlu bir kişi tarafından cihazın kullanımıyla ilgili olarak gereken eğitim verilmeden veya kontrol/gözetim altında tutulmadan, çocuklar da dahil olmak üzere fiziksel, duyuusal veya zihinsel yeterlilikleri sınırlı olan ya da deneyimi ve bilgisi olmayan kişilerin bu cihazı kullanması uygun değildir.

Lütfen temizlemeden veya bakım yapmadan önce cihazın fişini prizden çekin.

Çocukların, gerekli uyarılar yapılarak cihazla kesinlikle oynamaması sağlanmalıdır. Ambalaj malzemesine, örn. plastik torbalarla göğülmarlarını önlemek için çocuklar erişememelidir.

Her elektrikli süpürge belirli bir voltaja karşılık şekilde tasarlanmıştır. Şebeke gerilimini, sağ adaptörünün üstündeki teknik özellik plakasında belirtilen değerle aynı olduğunu kontrol edin. Yalnızca bu model için tasarlanan orijinal şarj adaptörünü kullanın.

#### Elektrikli süpürgeyi asla aşağıdaki durumlarda/yerlerde kullanmayın

- Islak alanlarda.
- Yanıcı gazlar vb. yakını.
- Gövdeye gözle görünür bir hasar olduğunda.
- Keskin cisimler veya sıvılar üzerinde.
- Sıcak veya soğuk küller, yanık sigara izmaritleri, vb.
- Aci tozu gibi ince tozlar, un, sıcak veya soğuk kül.
- Süpürgeyi doğrudan güneş ışığına maruz bırakmayın.
- Süpürge ile pilin yüksek ısılara maruz kalmasına engel olun.
- PİL parçalarına ayrılmamalı, kısa devre yapılmamalı, metal bir yüzeye konulmamalı ve yüksek ısılara maruz bırakılmamalıdır.
- Elektrikli süpürgeyi asla filtreleri olmadan kullanmayın.
- **Süpürge çalışır haldeyken ve fırça merdanesi dönerken fırça merdanesine dokunmaya çalışmayın.**

Elektrikli süpürgeyi yukarıdaki durumlarda kullanılması, ürünün hasar görmesine yol açabilir. Bu tür hasarlar garanti kapsamında değildir.

Використовувати пилосос Ergorapido дозволяється лише дорослим виключно для звичайного прибирання в домашніх умовах. Обов'язково зберігайте пилосос у сухому місці. Обслуговування та ремонт пилососа можуть здійснювати лише авторизовані сервісні центри Electrolux.

Прилад не призначений для використання особами (включаючи дітей) із обмеженими фізичними, сенсорними або розумовими здібностями, без належного досвіду та обізнаності, якщо за ними не наглядає чи їх не інструктує щодо користування приладом особа, відповідальна за їхню безпеку.

Перед чистінням або ремонтом приладу необхідно виняти з розетки шнур живлення.

Слідкуйте за тим, щоб діти не гралися із приладом. Матеріали упаковок, такі як пластикові пакети, необхідно тримати в недоступному для дітей місці, щоб запобігти удушенню.

Кожен пилосос призначений для підключення до електромережі з певною напругою. Переконайтеся, що напруга в мережі відповідає напрузі, зазначеній на табличці з технічними даними на зарядному адаптері. Використовуйте лише оригінальний зарядний адаптер, призначений для цієї моделі.

#### Забороняється використовувати пилосос:

- у вологих приміщеннях;
- поруч із газами, що легко займаються, тощо;
- коли на корпусі пилососа є наявні пошкодження;
- для збирання гострих предметів або рідин;
- для збирання гарячої чи холодної золи, недопалків тощо;
- для збирання тонкодисперсного пилу, наприклад залишків штукатурки, бетону, борошна або гарячого чи холодного попелу.
- Не залишайте пилосос під прямими сонячними променями.
- Бережіть пилосос й акумулятор від високих температур.
- Забороняється розбирати, закорочувати акумулятор, ставити його на металеву поверхню або піддавати впливу високих температур.
- Забороняється використовувати пилосос без фільтрів.
- **Не торкайтеся до щіткового валика, якщо пилосос увімкнений і щітковий валик обертається.**

Використання пилососа в таких умовах може призвести до серйозного пошкодження виробу. На такі пошкодження гарантія не поширюється.

**Servisiranje in popravila**

V primeru nedelovanja ali okvare sesalnik prinesite v pooblaščen Electroluxov servisni center. Če je priloženi električni kabel ali napajalnik poškodovan, ga mora Electrolux, serviser ali usposobljena oseba zamenjati, da ne pride do nevarnosti.

**Informacije za potrošnika**

Electrolux zavrača vso odgovornost za škodo, ki nastane zaradi nepravilne uporabe aparata ali zaradi nepooblaščenega poseganja v aparat.

Pri načrtovanju tega izdelka smo poskrbeli tudi za varovanje okolja. Vsi plastični deli so označeni za recikliranje. Podrobnosti si lahko preberete na našem spletnem mestu [www.electrolux.com](http://www.electrolux.com).

Če imate kakršna koli vprašanja ali komentarje v zvezi s sesalnikom ali navodili za uporabo, smo vam na voljo na e-poštnem naslovu [floorcare@electrolux.com](mailto:floorcare@electrolux.com).

Znak  na izdelku ali na njegovi embalaži pomeni, da izdelek ni običajen gospodinjstvi odpadek. Oddajte ga na ustreznem zbiralnem mestu za recikliranje električne in elektronske opreme. S pravilnim odstranjevanjem boste pomagali preprečiti morebitne negativne posledice za okolje in zdravje, ki bi jih lahko povzročilo neprimerno odstranjevanje tega izdelka. Več informacij o recikliranju izdelka dobite pri krajevnih upravnih organih, komunalni službi ali v trgovini, kjer ste izdelek kupili.

**Servis ve Onarımlar**

Arıza veya kusur bulunması durumunda Ergorapido'nun yetkili bir Electrolux servis merkezine götürülmesi gerekmektedir. Temin edilen kablo veya şarj cihazı hasar görürse, olası tehlikeli durumların engellenmesi amacıyla kablunun Electrolux veya onun servis temsilcisi ya da eşdeğer niteliklere sahip bir kişi tarafından değiştirilmesi gerekir.

**Tüketiciler bilgileri**

Electrolux, cihazın uygun olmayan biçimde kullanılması veya kurcalanması nedeniyle oluşan hiçbir hasarın sorumluluğunu kabul etmez.

Bu ürün, çevre üzerindeki etkileri göz önüne alınarak tasarlanmıştır. Tüm plastik parçalar, geri dönüştürme işlemleri dikkate alınarak işaretlenmiştir. Ayrıntılar için web sitemizi ziyaret edin: [www.electrolux.com](http://www.electrolux.com)

Elektrikli süpürge veya Kullanım Kılavuzu konusunda herhangi bir yorumunuz olursa, lütfen aşağıdaki e-posta adresinden bize ulaşın: [floorcare@electrolux.com](mailto:floorcare@electrolux.com)

Üründe ya da ambalajında bulunan  simgesi, bu ürünün evsel atık olarak değerlendirilmeyeceğini belirtir. Aksine, cihazın elektrikli ve elektronik aygıtların geri dönüştürülmesi için uygun bir toplama noktasına götürülmesi gerektiğini ifade eder. Bu ürünün düzgün biçimde atılmasını sağlayarak, ürünün uygun atık yöntemleri dışında değerlendirildiğinde ortaya çıkabilecek çevre ve insan sağlığı açısından olası olumsuz sonuçların önlenmesine katkıda bulunmuş olursunuz. Bu ürünün geri dönüşümü ile ilgili olarak daha ayrıntılı bilgi edinmek için lütfen yerel yönetim birimlerine, evsel atık/çöp toplama hizmeti yetkililerine ya da ürünü satın aldığınız yere başvurun.

**Обслуговування або ремонт**

Якщо пилосос вийшов із ладу або працює неналежним чином, зверніться до сервісного центру Electrolux. У випадку пошкодження шнура живлення або зарядного пристрою їх має замінити компанія Electrolux, її сервісний центр або інша кваліфікована особа, щоб запобігти ураженню електрострумом.

**Інформація для користувача**

Electrolux не несе жодної відповідальності за шкоду, спричинену внаслідок неналежного використання пилососа або самовільного внесення змін до його конструкції.

Конструкція цього виробу безпечна для довкілля. Усі пластмасові частини призначені для повторного використання. Докладну інформацію див. на веб-сторінці: [www.electrolux.com](http://www.electrolux.com)

Якщо ви маєте пропозиції щодо пилососа або користувача з експлуатації, зв'яжіться з нами за електронною адресою: [floorcare@electrolux.com](mailto:floorcare@electrolux.com)

Символ  на виробі або на його упаковці вказує на те, що цей виріб не можна викидати разом із побутовими відходами. Натомість його потрібно здати до відповідного пункту утилізації електричних і електронних приладів. Забезпечуючи належну утилізацію виробу, можна запобігти потенційним негативним наслідкам для навколишнього середовища та людського здоров'я, які в іншому випадку можуть виникнути в результаті неналежної утилізації виробу. За докладною інформацією щодо вторинної переробки виробу зверніться до муніципалітету, служби утилізації або до магазину, у якому ви придбали виріб.

EN  
FR  
ESIT  
PT  
NLDE  
GR  
SVNO  
DA  
FIBG  
CS  
HRET  
HU  
LVLT  
PL  
RORU  
SR  
SKSL  
TR  
UK



*Thinking of you*  
**Electrolux**

QUELASPIRATEUR.COM

