

COD. ZANUSPI  
50229054-00/7

COD. LINCOLN  
600720000

QUEL ASPIRATEUR.COM

progetto grafico VISUAL DIVISION

I101A

01/99

**MANUALE DI ISTRUZIONI  
BEDIENUNGSANLEITUNG  
MANUAL DE INSTRUCCIONES  
MANUEL D'UTILISATION  
GEBRUIKSAANWIJZING**

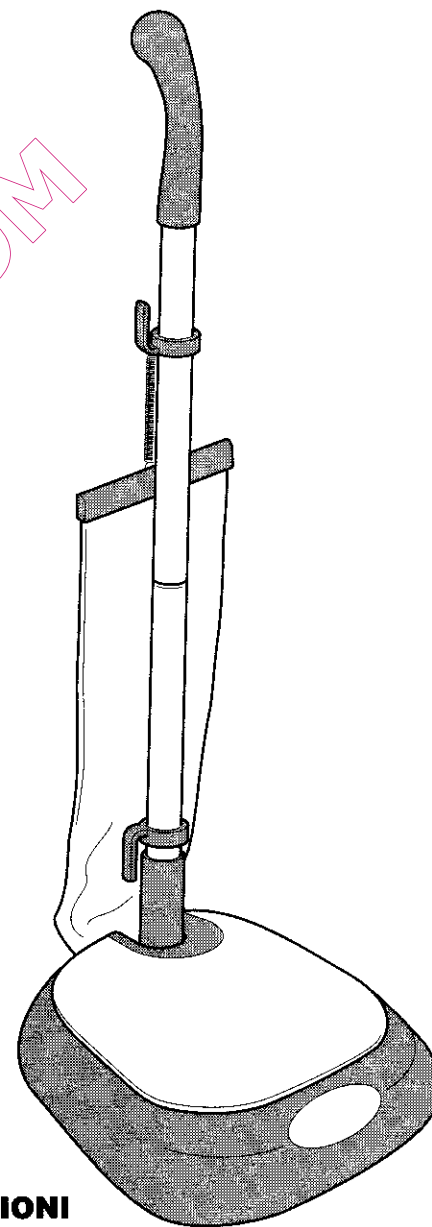

MOD.  
ZP14.1  
ZP15  
ZP16  
FP500

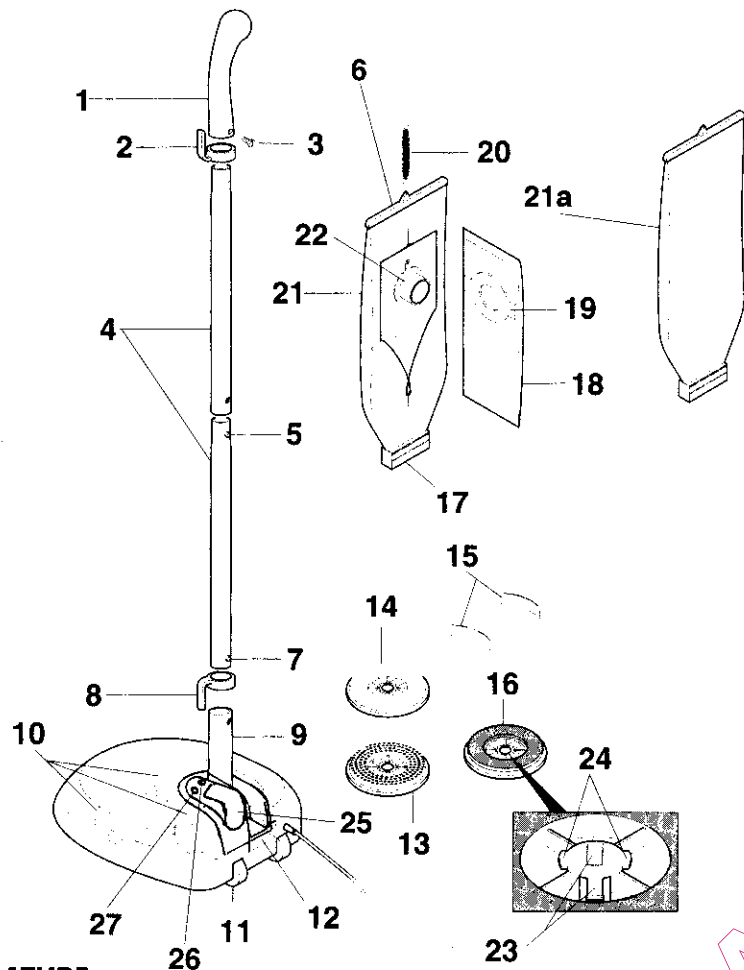

## NOMENCLATURE

1	Poignée	16	Disque en feutre
2	Crochet	17	Embout
3	Vis	18	Sac en papier
4	Tube	19	Disque en carton
5	Bouton poussoir	20	Recharge
6	Support	21	Sac en toile
7	Bouton poussoir	21a	Sac en carton (sur certains modèles)
8	Crochet	22	Embout
9	Articulation	23	Ailettes
10	Disques rotatifs	24	Anses
11	Roulettes	25	Interrupteur au pied (sur certains modèles)
12	Orifice de sortie	26	Témoin (DEL) de vitesse min. (sur certains modèles)
13	Brosse à poils doux	27	Témoin (DEL) de vitesse max. (sur certains modèles)
14	Brosse à poils durs (sur certains modèles)		
15	Cales		

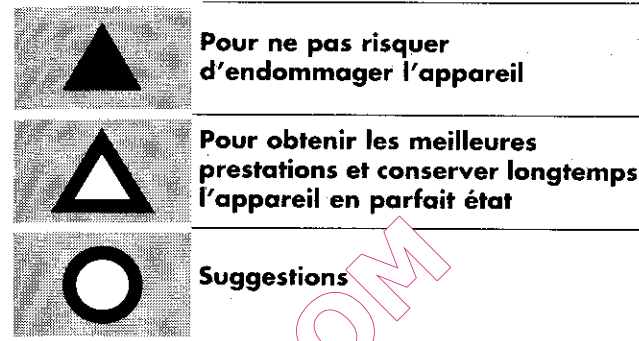

**Pour ne pas risquer d'endommager l'appareil**

**Pour obtenir les meilleures prestations et conserver longtemps l'appareil en parfait état**

**Suggestions**

Nous vous remercions d'avoir acheté cet appareil qui a été conçu et fabriqué pour garantir une sécurité maximale et des performances optimales.

## GÉNÉRALITÉS

Lisez attentivement le présent manuel. Vous y trouverez toutes les instructions relatives à la sécurité, au montage, à l'utilisation et à l'entretien.

Conservez-le précieusement et remettez-le au nouveau propriétaire si vous décidez de vous défaire de l'appareil. Ne laissez pas les éléments de l'emballage à la portée des enfants, ils pourraient être dangereux. Vérifiez si la tension indiquée sur la plaquette signalétique de l'appareil correspond bien à celle de votre installation.

Si la fiche de l'appareil ne correspond pas à vos prises, remplacez-la par un modèle approprié, répondant à toutes les normes de sécurité. L'appareil étant doté d'une double isolation, il ne doit pas être raccordé à la terre.

Ne laissez pas des enfants ou des personnes non responsables manipuler l'appareil.

Tenez le câble d'alimentation à l'écart des sources de chaleur, des huiles, des bords tranchants et des surfaces abrasives. Ne tirez pas sur le fil pour débrancher la fiche de la prise. Evitez de passer sur le fil lorsque vous utilisez l'appareil.

N'utilisez pas l'appareil si vos mains ou vos pieds sont humides ou à pieds nus.

N'utilisez jamais l'appareil dans une atmosphère de gaz inflammables. Eteignez l'appareil après usage.

Ne laissez pas la fiche branchée dans la prise lorsque vous n'utilisez pas l'appareil.

Débranchez la fiche de la prise avant toute intervention sur l'appareil. En cas de problème, adressez-vous exclusivement à un service après-vente agréé, par exemple pour le remplacement du câble d'alimentation.

## N'utilisez que des pièces de rechange d'origine.

N'apportez pas de modifications à l'appareil.

Rangez l'appareil dans un endroit sec, à l'abri de la chaleur.

Ne l'exposez pas aux intempéries (pluie, soleil intense..)

Enroulez le câble d'alimentation lorsque vous n'utilisez plus l'appareil.

Nous déclinons toute responsabilité en cas de mauvaise utilisation ou de modification de l'appareil.

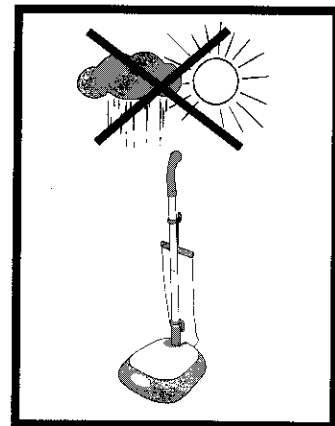
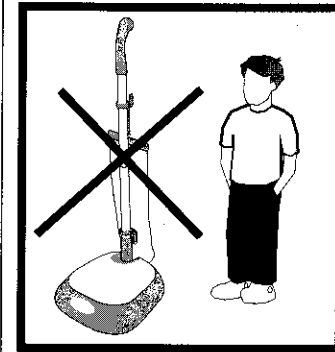

## MONTAGE

Enlevez la vis **3** du tube **4**.  
Installez la poignée **1** sur le tube et fixez bien le tout avec la vis **3**.

Pressez le bouton-poussoir **5** et assemblez les deux tubes **4** l'un dans l'autre. L'assemblage est correctement réalisé lorsque le bouton-poussoir ressort par l'ouverture.

Redressez l'articulation **9** et maintenez-la verticale. Appuyez sur le bouton-poussoir **7** et introduisez l'extrémité du tube dans l'articulation **9**. L'assemblage est correctement réalisé lorsque le bouton-poussoir **7** ressort par l'ouverture.

### Pour les modèles avec sac en papier

Ouvrez la tirette du sac en toile **21** et introduisez le sac en papier **18**; enfoncez l'orifice du disque en carton **19** sur l'embout **22**. Mettez le sac en papier bien en place à l'intérieur du sac en toile et refermez la tirette.

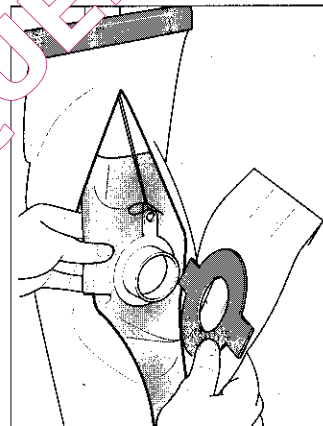
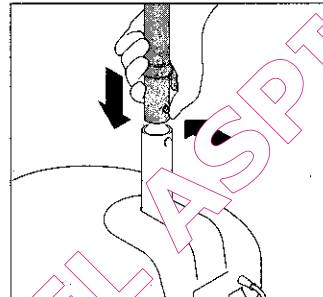
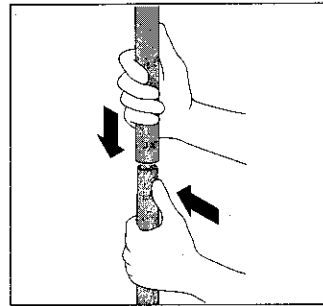
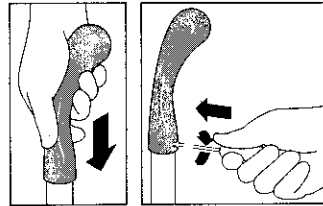

Retirez l'adhésif du ressort **20**. Accrochez une extrémité du ressort au crochet **2** et l'autre extrémité à l'oeilleton **6** du sac **21/21a**.

Enfoncez l'embout **17** au sac en toile **21/21a** sur l'orifice **12**, avec le bouton-poussoir dirigé vers le haut.  
Pour retirer l'embout **17**, enfoncez le bouton-poussoir et tirez l'embout.

Δ Retournez l'appareil et retirez les deux cales **15** en faisant tourner une des brosses rotatives **10** dans les deux sens.

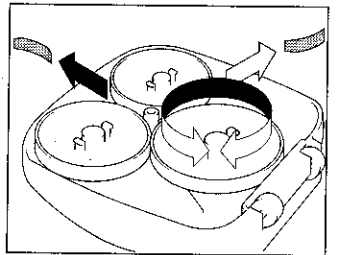
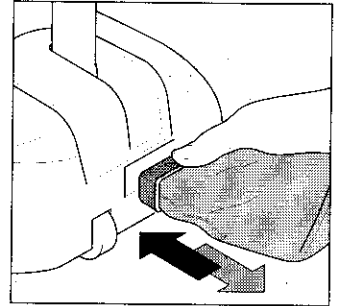
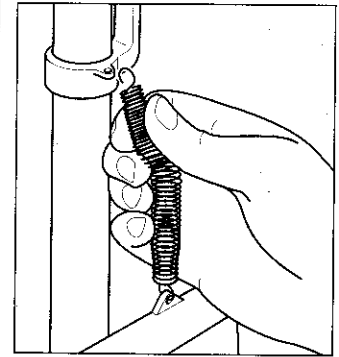

## UTILISATION

Nettoyez le sol avant de le cirer et éliminez les éventuelles traces de graisse au moyen d'un torchon humide.  
Montez les brosses en les insérant d'une légère pression sur les ailettes **23** des disques rotatifs **10**. Une fois montées, les brosses basculent légèrement pour s'adapter aux surfaces irrégulières.  
Utilisez les brosses à poils durs **14** pour étendre la cire et celles à poils doux **13** pour polir. Les disques en feutre **16** seront utilisés pour un brillant parfait.

● Une fois la cire étendue, laissez-la sécher avant de polir.  
Pour un brillant parfait, travaillez de gauche à droite et d'avant en arrière, mais n'effectuez pas de mouvements circulaires.

Pour allumer l'appareil, branchez la fiche du câble d'alimentation dans la prise et poussez la poignée **1** vers le bas et faites-la tourner dans le sens indiqué par la flèche.

Pour l'éteindre, ramenez le manche en position verticale.

### Pour les modèles équipés de témoins lumineux (LED)

Les modèles équipés de deux LED sont munis d'un interrupteur au pied **25**. En enfonçant celui-ci une fois, vous passez en vitesse lente (LED **26** allumée). En appuyant une seconde fois, vous revenez à la vitesse normale (les deux LED **26-27** sont allumées).

Pour retirer les brosses et les disques, tirez-les en pressant les deux anses **24**.

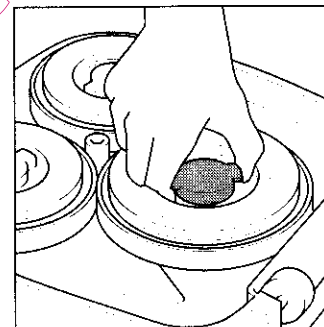
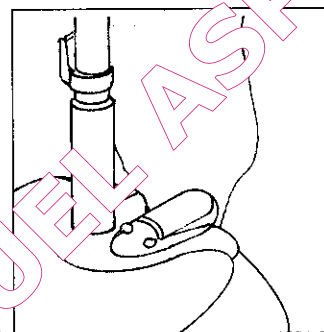
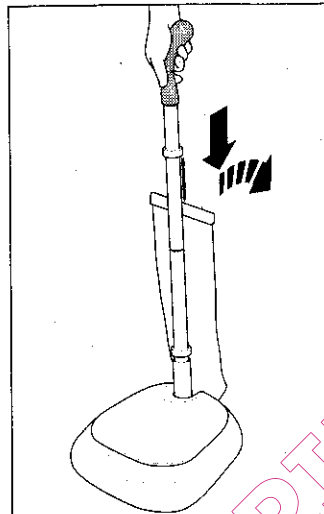
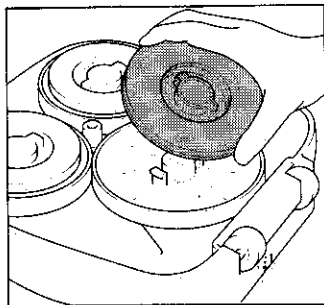

## ENTRETIEN

### ▲ Pour les modèles avec sac en papier

Remplacez le sac en papier **18** lorsqu'il est plein. Ouvrez la frette du sac en toile **21** et dégagez le sac en papier de l'orifice **22**. Installez un nouveau sac en suivant les indications du chapitre consacré au montage.

### ▲ Pour les modèles sans sac en papier

Détachez le sac en coton **21a** de son support supérieur **6**.

Détachez l'extrémité inférieure du sac en coton **21a** de l'appareil en tirant délicatement sur l'endroit **17**.

Retournez le sac en bas et secouez-le pour le vider.  
Nettoyez les brosses **13** et **14** à l'eau et au savon.

Nettoyez également les disques en feutre à l'eau et au savon, après les avoir préalablement brossés.

● Laissez sécher les brosses et les disques avec les poils et le feutre dirigés vers le haut.

Nettoyez les parties chromées de l'appareil au moyen d'un chiffon doux et sec.

▲ N'utilisez jamais d'alcool ou de détergent abrasif.

## ATTENTION!

▲ Cet appareil aspire également. N'aspirez jamais de liquides, de cire chaude, de mégots allumés, de substances corrosives ou inflammables ou de poudres très fines.

N'utilisez l'appareil que sur des surfaces sèches. Pour déplacer l'appareil, utilisez les roulettes **11** prévues à cet effet.

Avant de ranger l'appareil, démontez les brosses ou les disques et enroulez le câble sur les crochets **2** et **8**.

## PROTECTION DE L'ENVIRONNEMENT

Les symboles représentant les matériaux utilisés pour la fabrication des emballages, des composants et des accessoires, ainsi que les symboles de recyclage, sont imprimés sur les différentes pièces, pour autant que leurs dimensions le permettent. Éliminez ces éléments conformément aux prescriptions en matière de recyclage.

