

Fakir
HAUSGERÄTE

nilco
REINIGUNGSMASCHINEN

Premium

Premium 1107

Combi 17-30

Combi 17-36

Combi 17-46

QUEL ASPIRATEUR.COM

Bedienungsanleitung
Combisauger



de - DE



Originalbedienungsanleitung!
Vor Inbetriebnahme unbedingt lesen.

Allgemeines

Inhaltsverzeichnis

Allgemeines	
Inhaltsverzeichnis	2
Informationen zur Bedienungsanleitung	3
Haftung.....	3
Hinweise in der Bedienungsanleitung.....	3
Sicherheit	
CE-Konformitätserklärung.....	4
Bestimmungsgemäße Verwendung	4
Bestimmungswidrige Verwendung.....	4
Elektrischer Strom.....	6
Im Gefahrenfall	7
Versand.....	7
Bei einem Defekt	8
Überblick	
Lieferumfang/Sonderzubehör	9
Neuartige energiesparende Technologie	10
Technische Daten.....	11
Montage	
Auspacken	12
Montieren: Festbehälter - Elektroaugbürste.....	12
Führungsrohr - Modell 1107.....	13
Führungsrohr - Modell 17-30, 17-36, 17-46.....	13
Saugschlauch - Saugrohr	13
Saugrohr - Festbehälter.....	13
Saugschlauch	14
Netzkabel	14
Bedienung	
Ein- und Ausschalten	14
Neigen der Führungsstange	14
Flor-Feineinstellung	15
Filterwechselanzeige	15
Elektronische Bürst- u. Saugkontrolle.....	15
Nach dem Gebrauch	
Öffnen des Behälters (Filterraumes).....	16
Filterraumdeckel-Sperre.....	16
Wechsel des Staubbeutels.....	17
Motorschutzfilter.....	17
(Micro)-Ablufffilter	17
EPA-Filter (Premium 1107)	17
Reinigung bzw. Wechseln von Bürstenwalze und Antriebsriemen.....	18
Hilfe bei Störungen	19
Entsorgung	21
Bestellung von Filtern und Zubehör	22
Garantie	23

Allgemeines

Vielen Dank, dass Sie sich für einen Fakir / nilco **Combisauger** entschieden haben. Er wurde entwickelt und hergestellt, um Ihnen über viele Jahre einen störungsfreien Betrieb zu leisten.

Informationen zur Bedienungsanleitung

Diese Bedienungsanleitung soll Ihnen den sicheren und bestmöglichen Umgang mit dem Gerät ermöglichen.

Lesen Sie diese Bedienungsanleitung vor der ersten Benutzung des Gerätes sorgfältig durch.

Bewahren Sie die Bedienungsanleitung dauerhaft auf. Falls Sie das Gerät an Dritte weiter geben, geben sie auch die Bedienungsanleitung mit.

Haftung

Für Schäden, die aufgrund der Nichtbeachtung der Bedienungsanleitung entstehen, übernehmen wir keine Haftung.

Wird das Gerät zweckfremd, unsachgemäß bedient oder nicht fachgerecht repariert und gewartet, kann keine Haftung für eventuelle Schäden übernommen werden.

Hinweise in der Bedienungsanleitung



WARUNGUNG!

Kennzeichnet Hinweise, bei deren Nichtbeachtung die Gefahr der Verletzung oder des Todes besteht.



ACHTUNG!

Kennzeichnet Hinweise auf Gefahren, die Beschädigungen des Gerätes zur Folge haben können.



HINWEIS!

Hebt Tipps und andere nützliche Informationen in der Bedienungsanleitung hervor.



HINWEIS! Schutzklasse II

Dies ist ein Gerät bei dem der Schutz gegen elektrischen Schlag nicht nur auf der **Basisisolierung** beruht, sondern bei dem eine zusätzliche Schutzmassnahme wie **doppelte** oder **verstärkte Isolierung** vorhanden ist; es ist keine Vorrichtung zum Anschluss eines Schutzleiters vorgesehen, und es wird nicht auf die Beschaffenheit der Installation vertraut.

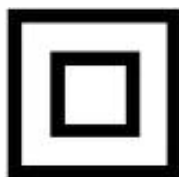

Sicherheit

CE-Konformitätserklärung

Dieses Gerät erfüllt die Anforderungen des Produktsicherheitsgesetzes - ProdSG, sowie die EU-Richtlinien 2004/108/EG "Elektromagnetische Verträglichkeit", 2006/95/EG "Niederspannungsrichtlinie", 2001/95/EG „Allgemeine Produktsicherheitsrichtlinie“ 2011/65/EU „RoHS-Richtlinie“, 2009/125/EG "Ökodesign Richtlinie".

Das Gerät trägt auf dem Typenschild die CE-Kennzeichnung. Fakir behält sich Konstruktions- und Ausstattungsänderungen vor.

Bestimmungsgemäße Verwendung

Der Combisauger Premium 1107 darf nur im Haushalt eingesetzt werden. Er darf ausschließlich für die Trockenreinigung von Textilböden, Teppichen, Polstermöbeln, Matratzen, Möbeln, Heizkörpern und Gardinen verwendet werden.

Die Combisauger 17-30, 17-35 und 17-46 sind für das gewerbliche Trockenreinigen von Textilböden, Teppichen, Polstermöbeln, Matratzen, Möbeln, Heizkörpern und Gardinen geeignet.

Vor Inbetriebnahme prüfen, ob alle Filter richtig eingesetzt sind. Das Gerät darf nicht ohne Filter benutzt werden.

Nur Original Fakir / nilco Filter und Zubehörteile verwenden.

Jede weitere Verwendung gilt als nicht bestimmungsgemäß und ist untersagt.

Bestimmungswidrige Verwendung

Die hier aufgeführten Fälle nicht bestimmungsgemäßer Verwendung können zu Fehlfunktionen, Beschädigung des Gerätes oder Verletzungen führen:



WARNING! Kinder

- Diese Geräte können von **Kindern** ab 8 Jahren und darüber und von Personen mit verringerten physischen, sensorischen oder mentalen Fähigkeiten oder Mangel an Erfahrung und/oder Wissen benutzt werden, wenn sie beaufsichtigt werden oder bezüglich des sicheren Gebrauchs des Gerätes unterwiesen wurden und die daraus resultierenden Gefahren verstanden haben.
- **Kinder** dürfen nicht mit dem Gerät spielen.
- Reinigung und **Benutzer-Wartung** dürfen nicht durch **Kinder** ohne Beaufsichtigung durchgeführt werden.
- Halten Sie Verpackungsfolien von **Kindern** fern
- Erstickungsgefahr!



WARNUNG!

Verletzungsgefahr durch Einsaugen:

- Bedienungspersonen müssen angemessen in den Gebrauch dieser Maschinen unterwiesen werden.
- Niemals Kleidungsstücke, Haare, Augen, Finger oder andere Körperteile einsaugen.
- Diese Maschine ist nur zur Trockenanwendung bestimmt.
- Diese Maschine ist nur für den Gebrauch in Innenräumen bestimmt.
- Diese Maschine darf nur in Innenräumen aufbewahrt werden.
- Düsen und Rohr-Enden dürfen niemals in die Nähe von Augen und Ohren gelangen.
- Menschen oder Tiere dürfen mit dem Gerät nicht abgesaugt werden. Der Hersteller haftet nicht für evt. Schäden, die durch nicht bestimmungsgemäßen Gebrauch oder falsche Bedienung verursacht werden.

Verletzungsgefahr!

- Beim Arbeiten mit der Elektroaugbürste nicht in die laufende Bürstenwalze greifen.
- Die Netzanschlussleitung nicht mit den rotierenden Bürsten in Berührung kommen lassen.
- Die Steckdose an der Maschine nur für die in der Gebrauchsanweisung festgelegten Zwecke verwenden.

Gesundheitsgefährdung!

- Diese Maschine ist nicht für die Aufnahme von gesundheitsgefährdendem Staub geeignet. Brand- und Explosionsgefahr!
- Saugen Sie niemals glühende Asche oder brennende Gegenstände, wie z.B. Zigaretten oder Streichhölzer.
- Verwenden Sie das Gerät niemals in der Nähe von explosiven oder leicht entzündlichen Stoffen.
- Saugen Sie niemals Lösungsmittel, explosive Gase oder Flüssigkeiten.

Sicherheit



ACHTUNG!

- **Kurzschlussgefahr!** Saugen Sie niemals Wasser und andere Flüssigkeiten, wie z.B. feuchte Teppich-Reinigungsmittel.
- **Zerstörung der Filter!** Saugen Sie niemals spitze Gegenstände, wie Glassplitter, Nägel, etc. Auch abbindende Stoffe, wie Gips oder Zement können Filter unbrauchbar machen.
- **Beschädigung des Gerätes durch Regen und Schmutz!** Verwenden und bewahren Sie das Gerät niemals im Freien auf.
- **Gefahr der Überhitzung!** Die Öffnungen des Gerätes immer frei lassen.

Elektrischer Strom



ACHTUNG!

- Eine falsche Spannung kann das Gerät zerstören. Betreiben Sie das Gerät nur, wenn die auf dem Typenschild angegebene Spannung mit der Spannung in Ihrem Hausnetz übereinstimmt.
- Die Steckdose muss über einen 16 A-Sicherungsautomaten abgesichert sein.
- Verwenden Sie nur Verlängerungskabel, die für die Leistungsaufnahme des Gerätes ausgelegt sind.



WARNUNG! Stromschlaggefahr!

- Fassen Sie den Stecker nie mit nassen Händen an.
- Ziehen Sie den Netzstecker nie am Kabel, sondern immer direkt am Stecker aus der Steckdose.
- Das Netzkabel darf nicht geknickt, eingeklemmt, über scharfe Kanten gezogen oder überfahren werden und nicht mit Hitzequellen in Berührung kommen.
- Wenn das Netzkabel dieses Gerätes beschädigt wird, muss es durch den Hersteller oder seinen Kundendienst oder eine ähnlich qualifizierte Person ersetzt werden, um Gefährdungen zu vermeiden.

Sicherheit

- Nehmen Sie das Gerät nicht in Betrieb, wenn das Gehäuse erkennbare Schäden aufweist, der Verdacht auf einen Defekt (z.B. nach einem Sturz) besteht oder das Netzkabel defekt ist.
- Verwenden Sie keine beschädigten Verlängerungskabel.

Im Gefahrenfall



WARNUNG!

Ziehen Sie im Gefahrenfall und bei Unfällen sofort den Stecker aus der Steckdose.

Versand

Versenden Sie das Gerät in der Originalverpackung oder einer ähnlich gut ausgereiften Verpackung, damit es keinen Schaden nimmt.

QUEL ASPIRATEUR.COM

Bei einem Defekt



WARNUNG!

Betreiben Sie niemals ein defektes Gerät oder ein Gerät mit einem defekten Netzkabel. Es besteht die Gefahr eines elektrischen Schlags.

Bevor Sie sich an unseren Kundendienst wenden, prüfen Sie, ob Sie den Fehler selbst beseitigen können.
> siehe Kapitel "Hilfe bei Störungen".

Hinweis

Wenn Sie einen Fehler nicht selbst beseitigen können oder im Falle einer geplanten Rücksendung, wenden Sie sich bitte im voraus an unsere

Service-Hotline

01805 327474

14 Cent pro Minute

aus dem Festnetz der deutschen Telekom

Fakir und nilco haben für Sie ein dichtes Netz an Ansprechpartnern bereit. Diese finden Sie stets aktuell im Internet unter: **www.fakir.de/Vertragswerkstätten** oder **www.nilco.de/service**

Hier finden Sie auch Kontaktformulare sowie Beauftragungformulare und Konditionen-Übersichten bei Servicebedarf.

Vor dem Anruf unbedingt Artikel-Nr. und Geräte-/Modellbezeichnung bereit halten. Diese Angaben finden Sie auf dem Typenschild des Gerätes.



WARNUNG!

Reparaturen und Wartungen dürfen nur von Fachkräften (z.B. Fakir-Kundendienst bzw. nilco-Serviceorganisation) durchgeführt werden. Dabei dürfen nur Original Fakir / nilco Ersatzteile eingesetzt werden. Nicht fachgerecht reparierte und gewartete Geräte stellen eine Gefahr für den Benutzer dar.

Überblick

Combi 17-30

Combi 17-36

Combi 17-46

Premium 1107



Modell	17-30	17-36	17-46	1107
Artikel-Nr..	2312001	2313001	2314001	3626001
Lieferumfang				
Fugendüse	•	•	•	•
Polsterdüse	•	•	•	•
Abluftfilter	•	•	•	--
EPA-Filter	--	--	--	•
Micro-Abluftfilter	--	--	--	•
Motorschutzfilter	•	•	•	•
Saugschlauch, hochflexibel	•	•	•	•
Saugrohr	•	•	•	•
Sonderzubehör				
Möbelbürste Nr. 26 30 852	•	•	•	•
Staubbeutel-Packung: Inhalt 5 Stück - Nr. 36 26 805	•	•	•	•
Micro-Abluftfilter Nr. 23 40 252	•	•	•	--
EPA-Filter Nr. 23 38 060	•	•	•	--

Überblick

Combi 17-30

Combi 17-36

Combi 17-46

Premium 1107



*Indikativer jährlicher Energieverbrauch (kWh pro Jahr) basierend auf 50 Reinigungsvorgängen. Der tatsächliche Energieverbrauch hängt davon ab, wie von dem Gerät Gebrauch gemacht wird. Siehe Übersicht nachfolgende Seite.



HINWEIS!

Um die Werte auf dem Energielabel dauerhaft zu gewährleisten, ist es dringend erforderlich nur Original-Ersatzteile, insbesondere die angegebenen Vliesfilterbeutel zu verwenden.

Überblick

Technische Daten

Combisauger	Combi 17-30	Combi 17-36	Combi 17-46	Premium 1107
Artikelnummer	23 12 001	23 13 001	23 14 001	36 26 001
Nennspannung	230 V	230 V	230 V	230 V
Nennfrequenz	50/60 Hz	50/60 Hz	50/60 Hz	50/60 Hz
Nennleistung	700 W	800 W	800 W	700 W
Unterdruck max.	22 kPa	22 kPa	22 kPa	22 kPa
Luftdurchsatz max.	30 l/s	30 l/s	30 l/s	30 l/s
Gewicht ca.	8 kg	8 kg	9 kg	8 kg
Maße H x B x T (cm)	25x31x124	25x37x124	25x47x124	25x31x110
Staubbeutel-Füllvolumen max.	6 l	6 l	6 l	6 l
Energieeffizienzklasse	D	D	D	D
Jährlicher Energieverbrauch	41,5 kWh /Jahr*	41,5 kWh /Jahr*	41,5 kWh /Jahr*	41,5 kWh /Jahr*
Teppichreinigungsklasse	F	F	F	F
Staubemissionsklasse	F	F	F	C
Schallleistungspegel	82 dB	82 dB	82 dB	82 dB
Aktionsradius ca.	14 m	14 m	14 m	14 m
Arbeitsbreite	30 cm	36 cm	46 cm	30 cm
Betriebsbereitschaftsanzeige	●	●	●	●
elektr. Bürst- und Saugkontrolle	●	●	●	●
zusätzliche Blockieranzeige	--	●	●	--

Montage

Auspacken

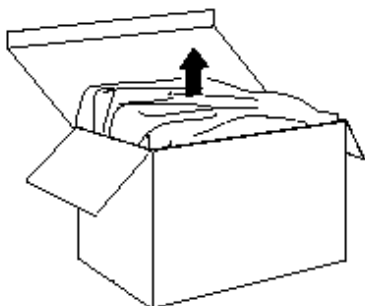

Packen Sie das Gerät aus und überprüfen Sie den Inhalt der Verpackung auf Vollständigkeit (siehe "Lieferumfang"). Sollten Sie einen Transportschaden bemerken, wenden Sie sich umgehend an Ihren Händler.



HINWEIS!

Bewahren Sie die Verpackung zur Aufbewahrung und für spätere Transporte auf (z.B. für Umzüge, Service).



WARNUNG!

Verwenden Sie niemals ein defektes Gerät.



WARNUNG!

Prüfen Sie vor der Montage, ob der Netzstecker gezogen ist. Bei eingestecktem Netzstecker könnte das Gerät versehentlich eingeschaltet werden und Verletzungen verursachen.

Montieren



Festbehälter - Elektrosaugbürste

Drücken Sie das Kippgelenk [A] nach vorne, bis es einrastet.

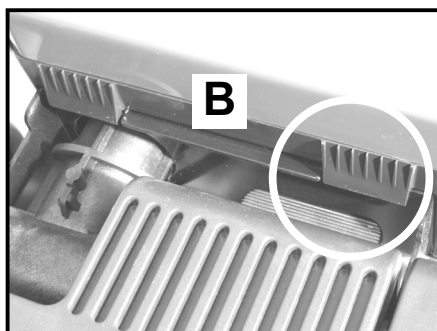
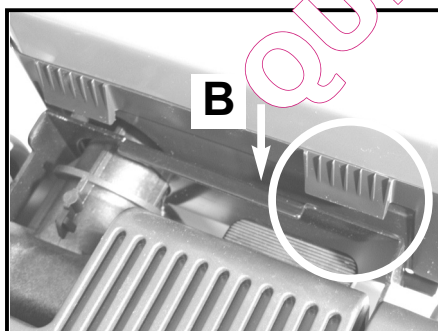

Setzen Sie den Festbehälter [B] auf das Kippgelenk. Bewegen Sie ihn nach hinten, bis die Vertiefungen an der Unterseite des Behälters die vordere Kante des Kippgelenkbügels umschließt.

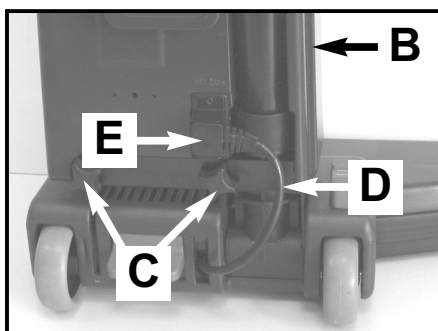

Befestigen Sie den Festbehälter [B] mit den beiden beiliegenden Kreuzgriffschrauben [C].

Stecken Sie das Elektro-Verbindungskabel [D] der Saugbürste in die Steckdose [E] des Festbehälters.

Montage

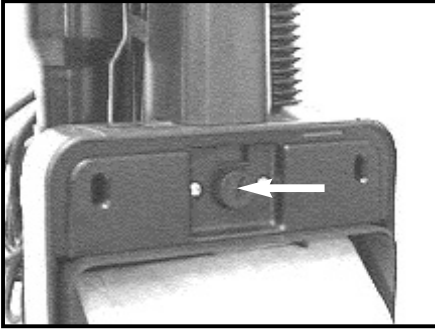

Führungsrohr - Modell 1107

- Führungsrohr kpl. (mit Düsenhalter und Fugendüse) mit der beiliegenden Rändelschraube incl. Federzahnscheibe am Behälter befestigen.

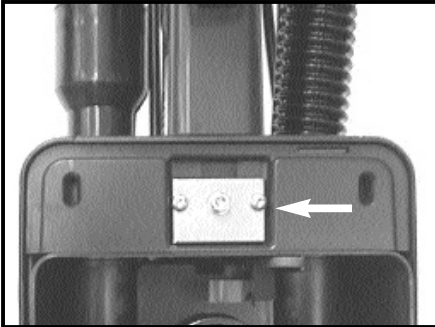

Führungsrohr - Modell 17-30, 17-36, 17-46

- Führungsrohr kpl. (mit Düsenhalter und Fugendüse) mit der beiliegenden Innensechskantschraube incl. Federzahnscheibe und Innensechskantschlüssel am Behälter befestigen.

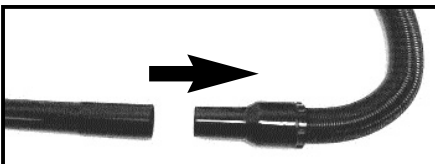

Saugschlauch - Saugrohr

- Handrohr (breiter Stutzen) des Saugschlauchs in das weite Ende des Saugrohres stecken.



- Das andere Ende des Saugschlauchs (schlanker Stutzen) von unten in das Behälterrückteil stecken.

Saugrohr - Festbehälter

- Saugrohr zuerst unten in Behälterrückteil einsetzen und ...

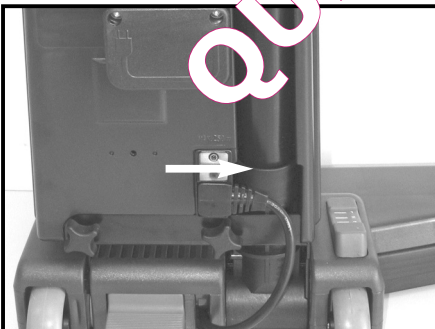

- ... dann oben eindrücken bis es einrastet.

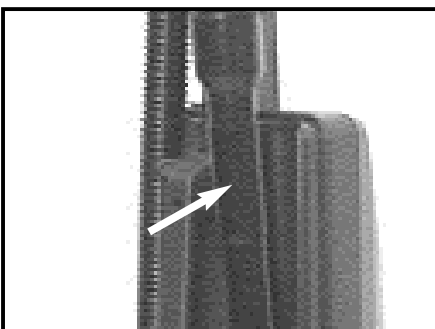

HINWEIS!

Verwenden Sie nur Original Fakir / nilco Filter. Nur so bleibt die Filterwirkung des Staubsaugers erhalten.

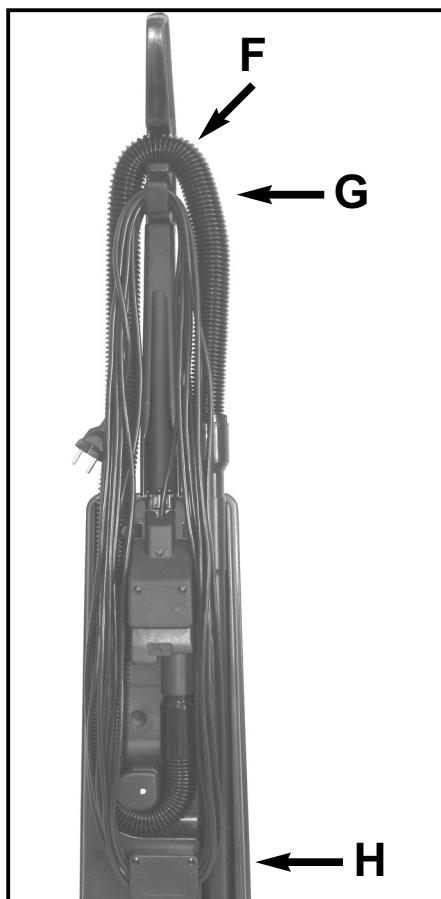

Saugschlauch

- Saugschlauch über den Haken [F] am Handgriff einsetzen.

Netzkabel

- Netzkabel um den unteren [H] und oberen [G] Kabelhalter wickeln.

Beim Modell 1107 ist der obere Kabelhalter [G] schwenkbar.



Ein- und Ausschalten

Schalter-Position I	=	EIN
Schalter-Position 0	=	AUS

Neigen der Führungsstange

Tritthebel mit dem Fuß nach unten drücken und Führungsstange neigen. Der Bürstmotor läuft erst, wenn der Ein-Ausschalter auf Position I steht.

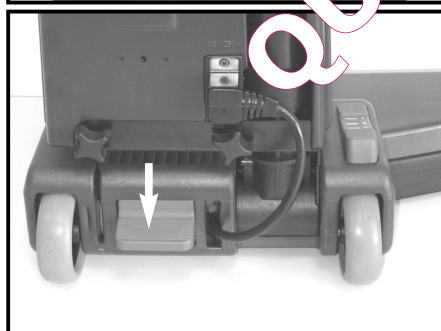

HINWEIS!

Der Bürstmotor wird bei Senkrechtstellung der Führungsstange sowie bei Entnahme des Saugrohres automatisch ausgeschaltet.

Beim Wiedereinsetzen muss das Saugrohr fest arretiert sein, andernfalls bleibt der Bürstmotor ausgeschaltet.



ACHTUNG!

Achten Sie vor der Benutzung darauf, dass alle Filter und der Staubbeutel richtig eingesetzt und nicht beschädigt sind.

Öffnen des Gerätes und prüfen der Filter siehe auch Kapitel "Nach dem Gebrauch".

Bedienung

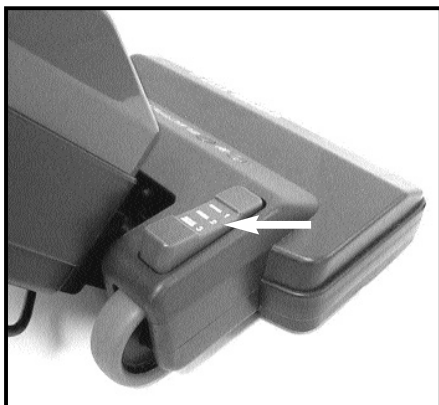

Flor-Feineinstellung

Drei Flor-Feineinstellungen ermöglichen eine individuelle Anpassung an extreme Teppich-Oberflächen und auch Hartfußböden.

Pos. 1	=	Normaler Bodenbelag
Pos. 2	=	Schlingenware
Pos. 3	=	Hochflorige Teppiche



Filterwechselanzeige

Die Filterwechselanzeige warnt die Luftdurchlässigkeit des Filtersystems aus.

Filter leer = keine Reaktion der Anzeige

Filter voll = Anzeige steht auf ROT.
Staubbeutel muß gewechselt werden

Signalisiert die Filterwechselanzeige trotz Staubbeutel-tausches immer noch ROT, dann sind (Micro)-Abluft-Filter oder Motorschutz-Filter/HEPA-Filter oder das Zubehör verstopft.

In diesem Fall sind die entsprechenden Filter auszu-wechseln oder die Verstopfung im Zubehör zu beseiti-gen.

In diesem Fall Gerät ausschalten, Verstopfung beseiti-gen und/oder Filter austauschen.

Elektronische Bürst- u. Saugkontrolle

Modell 17-30, Premium 1107

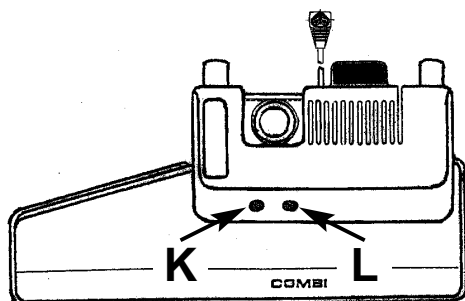

Nach Einschalten des Gerätes und Neigen der Füh-rungsstange leuchtet die GRÜNE Betriebsbereitschafts-Anzeige [K].

Mit der elektronischen Bürst- und Saugkontrolle ist eine Belastungsanzeige [L] geschaltet, die ROT aufleuchtet, wenn der Bürstmotor überlastet wird. In diesem Fall ist zuerst die richtige Flor-Feineinstellung zu wählen oder eine evtl. Verschmutzung im Antriebsbereich zu beseiti-gen - siehe Kapitel "Nach dem Gebrauch"

Bedienung / Nach dem Gebrauch

Elektronische Bürst- u. Saugkontrolle

Modell 17-36, 17-46

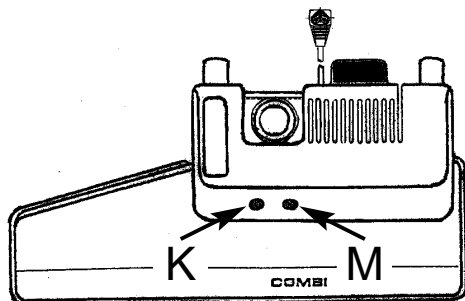

Nach Einschalten des Gerätes und Neigen der Führungstange leuchtet die GRÜNE Betriebsbereitschaftsanzeige [K].

Bei übermäßiger Belastung des Bürstmotors (z.B. bei Blockade der Walze) spricht die elektronische Überlastsicherung an: Blockieranzeige [M] leuchtet ROT und GRÜN geht aus. In diesem Fall zuerst das Gerät ausschalten und den Netzstecker ziehen. Blockade beseitigen und nach einer Wartezeit von ca. 1 Minute Gerät wieder einschalten.



HINWEIS!

Bei permanenter Verstopfung von Filter und / oder Ansaugwege schaltet der automatische Überlastschutz am Saugmotor ab, um eine Überhitzung zu verhindern. Nach einer Abkühlzeit von ca. 30 Minuten Gerät wieder einschalten.



WARNUNG! Verletzungsgefahr:

Beim Arbeiten mit der Elektro-Saugbürste nicht in die laufende Bürstenwalze greifen. Die Netzanschlussleitung nicht mit den rotierenden Bürsten in Berührung kommen lassen.

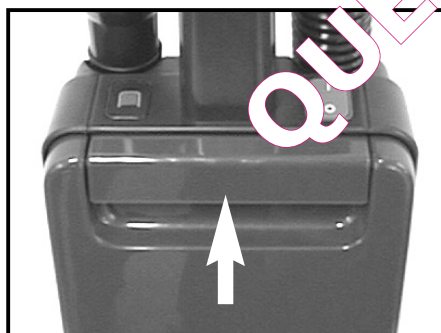

Öffnen des Behälters (Filterraumes)

Zum Filter- bzw. Staubbeutelwechsel die Taste vom Behälter nach oben drücken und Behälervorderteil (Filterraumdeckel) öffnen.

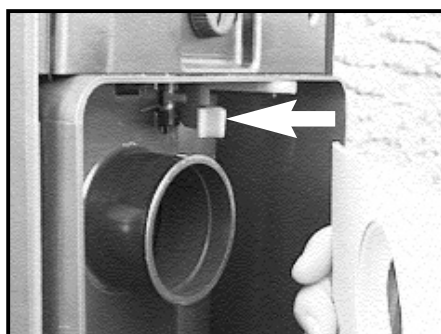

Filterraumdeckel-Sperre

Die Filterraumdeckel-Sperre verhindert das Schließen des Filterraumdeckels und somit ein versehentliches Arbeiten mit dem Gerät, wenn kein Staubbeutel - oder der Staubbeutel falsch - eingesetzt ist.

Nach dem Gebrauch

Wechsel des Staubbeutels



Filterraumdeckel öffnen und vollen Staubbeutel herausnehmen. Neuen Staubbeutel mit der Haltescheibe auf den Stutzen im Behälter aufsetzen und bis zum Anschlag nach hinten schieben.

Wechseln des Motorschutzfilters: 17-30, 17-36, 17-46

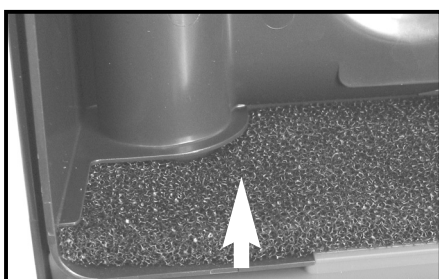

Nach 5-maligem Staubbeutelwechsel bzw. nach starker Verschmutzung muss der Motorschutzfilter gereinigt bzw. ausgewaschen und nach vollständigem Trocknen wieder eingesetzt werden.

Wechseln des Micro-Ablufffilters:



Nach 5-maligem Staubbeutel-Wechsel bzw. nach starker Verschmutzung muss der Filter gewechselt werden. Filterkassette nach oben herausziehen und öffnen. Filter wechseln, Kassette schließen und bis zum Anschlag in die Führung einschieben.

Wechseln des EPA-Filter: Premium 1107

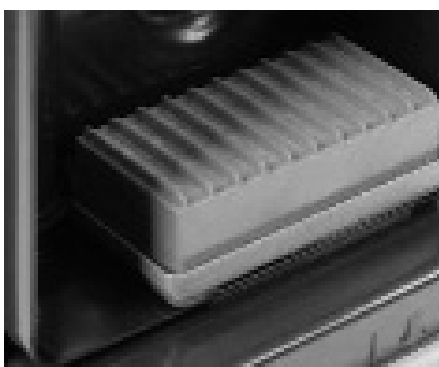

Nach ca. 6 Monaten bzw. nach starker Verschmutzung muss der Filter gewechselt werden.

Um eine hohe Leistungsfähigkeit der Elektroaugbürste zu erhalten, sollten Sie regelmäßig Haare, Fasern und Fäden etc. von der Bürstenwalze und, falls erforderlich auch vom Antriebsriemen entfernen.

Nach dem Gebrauch

Reinigung bzw. Wechseln von Bürstenwalze und Antriebsriemen



WARNUNG!

Schalten Sie das Gerät aus und ziehen Sie den Netzstecker, bevor Sie mit der Reinigung bzw. Wartung beginnen. Bei eingestecktem Netzstecker könnte das Gerät versehentlich eingeschaltet werden und Verletzungen verursachen.

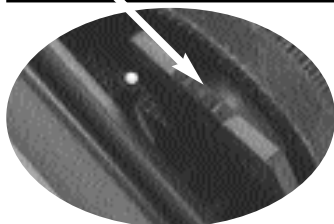
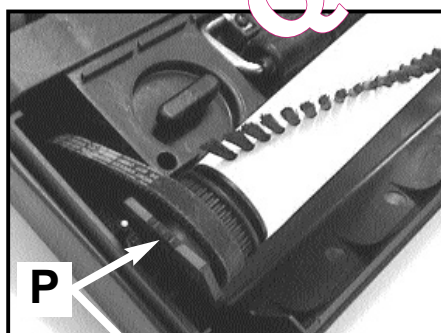
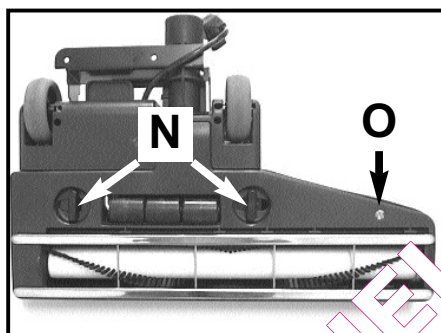
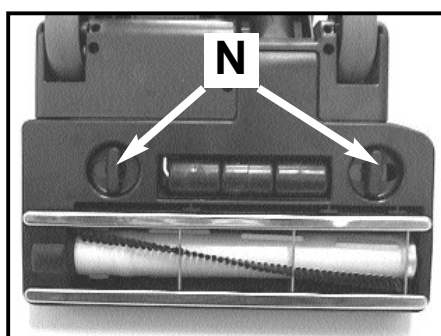

- Zum Abnehmen der Bodenplatte stellen Sie die Knebelschrauben (N) waagrecht. Beim Modell 17-46 zusätzlich Schraube (O) entfernen.
- Bürstenwalze an beiden Enden festhalten, zusammen mit den Lagern hochheben und seitlich aus dem Antriebsriemen ziehen.
- Haare, Fasern, Fäden etc., die sich um die Bürstenwalze gewickelt haben, mit einem Messer oder einer Schere entfernen. Die Borsten der Walze und den Antriebsriemen gründlich reinigen (abbürsten bzw. abspülen).

- Nach der Reinigung Antriebsriemen auflegen, Bürstenwalze mit Lager wieder passgenau einsetzen. Beim Einsetzen der Lagerkörper darauf achten, dass beide die selbe Markierung [P] zeigen:

1 Nocke	= neue Bürstenwalze
8 Einkerbungen	= halb abgenutzte Bürstenwalze

- Bodenplatte aufsetzen und verriegeln, darauf achten, dass die Haltenocken der Bodenplatte an der Vorderkante des Gehäuses eingerastet sind.

Flachriemen:	Premium 1107, Combi 17-30
Zahnriemen:	Combi 17-36, 17-46

Hilfe bei Störungen

Service-Hotline

Sehr geehrte Kundin, sehr geehrter Kunde, unsere Produkte unterliegen einer strengen Qualitätskontrolle. Sollte dieses Gerät trotzdem nicht einwandfrei funktionieren, bedauern wir dies sehr. Bevor Sie sich an unseren Kundendienst wenden, prüfen Sie, ob Sie den Fehler selbst beseitigen können.



WARNUNG!

Schalten Sie das Gerät aus und ziehen Sie den Netzstecker, bevor Sie mit der Fehlersuche beginnen. So verhindern Sie, dass das Gerät versehentlich eingeschaltet wird.



HINWEIS!

Wenn Sie einen Fehler nicht selbst beseitigen können oder im Falle einer geplanten Rücksendung, wenden Sie sich bitte im Voraus an unsere Servicehotline:

Service-Hotline

01805 325474

14 Cent / Minute

aus dem Festnetz der deutschen Telekom

Vor dem Anruf unbedingt

Geräte / Modellbezeichnung mit 7-stelliger
z.B Art.-Nr. 23 12 001 und Fertigungsdatum **2010-02**
oder bei älteren Geräten **8712**

(Diese Angaben finden Sie **auf dem Typenschild des Gerätes.**)

oder die 7-stellige **Ersatzteil-Nummer** bereit halten.



ACHTUNG!

Reparaturen und Wartungen dürfen nur von Fachkräften (z.B. Fakir-Kundendienst bzw. nilco-Serviceorganisation) ausgeführt werden. Dabei dürfen nur Original Fakir / nilco Ersatzteile verwendet werden. Nicht fachgerecht reparierte und gewartete Geräte stellen eine Gefahr für den Benutzer dar.

Hilfe bei Störungen

Fehler	Mögliche Ursache	Abhilfe
Gerät läuft nicht	Stecker ist nicht eingesteckt oder Gerät ist nicht eingeschaltet.	Stecker einstecken und Gerät einschalten.
	Steckdose führt keinen Strom.	Testen Sie den Bodenstaubsauger an einer anderen Steckdose, bei der Sie sicher sind, dass diese Strom führt.
	Stromkabel ist beschädigt.	Lassen Sie das Kabel durch den Fakir Kundendienst ersetzen.
Gerät hört plötzlich auf zu saugen.	Überhitzungsschutz hat angesprochen (möglicherweise aufgrund verstopfter Saugwege, verschmutzter Filter o. Ä.)	Schalten Sie das Gerät aus und ziehen Sie den Stecker aus der Steckdose. Beseitigen Sie die Ursache der Überhitzung (z.B. verstopfte Saugwege, verschmutzter Filter o.Ä.). Warten Sie ca. 30 Minuten. Das abgekühlte Gerät können Sie wieder einschalten.
Gerät nimmt keinen Schmutz auf.	Staubbeutel ist überfüllt.	Staubbeutel wechseln, siehe "Nach dem Gebrauch"
	Filter ist verschmutzt.	Den entsprechenden Filter reinigen, bzw. wechseln.
	Düse, Saugrohr oder Saugschlauch sind verstopft.	Entfernen Sie die Verstopfung. Benutzen Sie dazu falls erforderlich einen langen Holzstab (z.B. Besenstiel)
	Eingestellte Saugleistung ist dem Bodenbelag nicht angemessen.	Passen Sie die Saugleistung an den Bodenbelag an.
	Aufgesteckte Düse ist dem Bodenbelag nicht angemessen.	Stecken Sie die korrekte Düse auf.
	Umschalter Teppich/Hartboden steht in dem Belag nicht angemessener Stellung.	Passen Sie die Stellung des Umschalters Teppich/Hartboden an den Bodenbelag an.
Bürste läuft nicht.	Verbindungskabel [D] ist locker oder nicht eingesteckt. Saugrohr locker.	Verbindungskabel [D] richtig einstecken. Saugrohr richtig einsetzen. Siehe "Montage/Bedienung".
Gerät läuft ungewöhnlich laut.	Eingesaugte Partikel versperren den Luftweg.	Entfernen Sie die Partikel. Benutzen Sie dazu falls erforderlich einen langen Holzstab (z.B. Besenstiel).

Entsorgung



Wenn das Gebrauchsende des Gerätes erreicht ist, insbesondere wenn Funktionsstörungen auftreten, machen Sie das ausgediente Gerät unbrauchbar, indem Sie den Netzstecker aus der Steckdose ziehen und das Stromkabel durchtrennen.

Entsorgen Sie das Gerät entsprechend der in Ihrem Land geltenden Umweltvorschriften. Elektrische Abfälle dürfen nicht zusammen mit Haushaltsabfällen entsorgt werden. Geben Sie das ausgediente Gerät bei einer zentralen Sammelstelle ab.

Die Verpackung des Gerätes besteht aus recyclingfähigen Materialien. Geben Sie diese sortenrein in die dafür vorgesehenen Sammelbehälter, damit sie der Wiederverwertung zugeführt werden können.

Wenden Sie sich für Ratschläge zum Recycling an Ihre Kommunalbehörde oder Ihren Händler.

Entsorgen Sie gebrauchte Staubbeutel und Filter im Hausmüll.

Dieses Gerät erfüllt die Anforderungen der Richtlinie 2012/19/EU - WEEE-Richtlinie -

Bestellung von Filtern und Zubehör

Fugendüse Fakir (1107)	Nr. 23 04 851
Fugendüse nilco (17-30; 17-36; 17-46)	Nr. 26 30 851
EPA-Filter	Nr. 23 38 060
Motorschutzfilter	Nr. 23 04 259
Micro-Ablufffilter (1107)	Nr. 23 40 252
Ablufffilter nilco (17-30; 17-36; -17-46)	Nr. 23 04 273
Möbelpinsel	Nr. 26 30 852
Packung Staubbeutel (5 Micro-Vliesfilterbeutel)	Nr. 36 26 805
Polsterdüse Fakir	Nr. 27 74 840
Polsterdüse nilco	Nr. 26 30 853
Saugrohr	Nr. 23 04 841
Saugschlauch, dehnbar bis ca. 2 m	Nr. 23 09 360

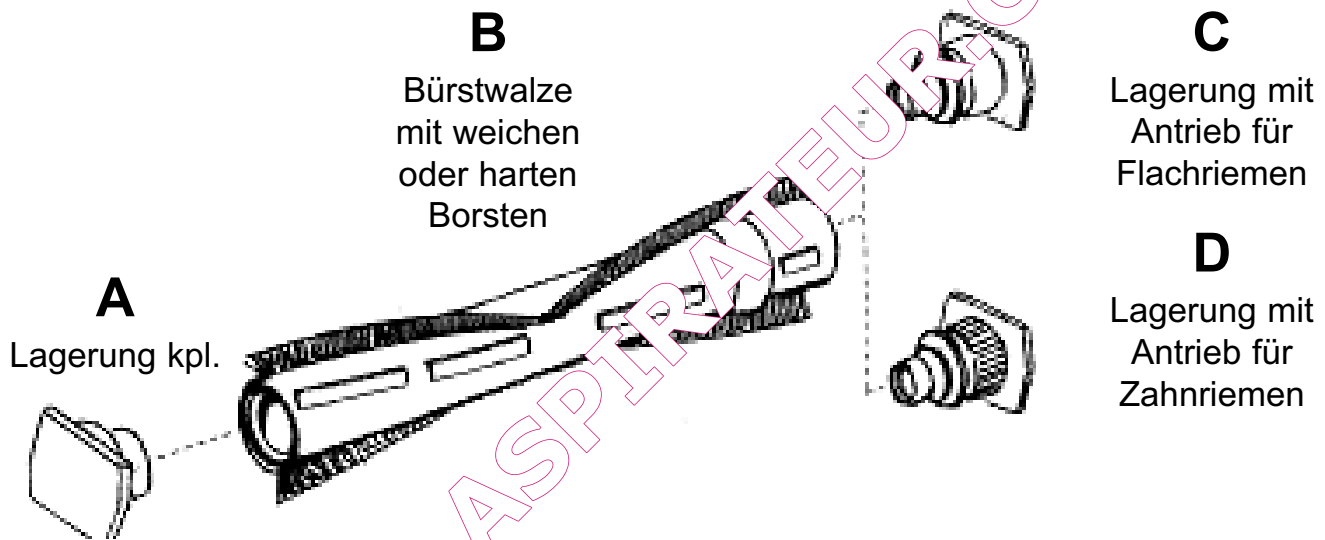

Modell	A	B	C	D	A+B+C	A+B+D
1107	23 04 140	23 88 120	23 04 130	—	23 38 170	—
17-30	23 04 140	23 88 120	23 04 130	—	23 38 170	—
Antriebsriemen (Flachriemen)					33 05 073	—
17-36	23 04 140	33 05 120 weiche Borsten	—	23 18 130	—	33 16 740
	23 04 140	33 16 120 harte Borsten	—	23 18 130	—	33 16 170
	23 04 140	23 13 120 sehr harte Borsten	—	23 18 130	—	23 13 170
17-46	23 04 140	33 14 120 weiche Borsten	—	23 18 130	—	33 17 740
	23 04 140	33 17 120 harte Borsten	—	23 18 130	—	33 17 170
Antriebsriemen (Zahnriemen)					—	33 14 061

Garantie

Für dieses Gerät leisten wir Garantie gemäß nachstehenden Bedingungen:

- 1 Der Käufer / die Käuferin hat seinen / ihren allgemeinen Wohnsitz / Firmensitz in der EU und das Gerät ist bei einem Fachhändler mit Sitz in Deutschland gekauft worden.
- 2 Wir verpflichten uns, das Gerät bei für Sie kostenfreier Einsendung an uns kostenlos in Stand zu setzen, wenn es infolge Material- oder Montagefehler innerhalb von 24 Monaten (bei gewerblicher Nutzung sowie bei Verwendung zu selbständig beruflichen Zwecken innerhalb von 12 Monaten) schadhaft / mangelhaft und uns innerhalb der Garantiefrist gemeldet wurde.
Voraussetzung für unsere Garantiepflicht ist stets eine sachgemäße Behandlung des Gerätes. Die Garantiefristen beginnen mit dem Kaufdatum.
- 3 Teile, die einer natürlichen Abnutzung unterliegen (z.B. Antriebsriemen, Akkus, Batterien, Bürsten, Filter), fallen nicht unter die Garantie.
- 4 Der Garantieanspruch erlischt, wenn Eingriffe oder Reparaturen von Personen vorgenommen werden, die hierzu von uns nicht autorisiert sind. Ferner dürfen weder fremde Ersatz- oder Zubehörteile eingebaut werden.
- 5 Die Garantieleistung besteht vorzugsweise in der Instandsetzung bzw. im Austausch der defekten Teile. Reparaturen am Verstellungsort können nur für stationär betriebene Großgeräte verlangt werden.
Zum Nachweis der Garantieanspruch ist die Rechnung oder Kassenquittung des Händlers mit Kaufdatum beizubringen.
- 6 Sofern eine Reparatur erfolglos war und der Schaden bzw. Mangel auch nach einer Nachbesserung nicht beseitigt werden kann, wird das Gerät durch ein gleichwertiges ersetzt. Ist weder eine Reparatur noch ein Ersatz möglich, besteht das Recht auf Rückgabe des Gerätes und Erstattung des Kaufpreises. Im Falle eines Umtauschs oder Erstattung des Kaufpreises kann für die Zeit des Gebrauchs ein Nutzungsentgelt geltend gemacht werden.
- 7 Garantieleistungen bewirken keine Verlängerung der Garantiefrist und setzen auch keine neue Garantiefrist in Gang. Die Garantiefrist für eingebaute Ersatzteile endet mit der Garantiefrist für das ganze Gerät.
- 8 Die vertraglichen bzw. gesetzlichen Regelungen zur Mangelbeseitigung bleiben von den Garantiebestimmungen unberührt.

Gültig ab 1. Juni 2014

QUEL ASPIRATEUR.COM

Fakir-Hausgeräte GmbH
nilco-Reinigungsmaschinen GmbH

Industriestraße 6
D-71665 Vaihingen / Enz

Postfach 1480
D-71657 Vaihingen / Enz

Tel.: +49 7042 / 912-0

Fax: +49 7042 / 912-360

www.fakir.de / www.nilco.de

info@fakir.de / verkauf@nilco.de



© 2014 Fakir-Hausgeräte GmbH
Änderungen vorbehalten
23 12 994 - 9411 G de

Fakir
HAUSGERÄTE

nilco
REINIGUNGSMASCHINEN

Premium

Premium 1107

Combi 17-30

Combi 17-30

Combi 17-46



Operating Instructions
Combivacs



en - EN

Translation of the original manual!
Read these instructions before operating.

General

Table of contents

General	
Table of contents.....	2
Information about the operating instructions	3
Liability	3
Notices in the operating instructions.....	3
Safety	
CE Declaration of Conformity	4
Intended use	4
Unauthorized use.....	4
Electric current.....	6
In case of danger	6
In case of defects.....	7
Dispatch	7
Overview	
Scope of delivery	8
Special accessories	8
Technical data	9
Assembly	
Unpacking.....	10
Mounting: canister – electric suction brush	10
Guiding tube – model 1107	11
Guiding tube – model 17-30, 17-36, 17-46.....	11
Suction hose – suction tube.....	11
Suction tube – canister	11
Suction hose	12
Power cord.....	12
Power-on/off.....	12
Tilting the guiding tube.....	12
Operation	
Micro pile adjustment.....	13
Filter replacement indicator	13
Electronic brush and suction power control.....	13
Operation/After use	
Electronic brush and suction power control.....	14
Opening the canister (dust compartment)	14
Lid closing stop	14
Replacing the dust bag	15
Motor protection filter	15
(Micro) exhaust filter	15
EPA-Filter – model 1107	15
Cleaning and replacing brush roller and drive belt.....	16
Troubleshooting.....	17
Disposal	19
Ordering filters and accessories.....	20
Warranty.....	21

General

Thank you, for choosing a Fakir / nilco vacuum cleaner. The vacuum cleaner was developed and manufactured to guarantee a trouble-free operation for many years.

Information about the operating instructions

These operating instructions are intended to enable the safe and proper handling and operation of the Combivac.

Read these operating instructions carefully before using the appliance for the first time.

Keep the operating instructions in a safe place and, if appropriate, pass the instructions on to the next owner of the Combivac.

Liability

We will accept no liability for damages resulting from failure to comply with the operating instructions.

We cannot assume any liability in case the appliance is used for other purposes than its intended use or handled, repaired or serviced improperly.

Notices in the operating instructions



WARNING!

Indicates notices which, if ignored, can result in risk of injury or death.



ATTENTION!

Indicates notices of risks that can result in damage to the appliance.



NOTICE!

Emphasizes tips and other useful information in the operating instructions.



NOTICE!

This is an appliance in which protection against electric shock does not rely on basic insulation only, but in which additional safety precautions, such as double insulation or reinforced insulation are provided, there being no reliance on either protective earthing or installation conditions.

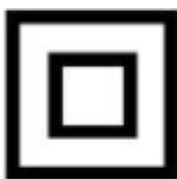

Safety

CE Declaration of Conformity

This appliance fulfils the requirements of the Product Safety Law ProdSG and the EU Directives 2004/108/EC "Electromagnetic Compatibility", 2006/95/EC "Low-Voltage Directive", 2001/95/EC "General product safety", 2011/65/EC "RoHS-Directive", 2009/125/EG "Eco design-Directive".

The appliance bears the CE mark on the rating plate.

Fakir reserves the right to change design and equipment.

Intended use

The Combivac **Premium 1107** is intended only for household use. It may be used only for dry cleaning of textile floor coverings, carpets, upholstered furniture, mattresses, furniture, heating radiators and curtains. It is not suitable for commercial use.

The Combivacs **17-30**, **17-36** and **17-46** are suitable for commercial dry cleaning of textile floor coverings, carpets, upholstered furniture, mattresses, furniture, heating radiators and curtains.

Any other use is considered unauthorized and is prohibited.

Unauthorized use

The examples of unauthorized use listed here can result in malfunctions, damage to the appliance or personal injury.



WARNING! Children

- This appliance may be used only by **children** from the age of 8 years and over, persons with limited physical, sensory or mental capacities or by persons lacking in experience and / or knowledge, if they will be supervised, or they have been properly instructed with regard to safe use of the appliance and they are aware of the possible resulting risks.
- **Children** should not play with the device.
- **Cleaning and maintenance** may not be carried out by **children** without supervision.
- Keep plastic packaging foils away from **children**
- danger of suffocation!



WARNING!

Danger of injury from vacuuming:

- The appliance may only be used by persons who have been instructed in handling the appliance.
- Never vacuum articles of clothing, hair, eyes, fingers or other parts of the body.
- This appliance is only designed for dry application.
- This appliance is intended for indoor use only.
- The appliance may only be stored indoors.
- Always keep nozzles and tubes away from eyes and ears.
- Never use the appliance to vacuum people or animals. The manufacturer is not liable for damages resulting from unauthorized use or incorrect operation of the appliance.

Danger of injury!

- Never reach into the rotating brush roller when working with the turbo suction brush or the electric suction brush.
- Keep away the power cord from the rotating brushes.
- The socket of the appliance may only be used for the purposes specified in the operating instructions.

Health hazard!

- Never vacuum hazardous or toxic substances, such as toner for laser printers or copiers.

Danger of fire and explosion!

- Never vacuum hot ashes or burning objects, such as cigarettes or matches.
- Never use the appliance in the vicinity of explosive or flammable materials.
- Never vacuum solvents, explosive gases or liquids.

Safety

Electric current



ATTENTION!

- **Danger of short circuit!** Never vacuum water and other liquids, such as damp carpet cleaning solutions.
- **Destruction of filters!** Never vacuum sharp or pointed objects, such as glass splinters, nails, etc. Materials that harden when dry, such as plaster or cement, can also destroy the filter.
- **Damage to appliance from rain and dirt!** Never use or store the appliance outdoors.
- **Danger from overheating!** Always make sure the openings in the appliance are unobstructed.
- Incorrect voltage can destroy the appliance. Operate the appliance only if the voltage specified on the rating plate corresponds to the voltage in your household.
- The socket must be protected with a 16 A automatic circuit breaker.
- Use only extension cords designed for the power input of the appliance.



WARNING! Danger of electric shock!

- Never touch the plug with wet hands.
- Never pull on the power cord to unplug the appliance; always pull the power plug directly from the socket.
- Do not kick, pinch or run over the power cord or drag it over sharp edges and do not expose it to heat sources.
- If the power cord of this appliance is damaged, it must be replaced by the manufacturer or the manufacturer's customer service department or a person with similar qualifications, in order to prevent hazards.
- Never operate the appliance if the housing shows visible signs of damage or if you suspect there is a defect in the appliance (e.g. after being dropped) or if the power cord is damaged.
- Never use a damaged extension cord.

In case of danger

In case of danger or accident, unplug the appliance immediately.

Safety

In case of defects



WARNING!

Never operate a defective appliance or an appliance with a defective power cord. There is a danger of electric shock.

Before contacting our service department, check to see if you can eliminate the problem yourself. Refer to the chapter "Troubleshooting".

Notice

If you were not able to eliminate the problem yourself, please contact an authorized Fakir service center or a trained technician in your country

(within Germany our)

Service-Hotline

01805 325474

14 Cent / minute

on the wire-line network of the Deutsche Telekom

Before calling, have the article no. and appliance/model name at hand. This information can be found on the rating plate of the appliance.



WARNING!

Repairs and maintenance may be carried out only by trained specialists (e.g. an authorized Fakir / nilco service center). Only Fakir or nilco original replacement parts may be used for repairs and maintenance. For further information, see: Troubleshooting. Unauthorized repairs and maintenance pose a danger for the user.

Dispatch

Send the appliance in the original package or a similar, well-padded package to prevent damage to the appliance.

Overview

Combi 17-30

Combi 17-36

Combi 17-46

Premium 1107



Model	17-30	17-36	17-46	1107
Article no.	2312001	2313001	2314001	3626001
Scope of delivery				
Crevice nozzle	•	•	•	•
Upholstery nozzle	•	•	•	•
Exhaust air filter	•	•	•	--
EPA filter	--	--	--	•
Micro-exhaust air filter	--	--	--	•
Motor protection filter	•	•	•	•
Suction hose, highly flexible	•	•	•	•
Suction tube	•	•	•	•
Special accessories				
Furniture brush no. 26 30 852	•	•	•	•
Dust bags:				
Package of 5 – no. 36 26 805	•	•	•	•
Micro-exhaust air filter no. 23 40 252	•	•	•	--
EPA filter no. 23 38 060	•	•	•	--

Overview

Technical data

Combivac	Combi 17-30	Combi 17-36	Combi 17-46	Premium 1107
Reference	23 12 001	23 13 001	23 14 001	36 26 001
Mains voltage	230 V	230 V	230 V	230 V
Nominal frequency	50/60 Hz	50/60 Hz	50/60 Hz	50/60 Hz
Nominal Power	700 W	800 W	800 W	700 W
Vacuum max.	22 kPa	22 kPa	22 kPa	22 kPa
Air flow max.	30 l/s	30 l/s	30 l/s	30 l/s
Weight approx.	8 kg	8 kg	9 kg	8 kg
Dimensions approx.	25x31x124	25x37x124	35x47x124	25x31x110
Dust bag max. filling volume	6 l	6 l	6 l	6 l
Energy efficiency class	D	D	D	D
Annual energy consumption	41.5 kWh /year*	41.5 kWh /year*	41.5 kWh /year*	41.5 kWh /year*
Carpet cleaning performance	F	F	F	F
Dust re-emission class	F	F	F	C
Sound power level	82 dB	82 dB	82 dB	82 dB
Range ca.	14 m	14 m	14 m	14 m
Working width	30 cm	36 cm	46 cm	30 cm
Power-on indicator	●	●	●	●
Electr. brush and suction power control	●	●	●	●
Additional blocking indicator	--	●	●	--

*Indicative annual energy consumption (kWh per year), based on 50 cleaning tasks. Actual annual energy consumption will depend on how the appliance is used.

Notice: Specifications mentioned on the energy label can only be assured through the use of original spare parts, most importantly the micro non woven dust bag.

Assembly

Unpacking

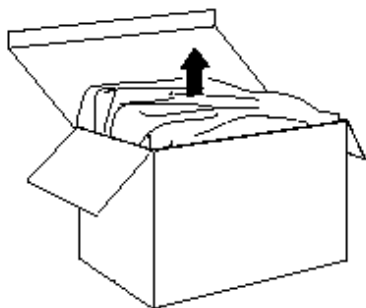

Unpack the appliance and check the contents for completeness. (see page 8 "Scope of delivery") If you detect damage from transport, contact your retail dealer immediately.



NOTICE!

Keep the packaging material for storage and later transport (e.g. when moving or sending the appliance for servicing).



WARNING!

Never use a defective appliance.



WARNING!

Prior to assembly, make sure that the mains plug is unplugged. If the mains plug is plugged in, the appliance could accidentally be switched on, resulting in injuries.

Mounting

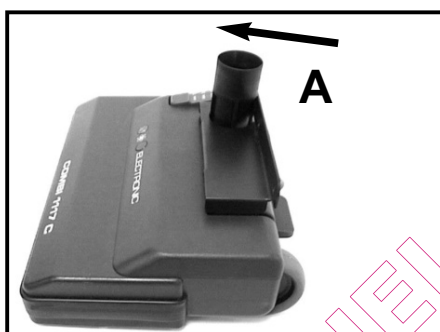

Canister – electric suction brush

Press the pivot bracket [A] forward until it locks into position.

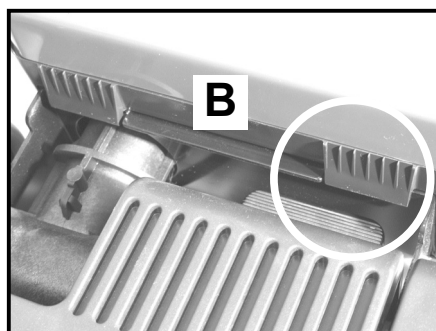
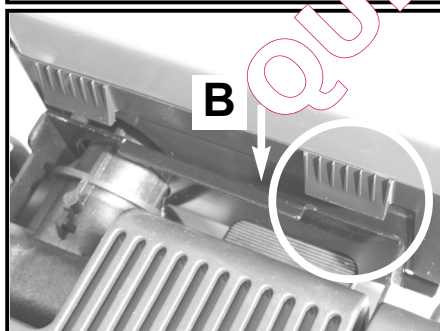

Place the canister [B] on the pivot bracket. Slide it back until the slots at the bottom of the canister fit around the front edge of the pivot bracket bow.

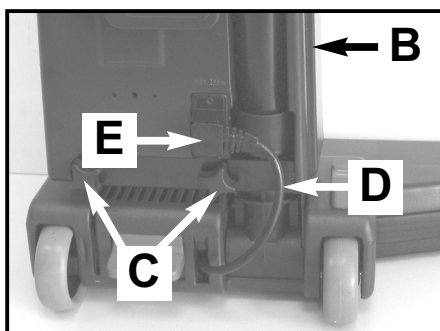

Fasten the canister with the two knurled screws, which are included [C].

Plug the electric connecting cable [D] of the suction brush into the socket on the canister [E].

Assembly

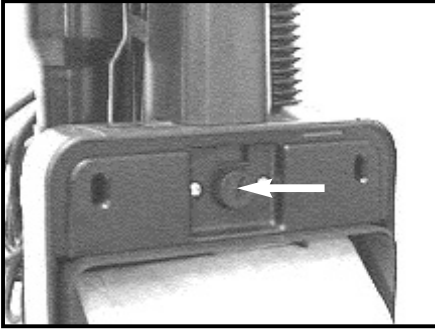

Guiding tube – model 1107

- Fasten guiding tube (with nozzle holding device and crevice nozzle) to the canister using the enclosed knurled screw incl. toothed lock washer.

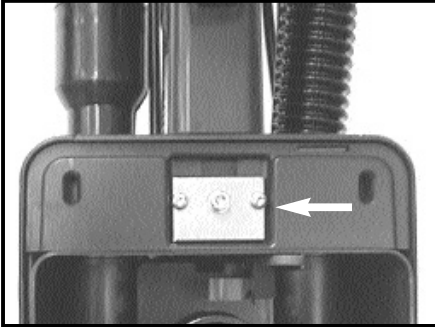

Guiding tube – model 17-30, 17-36, 17-46

- Fasten guiding tube (with nozzle holding device and crevice nozzle) to the canister with the enclosed hexagon socket screw incl. toothed lock washer, using an Allen wrench.

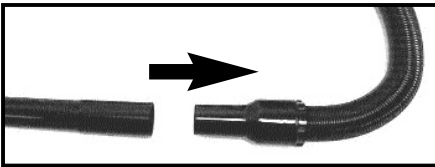

Suction hose – suction tube

- Insert the handle of the suction hose into the larger end of the suction tube.
- Insert the other end of the suction hose into the back of the canister from below.

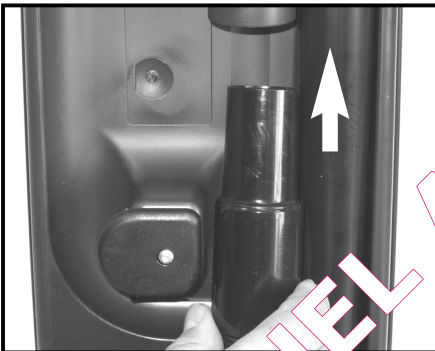

Suction tube – canister

- First insert the suction tube in the back of the canister and ...

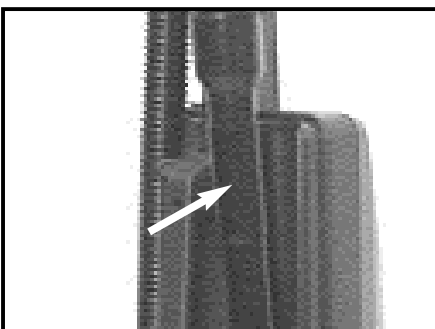
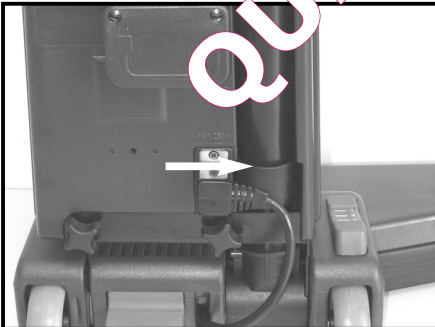

- ... then press from above until it locks into place.

Assembly / Operation

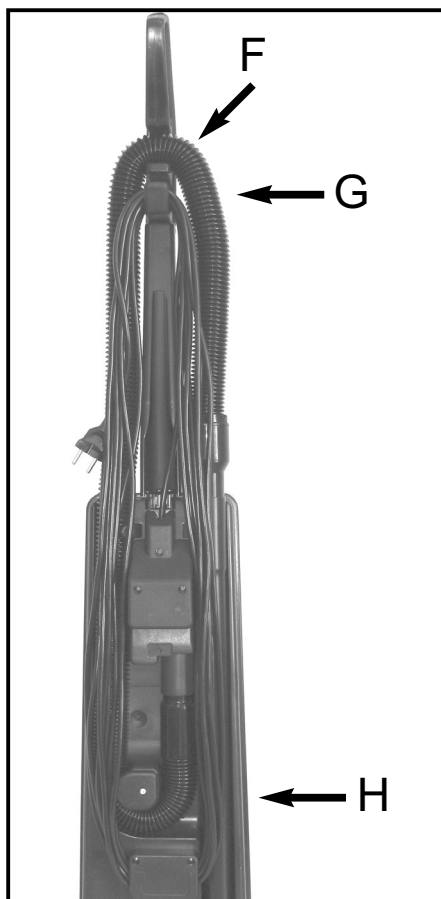

Suction hose

- Insert suction hose over the hook [F] on the handle assembly.

Power cord

- Wrap the power cord around the lower [H] and upper [G] holders.

On Model 1107, the upper power cord holder [G] can be tilted.



Power-on

Switch position	I	=	ON
Switch position	0	=	OFF

Tilting the guiding tube

Press the pedal to tilt the guiding tube. The brush motor will not start until the On/Off switch is set to position I.

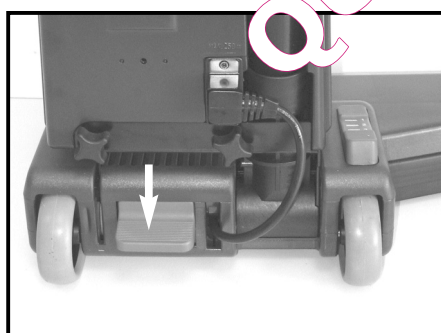

NOTICE!

The brush motor shuts off when the guiding tube is in vertical position and when the suction tube is removed. When re-inserting the suction tube, it must lock firmly into place, since otherwise the brush motor will remain shut off.



ATTENTION!

Before using the appliance, make sure that all filters and the dust bag are inserted and intact. Opening the device and checking of the filters see also chapter "After use".

Operation

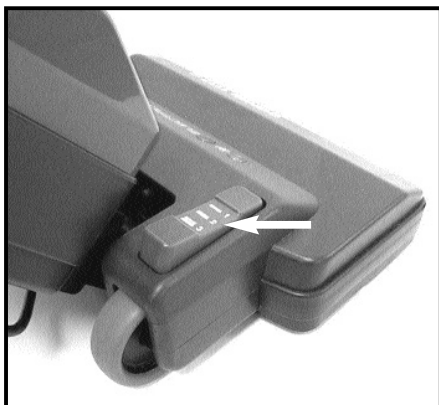

Micro pile adjustment

Three micro pile adjustments enable individual adaptation to extreme carpeting surfaces and hard floors.

Pos. 1	=	normal carpeting
Pos. 2	=	looped pile
Pos. 3	=	deep-pile carpets



Filter replacement indicator

The filter replacement indicator analyzes the air permeability of the filter system.

Filter **empty** = no indicator reaction

Filter **full** indicator shows RED
Dust bag has to be replaced.

If the filter replacement indicator still shows RED after the dust bag has been replaced, then the (micro) air exhaust and/or motor protection filter or the accessories are blocked.

In this case, the filters have to be replaced or the blockage in the accessories has to be removed.

In this case, switch off the appliance, remove the blockage and/or replace the filters.

Electronic brush and suction power control

Model 17-30, Premium 1107

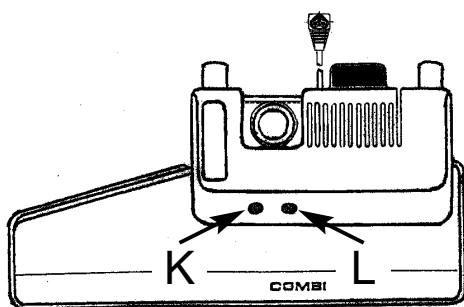

After switching on the appliance and tilting the guiding tube, the GREEN power-on indicator [K] lights up.

An overload indicator is switched together with the electronic brush and suction power control and lights up RED when the brush motor is overloaded. In this case, first select the correct micro pile adjustment or clean the drive area – see chapter “After use.”

Operation / After use

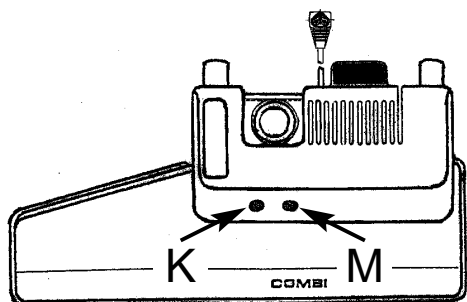

Electronic brush and suction power control

Model 17-30, 17-46

After switching on the appliance and tilting the guiding tube, the GREEN power-on indicator [K] lights up.

In case of extreme overloading of the brush motor (e.g. if the roller is blocked), the electronic overload device is triggered: Overload indicator [M] lights up RED and GREEN goes out. In this case, first switch off and unplug the appliance. Eliminate blockage and after waiting about one minute, switch on the appliance again.



NOTICE!

If the filter and/or suction paths are permanently blocked, the automatic overload switch on the suction motor will automatically switch off to prevent overheating. After a cool-down period of about 30 minutes, you can switch the appliance on again.



WARNING! Danger of injury!

Never reach into the rotating brush roller when working with the turbo- / electric suction brush. Keep away the power cord from the rotating brushes.

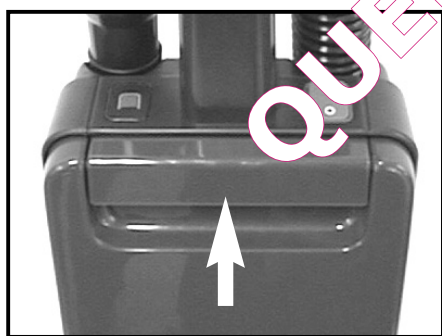

Opening the canister (dust compartment)

To replace the filter or dust bag, push up the latch to open the front of the canister (dust compartment).

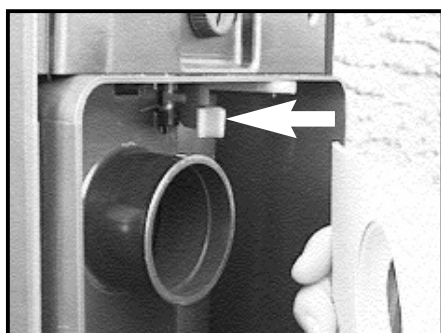

Lid closing stop

The lid closing stop prevents the lid from closing and also prevents operation of the appliance without a dust bag or when the dust bag is inserted incorrectly.

After use



Replacing the dust bag

Open dust compartment and remove full dust bag. Place new dust bag on the orifice in the canister and push back as far as it will go.

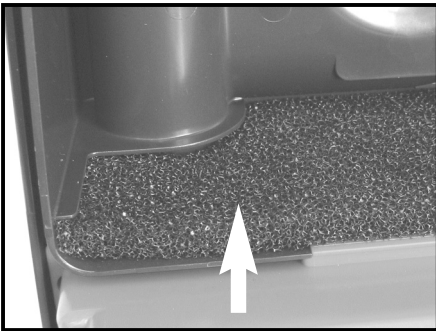

Motor protection filter 17-30, 17-36, 17-46

After replacing the dust bag 5 times or if very dirty, the motor protection filter must be cleaned or washed out, then dried completely before being re-inserted.

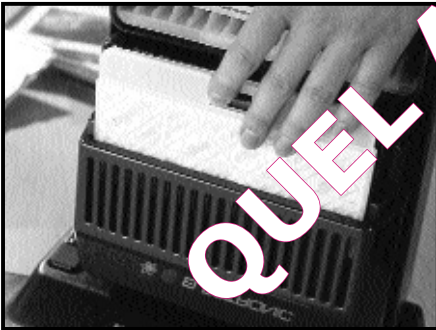

(Micro) exhaust filter

After replacing the dust bag 5 times or if very dirty, the filter must be replaced.

Remove the filter cassette from the guiding device by pulling it upwards. Replace the filter, close the cassette and insert into the guide as far as it will go.

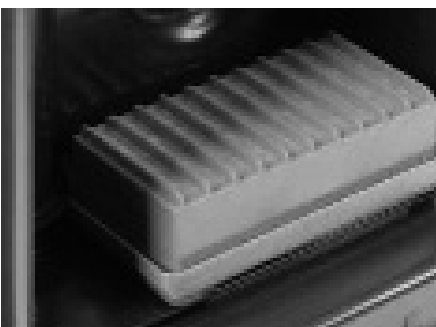

Changing the EPA filter: Premium 1107

Change the EPA filter after approx. 6 months or in case it is extremely dirty.

After use

Cleaning and replacing brush roller and drive belt



WARNING!

Switch off and unplug the appliance before beginning cleaning or maintenance. If the mains plug is plugged in, the appliance could accidentally be switched on, resulting in injuries.

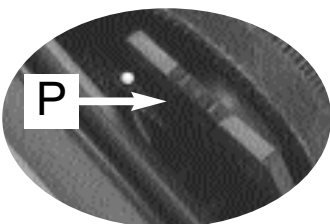
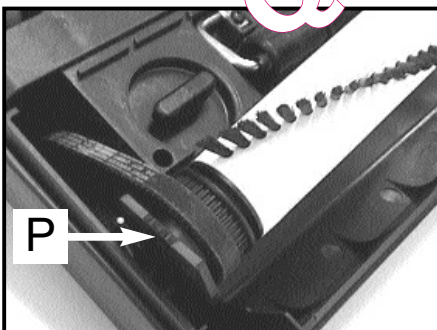
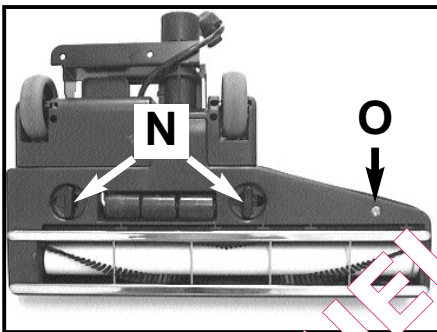
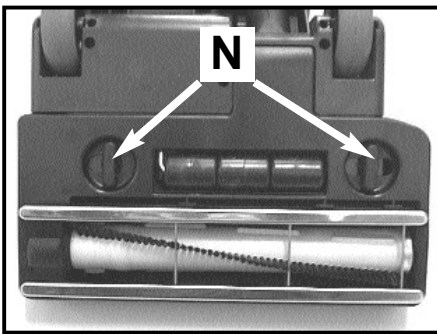

To keep the electronic suction brush working efficiently, you should remove hair, fibres and threads, etc. at regular intervals from the brush roller and, if necessary, from the drive belt.

- To remove the brush plate, turn the levers [N] until they are horizontal. On Model 17-46, also remove the screw [O].
- Hold the brush roller firmly on both ends, lift together with the bearings and withdraw it laterally from the drive belt.
- Remove hair, fibres, threads, etc. which have wound around the brush roller, using a knife or scissors. Thoroughly clean the brushes of the roller and the drive belt (brush off and or vacuum clean).

- After cleaning, put on the drive belt and insert the brush roller and bearings so that they fit accurately. When inserting the bearing holders, make sure that both show the same marking [P]:

1 cam = new brush roller
8 notches = half-worn brush roller

- Place bottom plate on housing and secure, making sure that the levers lock into the front edge of the housing.

Flat belt: Premium 1107, Combi 17-30
Toothed belt: Combi 17-36, 17-46

Troubleshooting...

Service-Hotline

Dear Customer:

Our products are subjected to stringent quality controls. If this appliance should nevertheless fail to function properly, this is a matter of regret for us. Before contacting the authorized Fakir / nilco service center, check to see if you can eliminate the problem yourself.



WARNING!

Switch off and unplug the appliance before beginning the troubleshooting. This will prevent the appliance from accidentally being switched on.



NOTICE!

If you were not able to eliminate a problem yourself, please contact an authorized Fakir / nilco service center or a trained technician in your country.

Service Hotline (within Germany)

01805 325474

14 cents / minute

from the wire-line network of the Deutsche Telekom.

Before calling, make sure to have the following information:

Appliance / model designation including 7-digit reference number

e. g. Ref. no. 23 12 003 and date of manufacture **2014-11**

(This information can be found **on the rating plate of the appliance.**)

or the 7-digit reference number.



ATTENTION!

Repairs and maintenance may be carried out only by trained specialists (e.g. an authorized Fakir / nilco service center).

Only Fakir or nilco original replacement parts may be used for repairs and maintenance. Unauthorized repairs and maintenance pose a danger for the user.

Troubleshooting...

Fault	Possible cause	Solution
Appliance does not work.	Plug is not inserted or the appliance is not switched on.	Insert the plug into a mains socket and switch on the appliance.
	Power outlet does not carry any power.	Test the appliance at another socket which you are sure carries current.
	Power cord is damaged.	Have the power cord replaced by an authorised Fakir service centre.
Appliance suddenly stops vacuuming.	Overheat protection has tripped (possibly due to clogged suction channels, dirty filters, etc.)	Switch off and unplug the appliance. Eliminate the cause of overheating (e.g. clogged suction channels, dirty filters, etc.). Wait 30 minutes and let the appliance cool down. Then switch on the appliance again.
Vacuum cleaning is unsatisfactory.	Dust bag is full.	Change dust bag.
	Filter is dirty or clogged.	Clean or change the corresponding filter.
	Nozzle, suction tube or suction hose are clogged up.	Eliminate clogging. If necessary, use a wooden stick (e.g. a broomstick) to do this.
	Suction regulator is open.	Close suction regulator.
	The power setting does not suit the flooring.	Set the power to the setting suggested for the flooring.
	The attached nozzle does not fit the flooring.	Attach the correct nozzle.
	The "carpet/hard floor" switch is in the wrong position for the particular type of floor.	Set the "carpet/hard floor" switch to the correct position for the type of floor.
Brush does not work.	Connecting cable [D] is loose or not connected. Suction tube is loose.	Connect cable [D] correctly. Insert suction tube correctly, see chapter "Assembly".
Appliance runs unusually loud.	Sucked-in particles have become jammed.	Remove particles. If necessary, use a long wooden stick (e.g. a broomstick).

Disposal

Disposal

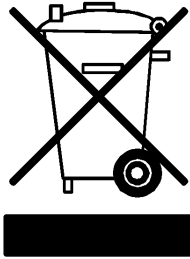

When the appliance has reached the end of its service life, in particular when malfunctions start occurring render the appliance unserviceable by pulling the mains plug out of the socket and cutting off the mains lead.

Dispose of the appliance in accordance with the applicable environmental regulations for your country.

Do not dispose of electrical equipment with the household refuse. Take the appliance to a central recycling facility.

The packaging of the appliance is made of recyclable materials. Sort the packaging materials and recycle accordingly.

For information about recycling, please contact your local authorities or your retail dealer.

You can dispose used dust bags and filters in the household waste system.

This appliance complies with the Directive 2012/19/EG - WEEE Directive -

Ordering filters and accessories

Crevice nozzle Fakir (1107)	No. 23 04 851
Crevice nozzle nilco(17-30; 17-36; 17-46)	No. 26 30 851
HEPA filter	No. 23 38 060
Motor protection filter	No. 23 04 259
Micro exhaust filte (1107)	No. 23 40 252
Exhaust filter (17-30; 17-36; 17-46)	No. 23 04 273
Furniture brush	No. 26 30 852
Dust bags (5 micro vlies filters)	No. 36 26 805
Upholstery nozzle Fakir	No. 27 74 840
Upholstery nozzle nilco	No. 26 30 853
Suction tube	No. 23 04 841
Suction hose, extendable to ca. 2 m	No. 23 09 360

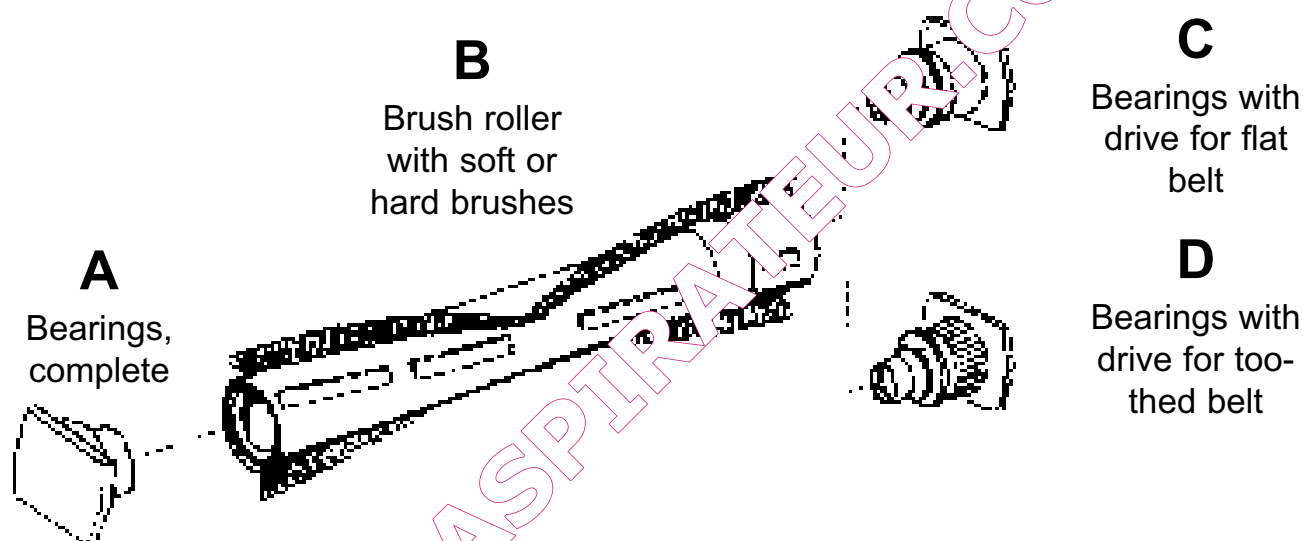

Model	A	B	C	D	A+B+C	A+B+D
1107	23 04 140	23 88 120	23 04 130	—	23 38 170	—
17-30	23 04 140	23 88 120	23 04 130	—	23 38 170	—
Drive belt (flat belt)					33 05 073	—
17-36	23 04 140	33 05 120 soft brushes	—	23 18 130	—	33 16 740
	23 04 140	33 16 120 hard brushes	—	23 18 130	—	33 16 170
	23 04 140	23 13 120 very hard brushes	—	23 18 130	—	23 13 170
17-46	23 04 140	33 14 120 soft brushes	—	23 18 130	—	33 17 740
	23 04 140	33 17 120 hard brushes	—	23 18 130	—	33 17 170
Drive belt (toothed belt)					—	33 14 061

Warranty

We provide a warranty for the appliance subject to the following conditions:

1. The Customer's main place of residence is in the EU and the appliance was bought from a dealer located in Germany.
2. We undertake to repair the appliance free of charge, including free shipping, if it becomes defective due to a material or assembly error within 24 months (within 12 months if used commercially or used for self-employed professional purposes) and if notification of the defect is given within the warranty period.

A pre-condition of our warranty is that the appliance is always treated properly. The warranty terms start on the date of purchase.

3. Parts subject to natural wear (e.g. drive belts, rechargeable batteries, brushes, filters) do not fall under the terms of the warranty.
4. The warranty will lapse if the appliance is modified or repaired by persons we have not authorised. Also, non-authorized party spare parts or accessories may be used.
5. The main focus of the warranty is on performing repairs or exchanging defective parts. Repairs or exchange can only be demanded for large stationary appliances. When making a warranty claim, the invoice or purchase receipt from the dealer stating the date of purchase must be presented.
6. If the repair fails and the damage or defect cannot be rectified even after a second attempt, the appliance will be replaced with one of the same value. If neither repair nor replacement is possible, the customer is entitled to return the appliance and demand reimbursement of the purchase price. In the event that the appliance is exchanged or the purchase price reimbursed, a usage fee may be raised for the period that the appliance was in use.
7. Warranty work does not extend the warranty period or mark the start of a new warranty period. The warranty term for installed spare parts ends at the same time as the warranty period for the whole appliance.
8. The contractual and/or statutory regulations relating to the correction of faults is not affected by the provisions of the warranty.

Valid from 1st June 2014

QUEL ASPIRATEUR.COM

QUEL ASPIRATEUR.COM

QUEL ASPIRATEUR.COM

Fakir-Hausgeräte GmbH
nilco Reinigungsmaschinen GmbH

Industriestraße 6
D-71665 Vaihingen / Enz

Postfach 1480
D-71657 Vaihingen / Enz

Tel.: +49 7042 / 912-0

Fax: +49 7042 / 912-358

www.fakir.de / www.nilco.de

info@fakir.de / verkauf@nilco.de



© 2014 Fakir Hausgeräte GmbH
Subject to revision
23 12 994 - 9411 en