

MANUEL D'UTILISATION
ASPIRATEUR SANS SAC

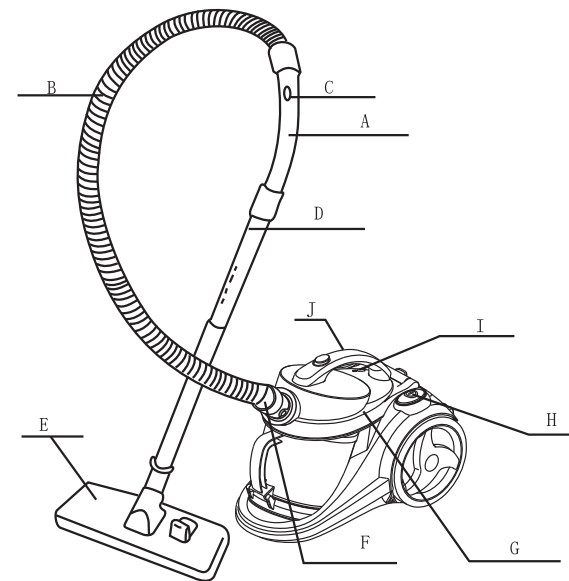

Lisez attentivement ce mode d'emploi avant d'utiliser l'appareil et conservez-le pour un usage ultérieur

POUR USAGE DOMESTIQUE UNIQUEMENT



DESCRIPTION

- A - Poignée courbée
 - B - Tuyau flexible
 - C - Gâchette de régulation de l'aspiration *
 - D - Tube télescopique
 - E - Brosse universelle
 - F - Orifice de fixation du tuyau flexible
 - G - Capot
 - H - Bouton Marche / Arrêt
 - I - Indicateur de remplissage du collecteur à poussière
 - J - Bouton d'enroulement du câble
- La gâchette de régulation réduit l'aspiration afin de permettre le nettoyage des rideaux, tissus et tapis délicats sans que ceux-ci soient aspirés.

CONSIGNES DE SÉCURITÉ

- DANGER:**
- Votre aspirateur est un appareil électrique qui doit être utilisé dans des conditions normales. Ne laissez pas d'enfants y toucher quand vous l'utilisez ou après l'avoir rangé. N'oubliez pas d'éteindre l'aspirateur et de le débrancher quand il n'est pas en service.
 - Vérifiez que l'alimentation correspond à la tension indiquée sur l'étiquette signalétique.
 - Évitez de coincer le cordon d'alimentation et tenez-le à l'écart des objets coupants.
 - Les déchets suivants ne doivent absolument pas être aspirés car ils peuvent endommager l'appareil ou y mettre le feu, ils peuvent être source d'accidents susceptibles d'occasionner des blessures corporelles:
 - A. N'aspirez jamais de déchets incandescents ou émettant des fumées tels que des braises de charbon ou des mégots de cigarette;
 - B. N'aspirez pas de gros débris coupants tels que des tessons de verre;
 - C. N'aspirez pas de produits nocifs (solvants, agents corrosifs) ni d'agents abrasifs (détergents);
 - D. N'aspirez pas de substances inflammables et explosives telles que l'essence ou les produits alcooliques.
 - E. N'aspirez aucun liquide
 - Débranchez l'aspirateur quand:
 - Vous avez fini de vous en servir;
 - Vous changez d'accessoires;
 - Vous le nettoyez, le rangez ou en changez le filtre.
 - Ne mettez pas l'aspirateur dans l'eau et ne le laissez pas à l'extérieur.
 - Débranchez l'appareil en tirant sur sa fiche électrique et non pas sur le cordon d'alimentation.
 - Si l'orifice d'aspiration de l'appareil ou le flexible est obstrué, éteignez l'aspirateur, débranchez-le et retirez l'élément bloquant avant de le remettre en marche.
 - N'utilisez pas l'aspirateur quand:
 - Il est manifestement endommagé après une chute ou fonctionne mal.
 - Le cordon d'alimentation est endommagé.

Dans ces circonstances, abstenez-vous d'utiliser l'aspirateur et expédiez-le au Centre de dépannage le plus proche. Les réparations doivent être effectuées par des professionnels. Les accessoires utilisés doivent être d'origine.

- Le cordon d'alimentation est raccordé au moteur par une connexion en Y et peut donc être remplacé qu'avec des outils spéciaux. S'il est endommagé, vous devez vous adresser à votre Centre de dépannage pour le faire remplacer.
- Cet appareil n'est pas conçu pour être utilisé par des personnes (y compris les enfants) aux capacités physiques, sensorielles ou mentales réduites, ou souffrant d'un manque d'expérience et de connaissances, ou qui ne soient surveillées ou qu'elles n'aient reçu un enseignement approprié. L'usage de l'appareil dispensé par une personne responsable de leur sécurité. Les jeunes enfants doivent être tenus sous surveillance afin de s'assurer qu'ils ne jouent pas avec l'appareil.
- Les appareils ne sont pas destinés à être utilisés en fonctionnant au moyen d'une minuterie extérieure ou par un système de commande à distance séparé.
- Si le cordon d'alimentation électrique est endommagé, il doit impérativement être remplacé par le constructeur, un agent de service après-vente ou une personne possédant des qualifications similaires, afin d'éviter tout danger.
- La fiche du câble d'alimentation doit être débranchée de la prise de courant avant tout nettoyage ou réparation de l'appareil.

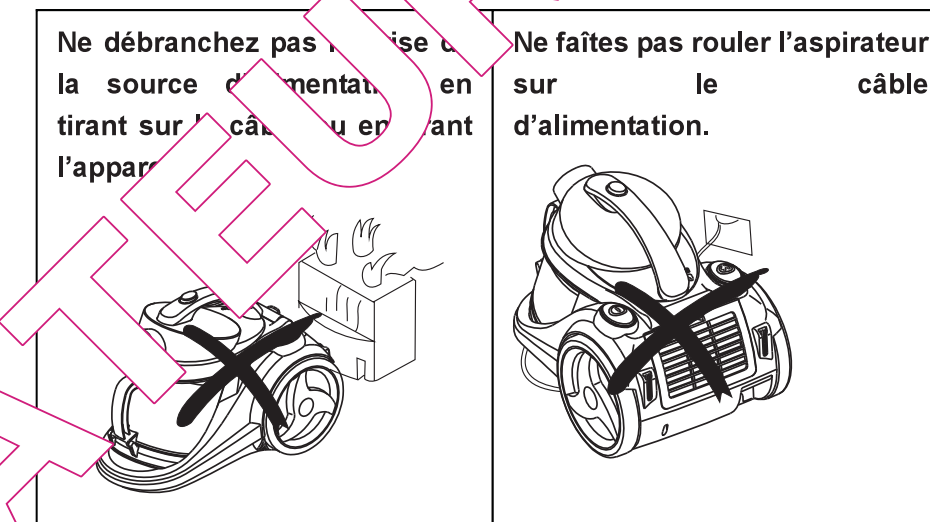

<p>N'utilisez pas l'appareil pour aspirer des allumettes, des mégots de cigarettes ou des cendres chaudes</p>	<p>N'utilisez pas l'aspirateur sur des surfaces mouillées.</p>
<p>N'obstruez pas les orifices d'entrée ou de sortie d'air.</p>	<p>N'utilisez pas l'appareil pour aspirer des aiguilles, des punaises, de la ficelle, du ciment, du plâtre ou d'autres matériaux de construction et de décoration</p>

ASSEMBLER L'ASPIRATEUR
Attacher le tuyau flexible
Débranchez toujours la prise de la source d'alimentation avant d'ajouter ou d'enlever un accessoire.
Insérez le tuyau flexible dans l'orifice de fixation du tuyau situé à l'avant de l'aspirateur. Appuyez sur l'extrémité du tuyau flexible jusqu'à ce qu'il s'enclenche en position.

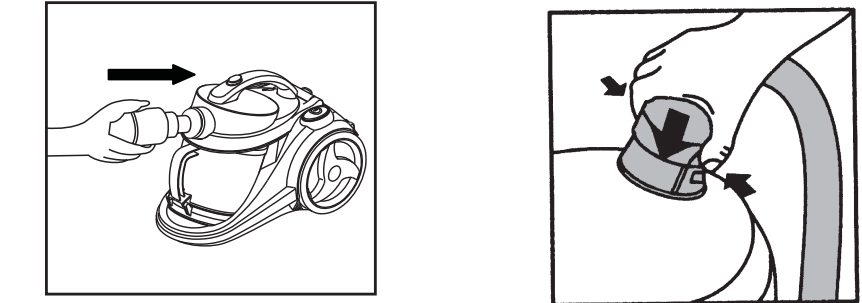

Enlever le tuyau flexible
Pour enlever le tuyau flexible, appuyez sur les boutons de déverrouillage situés sur les deux côtés du tuyau flexible. Tirez sur le tuyau flexible pour l'enlever de l'orifice d'entrée du tuyau.

Attacher le tube télescopique et les accessoires
Attachez le tube télescopique à la poignée courbée du tuyau flexible. Pour régler la longueur du tube télescopique, appuyez sur le bouton situé sur la jointure et tirez le tube intérieur vers l'extérieur.

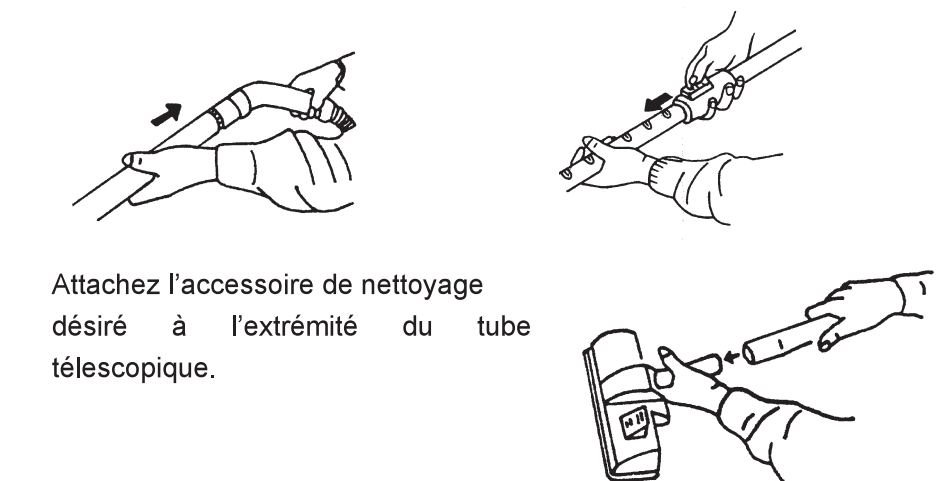

FONCTIONNEMENT

1. Avant d'utiliser l'appareil, déroulez le câble et insérez la fiche à la prise de courant. Une marque JAUNE sur le câble d'alimentation indique la longueur de câble idéale. Ne déroulez pas le câble au-delà de la marque ROUGE.
(Pour ranger le câble d'alimentation, appuyez sur le bouton d'enroulement avec une main et guidez le câble avec l'autre main.)
2. Appuyez sur le bouton-MARCHE/ARRÊT pour mettre l'aspirateur en marche. Réglez la gâchette de contrôle situé sur la poignée courbée pour contrôler la puissance d'aspiration. Plus l'ouverture de passage d'air sera grande, plus la puissance d'aspiration sera réduite.

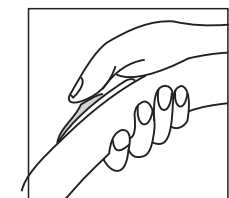

- Utilisation des accessoires de nettoyage
Brosse universelle avec double position pour tapis / sols durs
Position 1: Brosse sortie pour les sols durs
Position 2: Brosse rentrée pour les tapis

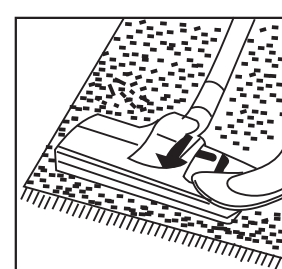
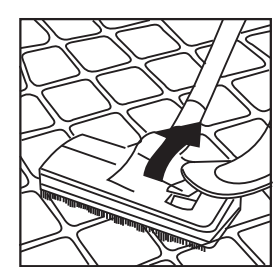

Accessoires de nettoyage : Suceur plat, long et mini brosse meuble
Pour nettoyer les radiateurs, les coins, les tiroirs, les rideaux, les étagères, les livres, les meubles, les lampes et autres objets délicats etc.

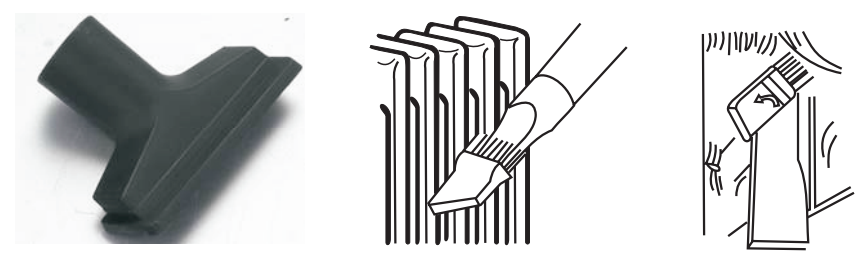

ENTRETIEN

REMARQUE: Débranchez toujours la prise de la source d'alimentation avant de procéder à tout entretien.

Comment vider le collecteur de poussière :

1. Retirez le tuyau flexible
2. Levez le capot avant et sortez le collecteur de poussière
3. Placez ce dernier au dessus d'une poubelle
4. Enfin, appuyez sur le bouton situé partie inférieure du collecteur afin d'actionner l'ouverture du capot

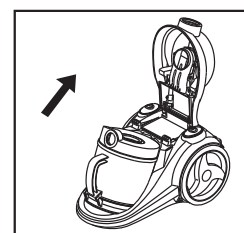
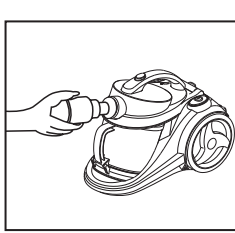

Nettoyage du filtre en mousse
Si le filtre est sale, lavez-le puis utilisez-le de nouveau une fois qu'il aura séché

Attention : avant de réutiliser le filtre, vous devez vérifier qu'il se trouve

correctement positionné et n'est pas endommagé. Si il l'est, vous devez le remplacer par un neuf.

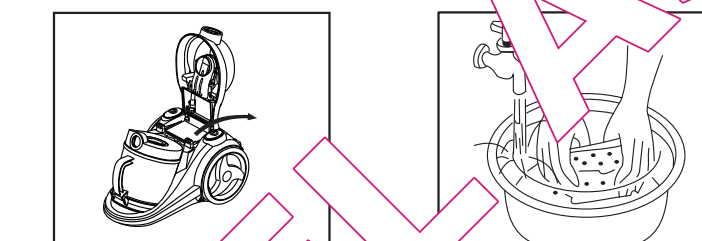

Nettoyage du filtre HEPA de sortie d'air

Pour conserver une bonne puissance d'aspiration, le filtre HEPA doit être nettoyé régulièrement.

Pour retirer le filtre HEPA, détachez tout d'abord la grille en la tirant vers l'avant de l'appareil puis enlevez le filtre du boîtier situé à l'arrière de l'aspirateur.

Nettoyez le filtre avec la mini brosse - NE lavez pas le filtre HEPA car il ne doit pas être mouillé

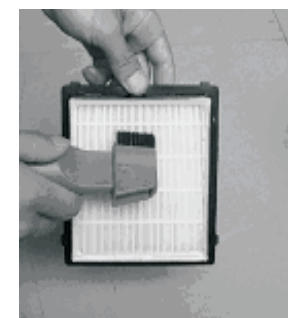

INCIDENTS COURANTS ET DÉPANNAGE

Si, en cas de réduction de la puissance d'aspiration accompagnée d'un bruit anormal, l'aspirateur ne fonctionne plus ou son moteur cogne:

- Un accessoire est obstrué éliminez l'obstruction;
- La cuve est pleine videz la cuve;
- Le filtre est colmaté nettoyez-le ou remplacez-le.

Si le problème persiste, prenez plutôt contact avec un Centre de dépannage spécialisé.
Attention: avant toute intervention, vous devez couper l'alimentation de l'aspirateur.

Spécifications techniques

- Puissance d'entrée: 2200W Normal, 2400W Max.
- Tension d'entrée: 220-240V ~ 50Hz
- Classe de protection: II
- Poids net : 7.8kgs

Cet appareil est conforme aux directives CE appropriées et a été fabriqué selon les règles techniques de sécurité les plus récentes.



Recyclage
Cet appareil est marqué du symbole du tri sélectif relatif aux déchets d'équipements électriques et électroniques. Cela signifie que ce produit doit être pris en charge par un système de collecte sélectif conformément à la directive européenne 2002/96/CE afin de pouvoir être soit recyclé soit démantelé dans le but de réduire tout impact sur l'environnement.
Pour plus de renseignements, vous pouvez contacter votre administration locale ou régionale.

Les produits électroniques n'ayant pas fait l'objet d'un tri sélectif sont potentiellement dangereux pour l'environnement et la santé humaine en raison de la présence de substances dangereuses.

