



HOOVER

DIVA

INSTRUCTION MANUAL

ENGLISH	GB
FRANÇAIS	FR
DEUTSCH	DE
ITALIANO	IT
NEDERLANDS	NL
ESPAÑOL	ES
SLOVENČINA	SI
ČESKY	CZ



PRINTED IN P.R.C.
48003172

QUEL'ASPIRATEUR.COM



1

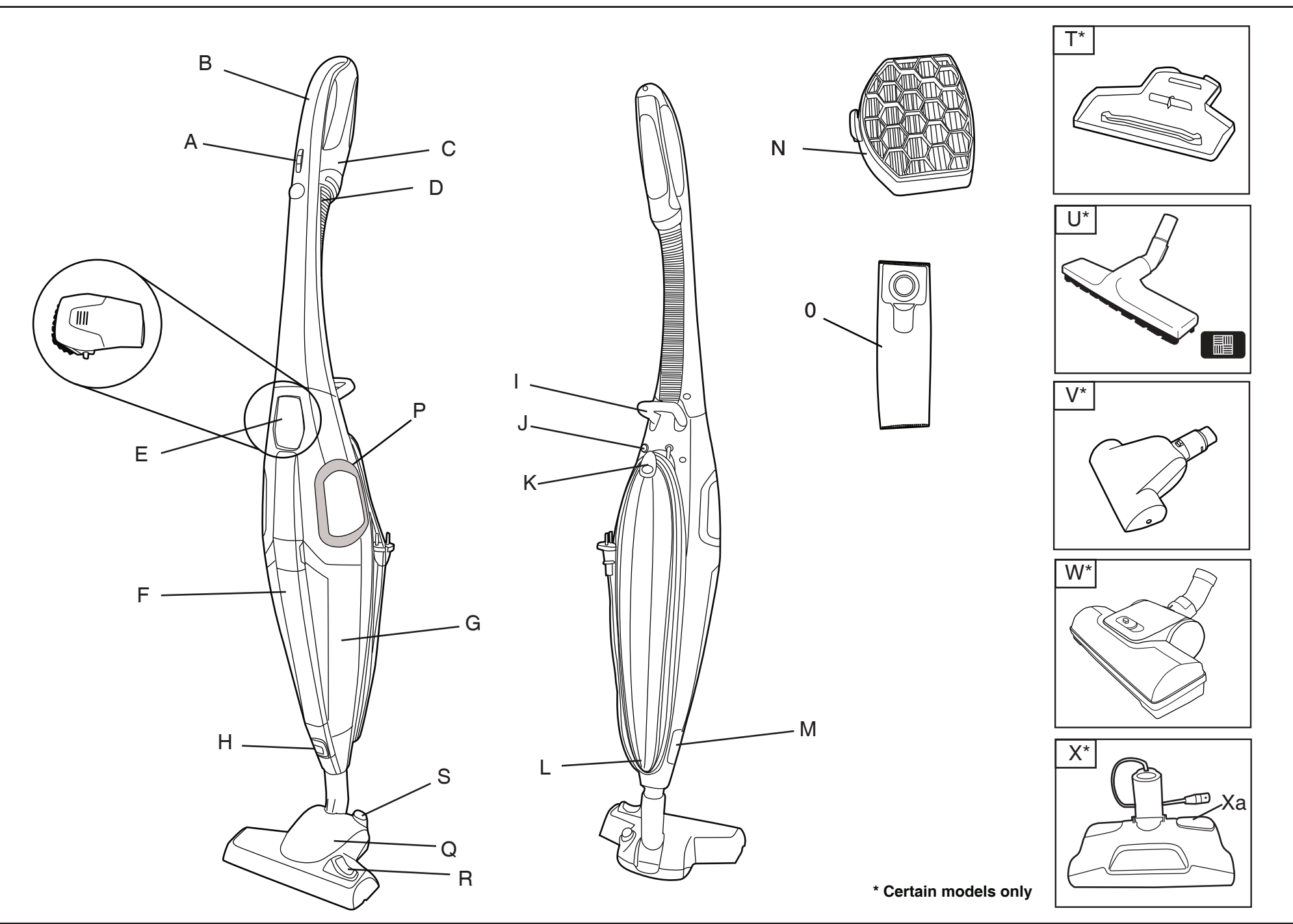

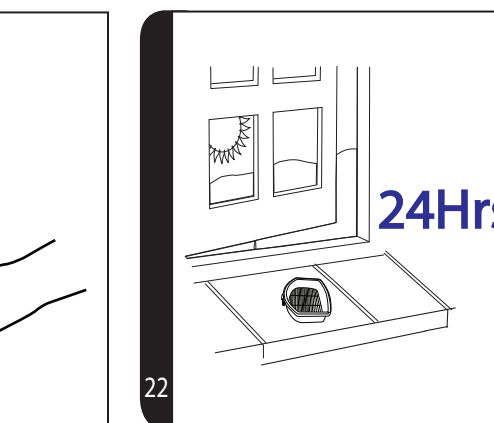
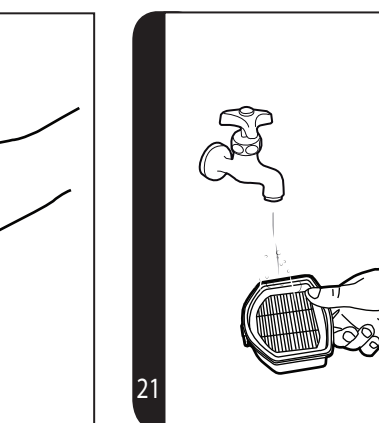
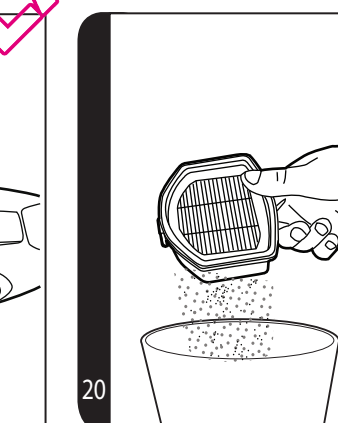
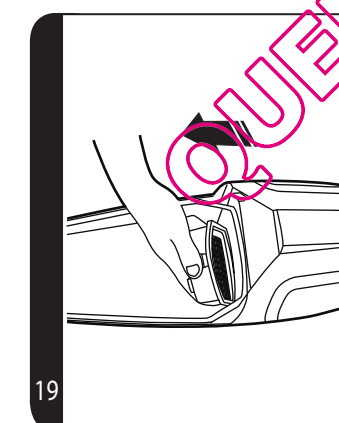
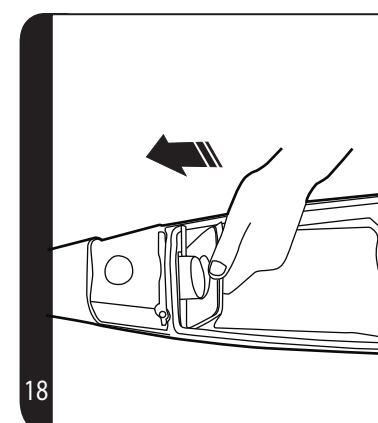
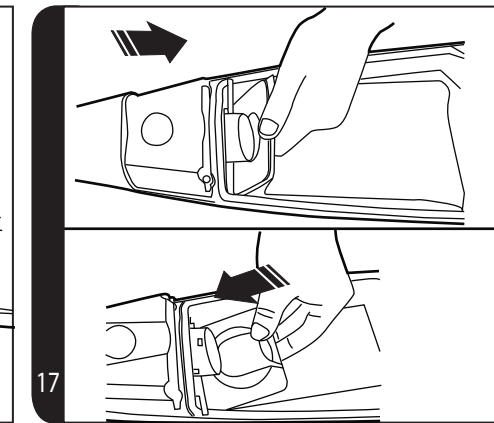
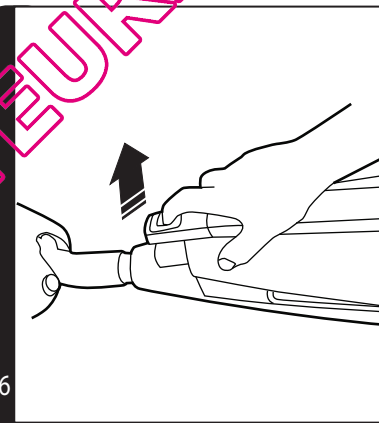
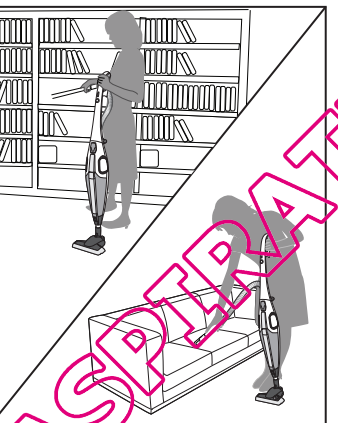
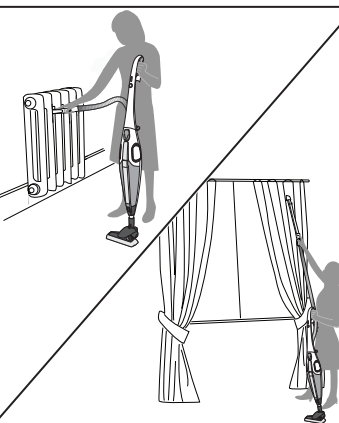
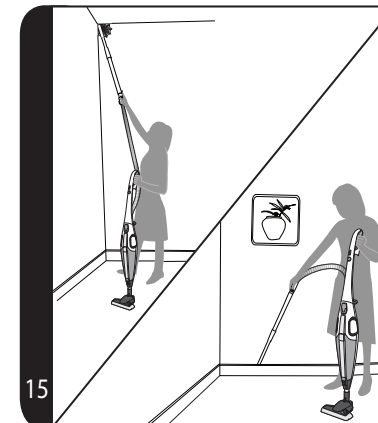
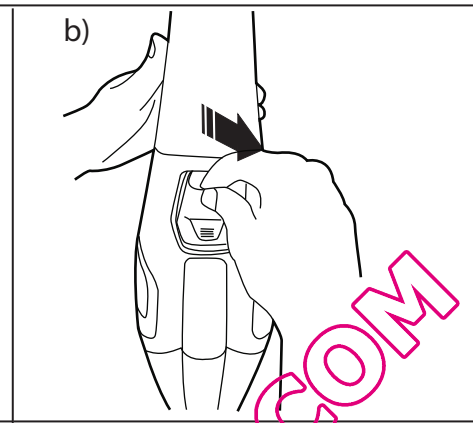
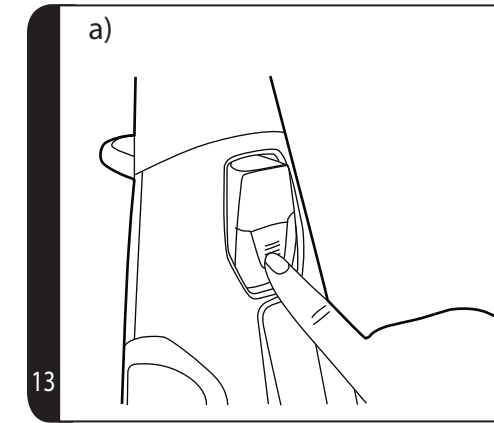
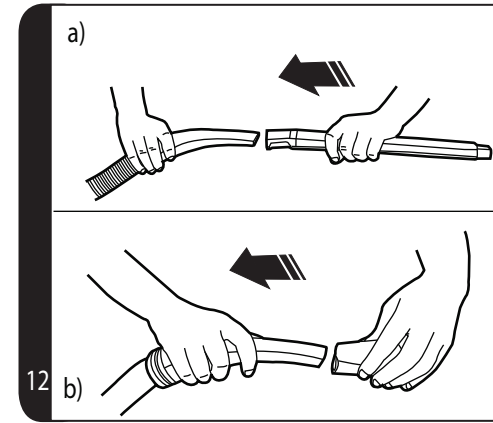
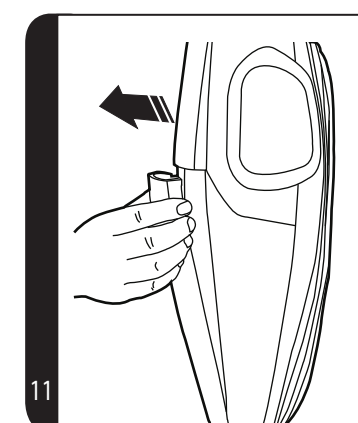
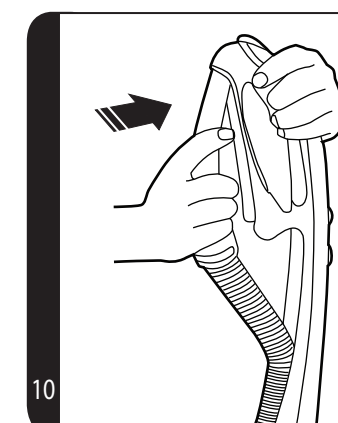
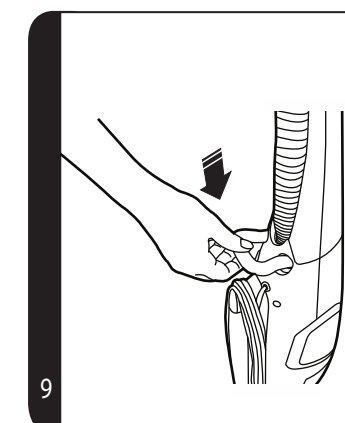
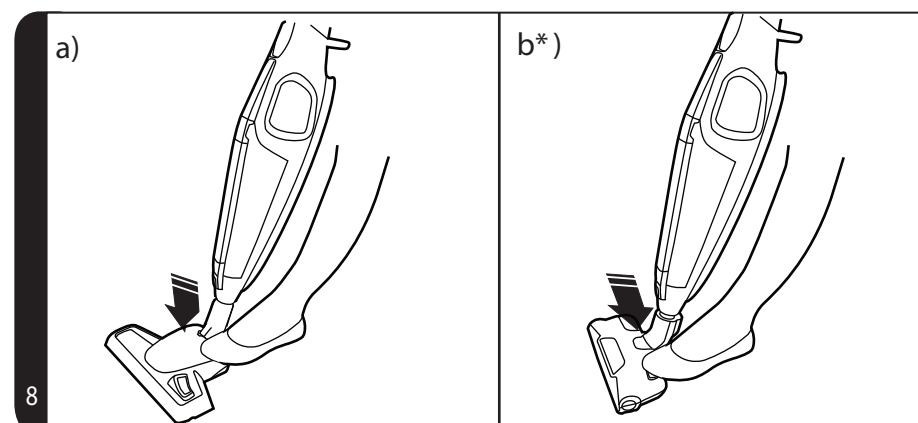
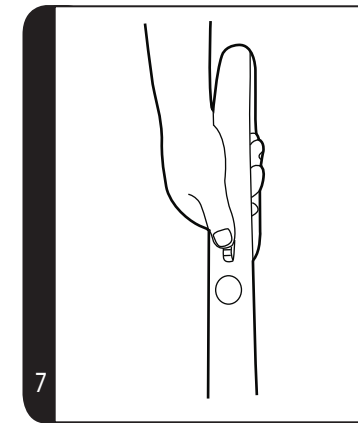
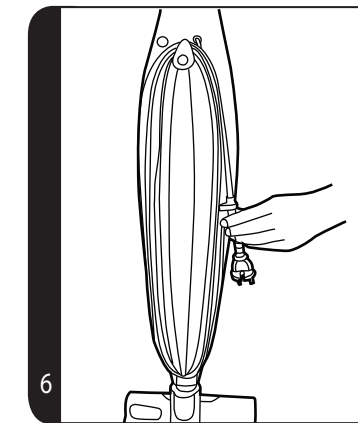
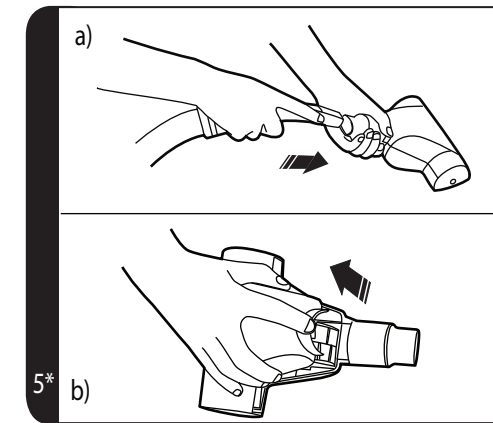
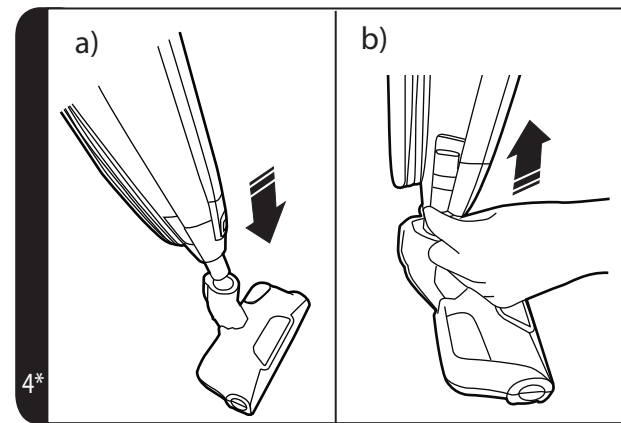
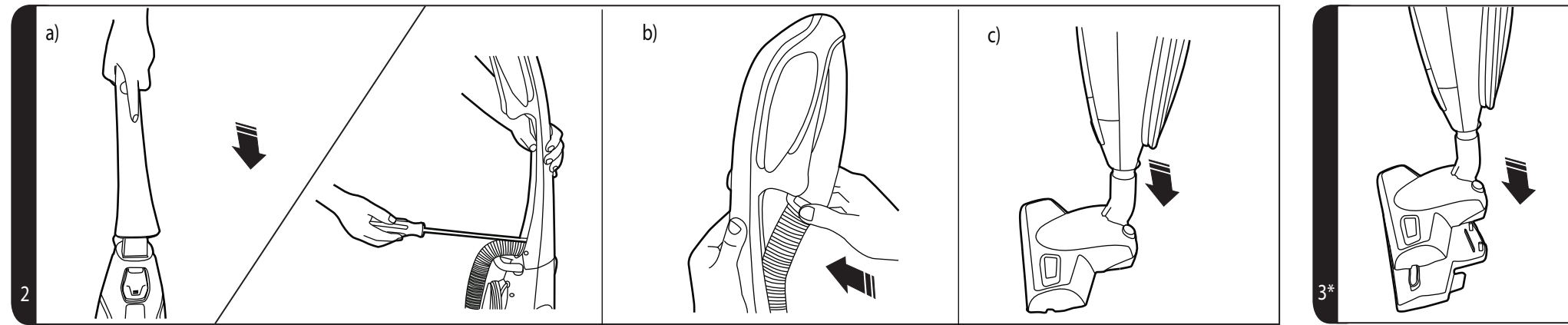

* Certain models only



IMPORTANT SAFETY REMINDERS

This cleaner should only be used for domestic cleaning, as described in this user guide. Please ensure that this guide is fully understood before operating the appliance. Use only attachments recommended or supplied by Hoover.

When using cleaning tools ensure to always steady the product with your other hand. This will ensure the product does not fall while in use.

WARNING: Electricity can be extremely dangerous. This appliance is double insulated and must not be earthed. This plug is fitted with a 13 amp fuse (UK only).

IMPORTANT: The wires in the mains power lead are coloured in accordance with the following code: **Blue – Neutral Brown – Live**

STATIC ELECTRICITY: Some carpets can cause a small build up of static electricity. Any static discharge is not hazardous to health.

AFTER USE: Switch the cleaner off and remove the plug from the electricity supply. Always switch off and remove the plug before cleaning the appliance or attempting any maintenance task.

SAFETY WITH CHILDREN, ELDERLY OR THE INFIRM: Do not let children play with the appliance or its controls. Please supervise the use of the appliance by older children, the elderly or the infirm.

HOOVER SERVICE: To ensure the continued safe and efficient operation of this appliance we recommend that any servicing or repairs are only carried out by an authorised Hoover service engineer.

IT IS IMPORTANT THAT YOU DO NOT:

- Use your cleaner out of doors or on any wet surface or for wet pick up. Keep hands, feet, loose clothing and hair away from rotating brushes.
- Pick up hard or sharp objects, matches, hot ashes, cigarette ends or other similar items.
- Spray with or pick up flammable liquids, cleaning fluids, aerosols or their vapours as this may cause risk of fire / explosion
- Run over the supply cord when using your cleaner or remove the plug by pulling on the supply cord.
- Stand on or wrap the power cord around arms or legs when using the cleaner.
- Use the appliance to clean people or animals.
- Continue to use your cleaner if it appears to be faulty. If the supply cord is damaged stop using the cleaner IMMEDIATELY. To avoid a safety hazard, an authorised Hoover service engineer must replace the supply cord.

GETTING TO KNOW YOUR CLEANER

STANDARD EQUIPMENT [1]

- A. Power Control knob
- B. Main handle
- C. Integrated Flexi tube handle
- D. Stretch flexi tube
- E. Dusting brush
- F. Long Crevice tube / lance
- G. Bag door
- H. Bag door release button
- I. Carry handle / Accessories mode activator
- J. Floor mode button
- K. Rotating upper Cord hook
- L. Lower cord hook
- M. Power nozzle connector
- N. Pre-motor Filter
- O. Dust bag with hygienic closure
- P. Permanent Exhaust filter
- Q. Carpet & floor nozzle
- R. Surface selection pedal
- S. Parking lock release button

ACCESSORIES [1]

- T. Polishing attachment*
- U. Parquet caresse nozzle*
- V. Miniturbo Nozzle*
- W. Turbo nozzle*
- X. Power nozzle*
- Xa. Parking lock release button

PREPARING YOUR CLEANER

1. Remove the accessories from the main packaging. You will find the following:
 - Cleaner body
 - Cleaner handle
 - Carpet and floor nozzle
 - Floor polisher*
 - Parquet Caresse nozzle*
 - Electric Power nozzle*
 - Grand Turbo nozzle*
 - Mini-turbo nozzle*
2. Assemble the cleaner handle and fix in position with the supplied screw. **[2a]**
3. Secure the flexi tube handle to the rear of the cleaner handle. **[2b]**
4. Secure the nozzle to the product **[2c]**, and fix the product in the stand alone position.

For models equipped with Parquet Caresse nozzle*:

Secure the nozzle to the product in the same way as the carpet and floor nozzle. For parquet floors and other delicate floors.

For models equipped with floor polisher*:

1. If needed, the Floor Polisher can be attached underneath the Carpet and Floor nozzle. [3]
2. The floor polisher is ideal to polish hard floor, marble and wooden floor.

For models equipped with electric power nozzle*:

The electric power nozzle has to be secured to the product neck as per the carpet and floor nozzle [4a], but the electrical connection must be inserted to Electric power nozzle socket. [4b]

For models equipped with Grand Turbo Nozzle*:

Secure the nozzle to the product in the same way as the carpet and floor nozzle. Use the turbo nozzle for deep cleaning on carpets.

For models equipped with mini-turbo nozzle*:

Ideal to clean soft furnishings and for the pet hairs removal.

1. The mini-turbo nozzle can be connected directly to the flexitube handle or the lance. [5a]
2. If any blockages are encountered, please open the inspection cover on the underside. [5b]

Cord storage:

To store the cord after cleaning wrap the cord around the two cord hooks. [6]

USING YOUR CLEANER**Power switch:**

1. To switch the cleaner on, rotate the power control knob on the handle. [7]
2. To switch off the product, rotate the same knob.

Cleaner lock release:

To start cleaning, unlock the cleaner by pressing with your foot the locking pedal on the nozzle. [8]

Using the flexi tube with accessories:

The flexi tube gives you the maximum flexibility of usage. It can be used alone or combined with the accessories, as desired. To vacuum with the supplied accessories:

1. Select accessory mode by rotating the carry handle/accessory mode activator to accessory position until locked in position. [9]
2. Remove the flexi tube from the location in the back of the cleaner handle. [10]

3. To use the extension tube: remove the tube from the door by unclipping from the top. [11] Attach to the flexitube. [12a]
4. To use the dusting brush: remove the tool from the location in the body of the product by pressing the middle of the component [13a] then unclipping from the top. [13b] Attach to the flexitube. [12b]
5. To return to floor vacuuming push the floor mode button. [14]

IMPORTANT - When using cleaning tools, the cleaner must be kept in the upright position, and held. It must not be used in the stand alone position without the user holding the product. [15]

CLEANER MAINTENANCE**Replacing the disposable bag**

1. Lay the cleaner on a flat surface, pull back the door release button and remove the bag door. [16]
2. Remove the disposable bag, close the flap to lock the contents and dispose. [17]
3. Take a new bag and fit the collar with the location in the main body and rotate until fixed. [18]
4. Locate tabs on door as shown and close door.

Attention: this product is fitted with a mechanism that prevents the door closing when there is no bag fitted.

Note: the bag may need changed frequently when picking up material such as powder or fine dust or when cleaning new carpets.

Cleaning the washable pre-motor filter

1. Lay the cleaner on a flat surface, pull back the door release button and remove the bag door. [16]
2. Remove the old pre motor filter by pressing the finger tab to release. [19]
3. Gently tap the filter against the side of a bin to release excess dust. [20]
4. If deeper cleaning is required: Wash the filter thoroughly under hand warm water until the water runs clean. [21]
5. Remove excess water by shaking and leave to dry for 24 hours. DO NOT USE HOT WATER OR DETERGENTS. [22]
6. Refit bag door as above.

IMPORTANT - For optimum performance, shake off excess dust from the filters regularly. We recommend that the filter is washed every 3 months.

Note: Do not use the cleaner without filters assembled.

USER CHECKLIST

Should you have a problem with your product, complete the simple user checklist before calling the Hoover customer service.

- Is there a working electricity supply to the product? Check with another electrical product.
- Is the bag full? Inspect and replace.
- Is the hose blocked? Check by stretching to the full length
- Is the product inlet blocked? Check by removing the bag and checking the bag inlet.
- Is the filter blocked? Check by removing and clean.

IMPORTANT INFORMATION

Hoover spares and Consumables

Always replace parts with genuine Hoover spares. These are available from your local Hoover dealer or direct from Hoover. When ordering parts always quote your model number.

Consumables

Disposable bag	H68 - 35601148
Premotor filter	S101 - 35601149

Spare parts

Carpet and Floor nozzle	G107 - 35600942
Grand Turbo nozzle	J48 - 35601151
Caresse nozzle	G87PC - 356000655
Power nozzle	G116 - 35601006
Miniturbo nozzle	J49 - 35601152
Polisher	P01 - 356000943

Hoover Service

Should you require service at any time, please contact your local Hoover Service Office.

Quality

Hoover's factories have been independently assessed for quality. Our products are made using a quality system which meets the requirements of ISO 9001

The Environment:

This appliance is marked according to the European Directive 2002/96/EC on Waste Electrical and Electronic Equipment (WEEE). By ensuring this product is disposed of correctly you will help prevent potential negative consequences for the environment and human health, which could otherwise be caused by inappropriate waste handling of this product.

The symbol on the product indicates that this product may not be treated as household waste. Instead it shall be handed over to the appliance collection point for recycling of electrical and electronic equipment. Disposal must be carried out in accordance with the local environmental regulations for waste disposal. For more detailed information about treatment, recovery and recycling of this product, please contact your local city office, your household waste disposal service or the shop where you purchased the product.



Your Guarantee

The guarantee conditions for this appliance are as defined by our representative in the country in which it is sold. Details regarding these conditions can be obtained from the dealer from whom the appliance was purchased. The bill of sale or receipt must be produced when making any claim under the terms of this guarantee.

Subject to change without notice.

REMARQUES IMPORTANTES CONCERNANT LA SÉCURITÉ

Cet aspirateur doit uniquement être utilisé pour le nettoyage domestique, conformément aux instructions de ce manuel. Veuillez vous assurer que ces instructions sont parfaitement comprises avant d'utiliser l'appareil. N'utilisez que les accessoires recommandés ou fournis par Hoover.

Quand vous utilisez des accessoires de nettoyage, stabilisez toujours l'appareil avec l'autre main pour assurer qu'il ne tombe pas pendant l'usage.

Mise en garde : L'électricité peut être extrêmement dangereuse. Cet appareil est doublement isolé et ne doit pas être relié à la terre.

Important : Les fils du cordon d'alimentation sont colorés selon le code suivant :

Bleu – Neutre Marron – Phase

ELECTRICITE STATIQUE : Certains tapis/moquettes peuvent entraîner une petite accumulation d'électricité statique. Les décharges d'électricité statique ne sont pas dangereuses pour la santé.

APRES UTILISATION : Eteignez l'aspirateur et débranchez la prise de l'alimentation secteur. Eteignez et débranchez toujours l'aspirateur avant de le nettoyer ou de procéder à son entretien.

Sécurité des enfants, des personnes âgées et/ou non aptes à se servir de l'appareil : Ne laissez pas les enfants jouer avec l'appareil ou ses commandes. L'utilisation sans surveillance de cet appareil est déconseillée aux enfants et aux personnes qui ne seraient pas aptes à s'en servir.

SERVICE HOOVER : Pour assurer l'utilisation sûre et efficace de cet appareil, nous recommandons de n'en confier l'entretien et les réparations qu'à un réparateur Hoover agréé.

IL EST IMPORTANT DE NE PAS:

- Utiliser votre aspirateur à l'extérieur, sur des surfaces humides ou pour aspirer des liquides. Maintenez les mains, pieds, vêtements lâches et cheveux à distance des brosses rotatives.
- Aspirer des objets durs ou tranchants, allumettes, cendres chaudes, mégots de cigarettes ou autres objets similaires.
- Pulvériser ou aspirer des liquides inflammables, des produits d'entretien liquides, des aérosols ou leurs vapeurs car cela comporte des risques d'incendie ou d'explosion.
- Faire passer l'aspirateur sur le cordon d'alimentation ou débrancher la prise en tirant sur le cordon.
- Marcher sur le cordon d'alimentation ou l'enrouler autour de vos bras ou vos jambes quand vous utilisez l'aspirateur.
- Utiliser l'appareil sur des personnes ou des animaux.
- Continuer à utiliser votre aspirateur s'il semble défectueux. Si le cordon d'alimentation est endommagé, arrêtez IMMEDIATEMENT l'aspirateur. Pour éviter les risques d'accident, un réparateur Hoover agréé doit remplacer le cordon.

VOTRE ASPIRATEUR

ELEMENTS FOURNIS [1]

- A. Bouton de contrôle puissance
 - B. Poignée
 - C. Poignée intégrée tube flexible
 - D. Tube flexible extensible
 - E. Brosse meuble
 - F. Suceur plat long / suceur fin.
 - G. Trappe du sac
 - H. Bouton de déverrouillage de la trappe
 - I. Poignée transport / Activateur
- modèles accessoires
- J. Bouton mode de nettoyage des sols
 - K. Crochet supérieur rotatif cordon
 - L. Crochet inférieur cordon
 - M. Connecteur brosse électrique
 - N. Filtre pré-moteur
 - O. Sac avec fermeture hygiénique
 - P. Filtre sortant permanent
 - Q. Brosse pour moquette et sol
 - R. Pédale sélection de surfac de brosse
 - S. Bouton de deverrouillage

ACCESSORIES [1]

- T. Accessoires de polissage*
- U. Brosse Parquet Caresse*
- V. Mini turbobrosse*
- W. Super Turbo brosse*
- X. Brosse électrique*
- Xa. Bouton de déverrouillage

PREPARATION DE L'ASPIRATEUR

1. Extrayez les accessoires de l'emballage. Vous trouverez les éléments suivants :
 - Corps de l'aspirateur
 - Poignée de l'aspirateur
 - Brosse pour moquette et sol
 - Polisseur de sol*
 - Brosse Parquet Caresse*
 - Brosse électrique*
 - Super turbobrosse*
 - Mini turbobrosse*
2. Montez la poignée de l'aspirateur et fixez-la à l'aide de la vis fournie. **[2a]**
3. Fixez la poignée du tube flexible à la partie postérieure de l'appareil. **[2b]**
4. Fixez la brosse à l'appareil **[2c]** et placez l'aspirateur à sa position autonome.

Pour les modèles dotés de la brosse Parquet Caresse*:

Fixez la brosse à l'appareil ainsi comme pour la moquette et les sols. Pour parquet et autres sols délicats.

Pour les modèles dotés du polisseur de sol*:

1. Au besoin, le polisseur de sol peut être fixé sous la brosse pour moquette et sol. [3]
2. Le polisseur est idéal pour polir des sols durs, en marbre ou en bois.

Pour les modèles dotés de la brosse électrique*:

La brosse électrique doit être fixée à l'articulation de l'appareil, comme le suceur pour moquette et sol [4a], mais le raccord électrique doit être inséré dans la fiche pour brosse électrique. [4b]

Pour les modèles dotés de la super turbobrosse*:

Fixez la brosse à l'appareil ainsi comme pour la moquette et les sols. Pour le nettoyage en profondeur des moquettes.

Pour les modèles dotés de la mini turbobrosse*:

Idéale pour nettoyer les meubles et pour éliminer les poils d'animaux.

1. La mini turbobrosse peut être connectée directement à la poignée du tube flexible ou de la lance. [5a]
2. En cas d'obstruction, ouvrez le couvercle d'inspection sous l'appareil. [5b]

Rangement du cordon:

Pour ranger le cordon après le nettoyage, enroulez-le autour des deux crochets. [6]

UTILISATION DE L'ASPIRATEUR**Bouton d'alimentation:**

1. Pour allumer l'aspirateur, tournez le bouton de contrôle de puissance sur la poignée. [7]
2. Pour éteindre l'appareil, tournez le même bouton.

Déverrouillage de l'appareil:

Pour utiliser l'aspirateur, déverrouillez-le en appuyant avec le pied sur la pédale de blocage autonome située sur la brosse. [8]

Utilisation du tube flexible avec des accessoires:

Le tube flexible assure le maximum de souplesse d'utilisation. Vous pouvez l'utiliser immédiatement, seul ou combiné avec l'accessoire souhaité. Pour procéder au nettoyage avec les accessoires fournis:

1. Sélectionnez le mode accessoires en tournant la poignée de transport/activateur mode accessoires sur la position accessoires jusqu'à ce que la poignée n'est bloquée en position. [9]
2. Pour utiliser le tube extensible: enlevez le tube de son logement postérieur sur la poignée de l'appareil. [10]
3. Pour utiliser la rallonge: enlevez le tube de son logement en le décrochant de la base. [11] Insérez le tube flexible. [12a]

4. Pour utiliser la brosse meuble: enlevez l'élément de son logement sur le corps du produit en appuyant au milieu du composant (13a) et ensuite décrochez-le de la base. [13b] Insérez le tube flexible. [12b]
5. Pour retourner au nettoyage des sols appuyez sur le bouton mode de nettoyage des sols. [14]

IMPORTANT - Lors de l'utilisation d'accessoires de nettoyage, l'aspirateur doit être maintenu à la position verticale et tenu fermement. Il ne doit pas être utilisé en position autonome sans que l'utilisateur ne le tienne. [15]

ENTRETIEN DE L'ASPIRATEUR**Remplacement du sac à poussière**

1. Déposez l'aspirateur sur une surface plate, retirez le bouton d'ouverture de trappe et enlevez le sac à poussière. [16]
2. Déposez l'aspirateur sur une surface plate, retirez le bouton d'ouverture de trappe et enlevez le sac à poussière. [17]
3. Prenez un nouveau sac à poussière, insérez le col dans le logement du corps principal et tournez-le pour le fixer. [18]
4. Positionnez les languettes sur la trappe ainsi comme indiqué et fermez la trappe.

Attention : Cet appareil est équipé d'un mécanisme qui empêche la fermeture de la trappe en l'absence du sac à poussière.

Note : Il pourrait être nécessaire de changer le sac à poussière fréquemment si l'on aspire des poussières fines ou lors du nettoyage de tapis neufs.

Nettoyage du filtre lavable pré-moteur

1. Déposez l'aspirateur sur une surface plate, retirez le bouton de déverrouillage de trappe et 1. enlevez la trappe. [16]
2. Enlevez le filtre pré-moteur précédant en appuyant sur la languette. [19]
3. Après avoir vidé le bac, tapotez dessus ou agitez-le pour éliminer tout résidu de poussière. [20]
4. Pour un nettoyage plus soigné: Lavez soigneusement le filtre avec de l'eau chaude, jusqu'à ce que l'eau qui coule soit propre. [21]
5. Éliminez les résidus d'eau en agitant le filtre et laissez sécher pendant 24 heures. N'UTILISEZ PAS D'EAU CHAUDE OU DE DÉTERGENTS. [22]
6. Repositionnez la trappe ainsi comme indiqué auparavant.

IMPORTANT - Pour obtenir des performances optimales, agitez régulièrement les filtres de manière à éliminer les résidus de poussière. Il est conseillé de laver le filtre tous les 3 mois.

Note: N'utilisez pas l'aspirateur quand les filtres ne sont pas montés.

LISTE DES VÉRIFICATIONS À EFFECTUER

En cas de problèmes avec l'appareil, effectuez les vérifications de la liste de vérifications avant d'appeler le service après-vente Hoover.

- L'aspirateur est-il alimenté en électricité ? Vérifiez avec un autre appareil électrique.
- Vérifiez si le sac est plein. Vérifiez et remplacez.
- Le tuyau est-il encrassé ? Vérifiez l'absence de noeuds sur toute la longueur du tube.
- L'entrée de l'appareil est-elle bloquée? Vérifiez en enlevant le sac et en contrôlant l'entrée du sac.
- Le filtre est-il encrassé ? Enlevez le filtre et nettoyez-le.

INFORMATIONS IMPORTANTES

Pièces détachées et consommables Hoover

Toujours remplacer les pièces par des pièces détachées de la marque Hoover. Celles-ci sont disponibles auprès de votre revendeur Hoover. Lors de la commande de pièces, veuillez toujours préciser le numéro de votre modèle.

Consommables

Sac jetable	H68 - 35601148
Filtre pré-moteur	S101 - 35601149

Pièces détachées

Brosse pour moquette et sol	G107 - 35600942
Super Turbo brosse	J48 - 35601151
Brosse Caresse	G87PC - 356000655
Brosse électrique	G116 - 35601006
Mini turbobrosse	J49 - 35601152
Polisseur de sol	P01 - 356000943

Hoover Service

Pour toute intervention à tout moment, veuillez contacter le service après-vente Hoover le plus proche.

Qualité

La qualité des usines Hoover a fait l'objet d'une évaluation indépendante. Nos produits sont fabriqués selon un système de qualité conforme à la norme ISO 9001.

Environnement :

Cet appareil porte des marques conformément à la directive européenne 2002/96/CE relative aux déchets d'équipements électriques et électroniques (WEEE). Si vous jetez ce produit convenablement, vous contribuerez à éviter des conséquences potentiellement nuisibles pour l'environnement et pour la santé.

Le symbole figurant sur le produit indique qu'il ne peut pas être mis au rebut avec les ordures ménagères. Vous devez le déposer dans un centre de recyclage des déchets électriques et électroniques. La mise au rebut doit être effectuée conformément à la réglementation locale en matière de déchets. Pour obtenir des compléments d'information sur le traitement, la récupération et le recyclage de ce produit, merci de contacter votre municipalité, le service local des ordures ménagères ou le lieu d'achat du produit.



Votre garantie

Les conditions de garantie de cet appareil sont définies par notre représentant dans le pays où il est vendu et peuvent être obtenues auprès de votre revendeur. La facture d'achat ou le reçu doivent être présentés pour toutes réclamations relevant des conditions de cette garantie.

Ces conditions peuvent être modifiées sans préavis.



WICHTIGE SICHERHEITSHINWEISE

Dieser Staubsauger darf nur zur Reinigung im Haushalt gemäß dieser Bedienungsanleitung verwendet werden. Vor dem Gebrauch des Geräts muss die vorliegende Bedienungsanleitung gelesen und vollständig verstanden worden sein. Verwenden Sie nur von Hoover empfohlene oder gelieferte Zubehörteile.

Bei der Verwendung der Zubehörteile das Gerät immer sicher festhalten. Auf diese Weise kannes nicht umfallen.

ACHTUNG : Elektrizität kann gefährlich sein! Dieses Gerät ist doppelt isoliert und darf nicht geerdet werden.

WICHTIG: Die einzelnen Drähte des Netzkabels sind wie folgt farbig gekennzeichnet:
Blau – Nullleiter Braun – Stromführend

STATISCHE AUFLADUNG : Manche Teppiche können die Bildung statischer Elektrizität verursachen, die jedoch sehr gering und bei Entladung nicht gesundheitsschädlich ist.

NACH JEDEM GEBRAUCH : Gerät ausschalten und Stecker aus der Steckdose ziehen. Auch vor der Reinigung oder Wartung des Geräts den Staubsauger stets ausschalten und den Netzstecker aus der Dose ziehen.

SICHERHEIT IN BEZUG AUF KINDER: Lassen Sie Kinder nicht unbeaufsichtigt mit dem Gerät oder den Bedienelementen spielen. Die Benutzung des Gerätes durch ältere Kinder sollte nur unter Aufsicht eines Erwachsenen erfolgen.

HOOVER-KUNDENDIENST: Um auf Dauer den sicheren und effizienten Betrieb dieses Geräts zu gewährleisten, empfehlen wir, Wartungs- und Reparaturarbeiten ausschließlich von einem zugelassenen Hoover-Kundendiensttechniker durchführen zu lassen.

FOLGENDES BITTE NICHT TUN:

- Den Staubsauger bei der Reinigung von Treppen nicht oberhalb Ihres Standorts positionieren!
- Den Staubsauger nicht im Freien, auf nassen Oberflächen oder zum Nassaugen verwenden.
- Vermeiden Sie es, harte oder scharfe Gegenstände, Streichhölzer, Zigarettenkippen oder Ähnliches aufzusaugen.
- Brennbare Flüssigkeiten, Flüssigreiniger, Aerosol oder Aerosoldämpfe in Staubsaugernähe weder versprühen noch aufsaugen, da diese brennbar sind bzw. zu einer Explosion führen könnten.
- Während des Saugens nicht über das Netzkabel fahren. Den Gerätestecker nicht am Kabel aus der Netzdose ziehen.
- Während des Saugens nicht auf dem Netzkabel stehen und dieses nicht um Arme oder Beine wickeln.
- Das Gerät nicht zum Reinigen von Menschen oder Tieren verwenden.
- Den Staubsauger bitte nicht mehr benutzen, wenn ein Defekt des Geräts vorliegt oder vermutet wird. Ist das Netzkabel beschädigt, darf der Staubsauger NICHT mehr benutzt werden.
- Ein beschädigtes Netzkabel muss von einem zugelassenen Hoover-Kundendiensttechniker ausgetauscht werden, damit die Sicherheit des Gerätes gewährleistet ist

BEZEICHNUNG DER TEILE

SERIENAUSSTATTUNG (alle Modelle) [1]

- A. Leistungsregulierung
- B. Handgriff
- C. Integr. Griff für Saugschlauch
- D. Flexibler Saugschlauch
- E. Möbelpinsel
- F. Lange Fugendüse / Explorerlance
- G. Staubbeutel/fachklappe
- H. Freigabetaste für Staubbeutel/fachklappe
- I. Tragegriff / Zubehörmodus-Aktivator
- J. Umschalttaste für Bodensaugmodus
- K. Oberer Kabelbefestigungshaken
- L. Unterer Kabelbefestigungshaken
- M. Anschluss für elektr. Bodendüse
- N. Vormotorfilter
- O. Staubbeutel mit Hygieneverschluss
- P. Permanentabluftfilter
- Q. Umschaltbare Bodendüse
- R. Einstellpedal für Bodenart
- S. Freigabetaste

ZUBEHÖR [1]

- T. Polierzubehör*
- U. Caresse-Hartbodendüse*
- V. Miniturbodüse*
- W. Turbobodendüse*
- X. Elektr. angetriebene Bodendüse*
- Xa. Freigabetaste

VORBEREITUNG DES STAUBSAUGERS

1. Alle Bestandteile aus der Verpackung entnehmen. Folgende Teile sind im Lieferumfang enthalten:
 - Staubsaugerkorpus
 - Geräteoberteil
 - Umschaltbare Bodendüse
 - Bodenpoliervorrichtung*
 - Caresse-Hartbodendüse*
 - Elektr. angetriebene Bodendüse*
 - Turbobodendüse*
 - Miniturbodüse*
2. Den Griff anbringen und mit der mitgelieferten Schraube fixieren. **[2a]**
3. Fixieren Sie den integr. Griff für den Saugschlauch an der Rückseite des Griffs. **[2b]**
4. Die gewünschte Düse am Gerät **[2c]**, anbringen und das Gerät in aufrechter Position arretieren.

Für Geräte mit Caresse-Hartbodendüse*:

Befestigen Sie diese Düse genau wie die umschaltbare Bodendüse am Gerät. Für Parkettböden und sonstige empfindliche Böden.

(*Geräteausstattung ist modellabhängig)

Für Modelle mit Bodenpoliervorrichtung*:

1. Die Bodenpoliervorrichtung muss gegebenenfalls unter der umschaltbaren Bodendüse angebracht werden. [3]
2. Die Bodenpoliervorrichtung eignet sich ideal zum Polieren von Hartböden, Marmor- und Holzböden.

Für Modelle mit elektr. angetriebener Turbobodendüse*:

Die elektr. angetriebene Bodendüse wird wie die herkömmlichen Düsen am Gerät montiert [4a] und muß anschließend nur noch an der Steckdose am Gerät angeschlossen werden. [4b]

Für Geräte mit Turbobodendüse*:

Befestigen Sie diese Düse genau wie die umschaltbare Bodendüse am Gerät. Benutzen Sie die Turbobodendüse zur besonders gründlichen Reinigung von Teppichböden.

Für Geräte mit Miniturbodüse*:

Ideal geeignet zur Reinigung von Polstermöbeln und zur Entfernung von Tierhaaren.

1. Die Miniturbodüse können Sie direkt an den integr. Schlauchgriff oder der langen Fugendüse/ExplorerLance anbringen [5a]
2. Bei Verstopfungen öffnen Sie die Inspektionsklappe an der Unterseite. [5b]

Kabelaufwicklung:

Wickeln Sie zum Verstauen des Netzkabels das Kabel um die beiden Kabelhaken. [6]

GEBRAUCH DES STAUBSAUGERS**Netzschalter:**

1. Drehen Sie zum Einschalten des Staubsaugers den Knopf zur Leistungsregulierung am Griff. [7]
2. Drehen Sie zum Ausschalten des Geräts am gleichen Reglerknopf in die entgegengesetzte Richtung.

Lösen der Arretierung in Parkposition:

Entriegeln Sie den Staubsauger vor dem Staubsaugen, indem Sie mit dem Fuß auf den entsprechenden Knopf an der Düse treten. [8]

Verwendung des Schlauchs mit Zubehörteilen:

Der flexible Saugschlauch ermöglicht vielfältige Einsatzmöglichkeiten. Der Schlauch kann allein oder mit Zubehörteilen verwendet werden. Saugen mit dem mitgelieferten Zubehörteilen:

1. Wählen Sie den Zubehörmodus, indem Sie den Wahlschalter am Tragegriff in die Position zur Nutzung von Zubehör drehen, bis er einrastet. [9]
2. Entfernen Sie den Schlauch von der Rückseite des Staubsaugergriiffs. [10]
3. Verwendung des Verlängerungsrohrs: Entfernen Sie das Rohr von der Klappe, indem Sie es von oben lösen. [11] Verbinden Sie es mit dem Schlauch. [12a]
4. Verwendung des Möbelpinsels: Zum entnehmen in der Mitte des Möbelpinsels [13a] drücken und ihn dann von oben beginnend herausnehmen. [13b] Verbinden

Sie es mit dem Schlauch. [12b]

5. Drücken Sie zur Umschaltung auf Bodenstaubsaugen den Wahlschalter in den Bodestaubsaugermodus. [14]

WICHTIG - Bei Einsatz der diversen Zubehörteile muss der Staubsauger zum ordnungsgemäßen Betrieb in aufrechter Position und zur eigenen Sicherheit festgehalten werden. Zur eigenen Sicherheit muß das Gerät im Betrieb stets festgehalten werden. [15]

WARTUNG DES STAUBSAUGERS**Ersetzen des Staubbeutels**

1. Legen Sie den Staubsauger auf einer ebenen Fläche ab, ziehen Sie die Freigabetaste der Staubbeutelklappe nach hinten und öffnen sie. [16]
2. Entnehmen Sie den Staubbeutel, in dem Sie ihn durch ziehen an der Lasche zunächst schließen und dann herausnehmen. [17]
3. Nehmen Sie einen neuen Staubsaugerbeutel und setzen ihn mit der Haltplatte zuerst in das Gerät ein; achten Sie darauf, dass er fest sitzt. [18]
4. Suchen Sie die Nasen an der Klappe wie in der Abbildung und schließen Sie die Klappe vorsichtig wieder.

Achtung: Dieses Gerät ist mit einer mechanischen Sperre ausgerüstet, die ein Schließen der Klappe verhindert, wenn kein Staubbeutel eingesetzt ist.

Hinweis: Beim Aufnehmen von Material wie Pulver oder Feinstaub oder bei der Reinigung neuer Teppiche müssen Sie den Staubsaugerbeutel gegebenenfalls häufiger wechseln.

Reinigung des waschbaren Vormotorfilters

1. Legen Sie den Staubsauger auf eine ebene Fläche, ziehen Sie die Taste für die Staubbeutelklappe zurück und nehmen den Staubsaugerbeutel heraus. [16]
2. Entfernen Sie den alten Vormotorfilter, indem Sie mit dem Finger auf die Freigabenseite drücken. [19]
3. Klopfen Sie den Filter leicht gegen die Wand eines Eimers, um losen Staub zu entfernen. [20]
4. Falls eine gründlichere Reinigung erforderlich ist: Waschen Sie den Filter gründlich mit handwarmem Wasser, bis das Wasser sauber ist. [21]
5. Überschüssiges Wasser durch Schütteln entfernen und 24 Stunden trocknen lassen. KEIN HEISSES WASSER UND KEINE REINIGUNGSMITTEL VERWENDEN. [22]
6. Setzen Sie die Staubbeutelklappe wie oben dargestellt wieder ein.

WICHTIG - Im Interesse optimaler Leistung überschüssigen Staub aus den Filtern regelmäßig abklopfen. Wir empfehlen, den Filter alle drei Monate zu waschen.

Hinweis: Den Staubsauger nicht ohne eingebaute Filter verwenden.



PRÜFLISTE ZUR FEHLERSUCHE

Bitte prüfen Sie die einzelnen Punkte dieser Prüfliste, bevor Sie sich bei einem Problem an Ihre zuständige Hoover-Kundendienststelle wenden.

- Ist die Stromversorgung in Ordnung? Mit einem anderen elektrischen Gerät überprüfen.
- Ist der Staubbeutel voll? Prüfen Sie und ersetzen Sie den Filter.
- Ist der Schlauch verstopft? Prüfen Sie den Schlauch, indem Sie ihn auf die gesamte Länge dehnen.
- Ist eine der Luftzuführungen blockiert? Nehmen Sie zur Kontrolle den Staubbeutel heraus und prüfen Sie den Beuteleinsatz.
- Ist der Filter blockiert? Nehmen Sie den Einsatz heraus und reinigen Sie ihn.

WICHTIGE INFORMATIONEN

Hoover Original-Ersatzteile und Verbrauchsartikel

Verwenden Sie stets Original-Ersatzteile von Hoover. Diese sind von Ihrem Hoover-Fachhändler oder direkt von Hoover erhältlich. Geben Sie bei der Bestellung von Ersatzteilen bitte stets die komplette Matrikelnummer (Plakette auf der Unterseite des Gerätes) Ihres Staubsaugermodells an.

Verbrauchsartikel

Staubbeutel	H68 - 35601148
Vormotorfilter	S101 - 35601149

Ersatzteile

Umschaltbare Bodendüse	G107 - 35600942
Turbobodendüse	J48 - 35601151
Caresse-Hartbodendüse	G87PC - 356000655
Elektr. angetriebene Bodendüse	G116 35601006
Miniturbodüse	J49 - 35601152
Bodenpoliervorrichtung	P01 - 356000943

Hoover Service

Zur Wartung oder Reparatur Ihres Produkts wenden Sie sich bitte an Ihre zuständige Hoover-Kundendienststelle.

Qualität

Die Hoover-Werke wurden unabhängig voneinander jeweils einer Qualitätsprüfung unterzogen. Unsere Produkte werden nach einem Qualitätsstandard hergestellt, der die Anforderungen von ISO 9001 erfüllt.

Umweltschutz:

Dieses Gerät ist entsprechend der europäischen Richtlinie 2002/96/EG des europäischen Parlaments und Rates über Elektro- und Elektronik-Altgeräte (WEEE-Richtlinie) gekennzeichnet. Durch die sichere und umweltgerechte Entsorgung dieses Produkts tragen Sie dazu bei, mögliche negative Auswirkungen auf die Umwelt und die Gesundheit des Menschen zu verhindern.

Das am Produkt angebrachte Symbol gibt an, dass dieses Produkt nicht als Hausmüll behandelt werden darf, sondern an einer entsprechenden Sammelstelle für das Recycling von elektrischen und elektronischen Geräten zu entsorgen ist. Die Entsorgung ist in Übereinstimmung mit allen geltenden Vorschriften für die umweltgerechte Abfallentsorgung vorzunehmen. Ausführlichere Informationen über die Müllbehandlung und das Recycling dieses Produkts erhalten Sie von der zuständigen Umweltbehörde, der Müllentsorgung oder der Verkaufsstelle, von der Sie das Produkt erworben haben.



Garantieerklärung

Die Garantiebestimmungen für dieses Gerät entsprechen den Richtlinien des Landes, in dem Sie das Gerät erworben haben. Weitere Einzelheiten dazu erhalten Sie von dem Händler, bei dem Sie das Gerät erworben haben. Bitte bewahren Sie den Kaufbeleg sorgfältig auf, denn er wird für eventuell auftretende Garantieansprüche benötigt. Änderungen vorbehalten.

QUELASPIRATORE.COM



AVVERTENZE IMPORTANTI PER LA SICUREZZA

Questo aspirapolvere deve essere usato esclusivamente in ambito domestico per interventi di pulizia secondo le istruzioni riportate nel presente documento. Accertarsi di aver compreso pienamente le istruzioni prima di mettere in funzione il prodotto. Utilizzare solo gli accessori raccomandati o forniti da Hoover.

AVVERTENZA: l'elettricità può essere estremamente pericolosa. Questo apparecchio è dotato di doppio isolamento e non richiede la messa a terra.

IMPORTANTE: i fili contenuti nel cavo di alimentazione sono colorati secondo il seguente codice: **Blu – Neutro Marrone – Fase**

ELETTRICITÀ STATICA: alcuni tappeti possono produrre un accumulo di elettricità statica. Le cariche di elettricità statica non sono pericolose per la salute.

DOPO L'USO: spegnere l'aspirapolvere e scollegare la spina dalla presa di corrente. Prima di procedere alla pulizia dell'apparecchiatura o di effettuare qualsiasi operazione di manutenzione, spegnere sempre l'aspirapolvere e scollegare la spina.

SICUREZZA CON I BAMBINI, GLI ANZIANI O I DISABILI: non lasciare che i bambini giochino con il prodotto o con i relativi comandi. Supervisionare l'utilizzo del prodotto da parte di ragazzi o persone anziane o disabili.

ASSISTENZA HOOVER: per garantire un funzionamento sempre sicuro ed efficiente dell'apparecchiatura, si consiglia di fare eseguire eventuali interventi di assistenza o di riparazione dai tecnici del servizio assistenza autorizzato Hoover.

È IMPORTANTE EVITARE DI:

- Collocare il prodotto in una posizione più alta rispetto alla propria quando si puliscono delle scale.
- Utilizzare l'aspirapolvere all'aperto, su superfici bagnate o per aspirare liquidi.
- Aspirare oggetti duri o affilati, fiammiferi, cenere calda, mozziconi di sigaretta o simili.
- Vaporizzare o aspirare liquidi infiammabili, fluidi detergenti, aerosol o i loro vapori poiché ne può derivare un rischio di incendio/esplosione
- Calpestare il cavo di alimentazione durante l'utilizzo del prodotto o rimuovere la spina dalla presa tirando il cavo.
- Calpestare il cavo di alimentazione o avvolgerlo intorno alle braccia o alle gambe mentre si usa il prodotto.
- Utilizzare il prodotto per l'igiene della persona e degli animali.
- Continuare a utilizzare il prodotto in caso di presunto guasto. Se il cavo di alimentazione sembra danneggiato, smettere IMMEDIATAMENTE di utilizzare il prodotto. Per evitare pericoli, il cavo di alimentazione dovrà essere sostituito da un tecnico del servizio assistenza autorizzato Hoover.

DESCRIZIONE DEL PRODOTTO

COMPONENTI STANDARD DEL PRODOTTO [1] ACCESSORI [1]

- | | |
|---|---|
| A. Controllo potenza | T. Accessorio Lucidatrice Polisher* |
| B. Impugnatura | U. Spazzola Parquet Caresse* |
| C. Impugnatura del tubo flessibile integrato | V. Mini Turbospazzola* |
| D. Tubo flessibile estensibile | W. Spazzola Grand Turbo* |
| E. Spazzola a pennello | X. Turbospazzola Elettrica Moquette Plus* |
| F. Lancia di prolunga | Xa. Pulsante sblocco spazzola |
| G. Sportello sacco raccogli-polvere | |
| H. Sblocco sportello sacco raccogli-polvere | |
| I. Impugnatura da trasporto / Leva per attivare l'aspirazione dal tubo flessibile | |
| J. Pulsante per ritornare all'aspirazione dalla spazzola | |
| K. Gancio riavvolgimento cavo | |
| L. Gancio inferiore riavvolgimento cavo | |
| M. Connettore alimentazione spazzola elettrica | |
| N. Filtro pre-motore | |
| O. Sacco raccogli-polvere | |
| P. Filtro in uscita permanente | |
| Q. Spazzola tappeti e pavimenti | |
| R. Selettore modalità tappeti/pavimenti | |
| S. Pulsante di sblocco della spazzola | |

PREPARAZIONE DEL PRODOTTO

1. Rimuovere gli accessori dall'imballaggio principale. All'interno della confezione sono contenuti:
 - Corpo del prodotto
 - Impugnatura del prodotto
 - Spazzola tappeti e pavimenti
 - Accessorio "Polisher"*
 - Spazzola Parquet Caresse*
 - Turbospazzola Elettrica Moquette Plus*
 - Spazzola Grand Turbo*
 - Mini Turbospazzola*
2. Assemblare l'impugnatura al prodotto fissandola con la vite in dotazione. **[2a]**
3. Agganciare l'estremità del tubo flessibile al retro dell'impugnatura del prodotto. **[2b]**
4. Agganciare la spazzola al prodotto **[2c]** e posizionarlo in verticale. **(*Solo su alcuni modelli)**

**Per i modelli equipaggiati di spazzola Parquet Caresse*:**

Collegare la spazzola al prodotto come per la spazzola tappeti e pavimenti. La Spazzola Parquet Caresse è indicata per parquet e pavimenti delicati.

Per i modelli muniti di accessorio "Polisher"*:

1. L'Accessorio "Polisher" deve essere fissato sotto la spazzola tappeti e pavimenti. [3]
2. L'accessorio "Polisher" è ideale per lucidare pavimentazioni dure, in marmo e parquet.

Per i modelli equipaggiati di Turbospazzola elettrica Moquette Plus*:

La Turbospazzola elettrica Moquette Plus deve essere agganciata al collo del prodotto come la spazzola tappeti e pavimenti [4a] e il connettore elettrico deve essere inserito nella apposita presa sul corpo del prodotto. [4b]

Per i modelli equipaggiati di Spazzola Grand Turbo*:

Collegare la spazzola al prodotto come per la spazzola tappeti e pavimenti. La Spazzola Grande Turbo è indicata per una pulizia profonda di tappeti e moquette.

Per i modelli equipaggiati di Mini turbospazzola*:

La Mini Turbospazzola è ideale per pulire imbottiti e per rimuovere i peli degli animali domestici.

1. La Mini turbospazzola può essere collegata direttamente all'impugnatura del tubo flessibile alla lancia di prolunga. [5a]
2. Se ci sono ostruzioni, aprire il coperchio di ispezione sul lato inferiore della spazzola. [5b]

Avvolgicavo:

Per riporre il cavo dopo la pulizia, avvolgerlo attorno ai due ganci. [6]

UTILIZZO DEL PRODOTTO**Interruttore di alimentazione:**

1. Per accendere il prodotto, ruotare il controllo della potenza sull'impugnatura. [7]
2. Per spegnere il prodotto, ruotare nel senso opposto.

Pulsante di sblocco della spazzola:

Per avviare la pulizia, sbloccare la spazzola premendo con il piede l'apposito pulsante. [8]

Utilizzo del tubo flessibile con gli accessori:

Il tubo flessibile consente la massima flessibilità di impiego. Il tubo può essere utilizzato da solo o abbinato agli accessori in dotazione. Per pulire con gli accessori in dotazione:

1. Attivare l'aspirazione dal tubo flessibile spingendo l'apposita leva verso il basso fino a quando si blocca in posizione. [9]
2. Estrarre il tubo flessibile dall'apposito vano sul retro dell'impugnatura. [10]
3. Per usare la lancia di prolunga estrarla dall'apposito vano sullo sportello raccogli-polvere. [11] Collegarla al tubo flessibile. [12a]
4. Per usare la spazzola a pettine, rimuoverla dall'apposito vano posto sul fronte del prodotto, premendola in basso [13a], quindi estrarla dalla sua sede. [13b] Collegarla al tubo flessibile. [12b]
5. Per riattivare l'aspirazione dalla spazzola premere l'apposito pulsante sul retro del prodotto. [14]

IMPORTANTE Durante l'utilizzo degli accessori è opportuno tenere il prodotto in posizione verticale in modo stabile. [15]

MANUTENZIONE DEL PRODOTTO**Sostituzione del sacco raccogli-polvere**

1. Appoggiare il prodotto su una superficie piana, sganciare lo sportello tramite l'apposito pulsante e rimuovere il sacchetto raccogli-polvere. [16]
2. Rimuovere il sacchetto raccogli-polvere, chiuderlo e smaltirlo. [17]
3. Inserire un nuovo sacchetto. [18]
4. Riposizionare lo sportello e richiuderlo.

Attenzione: questo prodotto è dotato di un meccanismo che impedisce la chiusura dello sportello quando non è inserito il sacchetto raccogli-polvere.

Pulizia del filtro pre-motore lavabile

1. Appoggiare il prodotto su una superficie piana, sganciare lo sportello tramite l'apposito pulsante. [16]
2. Rimuovere il filtro pre-motore premendo la linguetta di rilascio. [19]
3. Rimuovere l'eccesso di polvere dal filtro picchiettando contro il lato di un cestino dei rifiuti. [20]
4. Se è necessaria una pulizia più profonda: lavare il filtro a fondo sotto l'acqua tiepida finché l'acqua non scorre pulita. [21]
5. Rimuovere l'acqua in eccesso agitando e lasciare asciugare completamente, per 24 ore. **NON UTILIZZARE ACQUA BOLLENTE O DETERGENTI.** [22]
6. Rimontare lo sportello del sacchetto raccogli-polvere come sopra.

IMPORTANTE - Per garantire prestazioni ottimali, rimuovere l'eccesso di polvere regolarmente dai filtri. Si raccomanda di lavare il filtro ogni 3 mesi.

Nota: Non utilizzare il prodotto senza avere prima montato i filtri.

(*Solo su alcuni modelli)



CHECKLIST UTENTE

In caso di problemi, completare questa semplice checklist utente prima di chiamare il centro assistenza Hoover.

- La presa elettrica a cui è collegato il prodotto è funzionante? Verificare con un altro elettrodomestico.
- Il sacco raccogli-polvere è pieno? Ispezionare e sostituire.
- Il tubo è bloccato? Controllare che sull'intera lunghezza del tubo non vi siano nodi.
- Il canale di aspirazione all'estremità del prodotto è bloccato? Ispezionare il canale rimuovendo lo sportello del vano raccogli-polvere e rimuovere eventuali ostruzioni.
- Il filtro è ostruito? Rimuoverlo, controllarlo e pulirlo se necessario.

INFORMAZIONI IMPORTANTI

Parti di ricambio e di consumo Hoover

Utilizzare sempre parti di ricambio originali Hoover, che è possibile acquistare dal distributore locale Hoover o direttamente dalla Hoover. Quando si ordinano delle parti di ricambio, ricordarsi sempre di fornire il numero di modello del prodotto utilizzato.

Parti di consumo

Sacco Hepa	H68 - 35601148
Premotor filter	S101 - 35601149

Accessori

Spazzola tappeti e pavimenti	G107 - 35600942
Spazzola Grand Turbo	J48 - 35601151
Spazzola Parquet Caresse	G87PC - 356000655
Turbospazzola Elettrica Moquette Plus	G116 - 35601006
Mini Turbospazzola	J49 - 35601152
Accessorio Polisher	P01 - 356000943

Assistenza Hoover

Per richiedere assistenza in qualsiasi momento, contattare il centro assistenza Hoover più vicino.

Qualità

La qualità degli stabilimenti Hoover è stata sottoposta a valutazione indipendente. I nostri prodotti vengono realizzati mediante un sistema di qualità che soddisfa i requisiti ISO 9001.

The Ambiente:

Il prodotto è stato ritenuto conforme alla Direttiva europea WEEE (RAEE) 2002/96/EC sulla gestione dei rifiuti da apparecchiature elettriche ed elettroniche. Garantendo il corretto smaltimento del prodotto, il cliente contribuisce alla salvaguardia della salute delle persone e alla protezione dell'ambiente che potrebbero altrimenti essere compromessi da uno smaltimento eseguito in maniera non idonea.

Il simbolo apposto sul prodotto indica che lo stesso non può essere smaltito come i normali rifiuti domestici, bensì deve essere portato al punto di raccolta o al centro di riciclaggio delle apparecchiature elettriche ed elettroniche più vicino. Lo smaltimento deve essere eseguito in conformità alle normative locali vigenti per la salvaguardia dell'ambiente e lo smaltimento dei rifiuti. Per ulteriori informazioni sul trattamento, il recupero e il riciclaggio di questo prodotto, contattare l'unità territoriale competente per il servizio di smaltimento o il negozio in cui il prodotto è stato acquistato.



Regolamento per la garanzia

Le condizioni di garanzia relative a questo apparecchio sono definite dal rappresentate Hoover nel Paese di vendita. Per conoscere in dettaglio le condizioni, rivolgersi al distributore Hoover presso il quale il prodotto è stato acquistato. Per ogni contestazione ai sensi dei termini della garanzia, è necessario mostrare la fattura o un documento di acquisto equipollente.

Queste condizioni potrebbero venire modificate senza obbligo di preavviso.

BELANGRIJKE VEILIGHEIDSTIPS

Deze stofzuiger is uitsluitend bestemd voor huishoudelijk gebruik, zoals beschreven in deze gebruiksaanwijzing. Zorg ervoor dat u de instructies volledig begrijpt voordat u het apparaat in gebruik neemt. Gebruik alleen hulpmiddelen die door Hoover worden geadviseerd of geleverd.

Zorg er bij het gebruik van reinigingsinstrumenten altijd voor dat het product met de andere hand goed vastgehouden wordt. Op deze manier zal het product niet vallen tijdens het gebruik.

WAARSCHUWING: Elektriciteit kan zeer gevaarlijk zijn. Dit apparaat is dubbel geïsoleerd en hoeft niet te worden geaard.

BELANGRIJK: De draden in de stroomkabel zijn gekleurd volgens de volgende code:
Blauw – Neutraal **Bruin – Fase**

STATISCHE ELEKTRICITEIT: Sommige tapijten kunnen statische elektriciteit veroorzaken. Ontladingen van statische elektriciteit zijn onschadelijk voor uw gezondheid.

NA GEBRUIK : Schakel de stofzuiger uit en verwijder de stekker uit het stopcontact. Schakel de stofzuiger altijd uit en verwijder de stekker uit het stopcontact voordat u het toestel schoonmaakt of onderhoudt.

VEILIGHEID VOOR KINDEREN, OUDEREN OF DE MINDER-BEGAAFDEN: Laat kinderen niet spelen met het apparaat of de bedieningsonderdelen. Zorg voor toezicht bij gebruik van het apparaat door oudere kinderen, ouderen of minder begaafden.”

HOOVER SERVICE: Om de veilige en doeltreffende werking van het apparaat te verzekeren, adviseren wij om onderhoud of reparaties alleen door een erkende onderhoudsmonteur van Hoover uit te laten voeren.

HET VOLGEN DE MAG U NOOIT DOEN:

- Gebruik uw stofzuiger niet buitenshuis, op natte oppervlakken of om water mee op te zuigen. Houd hand, voeten, losse kleding en haar uit de buurt van roterende borstels.
- Zuig geen harde of scherpe objecten, lucifers, smeulende as, sigarettenpeuken of andere vergelijkbare voorwerpen op.
- Gebruik geen spuitbussen in de buurt van de stofzuiger en zuig geen ontvlambare vloeistoffen, reinigingsmiddelen of dampen op, want dit kan brand/ontploffing veroorzaken.
- Rijd niet met de stofzuiger over het netsnoer en trek niet aan het snoer om de stekker uit het stopcontact te halen.
- Wikkel het netsnoer niet rond uw armen of benen en ga er niet op staan tijdens het stofzuigen.
- Maak met deze stofzuiger geen mensen of dieren schoon.
- Gebruik uw stofzuiger niet wanneer het toestel defect lijkt te zijn. Als het netsnoer is beschadigd, zet de stofzuiger dan ONMIDDELLIJK uit. Om veiligheidsrisico's te voorkomen, moet het netsnoer worden vervangen door een erkend monteur van Hoover.

ALLES OVER UW STOFZUIGER

STANDAARD UITRUSTING [1]

- A. Draaiknop voor zuigkracht
- B. Handgreep
- C. Geïntegreerde handgreep van de Flexi buis
- D. Uittrekbare flexibele buis
- E. Stofborstel
- F. Lange buis voor kieren en spleten / smal mondstuk
- G. Deur zak
- H. Ontgredeling stofzakcompartiment
- I. Draaghende / Activator accessoires mode
- J. Knop vloer stand
- K. Draaiende bevestigingshaak van de kabel
- L. Onderste snoerhaak
- M. Aansluiting voor power mondstuk
- N. Pre-motor filter
- O. Stofzak met hygiënische sluiting
- P. Uitlaatfilter
- Q. Tapijt en vloermondstuk
- R. Pedaal voor selectie van oppervlak voor mondstuk
- S. Ontgredeling stofzuiger

ACCESSOIRES [1]

- T. Aansluitstuk om te polijsten*
- U. Caresse zuigmond voor parket*
- V. Mini Turbozuigmond*
- W. Grand Turbo zuigmondstuk*
- X. Elektrische zuigmond*
- Xa. Ontgredeling stofzuiger

UW STOFZUIGER IN ELKAAR ZETTEN

1. Verwijder de accessoires uit de verpakking Er dient het volgende in te zitten:
 - Stofzuiger zelf
 - Stofzuigerhendel
 - Tapijt en vloermondstuk
 - Vloerboener*
 - Parketzuigmond*
 - Power zuigmond*
 - Grand Turbozuigmond*
 - Mini-turbo zuigmond*
2. Monteer de stofzuigerhandgreep en zet hem vast met de meegeleverde schroef. **[2a]**
3. Bevestig de flexibele buishandgreep aan de achterzijde van de stofzuigerhandgreep. **[2b]**
4. Plaats de zuigmond aan het product **[2c]** en plaats het product in de standalone positie.

Voor modellen uitgerust met de Parquet Caressezuigmond*:

Bevestig het mondstuk aan het produkt op dezelfde manier als het tapijt- en vloermondstuk. Voor parketvloeren en andere kwetsbare vloeren.

(*Alleen bepaalde modellen)

Voor modellen uitgerust met de vloerboener*:

1. Indien nodig dient de Vloerboener onder de Tapijt- en vloerzuigmond bevestigd te worden. [3]
2. De vloerboener is ideaal voor het oppoetsen van harde vloeren, marmer en houten vloeren.

Voor modellen uitgerust met de elektrische power zuigmond*:

De elektrische zuigmond dient op dezelfde manier aan het product bevestigd te worden als de vloer- en tapijtzugmond [4a], maar de elektrische aansluiting dient in de fitting voor de elektrische zuigmond gestoken te worden.. [4b]

Voor modellen uitgerust met de Grand Turbo zuigmond*:

Bevestig het mondstuk aan het product op dezelfde manier als het tapijt- en vloermonstuk. Gebruik het turbomondstuk voor de grondige reiniging van tapijten.

Voor modellen uitgerust met de mini-turbozuigmond*:

Ideaal voor het reinigen van zachte meubelen en voor het verwijderen van het haar van huisdieren.

1. De mini-turbozuigmond kan direct 1. op het handvat van de flexibele buis gezet worden. [5a]
2. Als er zich blokkades voordoen dan de inspectiekap openen aan de onderkant. [5b]

Bewaarruimte voor het snoer

Wind het snoer om de twee snoerhaken. [6]

UW STOFZUIGER GEBRUIKEN**Schakelaar:**

1. Om de stofzuiger aan te zetten draai de zuigkracht draaiknop op de handgreep van de stofzuiger. [7]
2. Draai om het product uit te zetten nogmaals dezelfde knop.

Ontgrendeling stofzuiger:

Ontgrendel om te kunnen reinigen de stofzuiger door met uw voet op het vergrendelpedaal op de zuigmond te drukken. [8]

Het gebruik van de flexibele buis met accessoires:

De flexibele buis geeft u de maximale flexibiliteit in het gebruik. U kunt direct aan de slag, alleen of in combinatie met de accessoires, zoals gewenst. Om te zuigen met de bijgeleverde accessoires:

1. Selecteer het accessoires mode door te draaien aan de draaghandgreep/accessoire mode activator naar accessoire-positie totdat het bevestigd is in die positie. [9]
2. Verwijder de flexibele buis uit de hendellocatie in de stofzuiger. [10]
3. Om de verlengbuis te gebruiken verwijder het uit de deur door het van de bovenkant los te klikken. [11] Sluit het aan de flexibele buis. [12a]
4. Om de stofborstel te gebruiken: verwijder het werktuig uit de opslagruimte van

de stofzuiger door in het midden van het component [13a] te drukken en haak het vervolgens van de basis af. Sluit de flexibele buis aan. [13b] Sluit het aan de flexibele buis. [12b]

5. Om terug te gaan naar de zuigstand voor vloeren, druk de knop van de vloer mode. [14]

BELANGRIJK - De stofzuiger dient, bij gebruik van de reinigingsinstrumenten, rechtop gehouden worden. Hij mag niet in de standalone-positie gebruikt worden zonder dat de gebruiker het product vasthoudt. [15]

ONDERHOUD STOFZUIGER**De stofzuigerzak vervangen**

1. Leg de stofzuigerop een plat oppervlak, trek de ontgrendel knop van de deur terug en verwijder de zuigzakdeur. [16]
2. Verwijder de stofzuigerzak, sluit de klep om de inhoud te sluiten en gooi het weg. [17]
3. Neem een nieuwe stofzuigerzak en plaats de hals in de zakruimte van de stofzuiger en draai het totdat het vast zit. [18]
4. Zoek naar de hendels zoals aangegeven en sluit de deur.

Let op: dit product is voorzien van een mechanisme dat de sluiting van het deurtje voorkomt wanneer er geen stofzuigerzak geplaatst is.

Opmerking: het kan zijn dat de stofzuigerzak menigmaal vervangen moet worden wanneer er materiaal als poeder en fijne stof opgezogen wordt of bij het zuigen van nieuwe tapijten.

De wasbare filters reinigen

1. Leg de stofzuigerop een plat oppervlak, trek de ontgrendel knop van de deur terug en verwijder de zuigzakdeur. [16]
2. Verwijder het oude filterelement door de vergrendeling omlaag te duwen. [19]
3. Tik zacht met beide filters tegen de zijkant van een bak voor het verwijderen van achtergebleven stof. [20]
4. Indien grondigere schonmaak nodig is: Was het filter grondig onder lauw water totdat het water schoon is. [21]
5. Verwijder een teveel aan water door te schudden en het 24 uur te laten drogen. **GEBRUIK NOOIT HEET WATER OF SCHOONMAAKMIDDEL.** [22]
6. Plaats het deurtje als hierboven.

BELANGRIJK - Klop de filters regelmatig uit voor optimale prestaties. We raden aan om de filter elke 3 maanden te reinigen.

Opmerking: Gebruik de stofzuiger niet als de filters zijn verwijderd.



CHECKLIST GEBRUIKER

Mocht u problemen ondervinden met dit product, loop dan deze eenvoudige checklist na voordat u uw Hoover dealer belt.

- Krijgt de stofzuiger wel stroom? Controleer met een ander elektrisch product.
- Is de stofzak vol? Inspecteren en vervangen.
- Zit de slang verstopt? Controleer door de slag in de volle lengte helemaal uit te trekken.
- Is de zuigmond geblokkeerd? Controleer de containerinlaat door het verwijderen van de container en de binnenkant van de containerinlaat te controleren.
- Is de filter verstopt? Controleer door het te verwijderen en reinig.

BELANGRIJKE INFORMATIE

Originale reserveonderdelen en toebehoren van Hoover

Gebruik uitsluitend originele reserveonderdelen van Hoover. Deze zijn verkrijgbaar bij uw Hoover Dealer. Als u onderdelen bestelt, vermeld dan altijd het modelnummer.

Verbruiksartikelen

Stofzuigerzak	H68 - 35601148
Pre-motor filter	S101 - 35601149

Reserveonderdelen

Tapijt- en vloermondstuk	G107 - 35600942
Grand Turbo zuigmondstuk	J48 - 35601151
Caresse zuigmond voor parket	G87PC - 356000655
Elektrische zuigmond	G116 - 35601006
Mini Turbozuigmond	J49 - 35601152
Vloerboener	P01 - 356000943

Hoover Service

Mocht u gebruik willen maken van de service, neem dan contact op met uw Hoover dealer.

Kwaliteit

De fabrieken van Hoover zijn op onafhankelijke wijze getest op kwaliteit. Onze producten worden vervaardigd aan de hand van een kwaliteitssysteem dat voldoet aan de vereisten van ISO 9001.

Het milieu:

Dit toestel is voorzien van een markering volgens de Europese richtlijn 2002/96/EG betreffende afgedankte elektrische en elektronische apparatuur (AEEA). Door dit product aan het einde van de levensduur op verantwoorde wijze weg te gooien, voorkomt u mogelijk negatieve gevolgen voor het milieu en de gezondheid, die zouden kunnen ontstaan door een onverantwoorde afvalverwerking van dit product.

Het symbool op dit product geeft aan dat het niet mag worden beschouwd als huishoudelijk afval. In plaats daarvan moet u het inleveren bij een inzamelpunt voor het recyclen van elektrische en elektronische apparatuur. U moet het toestel weggooien in overeenstemming met de lokale voorschriften voor afvalverwerking. Voor meer informatie over verwerking, hergebruik en recycling van dit product, kunt u contact opnemen met uw lokale overheid, uw afvalverwerkingsbedrijf of de winkel waar u het product heeft gekocht.



Uw garantie

De garantievoorwaarden voor dit toestel worden bepaald door onze vertegenwoordiger in het land waar het toestel wordt verkocht. Bijzonderheden omtrent deze voorwaarden zijn verkrijgbaar bij de dealer waar u het toestel hebt gekocht. Wanneer u aanspraak wilt maken op deze garantie, dan moet u het verkoop- of ontvangstbewijs voorleggen. Wijzigingen zijn zonder voorafgaande kennisgeving mogelijk.

QUELASPIRATEDU.COM

CONSEJOS IMPORTANTES DE SEGURIDAD

Este aspirador debe utilizarse sólo para la limpieza doméstica tal y como se describe en el presente manual del usuario. Asegúrese de haber comprendido todo el contenido de este manual antes de poner en funcionamiento el aparato. Utilice únicamente accesorios recomendados o distribuidos por Hoover.

Al utilizar herramientas de limpieza, asegurarse siempre de sujetar firmemente el aparato con la otra mano, de esta manera se evitará que éste caiga.

ADVERTENCIA: La electricidad puede ser extremadamente peligrosa. Este aparato dispone de doble aislamiento y no debe conectarse a tierra.

IMPORTANTE: Los cables que componen el cable de toma de corriente siguen el siguiente código de color: **Azul – Neutro** **Marrón – Con corriente**

ELECTRICIDAD ESTÁTICA: Algunas alfombras pueden provocar una pequeña acumulación de electricidad estática. Las descargas estáticas no son peligrosas para la salud.

DESPUÉS DE UTILIZARLO: Apague el aparato y saque el enchufe de la toma de corriente. Apague y desenchufe siempre el aparato antes de limpiarlo o de realizar cualquier labor de mantenimiento.

SEGURIDAD CON RELACIÓN A NIÑOS, ANCIANOS O ENFERMOS: No permita que los niños jueguen con el aparato ni con sus mandos. Supervise a niños mayores, ancianos o enfermos cuando utilicen el aparato.”

SERVICIO DE REPARACIONES HOOVER : Para garantizar el funcionamiento seguro, eficaz y duradero del aspirador, recomendamos que las tareas de mantenimiento sean realizadas exclusivamente por técnicos autorizados del servicio de reparaciones de Hoover.

ES IMPORTANTE RECORDAR QUE NO DEBE:

- Utilizar el aspirador en exteriores, sobre superficies húmedas o para recoger líquidos. Mantener lejos de los cepillos rotatorios pies, manos, ropa suelta y cabellos.
- Aspirar objetos duros o afilados, cerillas, ceniza candente, colillas de cigarrillo u objetos similares.
- Pulverizar el aparato con líquidos inflamables, productos de limpieza, aerosoles o sus vapores, ni tampoco recoger ninguno de los anteriores, dado que podría provocarse una situación de riesgo de incendio o explosión.
- Pasar por encima del cable de alimentación cuando utiliza el aspirador ni desenchufarlo tirando del cordón.
- Pisar el cable ni enrollarlo en los brazos ni las piernas al utilizar el aspirador.
- Emplear el aparato para limpiar a personas o animales.
- Seguir utilizando el aparato si parece tener algún defecto. Si el cable de alimentación está dañado, deje de utilizar el aspirador **INMEDIATAMENTE**. Para evitar que se produzcan riesgos para su seguridad, el cable de alimentación sólo debe ser sustituido por un técnico de Hoover autorizado.

INFORMACIÓN SOBRE SU ASPIRADOR

EQUIPAMIENTO ESTÁNDAR [1]

- A. Botón control de potencia
- B. Empuñadura
- C. Empuñadura del tubo flexible incorporada
- D. Tensar el tubo flexible.
- E. Tobera para polvo
- F. Tubo para bolsa grande / tubo alargador
- G. Portezuela de la bolsa
- H. Botón de desbloqueo de la portezuela de la bolsa
- I. Empuñadura de transporte /Activador del modo Accesorios
- J. Botón del modo Suelo
- K. Gancho del cable superior giratorio
- L. Gancho del cable inferior
- M. Conector de la tobera de potencia
- N. Filtro Pre-motor:
- O. Bolsa para residuos con cierre higiénico
- P. Filtro de escape permanente
- Q. Tobera para alfombras y suelos
- R. Pedal de selección de la superficie de la tobera
- S. Botón de liberación de bloqueo de estacionamiento

ACCESORIOS [1]

- T. Acoplamiento de pulido*
- U. Tobera Caresse para parquet*
- V. Tobera Miniturbo*
- W. Maxi Tobera Turbo*
- X. Tobera eléctrica*
- Xa. Botón de liberación de bloqueo de estacionamiento

PREPARACIÓN DEL ASPIRADOR

1. Sacar los accesorios del paquete principal. En él encontrará lo siguiente:
 - Estructura del aspirador
 - Empuñadura del aspirador
 - Cepillo para alfombras y suelos
 - Enceradora de suelos*
 - Tobera Parquet Caresse*
 - Tobera eléctrica*
 - Maxi Tobera Turbo*
 - Tobera Mini-turbo*
2. Montar la empuñadura del aspirador y fijarla en su posición con el tornillo suministrado. **[2a]**
3. Amarre la empuñadura del tubo flexible a la parte trasera de la empuñadura del aspirador. **[2b]**
4. Asegurar la tobera en el aparato **[2c]**, y fijar este último en la posición autónoma.

Para modelos equipados con tobera Parquet Caresse*:

Amarre la tobera al producto de la misma manera que amarra la tobera para el suelo y alfombras. Para suelos de parqué y demás suelos delicados.

(*Sólo para algunos modelos)

Para modelos equipados con enceradora de suelos*:

1. De ser necesario, conectar la enceradora por debajo de la tobera para Alfombras y Suelos. [3]
2. La Enceradora es ideal para pulir suelos duros, de mármol y madera.

Para modelos equipados con tobera eléctrica*:

La tobera eléctrica tiene que asegurarse al cuello del aparato en función del orificio para alfombras y pisos [4a], pero la conexión eléctrica tiene que ser introducida en la toma de corriente de la tobera eléctrica. [4b]

Para modelos equipados con Maxi Tobera Turbo*:

Amarre la tobera al producto de la misma manera que amarra la tobera para el suelo y alfombras. Utilice la tobera turbo para la limpieza a fondo de alfombras.

Para modelos equipados con tobera Mini-turbo*:

Ideal para pulir cortinajes blandos y para eliminar pelos de mascotas.

1. La tobera miniturbo 1. puede conectarse directamente a la empuñadura del tubo flexible o al tubo alargador. [5a]
2. En caso de bloquearse, abra la tapa de inspección que está en el lado inferior. [5b]

Almacenamiento del cable:

Para guardar el cordón una vez haya pasado la aspiradora, enróllelo alrededor de los dos ganchos provistos a tal efecto. [6]

USO DEL ASPIRADOR**Interruptor de alimentación:**

1. Para encender el aspirador, gire el botón de control de potencia que hay en la empuñadura. [7]
2. Para apagar el producto, gire el mismo botón.

Liberación del bloqueo del aspirador:

Para empezar a limpiar, desbloquee el aspirador pisando con el pie el pedal de bloqueo de la tobera. [8]

Uso del tubo flexible con accesorios:

El tubo flexible le brinda la mayor versatilidad de uso. Ahora está listo para utilizarlo solo o combinado con los accesorios, como se desea. Para aspirar con los accesorios suministrados:

1. Seleccione el modo Accesorios girando la empuñadura de transporte/activador del modo Accesorios hasta dicha posición hasta que quede bloqueado. [9]
2. Extraiga el tubo flexible de su emplazamiento en la parte trasera de la empuñadura del aspirador. [10]
3. Para usar el tubo alargador: extraiga el tubo de la portezuela desenganchándolo de la parte top superior. [11] Acóplelo al tubo flexible. [12a]
4. Para usar la tobera para polvo: extraiga la herramienta del emplazamiento en el

armazón del producto pulsando en la mitad del componente [13a], seguidamente desengánchelo de arriba. [13b] Acóplelo al tubo flexible. [12b]

5. Para volver a aspirar el suelo, pulse el botón del modo Suelo. [14]

IMPORTANTE - Al utilizar herramientas de limpieza, colocar y guardar el aspirador en posición vertical. No utilizarlo en posición autónoma sin que su propietario sujete el aparato. [15]

MANTENIMIENTO DEL ASPIRADOR**Sustitución de la bolsa del polvo**

1. Deje el aspirador en una superficie lisa, retire el botón de liberación de la portezuela y extraiga la portezuela de la bolsa. [16]
2. Extraiga la bolsa desechable, cierre la trampilla para bloquear el contenido y tire la bolsa. [17]
3. Ponga una bolsa nueva y ajuste el manguito en su emplazamiento dentro del armazón principal y gire hasta que se quede en su sitio. [18]
4. Localice las pestañas en la portezuela como se indica y ciérrela.

Atención: este producto tiene incorporado un mecanismo que evita que la portezuela se cierre cuando no haya una bolsa en su sitio.

Nota: puede que tenga que recambiar la bolsa con frecuencia cuando recoga residuos como suciedad o partículas de polvo, o cuando limpie alfombras nuevas.

Limpieza del filtro lavable pre-motor

1. Deje el aspirador en una superficie lisa, retire el botón de liberación de la portezuela y extraiga la portezuela de la bolsa. [16]
2. Extraiga el antiguo filtro anterior al motor pulsando la pestaña de retención para liberarlo. [19]
3. Dé un ligero golpecito en el filtro contra el lateral de una papelera para vaciar la suciedad acumulada. [20]
4. En caso de tener que limpiar más a fondo: Lavar a fondo el filtro bajo agua tibia hasta que el agua salga limpia. [21]
5. Eliminar el agua excedente agitando y dejar que se seque durante 24 horas. NO USAR AGUA A HIRVIENDO NI DETERGENTES. [22]
6. Vuelva a ajustar la portezuela de la bolsa como se indica arriba.

IMPORTANTE - Para obtener mayores resultados, sacudir frecuentemente el polvo excedente presente en los filtros. Se aconseja lavar el filtro cada 3 meses.

Nota: No utilizar el aspirador con los filtros desmontados.

LISTA DE COMPROBACIONES QUE DEBE REALIZAR EL USUARIO

Si surgiera algún problema con el producto, lleve a cabo las sencillas comprobaciones que se enumeran a continuación antes de llamar a su Servicio local de reparaciones de Hoover.

- ¿Hay suministro de corriente para el aspirador? Comprobar con otro aparato eléctrico.
- ¿La bolsa de polvo está llena? Inspecciónelo y recámbielo.
- ¿Está obstruida la manguera? Compruébelo estirándolo hasta el máximo.
- ¿Está el orificio de entrada del producto bloqueado? Compruébelo extrayendo la bolsa
- y comprobando el orificio de la bolsa.
- ¿Está obstruido el filtro? Compruébelo extrayéndolo y limpiándolo.

INFORMACIÓN IMPORTANTE

Piezas de repuesto y consumibles de Hoover

Utilice siempre piezas de repuesto originales de Hoover. Puede adquirirlas en su Servicio Asistencia Técnica de Hoover o pedir las directamente a Hoover. Cuando realice pedidos de piezas, indique siempre el número de modelo que posee.

Piezas consumibles

Bolsa desechable	H68 - 35601148
Filtro pre-motor	S101 - 35601149

Piezas de repuesto

Tobera para alfombras y suelos	G107 - 35600942
Maxi Tobera Turbo	J48 - 35601151
Tobera Caresse	G87PC - 356000655
Tobera eléctrica	G116 - 35601006
Tobera Miniturbo	J49 - 35601152
Enceradora de suelos	P01 - 356000943

Servicio de reparaciones de Hoover

Si en cualquier momento necesitara efectuar reparaciones, diríjase a su oficina local de servicio de reparaciones de Hoover.

Calidad

Las fábricas de Hoover han sido sometidas a inspecciones de calidad independientes. Nuestros productos se fabrican de conformidad con un sistema de calidad que cumple los requisitos de la norma ISO 9001.

El Medio Ambiente:

Este aparato está marcado de acuerdo con la Directiva Europea 2002/96/CE sobre residuos de aparatos eléctricos y electrónicos (RAEE). Al cerciorarse de que este producto se elimine correctamente, usted ayudará a prevenir las posibles consecuencias perjudiciales para el medio ambiente y la salud humana que, de otro modo, podrían producirse en caso de manejo inadecuado de los residuos de este producto.

El símbolo que puede verse en el producto indica que éste no puede tratarse como residuo doméstico. En vez de esto debe entregarse en un punto de recogida de electrodomésticos para el reciclaje de equipos eléctricos y electrónicos. La eliminación debe llevarse a cabo según los reglamentos medioambientales locales sobre eliminación de residuos. Para información más detallada sobre el tratamiento, la recuperación y el reciclaje de este producto, póngase en contacto con su Ayuntamiento, su servicio de recogida de residuos domésticos o con el establecimiento donde haya comprado el producto.



Su garantía

Las condiciones de garantía para este aparato vienen definidas por nuestro representante en el país de venta. Puede obtener los detalles acerca de estas condiciones en el establecimiento donde haya comprado este aparato. Debe mostrarse la factura de compra o el recibo al hacer alguna reclamación en virtud de las condiciones de garantía. Sujeto a cambios sin previo aviso.

POMEMBNA VARNOSTNA OPOZORILA

Ta sesalnik je namenjen le domači uporabi, skladno s temi navodili. Prosimo, da se pred uporabo sesalnik temeljito seznanite s temi navodili. Uporabljajte le priključke, ki jih priporoča Hoover.

Ko uporabljate čistilne pripomočke poskrbite da izdelek trdno držite z drugo roko. S tem bo zagotovljeno da izdelek med uporabo ne bo padel.

OPOZORILOLO: Električna naprava je lahko izjemno nevarna. Ta naprava je dvojno izolirana, napajanje pa mora biti ozemljeno.

POMEMBNO: Žice v glavnem priključnem vodu so obarvane, kot je navedeno spodaj:

Modra – nevtralna

Rjava – pod tokom

STATIČNA ELEKTRIKA: Nekatere preproge lahko ustvarjajo manjšo količino statične elektrike. Kakršni koli statični električni naboj ne ogroža zdravja.

PO UPORABI: Izklopite sesalnik in izvlecite vtikač iz električne vtičnice.

Pred čiščenjem naprave ali kakršnimi koli vzdrževalnimi deli napravo vedno izklopite in izvlecite vtikač.

VARNOST OTROK , OSTARELIH ALI SLABOTNIH: Otrokom ne dovolite, da se igrajo z napravo ali njenimi regulatorji. Če napravo uporabljajo starejši otroci, ostareli ali slabotni, bodite v bližini.

SERVIS HOOVER : Za zagotovitev nenehnega varnega in učinkovitega delovanja naprave priporočamo, da servis ali popravila izvrši le pooblaščen Hooverjev serviser.

NE SMETE:

- Uporabljati sesalnika na prostem, na kakršni koli mokri površini ali za sesanje tekočin. Imejte roke, noge, ohlapna oblačila in lasje proč od vrtljivih krtač.
- S sesalnikom ne sesajte trdih ali ostrih predmetov, vžigalic, vročega pepela, cigaretnih ogorkov ali drugih podobnih predmetov.
- Pršiti, sesati vnetljivih tekočin, čistil, osvežiloev zraka ali njihovih hlapov, ker lahko zaradi tega pride do požara / eksplozije.
- Zapeljati prek napajalnega kabla med uporabo sesalnika ali izvleči vtikača tako, da bi vlekli za kabel.
- Stati na kablu ali si ga ovijati okoli rok ali nog, ko uporabljate sesalnik.
- Uporabljati naprave za čiščenje ljudi ali živali.
- Še naprej uporabljati sesalnika, če se vam zdi pokvarjen. Če je poškodovan napajalni kabel, morate TAKOJ prenehati uporabljati sesalnik. Da bi se izognili nevarnosti, mora napajalni kabel zamenjati pooblaščen Hooverjev serviser.

SEZNANJANJE S SESALNIKOM

STANDARDNA OPREMA [1]

- A. Gumb za vklop/izklop
- B. Ročaj
- C. Vgrajen ročaj za upogljivo cev
- D. Raztegnite upogljivo cev
- E. Krtača za prah
- F. Dolg nastavek za sesanje rež / dolga gibljiva cev
- G. Vrata za vrečko
- H. Gumb za sprostitve vrat za vrečko
- I. Ročaj za nošenje / Aktivator načina z dodatki
- J. Gumb za način čiščenja tal
- K. Vrtljivi zgornji kavelj za kabel
- L. Spodnji kavelj za kabel
- M. Priključek za močni delovni nastavek
- N. Filter pred motorjem
- O. Vrečka za prah s higienskim zapiranjem
- P. Permanentni filter izpuha
- Q. Krtača za preproge in tla
- R. Stopalka za izbiro površinskega nastavka
- S. Gumb za sprostitve parkirne zavore

DODATNI PRIKLJUČKI [1]

- T. Nastavek za poliranje*
- U. Nastavek za čiščenje parketa Caresse*
- V. Mini Turbo krtača*
- W. Velika Turbo krtača*
- X. Električna krtača*
 - Xa. Gumb za sprostitve parkirne zavore

SESTAVLJANJE SESALNIKA

1. Iz glavne embalaže odstranite vse dodatne priključke. Morali bi najti naslednje:
 - Telo sesalnika
 - Ročaj sesalnika
 - Šoba za preproge in tla
 - Loščilec tal*
 - Nastavek za parket Parquet Caresse*
 - Električna krtača*
 - Velika Turbo krtača*
 - Mini turbo krtača*
2. Sestavite ročaj sesalnika in ga pritrдите v položaj z dobavljenim vijakom. **[2a]**
3. Pritrdite ročaj za upogljivo cev na zadnji del ročaja sesalnika. **[2b]**
4. Nastavek pritrдите na izdelek **[2c]** in izdelek namestite v položaju mirovanja.

Za modele z nastavkom za čiščenje parketa*:

Nastavek pritrдите na izdelek enako, kot nastavek za sesanje preprog in tal. Za parketna tla in druga občutljiva tla.

(*Le pri določenih modelih)

Za modele opremljene z loščilcem tal*:

1. Loščilec tal mora biti po potrebi pritrjen pod krtačo za preproge in tla. [3]
2. Loščilec tal je mišljen za loščenje trdnih talnih površin, marmorja in lesenih talnih površin.

Za modele opremljene z krtačo na električni pogon*:

Električna krtača mora biti vstavljena v sesalnik kot ostale krtače, električni priključek pa mora biti priključen v vtičnico na ohišju sesalnika. [4b]

Za modele opremljene z Velika turbo krtačo*:

Nastavek pritrdite na izdelek enako, kot nastavek za sesanje preprog in tal. Za globinsko sesanje po preprogah uporabite turbo nastavek.

Za modele opremljene z Mini turbo krtačo*:

Mišljeno za čiščenje mehkih površin pohištva in za odstranjevanje dlak domačih živali.

1. Nastavek mini-tur bo lahko priključite neposredno na ročaj upogljive cevi ali na dolgo gibljivo cev. [5a]
2. Če pride do zamažitve, odprite pokrov za pregledovanje na spodnji strani. [5b]

Prostor za kabel:

Kabel po čiščenju pospravite tako, da ga ovijete okrog obeh kavljev za kabel. [6]

UPORABA SESALNIKA**Gumb za vklop:**

1. Za vklop sesalnika zavrtite gumb za vklop/izklop na ročaju. [7]
2. Za izklop sesalnika zavrtite isti gumb.

Sprostitev zavore sesalnika:

Ko želite čistiti, zavoro sprostite tako, da z nogo pritisnete na stopalko za zavoro na nastavku. [8]

Uporaba upogljive cevi z dodatki:

Upogljiva cev vam omogoča maksimalno prilagodljivo uporabo. Sesalnik je pripravljen za samostojno ali po želji kombinirano uporabo z dodatnimi priključki. Sesanje s priloženimi nastavki:

1. Izberite način za nastavke, tako da ročaj za nošenje oz. aktivator načina z dodatki zavrtite v položaj za dodatke, dokler se ne zaskoči v tem položaju. [9]
2. Odstranite upogljivo cev z zadnje strani ročaja sesalnika. [10]
3. Za uporabo cevnega podaljška: cev odstranite s priključka tako, da jo odpnete z vrha. [11] Pritrdite jo na upogljivo cev. [12a]
4. Za uporabo krtače za prah: nastavek snemite z izdelka tako, da pritisnete na sredini

5. dela [13a] in ga nato odpnete z vrha. [13b] Pritrdite jo na upogljivo cev. [12b]
5. Če želite ponovno sesati tla, pritisnite gumb za način čiščenja tal. [14]

POMEMBNO - Sesalnik morate med uporabo čistilnih pripomočkov držati pokončno. Sesalnik se ne sme uporabljati, če stoji samostojno in da ga uporabnik ne bi držal. [15]

VZDRŽEVANJE SESALNIKA**Zamenjava vrečke za prah**

1. Sesalnik položite na ravno površino, povlecite gumb za sprostitve vrat in odstranite vratca za vrečko. [16]
2. Odstranite vrečko za enkratno uporabo, zaprite odprtino, tako se da vsebina ne strese iz vrečke in jo zavrzite. [17]
3. Vzemite novo vrečko in poravnajte odprtino s priključkom na sesalniku ter jo zasučite, tako da je pritrjena. [18]
4. Poiščite jezička na vratih, kot je prikazano, in vrata zaprite.

Pozor: izdelek je opremljen z mehanizmom, ki preprečuje, da bi se vrata zaprla, če vrečka ni nameščena.

Opomba: če sesate material, kot je prašek ali fin prah, ali če čistite nove preproge, boste vrečko morda morali pogosto menjati.

Čiščenje pralnega filtra pred motorjem

1. Sesalnik položite na ravno površino, povlecite gumb za sprostitve vrat in odstranite vratca za vrečko. [16]
2. Odstranite stari filter pred motorjem tako, da pritisnete jeziček za sprostitve. [19]
3. Nežno otriesite filter ob stran posode, da sprostite odvečen prah. [20]
4. Če je potrebno globlje čiščenje: filter izpirajte s toplo vodo toliko časa, dokler skozi filter ne teče čista voda. [21]
5. Odstranite odvečno vodo s tresenjem in pustite, da se popolnoma posuši. **NE UPORABLJAJTE VROČE VODE ALI ČISTIL.** [22]
6. Ponovno namestite vrata, kot je opisano zgoraj.

POMEMBNO - Za najboljši učinek redno odstranjujte odvečen prah iz filtrov. Priporočamo, da filter očistite vsake 3 mesece.

Opomba: Ne uporabljajte sesalnika brez nameščenih filtrov.



KONTROLNI SEZNAM ZA UPORABNIKA

Če imate težave z izdelkom, preglejte ta preprost kontrolni seznam za uporabnika, preden pokličete pooblaščen Hooverjev servis.

- Je sesalnik vključen v delujoče električno omrežje? Preverite z drugim električnim izdelkom.
- Ali je vrečka polna? Preverite in zamenjajte.
- Je zamašena cev? Preverite tako, da jo raztegnete na celotno dolžino.
- Ali je odprtina za dovod zraka zamašena? Preverite tako, da odstranite vrečko in preverite odprtino vrečke.
- Je zamašen filter? Preverite, tako da ga odstranite in očistite.

POMEMBNE INFORMACIJE

Nadomestni deli in potrošni material Hoover

Vedno uporabljajte originalne nadomestne dele Hoover. Dobite jih pri krajevnem prodajalcu Hooverjevih izdelkov. Pri naročanju delov vedno navedite številko modela.

Potrošni material

Vrečka za enkratno uporabo	H68 - 35601148
Filter pred motorjem	S101 - 35601149

Nadomestni deli

Šoba za preproge in tla	G107 - 35600942
Velika Turbo krtača	J48 - 35601151
Nastavek za čiščenje parketa	G87PC - 356000655
Električna krtača	G116 - 35601006
Miniturbo krtača	J49 - 35601152
Loščilec tal	P01 - 356000943

Hooverjev servis

Če boste potrebovali servisno storitev, vas prosimo, da se obrnete na pooblaščen krajevni Hooverjev servis. Spisek Hoover serviserjev na www.hoover.si

Kakovost

Hooverjeve tovarne so bile predmet neodvisnega ocenjevanja kakovosti. Naši izdelki so narejeni s pomočjo sistema kakovosti, ki izpolnjuje zahteve standarda ISO 9001.

Okolje:

Ta naprava je označena v skladu z evropsko direktivo 2002/96/ES o odpadni električni in elektronski opremi (WEEE). S pravilnim odstranjevanjem izdelka boste pripomogli k preprečevanju morebitnih negativnih vplivov na okolje in človeško zdravje, do česar bi utegnilo priti ob neprimerni odstranitvi tega izdelka.

Simbol na izdelku pomeni, da izdelka ne smete odstraniti kot gospodinjski odpadki. Oddati ga morate na zbirnem mestu za recikliranje električne in elektronske opreme. Odstranitev morate izvesti v skladu s krajevnimi okoljskimi predpisi glede odstranjevanja odpadkov. Za podrobnejše informacije o ravnanju z izdelkom, obnovi in recikliranju izdelka se obrnite na krajevni urad, komunalno podjetje za odvoz gospodinjskih odpadkov ali trgovino, kjer ste izdelek kupili.



Garancija

Garancijski pogoji za to napravo so taki, kot jih določi zastopnik v državi, kjer je naprava prodana. Podrobnosti glede garancijskih pogojev lahko dobite od prodajalca, pri katerem ste napravo kupili. Če želite uveljavljati kakršno koli garancijo, potrebujete potrdilo o nakupu ali račun.

Garancija se lahko spreminja brez predhodnega obvestila.

QUELASPIRATOR.COM

DŮLEŽITÁ BEZPEČNOSTNÍ UPOZORNĚNÍ

Ta sesalnik je namenjen le domači uporabi, skladno s temi navodili. Prosimo, da se pred uporabo sesalnik temeljito seznanite s temi navodili. Uporabljajte le priključke, ki jih priporoča Hoover.

Ko uporabljate čistilne pripomočke poskrbite da izdelek trdno držite z drugo roko. S tem bo zagotovljeno da izdelek med uporabo ne bo padel.

OPOZORILOLO: Električna je lahko izjemno nevarna. Ta naprava je dvojno izolirana, napajanje pa mora biti ozemljeno.

POMEMBNO: Žice v glavnem priključnem vodu so obarvane, kot je navedeno spodaj:
Modra – nevtralna **Rjava – pod tokom**

STATIČNA ELEKTRIKA: Nekateri preproge lahko ustvarjajo manjšo količino statične elektrike. Kakršni koli statični električni naboj ne ogroža zdravja.

PO UPORABI: Izklopite sesalnik in izvlecite vtičak iz električne vtičnice. Pred čiščenjem naprave ali kakršnimi koli vzdrževalnimi deli napravo vedno izklopite in izvlecite vtičak.

VARNOST OTROK , OSTARELIH ALI SLABOTNIH: Otrokom ne dovolite, da se igrajo z napravo ali njenimi regulatorji. Če napravo uporabljajo starejši otroci, ostareli ali slabotni, bodite v bližini.

SERVIS HOOVER : Za zagotovitev nenehnega varnega in učinkovitega delovanja naprave priporočamo, da servis ali popravila izvrši le pooblaščen Hooverjev serviser.

JE ZAKÁZÁNO PROVÁDĚT NÁSLEDUJÍCÍ:

- Používat vysavač venku, na mokřem povrchu nebo vysávat mokřé předměty. Udržujte dostatečnou vzdálenost rukou, nohou, volného oděvu a vlasů z dosahu otočných kartáčů.
- Vysávat tvrdé nebo ostré předměty, zápalky, žhavý popel, cigaretové nedopalky apod.
- Stříkat nebo vysávat hořlavé kapaliny, čisticí prostředky, aerosoly nebo jejich výpary, protože by mohlo vzniknout riziko požáru nebo výbuchu.
- Přejíždět přes přírodní šňůru, je-li vysavač v provozu, a vytahovat síťovou vidlici ze zásuvky taháním za šňůru.
- Při vysávání stát na síťové šňůře nebo ji ovíjet kolem paží či nohou.
- Používat vysavač pro čištění osob a zvířat.
- Používat vysavač, pokud se zdá, že je poškozený. Jestliže je poškozena síťová šňůra,
- OKAMŽITĚ přestaňte vysavač používat. Síťovou šňůru musí vyměnit autorizovaný servisní technik společnosti Hoover, aby se předešlo ohrožení bezpečnosti.

SEZNÁMENÍ S VYSAVAČEM

STANDARDNÍ ZAŘÍZENÍ [1]

- A. Knoflík regulace výkonu
- B. Držadlo
- C. Integrované držadlo pružné trubice
- D. Roztáhněte pružnou hadičku
- E. Prachový kartáč
- F. Dlouhá štěrbinová trubice / Stříkací trubka
- G. Dvířka prostoru pro sáček
- H. Uvolňovací tlačítko dvířek prostoru pro sáček
- I. Převratné držadlo / Aktivátor režimu příslušenství
- J. Tlačítko podlahového režimu
- K. Otočný horní hák na šňůru
- L. Dolní háček na šňůru
- M. Přípojka elektrické hubice
- N. Filtř před motorem
- O. Sáček na prach s hygienickým uzávěrem
- P. Trvalý výstupní filtr
- Q. Hubice na koberce a podlahy
- R. Pedál pro volbu povrchu hubice
- S. Uvolňovací tlačítko parkovacího zámku

PŘÍSLUŠENSTVÍ [1]

- T. Lešticí nástavec*
- U. Hubice na údržbu parket*
- V. Miniturbo hubice*
- W. Velká Turbohubice*
- X. Elektrická hubice*
- Xa. Uvolňovací tlačítko parkovacího zámku

SESTAVENÍ VYSAVAČE

1. Vyberte příslušenství z hlavního obalu. Měli byste v něm nalézt následující položky:
 - Hlavní část vysavače
 - Držadlo vysavače
 - Hubice na koberce a podlahy
 - Lešticí parket*
 - Parketová hubice Caresse*
 - Elektrická hubice*
 - Velká turbohubice*
 - Miniturbohubice*
2. Sestavte držadlo vysavače a upevněte jej přiloženým šroubem. **[2a]**
3. Připevněte držadlo pružné trubice k zadní části držadla vysavače. **[2b]**
4. Zajistěte hubici k výrobku **[2c]** a postavte výrobek do vzpřímené polohy.

Modely vybavené čističem parketová hubice Caresse*:

Připevněte hubici k výrobku stejně jako kobercovou a podlahovou hubici. Pro šetrné čištění parket a jiných citlivých podlahových krytin.

(* Pouze u některých modelů)

Modely vybavené čističem parket*:

1. V případě potřeby je nutné pod hubici pro čištění podlah a kobereců upevnit Leštič parket. [3]
2. Čistič parket je ideální pro leštění tvrdých podlah, mramoru a dřevěné podlahy.

Modely vybavené elektrickou hubicí*:

Elektrická hubice musí být upevněna k hrdlu výrobku stejně jako hubice pro čištění kobereců a podlah [4a], ovšem v tomto případě je nutné zasunout elektrickou přípojku do zásuvky pro elektrickou hubici. [4b]

Modely vybavené velká turbohubice*:

Připevněte hubici k výrobku stejně jako kobercovou a podlahovou hubici. Turbohubici použijte pro hloubkové čištění kobereců.

Modely vybavené miniturbobubicí*:

deální pro čištění bytového textilu a odstraňování zvířecích chlupů.

1. Mini-turbo hubici lze připojit přímo k držadlu pružné trubice nebo stříkací trubky. [5a]
2. Jestliže dojde k jakémukoliv zablokování, otevřete inspekční krytku na dolní straně. [5b]

Uložení šňůry

Chcete-li šňůru po čištění uložit, obtočte ji kolem obou háků na šňůry. [6]

JAK POUŽÍVAT VYSAVAČ**Vypínač zdroje:**

1. Vysavač zapnete otočením knoflíkem regulace výkonu na držadle [7]
2. Výrobek vypnete otáčením téhož knoflíku.

Uvolnění zámku vysavače:

Chcete-li zahájit vysávání, odjistíte vysavač sešlápnutím samostatného odjišťovacího pedálu na hubici. [8]

Používání pružné trubice s příslušenstvím:

Pružná hadice zajistí maximální flexibilitu použití. Nyní ji můžete okamžitě začít používat samostatně nebo dle potřeby v kombinaci s příslušenstvím. Podlahové čištění s použitím dodaného příslušenství:

1. Zvolte režim příslušenství otáčením aktivátoru režimu příslušenství na přenášečím držadle, dokud aktivátor nezapadne do příslušné polohy. [9]
2. Vyjměte pružnou trubici z umístění v zadní části držadla vysavače. [10]
3. Jak používat prodlužovací trubku: vyjměte trubku z dvířek vyháknutím shora. [11] Připojte k pružné trubici. [12a]

4. Jak používat kartáč na prach: vyjměte nástroj z uložení v těle výrobku zatlačením na střed dílu [13a] pak jej vyhákněte shora. [13b] Připojte k pružné trubici. [12b]
5. Chcete-li se vrátit k vysávání podlahy, stiskněte tlačítko podlahového režimu. [14]

DŮLEŽITÉ UPOZORNĚNÍ - Při použití čisticí nástrojů je nutné udržovat vysavač ve vzpřímené poloze a držet. Nesmí se používat, pokud je volně položen a uživatel jej nedrží v ruce. [15]

ÚDRŽBA VYSAVAČE**Výměna jednorázového sáčku na prach**

1. Položte vysavač na rovný povrch, vraťte zpět uvolňovací tlačítko dvířek a vyjměte dvířka prostoru pro sáček. [16]
2. Vyjměte jednorázový sáček na prach, zavřete záklopku, aby obsah zůstal uvnitř, a vyhodte do odpadu. [17]
3. Vezměte nový sáček, nasadte límeček sáčku do tělesa výrobku a otáčejte do zapadnutí [18]
4. Umístěte jazýčky na dvířkách do znázorněné polohy a dvířka zavřete.

Pozor: Tento výrobek je vybaven mechanismem bránícím zavření dvířek, není-li vložen sáček.

Poznámka: Při vysávání materiálu typu prach nebo jemný prach nebo při čištění nových kobereců může být třeba měnit sáček často.

Čištění omyvatelného filtru před motorem

1. Položte vysavač na rovný povrch, vraťte zpět uvolňovací tlačítko dvířek a vyjměte dvířka prostoru pro sáček. [16]
2. Stiskněte prstem západku a vyjměte starý filtr umístěný před motorem. [19]
3. Jemně poklepejte oběma filtry o boky zásobníku, abyste uvolnili přebytečný prach. [20]
4. Je-li třeba důkladnějšího čištění: Vymývejte filtr důkladně vlažnou vodou, dokud nebude vytékající voda čistá. [21]
5. Odstraňte přebytečnou vodu zatřesením zásobníkem a nechte jej na 24 hodin vysychat. NEPOUŽÍVEJTE HORKOU VODU ANI SAPONÁTY. [22]
6. Vraťte na místo dvířka prostoru pro sáček, jak je uvedeno výše.

DŮLEŽITÉ UPOZORNĚNÍ - Abyste dosáhli optimálního výkonu, odstraňujte přebytečný prach z filtrů pravidelně. Proprání filtru doporučujeme provádět každé 3 měsíce.

Poznámka: Nepoužívejte vysavač bez namontovaného filtru.



KONTROLNÍ SEZNAM UŽIVATELE

Pokud máte jakýkoli problém s výrobkem, proveďte kontrolu podle tohoto seznamu, než se obrátíte na místní servis Hoover.

- Funguje správně elektrická zásuvka, k níž je připojen vysavač? Zkontrolujte pomocí jiného elektrického přístroje.
- Není sáček na prach plný? Zkontrolujte a vraťte na místo.
- Není ucpaná hadice? Zkontrolujte vytažením na plnou délku.
- Je ucpan vstupní otvor? Zkontrolujte tak, že vyjmete sáček a prověříte vstupní otvor.
- Není ucpaný filtr? Zkontrolujte vyjmutím a vyčištěním.

DŮLEŽITÉ INFORMACE

Náhradní díly a spotřební materiály Hoover

Vždy používejte originální náhradní díly společnosti Hoover. Získáte je u místního prodejce výrobků Hoover nebo přímo od společnosti Hoover. V objednávce dílů laskavě vždy uvádějte číslo modelu.

Spotřební materiál

Sáček na jednorázové použití	H68 - 35601148
Filtr před motorem	S101 - 35601149

Náhradní díly

Hubice na koberce a podlahy	G107 - 35600942
Velká Turbohubice	J48 - 35601151
Parketová hubice Caresse	G87PC - 356000655
Elektrická hubice	G116 - 35601006
Miniturbo hubice	J49 - 35601152
Leštič parket	P01 - 356000943

Servis společnosti Hoover

S opravami se obraťte vždy na autorizované servisní středisko společnosti Hoover.

Kvalita

Kvalita výroby ve výrobních závodech společnosti Hoover byla posouzena nezávislou organizací. Naše výrobky jsou vyráběny podle systému jakosti, který splňuje požadavky ISO 9001.

The Environment:

Tento spotřebič je označen v souladu s evropskou směrnicí 2002/96/ES o vyřazených elektrických a elektronických zařízeních (WEEE). Zajištěním správné likvidace tohoto výrobku pomůžete předcházet případným negativním důsledkům pro životní prostředí a lidské zdraví, k nimž by jinak mohlo docházet při nesprávné manipulaci s tímto výrobkem.

Symbol na výrobku označuje, že tento výrobek nesmí být likvidován jako domovní odpad. Musí být dodán do příslušného sběrného místa pro recyklaci elektrických a elektronických zařízení. Likvidace musí být provedena v souladu s místními předpisy pro ochranu životního prostředí, které se týkají likvidace odpadu. Další informace o manipulaci, novém využití a recyklaci tohoto výrobku získáte na místním obecním úřadě, u služby pro sběr domovního odpadu nebo v prodejně, kde jste výrobek zakoupili.



Záruka

Záruční podmínky pro tento spotřebič stanoví náš zástupce v zemi, v níž je spotřebič prodáván. Přesné znění podmínek vám poskytne prodejce, u něhož jste si zařízení zakoupili. Při reklamaci podle těchto záručních podmínek je nutno předložit účtenku nebo doklad o nákupu.

Právo změny bez předchozího upozornění vyhrazeno.