

HOOVER

MANUEL D'UTILISATION



GENERATION FUTURE

INSTRUCTIONS DE SÉCURITÉ D'UTILISATION

Cet appareil ne doit être utilisé que pour un nettoyage domestique, conformément à ce guide d'utilisation. Veuillez vous assurer que ces instructions sont parfaitement comprises avant d'utiliser l'appareil.

Il convient de toujours éteindre et mettre le chargeur hors tension avant d'entreprendre des opérations de nettoyage ou d'entretien de l'appareil.

Cet appareil peut être utilisé par des enfants âgés d'au moins 8 ans et par des personnes ayant des capacités physiques, sensorielles ou mentales réduites, ou n'ayant pas d'expérience ou de connaissances en la matière. Ces dernières doivent recevoir des instructions sur l'utilisation de l'appareil en toute sécurité et comprendre les risques impliqués. Les enfants ne doivent pas jouer avec l'appareil. Le nettoyage et l'entretien ne devraient pas être effectués par des enfants sans supervision.

Si le cordon d'alimentation est endommagé, arrêtez immédiatement d'utiliser l'appareil. Pour éviter les risques d'accident, un réparateur Hoover agréé doit remplacer le cordon d'alimentation.

Si la zone à nettoyer comporte un balcon, une barrière physique doit être utilisée pour empêcher l'accès au balcon et assurer une utilisation en toute sécurité. Les petits enfants, les animaux domestiques doivent être supervisés pendant que Robo.com³ nettoie."

Charger la batterie

Utilisez uniquement le chargeur d'origine qui vous a été fourni avec l'appareil.

Vérifiez que la tension de l'alimentation est la même que celle indiquée sur le chargeur.

Ne rechargez jamais les batteries dans des températures de plus de 20°C ou en-dessous de 0°C.

Branchez le chargeur vendu avec l'appareil dans une prise adaptée.

Il peut se produire des fuites d'éléments de batterie dans des conditions extrêmes d'utilisation ou de température. Si le liquide touche la peau, nettoyez-la rapidement avec de l'eau. Si le liquide pénètre dans les yeux, rincez-les immédiatement avec de l'eau propre pendant au moins 10 minutes. Consultez un médecin.

Il est normal pour le chargeur de devenir chaud ou d'être chaud lorsqu'il est en train de charger.

N'utilisez que les accessoires, les consommables et les pièces de rechange recommandés ou fournis par Hoover.

Évitez d'aspirer les objets durs ou pointus, de cendres chaudes, des mégots de cigarettes et d'autres objets similaires.

Évitez de pulvériser ou d'aspirer des liquides inflammables, des produits de nettoyage, des aérosols ou leurs vapeurs.

Ne continuez pas à utiliser votre appareil s'il semble défectueux.

Service Hoover : Pour assurer l'utilisation sûre et efficace de cet appareil, nous recommandons de n'en confier l'entretien et les réparations qu'à un réparateur Hoover agréé.

N'utilisez pas cet appareil pour nettoyer des personnes ou des animaux.

Ne remplacez pas les batteries du robot par des batteries non rechargeables.

Mise au rebut des batteries en fin de vie

Si vous mettez l'appareil au rebut, il convient de retirer les batteries d'abord. L'appareil ne doit pas être branché au secteur lorsque vous retirez les batteries. Mettez les batteries au rebut de manière sûre. Laissez fonctionner l'appareil jusqu'à l'arrêt total de l'appareil dû au fait que les batteries sont entièrement déchargées. Des batteries usées doivent être amenées à un point de recyclage et non pas être éliminées avec les ordures ménagères. Pour retirer les batteries, veuillez contacter le centre d'assistance Hoover ou suivez les instructions suivantes.

REMARQUE : Si vous rencontrez des difficultés en démontant l'unité ou si vous souhaitez obtenir de plus amples informations concernant le traitement, la récupération et le recyclage de cet appareil, veuillez contacter les services de voirie locaux ou un service de traitement des ordures ménagères.

REMARQUES IMPORTANTES AVANT L'UTILISATION

Veuillez lire attentivement les informations suivantes avant d'utiliser votre Robo.com³ ou ses accessoires.

Ne démontez pas le Robo.com³ et n'essayez pas de le réparer vous-même. En cas de dysfonctionnement, veuillez contacter votre revendeur pour obtenir les conseils d'un professionnel.

Escaliers : Le Robo.com³ utilise des capteurs pour éviter de chuter sur des marches, dans des escaliers ou par-dessus un bord. Dans certaines situations, les capteurs peuvent dysfonctionner :

Le Robo.com³ ne peut pas détecter les marches qui font moins de 8 cm de haut. Les marches de moins de 8 cm de haut peuvent faire chuter le Robo.com³. Si disponible, utilisez le mur virtuel pour éviter la chute de votre Robo.com³.

Les surfaces très réfléchissantes ou très foncées sur certaines marches ou certains escaliers, telles que le verre ou la céramique polie peuvent faire chuter le Robo.com³. Si disponible, utilisez le mur virtuel ou placez un tapis sur la marche inférieure pour éviter la chute de votre Robo.com³.

Évitez d'utiliser votre Robo.com³ sur des mezzanines, des paliers ou des surfaces élevées non délimitées. Si disponible, utilisez le mur virtuel pour éviter

que votre Robo.com³ pénètre ces zones.

Utilisation des batteries : Votre Robo.com³ est alimenté par des batteries lithium ion rechargeables à haute capacité. Ces batteries rechargeables sont garanties 6 mois sous réserve d'être entretenues et utilisées conformément à ce manuel d'utilisation.

En cas de perte de performance importante du Robo.com³, des batteries de rechange sont disponibles auprès de votre revendeur Hoover.

Utilisez uniquement les pièces de rechange approuvées pour votre Robo.com³. L'utilisation de pièces non approuvées par Hoover est dangereuse et invalidera votre garantie.

N'utilisez que la station de chargement et l'adaptateur secteur fournis pour recharger votre Robo.com³.

L'utilisation d'une mauvaise station de chargement ou d'un mauvais adaptateur secteur est dangereuse et invalidera votre garantie.

CONTENU DE LA BOÎTE

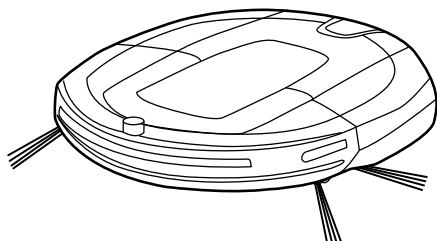

Robo.com³

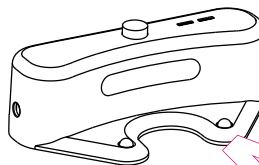

Station de chargement*

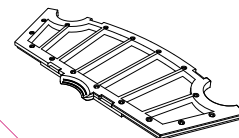

Filtre**

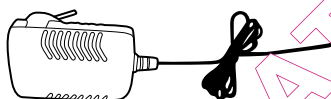

Adaptateur secteur

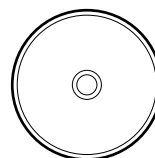

Manuel d'utilisation

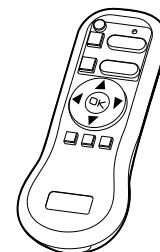

Télécommande**

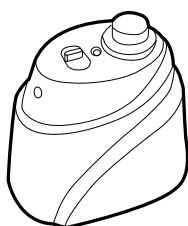

Mur virtuel*

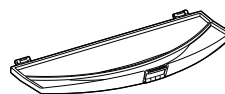

Porte-patin lustreur*

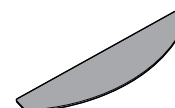

Patin lustreur*



Brosse de nettoyage multi-fonctions

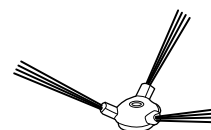

Brosse de nettoyage latérale

QUEL ASPIRATEUR.COM

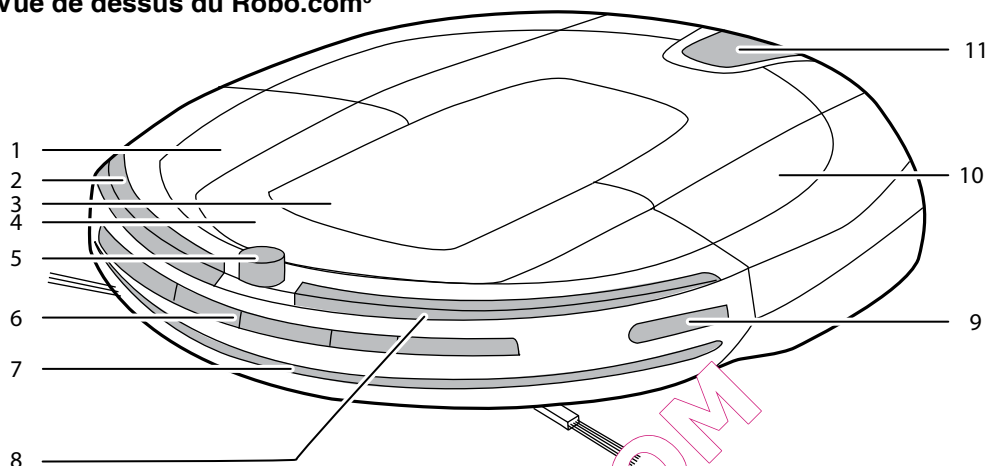
PREMIÈRE UTILISATION DE VOTRE ASPIRATEUR ROBO.COM³Vue de dessus du Robo.com³

1	Butoir
2	Protecteur meubles R-Soft
3	Écran d'affichage et panneau de commande
4	Poignée de transport
5	Lentille infrarouge supérieure

6	Écran avant de protection des capteurs
7	Protecteur meubles F-Soft
8	Protecteur meubles L-Soft
9	Écran gauche de protection des capteurs
10	Couvercle
11	Bouton pour détacher le bac à poussière

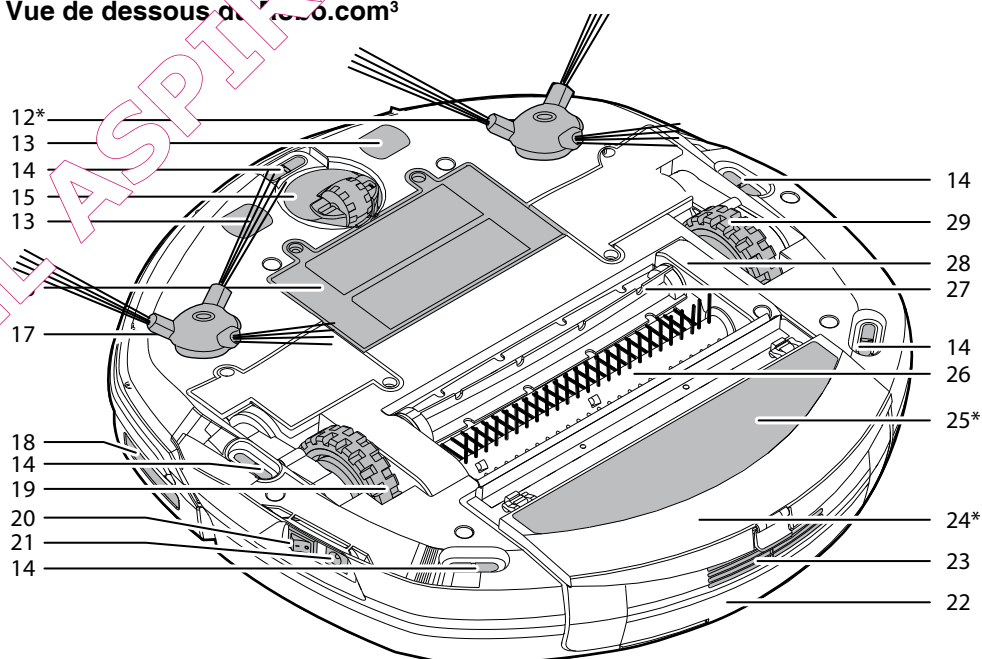
Vue de dessous du Robo.com³

12	Brosse latérale gauche*
13	Plaque de chargement automatique
14	Capteur de sol
15	Roue avant
16	Couvercle de la batterie
17	Brosse latérale droite
18	Écran droit de protection des capteurs
19	Roue motrice droite
20	Bouton Marche/Arrêt

21	Prise de chargement
22	Bac à poussière
23	Grille de sortie de l'air
24	Porte-patin lustreur*
25	Patin lustreur*
26	Agitateur en poils
27	Agitateur en caoutchouc
28	Porte-agitateur
29	Roue motrice gauche

PREMIÈRE UTILISATION DE VOTRE ASPIRATEUR ROBO.COM³

Station de chargement*

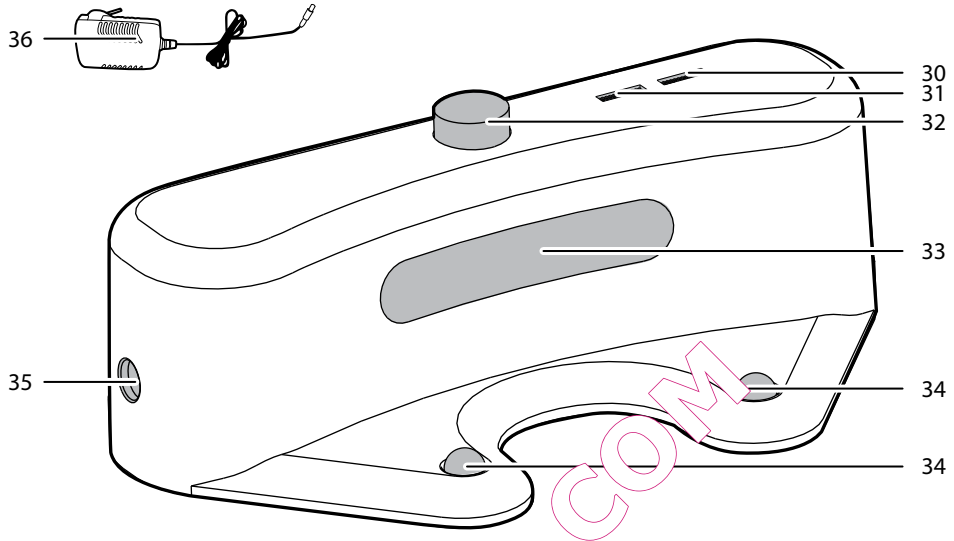

30	Témoin de charge	33	Écran de signalisation infrarouge
31	Témoin de mise sous tension	34	Contacts de chargement
32	Transmetteur infrarouge	35	Connecteur d'alimentation
		36	Adaptateur secteur

Mur virtuel*

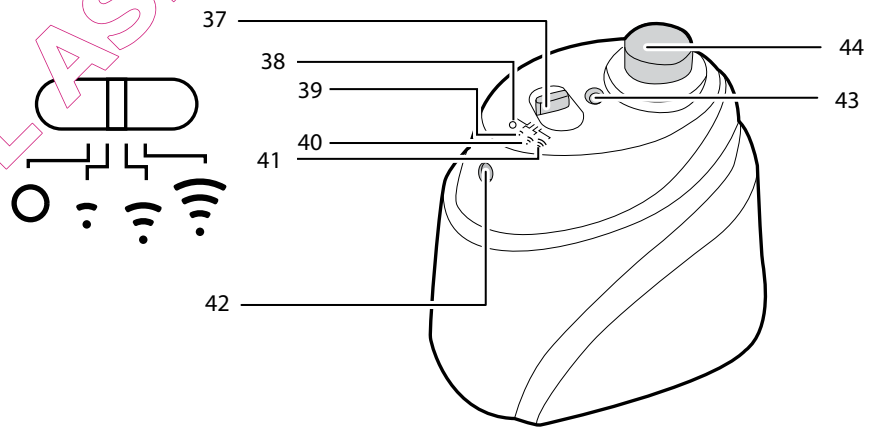

37	Sélecteur du mur virtuel	41	Longue portée
38	Off	42	Transmetteur infrarouge
39	Courte portée	43	Témoin de mise sous tension
40	Moyenne portée	44	Transmetteur proche infrarouge

PREMIÈRE UTILISATION DE VOTRE ASPIRATEUR ROBO.COM³

Télécommande**

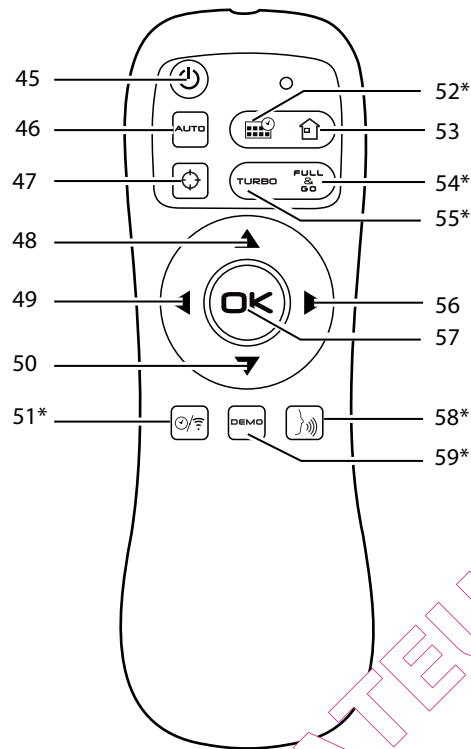

45	Bouton Marche/Arrêt
46	Bouton automatique
47	Bouton Spot
48	Flèche de navigation vers le haut
49	Flèche de navigation vers la gauche
50	Flèche de navigation vers l'arrière
51	Bouton de configuration de l'heure et bouton Wi-Fi*
52	Bouton de programmation*
53	Bouton Accueil
54	Bouton Full & Go*
55	Bouton turbo*
56	Flèche de navigation vers la droite
57	Bouton de confirmation OK
58	Mode Voix*
59	Mode Démo*

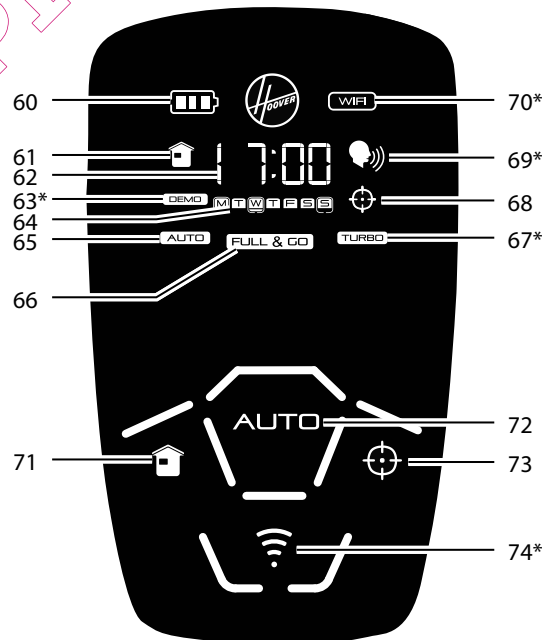
Écran d'affichage et panneau de commande du Robo.com³

60	État de la batterie
61	Mode Accueil
62	Affichage de l'heure et des informations
63	DEMO Mode*
64	Jours de la semaine (Fonction de programmation)*
65	Mode Automatique
66	MODE FULL & GO*
67	Mode Turbo*

68	Mode Spot
69	Indicateur du volume de la voix*/ Indicateur de la télécommande*
70	État Wi-Fi *
71	Bouton Accueil : Retour automatique vers la base de chargement
72	Bouton automatique
73	Bouton Spot
74	Bouton et indicateur de la télécommande/ Bouton Wi-Fi*

PRÉPARATION DE VOTRE ASPIRATEUR ROBO.COM³

EMBALLAGE

Ne mettez pas l'emballage de votre Robo.com³ au rebut. Vous pourriez en avoir besoin pour ranger ou transporter votre Robo.com³.

MISE EN GARDE : Lorsque vous déballez le Robo.com³ et ses accessoires, veillez à garder les sacs plastique hors de portée des bébés, des enfants et des animaux pour éviter le risque d'étouffement.

Avant d'utiliser votre Robo.com³ pour la première fois, vous devez le charger entièrement. Cela prendra environ 5 heures. N'exposez pas le Robo.com³, l'adaptateur secteur ou la station de chargement à des températures inférieures à 0°C ou supérieures à 30°C au risque d'endommager la batterie. L'adaptateur secteur doit être branché uniquement sur une prise électrique standard.

BATTERIE

Pour une performance optimale de la batterie, nous vous recommandons de garder les batteries de votre Robo.com³ entièrement chargées. Lorsque le Robo.com³ ne fonctionne pas, il doit rester branché à la station de chargement ou à l'adaptateur secteur. Le Robo.com³ dispose d'un système de chargement intelligent qui veille à maintenir les batteries entièrement chargées sans qu'elles ne soient surchargées.

Pour éviter les accidents, assurez-vous que toutes les personnes présentes dans la pièce ont conscience de la présence du Robo.com³. Si le Robo.com³ se perd, remplacez vous-même le Robo.com³ sur la station de chargement.

REMARQUE : Lorsque le Robo.com³ reste longtemps sans être utilisé, vous devez le débrancher de la station de chargement et de l'adaptateur secteur.

CONFIGURATION WI-FI*

Vous pouvez activer ou désactiver la fonction Wi-Fi* en appuyant pendant 1 seconde sur le bouton Wi-Fi sensible placé sur le panneau de commande du produit principal. Lorsque l'icône d'état Wi-Fi* s'allume, cela signifie que la fonction Wi-Fi* est disponible ou vice-versa. Vous pouvez également activer cette fonction en appuyant pendant 4 secondes sur le bouton Régler de l'heure et le bouton Wi-Fi sensible placé sur la télécommande.

1. Vous pouvez télécharger l'application en scannant le QR code de gauche***. [Fig.1]
2. Installez-la sur votre smartphone/tablette.
3. Suivez les instructions contenues dans l'application pour configurer votre Robo.com³.

REMARQUE : Vous pouvez réinitialiser la configuration WI-FI en appuyant sur le bouton AUTOMATIQUE placé sur le produit principal pendant 4 secondes. Vous entendrez une sonnerie une fois la configuration réinitialisée.

CONFIGURATION DE LA STATION DE CHARGEMENT

Avant l'utilisation, retirez les obstacles qui pourraient se trouver dans le passage de Robo.com³. Faites attention :

- Aux objets qui peuvent facilement se renverser.
- Aux bords de moquettes ou de tapis sur lesquels il pourrait rester coincé.
- Aux rideaux et nappes qui touchent le sol.
- Aux sources de chaleurs et aux objets inflammables.
- Aux trous et câbles électriques.
- Aux objets fragiles.

1. Placez la station de chargement sur un sol non réfléchissant, de préférence contre un mur. Si la surface du sol est trop réfléchissante, elle interférera avec le système de navigation du Robo.com³, ce qui peut rendre la localisation de la station de chargement difficile.

2. Aucun objet ne doit se trouver à 3 m devant la station de chargement et à 0,5 m de chaque côté. [Fig.2]

3. Branchez l'adaptateur secteur et raccordez-le à la station de chargement. Veillez à ce que le cordon d'alimentation ne soit pas coincé en-dessous de la station de chargement.

4. Veillez à ce que le cordon d'alimentation ne soit pas emmêlé ou étiré. S'il y en a trop, utilisez l'attache de cordon d'alimentation pour le ranger soigneusement.

5. Vérifiez que le bac à poussière se trouve dans le Robo.com³.

6. Insérez votre Robo.com³ dans la station de chargement pour commencer. Pendant l'utilisation normale, la recharge complète prendra environ 4 heures.

REMARQUE : Le chargement initial prendra près de 5 heures.

RECHARGE DU PRODUIT PRINCIPAL [Fig. 3,4,5]

Rechargez toujours votre Robo.com³ pour obtenir des performances optimales.

Chargement automatique

Lorsque le niveau de batterie du Robo.com³ atteint 15 %, il s'arrête d'aspirer et cherche la station de chargement. Une fois arrimé à la station de chargement, l'indicateur de charge de la station de chargement clignotera.

Le Robo.com² peut ne pas parvenir à atteindre la station de chargement s'il y a de nombreux obstacles entre lui et la station de chargement. Pour de meilleurs résultats, veillez à ce que la station de chargement se trouve dans un espace large et ouvert.

Chargement manuel

Il y a plusieurs méthodes pour charger votre Robo.com³.

- A. En appuyant sur le bouton Accueil de votre télécommande.
- B. En appuyant sur le bouton tactile sensible Accueil de votre Robo.com³.
- C. En connectant l'adaptateur secteur directement au Robo.com³.
- D. En plaçant vous-même le Robo.com³ sur la station de chargement.
- E. En suivant les instructions contenues dans l'application Wi-Fi*.

IMPORTANT : Le Robo.com³ ne fonctionnera pas lorsqu'il est directement connecté à l'adaptateur secteur.

* Sur certains modèles uniquement ** Peut varier selon le modèle

*** Recherche de Google play ou APP store sur « Robo.com³ »

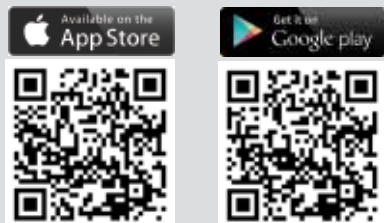

• Tablette/Téléphone non compris

Fig. 1

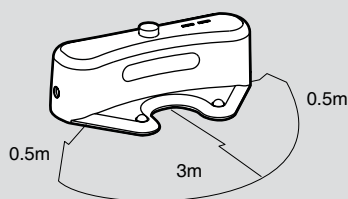

Fig. 2

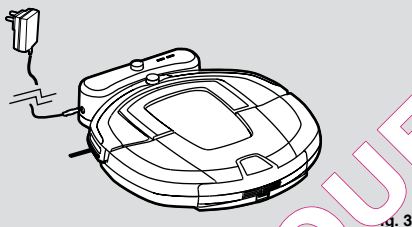

Fig. 3

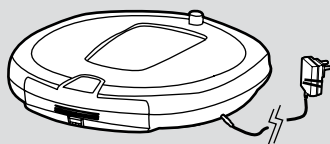

Fig. 4

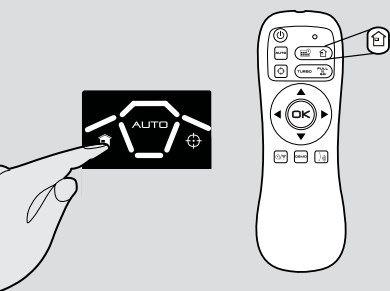

Fig. 5

Fonction de la télécommande ACTIVÉE



Fonction de la télécommande DÉSACTIVÉE



CONFIGURATION DE LA TÉLÉCOMMANDE** [Fig. 6]

Pour installer les batteries, voir Maintenance du nettoyeur – Remplacement des batteries.

À chaque fois que vous allumez le robot, appuyez sur le bouton ou placé sur le produit principal pendant 4 secondes pour activer la fonction de la télécommande. Lorsque ce bouton sur le robot s'allume* ou lorsque vous allumez l'écran LCD**, l'indicateur apparaît, cela signifie que la fonction de la télécommande est active et vice versa.

REMARQUE : La télécommande peut traverser les murs, car elle fonctionne sur les ondes radio et non sur les infrarouges.

La fonction de la télécommande peut être activée en appuyant sur le bouton ou placé sur le produit principal pendant 4 secondes. Cette fonction sera également réinitialisée lorsque le produit principal est éteint. Lorsque le voyant sous le bouton ou ou encore l'icône à l'écran LCD** (en fonction du modèle) s'allume, cela indique que la fonction de la télécommande est disponible.

CONFIGURATION DU MUR VIRTUEL** [Fig. 7]

Pour installer les batteries, voir Maintenance du nettoyeur – Remplacement des batteries

Le mur virtuel sert à empêcher que le Robo.com³ n'entre dans certaines salles ou zones. Avant de configurer le mur virtuel, n'oubliez pas de :

- Retirez tous obstacles du chemin direct du mur virtuel.
- Le mur virtuel doit être placé sur la même surface sur laquelle fonctionne le Robo.com³.
- Assurez-vous que le mur virtuel est placé à plus de 3 m de la station de chargement.

REMARQUE : Nous recommandons d'utiliser un obstacle physique pour empêcher que le Robo.com³ n'entre dans une zone à risque.

1. Positionnez le mur virtuel de sorte que le transmetteur infrarouge soit orienté à travers la zone où vous voulez créer la barrière.
2. Faites coulisser le sélecteur le long de distance souhaitée du mur.
3. Vérifiez que le mur virtuel assure une couverture adéquate pendant que le Robo.com³ est opérationnel.

REMARQUE : L'utilisation de l'alimentation par batterie est directement liée au niveau d'infrarouge. Pour assurer une longue durée de vie de la batterie, sélectionnez l'icône de la bonne plage.

REMARQUE : Le transmetteur infrarouge empêche que le Robo.com³ ne se rapproche de plus de 50 cm du mur virtuel.

icône	Type de portée
	Off
	Courte
	Moyenne
	Longue

Fig. 7

CHANGEMENT DE LA LANGUE DE LA VOIX* [Fig. 8]

Robo.com³ peut s'exprimer en anglais, en français, en italien et en espagnol. La langue par défaut est l'anglais. Pour la changer :

À l'aide de la télécommande

1. Allumez le Robo.com³.
2. Tenez enfoncée la touche Voix pendant 4 secondes jusqu'à ce que vous entendiez le paramètre de la langue sélectionnée.
3. Réappuyez sur la touche Voix pour passer à la langue suivante. Répétez l'opération jusqu'à ce que vous arriviez à la langue désirée.
4. Une fois sélectionnée, le Robo.com³ changera les paramètres. Ne réappuyez pas sur la télécommande.

À l'aide de l'application Wi-Fi*

En suivant les instructions contenues dans l'application Wi-Fi*.

REMARQUE : Les informations linguistiques s'afficheront pendant 5 secondes sur l'écran.

RÉGLAGE DU VOLUME DE LA VOIX ROBO.COM³ * [Fig.9]

À l'aide de la télécommande

1. Appuyez sur la touche Voix pour sélectionner le volume souhaité. Vous pouvez sélectionner Faible, Moyen, Fort ou Éteint.
2. Le volume s'affichera sur l'écran.

À l'aide de l'application Wi-Fi*

En suivant les instructions contenues dans l'application Wi-Fi*.

REMARQUE : Le volume s'affichera pendant 5 secondes sur l'écran.

UTILISATION DE VOTRE NETTOYEUR ROBO.COM³

Pour installer les batteries, voir Maintenance du nettoyeur – Remplacement des batteries

Mise en marche

1. Appuyez sur le bouton Marche/Arrêt placé sur le côté du Robo.com³.
2. L'écran LCD s'allumera.

REMARQUE : SI VOTRE Robo.com³ EST DÉJÀ ALLUMÉ, MAIS EN MODE VEILLE, IL PEUT ÊTRE RÉACTIVÉ EN APPUYANT SUR LE BOUTON MARCHÉ/ARRÊT DE LA TÉLÉCOMMANDE OU LA COMMANDE DE LA TOUCHE SENSIBLE AUTOMATIQUE PLACÉE SUR LE CORPS PRINCIPAL.

REMARQUE : Les boutons sensibles tactiles du Robo.com³ peuvent ne pas exécuter de commande si vos mains sont mouillées.

RÉGLAGE DU JOUR/HEURE SUR LE Robo.com³ * [Fig.10]

À l'aide de la télécommande

1. Appuyez sur le bouton de réglage, une ligne clignotante s'affichera sous l'icône de jour. Si l'on appuie longtemps sur ce bouton, la fonction Wi-Fi s'activera/se désactivera.
2. Utilisez les boutons flèche de la télécommande jusqu'à ce que la ligne apparaisse sous le jour approprié. Appuyez sur le bouton de confirmation OK pour confirmer.

Fig. 10

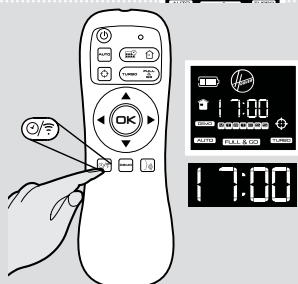
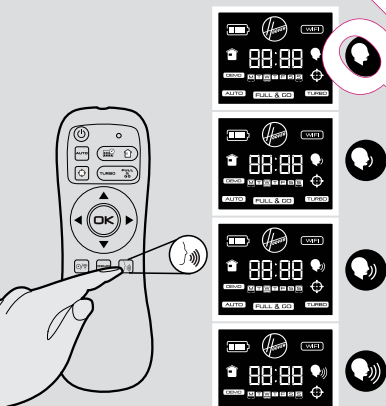
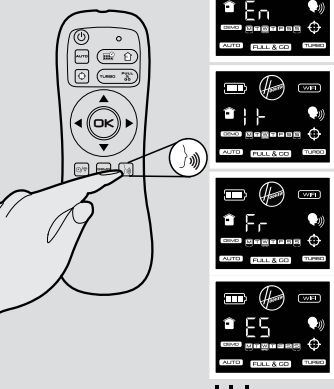
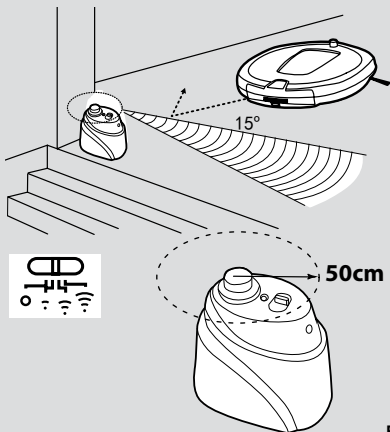

3. L'affichage de l'heure clignotera. Appuyez sur les boutons flèches de la télécommande jusqu'à l'affichage de l'heure appropriée. Appuyez sur le bouton de confirmation OK pour confirmer.
4. L'affichage des minutes clignotera. Appuyez sur les boutons flèches de la télécommande jusqu'à l'affichage de la minute appropriée. Appuyez sur le bouton de confirmation OK pour confirmer.
5. Utilisez les boutons flèche de la télécommande pour changer le jour, l'heure et la minute.
6. Le jour et l'heure sont à présent définis.

À l'aide de l'application Wi-Fi*

En suivant les instructions contenues dans l'application Wi-Fi*.

REMARQUE : La date sera automatiquement mise à jour en fonction de votre smartphone une fois que vous vous connectez à votre Robo.com³ à l'aide de l'application de votre smartphone.

PROGRAMMES DE NETTOYAGE

Robo.com³ utilise AAI™ Infrared Navigation, un système de navigation avancé qui se sert du calcul algorithmique afin de définir la meilleure stratégie pour efficacement nettoyer votre salle.

Avec le détecteur de poussière, lorsque la détection de poussière est activée, le Robo.com³ initie automatiquement un cycle de nettoyage et suit un mouvement en spirale.



Vous pouvez activer le mode de nettoyage automatique en : [Fig. 11]

- 1) Appuyez sur la touche sensible AUTOMATIQUE placée sur le Robo.com³.
- 2) Appuyez sur le bouton sensible AUTOMATIQUE placé sur la télécommande.
- 3) En suivant les instructions contenues dans l'application Wi-Fi*.

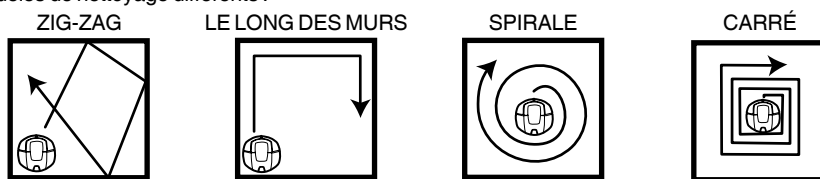
Robo.com³ sélectionnera automatiquement le meilleur mode de nettoyage pour nettoyer votre salle. Il utilise 4 modèles de nettoyage différents :



Vous pouvez activer le mode de nettoyage SPOT en : [Fig. 12]

- 1) Appuyez sur la touche sensible  placée sur le Robo.com³.
- 2) Appuyez sur le bouton  placé sur la télécommande.
- 3) Appuyez sur le bouton SPOT se trouvant sur le menu APP.

Utilisez ce mode pour concentrer le nettoyage sur une zone précise. Robo.com³ se déplacera suivant un motif elliptique, où le rayon augmentera de façon continue, puis diminuera. À l'aide de la télécommande ou de l'application Wi-Fi, vous pouvez également activer tous les autres programmes de nettoyage : [Fig. 13]

Navigation manuelle [Fig. 13]:

Le Robo.com³ peut être commandé manuellement à tout moment pendant un programme de nettoyage. Les flèches de navigation de la télécommande/l'application Wi-Fi* permettront de déplacer le Robo.com³ dans le sens souhaité avec la fonction d'aspiration activée. À l'aide de la télécommande ou de l'application Wi-Fi, le Robo.com³ peut être commandé vers le haut sur une longue distance, même derrière un mur.

FULL & GO* : [Fig. 13]

Appuyez sur le bouton FULL & GO placé sur la télécommande ou l'application Wi-Fi* pour faire retourner le robot à la base. À l'écran, le voyant FULL & GO s'allume. Après être entièrement chargé, le Robo.com³ commencera automatiquement un cycle de nettoyage et l'option FULL & GO sera réinitialisée.

Option Turbo* [Fig.13]: MARCHÉ / ARRÊT

Vous pouvez activer ou désactiver le mode Turbo en :

- 1) Appuyez sur le bouton TURBO placé sur la télécommande.
- 2) Appuyez sur le bouton TURBO se trouvant sur le menu APP.

L'option Turbo s'allume lorsque le mode Turbo est actif, et le Robo.com³ fonctionnera en vitesse Turbo. Robo.com³ commencera à fonctionner à une vitesse rapide, couvrant rapidement la zone à nettoyer. Sinon, Robo.com³ fonctionnera à une vitesse normale.

Nettoyage programmé* :

Vous pouvez décider de l'heure à laquelle Robo.com³ commencera le nettoyage, chaque jour ou chaque semaine. Pour établir un programme de nettoyage, voir « Établir le programme de nettoyage ».

CONFIGURATION DU NETTOYAGE PROGRAMMÉ* [Fig. 14]

À l'aide de la télécommande

Le Robo.com³ peut être programmé de sorte à nettoyer automatiquement chaque jour ou à des jours spécifiques selon le cas. Une fois défini, le nettoyage aura lieu à la même heure chaque jour précisé. Pour définir un nettoyage programmé sur une semaine, procédez comme suit :

1. Appuyez sur le bouton de fonction de programmation placé sur la télécommande. Une case clignotante apparaîtra autour de M (Monday/Lundi).
2. Utilisez les boutons flèche pour sélectionner le jour souhaité, puis appuyez sur le bouton de confirmation OK pour confirmer ce jour. Vous pouvez également sélectionner plusieurs jours (jusqu'à 7 jours).
3. Une fois que chaque jour de la semaine a été sélectionné, vous pouvez choisir l'heure du programme de nettoyage : l'heure choisie commencera à clignoter à l'écran. Utilisez les boutons flèche pour sélectionner l'heure souhaitée. Appuyez sur le bouton de confirmation OK.
4. L'affichage de la minute clignotera, utilisez les boutons flèche pour sélectionner la minute souhaitée. Appuyez sur le bouton de confirmation OK.
5. Le nettoyage programmé pour les différents jours a été sélectionné. Vous pouvez facilement le voir, grâce au tiret allumé sous le(s) jour(s) programmé(s).

À l'aide de l'application Wi-Fi*

En suivant les instructions contenues dans l'application Wi-Fi*.

REMARQUE : À l'aide de l'application Wi-Fi, il est possible de programmer différentes heures de nettoyage chaque jour.

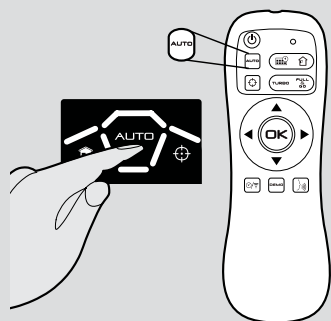

Fig. 11

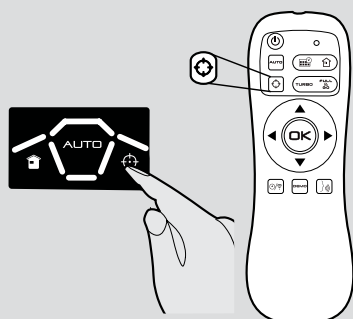

Fig. 12

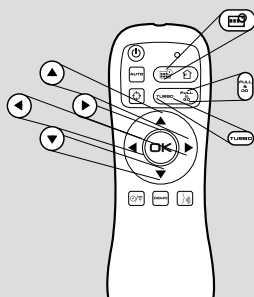

Fig. 13



Fig. 14

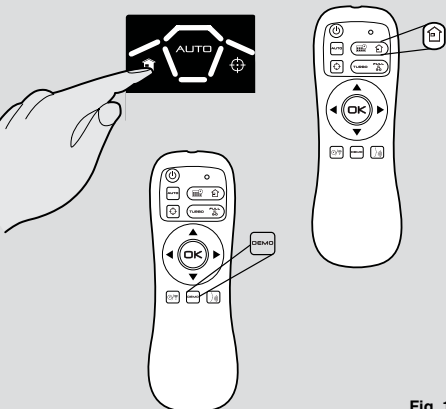

Fig. 15

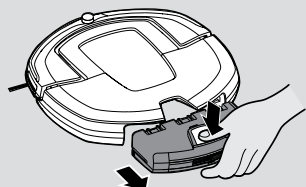

Fig. 16

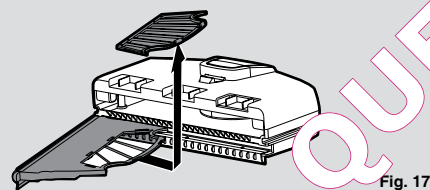
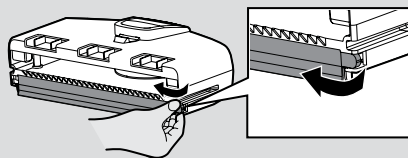

Fig. 17

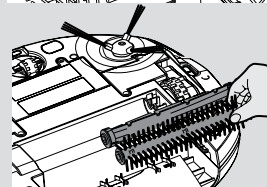
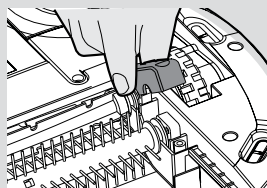
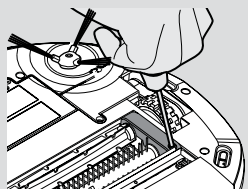

Fig. 18

Mode Accueil : [Fig. 15]

Vous pouvez commander votre Robo.com³ de retourner à la station de chargement en :

- 1) Appuyez sur la touche sensible placée sur le robot.
- 2) Appuyez sur le bouton placé sur la télécommande.
- 3) En suivant les instructions contenues dans l'application Wi-Fi*.

FONCTIONS SUPPLÉMENTAIRES**Mode Démo* : [Fig. 15]****À l'aide de la télécommande**

Appuyez une fois sur la touche Démo pour démarrer la démonstration du produit. Celle-ci commencera en boucle. Pour arrêter la démonstration, appuyez à nouveau sur le bouton Démo.

À l'aide de l'application Wi-Fi*

À partir du menu, appuyez sur le bouton Démo.

PATIN LUSTREUR* : [Fig. 16]

Fixé à travers le porte-lustreur sous Robo.com³, le patin lustreur* est utilisé pour polir les sols en marbre, parquet, bois et autres sols délicats.

REMARQUE : Ne l'utilisez pas sur une surface recouverte de tapis et moquettes.

UTILISATION DE VOTRE NETTOYEUR ROBO.COM³

Avant toute intervention d'entretien, assurez-vous d'éteindre le Robo.com³.

1. Éteignez le Robo.com³ et retirez-le de la station de chargement.
2. Utilisez un chiffon humide et un peu de savon pour nettoyer toutes les surfaces. NE LAISSEZ pénétrer aucune goutte d'eau sur aucun composant du robot pendant le nettoyage.
3. Séchez-les avec un chiffon doux.

VIDER LE BAC DE POUSSIÈRE [Fig. 16]

Videz le bac à poussière à chaque cycle de nettoyage ou lorsqu'il est plein.

1. Éteignez le Robo.com³ et retirez-le de la station de chargement.
2. Appuyez sur le bouton pour détacher le bac à poussière et retirez le bac à poussière du Robo.com³.
3. Placez le bac à poussière au-dessus d'une poubelle pour le vider.
4. Si nécessaire, éliminez les résidus de poussière sur la surface interne du bac à poussière à l'aide d'une brosse de nettoyage multi-fonctions.
5. Remettez le bac à poussière dans le Robo.com³.

IMPORTANT : Le Robo.com³ ne fonctionnera pas si le bac à poussière n'est pas en place.

NETTOYAGE DES FILTRES [Fig. 17]

Le Robo.com³ est équipé d'un filtre pré-moteur. Pour maintenir la performance de nettoyage optimale, nettoyez régulièrement le filtre pré-moteur. Les filtres pré-moteur doivent être nettoyés toutes les 5 utilisations. Le bac à poussière doit être vidé et lavé.

IMPORTANT : Les filtres pré-moteur doivent être nettoyés et lavés après que le bac à poussière a été vidé 5 fois. Si vous ne nettoyez pas les filtres, cela peut entraîner l'obstruction de l'air, la surchauffe et la dérailance du produit. Ceci peut annuler votre garantie.

1. Éteignez le Robo.com³ et retirez-le de la station de chargement.
2. Appuyez sur le bouton pour détacher le bac à poussière et retirez le bac à poussière du Robo.com³.
3. Tirez la languette du tiroir à filtre pour ouvrir le tiroir à filtre.
4. Tirez sur le côté du filtre pour le faire ressortir du support.
5. Tapotez doucement et lavez le filtre à l'eau tiède. Éliminez l'excédent d'eau du filtre avec un chiffon sec et laissez sécher.
6. Remontez le filtre quand il est complètement sec et replacez-le sur le Robo.com³. N'utilisez pas le Robo.com³ sans qu'un filtre pré-moteur ne soit installé.

IMPORTANT : Contrôlez et entretenez régulièrement le filtre pré-moteur en suivant les instructions d'entretien du filtre ; il est également conseillé de changer le filtre après l'avoir lavé 3 fois. Ceci permettra de maintenir la performance de votre Robo.com³.

NETTOYER LES FILTRES RÉGULIÈREMENT >>> TIRER POUR ACCÉDER AU FILTRE >

NETTOYAGE DES BROSSETTES ROTATIVES

Nettoyez les brosettes rotatives régulièrement pour maintenir la performance de nettoyage maximale.

1. Éteignez le Robo.com³ et retirez-le de la station de chargement.
2. Retournez le Robo.com³.
3. Faites tourner l'ensemble des brosettes rotatives avec soin et à l'aide de ciseaux, coupez et retirez tous fils ou poils, etc. enchevêtrés..
4. Éliminez la poussière à l'aide d'une brosse de nettoyage multi-fonctions.

REMPACEMENT DES BROSSETTES ROTATIVES [Fig. 18]

1. Mettez le Robo.com³ hors tension et retournez-le.
2. Utilisez un tournevis pour dévisser le support de vis et l'enlever.
3. Retirez les deux brosettes rotatives.
4. Nettoyez le recoin où logent les brosettes rotatives.
5. Remplacez les nouvelles brosettes rotatives, tout en vous assurant qu'ils sont bien en place.
6. Remplacez la porte-brossette rotative et serrez-la.

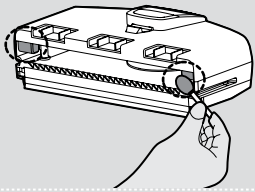

Fig. 19

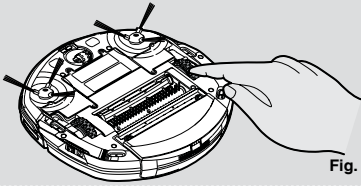

Fig. 20

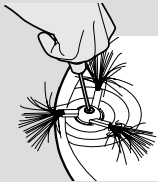
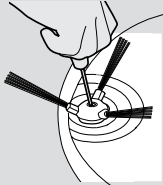

Fig. 21

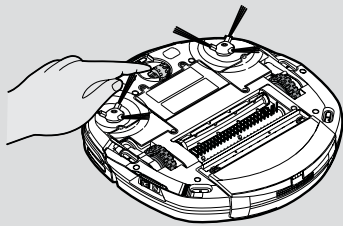

Fig. 22

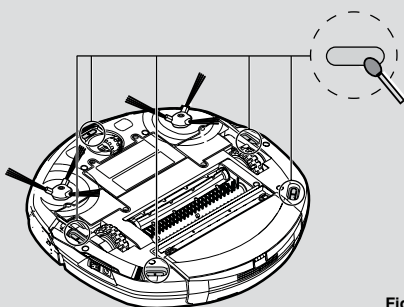

Fig. 23

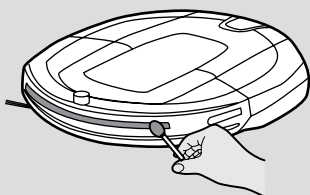

Fig. 24

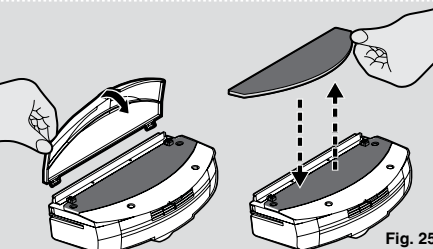

Fig. 25

NETTOYAGE DES DÉTECTEURS DE POUSSIÈRE* [Fig. 19]

Les détecteurs de poussière se trouvent dans le bac à poussière du Robo.com³. Nettoyez l'écran de protection des capteurs à chaque vidage du bac à poussière. Un nettoyage fréquent est recommandé pour assurer la performance optimale de votre Robo.com³.

Utilisez un chiffon doux et sec ou un coton tige pour essuyer le regard de capteur.

NETTOYAGE DES ROUES MOTRICES [Fig. 20]

1. Mettez le Robo.com³ hors tension et retournez-le.
2. Retirez toute saleté ou tout poil coincé dans les roues.
3. Nettoyez les roues avec un chiffon sec.
4. Vérifiez que les roues tournent librement.

NETTOYAGE DES BROSSES LATÉRALES* [Fig. 21]

Les brosses latérales peuvent facilement s'user après une utilisation intensive, d'où vous devez les vérifier régulièrement pour contrôler leur état.

1. Mettez le Robo.com³ hors tension et retournez-le.
2. Retirez la vis de maintien à l'aide d'un tournevis.
3. Utilisez une paire de ciseau pour retirer tout poil ou toute saleté coincé.

CORRECTION DE LA DÉFORMATION DES BROSSES* LATÉRALES

Les brosses latérales peuvent parfois se déformer pendant le transport ou lorsque le produit est utilisé dans des conditions particulières. Si cela se produit, il est possible de retrouver la forme de départ en mettant les poils de la brosse dans de l'eau chaude.

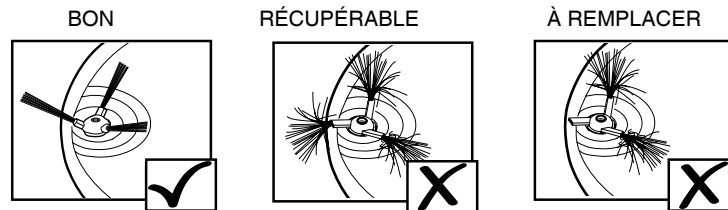

1. Mettez le Robo.com³ hors tension et retournez-le.
2. Retirez la vis de maintien à l'aide d'un tournevis. Retirez les brosses latérales.
3. Placez soigneusement les poils dans de l'eau chaude.
4. Faites tremper chaque ensemble de poils jusqu'à ce qu'il retrouve sa forme et se redresse. Ensuite, retirez-les et laissez-les sécher.
5. Une fois complètement secs, remontez-les et vissez-les en place.

MISE EN GARDE : Veuillez les monter sur le bon côté, en vous référant aux marques « R » et « L ».

REMPACEMENT DES BROSSES LATÉRALES*

Si la brosse latérale est endommagée, elle doit être remplacée. Les brosses latérales de rechange peuvent être obtenues auprès de notre revendeur Hoover.

1. Mettez le Robo.com³ hors tension et retournez-le.
2. Retirez la vis de maintien à l'aide d'un tournevis.
3. Retirez l'ancienne brosse latérale et mettez la nouvelle en place en la poussant.
4. Remettez-la et vissez.

MISE EN GARDE : Veuillez les monter sur le bon côté, en vous référant aux marques « R » et « L ».

NETTOYAGE DE LA ROUE AVANT [Fig. 22]

1. Mettez le Robo.com³ hors tension et retournez-le.
2. Retirez toute saleté ou tout poil coincé dans la roue.
3. Nettoyez la roue avec un chiffon sec.
4. Vérifiez que la roue tourne librement.

NETTOYAGE DES CAPTEURS DE SOL [Fig. 23]

Les capteurs de détection de sol sont placés sur la base du Robo.com³. Nettoyez les capteurs à chaque vidage du bac à poussière. Un nettoyage fréquent est recommandé pour assurer la performance optimale et le fonctionnement en toute sécurité de votre Robo.com³.

1. Éteignez le Robo.com³ et retirez-le de la station de chargement.
2. Retournez le Robo.com³.
3. Utilisez un chiffon doux et sec ou un coton tige pour essuyer les capteurs.

NETTOYAGE DES ÉCRANS DE PROTECTION DES CAPTEURS [Fig. 24]

Les capteurs de détection de sol sont placés sur le tampon du Robo.com³. Nettoyez l'écran de protection des capteurs à chaque vidage du bac à poussière. Un nettoyage fréquent est recommandé pour assurer la performance optimale de votre Robo.com³.

Utilisez un chiffon doux sec ou un tampon de coton pour essuyer les écrans de protection des capteurs.

NETTOYAGE DU PATIN LUSTREUR * [Fig. 25]

1. Éteignez le Robo.com³.
2. Appuyez sur le bouton pour détacher le bac à poussière et retirez le bac à poussière du Robo.com³.
3. Tirez le clip du porte-patin lustreur du bac à poussière.
4. Retirez le patin lustreur du porte-patin lustreur et lavez-le à l'eau tiède. Retirez l'excès d'eau et laissez sécher avant réutilisation.
5. Remontez-le une fois complètement sec.

REMPACEMENT DES BATTERIES

MISE EN GARDE : Utilisez uniquement les pièces de rechange approuvées pour votre Robo.com³. L'utilisation de pièces non approuvées par Hoover est dangereuse et invalidera votre garantie.

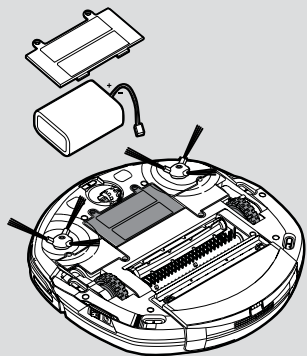

Fig. 26

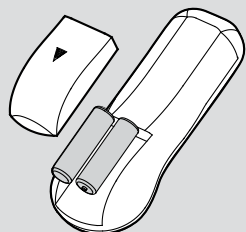

Fig. 27

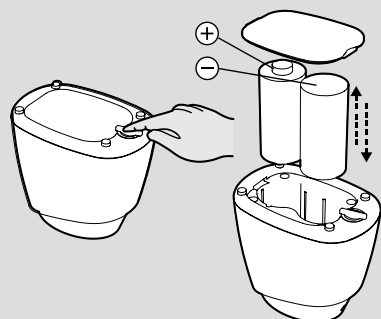

Fig. 28

MISE EN GARDE : Si le mur virtuel* et la télécommande* du Robo.com3 ne seront pas utilisés pendant plusieurs mois, veuillez retirer les batteries et les ranger dans un endroit sec.

MISE EN GARDE : Veillez à ce que votre appareil soit toujours éteint avant de changer les batteries.

REMPLACEMENT DES BATTERIES DU ROBO.COM³ [Fig. 26]

Le Robo.com3 est équipé d'un bloc batterie Lithium ion rechargeable. Remplacez par le pack batterie réf. (RB226).

1. Éteignez le Robo.com³, retournez-le et placez-le sur une surface plane. Retirez les vis du couvercle de la batterie, puis retirez-le.
2. Retirez l'ancien bloc batterie et remplacez-le par le nouveau bloc batterie, en vous assurant de la bonne polarité. Remettez le couvercle.
3. Rechargez le Robo.com³, tout en vous référant à « Recharge du produit principal ».
4. Mettez les batteries au rebut de manière sûre. Des batteries usées doivent être amenées à un point de recyclage et non pas être éliminées avec les ordures ménagères.

REMPLACEMENT DES BATTERIES DE LA TÉLÉCOMMANDE [Fig. 27]

La télécommande est équipée de 2 batteries AAA.

1. Retirez le couvercle des piles.
2. Enlevez l'ancien jeu de piles et remplacez-le par le nouveau jeu de piles en veillant à ce que la polarité soit la bonne. Remettez le couvercle.
3. Mettez les batteries au rebut de manière sûre. Des batteries usées doivent être amenées à un point de recyclage et non pas être éliminées avec les ordures ménagères.

REMPLACEMENT DES BATTERIES DU MUR VIRTUEL [Fig. 28]



Le mur virtuel est équipé de 2 batteries D.

1. Retournez le mur virtuel et faites tourner le clip de retenue. Retirez le couvercle des piles.
2. Enlevez l'ancien jeu de piles et remplacez-le par le nouveau jeu de piles en veillant à ce que la polarité soit la bonne. Remettez le couvercle.
3. Mettez les batteries au rebut de manière sûre. Des batteries usées doivent être amenées à un point de recyclage et non pas être éliminées avec les ordures ménagères.

DÉPANNAGE

Voici une liste de problèmes rencontrés et leurs solutions.

Si l'un de ces problèmes persistent, contactez votre revendeur ou le service consommateur HOOVER

Le Robo.com ³ ne fonctionne pas	<ul style="list-style-type: none"> • Vérifiez que le Robo.com³ est bien branché. • Vérifiez que le bac à poussière, le filtre et le moteur sont propres. • Vérifiez si le Robo.com³ a besoin d'être chargé.
La puissance d'aspiration est faible	<p>Éteignez l'appareil :</p> <ul style="list-style-type: none"> • Videz le bac à poussière. • Vérifiez et nettoyez le filtre et le moteur. • Vérifiez et nettoyez les brosses à plancher. • Vérifiez et nettoyez les capteurs. • Vérifiez et nettoyez les roues motrices.
La télécommande** ne fonctionne pas	<ul style="list-style-type: none"> • Vérifiez les piles. • Vérifiez la batterie du Robo.com³. • Rapprochez la télécommande du Robo.com³. • Se référant à « Configuration de la télécommande ». <p>À chaque fois que vous allumez le robot, appuyez sur le bouton  ou  ** placé sur le produit principal pendant 4 secondes pour activer la fonction de la télécommande. Lorsque ce bouton sur le robot s'allume* ou lorsque vous allumez l'écran LCD**, l'indicateur  apparaît, cela signifie que la fonction de la télécommande est active et vice versa.</p> <ul style="list-style-type: none"> • S'il ne fonctionne toujours pas, - Appuyez simultanément sur AUTOMATIQUE à l'affichage de produit et sur le bouton OK de la télécommande. <p>Une fois de plus, vous entendrez le bip de l'alarme acoustique. Veuillez remarquer que : Si vous n'entendez pas de son, l'opération a échoué. Veuillez réessayer.</p>
Le Robo.com ³ ne se recharge pas automatiquement	<ul style="list-style-type: none"> • Assurez-vous qu'il n'y a pas d'obstacle entre le Robo.com³ et la station de chargement.
Le Robo.com ³ est très bruyant pendant le nettoyage	<ul style="list-style-type: none"> • Nettoyez le bac à poussière et le filtre. • Vérifiez la présence de saletés et de résidus dans les brosses et les roues motrices.
Robo.com ³ arrête de fonctionner/nettoie par intermittence	<ul style="list-style-type: none"> • Vérifiez les heures de nettoyage définies.
Robo.com ³ ne parvient pas à détecter les escaliers	<ul style="list-style-type: none"> • Vérifiez et nettoyez les capteurs.
Robo.com ³ est coincé.	<ul style="list-style-type: none"> • Le Robo.com³ va tenter de se libérer lui-même mais dans certains cas, aidez-le.
Robo.com ³ ne fonctionne pas, mais aucun code erreur ne s'affiche	<ul style="list-style-type: none"> • Contactez votre revendeur ou le service consommateur HOOVER

* Sur certains modèles uniquement

** Peut varier selon le modèle



Fig. 29

Le smartphone ne se connecte pas au robot	<ul style="list-style-type: none"> • Choisissez le réseau Wi-Fi « HOOVER_XXX » • Insérez le mot de passe du robot que vous pouvez obtenir en appuyant sur le bouton  du robot pendant au moins 4 secondes.
La fonction WIFI* ne marche pas	<ul style="list-style-type: none"> • Vérifiez si voTRE routeur Wi-Fi est disponible. • Vérifiez si l'application APP est bien installée sur votre smartphone. • Vérifiez si l'icône Wi-Fi s'allume, si non, veuillez vous référer à « Configuration Wi-Fi ».

CODES ERREUR

Les codes suivants peuvent s'afficher pendant l'utilisation ou au démarrage. [Fig. 29]

Code échec	Explication
Er01	Résidu coincé dans la brosse latérale. Cf. « Nettoyage de la brosse de nettoyage latérale »
Er02	Saleté coincé dans les brossettes rotatives. Voir « Nettoyage des brossettes rotatives ».
Er04	Le moteur de la roue motrice gauche est surchargé. Voir « Nettoyage des roues motrices ».
Er05	Roue motrice droite surchargée. Voir « Nettoyage des roues motrices ».
Er07	La roue motrice gauche ou droite ne touche pas le sol. Voir « Nettoyage des roues motrices ».
Er08	Vérifiez le mouvement du tampon.
Er09	Il n'y a pas de bac à poussière. Remplacez le bac à poussière.
Er12	Détritus sur la brosse* de nettoyage latérale de droite. Voir « Nettoyage des brosses latérales ».

ATTENTION: En cas de persistance de l'une de ces pannes, contactez votre revendeur ou le service consommateur Hoover. N'essayez PAS de démonter le Robo.com³ vous-même.

INFORMATIONS IMPORTANTES

Pièces détachées et consommables Hoover

Toujours remplacer les pièces par des pièces détachées de la marque Hoover. Celles-ci sont disponibles auprès de votre revendeur Hoover. Lors de la commande de pièces, veuillez toujours préciser le numéro de votre modèle.

Consommables

- | | |
|--|----------------|
| • Pack batterie Lithium ion du Robo.com ³ | RB226 35601727 |
| • Brosses de sol | RB220 35601404 |
| • Poils de nettoyage latéraux | RB221 35601405 |
| • Patins de nettoyage des sols (x5) | RB222 35601406 |
| • Filtre pré-moteur | RB223 35601407 |
| • Bac à poussière | RB224 35601408 |
| • Mur virtuel | RB225 35601728 |

Qualité

La qualité des usines Hoover a fait l'objet d'une évaluation indépendante. Nos produits sont fabriqués selon un système de qualité conforme à la norme ISO 9001.

Environnement

Le symbole figurant sur cet appareil indique qu'il ne peut pas être mis au rebut avec les ordures ménagères. Vous devez le déposer dans un centre de recyclage des déchets électriques et électroniques. La mise au rebut doit être effectuée conformément à la réglementation locale en matière de déchets. Pour obtenir des compléments d'information sur le traitement, la récupération et le recyclage de cet appareil, veuillez contacter votre municipalité, le service local d'élimination des ordures ménagères ou le revendeur de l'appareil.



Cet appareil est conforme aux Directives européennes 1999/5/EC, 2014/35/UE, 2014/30/UE et 2011/65/UE. Pour recevoir une copie de la déclaration de conformité, veuillez contacter le fabricant à travers le site Web :

HOOVER Limited, Pentrebach, Merthyr Tydfil, Mid Glamorgan, CF48 4TU, UK

Votre garantie

Les conditions de garantie de cet appareil sont définies par notre représentant dans le pays où il est vendu et peuvent être obtenues auprès de votre revendeur. Les détails concernant ces conditions peuvent être obtenues auprès du revendeur auprès duquel l'appareil a été acheté. La facture d'achat ou le reçu doivent être présentés pour toutes réclamations relevant des conditions de cette garantie. Ces conditions peuvent être modifiées sans préavis.

* Sur certains modèles uniquement ** Peut varier selon le modèle



®

GENERATION FUTURE

QUEL ASPIRATEUR.COM