



HOOVER

RUSH

INSTRUCTION MANUAL

ENGLISH	GB
FRANÇAIS	FR
DEUTSCH	DE
ITALIANO	IT
NEDERLANDS	NL
PORTUGUÉS	PT
ESPAÑOL	ES
DANSK	DK
NORSK	NO
SVENSKA	SE
SUOMI	FI
ΕΛΛΗΝΙΚΑ	GR
РУССКИЙ	RU
POLSKI	PL
ČESKY	CZ
SLOVENČINA	SI



PRINTED IN P.R.C.



GENERATION FUTURE

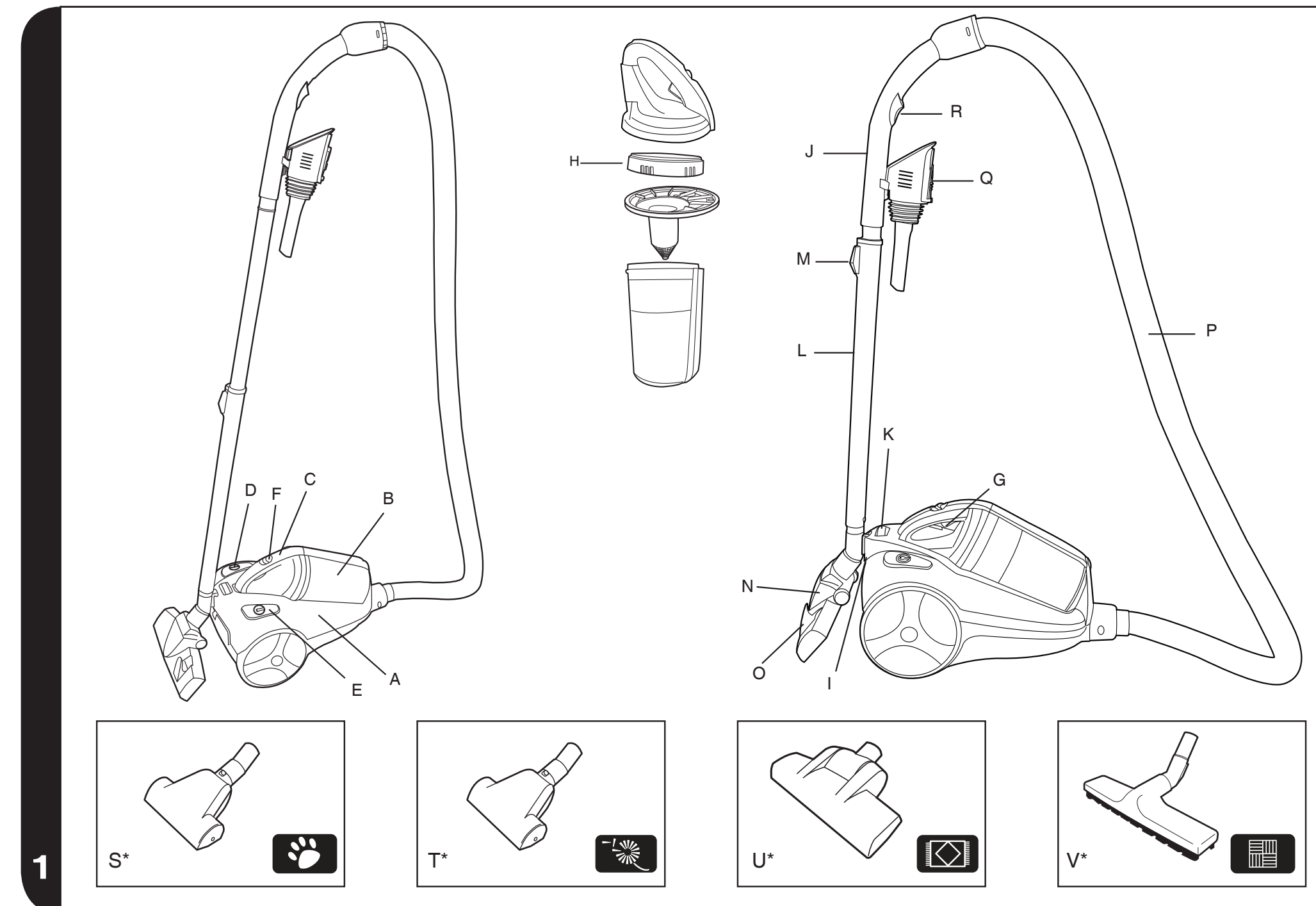

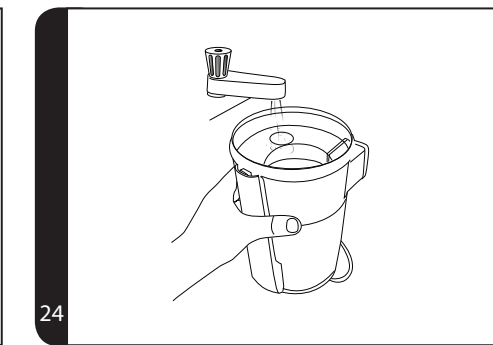
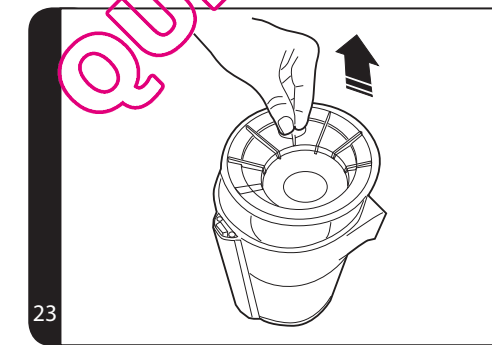
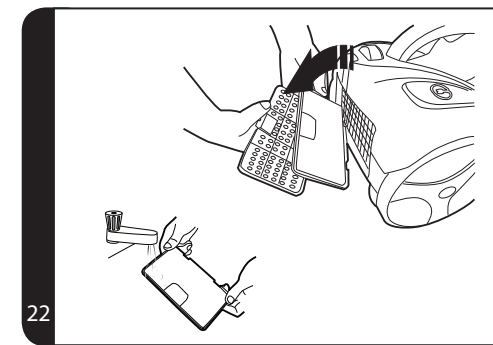
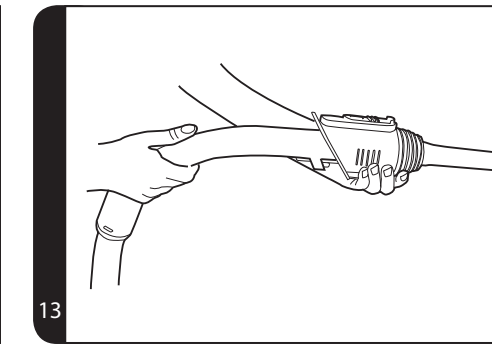
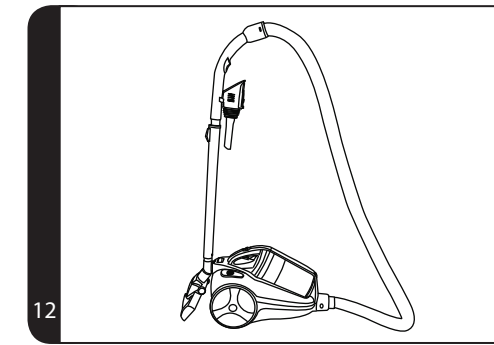
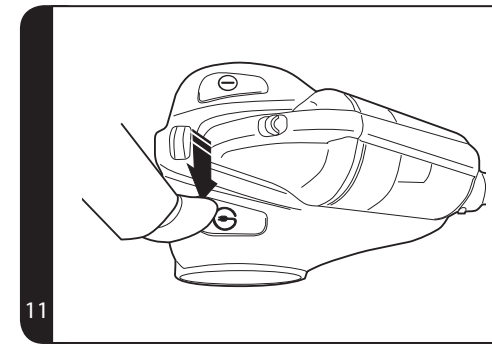
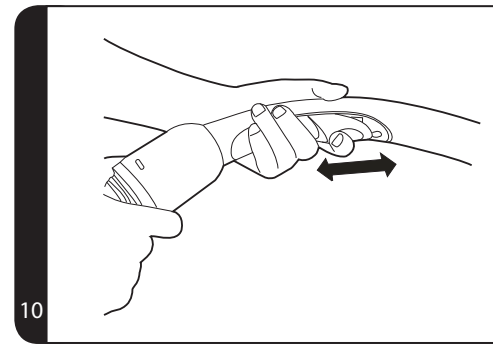
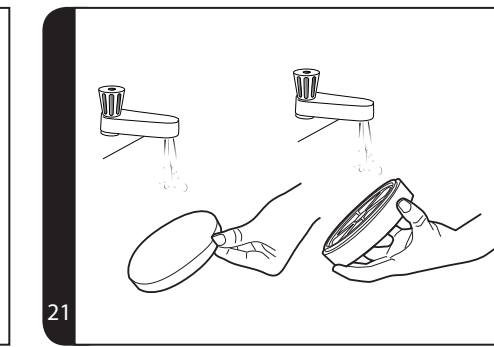
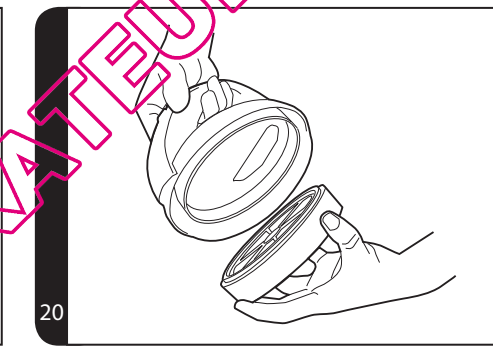
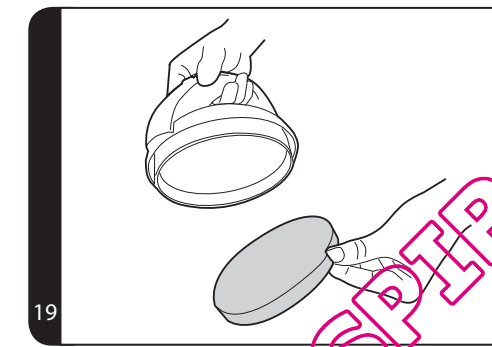
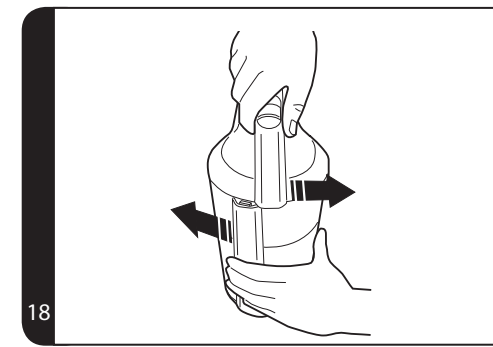
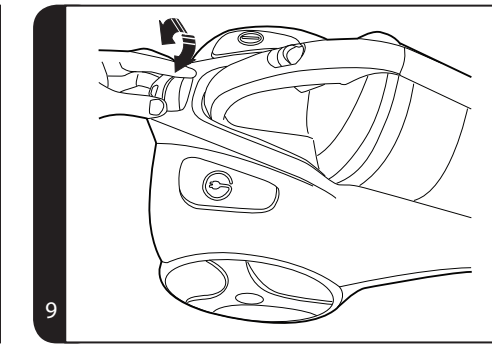
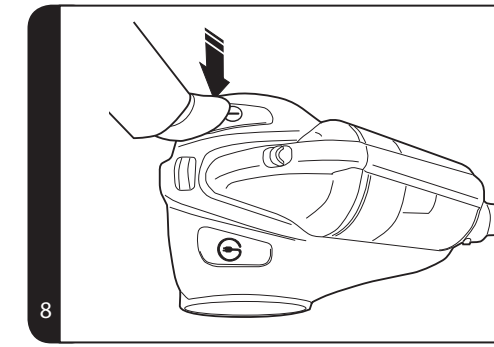
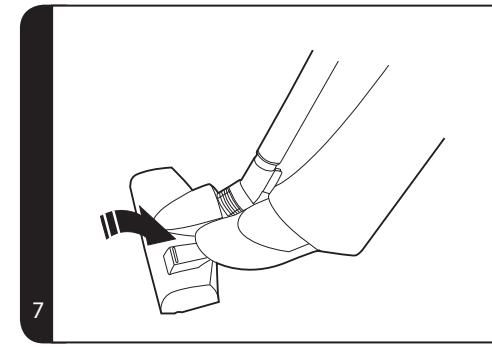
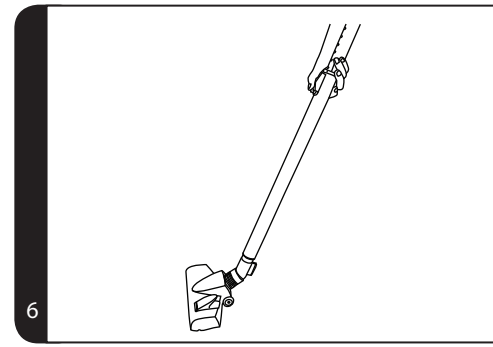
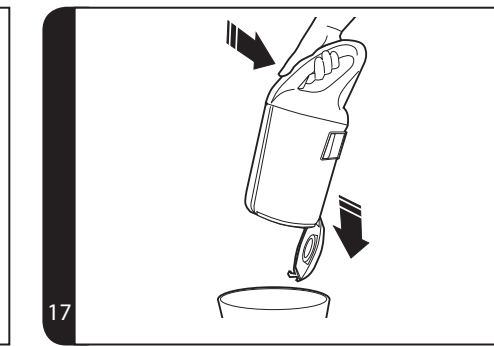
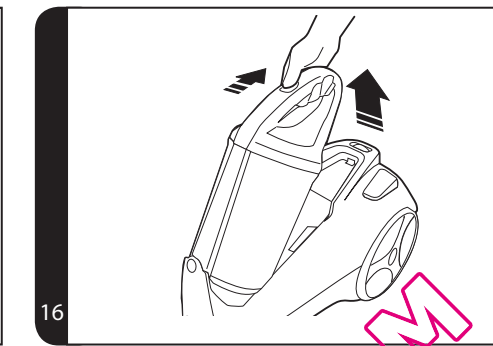
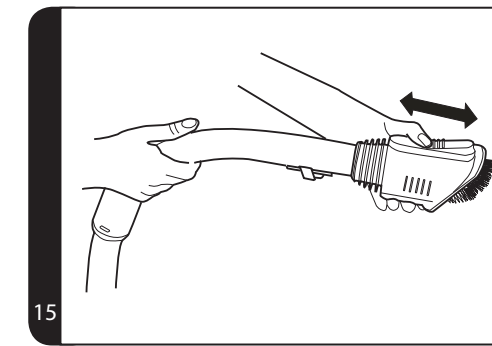
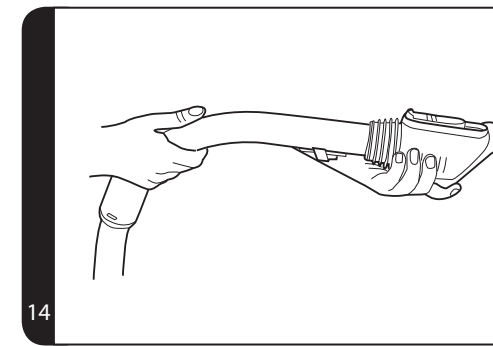
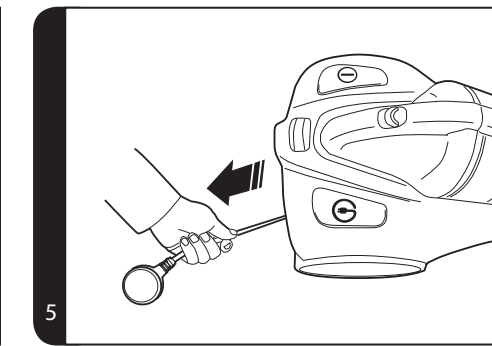
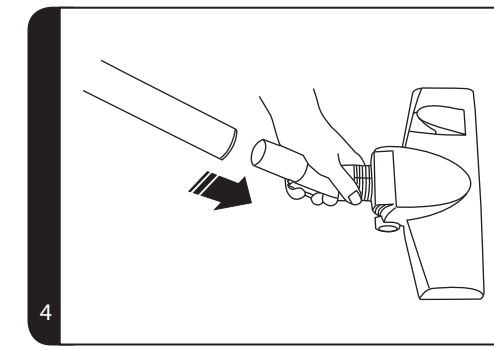
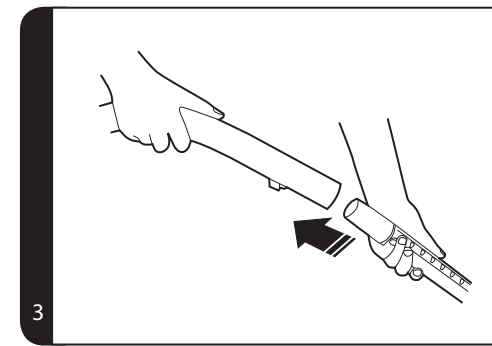
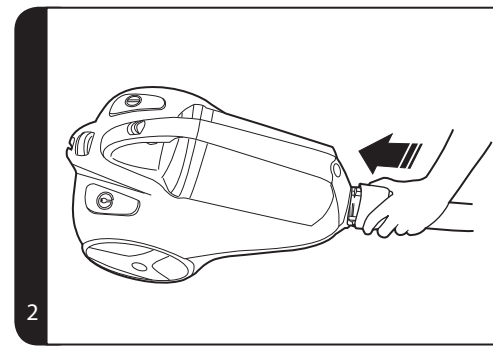

QUEL'ASPIRATEUR.COM



IMPORTANT SAFETY REMINDERS

Use only attachments recommended or supplied by Hoover. This cleaner should only be used for domestic cleaning, as described in this user guide. Please ensure that this guide is fully understood before operating the appliance.

WARNING: Electricity can be extremely dangerous. This appliance is double insulated and must not be earthed. This plug is fitted with a 13 amp fuse (UK only).

IMPORTANT: The wires in the mains power lead are coloured in accordance with the following code:

Blue – Neutral Brown – Live

STATIC ELECTRICITY: Some carpets can cause a small build up of static electricity. Any static discharge is not hazardous to health.

AFTER USE: Switch the cleaner off and remove the plug from the electricity supply. Always switch off and remove the plug before cleaning the appliance or attempting any maintenance task.

SAFETY WITH CHILDREN, ELDERLY OR THE INFIRM: Do not let children play with the appliance or its controls. Please supervise the use of the appliance by older children, the elderly or the infirm."

HOOVER SERVICE: To ensure the continued safe and efficient operation of this appliance we recommend that any servicing or repairs are only carried out by an authorised Hoover service engineer.

IT IS IMPORTANT THAT YOU DO NOT:

- Position the cleaner above you when cleaning the stairs.
- Use your cleaner out of doors or on any wet surface or for wet pick up.
- Pick up hard or sharp objects, matches, hot ashes, cigarette ends or other similar items.
- Spray with or pick up flammable liquids, cleaning fluids, aerosols or their vapours as this may cause risk of fire / explosion.
- Run over the supply cord when using your cleaner or remove the plug by pulling on the supply cord.
- Stand on or wrap the power cord around arms or legs when using the cleaner.
- Use the appliance to clean people or animals.
- Continue to use your cleaner if it appears to be faulty. If the supply cord is damaged stop using the cleaner IMMEDIATELY. To avoid a safety hazard, an authorised Hoover service engineer must replace the supply cord.

GETTING TO KNOW YOUR CLEANER

- A. Cleaner main body
- B. Dust Container
- C. Dust Container handle
- D. On/Off Button
- E. Cord Rewind Button
- F. Dust Container Release Button
- G. Dust Container Door Release Trigger
- H. HEPA/ Foam Filter Pack
- I. Park slot
- J. Handle
- K. Power Control Regulator
- L. Telescopic Tube
- M. Telescopic tube adjuster
- N. Carpet & Floor Nozzle
- O. Carpet Care Control Selector
- P. Hose
- Q. 3 in 1 Tool:
 - Qa. Crevice Tool
 - Qb. Furniture Nozzle
 - Qc. Dusting Brush
- R. Suction Regulator
- S. Pet Hair Remover Mini Turbo Nozzle*
- T. Allergen Remover Mini Turbo Nozzle*
- U. Grand Turbo Nozzle*
- V. Parquet Caresse Nozzle*

(*Certain Models Only)

ASSEMBLING YOUR CLEANER

Remove all components from the packaging.

1. Connect the hose to the cleaner main body, ensuring it clips and locks into position. To release: simply press the two buttons on the hose end and pull. **[2]**
2. Connect the tube upper end to the handle, and store the 3in1 tool underneath the handle. **[3]**
3. Connect the tube lower end to the carpet and floor nozzle. **[4]**



USING YOUR CLEANER

1. Extract power cord and plug it into the power supply. Do not pull the cord beyond the red marker. [5]
2. Adjust the telescopic tube to the desired height by moving the telescopic release button up and raise or lower the handle to the most comfortable cleaning position. [6]
3. Select carpet care control height by pressing the pedal in the nozzle. [7]
 - Hard Floor – Brushes are lowered to protect the floor.
 - Carpet – Brushes are raised for the deepest clean.
4. Switch the cleaner on by pressing the On/Off Button on the cleaner main body. [8]
5. Adjust the power control regulator to the desired level. [9]
6. Adjust the suction regulator to the desired level. [10]
7. Switch off at the end of use by pressing the On/Off Button. Unplug and press the cord rewind button to wind the power cord back into the cleaner. [11]
8. To store your cleaner adjust telescopic tube to the lowest height setting and park the nozzle in the park position on the cleaner main body. [12]

ACCESSORIES

Please see the model specification on the packaging label for inclusion of accessories to individual models. All accessories can be purchased separately from Hoover. (See Hoover Spares and Consumable section).

All accessories can be fitted to the end of the hose or the end of the telescopic tube.

3 in 1 tool – Combines several functions in one. The 3 in 1 tool can be stored neatly underneath the hose handle.

Crevice Tool – For corners and hard to reach areas. [13]

Furniture Nozzle – For soft furniture and fabrics [14]

Dusting Brush – For bookshelves, frames, keyboards and other delicate areas. To extend the brushes push the button on the body of the tool. [15]

Parquet Caresse Nozzle* – For parquet floors and other delicate floors.

Grand Turbo Nozzle* – Use the turbo nozzle for deep cleaning on carpets.

Pet Hair Remover Mini Turbo Nozzle* - Use the mini turbo nozzle on stairs or for deepcleaning on textile surfaces and other hard to clean areas. Particularly suitable for pet hairs removal.

Allergen Remover Mini Turbo Nozzle* – Use the mini turbo nozzle on stairs or for deepcleaning on textile surfaces and other hard to clean areas. Particularly suitable for allergen removal.

IMPORTANT: Do not use the turbo and mini turbo nozzles on rugs with long fringes, animal hides and carpet pile deeper than 15mm. Do not keep the nozzle stationary while the brush is rotating.

(*Certain Models Only)

CLEANER MAINTENANCE

Emptying the Dust Container

When the dust reaches the max level indicator in the container empty the dust container.

IMPORTANT: To maintain optimum performance do not allow the dust to sit higher than the max level.

1. Release the container by sliding the bin release button towards the rear of the cleaner. [16] Lift the dust container from the cleaner main body.
2. Hold the dust container over a bin with one hand and press the bin container door open trigger. [17]
3. Close the dust container door and refit to the cleaner main body.

Cleaning the washable filters

The cleaner is fitted with a blue hepa filter pack. To maintain optimum cleaning performance regularly remove the the filters and tap against the side of the bin to release dust. The filters should be washed every 3 months or when the filter has excessive dust level.

IMPORTANT: Regularly check and maintain the filters.

IMPORTANT: Always ensure the filter pack is fully dry before use.

To access the filter:

1. Release the container by sliding the bin release button towards the rear of the cleaner. [16] Lift the dust container from the cleaner main body.
2. Hold the bin with one hand and with the other hand rotate the bin handle anti clockwise to release from the bin container. [18]
3. Remove the foam filter from the hepa filter unit located in the bin handle. [19]
4. Remove the hepa filter unit from the bin handle. [20]
5. Gently tap and wash the grey foam filter using warm water. Do not use hot water or detergents. Remove excess water from the filter and leave to dry fully before re-using. [21]
6. Gently tap and wash the Blue HEPA filter unit. Do not use hot water or detergents. Remove excess water from the filter and leave to dry fully before re-using. [21]
7. Reassemble to filter pack once fully dry and refit to the cleaner.

IMPORTANT: Do not use the product without the filter pack fitted.

To access the exhaust filter:

1. Unclip the exhaust filter from the rear of the cleaner. [22]
2. Gently tap and wash the grey foam filter using warm water. Do not use hot water or detergents. Remove excess water from the filter and leave to dry fully before re-using. [22]



Cleaning the separation unit

This cleaner uses the separation system, unique to Hoover. If necessary the separation unit can be disassembled from the dust container and cleaned.

1. Release the container by sliding the bin release button towards the rear of the cleaner. **[16]** Lift the dust container from the cleaner main body.
2. Hold the bin with one hand and with the other hand rotate the bin handle anti clockwise to release from the bin container. **[18]**
3. Remove the red vortex finder from the dust container by pulling the tab provided. **[23]**
4. Use a cloth to remove excessive dust from the red vortex finder surface.
5. Place the bin under the Tap as shown. **[24]** Rinse with luke warm water. Wash internal surfaces of the bin with water only. DO NOT use soap detergents to wash the internals of the bin.
6. Reassemble the red internal component to the bin.
7. Reassemble the bin handle to the bin container. Refit the dustbin to the cleaner.

Removing a blockage

1. Check if the dust container is full. If so refer to 'Emptying the dust container.'
2. If the dust container is empty but suction is still low:
 - A. Do the filters need cleaning? If so refer to 'Cleaning the washable filters.'
 - B. Check if there is any other blockage in the system - Use a rod or pole to remove any blockage from the extension tube or flexible hose.
 - C. Check if pre-motor filter is fitted.
 - D. Check if the separation unit needs to be cleaned. Refer to 'Cleaning the separation unit.'

USER CHECKLIST

Should you have a problem with the product, complete this simple user checklist before calling your local Hoover service.

- Is there a working electricity supply to the cleaner? Please check with another electrical appliance.
- Is the dust container over-filled? Please refer to 'Cleaner Maintenance'.
- Is the filter blocked? Please refer to 'Cleaner Maintenance'.
- Is the hose or nozzle blocked? Please refer to 'Removing a blockage from the system'.
- Has the cleaner overheated? If so, it will take approximately 30 minutes to automatically reset.

IMPORTANT INFORMATION

Hoover spares and Consumables

Always replace parts with genuine Hoover spares. These are available from your local Hoover dealer or direct from Hoover. When ordering parts always quote your model number.

- Filter Kit: Pre-Motor Hepa Filter + Exhaust Filter: U60 - 35600936
- Carpet and Floor Nozzle: G98 - 35600878
- Parquet Caresse Nozzle: G90PCB - 35600934
- Mini Turbo Nozzle Allergy Remover: J40A - 35600938
- Flexible Hose: D109 - 35600939
- Hose Handle: DH11 - 35600940

Hoover Service

Should you require service at any time, please contact your local Hoover Service Office.

Quality and the Environment

Quality

Hoover's factories have been independently assessed for quality. Our products are made using a quality system which meets the requirements of ISO 9001

The Environment:

This appliance is marked according to the European Directive 2002/96/EC on Waste Electrical and Electronic Equipment (WEEE). By ensuring this product is disposed of correctly you will help prevent potential negative consequences for the environment and human health, which could otherwise be caused by inappropriate waste handling of this product.

The symbol on the product indicates that this product may not be treated as household waste. Instead it shall be handed over to the appliance collection point for recycling of electrical and electronic equipment. Disposal must be carried out in accordance with the local environmental regulations for waste disposal. For more detailed information about treatment, recovery and recycling of this product, please contact your local city office, your household waste disposal service or the shop where you purchased the product.

Your Guarantee

The guarantee conditions for this appliance are as defined by our representative in the country in which it is sold. Details regarding these conditions can be obtained from the dealer from whom the appliance was purchased. The bill of sale or receipt must be produced when making any claim under the terms of this guarantee.

Subject to change without notice.



GB

QUEL'ASPIRATEUR.COM



REMARQUES IMPORTANTES CONCERNANT LA SÉCURITÉ

N'utilisez que les accessoires recommandés ou fournis par Hoover. Cet aspirateur doit uniquement être utilisé pour le nettoyage domestique, conformément aux instructions de ce manuel. Veuillez vous assurer que ces instructions sont parfaitement comprises avant d'utiliser l'appareil.

MISE EN GARDE: L'électricité peut être extrêmement dangereuse. Cet appareil est doublement isolé et ne doit pas être relié à la terre. Cette fiche est équipée d'un fusible 13 ampères (uniquement au R.U.).

IMPORTANT: Les fils du cordon d'alimentation sont colorés selon le code suivant :
Bleu – Neutre Marron – Phase

ELECTRICITE STATIQUE: Certains tapis/moquettes peuvent entraîner une petite accumulation d'électricité statique. Les décharges d'électricité statique ne sont pas dangereuses pour la santé.

APRES UTILISATION: Eteignez l'aspirateur et débranchez la prise de l'alimentation secteur. Eteignez et débranchez toujours l'aspirateur avant de le nettoyer ou de procéder à son entretien.

SÉCURITÉ DES ENFANTS, DES PERSONNES ÂGÉES ET/OU NON APTE À SE SERVIR DE L'APPAREIL: Ne laissez pas les enfants jouer avec l'appareil ou ses commandes. L'utilisation sans surveillance de cet appareil est déconseillée aux enfants et aux personnes qui ne seraient pas aptes à s'en servir.

SERVICE HOOVER: Pour assurer l'utilisation sûre et efficace de cet appareil, nous recommandons de n'en confier l'entretien et les réparations qu'à un réparateur Hoover agréé.

IL EST IMPORTANT DE NE PAS :

- Placer l'aspirateur plus haut que vous lorsque vous nettoyez des escaliers.
- Utiliser votre aspirateur à l'extérieur, sur des surfaces humides ou pour aspirer des liquides.
- Aspirer des objets durs ou tranchants, allumettes, cendres chaudes, mégots de cigarettes ou autres objets similaires.
- Pulvériser ou aspirer des liquides inflammables, des produits d'entretien liquides, des aérosols ou leurs vapeurs car cela comporte des risques d'incendie ou d'explosion.
- Faire passer l'aspirateur sur le cordon d'alimentation ou débrancher la prise en tirant sur le cordon.
- Marcher sur le cordon d'alimentation ou l'enrouler autour de vos bras ou vos jambes quand vous utilisez l'aspirateur.
- Utiliser l'appareil sur des personnes ou des animaux.
- Continuer à utiliser votre aspirateur s'il semble défectueux. Si le cordon d'alimentation est endommagé, arrêter IMMÉDIATEMENT l'aspirateur. Pour éviter les risques d'accident, un réparateur Hoover agréé doit remplacer le cordon.

PREMIÈRE UTILISATION

- A. Corps de l'aspirateur
- B. Bac à poussière
- C. Poignée du bac à poussière
- D. Commutateur Marche/Arrêt
- E. Bouton d'enroulement du cordon
- F. Bouton pour détacher le bac à poussière
- G. Gâchette pour ouvrir la trappe du bac à poussière
- H. Jeu de filtres HEPA/en mousse
- I. Rampe de stationnement
- J. Poignée
- K. Variateur de puissance
- L. Tube télescopique
- M. Bouton de réglage du tube télescopique
- N. Brosse moquette et sol dur
- O. Sélecteur pour entretien des moquettes
- P. Flexible
- Q. Accessoire 3-en-1 ::
 - Qa. Suceur plat
 - Qb. Petit suceur
 - Qc. Brosse meuble
- R. Variateur d'aspiration
- S. Mini turbobrosse pour élimination des poils d'animaux domestiques*
- T. Mini turbobrosse pour élimination des allergènes*
- U. Super turbobrosse*
- V. Brosse Parquet Caresse*

(*Sur certains modèles uniquement)

MONTAGE DE L'ASPIRATEUR

Sortez tous les composants de l'emballage.

1. Raccordez le flexible à l'aspirateur en veillant à ce qu'il se fixe bien et se verrouille correctement. Pour le détacher : il suffit d'appuyer sur les deux boutons situés sur l'embout de fixation du flexible et de tirer. **[2]**
2. Raccordez l'extrémité supérieure du tube à la poignée, et rangez l'accessoire 3-en-1 sous la poignée. **[3]**
3. Raccordez l'extrémité inférieure du tube à la brosse moquette et sol dur. **[4]**

UTILISATION DE L'ASPIRATEUR

- Sortez le cordon d'alimentation et branchez-le sur la prise d'alimentation. Ne sortez pas le cordon au-delà du repère rouge. [5]
- Réglez le tube télescopique à la hauteur désirée en poussant vers le haut le bouton de réglage du tube (M) et réhaussez ou abaissez la poignée au niveau le plus confortable pour vous. [6]
- Sélectionnez la position moquette ou sol dur en appuyant sur la pédale de la brosse. [7]
Sol dur – Les poils de la brosse sont baissés pour protéger le sol.
Moquette – Les poils de la brosse sont relevés pour un nettoyage en grande profondeur.
- Allumez l'aspirateur en appuyant sur le bouton de Marche/Arrêt. [8]
- Réglez le variateur de puissance au niveau désiré. [9]
- Réglez le variateur d'aspiration au niveau désiré. [10]
- Eteignez l'aspirateur après utilisation en appuyant sur le bouton de Marche/Arrêt. Débranchez l'aspirateur et enroulez le cordon d'alimentation dans l'aspirateur en appuyant sur le bouton d'enroulement du cordon. [11]
- Pour ranger l'aspirateur, réglez le tube télescopique à la hauteur la plus basse et rangez la brosse sur la position parking de l'aspirateur. [12]

ACCESSOIRES

Les accessoires diffèrent en fonction des modèles. Veuillez vous reporter aux caractéristiques figurant sur l'étiquette de l'emballage pour les accessoires correspondant aux modèles individuels. Tous les accessoires peuvent s'acheter séparément auprès d'un revendeur Hoover. Tous les accessoires s'adaptent à l'extrémité du flexible ou à l'extrémité du tube télescopique.

Accessoire 3-en-1 – Combine plusieurs fonctions en un seul. L'accessoire 3-en-1 se range de manière compacte sous la poignée du tuyau.

Suceur plat – Pour coins et endroits difficiles d'accès. [13]

Petit suceur – Pour tissus d'ameublement. [14]

Brosse meuble – Pour étagères, cadres, claviers et autres surfaces délicates. Pour sortir les brosses, appuyez sur le bouton situé sur le corps de l'accessoire. [15]

Brosse Parquet Caresse* – Pour parquet et autres sols délicats.

Super turbobrosse* – Pour le nettoyage en profondeur des moquettes.

Mini turbobrosse pour élimination des poils d'animaux domestiques* – Pour les escaliers ou le nettoyage en profondeur des surfaces textiles et autres surfaces difficiles à nettoyer. Particulièrement efficace pour éliminer les poils d'animaux.

Mini turbobrosse pour élimination des allergènes* – Pour les escaliers ou le nettoyage en profondeur des surfaces textiles et autres surfaces difficiles à nettoyer. Particulièrement efficace pour éliminer les allergènes.

IMPORTANT: Ne pas utiliser les brosses turbo et mini turbo sur les tapis à franges longues, les peaux d'animaux ou les moquettes à poils de plus de 15 mm de longueur. Ne pas laisser la brosse tourner sur place.

(*Sur certains modèles uniquement)

ENTRETIEN DE L'ASPIRATEUR

Vidage du bac à poussière

Lorsque la poussière atteint le repère de niveau maximum, videz le bac à poussière.

IMPORTANT: Afin de maintenir la performance optimale de l'appareil, ne laissez pas la poussière s'accumuler au-delà du niveau maximum.

- Détachez le bac à poussière, comme expliqué précédemment [16]
- Tenez le bac à poussière d'une main au-dessus d'une poubelle et appuyez sur la gachette pour ouvrir la trappe. [17]
- Fermez la trappe du bac à poussière et replacez le sur l'aspirateur.

Nettoyage des filtres lavables

L'aspirateur est pourvu d'un jeu de filtres Hepa. Pour une performance optimale d'aspiration, retirez régulièrement les filtres et les tapoter contre le côté du bac pour décoller la poussière. Les filtres doivent être lavés tous les 3 mois ou lorsqu'ils sont encrassés.

IMPORTANT: Contrôlez et entretenez régulièrement les filtres.

IMPORTANT: Veillez toujours à ce que le jeu de filtre soit bien sec avant utilisation.

Pour accéder au filtre :

- Détachez le bac à poussière, comme expliqué précédemment [16]
- Tenez le bac à poussière d'une main et dévissez dans le sens des aiguilles d'une montre pour détacher la poignée du réservoir. [18]
- Retirez le filtre en mousse du filtre Hepa situé dans la poignée du bac à poussière. [19]
- Retirez ensuite le filtre Hepa de la poignée du réservoir. [20]
- Tapotez doucement et lavez le filtre en mousse gris avec de l'eau tiède. N'utilisez pas d'eau chaude ou de détergents. Éliminez l'excédent d'eau du filtre et laissez-le sécher complètement avant de le réutiliser. [21]
- Tapotez doucement et lavez le filtre Hepa. N'utilisez pas d'eau chaude ou de détergents. Éliminez l'excédent d'eau du filtre et laissez-le sécher complètement avant de le réutiliser. [21]
- Remontez le jeu de filtres une fois complètement sec et remettez le bac à poussière sur l'aspirateur.

IMPORTANT: N'utilisez pas l'aspirateur sans les filtres.

Pour accéder au filtre sortie moteur:

- Désengagez les clips du filtre d'évacuation à l'arrière de l'aspirateur. [22]
- Tapotez doucement et lavez le filtre en mousse gris avec de l'eau tiède. N'utilisez pas d'eau chaude ou de détergents. Éliminez l'excédent d'eau du filtre et laissez-le sécher complètement avant de le réutiliser. [22]

Nettoyage du séparateur

Cet aspirateur dispose d'un système de séparation unique à Hoover. Si nécessaire, vous pouvez démonter l'unité de séparation du bac à poussière pour la nettoyer.

1. Détachez le bac à poussière, comme expliqué précédemment [16]
2. Tenez le bac à poussière d'une main et dévissez dans le sens des aiguilles d'une montre pour détacher la poignée du réservoir. [18]
3. Retirez le cône rouge du bac à poussière en tirant sur la languette prévue à cet effet. [23]
4. Éliminez la poussière de la surface du cône à l'aide d'un chiffon.
5. Placez le réservoir sous le robinet comme indiqué. [24] Rincez à l'eau tiède. Nettoyez les surfaces internes du réservoir avec de l'eau uniquement. N'UTILISEZ EN AUCUN CAS un détergent pour nettoyer l'intérieur du réservoir.
6. Remontez le cône rouge sur le réservoir.
7. Remontez la poignée sur le bac à poussière. Remplacez le bac à poussière sur l'aspirateur.

Élimination d'une obstruction

1. Vérifiez si le bac à poussière est plein. Si c'est le cas, voir « Vidage du bac à poussière ».
2. Si le bac à poussière est vide mais que l'aspirateur aspire mal :
 - A. Les filtres ont-ils besoin d'être nettoyés ? Si c'est le cas, voir « Nettoyage des filtres lavables ».
 - B. Vérifiez qu'il n'y ait pas de blocage à un autre endroit du système. - Si les obstructions sont dans le tube de rallonge, le flexible ou encore la brosse, enlevez-les à l'aide d'une tige.
 - C. Vérifiez que le filtre de protection du moteur est en place.
 - D. Vérifiez si l'unité de séparation doit être nettoyée. Consultez la section "Nettoyage du séparateur".

LISTE DES VÉRIFICATIONS À EFFECTUER

En cas de problèmes avec l'appareil, effectuez les vérifications de la liste de vérifications avant d'appeler le service après-vente Hoover.

- L'aspirateur est-il alimenté en électricité ? Veuillez vérifier la prise utilisée avec un autre appareil électrique.
- Le bac à poussière est-il saturé ? Veuillez vous reporter à « Entretien de l'aspirateur ».
- Le filtre est-il encrassé ? Veuillez vous reporter à « Entretien de l'aspirateur ».
- Le flexible et/ou la brosse sont bouchés ? Veuillez vous reporter à « Élimination d'une obstruction ».
- L'aspirateur a-t-il surchauffé ? Si c'est le cas, il se réinitialisera automatiquement au bout de 30 minutes.

INFORMATIONS IMPORTANTES

Pièces détachées et consommables Hoover

Toujours remplacer les pièces par des pièces détachées de la marque Hoover. Celles-ci sont disponibles auprès de votre revendeur Hoover. Lors de la commande de pièces, veuillez toujours préciser le numéro de votre modèle.

- Kit de filtre : Filtre Hepa de protection du moteur + Filtre d'évacuation : U60 - 35600936
- Brosse combinée moquette et sol dur : G98 - 35600878
- Brosse Parquet Caresse G90 PCB - 35600934
- Mini turbobrosse pour élimination des allergènes : J40A - 35600938
- Flexible : D109 - 35600939
- Poignée de flexible : DH11 - 35600940

Service Hoover

Pour toute intervention à tout moment, veuillez contacter le service après-vente Hoover le plus proche.

Qualité et environnement

Qualité

La qualité des usines Hoover a fait l'objet d'une évaluation indépendante. Nos produits sont fabriqués selon un système de qualité conforme à la norme ISO 9001.

Environnement:

Cet appareil porte des marques conformément à la directive européenne 2002/96/CE relative aux déchets d'équipements électriques et électroniques (WEEE). Si vous jetez ce produit convenablement, vous contribuerez à éviter des conséquences potentiellement nuisibles pour l'environnement et pour la santé.

Le symbole figurant sur le produit indique qu'il ne peut pas être mis à la poubelle avec les ordures ménagères. Vous devez le déposer dans un centre de recyclage des déchets électriques et électroniques. La mise au rebut doit être effectuée conformément à la réglementation locale en matière de déchets. Pour obtenir des compléments d'information sur le traitement, la récupération et le recyclage de ce produit, merci de contacter votre municipalité, le service local des ordures ménagères ou le lieu d'achat du produit.

Votre garantie

Les conditions de garantie de cet appareil sont définies par notre représentant dans le pays où il est vendu et peuvent être obtenues auprès de votre revendeur. La facture d'achat ou le reçu doivent être présentés pour toutes réclamations relevant des conditions de cette garantie. Ces conditions peuvent être modifiées sans préavis.



QUELASPIRATEUR.COM





WICHTIGE SICHERHEITSHINWEISE

Verwenden Sie nur von Hoover empfohlene oder gelieferte Zubehörteile. Dieser Staubsauger darf nur zur Reinigung im Haushalt gemäß dieser Bedienungsanleitung verwendet werden. Vor dem Gebrauch des Geräts muss die vorliegende Bedienungsanleitung gelesen und vollständig verstanden worden sein.

ACHTUNG: Elektrizität kann gefährlich sein! Dieses Gerät ist doppelt isoliert und darf nicht geerdet werden. Der Netzstecker enthält eine Sicherung von 13 A (nur GB).

WICHTIG: Die einzelnen Drähte des Netzkabels sind wie folgt farbig gekennzeichnet:
Blau – Nullleiter Braun – Stromführend

STATISCHE ELEKTRIZITÄT: Manche Teppiche können die Bildung statischer Elektrizität verursachen, die jedoch sehr gering und bei Entladung nicht gesundheitsschädlich ist.

NACH JEDEM GEBRAUCH: Gerät ausschalten und Stecker aus der Steckdose ziehen. Auch vor der Reinigung oder Wartung des Geräts den Staubsauger stets ausschalten und den Netzstecker aus der Dose ziehen.

SICHERHEIT IN BEZUG AUF KINDER: Lassen Sie Kinder nicht unbeaufsichtigt mit dem Gerät oder den Bedienelementen spielen. Die Benutzung des Geräts durch größere Kinder sollte nur unter Aufsicht eines Erwachsenen erfolgen.

HOOVER-KUNDENDIENST: Um auf Dauer den sicheren und effizienten Betrieb dieses Geräts zu gewährleisten, empfehlen wir, Wartungs- und Reparaturarbeiten ausschließlich von einem zugelassenen Hoover-Kundendiensttechniker durchführen zu lassen.

WICHTIGE HINWEISE

- Positionieren Sie den Staubsauger bei der Reinigung von Treppen nicht oberhalb Ihres Standorts!
- Benutzen Sie den Staubsauger nicht im Freien, auf nassen Oberflächen oder zur Aufnahme von nassen Materialien.
- Vermeiden Sie es, harte oder scharfe Gegenstände, Streichhölzer, heiße Asche, Zigarettenkippen oder Ähnliches aufzusaugen.
- Brennbare Flüssigkeiten, Flüssigreiniger, Aerosol oder Aerosoldämpfe weder [in Staubsaugernähe] versprühen noch aufsaugen, da diese brennbar sind bzw. zu einer Explosion führen könnten.
- Während des Saugens nicht über das Netzkabel fahren. Nicht am Kabel ziehen, um den Gerätestecker aus der Netzdose zu ziehen.
- Stellen Sie sich beim Gebrauch des Staubsaugers nicht auf das Netzkabel und wickeln Sie es sich nicht um Arme oder Beine.
- Benutzen Sie das Gerät nicht zur Reinigung von Menschen oder Tieren.
- Den Staubsauger bitte nicht mehr benutzen, wenn ein Defekt des Gerätes vorliegt oder vermutet wird. Ist das Netzkabel beschädigt, darf der Staubsauger NICHT LÄNGER benutzt werden. Ein beschädigtes Netzkabel muss von einem zugelassenen Hoover-Kundendiensttechniker ausgetauscht werden, damit die Sicherheit des Gerätes gewährleistet ist.

BEZEICHNUNG DER TEILE

- A. Gerätekorpus
- B. Staubbehälter
- C. Staubbehältergriff
- D. Ein-/Aus-Taste
- E. Kabelaufwicklung
- F. Entriegelungsknopf für Staubbehälter
- G. Entriegelungsknopf für Staubbehälterklappe
- H. HEPA-Filterkassette
- I. Parkposition
- J. Griff
- K. Leistungsregler
- L. Teleskoprohr
- M. Teleskoprohrverstellung
- N. Umschaltbare Bodendüse
- O. Florkhöhenstellung
- P. Schlauch
- Q. 3-in-1-Zubehör:
 - Qa. Fugendüse
 - Qb. Polsterdüse
 - Qc. Möbelpinsel
- R. Nebenluftregelung
- S. Miniturbodüse*
- T. AllergyRemover-Miniturbodüse*
- U. Turbobodendüse*
- V. Caresse-Hartbodendüse*

(*Geräteausstattung ist modellabhängig)

ZUSAMMENBAU IHRES STAUBSAUGERS

Nehmen Sie alle Komponenten des Geräts aus dem Karton.

1. Befestigen Sie das Ende des Saugschlauches am Gerätekorpus, so dass das Schlauchende einrastet und arretiert ist. Zum entfernen drücken Sie die beiden Knöpfe am Ende des Saugschlauches und ziehen Sie den Schlauch heraus. **[2]**
2. Befestigen Sie das obere Rohrende am Handgriff und befestigen das 3-in-1-Zubehör an der vorgesehenen Stelle unter dem Handgriff. **[3]**
3. Befestigen Sie am unteren Rohrende die gewünschte Bodendüse. **[4]**



GEBRAUCH DES STAUBSAUGERS

1. Ziehen Sie das Stromkabel heraus und schließen es an einer Steckdose an. Ziehen Sie das Kabel nicht weiter heraus, als bis zur roten Markierung. **[5]**
2. Stellen Sie das Teleskoprohr auf die gewünschte Höhe ein, indem Sie den Freigabeknopf nach oben schieben und den Griff auf die Höhe einstellen, die zur Reinigung am bequemsten ist. **[6]**
3. Wählen Sie die an der umschaltbaren Bodendüse über den Umschalter die Bodenart aus. **[7]**
Hartböden - Der Borstenkranz wird zum Schutz des Bodens abgesenkt.
Teppich - Besonders gründliche Reinigung durch Anheben des Bürstenkranz.
4. Schalten Sie das Gerät ein, indem Sie den Ein/Aus-Schalter am Gerätekörper betätigen. **[8]**
5. Stellen Sie den Leistungsregler auf die gewünschte Leistungsstufe ein. **[9]**
6. Stellen Sie den Nebenluftregler auf die gewünschte Stufe ein. **[10]**
7. Nach Gebrauch durch Betätigen des Ein/Aus-Schalters ausschalten. Ziehen Sie den Stecker heraus und drücken Sie die Taste für die Kabelaufwicklung, wodurch das Netzkabel in den Staubsauger eingezogen wird. **[11]**
8. Zur Aufbewahrung Ihres Staubsaugers das Teleskoprohr auf die niedrigste Höhe einstellen und die Düse in der Parkposition am Gerätekörper platzieren. **[12]**

ZUBEHÖR

Welches Zubehör mit den einzelnen Modellen geliefert wird, entnehmen Sie bitte der Modellspezifikation auf dem Verpackungsetikett. Alle Artikel sind separat von Hoover erhältlich (siehe Abschnitt Hoover Original-Ersatzteile und Verbrauchsartikel).

Alle Zubehörteile können am Ende des Schlauches oder des Teleskoprohrs befestigt werden.

3-in-1-Zubehör – Kombiniert diverse Funktionen in einem Zubehörteil. Das 3-in-1-Zubehör kann stets einsatzbereit unter dem Handgriff aufbewahrt werden.

Fugendüse – Für Ecken und schwer erreichbare Bereiche. **[13]**

Polsterdüse – Für Polster und Stoffe. **[14]**

Möbelpinsel – Für Bücherregale, Rahmen, Tastaturen und andere empfindliche Bereiche. Zum Verlängern der Bürsten die Taste am Gehäuse des Zubehörteils drücken. **[15]**

Caresse-Hartbodendüse* – Für Parkettböden und sonstige empfindliche Böden.

Turbobodendüse* – Benutzen Sie die Turbobodendüse zur besonders gründlichen Reinigung von Teppichböden.

Miniturbodüse* – Die Miniturbodüse eignet sich speziell zur Reinigung von Matratzen und Polstermöbeln. Besonders geeignet zur Entfernung von Tierhaaren.

AllergyRemover-Miniturbodüse* – Die Miniturbodüse eignet sich speziell zur Reinigung von Matratzen und Polstermöbeln. Wirksam gegen allergieauslösende Faktoren.

WICHTIG: Benutzen Sie die Turboboden- und Miniturbodüse nicht auf Teppichen und Vorlegern mit langen Fransen, auf Tierellen und auf über 15 mm tiefem Teppichflor. Halten Sie die Düse bei sich drehender Bürstwalze nicht still.

(*Geräteausstattung ist modellabhängig)

WARTUNG DES STAUBSAUGERS

Leeren des Staubbehälters

Der Staubbehälter muss geleert werden, wenn die MAX.-Marke am Behälter erreicht ist.

WICHTIG: Bitte beachten Sie, dass zur Aufrechterhaltung der optimalen Leistungsfähigkeit Ihres Geräts der Staubbehälter nicht über die MAX.-Marke gefüllt sein sollte.

1. Lösen Sie den Behälter, indem Sie die entsprechende Taste betätigen. **[16]** Heben Sie den Staubbehälter aus dem Staubsauger.
2. Halten Sie den Staubbehälter möglichst nah über einen Mülleimer und betätigen die Taste zur Öffnung der Klappe. **[17]**
3. Schließen Sie die Staubbehälterklappe, und setzen Sie den Staubbehälter wieder in den Staubsauger ein.

Reinigung der waschbaren Filter

Der Staubsauger ist mit einer blauen HEPA-Filterkassette ausgestattet. Zur Aufrechterhaltung der optimalen Leistungsfähigkeit Ihres Geräts die Filter bitte regelmäßig entfernen und gründlich ausklopfen. Den Filter alle 3 Monate, oder wenn der Filter sehr starke Verschmutzung aufweist, mit lauwarmen Wasser auswaschen.

WICHTIG: Die Filter regelmäßig überprüfen und warten.

WICHTIG: Die Filterkassette immer erst dann benutzen, wenn sie ganz trocken ist.

Herausnehmen der Filter:

1. Lösen Sie den Behälter, indem Sie die entsprechende Taste betätigen. **[16]** Heben Sie den Staubbehälter aus dem Staubsauger.
2. Halten Sie den Behälter mit einer Hand und drehen Sie mit der anderen Hand den Behältergriff entgegen dem Uhrzeigersinn, um ihn vom Staubbehälter zu lösen. **[18]**
3. Entfernen Sie den Schaumstofffilter aus der HEPA-Filtereinheit im Behältergriff. **[19]**
4. Entfernen Sie die HEPA-Filterkassette aus dem Behältergriff. **[20]**
5. Klopfen Sie den grauen Schaumstofffilter unter warmem Wasser vorsichtig aus. Verwenden Sie kein heißes Wasser und keine Reinigungsmittel. Entfernen Sie das überschüssige Wasser aus dem Filter, und lassen Sie ihn vor erneuter Verwendung gründlich trocknen. **[21]**
6. Klopfen Sie die blaue HEPA-Filterkassette unter Wasser vorsichtig aus. Verwenden Sie kein heißes Wasser und keine Reinigungsmittel. Entfernen Sie das überschüssige Wasser aus dem Filter, und lassen Sie ihn vor erneuter Verwendung gründlich trocknen. **[21]**
7. Setzen Sie den Filterpack im Staubsauger wieder ein, wenn er völlig getrocknet ist.

WICHTIG: Das Gerät darf nicht ohne die Filter benutzt werden.

So entfernen Sie den Abluftfilter::

1. Lösen Sie die Klemme für den Abluftfilter an der Rückseite des Staubsaugers. **[22]**
2. Klopfen Sie den grauen Schaumstofffilter unter warmem Wasser vorsichtig aus. Verwenden Sie kein heißes Wasser und keine Reinigungsmittel. Entfernen Sie das überschüssige Wasser aus dem Filter, und lassen Sie ihn vor erneuter Verwendung gründlich trocknen. **[22]**

Reinigung der Schmutzabscheidereinheit

Dieser Staubsauger nutzt eine spezielle Schmutzabscheidereinheit. Bei Bedarf kann sie aus dem Staubbehälter ausgebaut und gereinigt werden.

1. Lösen Sie den Behälter, indem Sie die entsprechende Taste betätigen. **[16]** Heben Sie den Staubbehälter aus dem Staubsauger.
2. Halten Sie den Behälter mit einer Hand und drehen Sie mit der anderen Hand den Behältergriff entgegen dem Uhrzeigersinn, um ihn vom Staubbehälter zu lösen. **[18]**
3. Entfernen Sie das rote Bauteil aus dem Staubbehälter, indem Sie an der Nase ziehen. **[23]**
4. Wischen Sie mit einem Tuch den Staub von der Oberfläche ab.
5. Reinigen Sie den Behälter wie in der Abbildung unter fließendem Wasser. **[24]** Bitte verwenden Sie ausschließlich lauwarmes Wasser zur Reinigung. Waschen Sie nur die Innenflächen des Behälters mit Wasser aus. Verwenden Sie keine Seife und keine Reinigungsmittel zur Reinigung der Innenseite des Behälters.
6. Bauen Sie die rote Innenkomponente wieder im Behälter ein.
7. Montieren Sie den Behältergriff wieder am Behälter. Bauen Sie den Staubbehälter wieder im Staubsauger ein.

Entfernen einer Verstopfung

1. Prüfen Sie, ob der Staubbehälter voll ist. Falls ja, siehe „Leeren des Staubbehälters“.
2. Falls der Staubbehälter leer ist und die Saugkraft dennoch schwach ist, folgendes prüfen:
 - A. Müssen die Filter gereinigt werden? Falls ja, siehe „Reinigung der waschbaren Filter“.
 - B. Prüfen Sie, ob der Saugtrakt an einer anderen Stelle verstopft ist. - Entfernen Sie Verstopfungen im Teleskoprohr oder dem flexiblen Saugschlauch mit einem Stab.
 - C. Prüfen Sie, ob der Motorvorfilter angebaut ist.
 - D. Prüfen Sie, ob die Schmutzabscheidereinheit gereinigt werden muss. Weitere Informationen finden Sie unter Reinigung der Schmutzabscheidereinheit.

PRÜFLISTE ZUR FEHLERSUCHE

Bitte prüfen Sie die einzelnen Punkte dieser Prüfliste, bevor Sie sich bei einem Problem an Ihre zuständige Hoover-Kundendienststelle wenden.

- Ist die Stromversorgung in Ordnung? Bitte überprüfen Sie sie mit einem anderen elektrischen Gerät.
- Ist der Staubbehälter überfüllt? Siehe „Wartung des Staubsaugers“.
- Ist der Filter blockiert? Siehe „Wartung des Staubsaugers“.
- Ist der Saugschlauch oder die Düse verstopft? Siehe „Verstopfung des Saugtrakts beheben“.
- Ist der Staubsauger überhitzt? Falls ja, dauert es ca. 30 Minuten, bis der Überhitzungsschutz sich automatisch abschaltet.

WICHTIGE INFORMATIONEN

Hoover Original-Ersatzteile und Verbrauchsartikel

Verwenden Sie stets Original-Ersatzteile von Hoover. Diese sind von Ihrem Hoover-Fachhändler oder direkt von Hoover erhältlich. Geben Sie bei der Bestellung von Ersatzteilen bitte stets die komplette Matrikelnummer (Plakette auf der Unterseite des Gerätes) Ihres Staubsaugermodells an.

- Filtersatz: HEPA-Motorvorfilter und Abluftfilter: U60 - 35600936
- Umschaltbare Bodendüse: G98 - 35600878
- Caresse-Hartbodendüse: G90PSB - 35600934
- AllergyRemover-Miniturbodüse: H40A - 35600938
- Flexibler Saugschlauch: D109 - 35600939
- Handgriff: DH11 - 35600940

Hoover-Service

Zur Wartung oder Reparatur Ihres Produkts wenden Sie sich bitte an Ihre zuständige Hoover-Kundendienststelle.

Qualität und Umwelt

Qualität

Die Hoover-Werke wurden unabhängig voneinander jeweils einer Qualitätsprüfung unterzogen. Unsere Produkte werden nach einem Qualitätsstandard hergestellt, der die Anforderungen von ISO 9001 erfüllt.

Umweltschutz:

Dieses Gerät ist entsprechend der europäischen Richtlinie 2002/96/EG des europäischen Parlaments und Rates über Elektro- und Elektronik-Altgeräte (WEEE-Richtlinie) gekennzeichnet. Durch die sichere und umweltgerechte Entsorgung dieses Produkts tragen Sie dazu bei, mögliche negative Auswirkungen auf die Umwelt und die Gesundheit des Menschen zu verhindern.

Das am Produkt angebrachte Symbol gibt an, dass dieses Produkt nicht als Hausmüll behandelt werden darf, sondern an einer entsprechenden Sammelstelle für das Recycling von elektrischen und elektronischen Geräten zu entsorgen ist. Die Entsorgung ist in Übereinstimmung mit allen geltenden Vorschriften für die umweltgerechte Abfallentsorgung vorzunehmen. Ausführlichere Informationen über die Müllbehandlung und das Recycling dieses Produkts erhalten Sie von der zuständigen Umweltbehörde, der Müllentsorgung oder der Verkaufsstelle, von der Sie das Produkt erworben haben.

Garantieerklärung

Die Garantiebestimmungen für dieses Gerät entsprechen den Richtlinien des Landes, in dem Sie das Gerät erworben haben. Weitere Einzelheiten dazu erhalten Sie von dem Händler, bei dem Sie das Gerät erworben haben. Bitte bewahren Sie den Kaufbeleg sorgfältig auf, denn er wird für eventuell auftretende Garantieansprüchen benötigt. Änderungen vorbehalten.



QUELASPIRATEUR.COM



AVVERTENZE IMPORTANTI PER LA SICUREZZA

Utilizzare solo accessori consigliati o forniti da Hoover. Questo apparecchio deve essere utilizzato esclusivamente in ambito domestico per interventi di pulizia, secondo le istruzioni riportate nel presente documento. Accertarsi di aver compreso le istruzioni prima di mettere in funzione l'apparecchio.

AVVERTENZA: l'elettricità può essere estremamente pericolosa. Questo apparecchio è dotato di doppio isolamento e non richiede la messa a terra. La spina è munita di un fusibile da 13 amper (solo Regno Unito).

IMPORTANTE: i fili contenuti nel cavo di alimentazione sono colorati secondo il seguente codice:

Blu – Neutro Marrone – Fase

ELETTRICITÀ STATICA: alcuni tappeti possono produrre un accumulo di elettricità statica. Le cariche di elettricità statica non sono pericolose per la salute.

DOPO L'UTILIZZO: spegnere l'apparecchio e scollegare la spina dalla presa di corrente. Prima di procedere alla pulizia dell'apparecchiatura o di effettuare qualsiasi operazione di manutenzione, spegnere sempre l'apparecchio e scollegare la spina.

SICUREZZA CON I BAMBINI, GLI ANZIANI O DISABILI: non lasciare che i bambini giochino con l'apparecchio o con i relativi comandi. Supervisionare l'utilizzo dell'apparecchio da parte di ragazzi o persone anziane o disabili.

ASSISTENZA HOOVER: per garantire un funzionamento sempre sicuro ed efficiente dell'apparecchiatura, si consiglia di fare eseguire eventuali interventi di assistenza o di riparazione dai tecnici del servizio assistenza autorizzato Hoover.

È IMPORTANTE EVITARE DI:

- Collocare l'apparecchio in una posizione più alta rispetto alla propria quando si puliscono delle scale.
- Utilizzare l'apparecchio all'aperto, su superfici bagnate o per aspirare liquidi.
- Aspirare oggetti duri o taglienti, fiammiferi, ceneri incandescenti, mozziconi di sigaretta o oggetti simili.
- Vaporizzare o aspirare liquidi infiammabili, liquidi detergenti, aerosol o i loro vapori poiché ne può derivare un rischio di incendio/esplosione.
- Calpestare il cavo di alimentazione durante l'utilizzo dell'apparecchio o scollegare la spina dalla presa tirando il cavo di alimentazione.
- Calpestare il cavo di alimentazione dell'apparecchio o avvolgerlo intorno alle braccia o alle gambe durante l'uso.
- Utilizzare l'apparecchio per l'igiene della persona o degli animali.
- Continuare a utilizzare l'apparecchio in caso di presunto guasto. Se il cavo di alimentazione è danneggiato, interrompere IMMEDIATAMENTE l'utilizzo dell'apparecchio. Per evitare pericoli, il cavo di alimentazione dovrà essere sostituito da un tecnico del servizio assistenza autorizzato Hoover.

DESCRIZIONE DELL'ASPIRAPOLVERE

- A. Corpo principale dell'apparecchio
- B. Contenitore raccogli-polvere
- C. Impugnatura contenitore raccogli-polvere
- D. Pulsante di accensione/spegnimento
- E. Pulsante di riavvolgimento del cavo
- F. Pulsante sblocco contenitore raccogli-polvere
- G. Levetta sblocco sportello contenitore raccogli-polvere
- H. Unità filtro HEPA / spugna
- I. Alloggiamento tubo in posizione di parcheggio
- J. Impugnatura
- K. Regolatore di potenza
- L. Tubo telescopico
- M. Dispositivo di controllo del tubo telescopico
- N. Spazzola per tappeti e pavimenti
- O. Selettore modalità pulizia tappeti
- P. Tubo flessibile
- Q. Accessorio 3 in 1:
 - Qa. Bocchetta per fessure
 - Qb. Bocchetta tutti gli usi
 - Qc. Spazzola a pennello
- R. Regolatore forza aspirante
- S. Mini turbospazzola per rimuovere i peli di animali domestici*
- T. Mini turbospazzola per rimuovere gli allergeni*
- U. Spazzola Grand Turbo*
- V. Spazzola Parquet Caresse*

(*Solo su alcuni modelli)

MONTAGGIO DELL'APPARECCHIO

Disimballare tutti i componenti.

1. Collegare il tubo flessibile al corpo principale dell'apparecchio, assicurandosi che si agganci e si blocchi in posizione. Per disinserire il tubo, è sufficiente premere i due pulsanti all'estremità del tubo flessibile e tirare per estrarlo. **[2]**
2. Collegare l'estremità superiore del tubo telescopico all'impugnatura di navigazione e riporre l'accessorio 3 in 1 sotto l'impugnatura. **[3]**
3. Collegare l'estremità inferiore del tubo telescopico alla spazzola per tappeti e pavimenti. **[4]**



UTILIZZO DELL'APPARECCHIO

1. Estrarre il cavo di alimentazione e inserirlo in una presa di corrente. Non tirare il cavo oltre l'indicatore rosso. [5]
2. Regolare il tubo telescopico all'altezza desiderata spostando verso l'alto il pulsante di sblocco del tubo telescopico e sollevando o abbassando l'impugnatura fino a trovare la posizione di pulizia più confortevole. [6]
3. Selezionare la modalità di pulizia (tappeti o pavimenti) premendo il pedale sulla spazzola. [7]
 - Pavimento: le spazzole vengono abbassate per proteggere il pavimento.
 - Tappeto: le spazzole vengono sollevate per una pulizia più profonda.
4. Accendere l'apparecchio premendo il pulsante di accensione/spengimento sul corpo principale dell'aspirapolvere. [8]
5. Regolare il regolatore di potenza sul livello desiderato. [9]
6. Regolare il regolatore di forza aspirante sul livello desiderato. [10]
7. Dopo l'uso, spegnere l'apparecchio premendo il pulsante di accensione/spengimento. Staccare la spina e premere il pulsante di riavvolgimento del cavo per riavvolgere il cavo di alimentazione. [11]
8. Per riporre l'apparecchio, regolare il tubo telescopico all'altezza inferiore e collocare la spazzola in posizione di parcheggio nel corpo principale dell'apparecchio. [12]

ACCESSORI

Vedere le specifiche sull'etichetta della confezione per conoscere gli accessori inclusi per i singoli modelli. Tutti gli accessori possono essere acquistati separatamente dalla Hoover. (Vedere la sezione Parti di ricambio e di consumo Hoover).

Tutti gli accessori devono essere inseriti nell'estremità inferiore del tubo flessibile o del tubo telescopico.

Bocchetta 3 in 1: – combina diverse funzioni in un unico accessorio. La bocchetta 3 in 1 può essere comodamente riposta sotto l'impugnatura del tubo flessibile.

Bocchetta per fessure – per angoli e punti difficili da raggiungere. [13]

Bocchetta tutti gli usi – per tessuti e tappezzeria. [14]

Spazzola a pennello – per librerie, cornici, tastiere e altre superfici delicate. Per estendere le setole, premere il pulsante posto sul corpo dell'accessorio. [15]

Spazzola Parquet Caresse* – per parquet e pavimenti delicati.

Spazzola Grand Turbo* – per una pulizia profonda di tappeti e moquette.

Mini turbospazzola per rimuovere i peli di animali domestici* – utilizzare la mini turbospazzola per la pulizia profonda di imbottiti e altre aree difficili da pulire. Particolarmente adatta per rimuovere i peli degli animali domestici.

Mini turbospazzola per rimuovere gli allergeni* – utilizzare la mini turbospazzola per la pulizia profonda di imbottiti e altre aree difficili da pulire. Particolarmente adatta per rimuovere gli allergeni.

IMPORTANTE: non utilizzare la turbospazzola e la mini turbospazzola su pellicce e su tappeti a frange o con pelo di oltre 15 mm. Non tenere ferma la spazzola sul tappeto con il rullo in rotazione. (*Solo su alcuni modelli)

MANUTENZIONE DELL'APPARECCHIO

Svuotamento del contenitore raccogli-polvere

Quando la polvere raggiunge l'indicatore di livello massimo, svuotare il contenitore raccogli-polvere.

IMPORTANTE: per ottenere prestazioni ottimali, non consentire che la polvere si accumuli oltre il livello massimo.

1. Sbloccare il contenitore facendo scorrere il pulsante di sblocco verso il retro dell'apparecchio. [16] Sollevare il contenitore raccogli-polvere dal corpo principale dell'apparecchio.
2. Con una mano tenere il contenitore raccogli-polvere sopra un cestino e con l'altra premere la leva di apertura sportello contenitore. [17]
3. Chiudere lo sportello contenitore raccogli-polvere e riposizionarlo sul corpo principale dell'apparecchio.

Pulizia dei filtri lavabili

L'apparecchio è dotato di un'unità filtro Hepa. Per mantenere prestazioni ottimali, rimuovere i filtri e picchiettarli contro il lato del cestino per eliminare la polvere. I filtri devono essere lavati ogni 3 mesi oppure ogni volta che la polvere in essi contenuta risulti eccessiva.

IMPORTANTE: controllare i filtri sistematicamente e sottoporli a regolare manutenzione.

IMPORTANTE: prima di utilizzare i filtri, accertarsi sempre che siano asciutti.

Per accedere al filtro:

1. Sbloccare il contenitore facendo scorrere il pulsante di sblocco verso il retro dell'apparecchio. [16] Sollevare il contenitore raccogli-polvere dal corpo principale dell'apparecchio.
2. Con una mano tenere il contenitore e con l'altra ruotare l'impugnatura del contenitore in senso antiorario per sbloccarla. [18]
3. Rimuovere il filtro in spugna dall'unità filtro hepa ubicata nell'impugnatura del contenitore. [19]
4. Rimuovere l'unità filtro hepa dall'impugnatura. [20]
5. Picchiettare e lavare il filtro in spugna grigia con acqua calda. Non utilizzare acqua bollente o detersivi. Eliminare l'acqua in eccesso dal filtro e lasciarlo asciugare completamente prima di riutilizzarlo. [21]
6. Picchiettare e lavare l'unità filtro HEPA. Non utilizzare acqua bollente o detersivi. Eliminare l'acqua in eccesso dal filtro e lasciarlo asciugare completamente prima di riutilizzarlo. [21]
7. Riasssemblare l'unità filtro una volta asciugata e rimontarla sull'apparecchio.

IMPORTANTE: non utilizzare il prodotto senza aver prima montato il filtro.

Per accedere al filtro in uscita:

1. Sganciare il filtro in uscita dal retro dell'apparecchio. [22]
2. Picchiettare e lavare il filtro in spugna grigia con acqua calda. Non utilizzare acqua bollente o detersivi. Eliminare l'acqua in eccesso dal filtro e lasciarlo asciugare completamente prima di riutilizzarlo. [22]



Pulizia dell'unità di separazione

Questo apparecchio utilizza un sistema di separazione esclusivo di Hoover. Se necessario, l'unità di separazione può essere smontata dal contenitore raccogli-polvere e pulita.

1. Sbloccare il contenitore facendo scorrere il pulsante di sblocco verso il retro dell'apparecchio. **[16]** Sollevare il contenitore raccogli-polvere dal corpo principale dell'apparecchio.
2. Con una mano tenere il contenitore e con l'altra ruotare l'impugnatura del contenitore in senso antiorario per sbloccarla. **[18]**
3. Rimuovere il condotto d'uscita rosso dal contenitore raccogli-polvere tirando la linguetta. **[23]**
4. Utilizzare un panno per rimuovere la polvere in eccesso dalla superficie del condotto d'uscita rosso.
5. Collocare il contenitore sotto il rubinetto nel modo raffigurato. **[24]** Sciacquare con acqua tiepida. Lavare le superfici interne del contenitore solo con acqua. NON utilizzare detersivi o sapone per lavare le parti interne del contenitore.
6. Rimontare il componente interno rosso nel contenitore.
7. Rimontare l'impugnatura sul contenitore. Rimontare il contenitore raccogli-polvere sull'apparecchio.

Rimozione di un'ostruzione

1. Controllare che il contenitore raccogli-polvere non sia pieno. Se è pieno, vedere "Svuotamento del contenitore raccogli-polvere".
2. Se il contenitore raccogli-polvere non è pieno ma l'aspirazione è ancora scarsa:
 - A. È necessario pulire i filtri? In questo caso, vedere la sezione "Pulizia dei filtri lavabili".
 - B. Controllare che non vi siano altre ostruzioni nel sistema. - Utilizzare un'asticella o un bastoncino per rimuovere eventuali ostruzioni dal tubo telescopico o dal tubo flessibile.
 - C. Verificare che il filtro pre-motore sia installato.
 - D. Verificare se l'unità di separazione debba essere pulita. Vedere "Pulizia dell'unità di separazione".

CHECKLIST UTENTE

In caso di problemi, completare questa semplice checklist utente prima di chiamare il centro assistenza Hoover.

- La presa elettrica a cui è collegato l'apparecchio è funzionante? Controllare collegando un altro elettrodomestico.
- Il contenitore raccogli-polvere è pieno? Vedere "Manutenzione dell'apparecchio".
- Il filtro è bloccato? Vedere "Manutenzione dell'apparecchio".
- Il tubo flessibile o la spazzola è bloccata? Vedere "Rimozione di un'ostruzione dal sistema".
- L'aspirapolvere si è surriscaldato? In questo caso, il reset automatico richiede circa 30 minuti.

INFORMAZIONI IMPORTANTI

Parti di ricambio e di consumo Hoover

Utilizzare sempre parti di ricambio originali Hoover, che è possibile acquistare dal distributore locale Hoover o direttamente dalla Hoover. Quando si ordinano delle parti di ricambio, ricordarsi sempre di fornire il numero di modello dell'apparecchio utilizzato.

- Kit filtro: Filtro Hepa Pre-Motore + Filtro in uscita: U60 - 35600936
- Spazzola per tappeti e pavimenti: G98 - 35600878
- Spazzola Parquet Caresse : G90PCB - 35600934
- Mini Turbospazzola per la rimozione degli allergeni: J40A - 35600938
- Tubo flessibile: D109 - 35600939
- Impugnatura tubo flessibile: DH11 - 35600940

Assistenza Hoover

Per richiedere assistenza in qualsiasi momento, contattare il centro assistenza Hoover più vicino.

Qualità e ambiente

Qualità

La qualità degli stabilimenti Hoover è stata sottoposta a valutazione indipendente. I nostri prodotti vengono realizzati mediante un sistema di qualità che soddisfa i requisiti ISO 9001.

Ambiente:

L'apparecchio è stato ritenuto conforme alla Direttiva europea WEEE (RAEE) 2002/96/EC sulla gestione dei rifiuti da apparecchiature elettriche ed elettroniche. Garantendo il corretto smaltimento del prodotto, il cliente contribuisce alla salvaguardia della salute delle persone e alla protezione dell'ambiente che potrebbero altrimenti essere compromessi da uno smaltimento eseguito in maniera non idonea.

Il simbolo apposto su di esso indica che questo prodotto non può essere smaltito come i normali rifiuti domestici, bensì deve essere portato al punto di raccolta o al centro di riciclaggio delle apparecchiature elettriche ed elettroniche più vicino. Lo smaltimento deve essere eseguito in conformità alle normative locali vigenti per la salvaguardia dell'ambiente e lo smaltimento dei rifiuti. Per ulteriori informazioni sul trattamento, il recupero e il riciclaggio di questo prodotto, contattare l'unità territoriale competente per il servizio di smaltimento o il negozio in cui il prodotto è stato acquistato.

Regolamento per la garanzia

Le condizioni di garanzia relative a questo apparecchio sono definite dal rappresentate Hoover nel Paese di vendita. Per conoscere in dettaglio le condizioni, rivolgersi al distributore Hoover presso il quale l'apparecchio è stato acquistato. Per ogni contestazione ai sensi dei termini della garanzia, è necessario mostrare la fattura o un documento di acquisto equipollente.

Queste condizioni potrebbero venire modificate senza obbligo di preavviso.



QUELASPIRATEUR.COM





BELANGRIJKE VEILIGHEIDSTIPS

Gebruik alleen hulpmiddelen die door Hoover worden geadviseerd of geleverd. Deze stofzuiger is uitsluitend bestemd voor huishoudelijk gebruik, zoals beschreven in deze gebruiksaanwijzing. Zorg ervoor dat u de instructies volledig begrijpt voordat u het apparaat in gebruik neemt.

WAARSCHUWING: Elektriciteit kan zeer gevaarlijk zijn. Dit apparaat is dubbel geïsoleerd en hoeft niet te worden geaard. De stekker is voorzien van een zekering van 13 A (alleen voor de Britse markt).

BELANGRIJK: De draden in de stroomkabel zijn gekleurd volgens de volgende code:
Blaauw – Neutraal Bruin – Fase

STATISCHE ELEKTRICITEIT: Sommige tapijten kunnen statische elektriciteit veroorzaken. Ontladingen van statische elektriciteit zijn onschadelijk voor uw gezondheid.

NA GEBRUIK:: Schakel de stofzuiger uit en verwijder de stekker uit het stopcontact. Schakel de stofzuiger altijd uit en verwijder de stekker uit het stopcontact voordat u het toestel schoonmaakt of onderhoudt.

VEILIGHEID VOOR KINDEREN, OUDEREN OF DE MINDER-BEGAAFDEN: Laat kinderen niet spelen met het apparaat of de bedieningsonderdelen. Zorg voor toezicht bij gebruik van het apparaat door oudere kinderen, ouderen of minder begaafden."

HOOVER SERVICE: Om de veilige en doeltreffende werking van het apparaat te verzekeren, adviseren wij om onderhoud of reparaties alleen door een erkende onderhoudsmonteur van Hoover uit te laten voeren.

HET IS BELANGRIJK DAT MAG U NOOIT DOEN:

- Plaats de stofzuiger nooit boven u bij het stofzuigen van een trap.
- Gebruik uw stofzuiger niet buitenshuis, op natte oppervlakken of om water mee • op te zuigen.
- Zuig geen harde of scherpe objecten, lucifers, smeulende as, sigarettenpeuken of andere vergelijkbare voorwerpen op.
- Gebruik geen spuitbussen in de buurt van de stofzuiger en zuig geen ontvlambare vloeistoffen, • reinigingsmiddelen of dampen op, want dit kan brand/ontploffing veroorzaken.
- Rijd niet met de stofzuiger over het netsnoer en trek niet aan het snoer om de • stekker uit het stopcontact te halen.
- Wikkel het netsnoer niet rond uw armen of benen en ga er niet op staan tijdens het stofzuigen.
- Maak met deze stofzuiger geen mensen of dieren schoon.
- Gebruik uw stofzuiger niet wanneer het toestel defect lijkt te zijn. Als het netsnoer is beschadigd, zet de stofzuiger dan ONMIDDELLIJK uit. Om veiligheidsrisico's te voorkomen, moet het netsnoer worden vervangen door een erkend monteur van Hoover.

ALLES OVER UW STOFZUIGER

- A. De stofzuiger zelf
- B. Stofreservoir
- C. Handvat stofreservoir
- D. Aan/uit-schakelaar
- E. Knop oprolmechanisme
- F. Vergrendeling van het stofreservoir
- G. Deblokkering vergrendeling van het stofreservoir
- H. HEPA/ schuim filterpakket
- I. Parkeervergrendeling
- J. Handvat
- K. Zuigregelsknop
- L. Telescopische buis
- M. Regelaar voor telescopische buis
- N. Tapijt en vloermondstuk
- O. Selectieknop tapijtverzorging
- P. Slang
- Q. 3-in-1 hulpstuk:
 - Qa. Kierenmondstuk
 - Qb. Meubelmondstuk
 - Qc. Stofborstel
- R. Zuigkrachtregeling
- S. Miniturbozuigmond voor dierenharen*
- T. Miniturbozuigmond voor allergene stoffen*
- U. Grand Turbozuigmond*
- V. Zuigmond voor parket Caresse*

(*Alleen bepaalde modellen)

DE STOFZUIGER MONTEREN

Neem alle onderdelen uit de verpakking.

1. Steek de slang in de stofzuiger en klik deze erin vast. Verwijderen: druk de twee knoppen op het slanguiteinde in en trek de slang eruit. **[2]**
2. Sluit de bovenkant van de buis aan op het handvat van de navigator en berg het 3-in-1 hulpstuk op onder het handvat. **[3]**
3. Sluit de onderkant van de buis aan op de zuigmond voor tapijten en vloeren. **[4]**

DE STOFZUIGER GEBRUIKEN

1. Trek het netsnoer uit de stofzuiger en steek de stekker in het stopcontact. Trek het snoer niet verder uit dan de rode markering. [5]
2. Stel de telescopische buis in op de gewenste hoogte door de telescopische ontgrendelknop naar boven te bewegen en het handvat naar boven of naar beneden te bewegen tot hij in de meest comfortabele stand staat. [6]
3. Selecteer de gewenste tapijtverzorging met het pedaal op het mondstuk. [7]
Harde vloer - De borstels wijzen naar omlaag en beschermen zo de vloer.
Tapijt - De borstels zijn ingetrokken om zo diep mogelijk te kunnen zuigen.
4. Zet de stofzuiger aan door te drukken op de aan/uit-schakelaar op de stofzuiger zelf. [8]
5. Zet de vermogensregelaar op het gewenste niveau. [9]
6. Zet de zuigkrachtregelaar op het gewenste niveau. [10]
7. Schakel de stofzuiger na gebruik uit door op de aan/uit-schakelaar te drukken. Trek de stekker uit het stopcontact en druk op de knop van de oprolautomaat. Nu rolt het netsnoer zichzelf weer op in de stofzuiger. [11]
8. Berg uw stofzuiger als volgt op: zet de telescopische buis in de laagste stand en bevestig de zuigmond aan de stofzuiger zelf. [12]

ACCESSOIRES

Zie de specificaties van het model op het verpakkingsetiket voor de accessoires van de afzonderlijke modellen. Alle accessoires zijn afzonderlijk verkrijgbaar bij Hoover Dealer. (Zie de sectie 'Originale reserveonderdelen en toebehoren van Hoover').

Alle accessoires kunnen op het uiteinde van de slang of op het uiteinde van de telescopische buis worden geplaatst.

3 in 1 hulpstuk – Combineert meerdere functies. Het 3-in-1 hulpstuk kan handig worden opgeborgen onder de handgreep van de slang.

Kierenmondstuk – Voor hoeken en moeilijk bereikbare plaatsen. [13]

Meubelmondstuk – Voor zachte meubels en stoffen [14]

Stofborstel – Voor boekenrekken, kozijnen, toetsenborden en andere kwetsbare plekken. Druk op de knop op het hulpstuk om de borstels uit te schuiven. [15]

Zuigmond voor parket Caresse* – Voor parketvloeren en andere kwetsbare vloeren.

Grand Turbomondstuk* – Gebruik het turbomondstuk voor de grondige reiniging van tapijten.

Miniturbozuigmond voor dierenharen* - Gebruik het mini-turbomondstuk voor trappen of voor het grondig reinigen van textielproducten en andere moeilijk schoon te maken plekken. Vooral geschikt voor het verwijderen van haren van huisdieren.

Miniturbozuigmond voor allergene stoffen* – Gebruik het mini-turbomondstuk voor trappen of voor het grondig reinigen van textielproducten en andere moeilijk schoon te maken plekken. Vooral geschikt voor het verwijderen van allergene stoffen.

BELANGRIJK: Gebruik het turbomondstuk en het mini-turbomondstuk niet op tapijten met lange franjes, op dierenhuiden of op tapijten dikker dan 15 mm. Houd het mondstuk niet stil wanneer de borstel draait.

(*Alleen bepaalde modellen)

ONDERHOUD STOFZUIGER

Het stofreservoir legen

Leeg het stofreservoir zodra het stof de markering 'max. niveau' in het reservoir bereikt.

BELANGRIJK: Zorg ervoor dat het stof niet boven het aangegeven maximale niveau uitkomt als u wilt dat uw stofzuiger optimaal presteert.

1. Maak het reservoir los door de ontgrendeling van het reservoir in de richting van de achterkant van de stofzuiger te duwen. [16] Til het stofreservoir uit de stofzuiger.
2. Houd het stofreservoir met een hand boven de afvalbak en druk op de ontgrendeling van het reservoir. [17]
3. Sluit de klep van het stofreservoir en plaats hem terug op de stofzuiger.

De wasbare filters reinigen

De stofzuiger is voorzien van een blauw hepa-filterelement. Voor optimale reinigingsprestaties moet u de filters regelmatig verwijderen en uitkloppen tegen de zijkant van een vuilnisbak, om zo het stof eruit te verwijderen. De filters moeten om de drie maanden worden uitgespoeld, maar ook wanneer het filter te veel stof bevat.

BELANGRIJK: Controleer en reinig de filters regelmatig.

BELANGRIJK: Zorg er voor gebruik altijd voor dat het filterelement helemaal droog is.

Voor toegang tot de filters:

1. Maak het reservoir los door de ontgrendeling van het reservoir in de richting van de achterkant van de stofzuiger te duwen. [16] Til het stofreservoir uit de stofzuiger.
2. Houd het reservoir met een hand vast en draai met de andere hand het handvat linksom om hem los te maken van het stofreservoir. [18]
3. Verwijder het schuimfilter uit de hepa-filtereenheid in het handvat van het reservoir. [19]
4. Verwijder de hepa-filtereenheid uit het handvat van het reservoir. [20]
5. Klop het grijze schuimfilter voorzichtig uit en was hem met warm water. Gebruik geen heet water of schoonmaakmiddelen. Verwijder het overtollige water uit het filter en laat hem helemaal opdrogen alvorens hem opnieuw te gebruiken. [21]
6. Klop de blauwe HEPA-filtereenheid voorzichtig uit en was hem. Gebruik geen heet water of schoonmaakmiddelen. Verwijder het overtollige water uit het filter en laat hem helemaal opdrogen alvorens hem opnieuw te gebruiken. [21]
7. Monteer het filterpakket weer als deze volledig droog is en plaats hem terug in de stofzuiger.

BELANGRIJK: Gebruik het product niet zonder filterpakket.

Voor toegang tot het uitlaatfilter:

1. Klik het uitlaatfilter los van de achterkant van de stofzuiger. [22]
2. Klop het grijze schuimfilter voorzichtig uit en was hem met warm water. Gebruik geen heet water of schoonmaakmiddelen. Verwijder het overtollige water uit het filter en laat hem helemaal opdrogen alvorens hem opnieuw te gebruiken. [22]



Het reinigen van de separatie-eenheid

Deze stofzuiger is uitgerust met een separatie-eenheid dat uniek is voor Hoover. Indien nodig kan de separatie-eenheid losgemaakt worden van het stofreservoir en kan gereinigd worden.

1. Maak het reservoir los door de ontgrendeling van het reservoir in de richting van de achterkant van de stofzuiger te duwen. **[16]** Til het stofreservoir uit de stofzuiger.
2. Houd het reservoir met een hand vast en draai met de andere hand het handvat linksom om hem los te maken van het stofreservoir. **[18]**
3. Verwijder de rode vortex vinder van het stofreservoir door aan de lip te trekken. **[23]**
4. Verwijder met een doek het overtollige stof van het oppervlak van de rode vortex vinder.
5. Plaats het reservoir onder de Tab zoals aangegeven. **[24]** Spoel af met lauwwarm water. Reinig de interne oppervlakken van het reservoir alleen met water. Gebruik GEEN schoonmaakmiddelen om de binnenkant van het reservoir te reinigen.
6. Plaats het rode interne bestanddeel terug in het reservoir.
7. Monteer het handvat van het reservoir weer op de container van het reservoir. Plaats het stofreservoir terug op de stofzuiger.

Een verstopping verwijderen

1. Controleer of het stofreservoir vol is. Zo ja, zie 'Het stofreservoir legen'.
2. Wanneer het stofreservoir leeg is, maar de zuigkracht nog steeds niet voldoende is:
 - A. Moeten de filters worden gereinigd? Zo ja, zie 'Wasbare filters reinigen'.
 - B. Controleer of niets het systeem blokkeert - Gebruik een staaf of stok om eventuele verstoppingen uit de verlengbuis of zuigslang te verwijderen.
 - C. Controleer of het pre-motorfilter is geplaatst
 - D. Controleer of de separatie-eenheid gereinigd moet worden. Zie 'Reinigen van de separatie-eenheid'.

CHECKLIST GEBRUIKER

Mocht u problemen ondervinden met dit product, loop dan deze eenvoudige checklist na voordat u uw Hoover dealer belt.

- Krijgt de stofzuiger wel stroom? Controleer dit met een ander elektrisch toestel.
- Is het stofreservoir vol? Zie 'Onderhoud stofzuiger'.
- Is de filter verstopt? Zie 'Onderhoud stofzuiger'.
- Is de slang of de zuigmond geblokkeerd? Zie 'Verstoppingen uit het systeem verwijderen'.
- Is de stofzuiger oververhit? Zo ja, dan duurt het ongeveer dertig minuten voordat het toestel weer gereed is voor gebruik.

BELANGRIJKE INFORMATIE

Originele reserveonderdelen en toebehoren van Hoover

Gebruik uitsluitend originele reserveonderdelen van Hoover. Deze zijn verkrijgbaar bij uw Hoover Dealer. Als u onderdelen bestelt, vermeld dan altijd het modelnummer.

- Filter Kit: Pre-Motor Hepafilter + uitlaaitilter: U60 - 35600936
- Tapijt en vloermondstuk: G98 - 35600878
- Zuigmond voor parket Caresse: G90PCB - 35600934
- Miniturbomondstuk allergieverwijderaar: J40A - 35600938
- Flexibele slang: D109 - 35600939
- Handvat slang: DH11 - 35600940

Hoover Service

Mocht u gebruik willen maken van de service, neem dan contact op met uw Hoover dealer.

Kwaliteit, veiligheid en milieu

Kwaliteit

De fabrieken van Hoover zijn op onafhankelijke wijze getest op kwaliteit. Onze producten worden vervaardigd aan de hand van een kwaliteitssysteem dat voldoet aan de vereisten van ISO 9001.

Het milieu:

Dit toestel is voorzien van een markering volgens de Europese richtlijn 2002/96/EG betreffende afgedankte elektrische en elektronische apparatuur (AEEA). Door dit product aan het einde van de levensduur op verantwoorde wijze weg te gooien, voorkomt u mogelijk negatieve gevolgen voor het milieu en de gezondheid, die zouden kunnen ontstaan door een onverantwoorde afvalverwerking van dit product.

Het symbool op dit product geeft aan dat het niet mag worden beschouwd als huishoudelijk afval. In plaats daarvan moet u het inleveren bij een inzamelpunt voor het recyclen van elektrische en elektronische apparatuur. U moet het toestel weggooiden in overeenstemming met de lokale voorschriften voor afvalverwerking. Voor meer informatie over verwerking, hergebruik en recycling van dit product, kunt u contact opnemen met uw lokale overheid, uw afvalverwerkingsbedrijf of de winkel waar u het product heeft gekocht.

Uw garantie

De garantievoorwaarden voor dit toestel worden bepaald door onze vertegenwoordiger in het land waar het toestel wordt verkocht. Bijzonderheden omtrent deze voorwaarden zijn verkrijgbaar bij de dealer waar u het toestel hebt gekocht. Wanneer u aanspraak wilt maken op deze garantie, dan moet u het verkoop- of ontvangstbewijs voorleggen. Wijzigingen zijn zonder voorafgaande kennisgeving mogelijk.



QUELASPIRATEUR.COM



IMPORTANTE AVISOS DE SEGURANÇA

Utilize exclusivamente acessórios recomendados ou fornecidos pela Hoover. Este aspirador só deve ser utilizado para limpeza doméstica, conforme descrito neste guia do utilizador. Certifique-se de que este manual é totalmente compreendido antes de utilizar o aparelho.

ATENÇÃO: A electricidade pode ser extremamente perigosa. Este aparelho tem isolamento duplo e não deve ser ligado à terra. Esta ficha possui um fusível de 13 amp (só no RU).

IMPORTANTE: Os fios nos cabos de alimentação possuem cores de acordo com o seguinte código:

Azul – Neutro Castanho – Fase

ELECTRICIDADE ESTÁTICA: Algumas alcatifas podem provocar uma pequena acumulação de electricidade estática. A descarga de electricidade estática não constitui qualquer perigo para a saúde.

DEPOIS DE UTILIZAR: Desligue o aspirador e retire a ficha da tomada. Desligue sempre o produto e retire a ficha da tomada antes de o limpar ou executar qualquer serviço de manutenção.

MEDIDAS DE SEGURANÇA PARA CRIANÇAS, PESSOAS IDOSAS OU DOENTES: Não deixe que as crianças brinquem com o aparelho ou com os seus controlos. Supervisione a utilização do aparelho por crianças mais velhas, pessoas idosas ou doentes.

ASSISTÊNCIA HOOVER: Para assegurar o funcionamento seguro e eficiente deste aparelho, recomendamos que todas as intervenções de assistência ou reparação sejam efectuadas apenas por um técnico de assistência autorizado da Hoover.

É IMPORTANTE QUE O/A UTILIZADOR/A NÃO:

- Posicione o aspirador num nível superior aquele em que se encontra ao limpar escadas.
- Utilize o aspirador no exterior ou em superfícies húmidas nem para recolher humidade.
- Aspire objectos duros ou afiados, fósforos, cinzas quentes, pontas de cigarro ou outros artigos similares.
- Pulverize ou aspire líquidos inflamáveis, líquidos de limpeza, aerossóis ou respectivos vapores porque tal pode causar riscos de incêndio/explosão.
- Salte por cima do cabo de alimentação ao utilizar o aspirador nem retire a ficha puxando pelo cabo de alimentação.
- Permaneça em cima do cabo de alimentação nem enrola à volta das pernas ou braços ao utilizar o aspirador.
- Utilize o aparelho para limpar pessoas ou animais.
- Continue a utilizar o aspirador se este parecer defeituoso. Se o cabo de alimentação estiver danificado deixe de utilizar o aspirador **IMEDIATAMENTE**. Para evitar um risco de segurança, o cabo de alimentação deve ser substituído por um técnico de assistência autorizado da Hoover.

APRESENTAÇÃO DO ASPIRADOR

- A. Corpo principal do aspirador
- B. Depósito de pó
- C. Manípulo do depósito de pó
- D. Botão ligar/desligar
- E. Botão de recolha do cabo
- F. Trinco do Depósito de Pó
- G. Trinco da Porta do Depósito de Pó
- H. Unidade de micro filtro HEPA/Espluma
- I. Ranhura de arrumação
- J. Manípulo
- K. Regulador de Potência
- L. Tubo Telescópico
- M. Adaptador do tubo telescópico
- N. Escova para pisos e alcatifas
- O. Selector de controlo da limpeza de alcatifas
- P. Tubo flexível
- Q. Acessório 3 em 1:
 - Qa. Acessório para fendas
 - Qb. Escova para móveis
 - Qc. Escova para pó
- R. Regulador de Sucção
- S. Mini escova turbo para remover pêlos de animais*
- T. Mini escova turbo para remoção de alergéneos*
- U. Escova grande turbo*
- V. Escova Caresse para parquet*

(*Apenas Alguns modelos)

MONTAGEM DO ASPIRADOR

Retire todos os componentes da embalagem.

1. Ligue o tubo flexível ao corpo principal do aspirador, certificando-se de que encaixa e fica bem fixo. Para soltar: basta premir os dois botões na extremidade do tubo flexível e puxar. **[2]**
2. Ligue a extremidade superior ao manípulo de movimentação, e guarde o acessório 3 em 1 por baixo do manípulo. **[3]**
3. Ligue a extremidade inferior do tubo ao bocal para pisos e alcatifas. **[4]**



UTILIZAÇÃO DO ASPIRADOR

1. Extraia o cabo de alimentação e ligue-o na fonte de alimentação. Não puxe o cabo para além do marcador vermelho. [5]
2. Regule o tubo telescópico para o comprimento pretendido segurando o trinco do tubo telescópico e suba ou desça o punho para a posição de limpeza mais confortável. [6]
3. Selecciona a altura de controlo da limpeza de alcatifas pressionando o pedal na escova. [7]
 - Pavimento – as escovas descem para proteger o pavimento.
 - Alcatifas – as escovas elevam-se para uma limpeza mais profunda.
4. Ligue o aspirador pressionando o botão ligar/desligar no corpo principal do aspirador. [8]
5. Ajuste o regulador de potência para o nível pretendido. [9]
6. Ajuste o regulador de sucção para o nível pretendido. [10]
7. Desligue o aspirador no final da utilização pressionando o botão ligar/desligar. Desligue o cabo e prima o botão de recolha respectivo para enrolar o cabo de novo no aspirador. [11]
8. Para guardar o seu aspirador, regule o tubo telescópico para o menor comprimento e arrume a escova na posição de estacionamento no corpo principal do seu aspirador. [12]

ACESSÓRIOS

Consulte a especificação do modelo na etiqueta da embalagem para a inclusão de acessórios em modelos específicos. Todos os acessórios podem ser adquiridos em separado na Hoover. (Consulte a secção de peças sobressalentes e consumíveis Hoover).

Todos os acessórios podem ser montados na extremidade do tubo flexível ou na extremidade do tubo telescópico.

Acessório 3 em 1 – Combina várias funções numa única. O acessório 3 em 1 pode ser arrumado com facilidade por baixo do manípulo do tubo flexível.

Acessório para fendas – Para cantos e áreas difíceis de alcançar. [13]

Escova para móveis – Para mobiliário macio e tecidos. [14]

Escova para pó – Para estantes de livros, molduras, teclados e outras áreas delicadas. Para prolongar as escovas, carregue no botão no corpo do acessório. [15]

Escova Caresse para parquet* – Para pavimentos de parquet e outros pavimentos delicados.

Escova grande turbo* – Utilize a escova turbo para a limpeza de alcatifas em profundidade.

Mini escova turbo para remover pêlos de animais* – Utilize a mini-escova turbo em escadas ou para a limpeza em profundidade de superfícies têxteis e outras áreas de difícil limpeza. Especialmente adequada para a remoção de pêlos de animais.

Mini escova turbo para remoção de alergéneos* – Utilize a mini-escova turbo em escadas ou para a limpeza em profundidade de superfícies têxteis e outras áreas de difícil limpeza. Especialmente adequada para a remoção de alergéneos.

IMPORTANTE: Não utilize a escova turbo e a mini escova turbo em tapetes com franjas muito compridas, abrigos de animais e alcatifas com uma profundidade de pêlo superior a 15 mm. Não mantenha a escova parada enquanto está em rotação.

(*Apenas Alguns modelos)

MANUTENÇÃO DO ASPIRADOR

Esvaziar o depósito de pó

Quando o pó atinge o indicador de nível máximo no depósito, este deve ser esvaziado.

IMPORTANTE: Para manter o melhor desempenho, não permita que o pó ultrapasse o nível máximo.

1. Retire o contentor deslizando o trinco do depósito na direcção da traseira do aspirador. [16] Eleve o depósito de pó do corpo principal do aspirador.
2. Segure o depósito de pó sobre um cesto de lixo com uma mão e prima o trinco da porta do depósito de pó. [17]
3. Feche a porta do depósito de pó e recolha-o no corpo principal do aspirador.

Limpar os filtros laváveis

O aspirador está equipado com uma unidade de filtro hepa azul. Para manter um óptimo desempenho de limpeza, os filtros devem ser retirados regularmente e batidos contra a parte lateral do cesto de lixo para libertar o pó. Os filtros devem ser lavados cada 3 meses ou quando apresentarem um nível de pó excessivo.

IMPORTANTE: Efectue regularmente a verificação e manutenção dos filtros.

IMPORTANTE: Verifique sempre se a unidade do filtro está completamente seca.

Para aceder ao filtro:

1. Retire o contentor deslizando o trinco do depósito na direcção da traseira do aspirador. [16] Eleve o depósito de pó do corpo principal do aspirador.
2. Segure o depósito com uma mão e, com a outra, rode o manípulo do depósito no sentido contrário aos ponteiros do relógio para soltar o contentor do depósito. [18]
3. Remova o filtro de espuma da unidade do filtro hepa localizado no manípulo do contentor. [19]
4. Remova a unidade do filtro hepa do manípulo do contentor. [20]
5. Bata suavemente e lave com água morna o microfiltro de espuma cinzenta. Não utilize água quente ou detergentes. Remova o excesso de água do filtro e deixe secar completamente antes de usar de novo. [21]
6. Bata suavemente e lave a unidade do filtro azul HEPA. Não utilize água quente ou detergentes. Remova o excesso de água do filtro e deixe secar completamente antes de usar de novo. [21]
7. Monte de novo a unidade do filtro quando estiver totalmente seca e recolha-a no aspirador.

IMPORTANTE: Não utilize o aspirador sem a unidade do filtro colocada.

Para aceder ao filtro de exaustão::

1. Desencaixe o filtro de exaustão da parte traseira do aspirador. [22]
2. Bata suavemente e lave com água morna o microfiltro de espuma cinzenta. Não utilize água quente ou detergentes. Remova o excesso de água do filtro e deixe secar completamente antes de usar de novo. [22]

Limpar a unidade de separação

Este aspirador utiliza o sistema de separação, único da Hoover. Se necessário, a unidade de separação pode ser desmontada do depósito do pó para ser limpa.

1. Retire o contentor deslizando o trinco do depósito na direcção da traseira do aspirador. **[16]** Eleve o depósito de pó do corpo principal do aspirador.
2. Segure o depósito com uma mão e, com a outra, rode o manípulo do depósito no sentido contrário aos ponteiros do relógio para soltar o contentor do depósito. **[18]**
3. Remova o vórtice vermelho do depósito de pó puxando o separador fornecido. **[23]**
4. Utilize um pano para remover o excesso de pó da superfície do vórtice vermelho.
5. Coloque o contentor por baixo da torneira como mostrado. **[24]** Enxague com água tépida. Lave as superfícies internas do contentor apenas com água. NÃO utilize detergentes para lavar as peças interiores do contentor.
6. Volte a montar o componente interno vermelho no depósito.
7. Volte a montar o manípulo do depósito no contentor do depósito. Volte a instalar o depósito de pó no aspirador.

Remover uma obstrução

1. Verifique se o depósito de pó está cheio. Caso esteja, consulte a secção "Esvaziar o depósito de pó".
2. Se o depósito de pó está vazio mas a aspiração continua fraca:
 - A. Os filtros necessitam de limpeza? Caso necessitem, consulte a secção "Limpar os filtros laváveis".
 - B. Caso esteja, consulte a secção "Esvaziar o depósito de pó". - Utilize uma vara ou um pau para remover qualquer obstrução do tubo de extensão ou do tubo flexível.
 - C. Verifique se o filtro anterior ao motor está colocado.
 - D. Verifique se a unidade de separação necessita de ser limpa. Consulte "Limpar a unidade de separação".

LISTA DE VERIFICAÇÃO DO UTILIZADOR

Se tiver algum problema com o aparelho, preencha esta simples lista de verificação do utilizador antes de chamar o serviço de assistência Hoover local.

- O aspirador tem alimentação de corrente? Verifique com outro aparelho eléctrico.
- O depósito de pó está demasiado cheio? Consulte "Manutenção do Aspirador".
- O filtro está entupido? Consulte "Manutenção do Aspirador".
- O tubo flexível ou a escova estão entupidos? Consulte "Remover uma obstrução do sistema".
- O aspirador apresenta sobreaquecimento? Em caso afirmativo, a reposição automática ocorrerá passados cerca de 30 minutos.

INFORMAÇÕES IMPORTANTES

Peças sobressalentes e consumíveis Hoover

Substitua sempre as peças por peças sobressalentes Hoover genuínas. Pode obtê-las junto do seu representante local ou directamente da Hoover. Quando encomendar peças, mencione sempre o número do seu modelo.

- Unidade de Filtro: Filtro Hepa Anterior ao Motor + Filtro de Escape U60 - 35600936
- Escova para Pisos e Alcatifas: G98 - 35600878
- Escova Caresse para Parquet: G90RCB - 35600934
- Mini-Escova Turbo para Remove-Alergéneos: J40A - 35600938
- Tubo Flexível: D109 - 35600939
- Manípulo do Tubo: DE11 - 35600940

Assistência Hoover

Se necessitar de assistência a qualquer altura, queira contactar o seu serviço de assistência Hoover local.

Qualidade e Segurança

Qualidade

A qualidade das instalações industriais da Hoover foi avaliada de forma independente. Os nossos produtos são fabricados de acordo com um sistema de qualidade que satisfaz os requisitos da norma ISO 9001.

Ambiente:

Este aparelho está identificado de acordo com a Directiva europeia 2002/96/CE relativa aos resíduos de equipamentos eléctricos e electrónicos (REEE). Ao garantir que este produto é eliminado de forma correcta, estará a contribuir para evitar potenciais consequências negativas para o ambiente e a saúde humana, o que pode ocorrer devido a um tratamento inadequado dos resíduos deste produto.

O símbolo no produto indica que este não pode ser tratado como resíduo doméstico. Pelo contrário, deve ser encaminhado para o ponto de recolha aplicável para reciclagem de equipamento eléctrico e electrónico. A eliminação deve ser realizada em conformidade com as leis ambientais locais relativas à eliminação de resíduos. Para obter informações mais detalhadas sobre o tratamento, recuperação e reciclagem deste produto, contacte as autoridades locais, o serviço de eliminação de resíduos domésticos ou a loja onde adquiriu o produto.

Garantia

As condições de garantia para este aparelho são as definidas pelo nosso representante no país onde foi vendido. Pode obter detalhes sobre estas condições junto do agente a quem adquiriu o aparelho. A factura de venda ou o recibo deverão ser entregues quando apresentar uma reclamação ao abrigo dos termos da garantia. Sujeito a alteração sem aviso prévio.



PT

QUEL'ASPIRATEUR.COM



CONSEJOS IMPORTANTES DE SEGURIDAD

Utilice únicamente accesorios recomendados o distribuidos por Hoover. Este aspirador debe utilizarse sólo para la limpieza doméstica tal y como se describe en el presente manual del usuario. Asegúrese de haber comprendido todo el contenido de este manual antes de poner en funcionamiento el aparato.

ADVERTENCIA: La electricidad puede ser extremadamente peligrosa. Este aparato dispone de doble aislamiento y no debe conectarse a tierra. Este enchufe dispone de un fusible de 13 amperios (solo para el Reino Unido).

IMPORTANTE: Los cables que componen el cable de toma de corriente siguen el siguiente código de color:

Azul – Neutral Marrón – Con corriente

ELECTRICIDAD ESTÁTICA:: Algunas alfombras pueden provocar una pequeña acumulación de electricidad estática. Las descargas estáticas no son peligrosas para la salud.

DESPUÉS DE UTILIZARLO:: Apague el aparato y saque el enchufe de la toma de corriente. Apague y desenchufe siempre el aparato antes de limpiarlo o de realizar cualquier labor de mantenimiento.

SEGURIDAD CON RELACIÓN A NIÑOS, ANCIANOS O ENFERMOS: No permita que los niños jueguen con el aparato ni con sus mandos. Supervise a niños mayores, ancianos o enfermos cuando utilicen el aparato."

SERVICIO DE REPARACIONES HOOVER: Para garantizar el funcionamiento seguro, eficaz y duradero del aspirador, recomendamos que las tareas de mantenimiento sean realizadas exclusivamente por técnicos autorizados del servicio de reparaciones de Hoover.

ES IMPORTANTE RECORDAR QUE NO DEBE:

- Situar el aspirador por encima de usted cuando esté limpiando las escaleras.
- Utilizar el aspirador en exteriores, sobre superficies húmedas o para recoger líquidos.
- Aspirar objetos duros o afilados, cerillas, ceniza candente, colillas de cigarrillo u objetos similares.
- Pulverizar el aparato con líquidos inflamables, productos de limpieza, aerosoles o sus vapores, ni tampoco recoger ninguno de los anteriores, dado que podría provocarse una situación de riesgo de incendio/explosión.
- Pasar por encima del cable de alimentación cuando utilice el aspirador ni desenchufarlo tirando del cordón.
- Pisar el cable ni enrollarlo en los brazos ni las piernas al utilizar el aspirador.
- Emplear el aparato para limpiar a personas o animales.
- Seguir utilizando el aparato si parece tener algún defecto. Si el cable de alimentación está dañado, deje de utilizar el aspirador INMEDIATAMENTE. Para evitar que se produzcan riesgos para su seguridad, el cable de alimentación sólo debe ser sustituido por un técnico de Hoover autorizado.

INFORMACIÓN SOBRE SU ASPIRADOR

- A. Estructura central del aspirador
- B. Depósito de suciedad
- C. Empuñadura contenedor recolector polvo
- D. Botón de encendido/apagado
- E. Botón recogecable
- F. Pulsador desbloqueo contenedor recolector polvo
- G. Leva desbloqueo portillo contenedor recolector polvo
- H. Unidad filtro HEPA / esponja
- I. Sede tubo en posición reposo
- J. Empuñadura
- K. Regulador de potencia
- L. Tubo telescópico
- M. Regulador del tubo telescópico
- N. Tobera para alfombras y suelos
- O. Selector de potencia para el cuidado de alfombras
- P. Manguera
- Q. Accesorio 3 en 1:
 - Qa. Accesorio para tapicerías
 - Qb. Cepillo para muebles
 - Qc. Cepillo para quitar el polvo
- R. Regulador de aspiración
- S. Tobera Mini Turbo para el pelo de los animales*
- T. Tobera Mini Turbo elimina alérgenos*
- U. Maxi Tobera Turbo*
- V. Tobera Parquet Caresse*

(*Sólo algunos modelos)

MONTAJE DEL ASPIRADOR

Saque todas las piezas del embalaje.

1. Conecte la manguera a la estructura central del aspirador, asegurándose de que quede encajado y bien sujeto en su sitio. Para sacar la manguera: solo hay que ejercer presión sobre los dos botones que se encuentran en el extremo de la manguera y tirar. **[2]**
2. Conecte el extremo superior del tubo al mango Navigator y guarde el accesorio 3 en 1 bajo el mango. **[3]**
3. Conecte el extremo inferior del tubo a la tobera para alfombras y suelos. **[4]**

UTILIZACIÓN DEL ASPIRADOR

1. Extraiga el cable de alimentación y enchúfelo a la toma de corriente. No debe continuar tirando cuando llegue a la marca roja. **[5]**
2. Regular el tubo telescópico a la altura deseada desplazando hacia arriba el pulsador de desbloqueo del tubo telescópico y levantando o bajando la empuñadura hasta encontrar la posición de limpieza más confortable. **[6]**
3. Seleccione la posición de potencia para el cuidado de alfombras pulsando el pedal que se encuentra en la tobera. **[7]**
 - Suelos duros – Bajen los cepillos para proteger el suelo.
 - Alfombra – Los cepillos se elevan para una limpieza a fondo.
4. Encienda el aspirador pulsando el botón de encendido/apagado que se encuentra en la estructura central del aspirador. **[8]**
5. Regular el regulador de potencia al nivel deseado. **[9]**
6. Regular el regulador de aspiración al nivel deseado. **[10]**
7. Apague el aparato tras su uso pulsando el botón de encendido/apagado. Desenchufe el aparato y pulse el botón recogecable para recoger el cable en el interior del aspirador. **[11]**
8. Para guardar el aspirador, reduzca la altura del tubo telescópico al mínimo y enganche la tobera en la posición de almacenamiento, en la estructura principal del aspirador. **[12]**

ACCESORIOS

Consulte las características técnicas del modelo en la etiqueta del embalaje que especifica los accesorios que se incluyen con cada modelo en particular. Puede adquirir todos estos accesorios por separado en Hoover. (Consulte los apartados Piezas de repuesto y Piezas consumibles). Todos los accesorios pueden instalarse en el extremo de la manguera o en el extremo del tubo telescópico.

Accesorio 3 en 1 – Combina varias funciones en una sola. El accesorio 3 en 1 puede guardarse cómodamente bajo el mango de la manguera.

Accesorio para tapicerías – Para rincones y zonas de difícil acceso. **[13]**

Cepillo para muebles – Para cortinajes y tejidos blandos **[14]**

Cepillo para quitar el polvo – Para estanterías, marcos, teclados y demás áreas delicadas. Para extender el cepillo pulse el botón en el cuerpo del accesorio. **[15]**

Tobera Parquet Caresse* – Para suelos de parqué y demás suelos delicados.

Maxi Tobera Turbo* – Utilice la tobera turbo para la limpieza a fondo de alfombras.

Tobera Mini Turbo para el pelo de los animales* – Emplee la mini tobera turbo para la limpieza de escaleras o para la limpieza a fondo de tejidos y demás áreas difíciles de limpiar. Particularmente adecuada para remover los pelos de los animales domésticos.

Tobera Mini Turbo elimina alérgenos* – Emplee la mini tobera turbo para la limpieza de escaleras o para la limpieza a fondo de tejidos y demás áreas difíciles de limpiar. Particularmente adecuada para remover los alérgenos.

IMPORTANTE: No utilice las toberas turbo y mini turbo para alfombras que tengan flecos largos, estén hechas de piel animal, ni sean de pelo de un espesor superior a 15 mm. No mantenga la tobera inmóvil mientras el cepillo esté girando.

(*Sólo algunos modelos)

MANTENIMIENTO DEL ASPIRADOR

Vaciado del depósito de suciedad

Vacíe el depósito de suciedad cuando la suciedad acumulada llegue al indicador de máximo nivel del depósito.

IMPORTANTE: Para que su aspirador mantenga un rendimiento óptimo, no deje que la suciedad acumulada supere el nivel máximo.

1. Desbloquear el contenedor deslizando el pulsador de desbloqueo hacia la parte trasera del equipo. **[16]** Levantar el recolector de polvo del cuerpo principal del equipo.
2. Con una mano mantener el contenedor recolector polvo sobre un canasto y con la otra presionar la palanca de apertura portillo contenedor. **[17]**
3. Cerrar el portillo contenedor recolector polvo y posicionar nuevamente en el cuerpo principal del equipo.

Limpieza de los filtros lavables

El aspirador dispone de un paquete de filtros HEPA de color azul. Para que su aspirador mantenga un rendimiento óptimo debe extraer con regularidad los filtros y sacudirlos contra el lateral del cubo de basura para desincrustar la suciedad. Los filtros deben lavarse cada 3 meses o cuando el filtro acumule una cantidad excesiva de suciedad.

IMPORTANTE: Compruebe los filtros con regularidad y manténgalos en buen estado.

IMPORTANTE: Cerciórese siempre de que el paquete de filtros esté completamente seco antes de utilizarlo de nuevo.

Para acceder al filtro:

1. Desbloquear el contenedor deslizando el pulsador de desbloqueo hacia la parte trasera del equipo. **[16]** Levantar el recolector de polvo del cuerpo principal del equipo.
2. Con una mano sujetar el contenedor y con la otra girar la empuñadura del contenedor en el sentido contrario a las agujas del reloj para desbloquearla. **[18]**
3. Extraer el filtro de esponja de la unidad filtro hepa ubicada en la empuñadura del contenedor. **[19]**
4. Extraer el filtro hepa de la empuñadura. **[20]**
5. Golpetear y lavar el filtro de esponja gris con agua caliente. No usar agua hirviendo o detergentes. Eliminar el agua en exceso del filtro y dejar que se seque completamente antes de usarlo nuevamente. **[21]**
6. Golpetear y lavar el filtro HEPA azul. No usar agua hirviendo o detergentes. Eliminar el agua en exceso del filtro y dejar que se seque completamente antes de usarlo nuevamente. **[21]**
7. Montar nuevamente la unidad filtro una vez que esté seca e instalarla en el equipo.

IMPORTANTE: No utilice el aparato si el paquete de filtros no está instalado.

Para acceder al filtro::

1. Desenganchar el filtro de descarga desde la parte trasera del equipo. **[22]**
2. Golpetear y lavar el filtro de esponja gris con agua caliente. No usar agua hirviendo o detergentes. Eliminar el agua en exceso del filtro y dejar que se seque completamente antes de usarlo nuevamente. **[22]**

Limpieza de la unidad ciclónica

Este equipo usa el sistema ciclón exclusivo de Hoover. Si es necesario, la unidad ciclón se puede desmontar del contenedor recolector de polvo para ser limpiada.

1. Desbloquear el contenedor deslizando el pulsador de desbloqueo hacia la parte trasera del equipo. **[16]** Levantar el recolector de polvo del cuerpo principal del equipo.
2. Con una mano sujetar el contenedor y con la otra girar la empuñadura del contenedor en el sentido contrario a las agujas del reloj para desbloquearla. **[18]**
3. Extraer el conducto de salida rojo del contenedor recolector polvo tirando la lengüeta. **[23]**
4. Usar un paño para quitar el polvo en exceso de la superficie del conducto de salida rojo.
5. Colocar el contenedor debajo del grifo como indica la figura. **[24]** Enjuagar con agua tibia. Lavar las superficies internas del contenedor solo con agua. NO usar detergentes a base de jabón para lavar las partes internas del contenedor.
6. Montar nuevamente el componente interno rojo en el contenedor.
7. Montar nuevamente la empuñadura en el contenedor. Montar nuevamente el contenedor recolector polvo en el equipo.

Eliminación de obstrucciones

1. Compruebe si el depósito de suciedad está lleno. En caso afirmativo, consulte el 1. apartado "Vaciado del depósito de suciedad".
2. Si el depósito de suciedad está vacío y, aun así, hay poca potencia de aspirado:
 - A. ¿Cabe la posibilidad de que sea preciso limpiar los filtros? En caso afirmativo, consulte el apartado "Limpieza de los filtros lavables".
 - B. Compruebe si existe alguna otra obstrucción en el sistema - Utilice una varilla o una barra para eliminar cualquier obstrucción del tubo de extensión o de la manguera flexible.
 - C. Controlar que el filtro pre-motor se encuentre instalado.
 - D. Controlar si es necesario limpiar la unidad ciclón. Ver "Limpieza de la unidad ciclón".

LISTA DE COMPROBACIONES QUE DEBE REALIZAR EL USUARIO

Si surgiera algún problema con el producto, lleve a cabo las sencillas comprobaciones que se enumeran a continuación antes de llamar a su Servicio local de reparaciones de Hoover.

- ¿Hay suministro de corriente para el aspirador? Pruebe con otro aparato eléctrico.
- ¿El contenedor recolector de polvo está lleno? Consulte el apartado "Mantenimiento de los filtros".
- ¿Está obstruido el filtro? Consulte el apartado "Mantenimiento de los filtros".
- ¿Está obstruida la manguera o la tobera? Consulte "Eliminación de una obstrucción en el sistema".
- ¿Se ha sobrecalentado el aspirador? En caso afirmativo, tardará aproximadamente 30 minutos en reiniciarse automáticamente.

INFORMACIÓN IMPORTANTE

Piezas de repuesto y consumibles de Hoover

Utilice siempre piezas de repuesto originales de Hoover. Puede adquirirlas en su Servicio Asistencia Técnica de Hoover o pedir las directamente a Hoover. Cuando realice pedidos de piezas, indique siempre el número de modelo que posee.

- Kit filtro: Filtro Hepa Pre-Motor + Filtro de Descarga: U60 - 35600936
- Cepillo para alfombras y pisos: G98 - 35600878
- Cepillo Caresse para parquet: G90PCB - 35600934
- Turbo cepillo Mini para alergénicos: J40A - 35600938
- Tubo flexible: D109 - 35600939
- Empuñadura tubo flexible: DH11 - 35600940

Servicio de reparaciones de Hoover

Si en cualquier momento necesitara efectuar reparaciones, diríjase a su oficina local de servicio de reparaciones de Hoover.

Calidad y ambiente

Calidad

Las fábricas de Hoover han sido sometidas a inspecciones de calidad independientes. Nuestros productos se fabrican de conformidad con un sistema de calidad que cumple los requisitos de la norma ISO 9001.

El Medio Ambiente::

Este aparato está marcado de acuerdo con la Directiva Europea 2002/96/CE sobre residuos de aparatos eléctricos y electrónicos (RAEE). Al cerciorarse de que este producto se elimine correctamente, usted ayudará a prevenir las posibles consecuencias perjudiciales para el medio ambiente y la salud humana que, de otro modo, podrían producirse en caso de manejo inadecuado de los residuos de este producto.

El símbolo que puede verse en el producto indica que este producto no puede tratarse como un residuo doméstico. En vez de esto debe entregarse en un punto de recogida de electrodomésticos para el reciclaje de equipos eléctricos y electrónicos. La eliminación debe llevarse a cabo según los reglamentos medioambientales locales sobre eliminación de residuos. Para información más detallada sobre el tratamiento, la recuperación y el reciclaje de este producto, póngase en contacto con su Ayuntamiento, su servicio de recogida de residuos domésticos o con el establecimiento donde haya comprado el producto.

Su garantía

Las condiciones de garantía para este aparato vienen definidas por nuestro representante en el país de venta. Puede obtener los detalles acerca de estas condiciones en el establecimiento donde haya comprado este aparato. Debe mostrarse la factura de compra o el recibo al hacer alguna reclamación en virtud de las condiciones de garantía. Sujeto a cambios sin previo aviso.



QUELASPIRATEUR.COM





VIGTIGE SIKKERHEDSOPLYSNINGER

Brug kun tilbehør, som anbefales eller leveres af Hoover. Denne støvsuger bør kun anvendes til rengøring i hjemmet som foreskrevet i denne brugervejledning. Du bør sikre dig, at du har forstået indholdet af denne brugervejledning fuldt ud, inden apparatet tages i brug.

ADVARSEL: Elektricitet kan være ekstremt farligt. Denne støvsuger er dobbeltisolere og må ikke jordes. Dette stik er monteret med en sikring på 13 ampere (kun Storbritannien).

VIGTIGT: Kablerne i netstrømledningen er farvekodede som følger:
Blå - Neutral Brun - Strømførende

STATISK ELEKTRICITET: Visse tæpper kan forårsage en mindre akkumulering af statisk elektricitet. Udledning af statisk elektricitet er ikke sundhedsfarligt.

EFTER BRUG: Sluk for støvsugeren, og tag stikket ud af stikkontakten. Inden du rengør eller foretager vedligeholdelse af apparatet, skal du altid slukke for det og tage stikket ud af stikkontakten.

SIKKERHED I FORBINDELSE MED BØRN, ÆLDRE ELLER SVAGELIGE: Lad ikke børn lege med støvsugeren eller dens betjeningsanordninger. Overvåg unge menneskers, ældres og svageliges brug af støvsugeren.

HOOVER-SERVICE: For at sikre løbende sikker og effektiv drift af denne støvsuger anbefaler vi, at eftersyn eller reparationer udelukkende udføres af en autoriseret Hoover-servicetekniker.

DET ER VIGTIGT, AT DU IKKE:

- Placerer støvsugeren over dig, når du støvsuger trapper.
- Bruger støvsugeren udendørs eller på våde overflader eller til opsugning af væsker. Støvsugeren må kun bruges til alm. brug i hjemmet og MÅ IKKE bruges til f.eks. murerstøv.
- Opsuger hårde eller skarpe genstande, tændstikker, varm aske, cigaretstumper eller andre lignende genstande.
- Sprøjter med eller opsuger brændbare væsker, rensesvæsker, aerosol-produkter eller dampe fra sådanne, da det kan medføre risiko for brand/eksplosion.
- Kører over forsyningsledningen eller fjerner stikket ved at trække i ledningen, mens støvsugeren anvendes.
- Står på eller vikler forsyningsledningen rundt om arme eller ben, når du bruger støvsugeren.
- Bruger støvsugeren til at rengøre personer eller dyr.
- Fortsætter med at bruge støvsugeren, hvis den synes at være defekt. Hvis forsyningsledningen er beskadiget, skal du STRAKS holde op med at bruge støvsugeren. For at undgå en sikkerhedsrisiko skal en autoriseret Hoover-servicetekniker udskifte forsyningsledningen.

KEND DIN STØVSUGER

- A. Støvsugerens hoveddel
- B. Støvbeholder
- C. Håndtag til støvbeholder
- D. Tænd/sluk-knap
- E. Knap til ledningsoprulning
- F. Udløsningsknap til støvbeholder
- G. Lågdølser til støvbeholder
- H. HEPA/skum-mikrofilterpakke
- I. Parkeringslås
- J. Håndtag
- K. Effektkontrolregulator
- L. Teleskoprør
- M. Reguleringsanordning til teleskoprør
- N. Tæppe- og gulvmundstykke
- O. Kontrolvælger til tæppepleje
- P. Slange
- Q. 3-i-1 værktøj:
 - Qa. Sprækkeværktøj
 - Qb. Møbelmundstykke
 - Qc. Støvbørste
- R. Sug kontrol
- S. Mini-turbomundstykke til dyrehår*
- T. Mini-turbomundstykke til allergener*
- U. Stort turbomundstykke*
- V. Mundstykke til parketpleje*

(*Kun til visse modeller)

MONTERING AF STØVSUGEREN

Udtag alle komponenter fra emballagen.

1. Tilslut slangen til støvsugerens hoveddel, og sørg for, at den klikker og låses på plads. Sådan tages den af: Tryk blot på de to knapper for enden af slangen, og træk. **[2]**
2. Tilslut rørets øverste ende til håndtaget, og gem 3-i-1 værktøjet under håndtaget. **[3]**
3. Tilslut rørets nederste ende til tæppe- og gulvmundstykket. **[4]**



BRUG AF STØVSUGEREN

1. Træk strømledningen ud, og sæt den i stikkontakten. Træk ikke ledningen længere ud end det røde mærke. [5]
2. Indstil teleskoprøret i den ønskede højde ved at skubbe teleskopudløsningsknappen opad og løfte håndtaget til den ønskede rengøringsposition. [6]
3. Vælg højden for tæppeplejekontrol ved at trykke på pedalen i mundstykket. [7]
Hårdt gulv – Børsterne sænkes for at beskytte gulvet.
Tæppe – Børsterne hæves for den dybegående rengøring.
4. Tænd for støvsugerens ved at trykke på Tænd/sluk-knappen på støvsugerens hoveddel. [8]
5. Juster effektkontrolregulatoren til det ønskede niveau. [9]
6. Juster sugekontrollen til det ønskede niveau. [10]
7. Sluk efter brug ved at trykke på Tænd/sluk-knappen. Træk stikket ud af stikkontakten, og tryk på knappen til ledningsoprulning for at rulle ledningen tilbage i støvsugerens. [11]
8. Opbevaring: Juster teleskoprøret til den laveste højdeindstilling, og parker mundstykket i parkeringsposition på støvsugerens hoveddel. [12]

TILBEHØR

Se modelspecifikationen på mærkaten på emballagen for inkludering af tilbehør til de enkelte modeller. Alt tilbehør kan købes separat hos Hoover. (Se afsnittet Hoover- reservedele og forbrugsstoffer).

Alt tilbehør kan monteres til slangens ende eller teleskoprørets ende.

3-i-1 værktøj – Kombinerer flere funktioner i ét. 3-i-1 værktøjet kan gemmes pænt væk under slangehåndtaget.

Sprækkeværktøj – Til hjørner og områder, der er vanskelige at komme til. [13]

Møbelmundstykke – Til bløde møbler og stoffer. [14]

Støvbørste – Til bogreoler, rammer, tastaturer og andre sarte områder. Tryk på knappen på værktøjets hoveddel for at få børsterne frem. [15]

Mundstykke til parketpleje* – Til parketgulve og andre sarte gulve.

Stort turbomundstykke* – Brug turbo-mundstykket til dybderensning af tæpper.

Mini-turbomundstykke til dyrehår* – Brug mini-turbomundstykket på trapper eller til rengøring af tekstiloverflader i dybden og andre områder, der er svære at rengøre. Især velegnet til fjernelse af dyrehår.

Mini-turbomundstykke til allergener* – Brug mini-turbomundstykket på trapper eller til rengøring af tekstiloverflader i dybden og andre områder, der er svære at rengøre. Især velegnet til fjernelse af allergener.

VIGTIGT: Brug ikke turbo- og mini-turbomundstykket på tæpper med lange frynser, skind og på tæppefliser, der er dybere end 15 mm. Hold ikke mundstykket stille, mens børsten roterer.

(*Kun til visse modeller)

VEDLIGEHOLDELSE AF STØVSUGEREN

Tømning af støvbeholderen

Når støvet når maksimumsindikatoren i beholderen, skal støvbeholderen tømmes.

VIGTIGT: For at opnå optimal ydelse må støvet ikke nå højere end til maks.niveauet.

1. Fjern beholderen ved at skubbe filterbeholderens udløsningsknap mod støvsugerens bagende. [16] Løft støvbeholderen ud af støvsugerens hoveddel.
2. Hold støvbeholderen hen over en skraldespand med den ene hånd, og tryk på affaldsbeholderens lagudløser. [17]
3. Luk låget til støvbeholderen, og sæt den tilbage på støvsugerens hoveddel.

Rengøring af de vaskbare filtre

Støvsugerens har en blå hepa-filterpakke monteret. For at bevare den optimale rengøringsydelse skal filtrene regelmæssigt fjernes og bankes mod siden af skraldespanden for at frigive støv. Filtrene bør vaskes hver 3. måned, eller når filteret er fyldt med støv.

VIGTIGT: Kontroller og vedligehold filtrene regelmæssigt.

VIGTIGT: Sørg altid for, at filterpakken er helt tør før brug.

Adgang til filteret:

1. Fjern beholderen ved at skubbe filterbeholderens udløsningsknap mod støvsugerens bagende. [16] Løft støvbeholderen ud af støvsugerens hoveddel.
2. Hold filterbeholderen med den ene hånd, og drej filterbeholderens håndtag med den anden hånd mod urets retning for at frigive det fra filterbeholderen. [18]
3. Fjern skumfilteret fra hepa-filteret, som er anbragt i filterbeholderens håndtag. [19]
4. Fjern hepa-filteret fra filterbeholderens håndtag. [20]
5. Bank det grå skumfilter forsigtigt, og vask det med varmt vand. Brug ikke meget varmt vand eller rengøringsmidler Fjern det overskydende vand fra filteret, og lad det tørre helt, før det genbruges. [21]
6. Bank den blå hepa-filterenhed forsigtigt, og vask den. Brug ikke meget varmt vand eller rengøringsmidler Fjern det overskydende vand fra filteret, og lad det tørre helt, før det genbruges. [21]
7. Genmonter filterpakken, når den er helt tør, og monter den på støvsugerens igen.

VIGTIGT: Produktet må ikke bruges uden filterpakken monteret.

Adgang til udblæsningsfilteret:

1. Tag udblæsningsfilteret ud bag på støvsugerens. [22]
2. Bank det grå skumfilter forsigtigt, og vask det med varmt vand. Brug ikke meget varmt vand eller rengøringsmidler Fjern det overskydende vand fra filteret, og lad det tørre helt, før det genbruges. [22]

Rengøring af separeringsenheden

Denne støvsuger har en separeringsenhed, som kun findes hos Hoover. Hvis det er nødvendigt, kan separeringsenheden afmonteres fra støvbeholderen og rengøres.

1. Fjern beholderen ved at skubbe filterbeholderens udløsningsknap mod støvsugerens bagende. **[16]** Løft støvbeholderen ud af støvsugerens hoveddel.
2. Hold filterbeholderen med den ene hånd, og drej filterbeholderens håndtag med den anden hånd mod urets retning for at frigive det fra filterbeholderen. **[18]**
3. Fjern den røde hvirvelsøger fra støvbeholderen ved at trække i den relevante tap. **[23]**
4. Fjern overskydende støv fra den røde hvirvelsøgers flade med en klud.
5. Sæt beholderen under hanen som vist **[24]** Skyl med lunken vand. Vask beholderens indvendige flader med vand. Man må IKKE bruge sæbemidler til afvaskning af filterbeholderens indvendige dele.
6. Genmonter det røde indvendige komponent i filterbeholderen.
7. Genmonter beholderens håndtag til affaldsbeholderen. Sæt skraldespanden på støvsugerens.

Fjernelse af en tilstopning

1. Kontroller, om støvbeholderen er fuld. Hvis det er tilfældet, skal du se "Tømning af støvbeholderen".
2. Hvis støvbeholderen er tom, men suget stadig er lavt:
 - A. Trænger filtrene til at blive rensede? Hvis det er tilfældet, skal du se "Rensning af de vaskbare filtre".
 - B. Kontrollér, om der er andre tilstopninger i systemet - Brug en stang eller lignende til at fjerne eventuelle tilstopninger fra forlængerrøret eller den bøjelige slange.
 - C. Kontroller, om for-motorfilteret er monteret.
 - D. Kontroller, om separeringsenheden skal renses. Se "Rengøring af separeringsenheden".

BRUGERENS CHECKLISTE

Hvis du får et problem med produktet, skal du udfylde denne enkle brugercheckliste, før du ringer til den lokale Hoover-service.

- Virker strømforsyningen til støvsugerens? Kontroller venligst på et andet elektrisk apparat.
- Er støvbeholderen overfyldt? Se venligst under "Vedligeholdelse af støvsugerens".
- Er filteret tilstoppet? Se venligst under "Vedligeholdelse af støvsugerens".
- Er slangen eller mundstykket tilstoppet? Se "Sådan fjerner du en tilstopning fra systemet".
- Er støvsugerens overophedet? Hvis den er, vil det vare ca. 30 minutter at nulstille automatisk.

VIGTIGE OPLYSNINGER

Hoover-reservedele og -forbrugsstoffer

Udskift altid dele med ægte Hoover-reservedele. Disse fås fra den lokale Hoover-forhandler eller direkte fra Hoover. Når du bestiller dele, skal du altid opgive modelnummer.

- Filterpakke Pre-motor hepa-filter + udsugningsfilter: U60 - 35600936
- Mundstykke til tæpper og gulve: G98 - 35600878
- Mundstykke til parketpleje: G50PCB - 35600934
- Miniturbomundstykke til fjernelse af allergener: J40A - 35600938
- Slange: D109 - 35600939
- Slangehåndtag: DH11 - 35600940

Hoover-service

Hvis du ønsker service på dine produkter, skal du kontakte det lokale Hoover-servicekontor.

Kvalitet og miljø

Kvalitet

Hoovers fabrikker er blevet vurderet uafhængigt for kvalitet. Vores produkter fremstilles med brug af et kvalitetssystem, der opfylder kravene i henhold til ISO 9001.

Miljøet:

Dette apparat er mærket i overensstemmelse med det europæiske direktiv 2002/96/EF vedrørende affald fra/i form af elektrisk og elektronisk udstyr (WEEE). Ved at sikre at dette produkt bortskaffes korrekt er du med til at forhindre eventuelle negative konsekvenser for miljø og sundhed, som ellers kunne forårsages på grund af forkert bortskaffelse af dette produkt. Symbolet på produktet angiver, at produktet ikke må behandles som husholdningsaffald. Det skal i stedet afleveres til en relevant affaldsstation for genbrug af elektrisk og elektronisk udstyr. Bortskaffelse skal ske i overensstemmelse med de lokale miljøregler vedrørende bortskaffelse af affald. Du kan få flere detaljerede oplysninger om behandling, genvinding og genbrug af dette produkt ved at kontakte din lokale kommune, renovationsfirmaet eller den butik, hvor du købte produktet.

Din reklamationsret

Garantibetingelserne for dette apparat er som defineret af vores repræsentant i det land, hvor det er solgt. Oplysninger vedrørende disse betingelser kan indhentes hos den forhandler, apparatet er købt hos. Kvitteringen skal fremvises i forbindelse med ethvert krav under disse garantibetingelser.

Ret til ændringer uden varsel forbeholdes.



DK

QUEL'ASPIRATEUR.COM



VIKTIGE SIKKERHETSADVARSLER

Bruk kun tilbehør som anbefales eller leveres av Hoover. Denne støvsugeren skal kun brukes til husarbeid som beskrevet i denne brukerveiledningen. Sørg for at denne veiledningene er forstått fullstendig før du bruker apparatet.

ADVARSEL:: Elektrisitet kan være ekstremt farlig. Dette apparatet er dobbeltisolert, og må ikke jordes. Denne kontakten er utstyrt med en sikring på 13 A (kun for Storbritannia).

VIKTIG:: Ledningstrådene i hovedledningen er farget i samsvar med følgende koder:
Blå – nøytral Brun – strømførende

STATISK ELEKTRISITET:: Noen tepper kan forårsake små dannelser av statisk elektrisitet. Utladning av statisk elektrisitet er ikke helseskadelig.

ETTER BRUK:: Slå av støvsugeren og ta ut støpselet fra strømuttaket.
Slå alltid av støvsugeren og ta ut støpselet før rengjøring, eller før du starter med vedlikehold.

SIKKERHET OG BARN, ELDTRE OG SVAKE: La ikke barn leke med apparatet eller tilhørende brytere. Bruk av apparatet av eldre barn, eldre eller svake bør skje under oppsyn.

HOOVER-SERVICE:: For å sikre at apparatet fortsatt virker som det skal, og er trygt å bruke, anbefaler vi at all service og alle reparasjoner blir utført av en autorisert Hoover-tekniker.

DET ER VIKTIG AT DU IKKE:

- Plasserer støvsugeren høyere opp enn deg selv når du støvsuger trappen.
- Bruker støvsugeren utendørs, på våte overflater eller til å suge opp væske.
- Suger opp harde eller skarpe objekter, fyrstikker, varm aske, sigarettstumper eller andre lignende artikler.
- Sprayer med eller plukker opp antennelige væsker, rengjøringsmidler eller damper fra slike, da dette medfører fare for brann/eksplosjon.
- Kjører over strømledningen mens du bruker støvsugeren, eller tar ut støpselet ved å trekke i ledningen.
- Står på eller snurrer strømledningen rundt armer eller bein mens du bruker støvsugeren.
- Bruker apparatet til å støvsuge mennesker eller dyr.
- Fortsetter å bruke støvsugeren hvis det virker som det er noe feil med den. Hvis strømledningen er skadet, stopp å bruke støvsugeren ØYEBLIKKEG. Av sikkerhetshensyn må en autorisert Hoover-tekniker erstatte strømledningen.

BLI KJENT MED STØVSUGEREN DIN

- A. Støvsugerens hoveddel
- B. Støvbeholder
- C. Håndtak for støvbeholder
- D. På/av-knapp
- E. Ledningsknapp
- F. Utløserknapp for støvbeholder
- G. Knapp for åpning av støvbeholderdør
- H. HEPA-/skumfilterpakke
- I. Parkeringsspør
- J. Håndtak
- K. Kontroll for regulering av kraften
- L. Teleskoprør
- M. Teleskopjustering
- N. Munnstykke til teppe og gulv
- O. Velger for teppebehandlingskontroll
- P. Slange
- Q. 3 in 1-verktøy::
 - Qa. flatt munnstykke,
 - Qb. møbelmunnstykke,
 - Qc. støvbørste
- R. Sugeregulator
- S. Miniturbomunnstykke for dyrehår*
- T. Miniturbomunnstykke for allergen*
- U. Stort turbomunnstykke*
- V. Caresse-munnstykke for parkett*

(*Bare enkelte modeller)

MONTERE STØVSUGEREN

Fjern alle komponenter fra emballasjen.

1. Koble slangen til støvsugerens hoveddel, og påse at den smetter på plass og låses fast. Slangen frigjøres ved at du trykker inn de to knappene på slangen samtidig som du trekker i slangen. **[2]**
2. Koble til den ene enden av slangen til navigeringshåndtaket, og plasser 3 in 1-verktøyet under håndtaket. **[3]**
3. Koble den andre enden av slangen til munnstykket for teppe og gulv. **[4]**

BRUK AV STØVSUGEREN

1. Trekk ut strømledningen og sett den inn i stikkkontakten. Ikke trekk ledningen utover det røde merket. [5]
2. Juster teleskoprøret til ønsket høyde ved å bevege utløserknappen for teleskoprøret opp eller ned. [6]
3. Velg høyde for teppebehandlingskontroll ved å trykke på pedalen i munnstykket. [7]
 - Hardt gulv – Børstene senkes for å beskytte gulvet.
 - Teppe – Børstene heves for dyp rengjøring.
4. Slå på støvsugeren ved å trykke på på/av-knappen på støvsugerens hoveddel. [8]
5. Juster kontrollen for regulering av kraften til ønsket nivå. [9]
6. Juster sugeregulatoren til ønsket nivå. [10]
7. Slå av når du er ferdig med å bruke den ved å trykke på på/av-knappen. Koble 6. fra ledningen og trykk på ledningsknappen for at ledningen skal kveiles opp i støvsugeren. [11]
8. Når du skal sette unna støvsugeren, still teleskoprøret til laveste høydestilling og sett munnstykket i oppbevaringsposisjon på støvsugerens hoveddel. [12]

TILBEHØR

Referer til modellspefikasjonene på emballasjeetiketten for inkludering av tilbehør for individuelle modeller. Alt tilbehør kan kjøpes separat fra Hoover. (Se avsnittet „Originaldeler fra Hoover“).

Alt tilbehør kan monteres på enden av slangen eller enden på teleskoprøret.

3 in 1-verktøy – kombinerer flere funksjoner i én. 3 in 1-verktøyet kan lett vint oppbevares under slangehåndtaket.

flatt munnstykke, – til hjørner og steder som er vanskelige å komme til. [13]

møbelmunnstykke, – til myke møbler og tekstiler. [14]

støvbørste – for bokhyller, rammer, tastatur og andre ømfintlige områder. For å forlenge børstene trykk på knappen på kroppen på verktøyet. [15]

Caresse-munnstykke for parkett* – for parkettgulv og andre ømtalige gulv.

Stort turbomunnstykke* – bruk turbomunnstykke til dyp rengjøring av tepper.

Miniturbomunnstykke for dyrehår* - bruk miniturbomunnstykke i trapper eller for dyp rengjøring av tekstiler og andre områder som er vanskelige å rengjøre. Er spesielt godt egnet til fjerning av dyrehår.

Miniturbomunnstykke for allergener* – bruk miniturbomunnstykke i trapper eller for dyp rengjøring av tekstiler og andre områder som er vanskelige å rengjøre. Er spesielt godt egnet til fjerning av allergener.

VIKTIG: Ikke bruk turbo- og miniturbomunnstykkene på tepper med lange frynsler, dyreskinn eller på tepper med en tråddybde på mer enn 15 mm. Munnstykket må holdes i stadig bevegelse mens børsten roterer.

(*Bare enkelte modeller)

VEDLIKEHOLD AV STØVSUGEREN

Tømme støvbeholderen

Når støvet når indikatoren for maksimalnivået i beholderen, må støvbeholderen tømmes.

VIKTIG: For å vedlikeholde optimal ytelse, ikke la støvmengden komme høyere opp enn maksimalnivået.

1. Frigjør beholderen ved å skyve utløserknappen mot den bakre delen av støvsugeren. [16]
2. Løft støvbeholderen opp fra støvsugerens hoveddel.
3. Hold støvbeholderen over en søppelbøtte med én hånd, og trykk på knappen for åpning av støvbeholderdøren med den andre. [17]
3. Lukk støvbeholderdøren, og sett støvbeholderen tilbake i støvsugerens hoveddel.

Rengjøring av de vaskbare filterene

Støvsugeren er montert med en blå hepa-filterpakke. For å oppnå optimal rengjøring regelmessig, fjern filterene og bank forsiktig mot siden av en søppelbøtte for å frigjøre støvet. Filterene skal vaskes hver tredje måned, eller når filteret har ekstra mye støv.

VIKTIG: Jevnlig kontroller og oppretthold filterene.

VIKTIG: Pass alltid at filterpakken er fullstendig tørr før bruk.

Gjør følgende for å få tilgang til filteret:

1. Frigjør beholderen ved å skyve utløserknappen mot den bakre delen av støvsugeren. [16]
2. Løft støvbeholderen opp fra støvsugerens hoveddel.
2. Hold søppelbøtten med én hånd, og med den andre dreier du støvbeholderhåndtaket mot klokken for å løsne det. [18]
3. Fjern skumfilteret fra hepa-filterenheten i støvbeholderhåndtaket. [19]
4. Fjern hepa-filterenheten fra støvbeholderhåndtaket. [20]
5. Bank forsiktig på det grå skumfilteret, og vask det med varmt vann. Ikke bruk for varmt vann eller vaskemidler. Tørk bort overflødig vann fra filteret, og la det tørke helt før du bruker det på nytt. [21]
6. Bank forsiktig på den blå HEPA-filterenheten, og vask den. Ikke bruk for varmt vann eller vaskemidler. Tørk bort overflødig vann fra filteret, og la det tørke helt før du bruker det på nytt. [21]
7. Sett sammen filterpakken igjen etter at den har tørket helt, og sett den inn i støvsugeren igjen.

VIKTIG: Ikke bruk produktet uten montert filterpakke.

Gjør følgende for å få tilgang til utsugingsfilteret::

1. Fjern utsugingsfilteret fra bak på støvsugeren. [22]
2. Bank forsiktig på det grå skumfilteret, og vask det med varmt vann. Ikke bruk for varmt vann eller vaskemidler. Tørk bort overflødig vann fra filteret, og la det tørke helt før du bruker det på nytt. [22]

Rengjøring av separasjonsenheten

Denne støvsugeren bruker et separasjonssystem som kun brukes av Hoover. Separasjonsenheten kan om nødvendig løsnes fra støvbeholderen for å rengjøres.

1. Frigjør beholderen ved å skyve utløserknappen mot den bakre delen av støvsugeren. **[16]** Løft støvbeholderen opp fra støvsugerens hoveddel.
2. Hold søppelbøtten med én hånd, og med den andre dreier du støvbeholderhåndtaket mot klokken for å løsne det. **[18]**
3. Fjern det røde hvirvelrøret fra støvbeholderen ved å trekke i tappen. **[23]**
4. Bruk en klut for å fjerne støv fra overflaten på det røde hvirvelrøret.
5. Plasser støvbeholderen under tappen, som vist. **[24]** Skyll med lunkent vann. Vask bare med vann på innsiden av støvbeholderen. IKKE BRUK såpe eller rengjøringsmidler til å vaske innsiden av støvbeholderen.
6. Sett den røde interne komponenten tilbake i beholderen.
7. Sett støvbeholderhåndtaket tilbake på støvbeholderen. Sett støvbeholderen tilbake på støvsugeren.

Fjerne en tilstopping

1. Kontroller om støvbeholderen er full. Hvis det er tilfelle, se kapittelet „Tømme støvbeholderen“.
2. Hvis støvbeholderen er tom men sugekraften er dårlig:
 - A. Trenger filtrene å vaskes? Hvis det er tilfelle, se kapittelet „Rengjør de vaskbare filtrene“.
 - B. Kontroller om det finnes andre tilstoppinger i systemet - bruk en stake eller annen lang gjenstand til å fjerne tilstoppingen fra røret eller slangen.
 - C. Kontroller om premotorfilteret er montert.
 - D. Kontroller om separasjonsenheten trenger å rengjøres. Se kapittelet „Rengjør separasjonsenheten“.

SJEKKLISTE FOR BRUKER

Hvis du har problemer med produktet, går du gjennom denne enkle kontrollisten før du ringer ditt lokale Hoover-servicekontor.

- Får støvsugeren tilført strøm? Prøv å koble annet elektrisk utstyr til stikkkontakten.
- Er støvbeholderen full? Se kapittelet „Vedlikehold av støvsugeren“.
- Er filteret blokkert? Se kapittelet „Vedlikehold av støvsugeren“.
- Er slangen eller munnstykket blokkert? Se kapittelet „Fjerne en tilstopping fra systemet“.
- Er støvsugeren overopphetet? Hvis det er tilfelle, vil det ta omtrent 30 minutter å automatisk starte på nytt.

VIKTIGE OPPLYSNINGER

Originaldeler fra Hoover

Bruk alltid originale deler fra Hoover. Disse er tilgjengelige fra din lokale Hoover-forhandler eller direkte fra Hoover. Når du bestiller deler, må du alltid oppgi modellnummeret ditt.

- Filterpakke: Premotor-Hepa-filter + utsugingsfilter: U60 - 35600936
- Munnstykke til teppe og gulv: G98 - 35600878
- Caresse-munnstykke for parkett: G90PCB - 35600934
- Miniturbomunnstykke for allergi: J40A - 35600938
- Fleksibel slange: D109 - 35600939
- Slangehåndtak: DH11 - 35600940

Hoover-service

Hvis du på noe tidspunkt skulle trenge service, ber vi deg kontakte ditt lokale Hoover-servicekontor.

Kvalitet og miljø

Kvalitet

Hoovers fabrikker har blitt uavhengig kvalitetsvurdert. Våre produkter produseres ved å bruke et kvalitetssystem som er i samsvar med ISO 9001.

Miljøet:

Dette apparatet er merket i henhold til EU-direktiv 2002/96/EF om kassering av elektrisk og elektronisk utstyr (WEEE-direktivet). Gjennom å sikre at dette produktet avhendes på riktig måte, bidrar du til å forhindre mulige negative følger for miljø og menneskelig helse som vil kunne oppstå dersom produktet avhendes på feilaktig måte.

Symbolet på produktet angir at dette produktet ikke kan behandles som husholdingsavfall. I stedet skal det overleveres til egnede kildesorteringsanlegg for resirkulering av elektrisk og elektronisk utstyr. Avhending må utføres i samsvar med lokale miljøbestemmelser for avfallshåndtering. For mer informasjon om behandling, gjenvinning og resirkulering av dette produktet, ta kontakt med den kommunale etaten for avfallshåndtering eller butikken der du kjøpte produktet.

Din garanti

Garantibetingelsene for dette apparatet er som definert av vår representant i det landet der det ble solgt. Detaljer vedrørende disse betingelsene fås fra forhandleren der apparatet ble kjøpt. Salgskvitteringen må fremvises ved fremsetting av krav under betingelsene i denne garantien. Kan endres uten forvarsel.



NO

QUELASPIRATEUR.COM





VIKTIGA SÄKERHETSANVISNINGAR

Använd bara tillbehör som rekommenderas eller levereras av Hoover. Den här dammsugaren är endast avsedd för hushållsbruk, enligt anvisningarna i den här bruksanvisningen. Se till att du förstår anvisningarna helt innan du börjar använda maskinen.

VARNING: Ström kan vara mycket farligt. Den här maskinen är dubbelisolerad och får inte jordas. Kontakten har en 13 A säkring (endast Storbritannien).

VIKTIGT: Ledningarna i nätsladden är färgmärkta enligt följande:
Blå – Neutral Brun – Strömförande

STATISK ELEKTRICITET: Vissa mattor kan orsaka att lite statisk elektricitet byggs upp. Elektrostatiske urladdningar är inte hälsofarliga.

EFTER ANVÄNDNING: Stäng av dammsugaren och dra ur kontakten ur vägguttaget. Stäng alltid av maskinen och dra ur kontakten innan du rengör maskinen eller utför underhåll.

SÄKERHET MED BARN, ÄLDRE OCH ÅLDERDOMSSVAGA: Låt inte barn leka med apparaten eller dess reglage. Håll uppsikt över äldre barn, äldre eller ålderdomssvaga som använder apparaten.

HOOVER-SERVICE: För att se till att maskinen fortsätter att vara effektiv fungerar som den ska rekommenderar vi att service och reparationer endast utförs av behöriga servicetekniker från Hoover.

DET ÄR VIKTIGT ATT DU ALDRIG GÖR NÅGOT AV FÖLJANDE.

- Placerar dammsugaren ovanför dig när du dammsuger i trappor.
- Använder dammsugaren utomhus eller på våta ytor eller för att suga upp vätskor.
- Suger upp hårda eller vassa föremål, tändstickor, het aska, cigarettimpur eller liknande föremål.
- Sprayar med eller suger upp lättantändliga vätskor, rengöringsvätska, sprayer eller deras ångor eftersom det kan leda till risk för brand/explosioner.
- Kör över nätsladden när du använder dammsugaren eller tar bort kontakten genom att dra i sladden.
- Står på eller lindar nätsladden runt armar eller ben när du använder dammsugaren.
- Använder apparaten för att rengöra människor eller djur.
- Fortsätter att använda dammsugaren när det verkar vara fel på den. Om nätsladden är skadad måste du sluta använda dammsugaren OMEDELBART. För att undvika säkerhetsrisker måste en behörig Hoover-servicetekniker byta nätsladden.

BEKANTA DIG MED DAMMSUGAREN

- A. Dammsugarkroppen
- B. Dammbehållare
- C. Handtag till dammbehållare
- D. På/av-knapp
- E. Knapp för sladdindragning
- F. Knapp för frigörande av dammbehållare
- G. Knapp för frigörande av dörr till dammbehållare
- H. HEPA/skumfilterpack
- I. Stöd vid parkering
- J. Handtag
- K. Reglerare för strömkontroll
- L. Teleskoprör
- M. Teleskoprörreglage
- N. Matt- och golvmunstycke
- O. Reglage för mattskötsel
- P. Slang
- Q. 3-i-1-verktyg:
 - Qa. Verktyg för springor
 - Qb. Möbelmunstycke
 - Qc. Dammborste
- R. Sugreglerare
- S. Miniturbomunstycke för borttagning av djurhår*
- T. Allergenavlägsnande miniturbomunstycke*
- U. Stort turbomunstycke*
- V. Parkettmunstycke*

(*Endast vissa modeller)

SÄTTA IHOP DAMMSUGAREN

Ta ur alla delar ur förpackningen.

1. Koppla i slangens i dammsugarkroppen och se till så att den knäpper i läge. För att ta loss: Tryck bara ned de två knapparna på slangändan och dra. **[2]**
2. Koppla rörets övre ände till navigeringshandtaget och förvara 3-i-1-verktyget under handtaget. **[3]**
3. Koppla rörets nedre ände till matt- och golvmunstycket. **[4]**



ANVÄNDA DAMMSUGAREN

1. Dra ur nätsladden och koppla in den i ett vägguttag. Dra inte ut sladden längre än till den röda markeringen. [5]
2. Ställ in teleskopröret på önskad längd genom att hålla i handtaget och flytta handgreppet uppåt eller nedåt till den position som är bekvämast. [6]
3. Ställ in munstyckets höjd genom att trycka på pedalen i munstycket. [7]
 - .Hårt golv – Borstarna sänks ned för att skydda golvet.
 - Matta – Borstarna dras upp för att ge djup rengöring.
4. Slå på dammsugaren med På/av-knappen på dammsugarkroppen. [8]
5. Justera strömkontrollen till önskad nivå. [9]
6. Ställ in sugeffekten genom att skjuta effektreglaget till önskad nivå. [10]
7. När du är klar stänger du av dammsugaren med På/av-knappen. Dra ur kontakten och tryck på knappen för sladdindragning för att dra in sladden i dammsugaren igen. [11]
8. När du ställer undan dammsugaren skjuter du ihop teleskopröret till den kortaste inställningen och parkerar munstycket i förvaringsläge på dammsugarkroppen. [12]

TILLBEHÖR

Se modellspecifikationen på förpackningsetiketten för att ta reda på vilka tillbehör som medföljer de olika modellerna. Alla tillbehör kan köpas separat från Hoover. (Se avsnittet Reserv- och förbrukningsdelar från Hoover).

Alla tillbehör kan monteras i änden av slangen eller i änden av teleskopröret.

3-i-1-verktyg – Kombinerar flera funktioner i ett. 3-i-1-verktyget kan förvaras enkelt under slangens munstycke.

Verktyg för springor – För hörn och svåråtkomliga utrymmen. [13]

Möbelmunstycke – För mjuka möbler och textil. [14]

Dammborste – För bokhyllor, ramar, tangentbord och andra känsliga utrymmen. Fäll ut borstarna genom att trycka på knappen på verktygets kropp. [15]

Parkettmunstycke* – För parkettgolv och andra känsliga golv.

Stort turbomunstycke* – Använd turbomunstycket för djuprengöring av mattor.

Miniturbomunstycke för borttagning av djurhår* – Använd miniturbomunstycket i trappor eller för djuprengöring av textilytor och andra svårrengjordaytor. Särskilt lämpligt för borttagning av djurhår.

Allergenavlägsnande miniturbomunstycke* – Använd miniturbomunstycket i trappor eller för djuprengöring av textilytor och andra svårrengjordaytor. Särskilt lämpligt för allergenborttagning.

VIKTIGT: Använd inte turbo- och miniturbomunstycket på mattor med långa fransar, djurfällar eller mattor med högre lugg än 15 mm. Håll inte munstycket stilla på en plats när borsten roterar.

(*Endast vissa modeller)

UNDERHÅLL AV DAMMSUGAREN

Tömma dammbehållaren

När dammet når maxnivån tömmer du dammbehållaren.

VIKTIGT: För att bibehålla optimal kapacitet får dammet inte överskrida maxnivån.

1. Frigör behållaren genom att skjuta frigöringsknappen mot dammsugarens baksida. [16] Lyft bort dammbehållaren från dammsugaren.
2. Håll dammbehållaren över en soptunna med ena handen och tryck på spärren för att öppna luckan. [17]
3. Stäng dammbehållarens lucka och sätt tillbaka behållaren på dammsugaren.

Rengöra de tvättbara filtren

Dammsugaren har en blå hepafiltersats. För att bibehålla den optimala rengöringskapaciteten bör du regelbundet ta bort filtren och knacka dem mot soptunnans innerkant för att få bort damm. Filtren ska tvättas var 3:e månad eller när filtren blir för dammiga.

VIKTIGT: Kontrollera och underhåll filtren regelbundet.

VIKTIGT: Se alltid till att filtersatsen är helt torr innan du använder den.

Så här kommer du åt filtret:

1. Frigör behållaren genom att skjuta frigöringsknappen mot dammsugarens baksida. [16] Lyft bort dammbehållaren från dammsugaren.
2. Håll behållaren med en hand och rotera med den andra handen handtaget motsols så att behållaren lossnar. [18]
3. Ta bort skumfiltret från hepafilterenheten i behållarhandtaget. [19]
4. Ta bort hepafilterenheten från behållarhandtaget. [20]
5. Knacka försiktigt på det grå mikrofiltret och tvätta det i varmt vatten. Använd inte hett vatten eller rengöringsmedel. Ta bort överflödigt vatten från filtret och låt det torka helt innan du använder det igen. [21]
6. Knacka lätt på det blå HEPA-filtret och tvätta det. Använd inte hett vatten eller rengöringsmedel. Ta bort överflödigt vatten från filtret och låt det torka helt innan du använder det igen. [21]
7. Montera ihop filterpaketet igen när det är helt torrt och sätt tillbaka det på dammsugaren.

VIKTIGT: Använd inte produkten utan filtersatsen.

Så här kommer du åt utblåsningsfiltret:

1. Ta bort utblåsningsfiltret från baksidan av dammsugaren. [22]
2. Knacka försiktigt på det grå mikrofiltret och tvätta det i varmt vatten. Använd inte hett vatten eller rengöringsmedel. Ta bort överflödigt vatten från filtret och låt det torka helt innan du använder det igen. [22]



Rengöra separationsenheten

Den här dammsugaren använder ett separationssystem som är unikt för Hoover. Om det är nödvändigt kan separationsenheten monteras bort från dammbehållaren och rengöras.

1. Frigör behållaren genom att skjuta frigöringsknappen mot dammsugarens baksida. **[16]** Lyft bort dammbehållaren från dammsugaren.
2. Håll behållaren med en hand och rotera med den andra handen handtaget motsols så att behållaren lossnar. **[18]**
3. Ta bort det röda virvelröret från dammbehållaren genom att dra i fliken. **[23]**
4. Använd en trasa för att avlägsna damm från virvelrörets yta.
5. Placera behållaren under fliken enligt bilden. **[24]** Skölj med ljummet vatten. Tvätta insidan av behållaren med enbart vatten. ANVÄND INTE tvålbaserade rengöringsmedel för att tvätta behållarens insida.
6. Sätt fast den röda interna komponenten i behållaren.
7. Sätt fast behållarhandtaget i behållaren. Sätt tillbaka dammbehållaren på dammsugaren.

Åtgärda stopp

1. Kontrollera om dammbehållaren är full. Gå i så fall till "Tömma dammbehållaren".
2. Om dammbehållaren är tom och sugkraften ändå är låg:
 - A. Behöver filtren rengöras? Gå i så fall till avsnittet "Rengöra de tvättbara filtren".
 - B. Kontrollera om det är något annat stopp i systemet. - Använd en stång eller liknande för att ta bort det som eventuellt blockerar teleskopröret eller den böjliga slangen.
 - C. Kontrollera att förmotorfiltret sitter på plats.
 - D. Kontrollera om cyklonenheten behöver rengöras. Se "Rengöra separationsenheten".

CHECKLISTA FÖR ANVÄNDAREN

Om du får problem med produkten fyller du i den här enkla kontrollistan innan du ringer till den lokala Hoover-servicerepresentanten.

- Har dammsugaren tillgång till fungerande strömförsörjning? Kontrollera genom att koppla in en annan eldriven apparat.
- Är dammbehållaren överfylld? Se "Underhåll av dammsugaren".
- Är filtret igensatt? Se "Underhåll av dammsugaren".
- Är slangen eller munstycket igensatt? Se "Åtgärda stopp".
- Är dammsugaren överhettad? Om så är fallet tar det cirka 30 minuter för en automatisk återställning.

VIKTIG INFORMATION

Reserv- och förbrukningsdelar från Hoover

Använd alltid originaldelar från Hoover vid byte. Du kan beställa delar från närmaste Hoover-återförsäljare eller direkt från Hoover. Uppge alltid modellnummer när du beställer delar.

- Filtersats: Förmotorfilter + utblåsningsfilter: U60 - 35600936
- Matt- och golvmunstycke: G98 - 35600878
- Parkettmunstycke: G90PCB - 35600934
- Allergenavlägsnande miniturbomunstycke: J40A - 35600938
- Böljig slang: D109 - 35600939
- Slanghandtag: DH11 - 35600940

Hoover-service

Kontakta ditt närmaste Hoover-servicekontor om du behöver service.

Kvalitet och miljö

Kvalitet

Hoovers fabriker har kvalitetsbedömts av oberoende organisationer. Våra produkter tillverkas enligt ett kvalitetssystem som uppfyller kraven för ISO 9001.

Miljön:

Den här apparaten är märkt enligt det europeiska direktivet 2002/96/EG om avfall som utgörs av eller innehåller elektriska eller elektroniska produkter (WEEE). Genom att se till att produkten avfallshanteras på rätt sätt kan du hjälpa till att hindra möjliga negativa konsekvenser för miljö och hälsa.

Symbolen på produkten visar att den inte får hanteras som hushållsavfall. Den ska i stället lämnas in på en samlingsplats för återvinning av elektrisk och elektronisk utrustning. Avfallshanteringen ska utföras enligt de lokala miljöbestämmelserna. Mer utförlig information om hantering och återvinning av produkten kan du få från kommunen, återvinningsanläggningen eller den butik där du köpte produkten.

Garanti

Garantivillkoren för produkten definieras av vår representant i det land där produkten säljs. Du kan få uppgifter om aktuella villkor från återförsäljaren. Kvittot måste visas upp när man kräver ersättning enligt garantin.

Uppgifterna kan ändras utan föregående meddelande.



SE

QUELASPIRATEUR.COM





TÄRKEITÄ HUOMAUTUKSIA TURVALLISUUDESTA

Käytä ainoastaan Hooverin toimittamia tai suosittelemia lisävarusteita. Tämä pölynimuri on tarkoitettu ainoastaan kotikäyttöön tämän käyttöoppaan kuvaamalla tavalla. Tutustu tähän käyttöoppaaseen huolellisesti ennen laitteen käyttöä.

VAROITUS: Sähkö voi olla erittäin vaarallista. Tämä laite on kaksoiseristetty, eikä sitä saa maadoittaa. Pistokkeessa on 13 ampeerin sulake (vain Iso-Britannia).

TÄRKEÄÄ: Virtajohdon johtimien värikoodit ovat seuraavat:
Sininen – nollajohdin **Ruskea – jännitteellinen johdin**

STAATTINEN SÄHKÖ: Joihinkin mattoihin voi kertyä staattista sähköä. Staattisen sähkön purkaus ei ole vaarallista terveydelle.

KÄYTÖN JÄLKEEN: Kytke laitteesta virta ja irrota virtajohto virtalähteestä. Kytke laitteesta virta ja irrota virtajohto virtalähteestä aina, ennen kuin puhdistat laitteen tai teet huoltotoimenpiteitä.

LASTEN, VANHUSTEN JA SAIRAIDEN TURVALLISUUS: Älä anna lasten leikkiä tällä laitteella tai sen hallintalaitteilla. Valvo, kun isot lapset, vanhukset tai sairaat käyttävät tätä laitetta.

HOOVER-HUOLTO: Laitteen käyttöturvallisuuden ja tehokkaan toiminnan varmistamiseksi huolto ja korjaukset kannattaa teettää valtuutetussa Hoover-huollossa.

ÄLÄ TEE NÄIN:

- Älä aseta imuria yläpuolellesi, kun imuroit portaita.
- Älä käytä imuria ulkona tai märällä alustalla. Älä imuroi nesteitä.
- Älä imuroi kovia tai teräviä esineitä, tulitikkuja, kuumaa tuhkaa, tupakantumpeja tai muita vastaavia esineitä.
- Älä käytä suihkeita imurin lähellä tai imuroi syttyviä nesteitä, puhdistusnesteitä, aerosoleja tai niiden kaasuja. Tämä voi aiheuttaa tulipalo- tai räjähdysvaaran.
- Älä aja imurilla verkkojohdon päälle tai irrota pistoketta virtalähteestä vetämällä johdosta.
- Älä seiso virtajohdon päällä tai kierrä sitä käsien tai jalkojen ympärille imuroinnin aikana.
- Älä käytä tätä laitetta ihmisten tai eläinten puhdistamiseen.
- Älä käytä pölynimuria, jos se vaikuttaa vialliselta. Lopeta pölynimurin käyttö VÄLITTÖMÄSTI, jos verkkojohto on vahingoittunut. Virtajohdon saa turvallisuussyistä vaihtaa vain valtuutettu Hoover-huoltoilike.

IMURIN OSAT

- A. Imurin runko
- B. Pölykasetti
- C. Pölykasetin kahva
- D. Käynnistyspainike
- E. Johdon kelauspainike
- F. Pölykasetin vapautuspainike
- G. Pölykasetin kannen salpa
- H. HEPA-/vaahtomuovimikrosuedatinpakkaus
- I. Kiinnitysura
- J. Kahva
- K. Tehon säädin
- L. Teleskooppiputki
- M. Teleskooppiputken sovitin
- N. Matto- ja lattiasuutin
- O. Mattosuuttimen korkeuden säädin
- P. Letku
- Q. Kolmitoimisuutin:
 - Qa. Rakosuutin
 - Qb. Tekstiilisuutin
 - Qc. Pölysuutin
- R. Imun säädin
- S. Pieni eläinkarvatehosuutin*
- T. Pieni allergiatehosuutin*
- U. Tehosuutin*
- V. Caresse-parkettisuutin*

(*Vain joissakin malleissa)

IMURIN KOKOAMINEN

Pura kaikki osat pakkauksesta.

1. Liitä letku imurin runkoon ja varmista, että se naksahaa ja lukittuu paikalleen. Irrotus: paina kumpaakin letkun päässä olevaa painiketta ja vedä. [2]
2. Liitä putken yläpää ergonomiseen kädensijaan ja aseta kolmitoimisuutin kädensijan alapuolelle. [3]
3. Liitä matto- ja lattiasuutin putken alapäähän. [4]



IMURIN KÄYTTÖ

1. Vedä verkkojohto esiin ja kytke pistoke virtalähteeseen. Vedä johto ulos enintään punaiseen merkkiin asti. [5]
2. Säädä teleskooppiputki sopivalle korkeudelle siirtämällä teleskooppivapautuspainike ylös ja siirtämällä kädensijaa ylös tai alas. [6]
3. Valitse mattosuuttimen korkeus painamalla suuttimen jalkakytöntä. [7]
 - Paljaat lattiat – Harjakset ovat alhaalla lattian suojaamiseksi.
 - Matot – Harjakset ovat ylhäällä parhaan imutehon saavuttamiseksi.
4. Käynnistä imuri painamalla rungon käynnistyspainiketta. [8]
5. Säädä tehonsäädin halutulle tasolle. [9]
6. Säädä imutehon säädin halutulle tasolle. [10]
7. Sammuta imuri painamalla käynnistyspainiketta uudestaan. Irrota pistoke virtalähteestä ja kela johto takaisin imuriin painamalla kelauspainiketta. [11]
8. Säädä teleskooppiputki alimpaan asentoon ja kiinnitä suutin imurin rungon pidikkeeseen säilytystä varten. [12]

LISÄVARUSTEET

Eri laitemallien lisävarusteet luetellaan pakkauksen etiketissä. Kaikkia lisävarusteita voi ostaa Hooverilta erikseen. (Lisätietoja on kohdassa Hoover-varaosat ja kulutustarvikkeet) Kaikki lisävarusteet sopivat letkun tai teleskooppiputken päähän.

Kolmitoimisuutin – Useita toimintoja yhdessä suuttimessa. Kolmitoimisuutin kulkee kätevästi mukana letkun kädensijan alapuolella olevassa pidikkeessä.

Rakosuutin – Nurkkia ja vaikeapääsyisiä kohteita varten. [13]

Tekstiilisuutin – Pehmeäpintaisten huonekalujen ja kankaiden imurointiin. [14]

Pölysuutin – Kirjahyllyjä, kehyksiä, näppäimistöjä ja muita kevyttä imutehoa vaativia paikkoja varten. Harjakset saa esiin painamalla suuttimen painiketta. [15]

Caresse-parkettisuutin* – Parketin ja muiden arkojen lattiapintojen imurointiin.

Tehosuutin* – Tehosuuttimen avulla voit syväpuhdistaa mattoja.

Pieni eläinkarvatehosuutin* - Pienellä tehosuuttimella voit imuroida portaita tai syväpuhdistaa tekstiilipintoja ja muita vaikeasti puhdistettavia paikkoja. Sopii erityisesti eläinkarvojen imurointiin.

Pieni allergiatehosuutin* – Pienellä tehosuuttimella voit imuroida portaita tai syväpuhdistaa tekstiilipintoja ja muita vaikeasti puhdistettavia paikkoja. Sopii erityisesti allergiaa aiheuttavien kohteiden imurointiin.

TÄRKEÄÄ: Älä käytä tehosuutinta tai pientä tehosuutinta imuroidessasi pitkähapsullisia mattoja, eläinten taljoja tai mattoja, joiden nukan pituus on yli 15 mm. Älä pidä suutinta paikallaan harjan pyöriessä.

(*Vain joissakin malleissa)

IMURIN HUOLTO

Pölykasetin tyhjennys

Tyhjennä pölykasetti, kun pölymäärämittari osoittaa kasetin olevan täynnä.

TÄRKEÄÄ: Älä imuroi enää sen jälkeen, kun mittari osoittaa kasetin olevan täynnä.

1. Vapauta kasetti liu'uttamalla säiliön vapautuspainiketta imurin takaosaan päin. [16] Nosta pölykasetti imurin rungosta.
2. Pidä pölykasettia roskasäiliön yllä, avaa kasetin luukku painamalla sen salvasta. [17]
3. Sulje pölykasetin luukku ja aseta kasetti takaisin imuriin.

Pestävien suodattimien puhdistus

Imurissa on sininen Hepa-suodatinpakkaus. Irrota suodattimet säännöllisesti ja poista pöly napauttamalla suodatinta roska-astian reunaan parhaan imutehon takaamiseksi. Pese suodattimet kolm en kuukauden välein tai aina kun niihin on kertynyt liikaa pölyä.

TÄRKEÄÄ: Tarkista suodatinten kunto säännöllisesti ja huolla tarvittaessa.

TÄRKEÄÄ: Varmista ennen imurointia, että suodatinpakkaus on täysin kuiva.

Suodattimen puhdistus:

1. Vapauta kasetti liu'uttamalla säiliön vapautuspainiketta imurin takaosaan päin. [16] Nosta pölykasetti imurin rungosta.
2. Pidä säiliöstä kiinni toisella kädellä ja kierrä säiliön kahvaa toisella kädellä vastapäivään, jolloin kasetti vapautuu. [18]
3. Irrota vaahtomuovisuodatin säiliön kahvassa sijaitsevasta hepa-suodattimesta. [19]
4. Irrota hepa-suodatin säiliön kahvasta. [20]
5. Napauta harmaata vaahtomuovimikrosuodatinta kevyesti ja pese se lämpimällä vedellä. Älä käytä kuumaa vettä tai pesuaineita. Poista suodattimesta liika vesi ja anna kuivua kokonaan, ennen kuin asennat sen takaisin. [21]
6. Napauta sinistä Hepa-suodatinta kevyesti ja pese se. Älä käytä kuumaa vettä tai pesuaineita. Poista suodattimesta liika vesi ja anna kuivua kokonaan, ennen kuin asennat sen takaisin. [21]
7. Anna kuivua kokonaan, ennen kuin asennat suodattimen takaisin.

TÄRKEÄÄ: Älä käytä imuria ilman suodatinpakkausta.

Poistosuodattimen puhdistus:

1. Irrota poistosuodatin imurin takaa. [22]
2. Napauta harmaata vaahtomuovimikrosuodatinta kevyesti ja pese se lämpimällä vedellä. Älä käytä kuumaa vettä tai pesuaineita. Poista suodattimesta liika vesi ja anna kuivua kokonaan, ennen kuin asennat sen takaisin. [22]

Erotusyksikön puhdistus

Tässä imurissa on ainutlaatuinen Hoover-erottelujärjestelmä. Erotusyksikkö voidaan tarvittaessa irrottaa pölykasetista puhdistusta varten.

1. Vapauta kasetti liu'uttamalla säiliön vapautuspainiketta imurin takaosaan päin. **[16]** Nosta pölykasetti imurin rungosta.
2. Pidä säiliöstä kiinni toisella kädellä ja kierrä säiliön kahvaa toisella kädellä vastapäivään, jolloin kasetti vapautuu. **[18]**
3. Irrota punainen vortex-osa pölykasetista vetämällä liuskasta. **[23]**
4. Pyyhi punaisen vortex-osan pinnalle kertynyt pöly liinalla.
5. Aseta säiliö vesihanan alle kuvan mukaisesti. **[24]** Huuhtelee kädenlämpoisellä vedellä. Pese säiliön sisäpinnat pelkällä vedellä. Säiliön sisäpintoja EI SAA pestä saippualliuoksilla.
6. Asenna punainen sisäosa paikalleen säiliöön.
7. Asenna säiliön kahva kasettiin. Asenna pölysäiliö paikalleen imuriin.

Tukoksen poistaminen

1. Tarkista, onko pölykasetti täynnä. Tyhjennä se tarvittaessa kohdan "Pölykasetin tyhjennys" ohjeiden mukaan.
2. Jos pölykasetti on tyhjä, mutta imuteho on silti heikko:
 - A. Tarkasta, ovatko suodattimet puhdistuksen tarpeessa? Jos ovat, katso lisätietoja kohdasta "Pestävien suodattimien puhdistus".
 - B. Tarkasta, onko järjestelmässä muuta tukosta. - Poista tukos jatkoputkesta tai letkusta kepin tms. avulla.
 - C. Tarkasta, onko imuriin asennettu esisuodatin.
 - D. Tarkasta, tarvitseeko erotusosa puhdistusta. Katso lisätietoja kohdasta "Erotusosan puhdistus".

VIANMÄÄRITYSLISTA

Jos laitteen käytössä ilmenee ongelmia, käy läpi nämä vianmääritysohjeet ennen kuin otat yhteyttä paikalliseen Hoover-huoltoon.

- Toimiiko virtalähde? Tarkista tämä toisella sähkölaitteella.
- Onko pölykasetti liian täynnä? Katso lisätietoja kohdasta "Imurin huolto".
- Onko suodatin tukossa? Katso lisätietoja kohdasta "Imurin huolto".
- Onko letku tai suutin tukossa? Katso lisätietoja kohdasta "Tukoksen poistaminen järjestelmästä".
- Onko imuri ylikuumentunut? Jäähdytys kestää noin 30 minuuttia.

TÄRKEÄÄ TIETOA

Hoover-varaosat ja kulutustarvikkeet

Käytä vain alkuperäisiä Hoover-varaosia. Niitä on saatavana paikalliselta Hoover- jälleenmyyjältä tai suoraan Hooverilta. Mainitse varaosatilauksen yhteydessä imurin tyyppinumero.

- Suodatinsarja: Hepa-esisuodatin ja poistosuodatin: U60 - 35600936
- Matto- ja lattiasuutin: G98 - 35600878
- Caresse-parkettisuutin: G90PCB - 35600934
- Pieni allergiatehosuutin: J40A - 35600938
- Joustava letku: D109 - 35600939
- Letkun kahva: DH11 - 35600940

Hoover-huolto

Ota huoltoon liittyvissä asioissa yhteyttä paikalliseen Hoover-huoltoon.

Laatu ja ympäristö

Laatu

Hooverin tuotantolaitoksissa on tehty riippumaton laadun arviointi. Tuotantoprosessimme täyttävät ISO 9001 -laatu järjestelmän vaatimukset.

Ympäristö:

Tämä laite on merkitty sähkö- ja elektroniikkalaiteromua (WEEE) koskevan eurooppalaisen direktiivin 2002/96/EY mukaisesti. Hävittämällä tämän laitteen oikein estät mahdollisia ympäristölle ja ihmisterveydelle aiheutuvia haittavaikutuksia, joita saattaa syntyä laitteen väärinlaisen hävittämisen seurauksena.

Laitteessa oleva symboli osoittaa, että laitetta ei saa hävittää kotitalousjätteenä. Se täytyy luovuttaa kodinkoneiden keräyspisteeseen sähkölaitteiden kierrätystä varten. Hävittäminen on suoritettava paikallisten jätteen hävittämistä koskevien ympäristösäännösten mukaisesti. Saat lisätietoja tämän tuotteen käsitlemisestä, hyötykäytöstä ja kierrätyksestä paikallisilta viranomaisilta, kotitalouksien jätehuollosta tai liikkeestä, josta ostit tuotteen.

Takuu

Tämän laitteen takuuehdot määrittelee ostomaan Hoover-edustaja. Yksityiskohtaiset tiedot näistä ehdoista saa laitteen myyneeltä jälleenmyyjältä. Tämän takuun mukaisia vaateita esitettäessä on esitettävä myyntitodistus tai ostokuitti.

Oikeus muutoksiin pidätetään.



FL

QUEL'ASPIRATEUR.COM



ΣΗΜΑΝΤΙΚΕΣ ΥΠΕΝΘΥΜΙΣΕΙΣ ΑΣΦΑΛΕΙΑΣ

Να χρησιμοποιείτε μόνον ανταλλακτικά που συνιστώνται ή παρέχονται από τη Hoover. Αυτή η σκούπα θα πρέπει να χρησιμοποιείται αποκλειστικά για οικιακή χρήση, όπως περιγράφεται σε αυτό το εγχειρίδιο χρήσης. Πριν από τη χρήση της συσκευής αυτής, παρακαλούμε βεβαιωθείτε ότι οι οδηγίες έχουν γίνει πλήρως κατανοητές.

ΠΡΟΕΙΔΟΠΟΙΗΣΗ: Το ηλεκτρικό ρεύμα μπορεί να είναι εξαιρετικά επικίνδυνο. Αυτό το προϊόν διαθέτει διπλή μόνωση και δεν θα πρέπει να γειώνεται. Αυτός ο ρευματολήπτης (φικς) διαθέτει μια ασφάλεια των 13 A (μόνον στα μοντέλα που προορίζονται για το Ην. Βασίλειο)

ΣΗΜΑΝΤΙΚΟ: Τα σύρματα του καλωδίου ρεύματος φέρουν την παρακάτω χρωματική κωδικοποίηση:

Μπλε – Ουδέτερο Καφέ – Ηλεκτροφόρο (Φάση)

ΣΤΑΤΙΚΟΣ ΗΛΕΚΤΡΙΣΜΟΣ: Ορισμένα χαλιά μπορεί να προκαλέσουν μικρή συσσώρευση στατικού ηλεκτρισμού. Τυχόν στατικές εκκενώσεις δεν είναι επικίνδυνες για την υγεία.

ΜΕΤΑ ΤΗ ΧΡΗΣΗ: Θέστε εκτός λειτουργίας τη σκούπα και αποσυνδέστε το φικς από την πρίζα. Πριν από κάθε καθαρισμό ή συντήρηση της συσκευής, θα πρέπει να την απενεργοποιείτε και να αποσυνδέετε το φικς από την πρίζα.

ΑΣΦΑΛΕΙΑ ΓΙΑ ΠΑΙΔΙΑ, ΗΛΙΚΙΩΜΕΝΟΥΣ Η ΑΔΥΝΑΜΑ ΑΤΟΜΑ: Μην αφήνετε τα παιδιά να παίζουν με τη συσκευή ή με τα χειριστήριά της. Παρακαλείστε να επιβλέπετε τη συσκευή όταν χρησιμοποιείται από μεγαλύτερα παιδιά, ηλικιωμένους ή αδύναμα άτομα.

ΣΕΡΒΙΣ ΤΗΣ HOOVER: Προκειμένου να διασφαλίσετε τη συνεχή ασφαλή και αποτελεσματική λειτουργία αυτής της συσκευής, σας συνιστούμε οι εργασίες σέρβις και επισκευών να εκτελούνται αποκλειστικά από εξουσιοδοτημένο μηχανικό σέρβις της Hoover.

ΕΙΝΑΙ ΣΗΜΑΝΤΙΚΟ ΝΑ:

- Μην τοποθετείτε τη σκούπα πιο ψηλά από εσάς όταν καθαρίζετε σκάλες.
- Μην χρησιμοποιείτε τη σκούπα σε εξωτερικούς χώρους, σε βρεγμένες επιφάνειες ή για να μαζεύετε νερά.
- Μην περισυλλέγετε σκληρά ή αιχμηρά αντικείμενα, σπέρτα, ζεστή στάχτη, αποσίγαρα ή άλλα παρόμοια αντικείμενα.
- Μην μαζεύετε με τη σκούπα ή να ψεκάζετε τη σκούπα με ευφλεκτα υγρά, υγρά καθαρισμού, αεροζόλ ή τους ατμούς τους, καθώς κάτι τέτοιο μπορεί να προκαλέσει πυρκαγιά ή έκρηξη.
- Μην πατάτε πάνω από το καλώδιο τροφοδοσίας με τη σκούπα ενώ τη χρησιμοποιείτε και να βγάξετε το φικς από την πρίζα τραβώντας το καλώδιο παροχής ρεύματος.
- Μην πατάτε πάνω από το καλώδιο τροφοδοσίας με τη σκούπα ενώ τη χρησιμοποιείτε και να βγάξετε το φικς από την πρίζα τραβώντας το καλώδιο παροχής ρεύματος.
- Μην χρησιμοποιείτε τη συσκευή για να καθαρίσετε ανθρώπους ή ζώα.
- Μην συνεχίζετε να χρησιμοποιείτε τη σκούπα εάν έχετε ενδείξεις ότι παρουσιάζει βλάβη. Εάν το καλώδιο τροφοδοσίας φέρει σημάδια φθοράς, σταματήστε ΑΜΕΣΩΣ τη χρήση της σκούπας. Το καλώδιο τροφοδοσίας θα πρέπει να αντικατασταθεί από εξουσιοδοτημένο μηχανικό σέρβις της Hoover, για να αποφευχθεί κίνδυνος για την ασφάλεια.

ΕΞΟΙΚΕΙΩΣΗ ΜΕ ΤΗ ΣΚΟΥΠΑ

- Σώμα της σκούπας
- Δοχείο σκόνης
- Λαβή δοχείου σκόνης
- Κουμπί λειτουργίας (On/Off)
- Κουμπί τυλίγματος καλωδίου
- Πλήκτρο απελευθέρωσης δοχείου σκόνης
- Ασφάλεια απελευθέρωσης θύρας δοχείου σκόνης
- Δέσμη φίλτρων HEPA/ αφρού
- Εγκοπή στάθμευσης
- Λαβή
- Χειριστήριο ελέγχου ταχύς
- Τηλεσκοπικός σωλήνας
- Ρυθμιστής τηλεσκοπικού σωλήνα
- Ακροφύσιο χαλιών και δαπέδου
- Επιλογέας ελέγχου φροντίδας χαλιών
- Εύκαμπτος σωλήνας
- Εργαλείο 3 σε 1:
 - Εργαλείο με λεπτό άκρο
 - Ακροφύσιο επίπλων
 - Βούρτσα ξεσκονίσματος
- Ρυθμιστής αναρρόφησης
- Ακροφύσιο Mini Turbo για τρίχες κατοικίδιων*
- Ακροφύσιο Mini Turbo για αλλεργιογόνα*
- Ακροφύσιο Grand Turbo*
- Ακροφύσιο Caresse για παρκέ*

(*Μόνο ορισμένα μοντέλα)

ΣΥΝΑΡΜΟΛΟΓΗΣΗ ΤΗΣ ΣΚΟΥΠΑΣ ΣΑΣ

Αφαιρέστε όλα τα εξαρτήματα από τη συσκευασία.

1. Συνδέστε τον εύκαμπτο σωλήνα στο κυρίως σώμα της σκούπας, διασφαλίζοντας ότι έχει ασφαλίσει και στερεωθεί στη σωστή θέση. Για να τον απασφαλίσετε: απλώς πιέστε τα δύο κουμπιά που υπάρχουν στο άκρο του εύκαμπτου σωλήνα και τραβήξτε. [2]
2. Συνδέστε το άνω άκρο του σωλήνα στη λαβή και αποθηκεύστε το εργαλείο 3 σε 1 κάτω από τη λαβή. [3]
3. Συνδέστε το κάτω άκρο του σωλήνα με το ακροφύσιο χαλιών και δαπέδου. [4]

ΠΩΣ ΝΑ ΧΡΗΣΙΜΟΠΟΙΗΣΕΤΕ ΤΗ ΣΚΟΥΠΑ

- Ξετυλίξτε το καλώδιο και συνδέστε το σε μια πρίζα ρεύματος. Μην τραβάτε το καλώδιο πέραν της κόκκινης σήμανσης. [5]
- Ρυθμίστε τον τηλεσκοπικό σωλήνα στο επιθυμητό ύψος μετακινώντας πλήκτρο απελευθέρωσης τηλεσκοπικού επάνω και ανυψώστε ή χαμηλώστε τη λαβή στην πιο άνετη θέση καθαρισμού. [6]
- Επιλέξτε το βαθμό φροντίδας χαλιών πατώντας το πεντάλ του ακροφυσίου. [7]
Σκληρά δάπεδα – Οι βούρτσες χαμηλώνουν για την προστασία του δαπέδου.
Χαλί – Οι βούρτσες ανασηκώνονται για βαθύτερο καθαρισμό.
- Ενεργοποιήστε τη σκούπα πατώντας το κουμπί λειτουργίας (On/Off) στο σώμα της σκούπας. [8]
- Ρυθμίστε το χειριστήριο ελέγχου ισχύος στο επιθυμητό επίπεδο. [9]
- Θέστε το ρυθμιστή αναρρόφησης στο επιθυμητό επίπεδο. [10]
- Απενεργοποιήστε στο τέλος της χρήσης πατώντας το κουμπί λειτουργίας (On/Off). Βγάλτε από την πρίζα και πατήστε το κουμπί τυλίγματος καλωδίου για να τυλιχτεί πάλι το καλώδιο ρεύματος μέσα στη σκούπα. [11]
- Για να αποθηκεύσετε τη σκούπα σας, προσαρμόστε τον τηλεσκοπικό σωλήνα στη χαμηλότερη ρύθμιση και σταθεμέστε το ακροφύσιο στη θέση στάθμευσης πάνω στο σώμα της σκούπας. [12]

ΕΞΑΡΤΗΜΑΤΑ

Ανατρέξτε στις προδιαγραφές μοντέλου, που εμφανίζονται στην ετικέτα της συσκευασίας, για τα εξαρτήματα που περιλαμβάνει το κάθε μοντέλο. Όλα τα εξαρτήματα μπορούν να αγοραστούν χωριστά από τη Hoover. (Δείτε την ενότητα Ανταλλακτικά και αναλώσιμα της Hoover). Όλα τα εξαρτήματα μπορούν να τοποθετηθούν στο άκρο του εύκαμπτου σωλήνα ή στο άκρο του τηλεσκοπικού σωλήνα.

Εργαλείο 3 σε 1 – Συνδυάζει αρκετές λειτουργίες σε μία. Μπορείτε να αποθηκεύετε το εργαλείο 3 σε 1 κάτω από τη λαβή του σωλήνα.

Εργαλείο με λεπτό άκρο – Για γωνίες και δυσπρόσιτα σημεία. [13]

Ακροφύσιο επίπλων – Για μαλακά έπιπλα και υφάσματα. [14]

Βούρτσα ξεσκονίσματος – Για ράφια, πλαίσια, πληκτρολόγια και άλλες ευαίσθητες περιοχές. Για να προεκτείνετε τις βούρτσες, πατήστε το κουμπί στο σώμα του εργαλείου. [15]

Ακροφύσιο Caresse για παρκέ* – Για δάπεδα με παρκέ και άλλα ευαίσθητα δάπεδα.

Ακροφύσιο Grand Turbo* – Χρησιμοποιήστε το ακροφύσιο τούρμπο για βαθύ καθαρισμό των χαλιών.

Ακροφύσιο Mini Turbo για τρίχες κατοικίδιων* – Χρησιμοποιήστε το μίνι ακροφύσιο τούρμπο για τις σκάλες ή για τον βαθύ καθαρισμό υφασμάτων επιφανειών και άλλων σημείων που καθαρίζονται δύσκολα. Ιδιαίτερα κατάλληλο για την απομάκρυνση τριχών κατοικίδιων.

Ακροφύσιο Mini Turbo για αλλεργιογόνα* – Χρησιμοποιήστε το μίνι ακροφύσιο τούρμπο για τις σκάλες ή για τον βαθύ καθαρισμό υφασμάτων επιφανειών και άλλων σημείων που καθαρίζονται δύσκολα. Ιδιαίτερα κατάλληλο για την απομάκρυνση αλλεργιογόνων.

ΣΗΜΑΝΤΙΚΟ: Μην χρησιμοποιείτε τα ακροφύσια τούρμπο και μίνι τούρμπο σε χαλιά με μακριά κρόσσια, σε προβιές και χαλιά με πέλος μεγαλύτερο των 15 χιλιοστών. Μην κρατάτε το ακροφύσιο ακίνητο ενώ περιστρέφεται η βούρτσα.

(*Μόνο ορισμένα μοντέλα)

ΣΥΝΤΗΡΗΣΗ ΤΗΣ ΣΚΟΥΠΑΣ

Άδειασμα του δοχείου σκόνης

Όταν η σκόνη φτάσει στην ανώτερη ένδειξη του δοχείου, αδειάστε το.

ΣΗΜΑΝΤΙΚΟ: Για βέλτιστη απόδοση μην επιτρέπετε στη σκόνη να υπερβεί τη μέγιστη ένδειξη.

- Απελευθερώστε το δοχείο σπρώχνοντας το πλήκτρο απελευθέρωσης κάδου προς το πίσω μέρος της σκούπας. [16] Ανασηκώστε το δοχείο σκόνης από το κύριο σώμα της σκούπας.
- Κρατήστε το δοχείο σκόνης πάνω από έναν κάδο απορριμμάτων με το ένα χέρι και με το άλλο πιέστε την ασφάλεια απελευθέρωσης θύρας δοχείου. [17]
- Κλείστε τη θύρα του δοχείου σκόνης και επανατοποθετήστε το στο κύριο σώμα της σκούπας.

Καθαρισμός των πλεονόμενων φίλτρων

Η σκούπα διαθέτει μια δέσμη μπλε φίλτρων hera. Για να διατηρήσετε τη βέλτιστη απόδοση καθαρισμού, πρέπει να αφαιρείτε τακτικά τα φίλτρα και να τα τινάζετε μέσα στον κάδο ώστε να απομακρύνεται η σκόνη. Τα φίλτρα πρέπει να πλένονται κάθε 3 μήνες ή όταν το φίλτρο έχει μαζέψει περίσσεια σκόνης.

ΣΗΜΑΝΤΙΚΟ: Ελέγχετε και συντηρείτε τακτικά τα φίλτρα.

ΣΗΜΑΝΤΙΚΟ: Πρέπει να διασφαλίζετε πάντα ότι η δέσμη των φίλτρων είναι απόλυτα στεγνή πριν από τη χρήση.

Για να βρείτε το φίλτρο:

- Απελευθερώστε το δοχείο σπρώχνοντας το πλήκτρο απελευθέρωσης κάδου προς το πίσω μέρος της σκούπας. [16] Ανασηκώστε το δοχείο σκόνης από το κύριο σώμα της σκούπας.
- Κρατήστε το δοχείο σκόνης με το ένα χέρι και με το άλλο χέρι περιστρέψτε τη λαβή του κάδου αριστερόστροφα για να απελευθερωθεί από το δοχείο κάδου. [18]
- Αφαιρέστε το φίλτρο αφρού από τη μονάδα φίλτρων hera που βρίσκεται στη λαβή του κάδου. [19]
- Αφαιρέστε το φίλτρο hera από τη λαβή του κάδου. [20]
- Τινάζτε ελαφρά και πλύνετε με χλιαρό νερό το γκρι φίλτρο αφρού. Μην χρησιμοποιείτε καυτό νερό ή καθαριστικά. Απομακρύνετε την περίσσεια νερού από το φίλτρο και αφήστε το να στεγνώσει εντελώς πριν το ξαναχρησιμοποιήσετε. [21]
- Τινάζτε ελαφρά και πλύνετε τη μονάδα του μπλε φίλτρου HEPA. Μην χρησιμοποιείτε καυτό νερό ή καθαριστικά. Απομακρύνετε την περίσσεια νερού από το φίλτρο και αφήστε το να στεγνώσει εντελώς πριν το ξαναχρησιμοποιήσετε. [21]
- Επανασυναρμολογήστε τη δέσμη φίλτρων μόλις στεγνώσει εντελώς και επανατοποθετήστε τη στη σκούπα.

ΣΗΜΑΝΤΙΚΟ: Μη χρησιμοποιείτε το προϊόν εάν προηγουμένως δεν έχετε στερεώσει καλά τη δέσμη φίλτρων.

Για να βρείτε το φίλτρο εξόδου:

- Ξεκουμπώστε το φίλτρο εξόδου από το πίσω μέρος της σκούπας. [22]
- Τινάζτε ελαφρά και πλύνετε με χλιαρό νερό το γκρι φίλτρο αφρού. Μην χρησιμοποιείτε καυτό νερό ή καθαριστικά. Απομακρύνετε την περίσσεια νερού από το φίλτρο και αφήστε το να στεγνώσει εντελώς πριν το ξαναχρησιμοποιήσετε. [22]

Καθαρισμός της μονάδας διαχωρισμού.

Η συσκευή χρησιμοποιεί ένα σύστημα διαχωρισμού, μοναδικό για την Hoover. Εάν χρειάζεται η μονάδα διαχωρισμού μπορεί να αποσυναρμολογηθεί από το δοχείο σκόνης και να καθαριστεί.

1. Απελευθερώστε το δοχείο σπρώχνοντας το πλήκτρο απελευθέρωσης κάδου προς το πίσω μέρος της σκούπας. **[16]** Ανασηκώστε το δοχείο σκόνης από το κύριο σώμα της σκούπας.
2. Κρατήστε το δοχείο σκόνης με το ένα χέρι και με το άλλο χέρι περιστρέψτε τη λαβή του κάδου αριστερόστροφα για να απελευθερωθεί από το δοχείο κάδου. **[18]**
3. Αφαιρέστε τον κόκκινο ανιχνευτή στροβίλου από το δοχείο σκόνης τραβώντας την παρεχόμενη γλωττίδα. **[23]**
4. Χρησιμοποιήστε ένα πανί για να αφαιρέσετε την υπερβολική ποσότητα σκόνης από την επιφάνεια του κόκκινου ανιχνευτή στροβίλου.
5. Τοποθετήστε τον κάδο κάτω από τη βρύση όπως φαίνεται. **[24]** Ξεπλύνετε με χλιαρό νερό. Πλύντε τις εσωτερικές επιφάνειες του κάδου μόνο με νερό. ΜΗ χρησιμοποιήσετε απορρυπαντικά σαπουνιού για να πλύνετε το εσωτερικό του κάδου.
6. Επανασυναρμολογήστε τα κόκκινα εσωτερικά εξαρτήματα στον κάδο.
7. Επανασυναρμολογήστε τη λαβή του κάδου στο δοχείο κάδου. Επανασυναρμολογήστε τον κάδο στη σκούπα.

Απομάκρυνση σκουπιδιού

1. Ελέγξτε εάν το δοχείο σκόνης είναι γεμάτο. Εάν ναι, ανατρέξτε στην ενότητα «Αδειασμα του δοχείου σκόνης».
2. Εάν το δοχείο σκόνης είναι άδειο αλλά η αναρρόφηση εξακολουθεί να είναι χαμηλή:
 - A. Μήπως χρειάζονται καθαρίσματα φίλτρα; Εάν ναι, ανατρέξτε στην ενότητα «Καθαρισμός των πλενόμενων φίλτρων».
 - B. Ελέγξτε εάν έχει φράξει κάπου άλλο το σύστημα - Χρησιμοποιήστε μια ράβδο ή ένα ξύλο για να αφαιρέσετε τυχόν έμφραξη από το σωλήνα επέκτασης ή από τον εύκαμπτο σωλήνα.
 - C. Ελέγξτε εάν είναι τοποθετημένο το φίλτρο πριν το μοτέρ
 - D. Ελέγξτε εάν η μονάδα διαχωρισμού χρειάζεται καθαρισμό. Ανατρέξτε στην ενότητα «Καθαρισμός της μονάδας διαχωρισμού».

ΚΑΤΑΛΟΓΟΣ ΕΛΕΓΧΟΥ ΧΡΗΣΤΗ

Εάν αντιμετωπίσετε πρόβλημα με το προϊόν, συμπληρώστε αυτόν τον απλό κατάλογο ελέγχου χρήστη πριν επικοινωνήσετε με το τοπικό τμήμα σέρβις της Hoover.

- Υπάρχει ενεργός ρευματοδότης (πρίζα) για την ηλεκτρική σκούπα; Ελέγξτε το με κάποια άλλη ηλεκτρική συσκευή.
- Το δοχείο σκόνης είναι υπερπλήρες; Ανατρέξτε στην ενότητα «Συντήρηση σκούπας».
- Είναι φραγμένο το φίλτρο; Ανατρέξτε στην ενότητα «Συντήρηση σκούπας».
- Είναι φραγμένο το ακροφύσιο ή ο εύκαμπτος σωλήνας; Ανατρέξτε στο κεφάλαιο «Απομάκρυνση σκουπιδιού από το σύστημα».
- Μήπως υπερθερμάνθηκε η σκούπα; Εάν ναι, η αυτόματη αποκατάσταση θα διαρκέσει περίπου 30 λεπτά.

ΣΗΜΑΝΤΙΚΕΣ ΠΛΗΡΟΦΟΡΙΕΣ

Ανταλλακτικά και αναλώσιμα της Hoover

Να χρησιμοποιείτε πάντα τα γνήσια ανταλλακτικά της Hoover κατά την αντικατάσταση εξαρτημάτων. Μπορείτε να τα προμηθευτείτε από τον τοπικό αντιπρόσωπο της Hoover ή απευθείας από τη Hoover. Κατά την παραγγελία εξαρτημάτων να αναφέρετε πάντα τον αριθμό μοντέλου.

- Κιτ φίλτρων: Φίλτρο Hera πριν το μοτέρ + φίλτρο εξόδου: U60 - 35600936
- Ακροφύσιο χαλιών και δαπέδου: G98 - 35600878
- Ακροφύσιο Caresse για παρκέ, G90PCB - 35600934
- Ακροφύσιο Mini Turbo για την απομάκρυνση των αλλεργιογόνων: J40A - 35600938
- Εύκαμπτος σωλήνας: D109 - 35600939
- Λαβή σωλήνα: DH11 - 35600940

Σέρβις της Hoover

Όποτε χρειαστεί να γίνει κάποια επίσκεψη στη συσκευή σας, επικοινωνήστε με το πλησιέστερο κέντρο επισκευών της Hoover

Ποιότητα και το περιβάλλον

Ποιότητα

Τα εργοστάσια της Hoover έχουν υποβληθεί σε ανεξάρτητους ποιοτικούς ελέγχους. Τα προϊόντα μας κατασκευάζονται μέσω ενός συστήματος ποιότητας το οποίο πληροί τις προδιαγραφές του προτύπου ISO 9001

Το περιβάλλον:

Αυτή η συσκευή φέρει τη σήμανση που επιβάλλει η Ευρωπαϊκή Οδηγία 2002/96/EK, περί Αποβλήτων Ηλεκτρικού και Ηλεκτρονικού Εξοπλισμού (ΑΗΗΕ). Η σωστή απόρριψη του προϊόντος θα αποτρέψει τις πιθανές αρνητικές επιπτώσεις στο περιβάλλον και την ανθρώπινη υγεία, οι οποίες πιθανόν να προκύψουν από την ακατάλληλη διαχείριση του προϊόντος.

Η σήμανση του προϊόντος επισημαίνει ότι το συγκεκριμένο προϊόν δεν πρέπει να απορρίπτεται μαζί με τα οικιακά απορρίμματα. Αντιθέτως, θα πρέπει να παραδίδεται στο εκάστοτε σημείο συλλογής ηλεκτρικού και ηλεκτρονικού εξοπλισμού για ανακύκλωση. Η απόρριψη του προϊόντος θα πρέπει να γίνει σύμφωνα με τους εθνικούς περιβαλλοντικούς κανονισμούς που ισχύουν για την απόρριψη αποβλήτων. Για περισσότερες πληροφορίες σχετικά με τη διαχείριση, την ανάκτηση και την ανακύκλωση αυτού του προϊόντος, επικοινωνήστε με τη δημοτική υπηρεσία της περιοχής σας, την υπηρεσία απόρριψης οικιακών απορριμμάτων ή το κατάστημα από το οποίο αγοράσατε το προϊόν.

Η εγγύησή σας

Οι προϋποθέσεις της εγγύησης για την παρούσα συσκευή είναι αυτές που ορίζονται από τον αντιπρόσωπο της χώρας στην οποία έχει πραγματοποιηθεί η πώληση. Ο αντιπρόσωπος από τον οποίο πραγματοποιείται η αγορά του προϊόντος μπορεί να σας ενημερώσει σχετικά με τις προϋποθέσεις αυτές. Για οποιαδήποτε απαίτηση που αφορά στους όρους της παρούσας απόδειξης απαιτείται η προσκόμιση του τιμολογίου ή της απόδειξης αγοράς.

Υπόκειται σε τροποποιήσεις χωρίς προειδοποίηση.



GR

QUEL'ASPIRATEUR.COM

ВАЖНЫЕ ЗАМЕЧАНИЯ ПО ТЕХНИКЕ БЕЗОПАСНОСТИ:

Используйте только принадлежности, рекомендованные или поставляемые компанией Hoover. Пылесос предназначен только для домашнего использования, в соответствии с описанием, приведенным в данном Руководстве Пользователя. Прежде чем приступить к эксплуатации данного бытового электроприбора, убедитесь в том, что вам понятно все, о чем говорится в данном руководстве.

ПРЕДУПРЕЖДЕНИЕ:: Электрический ток может быть крайне опасным. Данный бытовой электроприбор снабжен двойной изоляцией и не нуждается в заземлении. Данная вилка снабжена предохранителем на 13 ампер. (Только для Великобритании).

ВАЖНО!: Для обозначения проводов в сетевом кабеле использована следующая цветовая кодировка:

Синий – Нейтральный Коричневый – рабочий

СТАТИЧЕСКОЕ ЭЛЕКТРИЧЕСТВО:: В процессе чистки ковров некоторых видов может накапливаться статическое электричество. Разряд статического электричества не представляет опасности для здоровья.

ПО ОКОНЧАНИИ РАБОТЫ:: По окончании работы следует выключить пылесос и отсоединить вилку от источника питания.

Никогда не забывайте выключать электроприбор и отсоединять вилку от источника питания до начала очистки или технического обслуживания.

МЕРЫ БЕЗОПАСНОСТИ В ОТНОШЕНИИ ДЕТЕЙ, ПРЕСТАРЕЛЫХ И НЕМОЩНЫХ ЛЮДЕЙ:: Не позволяйте детям играть с электроприбором или его органами управления. Следует контролировать применение электроприбора детьми старшего возраста, престарелыми и немощными людьми.

СЕРВИСНОЕ ОБСЛУЖИВАНИЕ КОМПАНИИ HOOVER:: Для обеспечения продолжительной, безопасной и эффективной работы данного бытового электроприбора, компания рекомендует любое техобслуживание или ремонт производить только специалистом авторизованного сервисного центра Hoover.

ЗАПРЕЩАЕТСЯ:

- При чистке лестниц размещать пылесос выше уровня вашей головы.
- Не используйте ваш пылесос вне помещения, на мокрой поверхности или для собирания мокрого материала.
- Не допускайте попадания в пылесос твердых или острых предметов, спичек, горячего пепла, окурков и т.д.
- Распылять, или собирать горючие жидкости, чистящие жидкости, аэрозоли, или их пары, так как это может привести к пожару или взрыву.
- Во время работы с пылесосом перемещать его по верху шнура питания и тянуть за шнур для отсоединения вилки от розетки.
- Во время работы с пылесосом вставать на шнур питания и наматывать его на руки или на ноги.
- Применение пылесоса для чистки людей или животных.
- Продолжать эксплуатацию пылесоса при появлении признаков неисправности. **НЕМЕДЛЕННО** выключите пылесос при повреждении шнура питания. Во избежание несчастных случаев замену провода должен осуществлять только специалист авторизованного сервисного центра Hoover.

ПОЗНАКОМЬТЕСЬ С КОНСТРУКЦИЕЙ ВАШЕГО ПЫЛЕСОСА

- A. Основной корпус пылесоса
- B. Контейнер для сбора пыли
- C. Ручка контейнера для сбора пыли
- D. Кнопка Вкл/Выкл
- E. Кнопка смотки шнура
- F. Кнопка отсоединения контейнера для сбора пыли
- G. Защелка, запирающая дверцу контейнера для сбора пыли
- H. HEPA фильтр/паралоновый фильтр
- I. Посадочное место
- J. Рукоятка
- K. Регулятор контроля мощности
- L. Телескопическая труба
- M. Регулятор телескопической трубы
- N. Насадка для чистки ковров и пола
- O. Переключатель высоты щеток для чистки ковров
- P. Шланг
- Q. Инструмент «три в одном»::
 - Qa. Щелевая насадка,
 - Qb. Мебельная насадка,
 - Qc. Щетка для удаления пыли
- R. Регулятор всасывания
- S. Мини-турбонасадка для удаления шерсти животных*
- T. Мини-турбонасадка для удаления аллергенов*
- U. Турбонасадка Grand*
- V. Насадка Caresse для паркета*

(*Только для определенных моделей)

СБОРКА ПЫЛЕСОСА

Извлеките все составные части из упаковки.

1. Присоедините шланг к основному корпусу пылесоса, следя за тем, чтобы он плотно вошел в гнездо и защелкнулся в нужном положении. Для того, чтобы отсоединить шланг, достаточно нажать две кнопки на конце шланга и потянуть его на себя. **[2]**
2. Подсоедините трубу верхним концом к ручке, инструмент «три в одном» подсоедините под рукояткой. **[3]**
3. Присоедините нижний конец трубы к насадке для чистки ковров и пола. **[4]**

ЭКСПЛУАТАЦИЯ ПЫЛЕСОСА

1. Извлеките шнур питания и подключите вилку шнура к розетке электропитания. Не тяните шнур за его участок, находящийся за красной меткой. [5]
2. Отрегулируйте высоту телескопической трубки, установив кнопку фиксатора трубки в верхнем положении, приведите рукоятку в наиболее удобное положение для уборки, подняв или опустив её. [6]
3. Выберите высоту щеток для чистки ковров нажатием педали на насадке. [7]
Твердый пол – щетки опускаются вниз для защиты пола.
Ковер – щетки поднимаются для более глубокой очистки.
4. Включите пылесос, нажав кнопку Вкл/Выкл на основном корпусе пылесоса. [8]
5. Отрегулируйте при помощи регулятора уровень мощности. [9]
6. Отрегулируйте при помощи регулятора мощность всасывания. [10]
7. По окончании работы выключите пылесос, нажав кнопку Вкл/Выкл. После отключения от сети питания шнур можно убрать внутрь пылесоса нажатием кнопки сматывания шнура. [11]
8. Для хранения пылесоса уменьшите длину телескопической трубы до минимальной и закрепите насадку в парковочном положении на основном корпусе пылесоса. [12]

АКСЕССУАРЫ:

Для уточнения комплектации отдельных моделей дополнительными приспособлениями обратитесь к спецификации моделей. Однако, все вспомогательные устройства могут быть приобретены в компании Hoover по отдельности. (См. раздел «Запасные части и расходные материалы компании Hoover»).

Все насадки можно присоединять к концу шланга или концу телескопической трубы.

Инструмент «три в одном»: – Сочетает в себе несколько функций. Инструмент «три в одном» может аккуратно крепиться ниже рукоятки шланга.

Щелевая насадка, – Предназначена для очистки углов и труднодоступных мест. [13]

Мебельная насадка, – Предназначена для очистки мягкой мебели и тканей. [14]

Щетка для удаления пыли – Для книжных полок, рамок картин, клавиатур и прочих деликатных поверхностей. Чтобы настроить длину щеток, нажмите кнопку на корпусе устройства. [15]

Насадка Caresse для паркета* – Для паркетных полов и других полов, требующих осторожного обращения.

Турбонасадка Grand* – Используется для глубокой очистки ковров.

Мини-турбонасадка для удаления шерсти животных* – Предназначена для чистки на ступенях или глубокой очистки тканевых поверхностей и других труднодоступных для чистки мест. Особенно подходит для удаления шерсти животных.

Мини-турбонасадка для удаления аллергенов* – Предназначена для чистки на ступенях или глубокой очистки тканевых поверхностей и других труднодоступных для чистки мест. Особенно подходит для удаления аллергенов.

ВНИМАНИЕ! Не следует использовать турбонасадки и мини-турбонасадки на коврах с длинной бахромой, в укрытиях животных и на коврах с ворсом длиннее 15 мм. Не держите насадку неподвижно, в то время как вращается щетка.

(*Только для определенных моделей)

ТЕХНИЧЕСКОЕ ОБСЛУЖИВАНИЕ ПЫЛЕСОСА

Опорожнение контейнера для сбора пыли

Когда пыль в контейнере накопится до максимального уровня, указываемого индикатором, контейнер следует опорожнить.

ВНИМАНИЕ! Для поддержания оптимальной производительности не следует допускать накопления пыли выше максимального уровня.

1. Отстегните пылесборник, установив защёлку в крайнее заднее положение (сзади пылесоса). [16] Выньте пылесборник из корпуса пылесоса.
2. Держите пылесборник над мусорным ведром. Нажмите защёлку дверцы пылесборника, чтобы освободить его от содержимого. [17]
3. Закройте пылесборник и верните его на прежнее место в корпусе пылесоса.

Очистка моющихся фильтров

В пылесосе установлен фильтр HEPA голубого цвета. Для сохранения оптимальной производительности регулярно снимайте фильтры и для удаления пыли выбивайте их о края мусорного бака. Фильтры следует промывать каждые 3 месяца, а также в случае избыточного накопления пыли.

ВНИМАНИЕ! Регулярно проверяйте фильтры и проводите их техобслуживание.

ВНИМАНИЕ! Обязательно следует проверять, чтобы фильтр перед использованием был полностью сухим.

Чтобы вынуть фильтры:

1. Отстегните пылесборник, установив защёлку в крайнее заднее положение (сзади пылесоса). [16] Выньте пылесборник из корпуса пылесоса.
2. Одной рукой придерживайте пылесборник, другой рукой вращайте рукоятку пылесборника против часовой стрелки, чтобы вынуть пылесборник. [18]
3. Выньте паралоновый фильтр из отсека для воздушного сухого фильтра, расположенного в рукоятке пылесборника. [19]
4. Выньте сухой HEPA фильтр из рукоятки пылесборника. [20]
5. Аккуратно вытрясите и промойте паралоновый фильтр тёплой водой. Запрещается промывка горячей водой или моющими средствами. Отожмите паралоновый фильтр и оставьте его для просушки перед повторным использованием. [21]
6. Аккуратно вытрясите и промойте синий сухой HEPA фильтр. Запрещается промывка горячей водой или моющими средствами. Отожмите паралоновый фильтр и оставьте его для просушки перед повторным использованием. [21]
7. Соберите фильтры в фильтрующий компонент после их высыхания и установите в корпус пылесоса.

ВНИМАНИЕ! Не следует использовать этот пылесос без установленного в него фильтра.

Чтобы вынуть фильтры:

1. Отсоедините вытяжной фильтр сзади пылесоса. [22]
2. Аккуратно вытрясите и промойте паралоновый фильтр тёплой водой. Запрещается промывка горячей водой или моющими средствами. Отожмите паралоновый фильтр и оставьте его для просушки перед повторным использованием. [22]

Очистка отделения

В пылесосах Hoover используется уникальное оригинальное отделение. При необходимости данное отделение можно снять и промыть.

1. Отстегните пылесборник, установив защёлку в крайнее заднее положение (сзади пылесоса). **[16]** Выньте пылесборник из корпуса пылесоса.
2. Одной рукой придерживайте пылесборник, другой рукой вращайте рукоятку пылесборника против часовой стрелки, чтобы вынуть пылесборник. **[18]**
3. Выньте красную насадку из контейнера для сбора пыли, потянув на себя соответствующую защёлку. **[23]**
4. С помощью мягкой тряпочки уберите излишки грязи с поверхности красной насадки.
5. Поместите пылесборник под кран, как показано на рисунке. **[24]** Ополосните тёплой водой. Внутренние поверхности промойте простой водой. Запрещается использование мыльных растворов для мытья внутренних поверхностей пылесборника.
6. Установите заново красную насадку в пылесборник.
7. Установите заново рукоятку пылесборника в его корпус. Установите пылесборник в корпус пылесоса.

Удаление засорений

1. Проверьте, не заполнен ли контейнер для сбора пыли. Если это так, обращайтесь к разделу «Опорожнение контейнера для сбора пыли».
2. Если контейнер для сбора пыли пуст, но давление всасывания все еще мало:
 - A. Проверьте нуждается ли фильтр в очистке? Если нуждается, то обращайтесь к разделу «Очистка моющихся фильтров».
 - B. Проверьте, нет ли других засорений в системе – при помощи стержня или палки прочистите телескопическую трубу или гибкий шланг.
 - C. Убедитесь в пригодности предмоторного фильтра.
 - D. Проверьте состояние очистки отделения. См. раздел «Очистка отделения».

АНКЕТА ПОЛЬЗОВАТЕЛЯ

Если у Вас возникли сложности с использованием данного изделия, просим заполнить эту несложную анкету для пользователя перед обращением в местную сервисную службу компании Hoover.

- Подается ли на пылесос рабочее напряжение? Проверьте с помощью другого электрического прибора.
- Не забился ли пылесборник? См. раздел «Техническое обслуживание пылесоса».
- Не засорен ли фильтр? См. раздел «Техническое обслуживание пылесоса».
- Не засорились ли шланг или насадка? См. раздел «Ликвидация засорений в системе».
- Не перегрелся ли пылесос? Если это так, примерно через 30 минут он автоматически вернется в работоспособное состояние.

ВАЖНАЯ ИНФОРМАЦИЯ

Запасные части и расходные материалы компании Hoover

При замене частей используйте только штатные запасные части и расходные материалы производства компании Hoover. Их можно приобрести у вашего местного дилера компании Hoover или непосредственно в компании Hoover. При оформлении заказа на запасные части обязательно указывайте номер модели пылесоса.

- Набор фильтров: Воздушный фильтр электродвигателя + вытяжной фильтр: U60 - 35600936
- Насадка для чистки ковров и пола G98 - 35600878
- Насадка Caresse для паркета: C90PCB - 35600934
- Мини-турбонасадка для удаления аллергенов: J40A - 35600938
- Гибкий шланг: D109 - 35600939
- Рукоятка шланга: D111 - 35600940

Сервисное обслуживание компании Hoover

В любое время, когда потребуется сервисное обслуживание пылесоса, звоните в местный Отдел обслуживания компании Hoover.

Соблюдение требований к качеству продукции и защиты окружающей среды

Качество

Заводы компании Hoover прошли независимую оценку качества. Наша продукция изготавливается с применением системы качества, удовлетворяющей требованиям стандарта ISO 9001.

Окружающая среда:

Данное устройство промаркировано согласно европейской директиве 2002/96/ЕС по Утилизации электрического и электронного оборудования (WEEE). Соблюдая правила утилизации данного электроприбора, вы помогаете предотвратить возможные отрицательные последствия для окружающей среды и здоровья человека, которые могли бы иметь место при неправильной утилизации данного устройства.

Маркировка на данном устройстве означает, что его нельзя утилизировать как бытовые отходы. Его необходимо доставить в соответствующий пункт утилизации электрического и электронного оборудования. Утилизация должна проводиться в соответствии с местными правилами по утилизации отходов. Для получения более подробной информации по уходу, восстановлению и переработке данного устройства обратитесь к городским властям, в службу утилизации бытовых отходов или в магазин, в котором вы приобрели данное устройство.

Ваша гарантия

Условия гарантии для данного бытового электрического прибора определяются нашим представителем в стране, где этот электроприбор продан. Более подробную информацию об этих условиях вы можете получить у дилера, продавшего электроприбор. При предъявлении претензий по условиям данных гарантийных обязательств, должен быть представлен чек или квитанция на проданный товар. Изменения могут быть внесены без уведомления.



RU

QUEL'ASPIRATEUR.COM



WSKAZÓWKI DOTYCZĄCE BEZPIECZEŃSTWA

Należy korzystać wyłącznie z końcówek zalecanych lub dostarczonych przez firmę Hoover. Odkurzacz ten jest przeznaczony wyłącznie do użytku domowego w sposób opisany w tej instrukcji użytkownika. Prosimy o dokładne zapoznanie się z instrukcją przed rozpoczęciem używania odkurzacza.

OSTRZEŻENIE: Prąd elektryczny może stanowić poważne zagrożenie. Urządzenie to jest podwójnie izolowane i nie wymaga dodatkowego uziemienia. Wtyczka wyposażona jest w bezpiecznik 13 A (dotyczy tylko wersji dla Wielkiej Brytanii).

WAŻNE: Żyłę przewodu zasilającego mają następujące oznaczenia barwne:
Niebieski – przewód zerowy **Brązowy – przewód fazy**

ŁADUNKI ELEKTROSTATYCZNE: Odkurzanie niektórych dywanów może powodować niewielkie naelektryzowanie się odkurzacza. Tego rodzaju ładunki elektrostatyczne nie stanowią zagrożenia dla zdrowia.

PO ZAKOŃCZENIU PRACY: Wyłącz odkurzacz i wyjmij wtyczkę z gniazda elektrycznego. Należy zawsze wyłączać odkurzacz i wyjmować wtyczkę z sieci przed przystąpieniem do czyszczenia urządzenia lub wykonywania jakichkolwiek czynności konserwacyjnych.

DBAĆ O BEZPIECZEŃSTWO DZIECI, OSÓB STARSZYCH LUB NIEPEŁNOSPRAWNYCH: Nie pozwalać dzieciom bawić się urządzeniem lub jego przełącznikami. Należy nadzorować korzystanie z urządzenia przez starsze dzieci, osoby starsze lub niepełnosprawne.

SERWIS FIRMY HOOVER: Aby zapewnić bezpieczne i sprawne działanie tego urządzenia, zalecamy zlecanie prac serwisowych lub napraw wyłącznie serwisantom autoryzowanego punktu serwisowego firmy Hoover.

NIE WOLNO:

- Ustawiać odkurzacza powyżej swojego poziomu podczas odkurzania schodów.
- Używać odkurzacza na zewnątrz domu, do odkurzania mokrych powierzchni lub do zbierania wody.
- Wciągać do odkurzacza twardych lub ostrych przedmiotów, zapalek, gorącego popiołu, niedopałków lub innych przedmiotów mogących uszkodzić odkurzacz.
- Rozpylać lub wciągać do odkurzacza substancji łatwopalnych, płynów czyszczących, aerozoli lub ich oparów, gdyż grozi to pożarem lub wybuchem.
- Stąpać po przewodzie zasilającym podczas korzystania z odkurzacza ani wyjmować wtyczki, ciągnąc za przewód zasilający.
- Stawać na przewodzie zasilającym ani owijać go sobie wokół rąk lub nóg podczas korzystania z odkurzacza.
- Używać urządzenia do odkurzania ludzi lub zwierząt.
- Kontynuować eksploatacji uszkodzonego odkurzacza. Jeśli przewód zasilający uległ uszkodzeniu, należy NATYCHMIAST przerwać korzystanie z odkurzacza. Ze względów bezpieczeństwa, przewód zasilający powinien zostać wymieniony przez serwisanta autoryzowanego punktu serwisowego firmy Hoover.

ELEMENTY ODKURZACZA

- Obudowa główna odkurzacza
- Pojemnik na kurz
- Uchwyt pojemnika na kurz
- Wyłącznik
- Przycisk zwijania przewodu
- Przycisk zwalniający pojemnik na kurz
- Spust blokady pokrywy pojemnika na kurz
- Filtr HEPA/zestaw filtrów piankowych
- Gniazdo blokujące
- Uchwyt
- Regulator sterowania mocą
- Rura teleskopowa
- Regulacja rury teleskopowej
- Szczotka dywanowo-podłogowa
- Przełącznik kontrolny ochrony dywanów
- Wąż
- Szczotka 3 w 1:
 - Ssawka szczelinowa
 - Szczotka do mebli
 - Szczotka do kurzu
- Regulator siły ssania
- Turboszczotka mini do usuwania sierści zwierząt*
- Turboszczotka mini do usuwania alergenów*
- Ssawka Grand Turbo*
- Szczotka Caresse do parkietów*

(*Tylko w niektórych modelach)

MONTAŻ ODKURZACZA

Wyjmij wszystkie elementy z opakowania.

- Podłącz wąż do obudowy głównej odkurzacza, upewniając się, że został zatrzaśnięty i zablokowany na swoim miejscu. Aby zwolnić: naciśnij dwa przyciski na końcówce węża i pociągnij. **[2]**
- Podłącz górny koniec rury do uchwytu sterującego i wsuń szczotkę 3 w 1 od spodu uchwytu. **[3]**
- Podłącz dolny koniec rury do szczotki dywanowo-podłogowej. **[4]**

KORZYSTANIE Z ODKURZACZA

1. Wyciągnij przewód zasilający i podłącz go do zasilania. Nie należy wyciągać przewodu poza czerwony znacznik. [5]
2. Ustaw rurę teleskopową na żadaną wysokość, przesuwając przycisk zwalniający w górę i podnosząc lub opuszczając uchwyt do najwygodniejszego położenia. [6]
3. Ustaw wysokość umożliwiającą ochronę dywanów, naciskając przycisk nożny na szczotce. [7]
 - Twarda podłoga – Szczotki są obniżone, aby chronić podłogę.
 - Dywan – Szczotki są uniesione, aby umożliwić głębsze odkurzanie.
4. Włącz odkurzacz, naciskając wyłącznik znajdujący się na obudowie głównej odkurzacza. [8]
5. Przesuń regulator sterowania mocą na odpowiedni poziom. [9]
6. Przesuń regulator ssania na odpowiedni poziom. [10]
7. Po zakończeniu pracy wyłącz odkurzacz, naciskając wyłącznik. Wyjmij wtyczkę z gniazdka i naciśnij przycisk zwijania przewodu, aby zwinąć przewód zasilający z powrotem do odkurzacza. [11]
8. W celu schowania odkurzacza ustaw rurę teleskopową na najmniejszą wysokość i zamocuj szczotkę w pozycji zablokowanej na obudowie głównej odkurzacza. [12]

DODATKOWE AKCESORIA

Należy sprawdzić w specyfikacji technicznej modelu na etykiecie opakowania, w jakie akcesoria wyposażone są poszczególne modele. Wszystkie akcesoria można zakupić oddzielnie w firmie Hoover (patrz rozdział „Części zapasowe i materiały eksploatacyjne firmy Hoover”). Wszystkie akcesoria mogą zostać zamocowane na końcu węża lub końcu rury teleskopowej.

Szczotka 3 w 1 – Łączy kilka funkcji w jednym elemencie. Szczotka 3 w 1 może być łatwo przechowana pod uchwytem na wąż.

Ssawka szczelinowa – Do odkurzania kątów i innych trudno dostępnych miejsc. [13]

Szczotka do mebli – Do miękkich mebli i tkanin [14]

Szczotka do kurzu – Do pótek z książkami, ram obrazów, klawiatur i innych delikatnych miejsc. Aby wysunąć szczotki, należy nacisnąć przycisk na obudowie końcówki. [15]

Szczotka Caresse do parkietów* – Do parkietów i innych delikatnych powierzchni podłogowych.

Ssawka Grand Turbo* – Turboszczotka służy do głębokiego odkurzania dywanów.

Turboszczotka mini do usuwania sierści zwierząt* - Turboszczotka mini służy do odkurzania schodów lub głębokiego odkurzania powierzchni pokrytych tkaninami i innych trudnych do czyszczenia powierzchni. Nadaje się w szczególności do usuwania sierści zwierząt.

Turboszczotka mini do usuwania alergenów* - Turboszczotka mini służy do odkurzania schodów lub głębokiego odkurzania powierzchni pokrytych tkaninami i innych trudnych do czyszczenia powierzchni. Nadaje się w szczególności do usuwania alergenów.

WAŻNE: Nie należy korzystać z turboszczotek ani turboszczotek mini do odkurzania dywaników z długimi frędzlami, skór zwierzęcych i puszystych dywanów o włosie dłuższym niż 15 mm. Nie trzymać ssawki nieruchomo, gdy szczotka się obraca.

(*Tylko w niektórych modelach)

KONSERWACJA ODKURZACZA

Opróżnianie pojemnika na kurz

Gdy poziom kurzu osiągnie maksymalny poziom na wskaźniku zapełnienia pojemnika, należy opróżnić pojemnik na kurz.

WAŻNE: Aby uzyskać optymalną wydajność, nie wolno pozwolić, aby poziom kurzu przekroczył maksymalny poziom.

1. Zwolnij pojemnik przesuwając przycisk zwalniania pojemnika w kierunku tylnej części odkurzacza. [16] Wyjmij pojemnik na kurz z obudowy głównej odkurzacza.
2. Przytrzymaj jedną ręką pojemnik na kurz nad koszem na śmieci, i naciśnij spust pokrywy pojemnika. [17]
3. Zamknij pokrywę pojemnika na kurz i z powrotem zamocuj w obudowie głównej odkurzacza.

Czyszczenie filtrów zmywalnych

Odkurzacz wyposażony jest w zestaw niebieskich filtrów HEPA. Aby zapewnić optymalną wydajność odkurzania, należy regularnie wymieniać filtry i opukiwać je o bok kosza na śmieci, aby usunąć kurz. Filtry należy myć co 3 miesiące lub gdy przekroczony zostanie poziom kurzu dla filtra.

WAŻNE: Należy regularnie sprawdzać i konserwować filtry.

WAŻNE: Przed założeniem zestawu filtra należy zawsze upewnić się, że całkowicie wysechł.

Aby uzyskać dostęp do filtra:

1. Zwolnij pojemnik przesuwając przycisk zwalniania pojemnika w kierunku tylnej części odkurzacza. [16] Wyjmij pojemnik na kurz z obudowy głównej odkurzacza.
2. Przytrzymaj pojemnik jedną ręką, a drugą obróć uchwyt pojemnika w lewo, aby zwolnić blokadę pojemnika. [18]
3. Wyjmij filtr piankowy z zestawu filtra HEPA znajdującego w uchwycie pojemnika. [19]
4. Wyjmij zestaw filtra HEPA z uchwytu pojemnika. [20]
5. Ostrożnie otrzep i umyj w ciepłej wodzie szary filtr piankowy. Nie stosować gorącej wody ani detergentów. Wyciśnij nadmiar wody z filtra i pozostaw do całkowitego wyschnięcia przed ponownym założeniem. [21]
6. Ostrożnie otrzep i umyj zestaw niebieskich filtrów HEPA. Nie stosować gorącej wody ani detergentów. Wyciśnij nadmiar wody z filtra i pozostaw do całkowitego wyschnięcia przed ponownym założeniem. [21]
7. Po całkowitym wyschnięciu zmontuj zestaw filtra i zamocuj z powrotem w odkurzaczu.

WAŻNE: Nie należy używać urządzenia bez założonego zestawu filtra.

Aby uzyskać dostęp do filtra wywiewnego:

1. Zwolnij zacisk filtra wywiewnego w tylnej części odkurzacza. [22]
2. Ostrożnie otrzep i umyj w ciepłej wodzie szary filtr piankowy. Nie stosować gorącej wody ani detergentów. Wyciśnij nadmiar wody z filtra i pozostaw do całkowitego wyschnięcia przed ponownym założeniem. [22]



Czyszczenie separatora

W odkurzaczu zastosowany system separacji opracowany przez firmę Hoover. W razie potrzeby separator można wyjąć z pojemnika na kurz i wyczyścić.

1. Zwolnij pojemnik przesuwając przycisk zwalniania pojemnika w kierunku tylnej części odkurzacza. **[16]** Wyjmij pojemnik na kurz z obudowy głównej odkurzacza.
2. Przytrzymaj pojemnik jedną ręką, a drugą obróć uchwyt pojemnika w lewo, aby zwolnić blokadę pojemnika. **[18]**
3. Wyjmij czerwoną rurkę wirową z pojemnika na kurz pociągając za klapkę. **[23]**
4. Za pomocą ściereczki usuń nadmiar kurzu z powierzchni rurki.
5. Umieść pojemnik pod kranem w sposób przedstawiony na rysunku. **[24]** Oplucz letnią wodą. Wewnętrzne powierzchnie pojemnika należy czyścić tylko wodą. NIE używać detergentów na bazie mydła do czyszczenia wewnętrznych części pojemnika.
6. Zamontuj czerwony element wewnętrzny z powrotem w pojemniku.
7. Zamontuj uchwyt na pojemniku. Zamocuj pojemnik z powrotem w odkurzaczu.

Usuwanie niedrożności

1. Sprawdź, czy pojemnik na kurz jest pełny. Jeśli tak, zobacz rozdział „Opróżnianie pojemnika na kurz”.
2. Jeśli pojemnik na kurz jest pusty, ale siła ssania jest nadal niedostateczna:
 - A. Czy trzeba wyczyścić filtry? Jeśli tak, zobacz rozdział „Czyszczenie filtrów zmywalnych”.
 - B. Sprawdź, czy występują jakiegokolwiek niedrożności w układzie. - Za pomocą patyka lub pręta przetkaj rurę przedłużającą lub przewód giętki.
 - C. Sprawdź, czy filtr przed silnikiem jest zamocowany.
 - D. Sprawdź, czy separator wymaga czyszczenia. Zobacz rozdział „Czyszczenie separatora”.

LISTA KONTROLNA UŻYTKOWNIKA

W razie wystąpienia problemu z urządzeniem należy skorzystać z poniższej prostej listy kontrolnej użytkownika przed skontaktowaniem się z lokalnym serwisem firmy Hoover.

- Czy gniazdko, do którego podłączono odkurzacza, jest pod napięciem? Sprawdź gniazdko elektryczne, podłączając do niego inne urządzenie elektryczne.
- Czy pojemnik na kurz jest przepełniony? Zobacz rozdział „Konserwacja odkurzacza”.
- Czy filtr jest niedrożny? Zobacz rozdział „Konserwacja odkurzacza”.
- Czy wąż lub szczotki są zatkane? Zobacz rozdział „Usuwanie niedrożności z układu”.
- Czy nie nastąpiło przegrzanie odkurzacza? W przypadku przegrzania odkurzacza automatycznie ponownie uruchomi się po około 30 minutach.

WAŻNE INFORMACJE

Części zapasowe i materiały eksploatacyjne firmy Hoover

Należy zawsze wymieniać części na oryginalne części zapasowe firmy Hoover. Można je nabyć u lokalnego przedstawiciela firmy Hoover lub bezpośrednio w firmie Hoover. Przy zamawianiu części zawsze należy podać numer danego modelu.

- Zestaw filtra: Filtr HEPA przed silnikiem + filtr wywiewny: U60 - 35600936
- Szczotka dywanowo-podłogowa: G98 - 35600878
- Szczotka Caresse do parkietów: G30PCB - 35600934
- Turboszczotka mini do usuwania alergenów: J40A - 35600938
- Wąż giętki: D109 - 35600939
- Uchwyt węża: DH11 - 35600940

Serwis firmy Hoover

Jeśli kiedykolwiek wymagana będzie naprawa, należy skontaktować się z lokalnym punktem serwisowym firmy Hoover.

Jakość i ochrona środowiska

Jakość

Zakłady firmy Hoover zostały poddane niezależnej kontroli pod kątem jakości. Nasze produkty zostały wytworzone z wykorzystaniem systemu kontroli jakości spełniającego wymogi normy ISO 9001.

Ochrona środowiska:

Niniejsze urządzenie posiada oznaczenia zgodnie z Dyrektywą Europejską 2002/96/WE w sprawie zużytego sprzętu elektrycznego i elektronicznego (WEEE). Zapewniając prawidłowe złomowanie niniejszego urządzenia, przyczyniają się Państwo do ograniczenia ryzyka wystąpienia negatywnego wpływu produktu na środowisko i zdrowie ludzi, które mogłoby zaistnieć w przypadku niewłaściwej utylizacji urządzenia.

Symbol umieszczony na produkcie lub na dołączonych do niego dokumentach oznacza, że niniejszy produkt nie jest klasyfikowany jako odpad z gospodarstwa domowego. Urządzenie należy zdać w odpowiednim punkcie utylizacji w celu recyklingu komponentów elektrycznych i elektronicznych. Urządzenie należy złomować zgodnie z lokalnymi przepisami w sprawie utylizacji odpadów. Dodatkowe informacje na temat sposobu utylizacji, złomowania i recyklingu urządzenia można uzyskać w lokalnym urzędzie miejskim, w komunalnym zakładzie utylizacji odpadów lub w sklepie, w którym produkt został zakupiony.

Gwarancja

Warunki gwarancji na niniejsze urządzenie są określone przez naszego przedstawiciela w kraju, w którym urządzenie jest sprzedawane. Szczegółowe informacje na temat warunków gwarancji można uzyskać w punkcie, w którym urządzenie zostało nabyte. Przy zgłaszaniu wszelkich roszczeń w ramach gwarancji należy przedstawić dowód sprzedaży lub pokwitowanie.

Zastrzegamy sobie możliwość wprowadzania zmian bez wcześniejszego powiadomienia.





PL

QUELASPIRATEUR.COM



DŮLEŽITÁ BEZPEČNOSTNÍ UPOZORNĚNÍ

Používejte výhradně příslušenství doporučené nebo dodávané firmou Hoover. Tento vysavač by měl být používán pouze pro úklid domácnosti a v souladu s touto uživatelskou příručkou. Než začnete spotřebič používat, ujistěte se, že rozumíte tomuto návodu.

VAROVÁNÍ: Elektrický proud může být velmi nebezpečný. Tento spotřebič má dvojitou izolaci a nesmí být uzemněn. Zástrčka je vybavena 13A pojistkou (pouze provedení pro Velkou Británii).

DŮLEŽITÉ UPOZORNĚNÍ: Vodiče v napájecím kabelu jsou barevně označeny následujícím způsobem:

Modrý – nulový vodič Hnědý – fázový vodič

STATICKÁ ELEKTRINA: Při čištění některých koberců vzniká malé množství statické elektřiny. Výboje statické elektřiny neohrožují zdraví.

PO POUŽITÍ: Vypněte vysavač a vytáhněte vidlici síťové šňůry ze zásuvky. Před čištěním nebo jakoukoli údržbou vysavač vždy vypněte a vidlici síťové šňůry vytáhněte ze zásuvky.

BEZPEČNOST DĚTÍ, SENIORŮ A POSTIŽENÝCH OSOB: Nedovolte dětem, aby si hrály se spotřebičem ani jeho ovládací prvky. Děti, senioři a postižené osoby nesmějí používat vysavač bez dohledu.

SERVIS HOOVER: Spolehlivý provoz a vysoká účinnost tohoto spotřebiče jsou zajištěny pouze v případě, že bude prováděn pravidelný servis a opravy, které musí zajišťovat autorizovaný technik společnosti Hoover.

JE ZAKÁZÁNO PROVÁDĚT NÁSLEDUJÍCÍ:

- Při vysávání schodů stavět vysavač nad sebe.
- Používat vysavač venku, na mokrému povrchu nebo vysávat mokré předměty.
- Vysávat tvrdé nebo ostré předměty, zápalky, žhavý popel, cigaretové nedopalky apod.
- Stříkat nebo vysávat hořlavé kapaliny, čisticí prostředky, aerosoly nebo jejich výpary, protože by mohlo vzniknout riziko požáru nebo výbuchu.
- Přejíždět přes přívodní šňůru, je-li vysavač v provozu, a vytahovat síťovou vidlici ze zásuvky taháním za šňůru.
- Při vysávání stát na síťové šňůře nebo ji ovíjet kolem paží či nohou.
- Používat vysavač pro čištění osob a zvířat.
- Používat vysavač, pokud se zdá, že je poškozený. Jestliže je poškozena síťová šňůra, **OKAMŽITĚ** přestaňte vysavač používat. Síťovou šňůru musí vyměnit autorizovaný servisní technik společnosti Hoover, aby se předešlo ohrožení bezpečnosti.

SEZNÁMENÍ S VYSAVAČEM

- A. Hlavní část vysavače
- B. Zásobník na prach
- C. Držadlo zásobníku na prach
- D. Vypínač
- E. Tlačítko naviječe šňůry
- F. Západka zásobníku na prach
- G. Západka dvířek zásobníku na prach
- H. HEPA/ pěnový filtr
- I. Parkovací štěrbina
- J. Držadlo
- K. Regulátor výkonu
- L. Teleskopická trubice
- M. Nastavení teleskopické trubice
- N. Hubice na koberce a podlahy
- O. Přepínač pro vysávání koberců
- P. Hadice
- Q. Nástroj 3 v 1:
 - Qa. Štěrbínová hubice
 - Qb. Hubice na čištění nábytku
 - Qc. Prachový kartáč
- R. Regulátor podtlaku
- S. Miniturbohubice na čištění chlupů zvířat*
- T. Miniturbohubice na čištění alergenů*
- U. Velká turbohubice*
- V. Parketová hubice Caresse*

(*Pouze u některých modelů)

SESTAVENÍ VYSAVAČE

Vybalte všechny díly vysavače.

1. Připojte hadici k vysavači a přesvědčte se, že je spolehlivě zajištěna v provozní poloze. Při uvolnění: jednoduše stiskněte dvě tlačítka na hadici a zatáhněte za ni. **[2]**
2. Připojte horní konec hadice k držadlu Navigator a uložte nástroj 3 v 1 pod držadlo. **[3]**
3. Připojte spodní konec trubice k hubici na koberce a podlahu. **[4]**

JAK POUŽÍVAT VYSAVAČ

1. Vytáhněte síťovou šňůru a zapojte ji do zásuvky. Konec šňůry označuje červená značka. **[5]**
2. Roztáhněte teleskopickou trubici do požadované délky přesunutím uvolňovacího tlačítka nahoru a pohybuje držadlem nahoru nebo dolů do nejpohodlnější polohy pro vysávání. **[6]**
3. Zvolte nastavení hubice podle druhu koberce sešlápnutím pedálu na hubici. **[7]**
Tvrdá podlaha - Štětiny jsou vysunuté, aby nedošlo k poškrábání podlahy.
Koberec - Štětiny jsou zasunuté, aby bylo zajištěno účinné čištění.
4. Vysavač zapínejte a vypínejte pouze vypínačem na hlavní části zařízení. **[8]**
5. Velikost podtlaku lze upravovat posunutím regulátoru sání do požadované polohy. **[9]**
6. Posuňte regulátor sání do požadované polohy. **[10]**
7. Po použití vysavače vypněte stisknutím tlačítka vypínače. Vytáhněte vidlici síťové šňůry ze zásuvky a stisknutím červeného tlačítka navíječe navíjete šňůru do vysavače. **[11]**
8. Při ukládání vysavače složte teleskopickou trubici a hubici uložte do odkládací polohy na vysavači. **[12]**

PŘÍSLUŠENSTVÍ

Viz specifikace modelu na štítku obalového materiálu, v níž je uvedeno příslušenství pro jednotlivé modely. Veškeré příslušenství lze zakoupit samostatně u společnosti Hoover (viz část Náhradní díly a spotřební materiál Hoover).

Veškeré příslušenství lze upevnit na konec hadice nebo teleskopické trubice.

Nástroj 3 v 1 – Kombinuje několik funkcí v jediném nástroji. Nástroj 3 v 1 lze snadno uložit pod držadlo hadice.

Štěrbínová hubice – Na rohy a obtížně přístupná místa. **[13]**

Hubice na čištění nábytku – Pro šetrné čištění nábytku a tkanin. **[14]**

Prachový kartáč – Pro šetrné čištění knihoven, rámu, klávesnic a jiných citlivých povrchů. Chcete-li vysunout štětiny, stiskněte tlačítko na těle nástroje. **[15]**

Parketová hubice Cresse* – Pro šetrné čištění parket a jiných citlivých podlahových krytin.

Velká turbohubice* – Turbohubici použijte pro hloubkové čištění koberců.

Miniturbohubice na čištění chlupů zvířat* – Miniturbohubici použijte pro úklid schodišť nebo pro hloubkové čištění textilních povrchů a jiných obtížně přístupných ploch. Vhodné zejména pro odstraňování chlupů zvířat.

Miniturbohubice na čištění alergenů* – Miniturbohubici použijte pro úklid schodišť nebo pro hloubkové čištění textilních povrchů a jiných obtížně přístupných ploch. Vhodné zejména pro odstraňování alergenů.

DŮLEŽITÉ UPOZORNĚNÍ: Nepoužívejte turbohubici a miniturbohubici na čištění koberců s dlouhými trásněmi, pelíšků domácích zvířat a koberců s vlasem delším než 15 mm. Pokud se kartáče otáčejí, hubice nesmí zůstat na jednom místě.

(*Pouze u některých modelů)

ÚDRŽBA VYSAVAČE

Vyprázdnění zásobníku na prach

Jestliže ukazatel na zásobníku ukazuje, že množství prachu dosáhlo maximálního množství, je třeba zásobník vyprázdnit.

DŮLEŽITÉ UPOZORNĚNÍ: Pokud chcete dosáhnout optimální funkce vysavače, množství prachu nesmí přesáhnout úroveň označenou značkou Max.

1. Uvolněte nádobu posunutím západek pro uvolnění nádoby směrem k zadní části vysavače. **[16]** Zvedněte zásobník na prach z hlavního těla vysavače.
2. Podržte zásobník na prach nad popelníci jednou rukou a druhou uvolněte západku zásobníku. **[17]**
3. Zavřete dvířka zásobníku na prach a znovu ho spojte s hlavní částí vysavače.

Čištění omyvatelného filtru

Vysavač je vybaven modrým filtrem Hepa. Zajištění optimálního výkonu vyžaduje pravidelné čištění filtru, který je třeba oklepat o okraj popelnice. Filtry je nutno čistit každé tři měsíce nebo v případě, že jsou zaneseny.

DŮLEŽITÉ UPOZORNĚNÍ: Filtry je třeba pravidelně kontrolovat a čistit.

DŮLEŽITÉ UPOZORNĚNÍ: Před instalací do vysavače musí být filtry dokonale suché.

Přístup k filtru:

1. Uvolněte nádobu posunutím západek pro uvolnění nádoby směrem k zadní části vysavače. **[16]** Zvedněte zásobník na prach z hlavního těla vysavače.
2. Držte zásobník jednou rukou a druhou rukou otáčejte držadlem zásobníku proti směru hodinových ručiček, abyste jej uvolnili z nádoby. **[18]**
3. Vyměňte pěnový filtr z jednotky filtru Hepa, která se nachází na držadle nádoby. **[19]**
4. Vyměňte jednotku filtru Hepa z držadla nádoby. **[20]**
5. Šedý pěnový filtr opatrně vyklepejte a umyjte v teplé vodě. Nepoužívejte horkou vodu ani saponáty. Odstraňte přebytečnou vodu z filtru a nechte ho před použitím dokonale vyschnout. **[21]**
6. Modrý HEPA filtr opatrně vyklepejte a umyjte. Nepoužívejte horkou vodu ani saponáty. Odstraňte přebytečnou vodu z filtru a nechte ho před použitím dokonale vyschnout. **[21]**
7. Jakmile jednotlivé části filtru vyschnou, filtr sestavte a vložte ho zpět do vysavače.

DŮLEŽITÉ UPOZORNĚNÍ: Nepoužívejte vysavač bez vloženého filtru.

Přístup k výstupnímu filtru:

1. Odpojte výstupní filtr ze zadní strany vysavače. **[22]**
2. Šedý pěnový filtr opatrně vyklepejte a umyjte v teplé vodě. Nepoužívejte horkou vodu ani saponáty. Odstraňte přebytečnou vodu z filtru a nechte ho před použitím dokonale vyschnout. **[22]**



Čištění odstředivé jednotky

Tento čisticí systém používá separační systém, který je jedinečný pro firmu Hoover. V případě potřeby lze vyjmout odstředivou jednotku z kazety, abyste ji mohli vyčistit.

1. Uvolněte nádobu posunutím západek pro uvolnění nádoby směrem k zadní části vysavače. **[16]** Zvedněte zásobník na prach z hlavního těla vysavače.
2. Držte zásobník jednou rukou a druhou rukou otáčejte držadlem zásobníku proti směru hodinových ručiček, abyste jej uvolnili z nádoby. **[18]**
3. Vyjměte červené vířivé sítko ze zásobníku na prach zatáhnutím za poutko. **[23]**
4. Hadříkem odstraňte prach z povrchu červené odstředivé jednotky.
5. Vložte zásobník pod poutko dle vyobrazení. **[24]** Opláchněte vlažnou vodou. Vnitřní plochy zásobníku omývejte pouze vodou. K čištění vnitřního prostoru zásobníku **NEPOUŽÍVEJTE** mýdlové čisticí prostředky.
6. Vložte červený vnitřní díl zpět do zásobníku.
7. Vložte držadlo zásobníku zpět do nádoby zásobníku. Instalujte zásobník na prach do vysavače.

Odstranění překážky

1. Zkontrolujte, zda není zásobník na prach plný. Pokud tomu tak je, postupujte podle části „Vyprázdnění zásobníku na prach“.
2. Zásobník na prach je prázdný, avšak podtlak je stále nedostatečný.
 - A. Je třeba vyčistit filtry? Pokud ano, viz část „Čištění omyvatelného filtru“.
 - B. Zkontrolujte, zda není v systému jiná překážka - K odstranění jakékoliv překážky z teleskopické trubice nebo hadice použijte vhodnou tyč apod.
 - C. Zkontrolujte, zda je namontován předmotorový filtr.
 - D. Zkontrolujte, zda není nutné vyčistit odstředivý filtr. Viz část „Čištění odstředivé jednotky“.

KONTROLNÍ SEZNAM UŽIVATELE

Pokud máte jakýkoli problém s výrobkem, proveďte kontrolu podle tohoto seznamu, než se obrátíte na autorizovaný servis Hoover.

- Funguje správně elektrická zásuvka, k níž je připojen vysavač? Zkontrolujte ji pomocí jiného spotřebiče.
- Není zásobník na prach přeplněný? Viz „Údržba vysavače“.
- Není ucpaný filtr? Viz „Údržba vysavače“.
- Není ucpaná hadice nebo hubice? Viz „Odstranění překážky ze systému“.
- Není vysavač přehřátý? Pokud ano, vyčkejte cca 30 minut, než se vysavač vrátí do funkčního stavu.

DŮLEŽITÉ INFORMACE

Náhradní díly a spotřební materiály Hoover

Vždy používejte originální náhradní díly společnosti Hoover. Získáte je u místního prodejce výrobků Hoover nebo přímo od společnosti Hoover. V objednávce dílů laskavě vždy uvádějte číslo modelu.

- Filtrační sada: Filtr Hepa před motorem + výstupní filtr: U60 - 35600936
- Hubice na koberce a podlahy: G98 - 35600878
- Hubice na údržbu parket: G90PC - 35600934
- Miniturbohubice na odstraňování alergenů: J40A - 35600938
- Pružná hadice: D109 - 35600939
- Držadlo hadice: DH11 - 35600940

Servis společnosti Hoover

S opravami se obraťte vždy na autorizované servisní středisko společnosti Hoover.

Kvalita a životní prostředí

Kvalita

Kvalita výroby ve výrobních závodech společnosti Hoover byla posouzena nezávislou organizací. Naše výrobky jsou vyráběny podle systému jakosti, který splňuje požadavky ISO 9001.

Životní prostředí:

Tento spotřebič je označen v souladu s evropskou směrnicí 2002/96/ES o vyřazených elektrických a elektronických zařízeních (WEEE). Zajištěním správné likvidace tohoto výrobku pomůžete předcházet případným negativním důsledkům pro životní prostředí a lidské zdraví, k nimž by jinak mohlo docházet při nesprávné manipulaci s tímto výrobkem.

Symbol na výrobku označuje, že tento výrobek nesmí být likvidován jako domovní odpad. Musí být dodán do příslušného sběrného místa pro recyklaci elektrických a elektronických zařízení. Likvidace musí být provedena v souladu s místními předpisy pro ochranu životního prostředí, které se týkají likvidace odpadu. Další informace o manipulaci, novém využití a recyklaci tohoto výrobku získáte na místním obecním úřadě, u služby pro sběr domovního odpadu nebo v prodejně, kde jste výrobek zakoupili.

Záruka

Záruční podmínky pro tento spotřebič stanoví náš zástupce v zemi, v níž je spotřebič prodáván. Přesné znění podmínek vám poskytne prodejce, u něhož jste si zařízení zakoupili. Při reklamaci podle těchto záručních podmínek je nutno předložit účtenku nebo doklad o nákupu. Právo změny bez předchozího upozornění vyhrazeno.



QUELASPIRATEUR.COM



POMEMBNA VARNOSTNA OPOZORILA

Uporabljajte le priključke, ki jih priporoča Hoover. Ta sesalnik je namenjen le domači uporabi, skladno s temi navodili. Prosimo, da se pred uporabo sesalnik temeljito seznanite s temi navodili.

OPOZORILO: Električna naprava je lahko izjemno nevarna. Ta naprava je dvojno izolirana, napajanje pa mora biti ozemljeno.

POMEMBNO: Žice v glavnem priključnem vodu so obarvane, kot je navedeno spodaj:
Modra – nevtralna **Rjava – pod tokom**

STATIČNA ELEKTRIKA: Nekatere preproge lahko ustvarjajo manjšo količino statične elektrike. Kakršen koli statični električni naboj ne ogroža zdravja.

PO UPORABI: Izklopite sesalnik in izvlecite vtikač iz električne vtičnice. Pred čiščenjem naprave ali kakršnimi koli vzdrževalnimi deli napravo vedno izklopite in izvlecite vtikač.

VARNOST OTROK, OSTARELIH ALI SLABOTNIH: Otrokom ne dovolite, da se igrajo z napravo ali njenimi regulatorji. Če napravo uporabljajo starejši otroci, ostareli ali slabotni, bodite v bližini.

SERVIS HOOVER: Za zagotovitev nenehnega varnega in učinkovitega delovanja naprave priporočamo, da servis ali popravila izvrši le pooblaščen Hooverjev serviser.

NE SMETE:

- Postavljati sesalnika nad seboj, ko sesate stopnice.
- Uporabljati sesalnika na prostem, na kakršni koli mokri površini ali za sesanje tekočin.
- S sesalnikom ne sesajte trdih ali ostrih predmetov, vžigalic, vročega pepela, cigaretnih ogorkov ali drugih podobnih predmetov.
- Pršiti, sesati vnetljivih tekočin, čistil, osvežilcev zraka ali njihovih hlapov, ker lahko zaradi tega pride do požara / eksplozije.
- Zapeljati prek napajalnega kabla med uporabo sesalnika ali izvleči vtikača tako, da bi vlekli za kabel.
- Stati na kablu ali si ga ovijati okoli rok ali nog, ko uporabljate sesalnik.
- Uporabljati naprave za čiščenje ljudi ali živali.
- Še naprej uporabljati sesalnika, če se vam zdi okvarjen. Če je poškodovan napajalni kabel, morate TAKOJ prenehati uporabljati sesalnik. Da bi se izognili nevarnosti, mora napajalni kabel zamenjati pooblaščen Hooverjev serviser.

SEZNANJANJE S SESALNIKOM

- A. Osrednji del sesalnika
- B. Posoda za prah
- C. Ročaj posode za prah
- D. Gumb za vklop/izklop
- E. Gumb za navijanje kabla
- F. Gumb za odpenjanje posode za prah
- G. Gumb za odpiranje vratc posode za prah
- H. HEPA/penasti filter
- I. Pritrdilna reža
- J. Ročaj
- K. Krmilnik moči delovanja
- L. Teleskopska cev
- M. Regulator teleskopske cevi
- N. Nastavek za sesanje preprog in tal
- O. Izbirnik regulatorja za nego preprog
- P. Cev
- Q. Nastavek 3 v 1::
 - Qa. Nastavek za sesanje rež,
 - Qb. Nastavek za pohištvo,
 - Qc. Krtača za prah
- R. Krmilnik moči sesanja
- S. Mini turbo šoba za dlake domačih živali*
- T. Mini turbo šoba za alergene delce*
- U. Velika Turbo krtača*
- V. Nastavek za čiščenje parketa*

(*Le pri določenih modelih)

SESTAVLJANJE SESALNIKA

Iz embalaže odstranite vse sestavne dele.

1. Gumijasto cev priključite na sesalnik in poskrbite, da se zaskoči na svoje mesto. Za sprostitvev: pritisnite gumba na cevi in potegnite. **[2]**
2. Zgornji del teleskopske cevi priključite na ročaj Navigator in shranite nastavek 3 v 1 pod njega. **[3]**
3. Spodnji del cevi priključite na nastavek za sesanje preprog in talne površine. **[4]**



UPORABA SESALNIKA

1. Izvlecite napajalni kabel in ga vključite v električno vtičnico. Kabla ne vlecite naprej od rdeče oznake. [5]
2. Teleskopsko cev prilagodite na željeno višino, tako da držite ročaj in premikate osrednje držalo gor ali dol. [6]
3. S pritiskom stopalke na nastavku izberite višino regulatorja za nego preprog. [7]
 - Trde talne površine – krtače so spuščene, da ščitijo tla.
 - Preproge – krtače so dvignjene zaradi globljega sesanja.
4. Sesalnik vklopite s pritiskom gumba za vklop/izklop na osrednjem delu sesalnika. [8]
5. Nastavite krmilnik moči delovanja v zeleni položaj. [9]
6. Nastavite krmilnik moči sesanja v zeleni položaj. [10]
7. Ob koncu uporabe izklopite s pritiskom gumba za vklop/izklop. Izključite iz vtičnice in pritisnite gumb za navijanje kabla, da napajalni kabel navijete nazaj v sesalnik. [11]
8. Za shranjevanje sesalnika teleskopsko cev povsem zložite in nastavek namestite v položaj za postavitev na osrednjem delu sesalnika. [12]

DODATNI PRIKLJUČKI

Prosimo vas, da si za dodatne priključke pri posameznih modelih ogledate specifikacije modela na etiketi, ki je na embalaži. Vse dodatne priključke lahko kupite ločeno pri vašem najbližjem prodajalcu Hoover. (Oglejte si odstavek Nadomestni deli in potrošni material Hoover). Vse dodatne priključke je mogoče namestiti na konec gibljive cevi ali na konec teleskopske cevi.

Nastavek 3 v 1 – Združuje več funkcij v eni. Nastavek 3 v 1 lahko shranite pod ročaj cevi.

Nastavek za sesanje rež, – za sesanje kotov in težko dostopnih predelov. [13]

Nastavek za pohišstvo, – za mehkejšo opremo in materiale. [14]

Krtača za prah – za knjižne police, okvirje slik, tipkovnice in druge občutljive predele. Krtačo raztegnete s pritiskom gumba na ohišju nastavka. [15]

Nastavek za čiščenje parketa* – Za parketna tla in druga občutljiva tla.

Velika Turbo krtača* – Za globinsko sesanje po preprogah uporabite turbo nastavek.

Mini turbo šoba za dlake domačih živali* – Ta nastavek uporabljajte za sesanje stopnic ali globinsko sesanje tekstilnih površin in površin, ki jih je težko čistiti. Delno primerno za odstranjevanje dlak domačih živali.

Mini turbo šoba za alergene delce* – Ta nastavek uporabljajte za sesanje stopnic ali globinsko sesanje tekstilnih površin in površin, ki jih je težko čistiti. Delno primerno za odstranjevanje alergeni delcev.

POMEMBNO: Turbo in mini turbo nastavka ne uporabljajte na preprogah z dolgimi resicami, na živalski koži in preprogah, ki so globlje od 15 mm. Nastavek ne sme mirovati, ko se krtača vrti.

(*Le pri določenih modelih)

VZDRŽEVANJE SESALNIKA

Praznjenje posode za prah

Ko prah in umazanija dosežeta oznako najvišje ravni v posodi, le-to izpraznite.

POMEMBNO: Za popolno delovanje naj prah in umazanija ne segata višje od oznake najvišje ravni.

1. Odpnite posodo za prah tako, da pomaknete gumb za sprostitvev proti zadnjemu delu sesalnika. [16] Dvignite posodo za prah iz sesalnika.
2. Z eno roko držite sesalnik nad posodo za odpadke, z drugo pa pritisnite na gumb za odpiranje vratc posode za prah. [17]
3. Zaprite vratca posode za prah in jo pritrdite nazaj v sesalnik.

Čiščenje pralnih filtrov

Sesalnik je opremljen z modrim elementom Hepa filtra. Za ohranitev popolne učinkovitosti čiščenja redno odstranjujte filtre in udarite ob rob posode, da očistite prah. Filter je treba prati na tri mesece ali ko se v njem nabere preveč prahu.

POMEMBNO: Filtre preverjajte in vzdržujte redno.

POMEMBNO: Pred uporabo vedno preverite, ali je element filtra povsem suh.

Za dostop do filtra:

1. Odpnite posodo za prah tako, da pomaknete gumb za sprostitvev proti zadnjemu delu sesalnika. [16] Dvignite posodo za prah iz sesalnika.
2. Pridržite posodo za odpadke z eno roko, z drugo pa obrnite ročaj posode v nasprotni smeri urinih kazalcev, da jo odstranite. [18]
3. Odstranite penasti filter z ohišja hepa filtra, ki je na ročaju posode za odpadke. [19]
4. Odstranite ohišje hepa filtra z ročaja posode za odpadke. [20]
5. Nežno stresite in s toplo vodo izperite siv penasti filter. Ne uporabljajte vroče vode ali čistil. Pred ponovno uporabo odstranite odvečno vodo iz filtra in ga pustite, da se popolnoma osuši. [21]
6. Nežno stresite in izperite moder HEPA filter. Ne uporabljajte vroče vode ali čistil. Pred ponovno uporabo odstranite odvečno vodo iz filtra in ga pustite, da se popolnoma osuši. [21]
7. Ko se filter popolnoma osuši, ga sestavite in namestite v sesalnik.

POMEMBNO: Izdelka ne uporabljajte brez nameščenega elementa filtra.

Dostopanje do filtra izpuha:

1. Odpnite filter izpuha z zadnjega dela sesalnika. [22]
2. Nežno stresite in s toplo vodo izperite siv penasti filter. Ne uporabljajte vroče vode ali čistil. Pred ponovno uporabo odstranite odvečno vodo iz filtra in ga pustite, da se popolnoma osuši. [22]



Čiščenje enote za ločevanje

Sesalnik uporablja sistem za ločevanje, Hoover. Če je treba, enoto za ločevanje lahko odstranite iz posode za prah in jo očistite.

1. Odpnite posodo za prah tako, da pomaknete gumb za sprostitvev proti zadnjemu delu sesalnika. **[16]** Dvignite posodo za prah iz sesalnika.
2. Pridržite posodo za odpadke z eno roko, z drugo pa obrnite ročaj posode v nasprotni smeri urinih kazalcev, da jo odstranite. **[18]**
3. Odstranite rdeč propeler iz posode za prah, tako, da povlečete za jeziček. **[23]**
4. S krpo odstranite prah s površine propelerja in ciklonske posode.
5. Postavite posodo za odpadke pod pipo, kot je prikazano. **[24]** Izperite jo z mlačno vodo. Izperite notranje dele posode za odpadke, le z vodo. Za pranje notranjih delov posode za odpadke NE uporabljajte raztopine milnice.
6. Vstavite rdeč propeler nazaj v ciklonsko posodo za odpadke.
7. Pritrdite ročaj posode za odpadke. Pritrdite posodo za odpadke nazaj na sesalnik.

Odpravljanje zamašitve

1. Preverite, ali je posoda za prah polna. Če je, si oglejte 'Praznjenje posode za prah'.
2. Če je posoda za prah prazna, a je sesalna moč še vedno šibka:
 - A. Je treba očistiti filtre? Če je, potem si oglejte 'Čiščenje pralnih filtrov'.
 - B. Preverite, ali je prisotna še kakšna druga zamašitev sistema - z drogom ali palico odstranite oviro iz cevnega podaljška ali gibljive cevi.
 - C. Preverite, če je nameščen pred motorni filter.
 - D. Preverite, če je treba očistiti enoto za ločevanje. Za podrobnosti si oglejte 'Čiščenje enote za ločevanje'.

KONTROLNI SEZNAM ZA UPORABNIKA

Če imate težave z izdelkom, preglejte ta preprost kontrolni seznam za uporabnika, preden pokličete pooblaščen Hooverjev servis.

- Je sesalnik vključen v delujoče električno omrežje? Prosimo vas, da preverite z drugo električno napravo.
- Je posoda za prah preveč napolnjena? Oglejte si 'Vzdrževanje sesalnika'.
- Je zamašen filter? Oglejte si 'Vzdrževanje sesalnika'.
- Je blokirana cev ali priključek? Oglejte si 'Odpravljanje zamašitve'.
- Se je sesalnik pregrel? Če je tako, se bo sesalnik samodejno ponastavil po 30 minutah.

POMEMBNE INFORMACIJE

Nadomestni deli in potrošni material Hoover

Vedno uporabljajte originalne nadomestne dele Hoover. Dobite jih pri krajevnem prodajalcu Hoover jehih izdelkov. Pri naročanju delov vedno navedite številko modela.

- Komplet filtra: Pred-motorni hepa filter + filter izpuha: U60 - 35600936
- Šoba za preproge in tla: G98 - 35600878
- Šoba za parket: G90PCB - 35600934
- Mini turbo šoba za odstranjevanje alergenih delcev: J40A - 35600938
- Gibljiva cev: D109 - 35600939
- Ročaj cevi: DH11 - 35600940

Hooverjev servis

Če boste potrebovali servisno storitev, vas prosimo, da se obrnete na pooblaščen krajevni Hooverjev servis.

Kakovost in okolje

Kakovost

Hooverjeve tovarne so bile predmet neodvisnega ocenjevanja kakovosti. Naši izdelki so narejeni s pomočjo sistema kakovosti, ki izpolnjuje zahteve standarda ISO 9001.

Okolje:

Ta naprava je označena v skladu z evropsko direktivo 2002/96/ES o odpadni električni in elektronski opremi (WEEE). S pravilnim odstranjevanjem izdelka boste pripomogli k preprečevanju morebitnih negativnih vplivov na okolje in človeško zdravje, do česar bi utegnilo priti ob neprimerni odstranitvi tega izdelka.

Simbol na izdelku pomeni, da izdelka ne smete odstraniti kot gospodinjski odpadki. Oddati ga morate na zbirnem mestu za recikliranje električne in elektronske opreme. Odstranitev morate izvesti v skladu s krajevnimi okoljskimi predpisi glede odstranjevanja odpadkov. Za podrobnejše informacije o ravnanju z izdelkom, obnovi in recikliranju izdelka se obrnite na krajevni urad, komunalno podjetje za odvoz gospodinjskih odpadkov ali trgovino, kjer ste izdelek kupili.

Vaša garancija

Garancijski pogoji za to napravo so taki, kot jih določi zastopnik v državi, kjer je naprava prodana. Podrobnosti glede garancijskih pogojev lahko dobite od prodajalca, pri katerem ste napravo kupili. Če želite uveljavljati kakršno koli garancijo, potrebujete potrdilo o nakupu ali račun. Garancija se lahko spreminja brez predhodnega obvestila.



SI

QUELASPIRATEUR.COM