

# iRobot® Scooba®

## MANUEL DE L'UTILISATEUR



i♥Robots

**iRobot®**  
[www.irobot.com](http://www.irobot.com)



FR

Cher propriétaire de l'iRobot® Scooba®

Nous vous félicitons d'avoir acheté un iRobot et vous souhaitons la bienvenue dans son univers ! Vous faites désormais partie de ce nombre croissant de personnes qui ont découvert un moyen plus intelligent de nettoyer.

iRobot Scooba est un produit innovant et facile à utiliser, il révolutionnera votre manière de nettoyer les sols les plus durs. Scooba vous libère et vous pourrez désormais vous atteler à d'autres tâches pendant qu'il nettoie, et vous pourrez nettoyer vos sols plus souvent et en faire encore davantage.

Merci de bien vouloir prendre quelques instants pour lire attentivement ce manuel et vous familiariser avec Scooba. Si vous avez des questions supplémentaires, n'hésitez pas à vous rendre sur notre site web : [www.irobot.com](http://www.irobot.com).

Nous vous remercions d'avoir rejoint la révolution iRobot. Nous espérons pouvoir vous proposer de nouveaux produits encore plus innovants qui changeront et amélioreront votre univers.

Pour l'ensemble de l'équipe iRobot,

Colin Angle  
Cofondateur et PDG  
Entreprise iRobot

QUEL'ASPIRATEUR.COM

## Conseils importants

⚠ Utilisez uniquement la quantité recommandée de produit nettoyant Scooba ou de vinaigre. Les autres produits pourraient endommager les parties électroniques, créer trop de mousse ou générer une traction trop faible, et cela supprimerait la garantie. Reportez-vous à la page 14 pour avoir plus de détails.

⚠ N'utilisez pas d'eau de javel dans Scooba. L'eau de javel risque d'abîmer votre robot et de supprimer la garantie.

⚠ Scooba comprend des parties électroniques. Ne mettez pas Scooba dans l'eau et ne l'arrosez d'eau. Nettoyez-le uniquement avec un chiffon sec.

⚠ Rangez ou utilisez Scooba uniquement dans des environnements à températures ambiantes, le gel risque d'endommager Scooba.

⚠ L'utilisation de Scooba n'est pas recommandée sur des sols non finis, ouverts ou en laminés, qui pourraient être très facilement abîmés par des méthodes de nettoyage à l'eau.

⚠ Merci de toujours demander au fabricant de votre sol les méthodes de nettoyage autorisées.

### Pour obtenir les meilleurs résultats

CONSEIL : Scooba a été conçu pour fonctionner avec 7 ml de produit nettoyant ou 60 ml de vinaigre blanc. Vous pouvez aussi utiliser Scooba avec de l'eau plate du robinet.

- Enlevez les meubles, les éléments encombrants et les tapis des endroits à nettoyer.
- Utilisez le Virtual Wall® pour disposer de Scooba dans une pièce.
- Pensez à toujours vider les réservoirs après chaque cycle de nettoyage
- Rincez le réservoir sale avant de le ranger.
- Enlevez les cheveux et les débris des roues et de la brosse en inspectant et nettoyant le fond de Scooba de manière régulière.
- Retirez et rincez le filtre, la brosse, et le port d'aspiration après chaque utilisation.
- Pensez toujours à brancher et recharger Scooba avant de le ranger.

## Table des matières

Anatomie et voyants de Scooba.....	6 – 7
Schéma de nettoyage de Scooba.....	8
Capacité de la batterie.....	9
Comment installer et enlever la batterie.....	10
Charger Scooba.....	11
Réservoir de Scooba.....	12 – 13
Système de nettoyage de Scooba.....	14
Produit nettoyant Scooba.....	15
Virtual Wall de Scooba.....	16
Entretien de Scooba.....	17 – 18
Comment éviter les erreurs habituelles.....	19 – 20
Dépannage.....	21 – 24
Consignes de sécurité.....	25 – 26

# Anatomie de Scooba

Scooba se compose de deux parties : la base du robot et le réservoir.

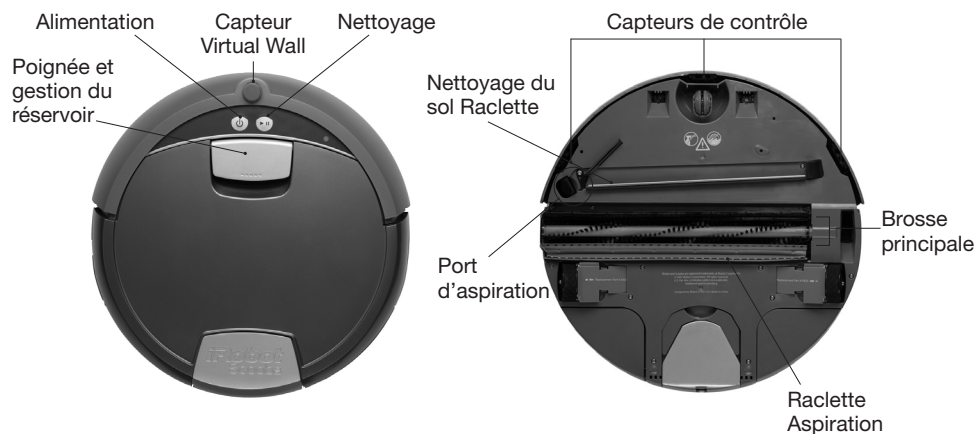

## Base du robot

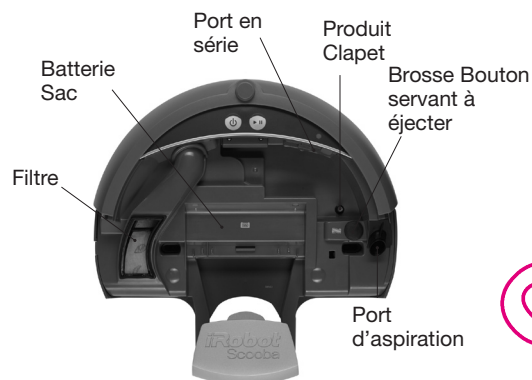

## Le réservoir de Scooba



# Voyants de Scooba

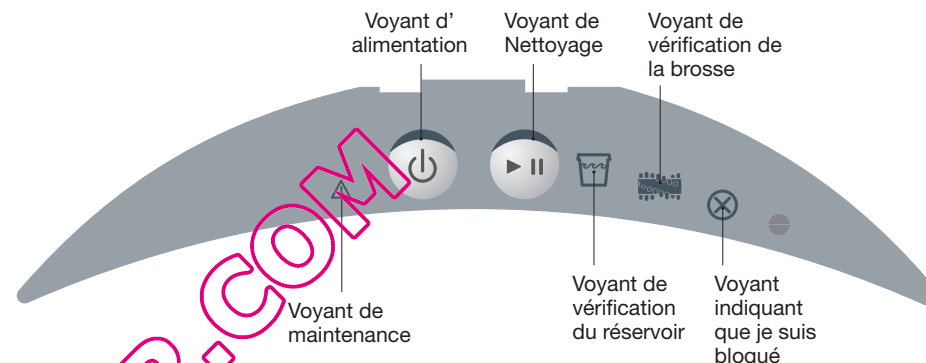

Voyant du bouton Marche	Etat de la batterie
Rouge	Batterie déchargée
Impulsion verte	En charge
Vert stable	Entièrement chargé
Rouge clignotant	Batterie non installée

Voyant du bouton Nettoyage	Ce qu'il signifie
Vert	En cours de nettoyage
Vert clignotant	Les têtes de nettoyage de Scooba sont en cours de séchage; le cycle de nettoyage est quasiment terminé.

## Voyants d'alerte, référence rapide

Reportez-vous à la page 21 pour avoir plus d'instructions détaillées.

Voyants d'alerte	Que faire ?
Vérifiez le réservoir 	Le cycle de nettoyage est terminé. Videz le réservoir de Scooba (pages 12 – 13)
Vérifiez la brosse 	Retirez et rincez la brosse et le filtre (Page 18)
Je suis bloqué 	Bougez Scooba et redémarrez-le

## Schéma de nettoyage de Scooba

Scooba est un robot qui ne nettoie pas les sols de la même manière que la majorité des gens. Scooba utilise le système d'intelligence pour robot d'iRobot AWARE™ pour déterminer le meilleur moyen d'éliminer et de nettoyer toutes les sections du sol.

Dans la majorité des cas, Scooba passera plusieurs fois au même endroit pour garantir un nettoyage parfait.

**CONSEIL :** Pour des pièces plus petites, utilisez moins de produit nettoyant et d'eau. En ne remplissant que partiellement le réservoir, vous diminuez le temps de nettoyage de Scooba.

Pendant qu'il nettoie, Scooba calcule le meilleur schéma de nettoyage pour votre sol et il définit son meilleur délai pour l'utilisation de ses différents types de nettoyage :

**En spirale :** Cela permet à Scooba de couvrir efficacement une large surface

**En suivant le mur :** Cela permet à Scooba de nettoyer le périmètre de la pièce et de naviguer entre les meubles et les obstacles.

**En traversant la pièce :** Cela permet à Scooba de nettoyer de nouveaux endroits tout en traversant la pièce.

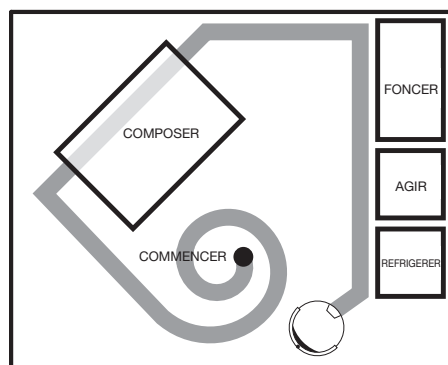

Scooba alternera ses programmes entre le nettoyage en spirale, en suivant le mur et en traversant la pièce au cours d'un même cycle de nettoyage.

**CONSEIL :** Pour obtenir de meilleurs résultats et un nettoyage intégral de tout votre sol, retirez les chaises, les éléments encombrants et les tapis. Utilisez un Virtual Wall pour disposer de Scooba dans une pièce.

## Capacité de la batterie

Scooba est alimenté par une batterie rechargeable. La batterie de Scooba a une capacité correspondant à des centaines de cycles de nettoyage avant de devoir être changée.



### Stockage de la batterie

Pour obtenir de meilleurs résultats, iRobot recommande de stocker la batterie du Scooba dans Scooba en la branchant au câble d'alimentation. Ne stockez pas la batterie du Scooba dans le robot s'il n'est pas branché.

### Longévité de la batterie

Chargez intégralement la batterie de Scooba (jusqu'à 4 heures) avant chaque cycle de nettoyage. Une fois entièrement chargée, la batterie de Scooba pourra tenir au moins pendant un cycle de nettoyage complet. Vous devrez alors changer la batterie si Scooba ne finit pas entièrement un cycle de nettoyage alors qu'elle est chargée.

### Charge de maintien de 16 heures

Dans certains cas, Scooba utilise un cycle de charge spécifique de 16 heures afin d'augmenter la longévité de la batterie de Scooba. Scooba utilisera ce cycle de chargement lorsqu'il est débranché pendant longtemps ou lors de la première recharge de la batterie. Le voyant d'alimentation affichera une lumière verte clignotante pendant ce cycle de chargement.

**CONSEIL :** Pour obtenir de meilleurs résultats, stockez toujours la batterie de Scooba sur un chargeur relié au courant. Chargez la batterie de Scooba une nuit entière avant la première utilisation.

# Comment installer et enlever la batterie

## Installer la batterie dans Scooba

Faites tourner la batterie dans son emplacement et assurez-vous que les attaches jaunes de la batterie soient bien insérées dans trous de guidage. Vous entendrez un clic lorsque la batterie est correctement placée.

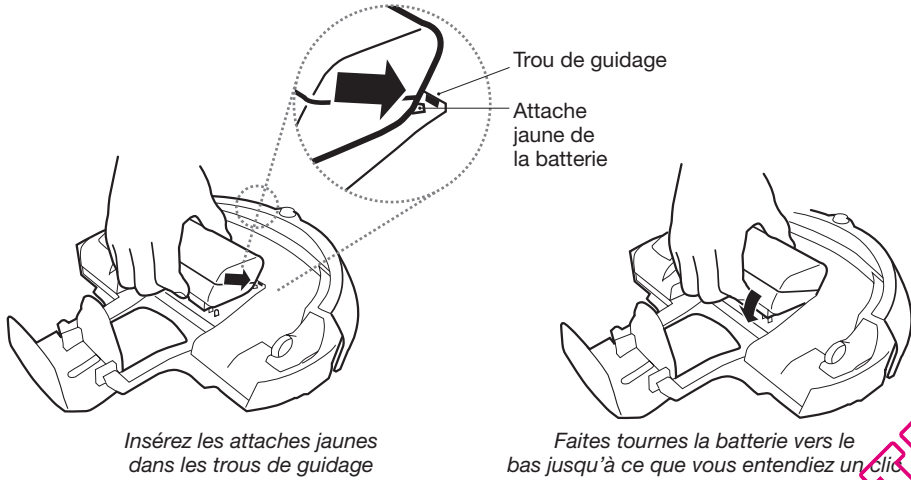

## Retirer la batterie de Scooba

Prenez la batterie, assurez-vous d'enlever les attaches du réservoir, puis tournez-la vers le haut.

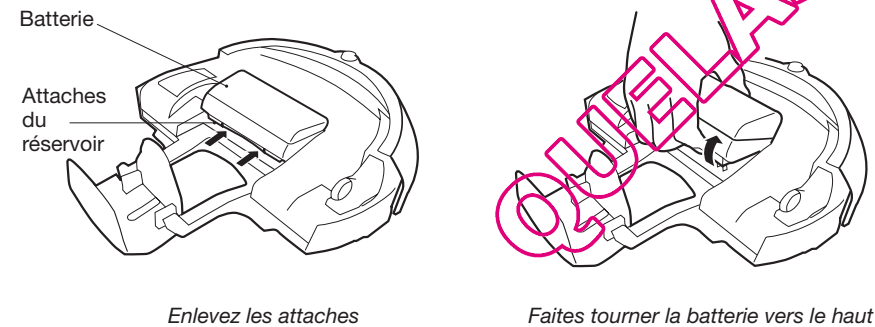

# Charger Scooba

Chargez la batterie de Scooba en branchant le câble d'alimentation dans Scooba. Alignez la flèche sur l'alimentation grâce à la flèche située sur Scooba.

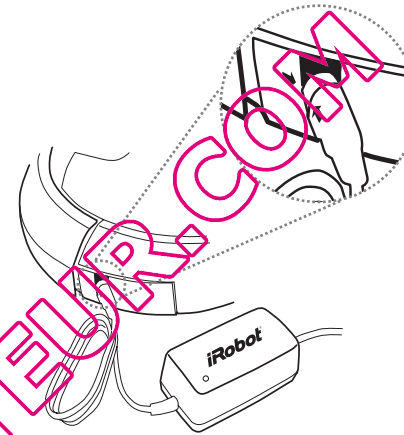

Voyant d'alimentation de Scooba	Etat de la batterie
Rouge	Batterie déchargée
Impulsion verte	En charge
Voyant vert rapide	Charge de maintien de 16 heures
Vert stable	Entièrement chargée
Rouge clignotant	Batterie non installée

**CONSEIL :** Assurez-vous toujours que le voyant vert du câble d'alimentation se situe toujours sur Marche lorsqu'il est branché dans le mur.

# Le réservoir de Scooba

Le réservoir de Scooba peut être entièrement retiré de la base du robot. Scooba dispose d'un design unique de réservoir composé de deux chambres, ce qui garantit que le produit nettoyant ne pourra jamais se mélanger à l'eau sale.

## Réservoir propre

Le réservoir propre contient le produit nettoyant et l'eau qu'utilise Scooba pour nettoyer le sol. Remplissez le réservoir d'eau propre avec de l'eau mélangée à 7 ml (1 bouchon ou 1 sachet) de solution nettoyante Scooba à base d'enzymes naturelles ou à 60 ml de vinaigre blanc. Remplissez le réservoir propre avant d'utiliser Scooba pour nettoyer.

- 1 Utilisez la poignée pour retirer le réservoir.

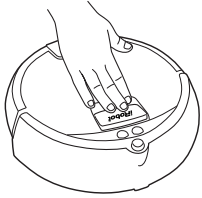

- 2 Retirez le réservoir de la base du robot.

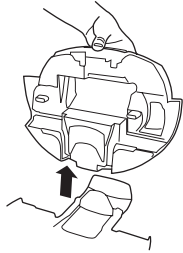

- 4 Finissez de remplir le réservoir propre en y ajoutant doucement de l'eau du robinet froide ou chaude.

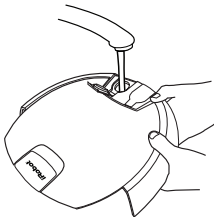

- 5 Agitez le réservoir pour vérifier qu'il est entièrement rempli jusqu'en haut. Poussez le clapet du réservoir propre et insérez de nouveau le réservoir dans le robot.

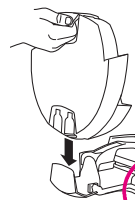

- 3 Remplissez le réservoir d'eau propre avec de l'eau mélangée à 7 ml (1 bouchon ou 1 sachet) de solution nettoyante Scooba à base d'enzymes naturelles ou à 60 ml de vinaigre blanc.



- 6 Appuyez fermement sur le réservoir jusqu'à ce que vous entendiez un clic.

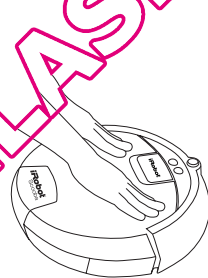

**ATTENTION :** Remplissez uniquement avec de l'eau froide ou tiède. N'utilisez jamais d'eau chaude pour le réservoir de Scooba.

**ATTENTION :** UTILISEZ UNIQUEMENT LE PRODUIT NETTOYANT SCOوبا OU DU VINAIGRE BLANC. Le produit nettoyant Scooba a été spécialement formulé pour Scooba. Les autres produits risqueraient d'endommager Scooba, en abîmant les parties électroniques, en créant trop de mousse et en générant une traction trop faible. L'utilisation d'autres produits supprimera également votre garantie. Reportez-vous à la page 14 pour avoir plus de détails.

## Réservoir de saletés

Scooba déverse un produit nettoyant, astique avec précaution le sol et récupère l'intégralité des saletés dans le réservoir prévu à cet effet. Videz et rincez les réservoirs après chaque cycle de nettoyage.

- 1 Utilisez la poignée pour retirer le réservoir.

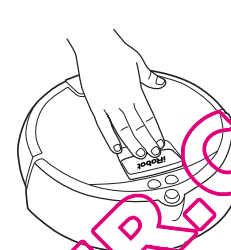

- 2 Retirez le réservoir du robot.

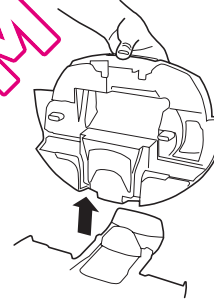

- 3 Videz les réservoirs de saleté et propre.

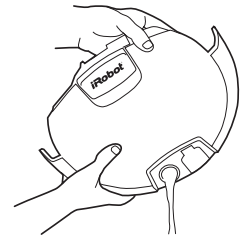

- 4 Rincez le réservoir d'eau sale avec de l'eau tiède.

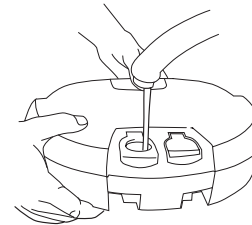

- 5 Retirez et rincez le filtre et le port d'aspiration de Scooba.

Ne forcez pas

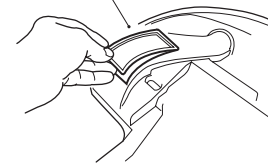

- 6 Remplacez le réservoir dans Scooba. Poussez fermement le réservoir vers le bas jusqu'à ce que vous entendiez un clic.

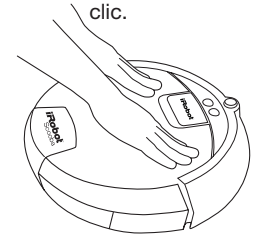

## Système de nettoyage de Scooba

Scooba met en œuvre, pour chaque passage, 4 méthodes de nettoyage.

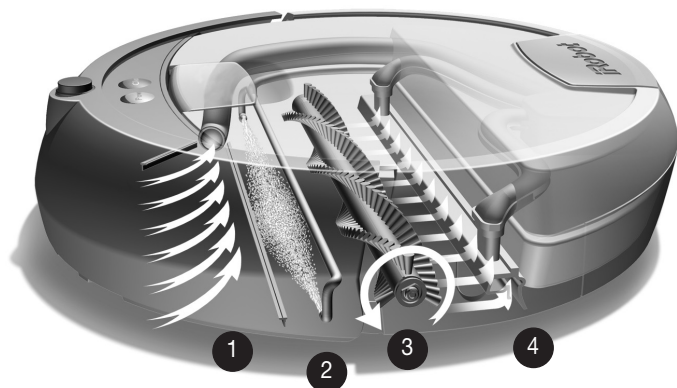

- 1 **Ramasse** – Scooba récupère les saletés et les bris de verre (à enlever) qui se trouvent sur votre sol. Vous n'avez pas besoin de balayer le sol avant d'utiliser Scooba à moins que n'avez des impuretés plus importantes.
- 2 **Lave** – Scooba déverse en continu une petite quantité de produit nettoyant propre et neuf.
- 3 **Astique** – Scooba astique avec précaution pour éliminer la poussière et des déchets.
- 4 **Sèche** – Le manche d'aspiration de Scooba récupère l'eau sale et les débris, afin de laisser votre sol propre et sec.

Scooba poursuivra le nettoyage tant qu'il restera du produit nettoyant dans le réservoir propre, soit pendant près de 45 minutes. Une fois le cycle de nettoyage terminé, Scooba commencera un cycle de séchage.

### Mode de séchage interne

Une fois le cycle de nettoyage terminé, Scooba entrera dans un mode de séchage interne assez court afin d'enlever tous les liquides qui seraient restés sur ses brosses et dans ses mécanismes de nettoyage. Pendant cette étape, le voyant indiquant le nettoyage clignote.

- CONSEIL: Si vous voulez arrêter le cycle de nettoyage afin sa fin, iRobot vous recommande d'activer tout d'abord le mode de séchage interne:
- Pour activer le mode de séchage pendant que le robot nettoie, appuyez simplement sur Clean (Nettoyer).
  - Pour lancer le mode de séchage alors que Scooba est hors fonction, appuyez sur Power (Marche), puis deux fois sur Clean (Nettoyer).

## Produit nettoyant Scooba

Le produit nettoyant Scooba a été spécialement formulé pour qu'il puisse être utilisé sans problème avec Scooba. Ce produit a été conçu pour être assez puissant pour le nettoyage, sans être pour autant nocif pour les enfants et les animaux domestiques.

**⚠ ATTENTION :** Utilisez uniquement le produit nettoyant Scooba OU du vinaigre blanc. Les autres produits risqueraient d'endommager Scooba, en abîmant les parties électroniques, en créant trop de mousse et en générant une traction trop faible. L'utilisation d'autres produits pourraient abîmer votre robot et supprimer également votre garantie. Vous pouvez aussi utiliser Scooba avec de l'eau plate du robinet.

Le produit nettoyant de Scooba a été spécialement conçu pour ne pas être nocif tout étant efficace sur les sols durs, comme le carrelage, le linoléum, le vinyle, le marbre, l'ardoise, la pierre et les finitions en bois.

Ce produit ne contient pas d'eau de javel.

**⚠ ATTENTION :** N'UTILISEZ PAS SCOOBA SUR LES SURFACES SUIVANTES :

- Tapis ou moquette
- Sols en bois ou en pierre défraîchis
- Sols en laminés (comme le Pergo®)

L'utilisation de Scooba n'est pas recommandée sur des sols non finis, ouverts, des tapis, de la moquette ou des sols cirés. Ces surfaces pourraient en effet être abîmées par l'eau (un sol non fini n'est pas recouvert de polyuréthane servant à protéger la partie supérieure du sol des dégâts provoqués par l'eau). De plus, Scooba n'est pas conçu pour être utilisé avec des sols en laminés qui pourraient être très facilement abîmés par des méthodes de nettoyage à l'eau.

CONSEIL: Si vous utilisez Scooba sur des surfaces en bois, vérifiez la surface au niveau de la finition, s'il s'agit de bois pur, et si les joints sont séparés et abîmés. N'utilisez pas Scooba sur des sols en bois si vous remarquez les conditions décrites ci-dessus. Suivez les conseils de nettoyage donnés par le fabricant.

### Produits de nettoyage acceptés

iRobot conseille d'utiliser uniquement le produit de nettoyage de Scooba ou 60 ml de vinaigre blanc et d'eau avec votre Scooba. iRobot décline toute responsabilité en cas de dégâts sur le sol dus à l'utilisation de vinaigre sur des sols durs. Scooba peut aussi être utilisé avec de l'eau plate du robinet.

CONSEIL: L'appareil Scooba est conçu pour fonctionner avec un mélange d'eau et de 7 ml de solution nettoyante Scooba à base d'enzymes naturelles ou 60 ml de vinaigre blanc. Vous pouvez également utiliser Scooba avec de l'eau du robinet uniquement.



## Virtual Wall® de Scooba

Le Virtual Wall de Scooba crée une barrière invisible que Scooba ne franchira jamais. Les Virtual Wall peuvent être configurés pour bloquer des espaces qui font de 1 à 2.5 m



**CONSEIL :** Utilisez le Virtual Wall pour bloquer les portes et empêcher Scooba de s'approcher des câbles.

Le faisceau du Virtual Wall ressemble à une serrure. Un petit décrochage empêche Scooba de foncer dans le Virtual Wall et une section plus large, en forme de lobe bloque les zones de votre maison dans lesquelles vous ne souhaitez pas que Scooba aille.

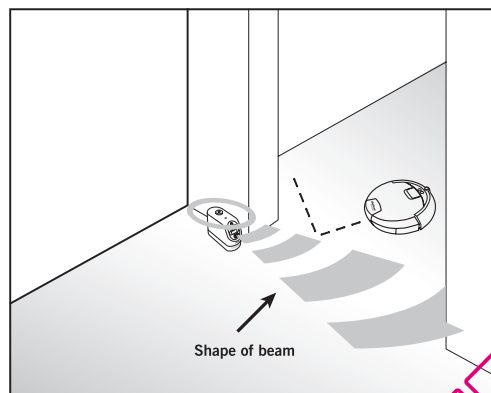

Les Virtual Wall nécessitent 2 batteries « D ». Ils s'éteignent automatiquement à la fin de chaque cycle de nettoyage.

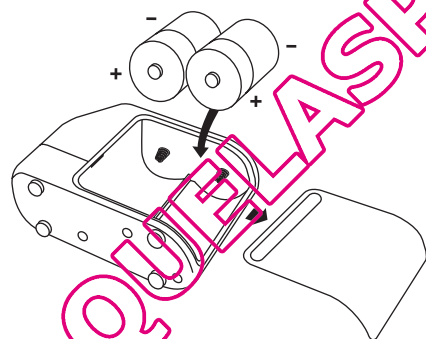

**CONSEIL :** Pour obtenir de meilleurs résultats, placez le Virtual Wall à l'extérieur du passage que vous souhaitez bloquer, et configurez toujours le Virtual Wall avec la plus petite configuration possible.

## Maintenance de Scooba

Pour que Scooba puisse donner ses meilleurs résultats, il vous suffit d'effectuer l'entretien suivant après chaque cycle de nettoyage :

### Rincez le réservoir de saletés de Scooba

- 1 Remplissez partiellement le réservoir de saletés avec de l'eau.
- 2 Puis, videz et rincez le réservoir de saletés.

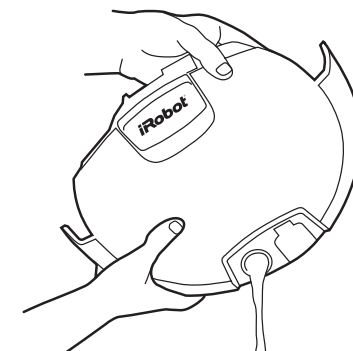
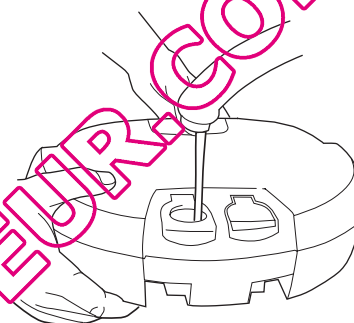

### Nettoyez le filtre de Scooba

- 1 Ôtez le filtre.
- 2 Rincez à l'eau chaude.
- 3 Remplacez le filtre.

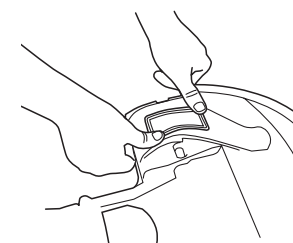
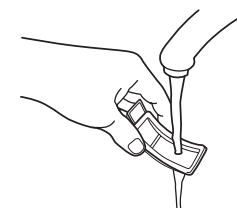
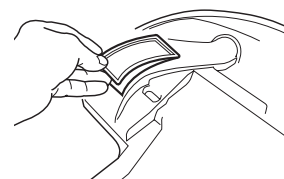

**⚠ ATTENTION :** Scooba comprend des composants électroniques qui peuvent être endommagés par de l'eau ou d'autres liquides. Nettoyez les parties supérieures et inférieures de Scooba avec un chiffon humide uniquement. Évitez de verser ou de pulvériser de l'eau sur Scooba, sauf dans les réservoirs propre et de saletés.

### Nettoyez la brosse de Scooba après chaque utilisation.

La brosse de Scooba est située dans une cartouche appelée la « tête de nettoyage ». Vous accédez à cette tête de nettoyage à l'intérieur de Scooba, vous devez donc ouvrir le réservoir pour retirer et remplacer la tête de nettoyage.

- 1 Appuyez sur le bouton d'éjection de la tête de nettoyage.
- 2 Ouvrez la tête de nettoyage et retirez la brosse.

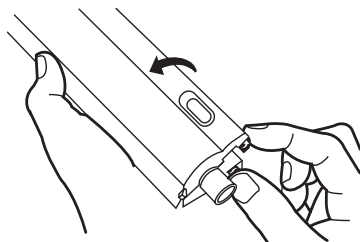
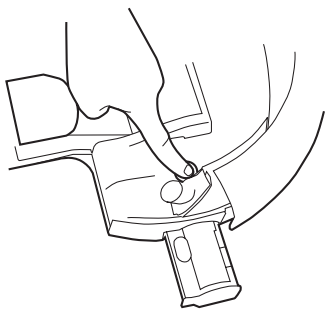

- 3 Rincez la tête de nettoyage et brossez-la sous l'eau chaude.
- 4 Puis, remplacez la tête de nettoyage de Scooba.

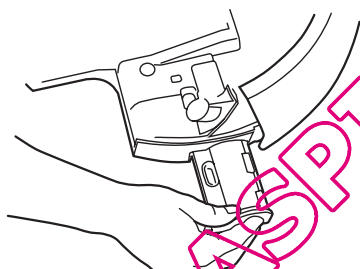
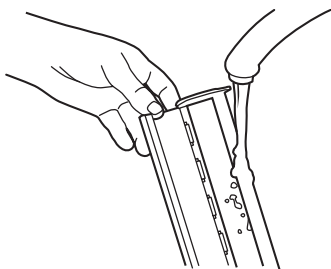

### Rincez le port d'aspiration de Scooba après chaque utilisation.

- 1 Retirez le port d'aspiration.
- 2 Rincez à l'eau chaude.
- 3 Remplacez le port d'aspiration.

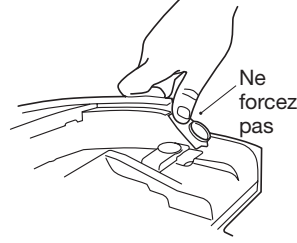
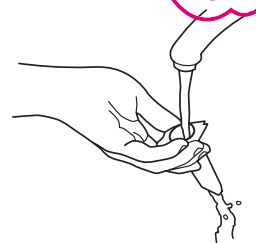
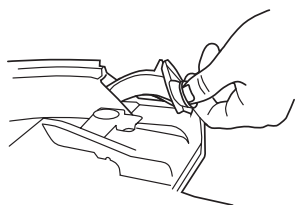

## Comment éviter les erreurs habituelles

Votre Scooba d'iRobot ne pourra pas nettoyer correctement si la batterie, la tête de nettoyage, le filtre ou le port d'aspiration n'est pas correctement installé. Vous trouverez ci-après quelques erreurs habituelles que vous pouvez facilement éviter afin de garantir les meilleurs résultats.

### Assurez-vous que la batterie soit correctement installée

Lorsque la batterie est correctement installée, les attaches jaunes doivent rentrer parfaitement dans les trous de guidage.

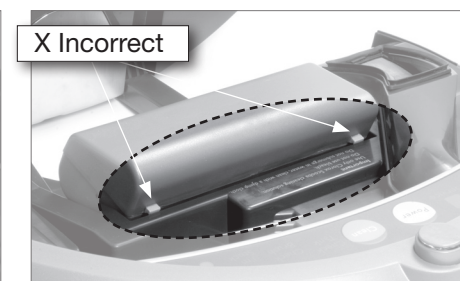
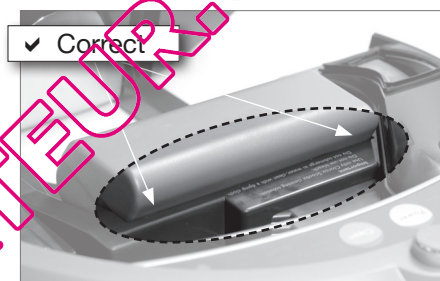

### Mettez la tête de nettoyage à sa place et attendez le « clic »

Lorsque la tête de nettoyage est correctement installée, vous devez entendre un clic. Pour obtenir les meilleurs résultats, poussez vers le bas la base du robot lorsque vous installez la tête de nettoyage.

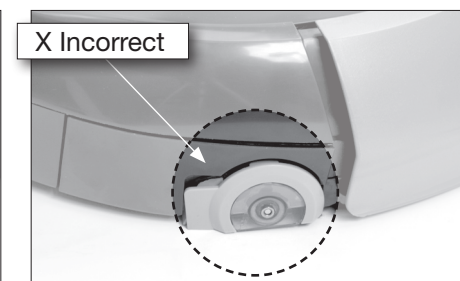
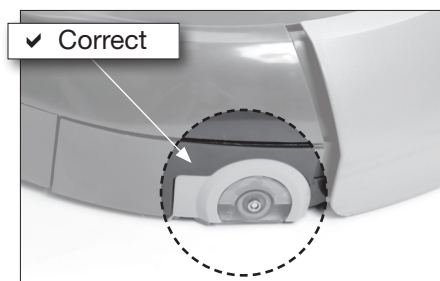

### N'oubliez pas de remettre le filtre

Assurez-vous que vous avez bien réinstallé le filtre après l'avoir retiré pour le laver. Assurez-vous qu'il soit correctement mis et ne forcez jamais pour le mettre en place.

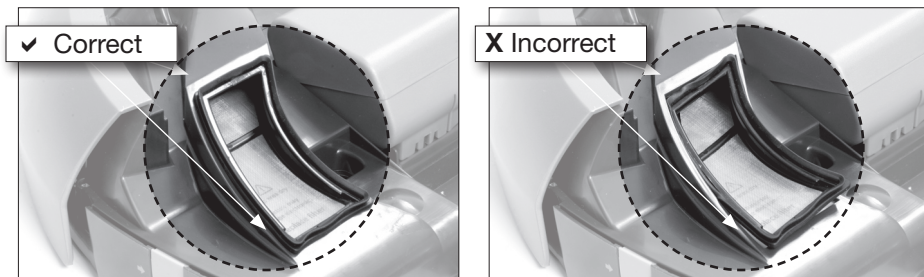

### Remettez le port d'aspiration

N'oubliez jamais de remettre le port d'aspiration, et assurez-vous qu'il est correctement placé. Ne forcez jamais pour mettre le port d'aspiration en place.

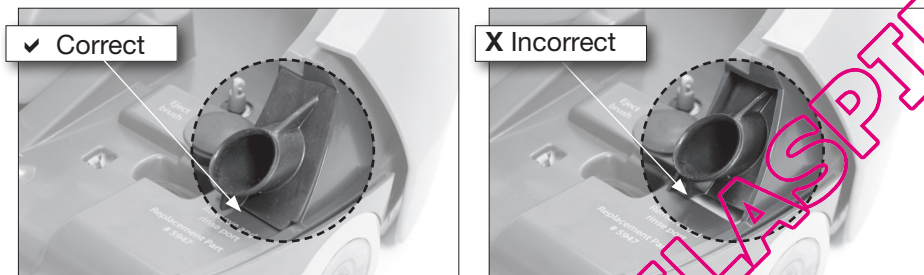



## Dépannage

### Voyants d'alerte

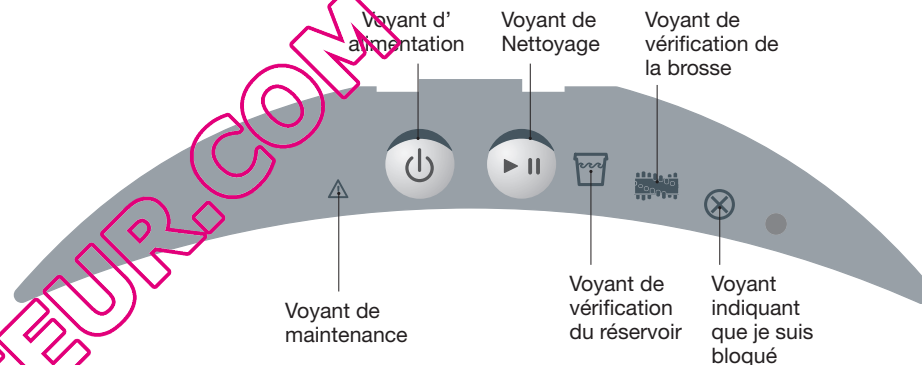
Scooba dispose de plusieurs voyants d'alerte qui vous avertissent quand le robot a besoin d'assistance.



Voyants d'alerte	Raison possible	Que faire
Vérifiez le voyant de la brosse 	La brosse est bloquée.	Retirez et nettoyez la brosse de Scooba et la tête de nettoyage. Une fois la tête de nettoyage et les réservoirs enlevés, ouvrez Scooba, vérifiez et nettoyez la zone située autour de la tête de nettoyage.
	La tête de nettoyage n'est pas correctement installée.	Retirez puis replacez la tête de nettoyage de Scooba. (Page 18)
	Le filtre n'a pas été installé.	Retirez, rincez et remettez le filtre de Scooba. Assurez-vous que le filtre est correctement installé. (Page 17)
Voyant de vérification du réservoir 	Le réservoir n'est pas dans le robot.	Mettez le réservoir dans le robot et assurez-vous que (à enlever) le réservoir est bien fermé.
	Le cycle de nettoyage est terminé.	Videz les réservoirs. (Reportez-vous à la page 23 pour avoir davantage d'informations sur le dépannage).
	La pompe doit être amorcée.	Amorcez la pompe de Scooba avec avec la bulbe d'aspiration fournie. (Reportez-vous à la page 24 pour avoir plus de détails.)
Voyant d'alimentation (Rouge)	La batterie est déchargée.	Rechargez la batterie de Scooba. (Page 11)

### Voyant indiquant que je suis bloqué

Lorsque Scooba est bloqué, le robot vous avertira de l'origine du problème en disant « uh-oh » et en indiquant un nombre de bips. Comptez les bips qui suivent le « uh-oh » et reportez-vous au tableau ci-dessous pour déterminer l'origine du blocage de Scooba. Généralement, lorsque le voyant indiquant que je suis bloqué s'allume, il vous suffit de redémarrer Scooba dans un autre endroit.

Voyants d'alerte	Raison possible	Que faire
Voyant indiquant que je suis bloqué ⊗	Une des roues de Scooba s'est décrochée et est sur le sol (1 bip)	Inspectez les roues de Scooba. Poussez chaque roue vers le haut et vers le bas, remettez le robot sur le sol et appuyez sur Clean « Nettoyer ».
	La roue avant est bloquée (2 bips)	Assurez-vous que la roue avant peut tourner librement. Poussez légèrement la roue vers le haut et vers le bas. La roue avant peut facilement être retirée, nettoyée et remise en place.
	Problème d'amortisseur (3 bips)	Appuyez sur l'amortisseur pour vérifier qu'il puisse rentrer et ressortir. Vérifiez visuellement si les coins de l'amortisseur ont pris des chocs.
	Les capteurs de contrôle de Scooba sont sales ou ne fonctionnent pas bien (4 bips)	Nettoyez les capteurs de contrôle avec une brosse en coton (reportez-vous à la page 6 pour voir la localisation des capteurs). Les capteurs de contrôle sont situés dans l'amortisseur et vous pouvez y accéder en retournant le Scooba.
	Les roues gauche ou droite ne fonctionnent pas correctement (5 bips)	Inspectez les roues de direction de Scooba. Prenez les roues dans vos mains et confirmez qu'elles sont assez résistantes. Si ce n'est pas le cas, si elles s'avèrent bloquées, ou si vous ne parvenez pas à enlever l'obstacle, contactez le service clients iRobot.

### Codes pour la maintenance

Scooba vous avertira lorsque quelque chose ne se passe pas correctement grâce au voyant de maintenance et il fera retentir une alarme = composée de 4 tonalités différentes, suivie d'un certain nombre de bips.

Reportez-vous au tableau ci-dessous pour résoudre le problème de Scooba. Si le problème persiste, merci de vous rendre sur notre site web : [www.irobot.com/support](http://www.irobot.com/support).

Nombre de bips après l'alarme	Raison possible	Que faire
1	Dysfonctionnement de la pompe	Contactez le service clients iRobot
2	Dysfonctionnement de l'aspiration	Contactez le service clients iRobot
3	Problème de batterie	Contactez le service clients iRobot
4	Le chargeur ne fonctionne plus	Contactez le service clients iRobot
5	La batterie surchauffe	Assurez-vous que vous n'avez pas récemment rempli Scooba d'eau chaude ou que vous ne l'avez pas chargé dans un endroit chaud. Attendez que Scooba et sa batterie refroidissent et réessayez.

### Dépannage en cas de voyant indiquant de vérifier le réservoir

Normalement, le voyant de Scooba « Check Tank (Vérifier le réservoir) » s'allume lorsque le réservoir propre de Scooba est vide ou si le réservoir de saletés est plein. Si le voyant est allumé et que cela ne correspond pas aux cas décrits, suivez les étapes pour résoudre le problème.

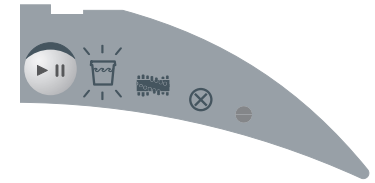

- 1 Inspectez et nettoyez le clapet avec un chiffon humide.
- 2 Assurez-vous que la batterie, le filtre et le port d'aspiration sont bien installés et que le réservoir est bien fermé.

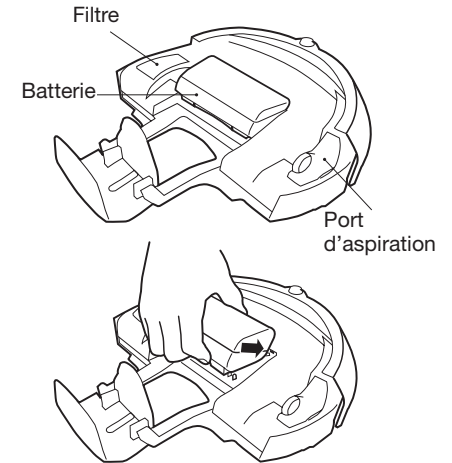
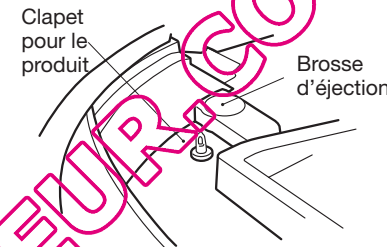

- 3 Remplissez le réservoir propre de Scooba avec environ 250 ml d'eau froide, secouez fortement et videz-le pour enlever tous les débris présents dans le réservoir. Remplissez à nouveau le réservoir propre avec de l'eau et du produit nettoyant Scooba ou du vinaigre.

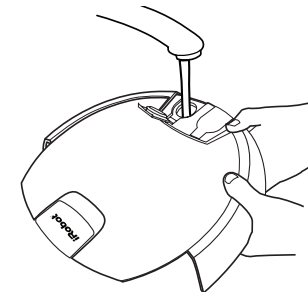

⚠ Si les attaches de la batterie ne sont pas dans les trous de guidage, dans son emplacement, le réservoir et la base du robot peuvent ne pas être correctement raccordés.

## Dépannage général

Problème	Raison possible	Que faire
Scooba ne commencera pas à nettoyer	Lorsqu'il est hors fonction	appuyez sur Power (Marche) puis sur Clean (Nettoyer) pour activer Scooba.
	La batterie est déchargée.	Rechargez la batterie de Scooba. (Page 11)
	La batterie n'est pas correctement installée.	Retirez la batterie et assurez-vous que les attaches de la batterie sont bien dans les trous de guidage. avant de fermer le réservoir de Scooba.
Une quantité important de mousse sort de Scooba	Il y a trop de concentré de produit nettoyant dans le réservoir propre.	Videz et rincez abondamment le réservoir propre. Lorsque vous remplissez à nouveau, assurez-vous de n'utiliser que 7 ml de produit nettoyant Scooba et de remplir à raz-bord le réservoir propre avec de l'eau.
Le tête de nettoyage sort de Scooba, et ne se met pas en marche.	La tête de nettoyage n'est pas attachée fermement à la brosse.	Une fois le réservoir ouvert, faites glisser la tête de nettoyage hors de Scooba. Egouttez entièrement la tête de nettoyage qui est située sur la brosse avant de la réinsérer à sa place.

Cet équipement a été testé et s'est révélé en conformité avec les limites imposées aux appareils numériques de Classe A, selon la section 15 de la réglementation du FCC. Ces limites ont pour but de fournir une protection raisonnable contre les interférences préjudiciables d'un équipement utilisé dans un environnement commercial. Cet équipement produit, utilise et peut émettre de l'énergie des fréquences radio. S'il n'est pas installé et utilisé conformément au manuel d'instructions, il peut provoquer des interférences préjudiciables aux communications radio. L'utilisation de cet équipement dans un espace résidentiel peut causer des interférences préjudiciables. L'utilisateur doit, dans ce cas, remédier au problème à ses frais.

## Consignes de sécurité importantes

**⚠ ATTENTION : NE PAS DÉFAIRE LES COMPOSANT ÉLECTRONIQUES DE SCOOPA, SA BATTERIE OU LE CHARGEUR. IL N'Y A AUCUN ÉLÉMENT QUE L'UTILISATEUR PEUT RÉPARER. CONTACTEZ DES SPÉCIALISTES DE LA MAINTENANCE POUR TOUTES LES RÉPARATIONS. CHARGER EN UTILISANT UNIQUEMENT DU COURANT SECTEUR 230V AC ;**

Manipulez Scooba avec précaution. Pour réduire le risque de blessure ou de dommages, gardez les consignes de sécurité suivantes en tête lorsque vous paramétrez, utilisez et effectuez l'entretien de votre Scooba:

## CONSIGNES DE SÉCURITÉ GÉNÉRALES

- Lisez l'ensemble des consignes de sécurité et des instructions d'utilisation avant d'activer votre Scooba.
- Conservez ces consignes de sécurité et des instructions d'utilisation pour pouvoir vous y référer ultérieurement.
- Faites attention aux alertes du Scooba, de la batterie, du chargeur et du manuel de l'utilisateur.
- Suivez attentivement toutes les instructions de mise en marche et d'utilisation.
- Contactez des agents de maintenance spécialisés pour toutes les opérations d'entretien non habituelles.
- Votre sol peut être glissant lorsque Scooba nettoie, et une fois le cycle terminé. Les temps de séchage peuvent varier.
- Cet appareil électroménager n'est pas destiné à être utilisé par des personnes (y compris des enfants) souffrant d'un handicap physique ou mental, d'une déficience sensorielle, ou ne disposant pas de l'expérience ou du savoir nécessaires au fonctionnement de cet appareil, à moins qu'une personne responsable de leur sécurité ne leur ait expliqué comment l'utiliser ou les surveille lors de l'utilisation.
- Les enfants doivent être surveillés pour s'assurer qu'ils ne jouent pas avec l'appareil.

## BATTERIE ET CHARGEMENT DE SCOOPA

- Utilisez votre Scooba uniquement avec le type de source électrique indiquée sur l'étiquette. Si vous n'êtes pas certain du type de courant circulant chez vous, contactez votre fournisseur d'électricité local.
- Chargez en utilisant uniquement du courant secteur 230V AC Le produit ne devrait pas être utilisé avec un autre type de convertisseur de puissance. L'utilisation d'autres convertisseurs de puissance supprimera immédiatement la garantie.
- Utilisez uniquement le chargeur fourni par le fabricant pour recharger cet appareil.
- N'utilisez pas de chargeur ayant un câble ou une prise endommagé.
- Chargez uniquement à l'intérieur.
- Ne manipulez jamais les chargeurs avec les mains mouillées.
- Retirez toujours Scooba du chargeur avant de le nettoyer.

## LIMITES D'UTILISATION

- Scooba est uniquement conçu pour un usage intérieur et non commercial.
- Utilisez uniquement les produits nettoyants autorisés. L'utilisation d'autres produits nettoyants supprimera immédiatement la garantie.
- Scooba n'est pas un jouet. Ne vous asseyez pas, ne vous mettez pas debout sur l'appareil. Les enfants en bas âge et les animaux domestiques doivent rester sous surveillance lorsque Scooba nettoie.
- Nettoyez uniquement avec un chiffon humide. Ne versez pas, ne pulvérisez pas d'eau sur Scooba.
- N'utilisez pas cet appareil pour ramasser des objets qui brûlent ou qui fument.
- N'utilisez pas cet appareil pour ramasser de l'eau de javel, de la peinture ou d'autres produits chimiques.
- Avant d'utiliser l'appareil, ramassez tous les objets comme des vêtements, les papiers, des câbles de tirage, pour les personnes aveugles ou des rideaux, des cordons d'alimentation, ou tout autre type d'objet fragile. Si l'appareil passe sur un câble d'alimentation et le tire, certains objets pourraient alors tomber d'une table ou d'une étagère.
- Si la pièce qui doit être lavée dispose d'un balcon, utilisez une barrière pour empêcher l'accès à ce balcon et garantir que le nettoyage se passera au mieux.
- N'utilisez pas cet appareil pour ramasser des liquides inflammables ou des combustibles comme de l'essence.
- Retirez toujours la batterie avant de stocker l'appareil pour une longue période ou pour le transporter.
- Utilisez l'appareil dans des pièces à températures ambiantes uniquement. Le gel ou une chaleur excessive pourrait endommager Scooba.

## Visitez le site [www.irobot.com/international](http://www.irobot.com/international) pour :

- Commander des accessoires pour votre robot
- Recevoir des astuces et des conseils pour améliorer la performance de votre robot
- Trouver des réponses à vos questions
- Télécharger un manuel de l'utilisateur détaillé
- Contacter votre détaillant local iRobot