

VC 6300  
VC 6350

 **KÄRCHER**<sup>®</sup>



QUELASPIRATEUR.COM

Deutsch	5
English	11
Français	17
Italiano	24
Nederlands	31
Español	37
Português	43
Dansk	50
Norsk	56
Svenska	62
Suomi	68
Ελληνικά	74
Türkçe	81
Русский	87
Magyar	94
Čeština	100
Slovenščina	106
Polski	112
Românește	119
Slovenčina	125
Hrvatski	131
Srpski	137
Български	143
Eesti	150
Latviešu	156
Lietuviškai	162
Українська	168

Register and win!  
[www.kärcher.com](http://www.kärcher.com)



59619940 06/11

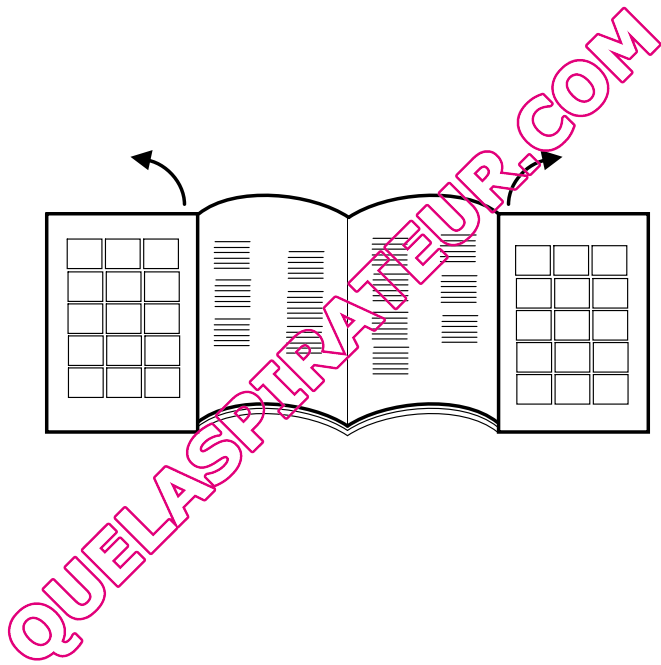

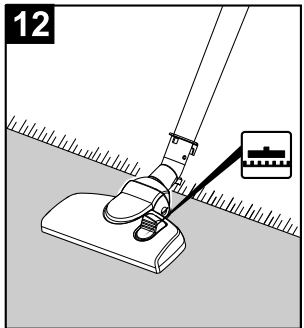
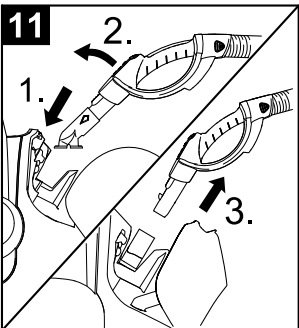
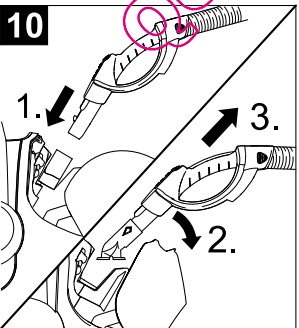
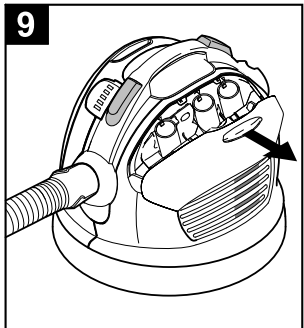
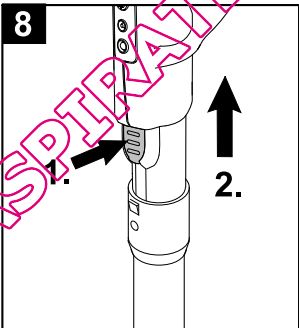
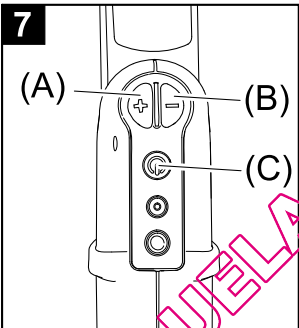
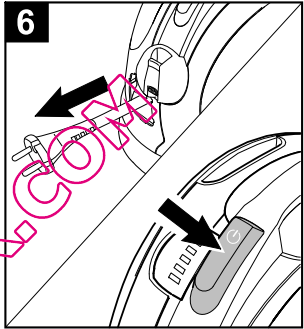
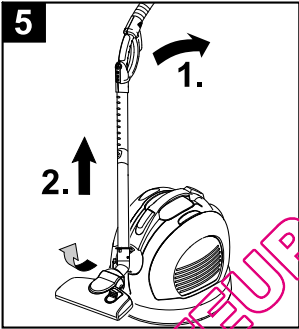
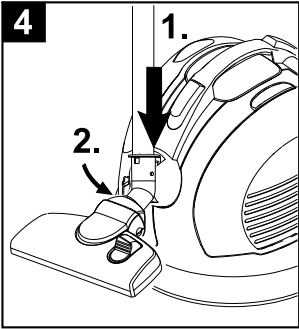
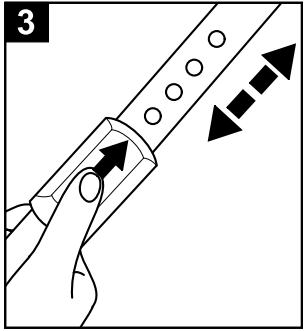
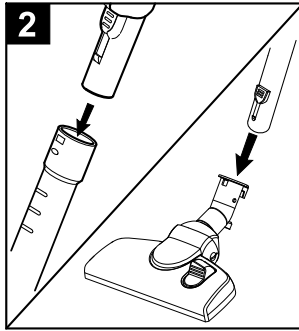
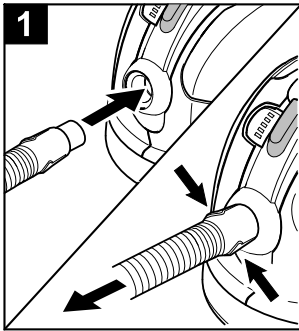

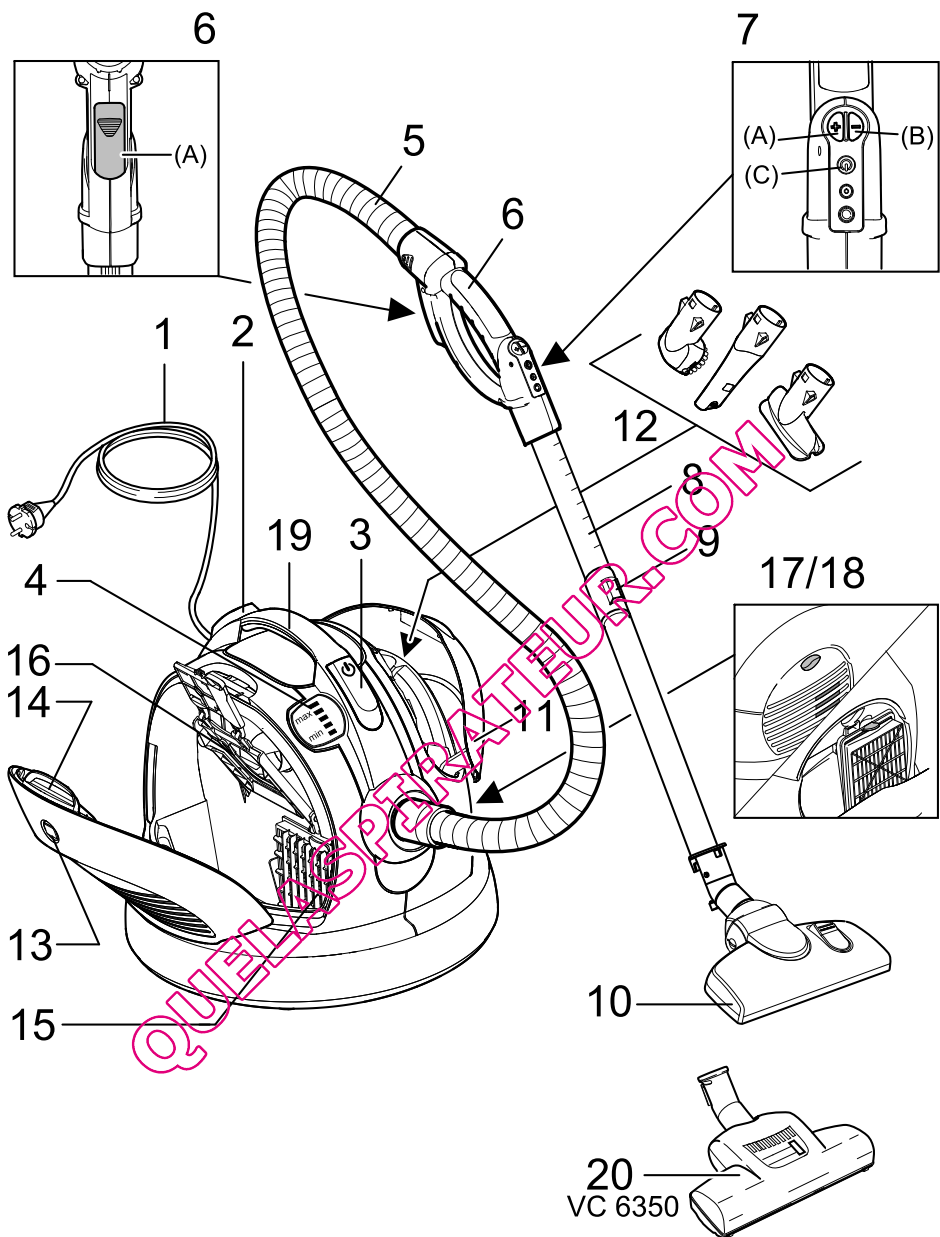

## Inhaltsverzeichnis

Sicherheitshinweise . . . . .	DE . . . 1
Bedienung . . . . .	DE . . . 2
Pflege und Wartung . . . . .	DE . . . 4
Allgemeine Hinweise . . . . .	DE . . . 6
Technische Daten . . . . .	DE . . . 6
Sonderzubehör . . . . .	DE . . . 6

### Sehr geehrter Kunde,

 Lesen Sie vor der ersten Benutzung Ihres Gerätes diese Originalbetriebsanleitung, handeln Sie danach und bewahren Sie diese für späteren Gebrauch oder für Nachbesitzer auf.

### Bestimmungsgemäße Verwendung

Dieser Staubsauger ist für den privaten Gebrauch im Haushalt und nicht für gewerbliche Zwecke bestimmt.

Der Hersteller haftet nicht für eventuelle Schäden, die durch nicht bestimmungsgemäßen Gebrauch oder falsche Bedienung verursacht werden.

Den Staubsauger nur benutzen mit:

- Original-Filterbeuteln.
- Original-Ersatzteilen, -Zubehör oder -Sonderzubehör.

Der Staubsauger ist **nicht** geeignet für:

- Das Absaugen von Menschen oder Tieren.
- Das Aufsaugen von:  
Kleinlebewesen (z. B. Fliegen, Spinnen, usw.),  
Gesundheitsschädlichen, scharfkantigen, heißen oder glühenden Substanzen.  
Feuchten oder flüssigen Substanzen.  
Leicht entflammbaren oder explosiven Stoffen und Gasen.

## Umweltschutz



Die Verpackungsmaterialien sind recyclebar. Bitte werfen Sie die Verpackungen nicht in den Hausmüll, sondern führen Sie diese einer Wiederverwertung zu.



Altgeräte enthalten wertvolle recyclingfähige Materialien, die einer Wertung zugeführt werden sollten.

Bitte entsorgen Sie Altgeräte deshalb über geeignete Sammelsysteme.

### Hinweise zu Inhaltsstoffen (REACH)

Aktuelle Informationen zu Inhaltsstoffen finden Sie unter:

**[www.kaercher.de/REACH](http://www.kaercher.de/REACH)**

### Entsorgung von Filter und Filterbeutel

Filter und Filterbeutel sind aus umweltverträglichen Materialien hergestellt.

Sofern sie keine eingesaugten Substanzen enthalten, die für den Hausmüll verboten sind, können sie über den normalen Hausmüll entsorgt werden.

## Sicherheitshinweise

- *Dieses Gerät ist nicht dafür bestimmt, durch Personen (einschließlich Kinder) mit eingeschränkten physischen, sensorischen oder geistigen Fähigkeiten oder mangels Erfahrung und/oder mangels Wissen benutzt zu werden, es sei denn, sie werden durch eine für ihre Sicherheit zuständige Person beaufsichtigt oder erhalten von ihr Anweisungen, wie das Gerät zu benutzen ist. Kinder sollten beaufsichtigt werden, um sicherzustellen, dass sie nicht mit dem Gerät spielen.*
- *Verpackungsfolien von Kindern fernhalten, es besteht Erstickungsgefahr!*
- *Gerät nach jedem Gebrauch und vor jeder Reinigung/Wartung ausschalten.*
- *Brandgefahr. Keine brennenden oder glimmenden Gegenstände aufsaugen.*
- *Der Betrieb in explosionsgefährdeten Bereichen ist untersagt.*
- *Bei längeren Betriebspausen Gerät am Hauptschalter / Geräteschalter ausschalten oder Netzstecker ziehen.*

### ⚠ **Elektrischer Anschluss**

- Das Gerät nur an Wechselstrom anschließen. Die Spannung muss mit dem Typenschild des Gerätes übereinstimmen.

### ⚠ **Stromschlaggefahr**

- Netzstecker und Steckdose niemals mit feuchten Händen anfassen.
- Netzstecker nicht durch Ziehen an der Anschlussleitung aus der Steckdose ziehen.
- Anschlussleitung mit Netzstecker vor jedem Betrieb auf Schäden prüfen. Beschädigte Anschlussleitung unverzüglich durch autorisierten Kundendienst/ Elektro-Fachkraft austauschen lassen, um Gefährdungen zu vermeiden.
- Das Netzanschlusskabel nicht zum Tragen / Transportieren des Gerätes benutzen.
- Das Netzanschlusskabel nicht über scharfe Kanten ziehen und nicht einquetschen.
- Vor allen Arbeiten am Gerät Netzstecker ziehen.

### ⚠ **Achtung**

- Niemals ohne Filterbeutel saugen. Gerät kann beschädigt werden.
- Saugen mit Düse und Saugrohr in Kopfnähe vermeiden. Es besteht Verletzungsgefahr!
- Bei Saugbetrieb das Netzanschlusskabel vollständig ausziehen.
- Gerät vor externer Witterung, Feuchtigkeit und Hitzequellen schützen.
- Gerät ausschalten, wenn nicht gesaugt wird.

## Bedienung

### Gerätebeschreibung

Bitte Abbildungsseiten ausklappen!

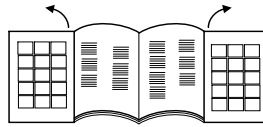

- 1 Netzanschlusskabel mit Stecker
- 2 Taste Kabelaufwicklung
- 3 Ein-/Aus Taste
- 4 LED Leistungsanzeige
- 5 Saugschlauch
- 6 Handgriff
- (A) Batteriefach
- 7 Saugkraftregler
- (A) + Taste
- (B) - Taste
- (C) Standby Funktion
- 8 Teleskopsaugrohr
- 9 Verstellung Teleskopsaugrohr
- 10 Bodendüse
- 11 Abdeckung Zuhörtaufnahme
- 12 Zuhörtaufnahme QuickClick: enthält Polsterdüse, ausziehbare Fugendüse und Möbelpinsel
- 13 Filterwechselanzeige
- 14 Verschlusshebel, Deckel Filterbeutel / Motorschutzfilter
- 15 Motorschutzfilter
- 16 Filterbeutelhalterung
- 17 Abdeckung EPA-Filter
- 18 EPA-Filter
- 19 Tragegriff
- 20 Turbodüse für Böden  
(nur im Lieferumfang VC 6350, die Beschreibung dazu finden Sie im Kapitel »Sonderzubehör Pos. A«)

## Vor Inbetriebnahme

Beiliegend finden sich 2 Batterien. Vor Beginn des Saugens bitte in das Batteriefach unten am Handgriff einsetzen.

- Batteriefachdeckel aufschieben und abnehmen.
- Batterien einsetzen, dabei auf richtige Polarität achten (Kennzeichnung + und – am Batteriefachboden).
- Batteriefachdeckel wieder einsetzen und schließen.

## Inbetriebnahme

Abbildung 1

- Saugschlauchstutzen in die Saugöffnung einrasten.
- Zum Abnehmen beide Rastnasen zusammendrücken und Schlauch abziehen.

Abbildung 2

- Handgriff und Teleskopsaugrohr zusammenstecken und einrasten.
- Bodendüse und Teleskopsaugrohr zusammenstecken und einrasten.

Abbildung 3

- Verstellung betätigen und Teleskopsaugrohr auf gewünschte Länge einstellen.

Abbildung 4

- Zum Abstellen oder bei kurzen Arbeitsunterbrechungen, Bodendüse in die Parkhalterung an der Geräterückseite einhängen und in Raststellung drücken.

Abbildung 5

- Zum Entrennen Handgriff nach hinten in Richtung Gerät drücken. Damit wird die Bodendüse aus der Parkhalterung entriegelt und kann nach oben abgenommen werden.

Abbildung 6

- Netzanschlusskabel am Stecker halten und herausziehen. Netzstecker in Steckdose einstecken.
- Gerät ein- / ausschalten.

Abbildung 7

- Die Einstellung der Saugleistung erfolgt mit den Tasten am Saugleistungsregler:

- + Taste (A) betätigen, höhere Saugleistung
- Taste (B) betätigen, geringere Saugleistung

**Saugkraft entsprechend der Saugsituation anpassen:**

- **Niedrige Saugleistung** – für Gardinen, Textilien, Polstermöbel, Kissen
- **Mittlere Saugleistung** – für leicht verschmutzte Teppiche / Teppichböden, hochwertige Teppiche, Brücken und Läufer
- **Höchste Saugleistung** – für Hartböden, stark verschmutzte Teppiche und Teppichböden
- Bei kurzen Arbeitspausen empfiehlt es sich die Standbytaste (C) zu benutzen: Standbytaste drücken, Gerät schaltet ab, LED am Gerät blinkt und zeigt den Standbybetrieb an.
- Standbytaste erneut drücken, es kann weitergearbeitet werden.

**Hinweis:** Der Sauger läuft nach dem Drücken der Standbytaste mit der vorher eingestellten Saugleistung an.

**Wichtiger Hinweis!** Das Gerät schaltet sich bei Gefahr einer Überhitzung automatisch ab. Schalten Sie das Gerät aus und ziehen Sie den Netzstecker. Stellen Sie sicher, dass Düse, Saugrohr oder Schlauch nicht verstopft sind bzw. der Filter gewechselt werden muss. Nach Beseitigung der Störung das Gerät mindestens 1 Stunde abkühlen lassen, dann ist das Gerät wieder betriebsbereit.

## Saugen mit Zubehör

### QuickClick Zubehör

**QuickClick Zubehör anwenden**

- **Polsterdüse:** zum Absaugen von Polstermöbeln, Matratzen, Gardinen u. a
- **Möbelpinsel, drehbar:** zur schonenden Reinigung von Möbeln und empfindlichen Gegenständen, Abstauben von Büchern, Lüftungsschlitze im Auto u.a
- **Fugendüse, ausziehbar:** für Kanten, Fugen und Heizkörper

## Zubehör aus QuickClick Zubehöraufnahme wechseln

- Bodendüse in die Parkhalterung an der Geräterückseite einhängen und in Raststellung drücken (siehe Abbildung 4).

### Abbildung 8

- Entriegelungstaste am Handgriff drücken und Handgriff von Teleskopsaugrohr abziehen.

### Abbildung 9

- Abdeckung der Zubehöraufnahme aufklappen.

### Abbildung 10

- Handgriff in gewünschtes Zubehör bis zum Anschlag einstecken. Damit rastet es ein. Anschließend nach unten schwenken und herausziehen.

### Abbildung 11

- Zum Aufbewahren, Zubehör mit Handgriff in Zubehöraufnahme stecken und nach oben einrasten. Handgriff abziehen.
- **Hinweis:** Das Zubehör kann auch von Hand entnommen und auf den Handgriff gesteckt werden. Zum Lösen des Zubehörs Entriegelungstaste vom Handgriff drücken.
- **Hinweis:** Alle o.g. Schritte können auch mit aufgestecktem Teleskopsaugrohr ausgeführt werden. Dazu Bodendüse in die Parkhalterung an der Geräterückseite einhängen und in Raststellung drücken. Teleskopsaugrohr senkrecht nach oben abziehen.

## ComfoGlide Düse

### Abbildung 12

- **Teppiche und Teppichböden:**  
Schalterstellung wie folgt wählen:



### Abbildung 13

- **Hartflächen:**  
Schalterstellung wie folgt wählen:



## Betrieb beenden

- Gerät ausschalten und Netzstecker ziehen.

### Abbildung 14

- Taster Kabelaufwicklung drücken. Kabel zieht sich automatisch in das Gerät ein.
- Bodendüse in die Parkhalterung an der Geräterückseite einhängen und in Raststellung drücken.

## Transport, Aufbewahren

- Gerät zum Transport am Tragegriff halten und in trockenen Räumen aufbewahren.

**Hinweis:** Empfehlenswert ist es das Teleskopsaugrohr vorher ganz einzuschieben.

## Pflege und Wartung

### ⚠ Verletzungsgefahr

Vor allen Pflege- und Wartungsarbeiten, Gerät ausschalten und Netzstecker ziehen.

## Gerät reinigen

### ⚠ Achtung

Keine Scheuermittel, Glas- oder Allzweckreiniger verwenden! Gerät niemals in Wasser tauchen.

- Gerät und Zubehörteile aus Kunststoff mit einem handelsüblichen Kunststoffreiniger pflegen.
- Den Staubraum mit einem trockenen Staubtuch / Staubpinsel reinigen.

## Filterbeutel austauschen

### Bestell-Nr. 6.904-329

Inhalt: 5 Filterbeutel mit Verschluss und 1 Motorschutzfilter.

**Hinweis:** Zum Ablesen der Filterwechselanzeige das Teleskopsaugrohr vom Handgriff trennen.

### Abbildung 15

- Zeigt die Filterwechselanzeige im Deckel vollständig rot, bitte Filterbeutel wechseln.



- Verschlusshebel betätigen und Deckel öffnen.

#### Abbildung 16

- Halterung für Filterbeutel entriegeln und nach außen klappen.

#### Abbildung 17

- Mit Verschlusslasche Filterbeutel verschließen, Filterbeutel herausnehmen und entsorgen.

#### Abbildung 18

- Neuen Filterbeutel bis zum Anschlag in die Halterung einschieben. Lasche zuerst nach unten drücken, danach Halterung in das Gehäuse schieben und am Gerätegehäuse einrasten.

#### ⚠ **Achtung**

*Deckel schließt nur mit eingelegtem Filterbeutel. Nach dem Aufsaugen feiner Staubpartikel (wie z. B. Gips, Zement, usw.) Motorschutzfilter reinigen bzw. austauschen.*

### Motorschutzfilter austauschen

**Motorschutzfilter:** Wechseln mit dem letzten Filterbeutel der Filterbeutelpackung

- Der Motorschutzfilter liegt hinter dem eingesetzten Filterbeutel. Vor Einsetzen des Filterbeutels Motorschutzfilter austauschen.

#### Abbildung 19

- Rahmen entriegeln und herausnehmen.
- Rahmenunterteil abnehmen, alten Motorschutzfilter entnehmen und entsorgen. Neuen Motorschutzfilter in Rahmen einlegen und Rahmenunterteil einsetzen.

#### Abbildung 20

- Rahmen einsetzen und einrasten.

### EPA-Filter austauschen

#### **Bestell-Nr. 6.414-805**

Filter für reine Ausblasluft.

**EPA-Filter:** 1x jährlich wechseln.

#### Abbildung 21

- Deckel öffnen.
- EPA-Filter entriegeln und herausnehmen.

#### Abbildung 22

- Neuen EPA-Filter einsetzen und einrasten.
- Deckel schließen.

### ComfoGlide Düse reinigen

Die ComfoGlide Düse in regelmäßigen Abständen reinigen!

- Düse vom Saugrohr abnehmen.

#### Abbildung 23

##### → **Hintere Lenkrolle reinigen:**

Am Besten bei abgenommener Rolle. Dazu Achse aufschrauben und herausziehen. Staubflusen, Haare usw. können jetzt leicht entfernt werden. Lenkrolle wieder einbauen.

### Zubehör reinigen

#### Abbildung 24

- Handgriff und Saugschlauch können zur Reinigung oder bei Verstopfung getrennt werden. Dazu 2 Entriegelungen drücken und auseinanderziehen.
- Zum Verbinden Handgriff und Saugschlauch zusammenstecken und einrasten.

### Batterie wechseln

**Hinweis:** Um die Funktion der kabellosen Übertragung zu gewährleisten, darf die Batterie nicht leer sein. Erfolgt beim Drücken der Tasten keine oder nur eine unzureichende Reaktion, bitte die Batterie austauschen.

- Batteriefachdeckel aufschieben und abnehmen.
- Alte Batterien entnehmen und einer ordnungsgemäßen Entsorgung zuführen.
- Neue Batterien einsetzen, dabei auf richtige Polarität achten.
- Batteriefachdeckel wieder einsetzen und schließen.

## Allgemeine Hinweise

### Garantie

In jedem Land gelten die von unserer zuständigen Vertriebsgesellschaft herausgegebenen Garantiebedingungen. Etwaige Störungen an Ihrem Gerät beseitigen wir innerhalb der Garantiefrist kostenlos, sofern ein Material- oder Herstellungsfehler die Ursache sein sollte. Im Garantiefall wenden Sie sich bitte mit Kaufbeleg an Ihren Händler oder die nächste autorisierte Kundendienststelle.

(Adresse siehe Rückseite)

### Kundendienst

Bei Fragen oder Störungen hilft Ihnen unsere KÄRCHER-Niederlassung gerne weiter. Adresse siehe Rückseite.

### Bestellung von Ersatzteilen und Sonderzubehör

Eine Auswahl der am häufigsten benötigten Ersatzteile finden Sie am Ende der Betriebsanleitung.

Ersatzteile und Zubehör erhalten Sie bei Ihrem Händler oder bei ihrer KÄRCHER-Niederlassung.

(Adresse siehe Rückseite)

## Technische Daten

Spannung	220 - 240	V
Stromart	50/60	Hz
Netzabsicherung (träge)	16	A
Schutzklasse	II	
Leistung $P_{\text{nenn}}$	1800	W
Leistung $P_{\text{max}}$	2000	W
Gewicht (ohne Zubehör)	7,0	kg
Aktionsradius	10	m
Abmessungen	ø 380 x 380	mm
Nennweite, Zubehör	35	mm
Schalldruckpegel $L_{\text{pA}}$	66	dB(A)

**Technische Änderungen vorbehalten!**

## Sonderzubehör

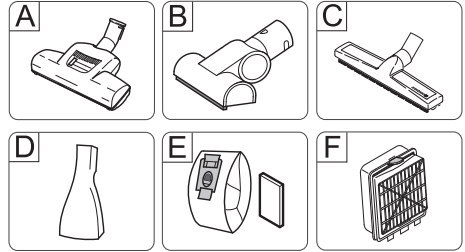

### A Turbodüse für Böden

(Bestell-Nr. 4.130-177)

Bürsten und Saugen in einem Arbeitsgang.

Besonders geeignet zum Aufsaugen von Tierhaaren und Saugen von hochflorigen Teppichen. Antrieb der Bürstenwalze erfolgt über den Luftstrom. Kein Elektroanschluss erforderlich.

### B Turbodüse für Polster

(Bestell-Nr. 2.903-001)

Bürsten und Saugen in einem Arbeitsgang von Polstermöbeln, Matratzen, Autositzen, usw.

Besonders geeignet zum Aufsaugen von Tierhaaren. Antrieb der Bürstenwalze erfolgt über den Luftstrom. Kein Elektroanschluss erforderlich.

### C Parkettdüse

(Bestell-Nr. 4.130-172)

Zum Saugen empfindlicher glatter Böden (Parkett, Marmor, Terrakotta, usw.).

### D Matratzendüse

(Bestell-Nr. 6.906-755)

Zum Saugen von Matratzen und Polstern.

### E Filterbeutel

(Bestell-Nr. 6.904-329)

Inhalt: 5 Filterbeutel mit Verschluss und 1 Motorschutzfilter.

### F EPA-Filter



(Bestell-Nr. 6.414-805)

Zusätzlicher Filter für reine Ausblasluft. Empfohlen für Allergiker.

## Contents

Safety instructions . . . . .	EN . . . 1
Operation . . . . .	EN . . . 2
Maintenance and care . . . .	EN . . . 4
General notes . . . . .	EN . . . 5
Technical specifications . . .	EN . . . 6
Helpline . . . . .	EN . . . 6
Special accessories . . . . .	EN . . . 6

### Dear Customer,

  Please read and comply with these original instructions prior to the initial operation of your appliance and store them for later use or subsequent owners.

### Proper use

This vacuum cleaner is meant for use in private households and not for commercial purposes.

The manufacturer is not responsible for any damages that may occur on account of improper use or wrong operations.

Use the vacuum cleaner only with:



- Original filter bags.
- Original spare parts, accessories and special accessories.

The vacuum cleaner is **not** suitable for:

- Sucking in human beings or animals.
- Suction of:
  - Small living creatures (for e.g. flies, spiders, etc.).
  - Substances that are harmful for health, have sharp edges, are hot or burning.
  - Moist or fluid substances.
  - Mildly inflammable or explosive materials and gases.

### Environmental protection

 The packaging material can be recycled. Please do not place the packaging into the ordinary refuse for disposal, but arrange for the proper recycling.

 Old appliances contain valuable materials that can be recycled. Please  arrange for the proper recycling of old

appliances. Please dispose your old appliances using appropriate collection systems.

### Notes about the ingredients (REACH)

You will find current information about the ingredients at:

**[www.kaercher.com/REACH](http://www.kaercher.com/REACH)**

### Disposing the filters and filter bags

Filters and filter bags are made from environment-friendly materials.

They can therefore be disposed off through the normal household garbage provided you have not sucked in substances that are not permitted to be thrown into household garbage.

## Safety instructions

- *This device is not intended for use by persons (including children) with reduced physical, sensory or mental abilities or lacking experience and/or knowledge, unless they are supervised by a person responsible for their safety or are instructed by these persons on the use of the device. Children should be supervised, to ensure that they do not play with the device.*
- *Keep packaging film away from children - risk of suffocation!*
- *Switch the appliance off after every use and prior to every cleaning/maintenance procedure.*
- *Risk of fire. Do not vacuum up any burning or glowing objects.*
- *The appliance may not be used in areas where a risk of explosion is present.*
- *In case of extended downtimes, switch the appliance off at the main switch / appliance switch or remove the mains plug.*

### Electrical connection

- *The appliance may only be connected to alternating current. The voltage must correspond with the type plate on the appliance.*

### Risk of electric shock

- *Never touch the mains plug and the socket with wet hands.*

- Do not pull the plug from the socket by pulling on the connecting cable.
- Check the power cord with mains plug for damage before every use. If the power cord is damaged, please arrange immediately for the exchange by an authorized customer service or a skilled electrician.
- Do not use the power cord to carry/transport the machine.
- Do not scrape the power cord across sharp edges and ensure that it does not get pressed.
- First pull out the plug from the mains before carrying out any tasks on the machine.

### ⚠ **Caution**

- Never vacuum clean without the filter bag. This can cause damage to the appliance.
- Avoid vacuum cleaning using nozzle or suction tubes close to the head. There is risk of injury!
- Always pull out the power cord fully during operation.
- Protect the appliance against external weather, humidity and heat sources.
- Turn off the appliance while you do not vacuum.

## Operation

### Description of the Appliance

**Please unfold the pages with the diagrams!**

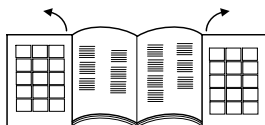

- 1 Power cord with plug
- 2 Push button take-up cable
- 3 On/Off button
- 4 LED performance display
- 5 Suction hose

- 6 Handle
  - (A) Battery compartment
- 7 Suction control
  - (A) + Key
  - (B) – Key
  - (C) Stand-by Function
- 8 Telescopic suction pipe
- 9 Adjustable telescopic suction pipe
- 10 Floor nozzle
- 11 Cover attachment housing
- 12 Attachment housing QuickClick: includes upholstery nozzle, telescopic gap nozzle and a furniture brush
- 13 Change filter indicator
- 14 Shutter lever, lid filter bag/ motor protection filter
- 15 Motor protection filter
- 16 Filter bag holder
- 17 Cover EPA filter
- 18 EPA filter
- 19 Carrying handle
- 20 Turbo nozzle for floors
 

(only in the delivery scope of VC 6350; you will find the description of the same in "Special accessories, Pos.A")

### Before Commissioning

Please find enclosed 2 batteries. Please insert them in the battery compartment below the handle before starting vacuum operations.

- ➔ Slide and remove the battery compartment cover.
- ➔ Insert the batteries, pay attention to the polarity (+ and - marking at the base of the battery compartment).
- ➔ Replace the battery compartment cover and close it.

### Start up

Illustration **1**

- ➔ Lock the suction hose neck in the suction opening.
- ➔ To take off, push both lock devices together and pull the tube.

#### Illustration 2

- Connect handle and suction tube and insert.
- Connect the floor nozzle and telescopic suction pipe and insert.

#### Illustration 3

- Use the adjustment in order to adjust the telescopic suction pipe to the length you wish.

#### Illustration 4

- When you stop or you take a short break, hang the floor nozzle into the parking position on the back of the appliance, and push it into the resting position.

#### Illustration 5

- To remove, press handle backwards in the direction of the appliance. The floor nozzle is thus unlocked from the parking holder and can be removed upwards.

#### Illustration 6

- Hold the power cord at the plug and pull it out. Insert the mains plug into a socket.
- Turn on/off the appliance.

#### Illustration 7

- The power suction adjustment is at the power suction control:
  - + push button (A), higher power suction
  - push button (B), lower suction power

#### **Adjust the suction power to suit the suction requirement.**

- **Low suction power** – for laced curtains, textiles, upholstered furniture, cushions
- **Medium suction power** – for slightly dirty carpets/ carpeted floors, precious carpets, bridges and runners
- **Highest suction power** – for hard floors, very dirty carpets and carpeted floors
- It is advisable to use the Stand-by key (C) during short breaks in cleaning: Press the Standby key, the appliance switches off, the LED on the appliance glows to indicate the standby mode.
- Press the Stand-by key again to resume work.

**Note:** After pressing the stand-by key, the vacuum cleaner runs at the vacuum setting that had been set earlier.

**Important notice!** The appliance will shut-down automatically, if there is danger of overheating. Turn the appliance off and pull the power plug. Make sure, that the nozzle, the suction pipe or the tube is not clogged, failing all the above the filter must be changed. After the elimination of the interference let the appliance cool down for a minimum of 1 hour, before using it again.

## Suction using accessories

### QuickClick attachment

#### QuickClick Using the attachments

- **Upholstery nozzle:** for cleaning upholstered furniture, mattresses, laced curtains, etc.
- **Furniture brush, rotating:** for cleaning furniture and delicate objects with care, dusting books, air vents in the car, etc.
- **Joint nozzle, detachable:** for edges, joints and heaters

#### Changing the attachments in the QuickClick attachment housing

- Hang in the floor nozzle in the parking holder on the rear side of the machine and press it into locking position (see illustration 4)

#### Illustration 8

- Push the dead button at the handle and remove the telescopic suction pipe.

#### Illustration 9

- Open the attachment housing cover.

#### Illustration 10

- Insert the handle in the desired accessory until the stop. It then gets locked. Then tilt it downwards and pull it out.

#### Illustration 11

- To store, put the attachment using the handle into the attachment housing and click it up into place. Remove the handle.
- **Notice:** You also can remove the attachment manually and put it on top of the handle. In order to release the at-

tachment, push the dead button on the handle.

- **Notice:** All steps stated above can also be done when the telescopic suction pipe is connected. Hang the floor nozzle on the backside of the appliance into the parking holder, and push into the pause position. Pull the telescopic suction pipe straight up.

### ComfoGlide nozzle

Illustration 12

- **Carpets and carpeted floors:**  
Select the following switch setting:



Illustration 13

- **Hard surfaces:**  
Select the following switch setting:



### Finish operation

- Turn off the appliance and disconnect the mains plug.

Illustration 14

- Push the take-up cable button. The cable will pull itself automatically into the appliance.
- Hang the floor nozzle on the backside of the appliance into the parking holder, and push into the pause position.

### Transport, storage

- Hold the appliance at the carrying handle when you want to transport it and store it in dry rooms.

**Note:** It is recommended that you first completely push in the telescopic suction pipe.

## Maintenance and care

### ⚠ Risk of injury

Always switch off the appliance and pull out the mains plug before care and maintenance work.

### Cleaning the device

#### ⚠ Caution

Do not use abrasives, glass or universal cleaners! Never immerse the appliance in water.

- Clean the appliance and accessory parts made of plastic with a commercial plastic cleaner.
- Clean the dust chamber with a dry wipe cloth/ dust brush.

### Replacing the filter bag

#### Order no. 6-904-329

Contents: 5 filter bags with cap and 1 engine protection filter.

**Note:** Separate the telescopic suction pipe from the handle to see the filter change indicator.

Illustration 15

- If the filter change indicator in the cover glows red, then please change the filter bag.
- Use the closing lever and open the lid.

Illustration 16

- Unlock the holder of the filter bags and pull towards the outside.

Illustration 17

- Close the filter bag using the closing flap, remove the filter bag and dispose it off.

Illustration 18

- Push the new filter bag into the support until the stop. First press the flap downwards; then push the holder into the casing and lock it at the appliance casing.

#### ⚠ Caution

Close the lid only, if there is a filter bag inserted. After picking up small dust particle (as for example plaster, cement etc) clean the motor protection filter, change if necessary.

## Change the motor protection filter

**Motor protection filter:** change before the last filter bag is removed from the filter bag package.

- The motor protection filter is behind the inserted filter bag. Change the motor protection filter before you insert the filter bag.

Illustration 19

- Unlock the frame and remove.
- Remove the lower part of the frame, take out old engine protection filter and dispose it off. Insert the new engine protection filter in the frame and replace the lower part of the frame.

Illustration 20

- Insert and click the frame into its place.

## Change the EPA-filter

**Order no. 6.414-805**

Filter for pure blower air.

**EPA filter:** Change once a year.

Illustration 21

- Open cover.
- Unlock the EPA filter and remove.

Illustration 22

- Insert the new EPA filter and click it into place.
- Close the lid.

## Cleaning of the ComfoGlide nozzle

The ComfoGlide nozzle must be cleaned regularly!

- Remove the nozzle from the suction pipe.

Illustration 23

- **Clean the back steering roller:**

The easiest way to do this, is to remove the roller. Unscrew the axle and pull out. Dust fluff, hair etc. can now be removed easily. Fit the steering roller back into place.

## Cleaning the accessories

Illustration 24

- Handle and suction tube can be disconnected in order to clean or if clogged. Push the 2 interlocks and pull apart.
- Connect handle and suction tube and insert.

## Changing the battery

**Note:** The battery should not be empty if you want to ensure cable-free transmission. Please replace the battery if you see no reaction or just inadequate reaction when you press the keys.

- Slide and remove the battery compartment cover.
- Remove old batteries and dispose them off properly.
- Insert new batteries; pay attention to correct polarity.
- Replace the battery compartment cover and close it.

## General notes

### Warranty

The terms of the guarantee applicable in each country have been published by our respective national distributors. We will repair possible faults on your unit free of charge within the warranty period, insofar as the faults are caused by material defects or defective workmanship. Guarantee claims should be addressed to your dealer or the nearest authorized customer service centre, and supported by documentary evidence of purchase.

(See address on the reverse)

### Customer Service

Our KÄRCHER branch will be pleased to help you further in the case of questions or faults. See address on the reverse.

### Ordering spare parts and special attachments

At the end of the operating instructions you will find a selected list of spare parts that are often required.

You can procure the spare parts and the attachments from your dealer or your KÄRCHER branch office.

(See address on the reverse)



## Technical specifications

Voltage	220 - 240	V
Current type	50/60	Hz
Mains fuse (slow-blow)	16	A
Protective class	II	
Output P <sub>nom</sub>	1800	W
Output P <sub>max</sub>	2000	W
Weight (without accessories)	7,0	kg
Action radius	10	m
Dimensions	ø 380 x 380	mm
Nominal width, accessories	35	mm
Sound pressure level L <sub>pA</sub>	66	dB(A)

### Subject to technical modifications!

## Helpline

Karcher (UK) Limited operate a helpline allowing customers to discuss any problems experienced with our products.

The helpline operates during normal business hours, if you have difficulty getting through, please understand that there are peak periods during the day when our consultants are unable to take all calls coming in. In these circumstances we would ask that you try to contact us again later in the day.

**The helpline number is 01295 752200, open from 8.30am to 5.00pm Monday to Friday.**

It helps us if you have the model number and data plate details to hand before making your call.

### Alternatively you may write or E-mail to the address below:

Karcher (UK) Limited  
Karcher House  
Beaumont Road  
Banbury  
Oxon, OX16 1TB

### E-mail:

info@karcher.co.uk

## Special accessories

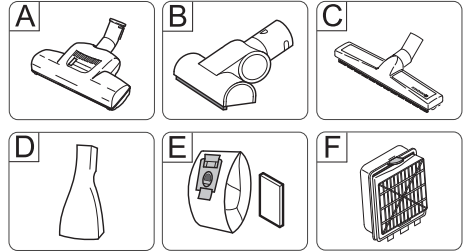

### A Turbo nozzle for floors

(Order no. 4.130-177)

brush and vacuum in one work cycle.

Especially suitable in order to pick up animal hair and to vacuum high floor carpets. The brush roller is driven by air steam.

There is not electrical outlet necessary.

### B Turbo nozzle for upholstery

(Order no. 2.903-001)

Brushing and vacuum cleaning upholstered furniture, mattresses, car seats, etc. in one single step.

Especially suitable for absorbing animal hair. The brush rollers are driven by the air current.

No electrical connection required.

### C Parquet nozzle

(Order no. 4.130-172)

Used to vacuum sensitive and smooth floors (parquet, marble, terracotta etc.).

### D Mattress nozzle

(Order no. 6.906-755)

For absorbing dust from mattresses and upholstery.

### E Filter bag

(Order no. 6.904-329)

Content: 5 filter bags with cover and 1 motor protection filter

### F EPA-filter

(Order no. 6.414-805)

Additional filters for cleaner exhausting air. Recommended for allergy sufferers



## Table des matières

Consignes de sécurité . . . . .	FR . . . 1
Utilisation . . . . .	FR . . . 2
Entretien et maintenance . . . . .	FR . . . 4
Consignes générales . . . . .	FR . . . 6
Caractéristiques techniques . . . . .	FR . . . 6
Accessoires en option . . . . .	FR . . . 7

### Cher client,



Lire cette notice originale avant la première utilisation de votre appareil, se comporter selon ce qu'elle requiert et la conserver pour une utilisation ultérieure ou pour le propriétaire futur.

### Utilisation conforme

Cet aspirateur a été conçu pour un usage ménager privé et non pour un emploi industriel.

Le fabricant décline toute responsabilité en cas de dommages issus d'une utilisation non conforme ou incorrecte de l'appareil.

N'utiliser l'aspirateur qu'en association avec :

- des sacs filtrants originaux ;
- des pièces de rechange, accessoires ou accessoires spéciaux originaux.

L'aspirateur ne convient pas pour

- aspirer des personnes ou des animaux ;
- l'aspiration de :
  - petits organismes (par ex. des mouches, des araignées, etc.) ;
  - substances toxiques, objets à bords tranchants et matières chaudes ou incandescentes ;
  - substances humides ou liquides ;
  - substances ou gaz hautement inflammables ou explosifs.

### Protection de l'environnement



Les matériaux constitutifs de l'emballage sont recyclables. Ne pas jeter les emballages dans les ordures ménagères, mais les remettre à un système de recyclage.



Les appareils usés contiennent des matériaux précieux recyclables lesquels doivent être apportés à un système de recyclage. Pour cette raison, utilisez des systèmes de collecte adéquats afin d'éliminer les appareils usés.

### Instructions relatives aux ingrédients (REACH)

Les informations actuelles relatives aux ingrédients se trouvent sous :

[www.kaercher.com/REACH](http://www.kaercher.com/REACH)

### Élimination du filtre et du sac du filtre

Le filtre et le sac du filtre sont fabriqués en matériaux recyclables.

S'ils ne contiennent aucune substance aspirée dont l'élimination est interdite dans les déchets ménagers, vous pouvez les jeter dans les déchets ordinaires.

## Consignes de sécurité

- *Cet appareil n'est pas conçu pour être utilisé par des personnes (y compris des enfants) avec des capacités physiques, sensorielles ou mentales limitées ou manquant d'expérience et/ou de connaissances, sauf si elles sont surveillées par une personne responsable de leur sécurité ou si elles en obtiennent des instructions sur la manière d'utiliser l'appareil. Les enfants doivent être surveillés afin de s'assurer qu'ils ne jouent pas avec l'appareil.*
- *Tenir les films plastiques d'emballages hors de portée des enfants, risque d'étouffement !*
- *Mettre l'appareil hors service après chaque utilisation et avant chaque nettoyage/entretien.*
- *Risque d'incendie. N'aspirer aucun objet enflammé ou incandescent.*
- *Il est interdit d'utiliser l'appareil dans des zones présentant des risques d'explosion.*
- *Lors des pauses d'exploitation prolongées, mettre l'appareil hors service au niveau du sectionneur général / de l'interrupteur d'appareil ou de la fiche secteur.*

### ⚠ **Raccordement électrique**

- L'appareil doit être raccordé uniquement au courant alternatif. La tension doit être identique avec celle indiquée sur la plaque signalétique de l'appareil.

### ⚠ **Risque de choc électrique**

- Ne jamais saisir la fiche secteur ni la prise de courant avec des mains humides.
- Ne pas débrancher la fiche secteur en tirant le câble d'alimentation.
- Vérifier avant chaque utilisation que le câble et la fiche secteur ne sont pas endommagés. Un câble d'alimentation endommagé doit immédiatement être remplacé par le service après-vente ou un électricien agréé.
- Ne pas utiliser le câble d'alimentation pour soulever / transporter l'appareil.
- Ne pas faire passer le câble d'alimentation sur des arêtes vives et ne pas le coincer.
- Avant d'effectuer tout type de travaux sur l'appareil, débrancher la fiche secteur.

### ⚠ **Attention**

- Ne jamais aspirer en l'absence de sac filtrant. L'appareil risquerait d'être endommagé.
- Éviter d'approcher le suceur et le tuyau d'aspiration à proximité du visage. Risque de blessure !
- En cas de service, dérouler intégralement le câble d'alimentation.
- Conserver l'appareil à l'abri des intempéries, de l'humidité et des sources de chaleur.
- Éteindre l'appareil lorsque l'aspiration n'est pas active.

ASPIRATEUR.COM

- 1 Câble d'alimentation avec fiche secteur
- 2 Touche Enroulement du câble
- 3 Touche Marche / Arrêt
- 4 Indicateur de puissance à DEL
- 5 Flexible d'aspiration
- 6 Poignée  
(A) Compartiment de piles
- 7 Régulateur de puissance d'aspiration  
(A) + Touche  
(B) - Touche  
(C) Fonction stand-by
- 8 Tuyau télescopique
- 9 Réglage du tuyau télescopique
- 10 Buse pour sol
- 11 Cache du range-accessoires
- 12 Range-accessoires QuickClick : contient un suceur pour tissus, un suceur fente amovible et un pinceau pour meubles
- 13 Témoin de remplacement du filtre
- 14 Levier de verrouillage, couvercle du sac filtrant / filtre protecteur du moteur
- 15 Filtre protecteur du moteur
- 16 Support du filtre
- 17 Cache du filtre EPA
- 18 Filtre EPA
- 19 Poignée de transport
- 20 Suceur turbo pour sols  
(uniquement dans le volume de livraison VC 6350, la description pour cela, vous la trouvez dans le chapitre "Accessoire spécial Pos. A")

### **Avant la mise en service**

2 piles sont jointes. Les introduire dans le compartiment de piles, dans la partie inférieure de la poignée, avant de commencer à aspirer.

- Pousser le couvercle du compartiment de piles et le retirer.
- Mettre les piles en place en faisant attention à la polarité correcte (repères + et - marqués sur le fond du compartiment de piles).
- Remettre le couvercle du compartiment de piles en place et le fermer.

## **Utilisation**

### **Description de l'appareil**

**Déplier les pages d'illustration !**



## Mise en service

### Illustration 1

- Enclencher les raccords du flexible d'aspiration dans les orifices d'aspiration.
- Pour le démontage, presser les deux crans d'arrêt et retirer le flexible.

### Illustration 2

- Enclencher la poignée et le flexible d'aspiration télescopique.
- Emboîter le suceur pour sols et le flexible d'aspiration télescopique.

### Illustration 3

- Actionner le dispositif de réglage et positionner le flexible télescopique à la longueur souhaitée.

### Illustration 4

- Pour mettre l'appareil hors service ou lors d'interruptions des travaux de courte durée, accrocher le suceur pour sols dans le support prévu à cet effet (face arrière de l'appareil) et appuyer pour qu'il s'enclenche.

### Illustration 5

- Pour retirer presser la poignée en arrière en direction de l'appareil. Avec cela le bocal du sol est déverrouillé du support et peut être enlevé vers l'haut.

### Illustration 6

- Maintenir le câble d'alimentation au niveau de la fiche secteur et tirer. Brancher la fiche secteur dans une prise de courant.
- Activer / désactiver l'appareil.

### Illustration 7

- Le régulateur électronique de puissance d'aspiration permet de régler la puissance d'aspiration :  
Actionner les touches + (A), puissance d'aspiration élevée  
Actionner les touches – (B), puissance d'aspiration faible

### Adapter la puissance d'aspiration en fonction de la situation:

- **Puissance faible d'aspiration** – pour rideaux, textiles, meubles rembourrés, coussins

- **Puissance moyenne d'aspiration** – pour les tapis/revêtements de sols facilement salissants, les tapis de valeur, les carpettes et les couloirs

- **Puissance d'aspiration forte** – pour les sols durs, les tapis et les revêtements de sols fortement salis

- En cas de pause de travail il est recommandé d'utiliser le touche stand-by (C) : Appuyer sur la touche standby, l'appareil s'arrête, le DEL sur l'appareil clignote et affiche le mode standby.

- Appuyer de nouveau sur la touche stand-by pour pouvoir continuer à travailler.

**Remarque** : à la suite de la pression de la touche stand-by, l'aspirateur démarre à la puissance préalablement réglée.

**Remarque importante !** En cas de risque de surchauffe, l'appareil est automatiquement désactivé. Mettre l'appareil hors tension et débrancher la fiche secteur.

S'assurer que le suceur, le tuyau d'aspiration ou le flexible ne sont pas obstrués ou que le filtre ne doit pas être remplacé. Une fois le problème résolu, laisser refroidir l'appareil au moins une heure avant que celui-ci soit de nouveau opérationnel.

## Aspiration avec les accessoires

### Accessoire QuickClick

#### Utiliser un accessoire QuickClick

- **Buse pour tissus**: pour aspirer des meubles rembourrés, des matelas, des rideaux, etc.
- **Brosse à meubles, rotative**: pour le nettoyage préservateur des meubles et des appareils sensibles, le dépoussiérage des livres, des fentes d'aération des véhicules, etc.
- **Suceur pour joints, amovible**: pour les côtés, joints et radiateurs

#### Changement d'accessoires à partir du range-accessoires QuickClick

- Accrocher le suceur pour sols dans le support situé sur la face arrière de l'ap-

pareil et appuyer pour qu'il s'enclenche (voir illustration 4).

#### Illustration 8

- Appuyer sur la touche de déverrouillage de la poignée et déboîter cette dernière du flexible d'aspiration télescopique.

#### Illustration 9

- Ouvrir le cache du range-accessoires.

#### Illustration 10

- Introduire la poignée jusqu'en butée dans l'accessoire voulu. Ce dernier s'encliquette. Le faire ensuite pivoter vers le bas et le retirer.

#### Illustration 11

- Pour le rangement, accrocher l'accessoire et la poignée dans le range-accessoires et tirer vers le haut. Retirer la poignée.

- **Remarque** : L'accessoire peut également être monté et démonté manuellement sur la poignée. Pour extraire l'accessoire, appuyer sur la touche de déverrouillage de la poignée.

- **Remarque** : Toutes les étapes susmentionnées peuvent également être effectuées lorsque le flexible d'aspiration télescopique est connecté. Accrocher le suceur pour sols dans le support situé sur la face arrière de l'appareil et appuyer pour qu'il s'enclenche. Démontez le flexible télescopique en tirant vers le haut à la verticale.

### Suceur ComfoGlide

#### Illustration 12

##### → Tapis et moquettes :

Sélectionner la position du commutateur comme suit :



#### Illustration 13

##### → Sols durs :

Sélectionner la position du commutateur comme suit :



### Fin de l'utilisation

- Eteindre l'appareil et retirer la fiche du secteur.

#### Illustration 14

- Appuyer sur le bouton Enroulement du câble. Le câble est immédiatement rétracté dans l'appareil.
- Accrocher le suceur pour sols dans le support situé sur la face arrière de l'appareil et appuyer pour qu'il s'enclenche.

### Transport, conservation

- Pour le transport, tenir l'appareil par la poignée et le conserver dans une pièce au sec.

**Remarque** : Il est recommandé de repousser totalement le tuyau télescopique avant le rangement.

### Entretien et maintenance

#### ⚠ **Risque de blessures**

*Couper l'appareil et débrancher la fiche secteur avant d'effectuer des travaux de maintenance et de réparation.*

### Nettoyage de l'appareil

#### ⚠ **Attention**

*N'utiliser aucun produit moussant, pour vitres ou multi-usage ! Ne jamais plonger l'appareil dans l'eau.*

- Entretien l'appareil et les accessoires plastique au moyen d'un nettoyant plastique disponible dans le commerce.
- Nettoyer le compartiment à poussière à l'aide d'un chiffon sec / d'un plumeau.

### Remplacement du filtre

#### **N° de commande 6 904-329.**

Contenu : 5 sac filtrants avec fermeture et 1 filtre protecteur de moteur.

**Remarque** : Pour pouvoir lire l'affichage du changement de filtre, séparer le tuyau d'aspiration à télescope de la poignée.

#### Illustration 15

- Lorsque le témoin de remplacement du filtre, situé sur le capot, s'allume en permanence en rouge, changer le filtre.
- Actionner le levier de verrouillage et ouvrir le couvercle.

#### Illustration 16

- Déverrouiller le support du sac filtrant et le rabattre vers l'extérieur.

#### Illustration 17

- Fermer le sac filtrant au moyen de la languette prévue à cet effet, l'extraire et le mettre au rebut.

#### Illustration 18

- Introduire un nouveau sac filtrant jusqu'en butée dans le support. Presser tout d'abord la languette vers le bas, puis pousser le support dans le boîtier et l'encliqueter sur le capot de l'appareil.

#### ⚠ Attention

Le capot ne peut être refermé que si un sac filtrant est installé dans l'appareil. Après aspiration de fines particules de poussière (ex : plâtre, ciment, etc.), nettoyer le filtre du moteur et, si nécessaire, le remplacer.

### Remplacement du filtre protecteur du moteur

**Filtre protecteur du moteur** : à changer avant d'utiliser le dernier sac filtrant du paquet.

- Le filtre protecteur du moteur est placé derrière le sac filtrant. Avant de mettre en place le sac filtrant, remplacer le filtre protecteur du moteur.

#### Illustration 19

- Déverrouiller le cadre et l'extraire.
- Retirer la partie inférieure du cadre, enlever le filtre protecteur usé du moteur et l'éliminer. Placer un nouveau filtre protecteur du moteur dans le cadre et mettre la partie inférieure du cadre en place.

#### Illustration 20

- Positionner le cadre et l'enclencher.

### Remplacement du filtre EPA

#### N° de commande 6 414-805.

Filtre pour un air d'évacuation pur.

**Filtre EPA** : remplacer une fois par an.

#### Illustration 21

- Ouvrir le capot.
- Déverrouiller le filtre EPA et le démonter.

#### Illustration 22

- Insérer un nouveau filtre EPA et l'enclencher.
- Fermer le couvercle.

### Nettoyage du suceur ComfoGlide

Nettoyer le suceur ComfoGlide à intervalles réguliers !

- Démonter le suceur du tuyau d'aspiration.

#### Illustration 23

- **Nettoyer la roulette pivotante arrière**

Le mieux est de démonter la roulette.

Pour ce faire, dévisser l'axe et le démonter. Ainsi, il est très facile d'éliminer les peluches, les cheveux et autres saletés. Remonter la roulette pivotante.

### Nettoyage d'accessoires

#### Illustration 24

- Pour procéder au nettoyage, ou en cas d'obstruction, il est possible de démonter la poignée et le flexible d'aspiration. Pour ce faire, appuyer sur les deux éléments de verrouillage et tirer pour déboîter la poignée et le flexible.
- Enclencher la poignée et le flexible d'aspiration.

### Changer la batterie

**Remarque** : Pour garantir la fonction de la transmission sans fil, la batterie doit être toujours pleine. Lorsque en appuyant sur les touches il y a aucune ou une insuffisante réaction, changer la batterie.

- Pousser le couvercle du compartiment de piles et le retirer.
- Retirer les piles usées et les éliminer en bonne et due forme.

- Mettre des piles neuves en place en faisant attention à la polarité correcte.
- Remettre le couvercle du compartiment de piles en place et le fermer.

## Consignes générales

### Garantie

Dans chaque pays, les conditions de garantie en vigueur sont celles publiées par notre société de distribution responsable. Nous éliminons gratuitement d'éventuelles pannes sur l'appareil au cours de la durée de la garantie, dans la mesure où une erreur de matériau ou de fabrication en sont la cause. En cas de recours en garantie, il faut s'adresser avec le bon d'achat au revendeur respectif ou au prochain service après-vente.

(Adresse au dos)

### Service après-vente

Notre succursale Kärcher® se tient à votre entière disposition pour d'éventuelles questions ou problèmes. L'adresse figure au dos.

### Commande de pièces détachées et d'accessoires spécifiques

Une sélection des pièces de rechange utilisées le plus se trouve à la fin du mode d'emploi.

Vous obtiendrez des pièces détachées et des accessoires chez votre revendeur ou auprès d'une filiale Kärcher®.

(Adresse au dos)

## Caractéristiques techniques

Tension	220 - 240	V
Type de courant	50/60	Hz
Protection du réseau (à action retardée)	16	A
Classe de protection	II	
Puissance $P_{nom}$	1800	W
Puissance $P_{max}$	2000	W
Poids (sans accessoire)	7,0	kg
Rayon d'action	10	m
Dimensions	ø 380 x 380	mm
Largeur nominale, accessoires	35	mm
Niveau de pression sonore $L_{pA}$	66	dB(A)

**Sous réserve de modifications techniques !**

## Accessoires en option

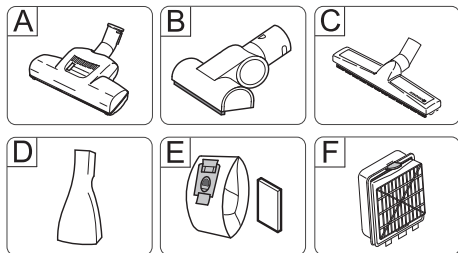

### A Suceur turbo pour sols

(n° de réf 4.130-177)

Brossage et aspiration en une seule phase de travail.

Particulièrement adapté pour aspirer les poils d'animaux et nettoyer les moquettes épaisses. Le rouleau de brosse est entraîné par de l'air pulsé.

Aucun raccord électrique n'est nécessaire.

### B Suceur turbo pour revêtement textile

(n° de réf 2.903-001)

Brossage et aspiration en une seule phase de travail pour les meubles dotés de revêtement textile, les matelas, les sièges auto, etc.

Particulièrement adapté pour l'aspiration de poils d'animaux. Le rouleau de brosse est entraîné par de l'air pulsé.

Aucun raccord électrique n'est nécessaire.

### C Suceur pour parquet

(n° de réf 4.130-172)

Pour aspirer les surfaces lisses délicates (parquet, carrelages, terre cuite, etc.)

### D Suceur pour matelas

(n° de réf 6.906-755)

Pour aspirer les matelas et revêtements textiles.

### E Sac filtrant

(n° de réf 6.904-329)

Contenu : 5 sac filtrants avec fermeture et 1 filtre protecteur de moteur

### F Filtre EPA

(n° de réf 6.414-805)

Filtre supplémentaire permettant d'obtenir un air refoulé plus pur. Recommandé pour les personnes souffrant d'allergies



## Indice

Norme di sicurezza . . . . .	IT . . . 1
Uso . . . . .	IT . . . 2
Cura e manutenzione . . . . .	IT . . . 4
Avvertenze generali . . . . .	IT . . . 6
Dati tecnici . . . . .	IT . . . 6
Accessori optional . . . . .	IT . . . 7

### Gentile cliente,



Prima di utilizzare l'apparecchio per la prima volta, leggere le presenti istruzioni originali, seguirle e conservarle per un uso futuro o in caso di rivendita dell'apparecchio.

### Uso conforme a destinazione

La presente aspirapolvere è destinata per l'uso privato e non per usi a scopo commerciale.

Il produttore non è responsabile per eventuali danni causati dall'uso improprio e/o uso che non corrisponde a quello conforme a destinazione.

Usare l'aspirapolvere esclusivamente con:

- sacchetti filtro originali.
- Pezzi di ricambio, accessori e accessori optional originali.

L'aspirapolvere **non** si presta:

- all'uso diretto su persone o animali.
- all'aspirazione di:
  - piccoli organismi come mosche, ragni ecc.
  - sostanze dannose per la salute, taglienti, calde o incandescenti.
  - sostanze umide o liquide.
  - materiale o gas facilmente infiammabili o esplosivi.

### Protezione dell'ambiente



Tutti gli imballaggi sono riciclabili. Gli imballaggi non vanno gettati nei rifiuti domestici, ma consegnati ai relativi centri di raccolta.



Gli apparecchi smessi contengono materiali riciclabili preziosi e vanno perciò consegnati ai relativi centri di raccolta. Si prega quindi di smaltire gli ap-

parecchi smessi mediante i sistemi di raccolta differenziata.

### Avvertenze sui contenuti (REACH)

Informazioni aggiornate sui contenuti sono disponibili all'indirizzo:

[www.kaercher.com/REACH](http://www.kaercher.com/REACH)

### Smaltimento di filtro e sacchetto filtrante

Il filtro e il sacchetto filtrante sono realizzati in materiale ecologico.

Se non contengono sostanze aspirate vietate per i rifiuti domestici, possono essere smaltiti con i normali rifiuti domestici.

## Norme di sicurezza

- *Questo apparecchio non è destinato all'uso da parte di persone (compresi bambini) dalle facoltà fisiche, sensoriali o intellettuali limitate o carenti di esperienza e/o conoscenze, a meno che costoro non vengano sorvegliati da una persona responsabile della loro sicurezza o ricevano da questa istruzioni sull'uso dell'apparecchio. Sorvegliare i bambini per assicurarsi che non giochino con l'apparecchio.*
- *Tenere le pellicole di imballaggio fuori dalla portata dei bambini. Rischio di asfissia!*
- *Disattivare l'apparecchio dopo ogni impiego e prima di ogni pulizia/manutenzione.*
- *Pericolo d'incendio. Non aspirare oggetti brucianti o ardenti.*
- *E' vietato l'utilizzo in ambienti a rischio di esplosione.*
- *In caso di pause di esercizio prolungate disattivare l'apparecchio dall'interruttore principale / interruttore dell'apparecchio o tirare la spina di rete.*
- ⚠ **Collegamento elettrico**
- *Collegare l'apparecchio solo a corrente alternata. La tensione deve corrispondere a quella indicata sulla targhetta dell'apparecchio.*
- ⚠ **Pericolo di scosse elettriche**
- *Non toccare mai la spina e la presa con le mani bagnate.*



- Non staccare la spina dalla presa tirando il cavo di collegamento.
- Prima di ogni utilizzo controllare che il cavo di allacciamento e la spina di alimentazione non presentino danni. Far sostituire immediatamente il cavo di allacciamento danneggiato dal servizio clienti autorizzato/da un elettricista specializzato.
- Non usare il cavo di allacciamento alla rete per portare / trasportare l'apparecchio.
- Tenere lontano il cavo di allacciamento da spigoli vivi ed evitare di schiacciarlo.
- Estrarre la spina di alimentazione prima di effettuare interventi sull'apparecchio.

### ⚠ **Attenzione**

- Non aspirare mai senza il sacchetto filtro. L'apparecchio può essere danneggiato.
- Non portare né la bocchetta né il tubo rigido di aspirazione in prossimità della testa durante le operazioni di aspirazione. Pericolo di lesioni!
- Estrarre completamente il cavo di allacciamento alla rete durante le operazioni di aspirazione.
- Proteggere l'apparecchio da intemperie, umidità e fonti di calore.
- Spegnerne l'apparecchio quando non viene usato per aspirare.

## USO

### Descrizione dell'apparecchio

Si prega di aprire le pagine illustrate!

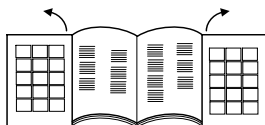

- 1 Cavo di allacciamento alla rete con spina
- 2 Tasto avvolgimento cavo
- 3 Pulsante On/Off
- 4 LED indicatore di potenza

- 5 Tubo flessibile di aspirazione
- 6 Impugnatura
  - (A) Vano batteria
- 7 Regolatore di potenza aspirazione
  - (A) + Tasto
  - (B) + Tasto
  - (C) Funzione standby
- 8 Tubo telescopico
- 9 Regolazione tubo telescopico
- 10 Bocchetta pavimenti
- 11 Coperchio alloggiamento accessori
- 12 Alloggio accessori QuickClick: contiene la bocchetta per mobili imbottiti, la bocchetta per fessure ed il pennello per mobili
- 13 Segnalazione cambio filtro
- 14 Leva di chiusura, coperchio sacchetto filtro / filtro protezione motore
- 15 Filtro protezione motore
- 16 Supporto sacchetto filtro
- 17 Coperchio filtro EPA
- 18 Filtro EPA
- 19 Maniglia di trasporto
- 20 Bocchetta turbo per pavimenti (in dotazione solo con VC 6350, per la descrizione consultare il capitolo »Accessori speciali pos. A«)

### Prima della messa in funzione

Nella fornitura sono incluse 2 batterie. Prima di iniziare l'aspirazione, inserirle nel vano batteria sotto l'impugnatura.

- ➔ Sollevare e rimuovere il coperchio del vano batteria.
- ➔ Inserire le batterie, controllare la polarità (segno + e - sul fondo del vano batteria).
- ➔ Reinserire il coperchio del vano batteria e chiuderlo.

## Messa in funzione

### Figura 1

- ➔ Inserire il bocchettone del tubo flessibile di aspirazione nell'apertura di aspirazione fino allo scatto in posizione.
- ➔ Per estrarlo, schiacciare le due estremità del dispositivo a scatto contemporaneamente e togliere il tubo flessibile.

### Figura 2

- ➔ Inserire l'impugnatura nel tubo telescopico fino allo scatto in posizione.
- ➔ Inserire la bocchetta pavimenti nel tubo telescopico fino allo scatto in posizione.

### Figura 3

- ➔ Agire sulla regolazione ed impostare il tubo telescopico alla lunghezza desiderata.

### Figura 4

- ➔ Per spegnere l'apparecchio o durante pause brevi agganciare la bocchetta pavimenti al supporto di appoggio posto sul lato posteriore dell'apparecchio e premere fino ad ottenere lo scatto in posizione.

### Figura 5

- ➔ Per toglierlo, tirare indietro l'impugnatura verso l'apparecchio. Questo sblocca la bocchetta pavimenti posta nella posizione di appoggio. Adesso può essere tolta dall'alto.

### Figura 6

- ➔ Afferrare la spina del cavo di allacciamento alla rete e toglierla. Inserire la spina nella presa elettrica.
- ➔ Accendere/Spegnere l'apparecchio.

### Figura 7

- ➔ L'impostazione della forza aspirante avviene premendo i tasti posti sul regolatore di potenza aspirazione:
  - + premere il tasto (A), aumento della forza aspirante
  - + premere il tasto (B), diminuzione della forza aspirante

### Adeguare la forza di aspirazione in base alla situazione:

- **Potenza di aspirazione bassa** – per tende, tessuti, mobili imbottiti, cuscini

- **Potenza di aspirazione media** – per tappeti/moquette leggermente sporchi, tappeti di valore, passatoie e guide
- **Potenza di aspirazione massima** – per pavimenti duri, tappeti e moquette molto sporchi

- ➔ Consigliamo di usare il tasto standby (C) per brevi pause di lavoro: Premendo il tasto standby, l'apparecchio si spegne. Il LED posto sull'apparecchio lampeggia e segnala il funzionamento standby.
- ➔ Premendo di nuovo il tasto standby, si può riprendere il lavoro.

**Avviso:** l'aspiratore si avvia dopo aver premuto il tasto di stand-by alla potenza di aspirazione impostata in precedenza.

**Avviso importante!** L'apparecchio si spegne automaticamente in situazioni di potenziale surriscaldamento. Spegnere l'apparecchio e togliere la spina di alimentazione. Assicurarsi che la bocchetta, il tubo rigido di aspirazione ed il tubo flessibile non siano ostruiti e che il filtro non debba essere cambiato. Dopo l'eliminazione di eventuali guasti lasciare raffreddare l'apparecchio per almeno un'ora. Dopodiché sarà di nuovo pronto per l'uso.

## Impiego degli accessori

### Accessori QuickClick

#### Utilizzo degli accessori QuickClick

- **Bocchetta mobili imbottiti:** per aspirare mobili imbottiti, materassi, tende e simili
- **Pennello per mobili, girevole:** per pulire in modo delicato mobili e oggetti delicati, per togliere la polvere da libri, feritoie di ventilazione in auto e simili
- **Bocchetta per giunti, estraibile:** per bordi, giunti e radiatori

#### Sostituire gli accessori dell'alloggio accessori QuickClick

- ➔ Agganciare la bocchetta pavimenti al supporto di appoggio posto sul lato posteriore dell'apparecchio e premere fino ad ottenere lo scatto in posizione (vedere figura 4).

### Figura 8

- Premere il pulsante di sblocco posto sull'impugnatura ed estrarre quest'ultima dal tubo telescopico.

### Figura 9

- Alzare il coperchio dell'alloggio accessori.

### Figura 10

- Inserire l'impugnatura nell'accessorio desiderato fino all'arresto. In questo modo si innesta. Infine orientarla verso il basso ed estrarla.

### Figura 11

- Per riporre gli accessori, inserirli nell'alloggio accessori (completi di impugnatura) e farli scattare in posizione (verso l'alto). Togliere l'impugnatura.

- **Avviso:** Gli accessori possono essere tolti anche manualmente ed essere inseriti sull'impugnatura. Per togliere gli accessori, premere il pulsante di sblocco dell'impugnatura.

- **Avviso:** Tutti i procedimenti sopra menzionati possono essere svolti a tubo telescopico inserito. Agganciare a tal fine la bocchetta pavimenti al supporto di appoggio posto sul lato posteriore dell'apparecchio e premerlo fino ad ottenere lo scatto in posizione. Estrarre verticalmente il tubo telescopico (verso l'alto).

## Bocchetta ComfoGlide

### Figura 12

- **Tappeti e moquettes:**  
Scegliere le seguenti posizioni dell'interruttore:



### Figura 13

- **Superfici dure:**  
Scegliere le seguenti posizioni dell'interruttore:



## Terminare il lavoro

- Spegner l'apparecchio e staccare la spina.

### Figura 14

- Premere il tasto avvolgimento cavo. Il cavo rientra automaticamente nell'apparecchio.
- Agganciare la bocchetta pavimenti al supporto di appoggio posto sul lato posteriore dell'apparecchio e premerlo fino ad ottenere lo scatto in posizione.

## Trasporto, conservazione

- Per il trasporto fissare l'apparecchio alla rispettiva maniglia e conservarlo in luoghi asciutti.

**Nota:** si consiglia di fare rientrare completamente il tubo telescopico.

## Cura e manutenzione

### ⚠ Rischio di lesioni

*Prima di effettuare lavori di cura e di manutenzione, spegnere l'apparecchio ed estrarre la spina di alimentazione.*

## Pulizia dell'apparecchio

### ⚠ Attenzione

*Non usare detersivi abrasivi, detersivi per il vetro o detersivi universali! Non immergere mai l'apparecchio in acqua.*

- Pulire l'apparecchio e gli accessori in plastica con un normale detersivo per materiale sintetico.
- Pulire il vano polvere con uno strofinaccio asciutto / pennello per spolverare.

## Sostituire il sacchetto filtro

(Cod. d'ordin. 6.904-329)

Contenuto: 5 Sacchetti filtro con chiusura, 1 filtro protezione motore.

**Avviso:** per leggere l'indicatore di sostituzione filtro staccare il tubo telescopico dall'impugnatura.

Figura 15

→ Quando la segnalazione cambio filtro è completamente rossa, bisogna cambiare il sacchetto filtro.

→ Agire sulla leva di chiusura ed aprire il coperchio.

Figura 16

→ Sbloccare il supporto del sacchetto filtro e girarlo verso l'esterno.

Figura 17

→ Chiudere il sacchetto filtro usando l'aletta di chiusura, toglierlo e smaltirlo conformemente alle norme ambientali.

Figura 18

→ Inserire nel supporto il nuovo sacchetto filtrante fino all'arresto. Spingere innanzitutto la linguetta verso il basso, successivamente il supporto nell'alloggiamento e farla innestare nell'alloggiamento dell'apparecchio.

### ⚠ Attenzione

*Il coperchio si chiude solo a sacchetto filtro inserito. Dopo aver aspirato particelle di polvere fini (p.es.: gesso, cemento ecc.) pulire e sostituire eventualmente il filtro protezione motore.*

## Sostituire il filtro protezione motore

**Filtro protezione motore:** da sostituire assieme all'ultimo sacchetto filtro contenuto nella confezione sacchetti filtro.

→ Il filtro protezione motore si trova dietro il sacchetto filtro inserito. Prima di inserire il sacchetto filtro, sostituire il filtro protezione motore.

Figura 19

→ Sbloccare il telaio e toglierlo.

→ Rimuovere la parte inferiore del telaio, rimuovere il filtro protezione motore e smaltirlo. Inserire il nuovo filtro protezio-

ne motore nel telaio e inserire la parte inferiore del telaio.

Figura 20

→ Inserire il telaio e farlo scattare in posizione.

## Sostituire il filtro EPA

(Cod. d'ordin. 6.414-805)

Filtro per una migliore aria di scarico.

**Filtro EPA:** Cambiare una volta l'anno.

Figura 21

→ Aprire il coperchio.

→ Sbloccare il filtro EPA e toglierlo.

Figura 22

→ Inserire il filtro EPA nuovo e farlo scattare in posizione.

→ Chiudere il coperchio.

## Pulire la bocchetta ComfoGlide

Pulire regolarmente la bocchetta ComfoGlide!

→ Togliere la bocchetta dal tubo rigido di aspirazione.

Figura 23

→ **Pulire la ruota pivotante posteriore:**

Pulizia ottimale a ruota smontata. A questo scopo svitare ed estrarre l'asse. Sia i fili di polvere che capelli/peli ecc. possono ora essere tolti facilmente. Rimontare la ruota pivotante.

## Pulire gli accessori

Figura 24

→ L'impugnatura ed il tubo flessibile di aspirazione possono essere staccati in presenza di eventuali ostruzioni. A questo scopo premere i 2 dispositivi di sblocco e staccarli

→ Per congiungerli, inserire l'impugnatura nel tubo telescopico fino allo scatto in posizione.

## Sostituire la batteria.

**Avviso:** Per fare sì che la trasmissione senza fili possa attivarsi, la batteria deve essere carica. In caso di reazione mancante o insoddisfacente al momento dell'attivazione del tasto, si prega di cambiare batteria.

- Sollevare e rimuovere il coperchio del vano batteria.
- Rimuovere le batterie usate e smaltirle correttamente.
- Inserire le batterie nuove e fare attenzione alla corretta polarità.
- Reinserrire il coperchio del vano batteria e chiuderlo.

## Avvertenze generali

### Garanzia

In tutti i paesi sono valide le condizioni di garanzia pubblicate dalla nostra società di vendita competente. Entro il termine di garanzia eliminiamo gratuitamente eventuali guasti all'apparecchio, se causati da un difetto di materiale o di produzione. Nei casi previsti dalla garanzia si prega di rivolgersi al proprio rivenditore, oppure al più vicino centro di assistenza autorizzato, esibendo lo scontrino di acquisto.  
(Indirizzo vedi retro)

### Servizio assistenza

In caso di domande o anomalie la filiale KÄRCHER è felice di poterla aiutare. Indirizzo vedi retro.

### Ordinare ricambi e accessori speciali

La lista dei pezzi di ricambio più comuni è riportata alla fine del presente manuale d'uso.

I ricambi e gli accessori sono reperibili presso il rivenditore di fiducia o una filiale KÄRCHER.

(Indirizzo vedi retro)

## Dati tecnici

Tensione	220 - 240	V
Tipo di corrente	50/60	Hz
Protezione rete (fusibile ritardato)	16	A
Grado di protezione	II	
Potenza $P_{nom}$	1800	W
Potenza $P_{max}$	2000	W
Peso (senza accessori)	7,0	kg
Raggio di azione	10	m
Dimensioni	ø 380 x 380	mm
Diametro nominale, accessori	35	mm
Pressione acustica $L_{pA}$	66	dB(A)

**Con riserva di modifiche tecniche!**

## Accessori optional

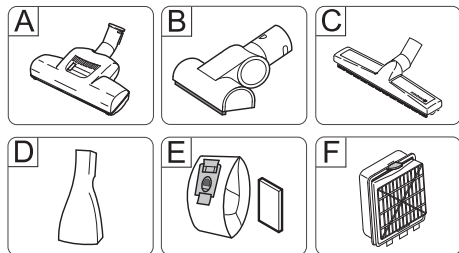



- A Bocchetta turbo per pavimenti**  
(Cod. d'ordin. 4.130-177)  
Spazzolare ed aspirare contemporaneamente.  
Particolarmente indicato per aspirare peli di animali e per la pulizia di tappeti a pelo alto. L'azionamento del rullo spazzola avviene tramite il flusso d'aria. Non serve alcun collegamento elettrico.
- B Bocchetta turbo per imbottiture**  
(Cod. d'ordin. 2.903-001)  
Spazzolare ed aspirare contemporaneamente imbottiture, materassi, sedili di autovetture ecc.  
Particolarmente indicato per aspirare peli di animali. L'azionamento del rullo spazzola avviene tramite il flusso d'aria. Non serve alcun collegamento elettrico.
- C Bocchetta parquet**  
(Cod. d'ordin. 4.130-172)  
Per pulire pavimenti lisci e delicati (parquet, marmo, terracotta ecc.).
- D Bocchetta materassi**  
(Cod. d'ordin. 6.906-755)  
Per la pulizia di materassi ed imbottiture.
- E Sacchetto filtro**  
(Cod. d'ordin. 6.904-329)  
Indice: 5 Sacchetti filtro con chiusura, 1 filtro protezione motore.
- F Filtro EPA**  
(Cod. d'ordin. 6.414-805)  
Filtro supplementare per l'aria di scarico pulita. Particolarmente consigliato per persone allergiche.

## Inhoud

Veiligheidsinstructies . . . . .	NL . . . 1
Bediening . . . . .	NL . . . 2
Onderhoud . . . . .	NL . . . 4
Algemene instructies . . . . .	NL . . . 5
Technische gegevens . . . . .	NL . . . 6
Bijzondere toebehoren . . . . .	NL . . . 6

### Beste klant,

  Lees vóór het eerste gebruik van uw apparaat deze originele gebruiksaanwijzing, ga navenant te werk en bewaar deze voor later gebruik of voor een latere eigenaar.

### Reglementair gebruik

Deze stofzuiger is alleen geschikt voor huishoudelijk en niet voor zakelijk gebruik. De fabrikant is niet aansprakelijk voor eventuele schade die ontstaat wanneer het apparaat niet volgens de voorschriften of op een verkeerde manier wordt gebruikt. De stofzuiger alleen gebruiken met:



- Originele filterzakken.
- Originele onderdelen, -accessoires of extra toebehoren

De stofzuiger is **niet** geschikt voor:

- Het schoonzuigen van mensen of dieren.
- Het opzuigen van:
  - Insecten (bijv. vliegen, spinnen, enz.).
  - Substanties die schadelijk voor de gezondheid, heet of gloeiend zijn, of scherpe randen hebben.
  - Vochtige of vloeibare stoffen.
  - Licht ontvlambare of explosieve stoffen en gassen.

### Zorg voor het milieu

 Het verpakkingsmateriaal is herbruikbaar. Deponeer het verpakkingsmateriaal niet bij het huishoudelijk afval, maar bied het aan voor hergebruik.

 Onbruikbaar geworden apparaten bevatten waardevolle materialen die  geschikt zijn voor hergebruik. Lever de apparaten daarom in bij een inzamel-punt voor herbruikbare materialen.

### Aanwijzingen betreffende de inhoudsstoffen (REACH)

Huidige informatie over de inhoudsstoffen vindt u onder:

**[www.kaercher.com/REACH](http://www.kaercher.com/REACH)**

### Afvoer van filters en filterzakken

Filters en filterzakken zijn gemaakt van milieuvriendelijk materiaal.

Voor zover ze geen opgezogen substanties bevatten die niet via het huishoudelijke afval verwijderd mogen worden, mogen ze via het normale huisafval afgevoerd worden.

## Veiligheidsinstructies

- *Dit apparaat is niet geschikt om door personen (inclusief kinderen) met beperkte fysieke, sensorische of geestelijke vaardigheden of met gebrek aan ervaring en/of kennis gebruikt te worden, tenzij ze door een voor hun veiligheid verantwoordelijke persoon in de gaten gehouden worden of van hem aanwijzingen ontvingen hoe het apparaat gebruikt moet worden. Kinderen dienen in de gaten gehouden te worden om er zeker van te zijn dat ze niet met het apparaat spelen.*
- *Verpakkingsfolie buiten het bereik van kinderen houden, er bestaat verstikkingsgevaar!*
- *Apparaat na elk gebruik en voor elke reiniging / elk onderhoud uitschakelen.*
- *brandgevaar. Geen brandende of glimmende voorwerpen opzuigen.*
- *U mag het apparaat niet in gebieden met explosiegevaar gebruiken.*
- *Bij langdurige bedrijfsonderbrekingen moet het apparaat aan de hoofdschakelaar / apparaatschakelaar uitgeschakeld worden of moet de netstekker uitgetrokken worden.*

### Elektrische aansluiting

- *Gebruik uitsluitend wisselstroom voor het apparaat. De spanning moet overeenkomen met de vermelding op het typeplaatje van het apparaat.*

### ⚠ **Gevaar voor elektrische schokken**

- Pak de stekker en wandcontactdoos nooit met vochtige handen beet.
- Netstekker niet verwijderen door hem aan de netkabel uit het stopcontact te trekken.
- Controleer netsnoer en stekker vóór gebruik altijd op beschadigingen. Laat een beschadigd netsnoer onmiddellijk vervangen door een bevoegde klantendienst-/elektromonteur.
- Het elektriciteits snoer niet voor het dragen / transporteren van de stofzuiger gebruiken.
- Het elektriciteits snoer niet over scherpe randen trekken en niet bekneld laten raken.
- Bij alle werkzaamheden aan het apparaat netstekker eruit trekken.

### ⚠ **Let op**

- Nooit zonder filterzak gebruiken. Apparaat kan beschadigd worden.
- Zuigen met zuigmond en zuigbuis dichtbij het hoofd vermijden. Er bestaat gevaar voor verwondingen!
- Bij gebruik het elektriciteits snoer volledig uittrekken.
- Apparaat tegen externe weersinvloeden, vocht en warmtebronnen beschermen.
- Apparaat uitschakelen, wanneer er niet gezogen wordt

## Bediening

### Beschrijving apparaat

**Pagina's met afbeeldingen uitklappen a.u.b.!**

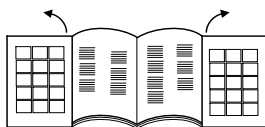

- 1 Netsnoer met stekker
- 2 Kabeloprol-knop
- 3 Aan-/Uit-knop

- 4 LED vermogensindicator
- 5 Zuigslang
- 6 Handgreep  
(A) Batterijvak
- 7 Zuigkracht regelaar  
(A) + toets  
(B) - toets  
(C) Standby functie
- 8 Telescoopzuigbuis
- 9 Verstellen van telescoopzuigbuis
- 10 Vloersproeier
- 11 Afdekking accessoire-opbergvak
- 12 Accessoire-opbergvak QuickClick: bevat mondstuk voor gestoffeerde meubelen, uittrekbare voegenmondstuk en meubelborstel
- 13 Indicatie voor filter omwisselen
- 14 Vergrendelingshendel, deksel filterzak / filter voor bescherming van de motor
- 15 Filter voor bescherming van de motor
- 16 Filterzak-houder
- 17 Afdekking EPA-filter
- 18 EPA-filter
- 19 Handgreep
- 20 Turbozuigmond voor de grond (alleen in leveringsomvang VC 6350, de beschrijving ervan vindt u in het hoofdstuk »Extra accessoires pos. A«)

### Voor ingebruikneming

Er zijn 2 batterijen bijgevoegd. Voordat u begint te zuigen, deze in het batterijvak onder aan het handvat doen.

- ➔ Deksel van batterijvak wegschuiven en afnemen.
- ➔ Batterijen inleggen, let daarbij op de juiste polariteit (aanduiding + en - op de bodem van het batterijvak).
- ➔ Deksel van batterijvak er weer opdoen en sluiten.

### Inbedrijfstelling

Afbeelding

- ➔ Steunen voor de zuigslang in de zuigopening aansluiten.



- Om het uit elkaar te halen, beide nokjes indrukken en de slang eruit trekken.

#### Afbeelding 2

- Handvat en telescoopzuigslang in elkaar steken en aansluiten.
- Grondmondstuk en telescoopzuigslang in elkaar steken en aansluiten.

#### Afbeelding 3

- Verstelling indrukken en telescoopzuigslang op de gewenste lengte instellen.

#### Afbeelding 4

- Voor het uitzetten of bij korte werkonderbrekingen, grondmondstuk in de gleuf aan de achterkant van het apparaat steken en in pauzestand drukken.

#### Afbeelding 5

- Om deze eruit te halen, handvat naar achteren in de richting van het apparaat drukken. Daardoor wordt het grondmondstuk uit de gleuf ontgrendeld en kan deze met een beweging naar boven eruit gehaald worden.

#### Afbeelding 6

- Hou de netkabel bij de stekker vast en trek deze eruit. Netstekker in het stopcontact steken.
- Apparaat aan- / uitschakelen.

#### Afbeelding 7

- De zuigkrachtinstelling komt overeen met de knop op de zuigkrachtregelaar:
  - + knop (A) indrukken, hogere zuigkracht
  - knop (B) indrukken, minder zuigkracht

#### Zuigkracht aanpassen aan de zuigsituatie:

- **Laag zuigvermogen** – voor gordijnen, textiel, gestoffeerde meubelen, kussens
- **Gemiddeld zuigvermogen** – voor licht vervuilde tapijten / vloerkleden, hoogwaardige tapijten, karpetjes en lopers
- **Hoogste zuigvermogen** – voor harde vloeren, sterk vervuilde tapijten en vloerkleden
- Bij een korte werkonderbreking is het aan te raden de standby knop (C) te gebruiken:

Standbyknop indrukken, apparaat schakelt uit, LED op het apparaat knippert en duidt standbywerking aan.

- Standby knop nogmaals indrukken en u kunt weer verder werken.

**Aanwijzing:** De zuiger werkt na het indrukken van de standbytoets met de vooraf ingestelde zuigkracht.

**Belangrijke aanwijzing!** Het apparaat schakelt zelf automatisch uit bij gevaar voor oververhitting. Schakel het apparaat uit en trek de stekker eruit. Controleer of zuigmond, zuigbuis of slang niet verstopt zijn of dat het filter verwisseld moet worden. Na het verhelpen van de storing het apparaat minstens 1 uur laten afkoelen, dan is het apparaat weer bedrijfsklaar.

## Zuigen met accessoires

### QuickClick toebehoren

#### QuickClick toebehoren gebruiken

- **Mondstuk voor gestoffeerde meubelen:** voor het schoonzuigen van gestoffeerde meubelen, matrassen, gordijnen e.a.
- **Meubelborstel, zwenkbaar:** voor het zacht reinigen van meubelen en gevoelige voorwerpen, het afstoffen van boeken, ventilatie-openingen in de auto e.a.
- **Voegenborstel, uittrekbaar:** voor randen, voegen en verwarmingslichamen

#### Accessoires uit QuickClick accessoire-opbergvak omwisselen

- Grondmondstuk in de gleuf aan de achterkant van het apparaat hangen en in pauzestand drukken (zie afbeelding 4).

#### Afbeelding 8

- Ontgrendelingsknop op het handvat indrukken en het handvat van de telescoopzuigslang aftrekken.

#### Afbeelding 9

- Afdekking van accessoire-opbergvak openklappen.

#### Afbeelding 10

- Handvat in gewenste accessoires tot de aanslag steken. Zo sluit het in elkaar.

Daarna naar beneden draaien en eruit trekken.

#### Afbeelding 11

→ Om te bewaren, accessoire met handvat in het accessoire-opbergvak steken en naar boven vastklikken. Handvat eraf trekken.

→ **Aanwijzing:** De accessoire kan ook met de hand eruit gehaald worden en op het handvat gestoken worden. Om de accessoire los te maken, drukt men de ontgrendelingsknop op het handvat in.

→ **Aanwijzing:** Alle bovengenoemde stappen kunnen ook met uitgetrokken telescoopzuigslang uitgevoerd worden. Daartoe hangt u het grondmondstuk in de gleuf aan de achterkant van het apparaat en drukt u het in de pauzestand. Telescoopzuigslang loodrecht naar boven eruit trekken.

### ComfoGlide mondstuk

#### Afbeelding 12

→ **Tapijten en vloerbedekking :**  
Schakelinstellingen als volgt kiezen:



#### Afbeelding 13

→ **Harde bodem:**  
Schakelinstellingen als volgt kiezen:



### Werking stopzetten

→ Apparaat uitschakelen en de stekker uit de wandcontactdoos trekken.

#### Afbeelding 14

- Toets kabel oprollen indrukken. Kabel rolt automatisch op in het apparaat.
- Grondmondstuk in de gleuf aan de achterkant van het apparaat hangen en in pauzestand drukken.

### Transport, opslag

→ Apparaat voor het transport aan de draaghandgreep vasthouden en in droge ruimten opslaan.

**Aanwijzing:** Wij raden aan de telescopische zuigbuis vooraf volledig in te schuiven.

### Onderhoud

#### ⚠ Letselgevaar

*Vóór alle onderhoudswerkzaamheden schakelt u het apparaat uit en trekt u de stekker uit het stopcontact.*

### Reiniging van het apparaat

#### ⚠ Let op

Geen schuurmiddelen, glas of reinigingsmiddelen gebruiken! Dompel het apparaat nooit in water.

- Apparaat en kunststofaccessoires met een in de winkel verkrijgbare kunststofreiniger verzorgen.
- De stofkamer met een droge stofdoek / stofborstel reinigen.

### Filterzak vervangen

#### **Bestelnr. 6.904-329**

Inhoud: 5 filterzakken met sluiting en 1 filter om de motor te beschermen.

**Aanwijzing:** Voor het aflezen van de aanwijzing voor het wisselen van de filter dient u de telescoopzuigbuis van de handgreep af te nemen.

#### Afbeelding 15

- Als de filtervervangindicator op het deksel volledig rood is, vervang dan de filterzak.
- Vergrendeling indrukken en deksel openen.

#### Afbeelding 16

→ Filterzakhouder ontgrendelen en naar buiten klappen.

#### Afbeelding 17

→ Met afsluitklep de filterzak vergrendelen, filterzak eruit nemen en weggoaien.

### Afbeelding 18

- Nieuwe filterzak tot de aanslag in de houder schuiven. Klep eerst naar beneden drukken, daarna houder in de behuizing schuiven en in de apparaatbehuizing in elkaar sluiten.

### ⚠ Let op

Deksel sluit alleen als er een filterzak inzit. Na het opzuigen van fijne stofdeeltjes (zoals bijv. gips, cement enz.) het filter om de motor te beschermen reinigen of indien nodig vervangen.

### Filter om de motor te beschermen vervangen

**Filter voor bescherming van de motor:** verwisselen bij de laatste filterzak in de filterzakverpakking.

- Het filter om de motor te beschermen ligt onder de ingezette filterzak. Voor het inzetten van een filterzak eerst het filter voor de bescherming van de motor vervangen.

### Afbeelding 19

- Frame ontgrendelen en eruit halen.
- Frame afnemen, oude filter voor bescherming van motor wegnemen en verwijderen. Nieuw filter voor bescherming van motor erin leggen en frame aanbrengen.

### Afbeelding 20

- Frame inzetten en vastklikken.

### EPA-filter vervangen

**Bestelnr. 6.414-805**

Filter voor schone uitblaasluft.

**EPA-filter:** 1 x per jaar vervangen.

### Afbeelding 21

- Open het deksel.
- EPA-filter ontgrendelen en eruit halen.

### Afbeelding 22

- Nieuw EPA-filter inzetten en vastklikken.
- Deksel sluiten.

### ComfoGlide mondstuk reinigen

Het ComfoGlide mondstuk regelmatig reinigen!

- Mondstuk van zuigslang nemen.

### Afbeelding 23

#### → Achterste stuurrollen reinigen:

Gaat het beste als de rollen eruit gehaald zijn. Daartoe de as losschroeven en eruit trekken. Stofvlokken, haren enz. kunt u nu gemakkelijk verwijderen. Stuurrollen weer erin zetten.

### Accessoires reinigen

### Afbeelding 24

- Handvat en zuigslang kunnen voor reiniging of bij verstopping uit elkaar gehaald worden. Daartoe drukt u de 2 ontgrendelingen in en u trekt ze uit elkaar
- Om ze aan elkaar te maken drukt u het handvat en de zuigslang in elkaar en u klikt ze vast.

### Accu vervangen

**Aanwijzing:** Om het functioneren van het kabelloze gebruik te garanderen, mag de accu niet leeg zijn. Als er bij het indrukken van de knop geen of onvoldoende reactie komt, dient u de accu om te wisselen.

- Deksel van batterijvak wegschuiven en afnemen.
- Oude batterijen eruit halen en volgens de regels verwijderen.
- Nieuwe batterijen inzetten, let daarbij op de juiste polariteit.
- Deksel van batterijvak er weer opdoen en sluiten.

## Algemene instructies

### Garantie

In elk land gelden de door onze hiervoor verantwoordelijke verkoopmaatschappij uitgegeven garantievoorwaarden. Eventuele storingen aan het apparaat verhelpen wij zonder kosten binnen de garantietermijn als een materiaal of fabrieksfout hiervan de oorzaak is. Neem bij klachten binnen de garantietermijn contact op met uw leverancier of de dichtstbijzijnde klantenservicewerkplaats en neem de accessoires en uw aankoopbewijs mee. (adres zie achterzijde)

## Klantenservice

Bij vragen of storingen helpt onze KÄR-CHER-filiaal u graag verder. Adres zie achterzijde.

## Bestelling van reserveonderdelen en bijzondere toebehoren

Een selectie van de meest frequent benodigde reserveonderdelen vindt u achteraan in de gebruiksaanwijzing.

Reserveonderdelen en toebehoren zijn verkrijgbaar bij uw handelaar of uw KÄR-CHER-filiaal.

(adres zie achterzijde)

## Technische gegevens

Spanning	220 - 240	V
Stroomsoort	50/60	Hz
Netzekering (traag)	16	A
Beschermingsklasse	II	
Vermogen P <sub>nom</sub> .	1800	W
Vermogen P <sub>max</sub> .	2000	W
Gewicht (excl. accessoires)	7,0	kg
Actieradius	10	m
Afmetingen	∅ 380 x 380	mm
Nominale afstand, accessoires	35	mm
Geluidsdrukniveau L <sub>PA</sub>	66	dB(A)

**Technische veranderingen voorbehouden!**

## Bijzondere toebehoren

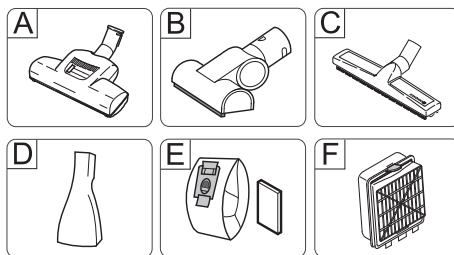

### A Turbozuigmond voor de grond

(Bestelnr. 4.130-177)

Borstelen en zuigen in een keer.

Met name geschikt voor het opzuigen van dierenharen en het zuigen van hoogpolige tapijten. De rolborstel wordt aangedreven door de luchtstroom.

Geen elektrische aansluiting vereist.

### B Turbozuigmond voor beklede meubelen

(Bestelnr. 2.903-001)

Borstelen en zuigen in een keer van beklede meubelen, matrassen, autostoelen, enz.

Met name geschikt voor het opzuigen van dierenharen. De rolborstel wordt aangedreven door de luchtstroom.

Geen elektrische aansluiting vereist.

### C Parketmondstuk

(Bestelnr. 4.130-172)

Voor het zuigen van kwetsbare gladde vloeren (parket, marmer, terracotta, enz.)

### D Matrassenmondstuk

(Bestelnr. 6.906-755)

Voor het zuigen van matrassen en kussens.

### E Filterzak

(Bestelnr. 6.904-329)

Inhoud: 5 Filterzakken met sluiting en 1 filter om de motor te beschermen.

### F EPA-filter



(Bestelnr. 6.414-805)

Extra filter voor schone uitblaaslucht. Aanbevolen voor mensen die allergisch zijn.

## Índice de contenidos

Indicaciones de seguridad . . . . .	ES . . . 1
Manejo . . . . .	ES . . . 2
Cuidados y mantenimiento. . . . .	ES . . . 4
Indicaciones generales . . . . .	ES . . . 5
Datos técnicos . . . . .	ES . . . 6
Accesorios especiales . . . . .	ES . . . 6

### Estimado cliente:

  Antes del primer uso de su aparato, lea este manual original, actúe de acuerdo a sus indicaciones y guárdelo para un uso posterior o para otro propietario posterior.

### Uso previsto

Este aspirador está diseñado para el uso doméstico particular, no para el uso industrial. El fabricante no asume responsabilidad alguna por los daños que pudieran derivarse de un uso inadecuado o incorrecto.

Utilizar el aspirador únicamente con:

- bolsas filtrantes originales.
- Accesorios y piezas de repuesto o accesorios opcionales originales.

El aspirador **no** es apropiado para:

- utilizarlo en personas o animales
- Aspirar:
  - Insectos ( p. ej. moscas, arañas, ...), sustancias nocivas para la salud, calientes o incandescentes ni materiales cortantes,
  - sustancias húmedas o líquidas,
  - materiales o gases inflamables o explosivos.

### Protección del medio ambiente



Los materiales de embalaje son reciclables. Po favor, no tire el embalaje a la basura doméstica; en vez de ello, entréguelo en los puntos oficiales de recogida para su reciclaje o recuperación.



Los aparatos viejos contienen materiales valiosos reciclables que deberían ser entregados para su aprovechamiento posterior. Por este motivo, entregue los aparatos usados en los

puntos de recogida previstos para su reciclaje.

### Indicaciones sobre ingredientes (REACH)

Encontrará información actual sobre los ingredientes en:

[www.kaercher.com/REACH](http://www.kaercher.com/REACH)

### Eliminación de filtro y bolsa filtrante

El filtro y la bolsa filtrante están fabricados con materiales biodegradables. Si no aspira sustancias que no estén permitidas en la basura convencional, los puede eliminar con ella.

## Indicaciones de seguridad

- *Este aparato no es apto para ser operado por personas (incl. niños) con capacidades físicas, sensoriales o intelectuales limitadas, o con falta de experiencia y/o conocimientos, a no ser que sea supervisado por una persona para responsable para su seguridad o haya sido instruida para utilizar el aparato. Mantener fuera del alcance de los niños.*
- *Mantener alejado el plástico del embalaje de los niños, se pueden ahogar.*
- *Apagar el aparato después de cada uso y antes de cada limpieza/mantenimiento.*
- *Peligro de incendio. No aspire objetos incandescentes, con o sin llama.*
- *Está prohibido usar el aparato en zonas en las que exista riesgo de explosiones.*
- *Para pausas de operación prolongadas desconecte el aparato del interruptor principal / interruptor del aparato o desenchufe la clavija de red.*
- ⚠ **Conexión eléctrica**
  - *Conecte el aparato únicamente a corriente alterna. La tensión tiene que corresponder a la indicada en la placa de características del aparato.*
- ⚠ **Peligro de descarga eléctrica**
  - *No toque nunca el enchufe de red o la toma de corriente con las manos mojadas.*

- No saque el enchufe de la toma de corriente tirando del cable.
- Antes de cada puesta en servicio, compruebe si el cable de conexión y el enchufe de red presentan daños. Si el cable de conexión estuviera deteriorado, debe solicitar sin demora a un electricista especializado del servicio de atención al cliente autorizado que lo sustituya.
- No utilizar el cable de alimentación de red para llevar/transportar el aspirador.
- Evitar que el cable quede tirante en las esquinas o quede aplastado.
- Desenchufar la clavija de red antes de realizar cualquier trabajo en el aparato.

### ⚠ **Atención:**

- No aspirar nunca sin bolsa filtrante. Se puede dañar el aparato.
- No acercar la cabeza a la boquilla o al tubo cuando el aparato esté aspirando. ¡Riesgo de lesiones!
- Extraer completamente el cable de alimentación durante la aspiración.
- Proteja el aparato de la intemperie, la humedad y las fuentes de calor.
- Cuando no esté efectuando ninguna aspiración, desconecte el aparato.

## Maneojo

### Descripción del aparato

¡Despliegue las páginas!



- 1 Cable de conexión a red con enchufe
- 2 Botón de enrollar el cable
- 3 Interruptor de ON/OFF
- 4 Indicador de funcionamiento LED
- 5 Manguera de aspiración
- 6 Mango  
(A) Compartimento de las pilas
- 7 Regulador de potencia de aspiración

- (A) + Tecla
- (B) - Tecla
- (C) modo standby

- 8 Tubo de aspiración telescópico
- 9 Ajuste del tubo de aspiración telescópico
- 10 Boquilla barredora de suelos
- 11 Cubierta de zona de inserción de accesorios
- 12 Zona de inserción de accesorios Quick-Click:  
contiene una boquilla para tapicerías, boquilla extraíble para juntas y cepillo para muebles
- 13 Indicador de cambio de filtro
- 14 Palanca de cierre, tapa de la bolsa filtrante / filtro protector del motor
- 15 Filtro protector del motor
- 16 Soporte de la bolsa filtrante
- 17 Cubierta del filtro EPA
- 18 Filtro EPA
- 19 Asa de transporte
- 20 Boquilla extra-rápida para suelos  
(sólo viene incluido con el VC 6350, en el capítulo "Accesorios especiales pos. A" encontrará la descripción correspondiente)

### Antes de la puesta en marcha

Aquí vienen incluidas 2 pilas. Antes de comenzar a aspirar, colóquelas en el compartimento bajo la empuñadura.

- ➔ Abrir y quitar la tapa del compartimento para pilas.
- ➔ Colocar las pilas, asegúrese de colocar la polaridad correctamente (marca + y - en el fondo del receptáculo).
- ➔ Colocar y cerrar de nuevo la tapa.

### Puesta en marcha

Figura 1

- ➔ Encajar el racor del tubo flexible de aspiración en la abertura de aspiración.
- ➔ Para quitarlo, presionar ambas lengüetas y extraer el tubo.

Figura 2

- ➔ Unir y encajar la empuñadura y el tubo de aspiración telescópico.

- Unir y encajar la boquilla barredora de suelos y el tubo de aspiración telescópico.

#### Figura 3

- Pulse la regulación y ajuste el tubo de aspiración telescópico a la longitud deseada.

#### Figura 4

- Al parar el funcionamiento o al realizar breves pausas, colocar y encajar la boquilla barredora de suelos en el soporte para pausas.

#### Figura 5

- Para extraer, presiónela empuñadura hacia atrás en dirección al aparato. De esta forma se desbloquea la boquilla barredora de suelos del soporte para pausas y se puede extraer hacia arriba.

#### Figura 6

- Sujetar el cable de alimentación por la clavija y tirar. Enchufar la clavija de red a una toma de corriente.
- Desconectar/conectar el aparato

#### Figura 7

- La potencia de aspiración se ajusta con las teclas del regulador de potencia:
  - + Pulsar la tecla (A), más potencia de aspiración
  - Pulsar la tecla (B), menor potencia de aspiración

#### **Adaptar la potencia de absorción a la situación:**

- **Potencia de absorción baja** – para cortinas, telas, muebles tapizados, cojines
  - **Potencia media de absorción** – para alfombras / moquetas poco sucias, alfombras de alta calidad, puentes y alfombras de pasillos
  - **Potencia máxima de absorción** – para suelos duros, alfombras y moquetas muy sucias
- Se recomienda pulsar la tecla de standby (C) cuando se realicen pausas breves:

Pulsar la tecla de espera, el aparato se apaga, el LED del aparato parpadea e indica modo de espera.

- Pulsar de nuevo la tecla de standby para seguir trabajando.

**Indicación:** El aspirador funcionará con la potencia de aspiración ajustada al pulsar la tecla de standby.

**¡Indicación importante!** El aparato se apaga automáticamente si se corre el riesgo de sobrecalentamiento. Apague el aparato y desenchufe la clavija. Compruebe si la boquilla, tubo de aspiración o manguera están atascados o si es necesario cambiar el filtro. Tras solucionar la avería, deje enfriar el aparato al menos 1 hora, tras esto se podrá poner el aparato de nuevo en funcionamiento.

### Aspirar con accesorios

#### Accesorios QuickClick

##### Utilizar accesorios QuickClick

- **Boquillas para tapicería:** para aspirar muebles tapizados, colchones, cortinas etc.
- **Cepillo para muebles, giratorio:** para una limpieza cuidadosa de muebles y objetos delicados, para quitar el polvo a libros, rejillas de ventilación del coche etc.
- **Boquilla para juntas, desplegable:** para bordes, fugas y radiadores

##### Cambiar el accesorio de la zona de inserción QuickClick

- Colgar la boquilla para suelos del soporte de interrupción de funcionamiento situado en la parte trasera y pulsar la posición de encaje (véase figura 4).

#### Figura 8

- Presionar la tecla de desbloqueo de la empuñadura y extraerla del tubo de absorción telescópico.

#### Figura 9

- Soltar la cubierta de la zona de inserción de accesorios.



#### Figura 10

- ➔ Introducir la empuñadura en el acceso-rio deseado hasta el tope. De esta for-ma encajará. A continuación girar hacia abajo y extraer.

#### Figura 11

- ➔ Para guardarlo, inserte el accesorio con la empuñadura en la zona de inserción de accesorios y encajar hacia arriba. Extraer la empuñadura.
- ➔ **Indicación:** El accesorio también se puede coger y encajar en la empuñado-ra con la mano. Para soltar el acceso-rio, pulsar el botón de desbloqueo de la empuñadura.
- ➔ **Indicación:** Todos los pasos mencio-nados arriba también se pueden reali-zar con el tubo de absorción telescópico insertado. Para ello colgar la boquilla barredora de suelos en el so-pORTE para pausas del lateral del aparato y presionar hasta que encaje. Extraer el tubo de absorción telescópico hacia arriba de forma vertical.

### Boquilla ComfoGlide

#### Figura 12

- ➔ **Alfombras y moquetas:**  
Seleccionar las posiciones de interrup-tor de la siguiente manera:



#### Figura 13

- ➔ **Superficies duras:**  
Seleccionar las posiciones de interrup-tor de la siguiente manera:



### Finalización del funcionamiento

- ➔ Apague el aparato y desenchufe la cla-veja de red.

#### Figura 14

- ➔ Pulsar la tecla de recogida de cable. El cable se recogerá automáticamente ha-cia el interior del aparato.
- ➔ Colgar la boquilla barredora de suelos en el soporte para pausas del lateral del aparato y presionar hasta que encaje.

### Transporte, almacenamiento

- ➔ Sujetar el aparato por el asa para su transporte y guardar en lugares secos.  
**Indicación:** Se recomienda plegar an-tes el tubo de aspiración telescópico to-talmente.

### Cuidados y mantenimiento

#### ⚠ Peligro de lesiones

Antes de efectuar cualquier tarea de cuida-do o mantenimiento en el aparato, hay que apagarlo y desconectarlo de la red eléctrica.

### Limpieza del aparato

#### ⚠ Atención:

No utilice detergentes abrasivos, ni deter-gentes para cristales o multiuso. No sumer-ja jamás el aparato en agua.

- ➔ Limpie el aparato y los accesorios de plás-tico con un limpiador de materiales sinté-ticos de los habituales en el mercado.
- ➔ Limpiar el compartimento colector de polvo con un paño / cepillo seco.

### Sustitución de la bolsa filtrante

#### Ref. 6.904-329

Contenido: 5 bolsas filtrantes con cierre y un filtro protector del motor.

**Nota:** Para leer el indicador de cambio de filtro separe el tubo de aspiración telescópi-ca de la empuñadura.

#### Figura 15

- ➔ Si el indicador de cambio de filtro de la tapa está totalmente rojo, cambiar la bolsa filtrante.



→ Pulsar la palanca de cierre y abrir la tapa.

Figura 16

→ Desbloquear el soporte de la bolsa filtrante y abatir hacia arriba.

Figura 17

→ Cerrar con lengüeta de cierre, extraer la bolsa filtrante y eliminarla.

Figura 18

→ Introducir la nueva bolsa filtrante hasta el tope en la sujeción. Presionar primero la cubrejunta hacia abajo, después deslice la sujeción en la carcasa y encajar en la carcasa del aparato.

### ⚠ **Atención:**

*La tapa se cierra sólo con la bolsa filtrante colocada. Después de aspirar partículas de polvo finas (p. ej. escayola, cemento, etc.) limpiar o cambiar el filtro protector del motor.*

## Cambiar el filtro protector del motor

Cambiar el **filtro protector del motor**: con la última bolsa filtrante del paquete.

→ El filtro protector del motor está detrás de la bolsa filtrante que ha colocado. Cambie primero el filtro protector del motor antes de colocar la bolsa filtrante.

Figura 19

→ Desbloquear y extraer el bastidor.

→ Retirar la parte inferior del bastidor, extraer el filtro protector del motor y eliminar. Colocar un nuevo filtro protector del motor en el bastidor y colocar la parte inferior del bastidor.

Figura 20

→ Introducir e insertar el bastidor.

## Sustitución del filtro EPA

### **Ref. 6.414-805**

Filtro para una mayor depuración del aire de salida.

**Filtro EPA:** Cambiar 1 vez al año.

Figura 21

→ Abrir la tapa.

→ Desbloquear y extraer el filtro EPA.

Figura 22

→ Introducir y encajar un nuevo filtro EPA.

→ Cerrar la tapa.

## Limpiar la boquilla ComfoGlide

¡Limpiar regularmente la boquilla ComfoGlide!

→ Quitar la boquilla del tubo de absorción.

Figura 23

→ **Limpiar el rodillo guía trasero:**

Es mejor hacerlo con el rodillo extraído. Para ello desenrosque y extraiga el eje. Ahora se pueden quitar fácilmente las pelusas, pelos etc. Montar de nuevo el rodillo guía.

## Limpiar los accesorios

Figura 24

→ Se puede separar la empuñadura y el tubo de aspiración para limpiar o en caso de atasco. Para ello pulsar los dos botones de desbloqueo y separar

→ Para unir, insertar la empuñadura en el tubo de aspiración hasta que encaje.

## Cambiar la batería

**Indicación:** Para garantizar el funcionamiento de la comunicación inalámbrica, tiene que tener batería. Si no se produce una reacción después de pulsar las teclas, o esta no es suficiente, cambie la batería.

→ Abrir y quitar la tapa del compartimento para pilas.

→ Extraer todas las baterías y eliminarlas correctamente.

→ Colocar las nuevas baterías, al hacerlo preste atención a la polaridad correcta.

→ Colocar y cerrar de nuevo la tapa.

## Indicaciones generales

### Garantía

En todos los países rigen las condiciones de garantía establecidas por nuestra sociedad distribuidora. Las averías del aparato serán subsanadas gratuitamente dentro del periodo de garantía, siempre que las causas de las mismas se deban a defectos de material o de fabricación. En un caso de garantía, le rogamos que se dirija con el

comprobante de compra al distribuidor donde adquirió el aparato o al Servicio al cliente autorizado más próximo a su domicilio.

(La dirección figura al dorso)

### Servicio de atención al cliente

En caso de dudas o alteraciones, la sucursal de KÄRCHER estará encantada de ayudarle. La dirección figura al dorso.

### Pedido de piezas de repuesto y accesorios especiales

Podrá encontrar una selección de las piezas de repuesto usadas con más frecuencia al final de las instrucciones de uso.

En su distribuidor o en la sucursal de KÄRCHER podrá adquirir piezas de repuesto y accesorios.

(La dirección figura al dorso)

### Datos técnicos

Tensión	220 - 240	V
Tipo de corriente	50/60	Hz
Fusible de red (inerte)	16	A
Clase de protección	II	
Potencia P <sub>nom</sub>	1800	W
Potencia P <sub>máx</sub>	2000	W
Peso sin accesorios	7,0	kg
Radio de acción	10	m
Dimensiones	∅ 380 x 380	mm
Diámetro nominal, accesorios	35	mm
Nivel de presión acústica L <sub>pA</sub>	66	dB(A)

**Reservado el derecho a realizar modificaciones técnicas.**

### Accesorios especiales

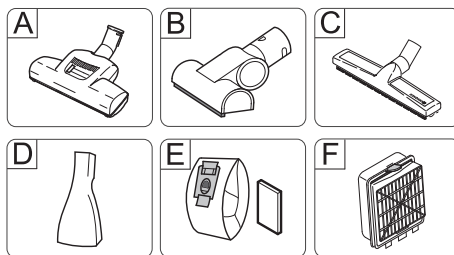

#### A Boquilla extra-rápida para suelos

(Ref. 4.130-177)

Cepillar y aspirar en una sola pasada  
Ideal para aspirar pelos de animales y moquetas de pelo largo. El rodillo del cepillo es accionado mediante la corriente del ventilador.

No precisa conexión eléctrica.

#### B Boquilla extra-rápida para tapicerías

(Ref. 2.903-001)

Cepillar y aspirar en una sola pasada  
muebles tapizados, colchones, asientos de automóviles, etc.

Especialmente apropiado para aspirar pelos de animales. El rodillo del cepillo es accionado mediante la corriente del ventilador.

No precisa conexión eléctrica.

#### C Boquilla para parquet

(Ref. 4.130-172)

Para aspirar en suelos lisos delicados (parqué, mármol, terracota, etc.)

#### D Boquilla para colchones

(Ref. 6.906-755)

Para aspirar colchones y almohadas.

#### E Bolsa filtrante

(Ref. 6.904-329)

Contenido: 5 bolsas filtrantes con cierre y 1 filtro protector del motor.

#### F Filtro EPA

(Ref. 6.414-805)

Filtro adicional para una mayor depuración del aire de salida. Recomendado para alérgicos.

## Índice

Avisos de segurança . . . . .	PT . . . 1
Manuseamento . . . . .	PT . . . 2
Conservação e manutenção . . . . .	PT . . . 4
Instruções gerais . . . . .	PT . . . 6
Dados técnicos . . . . .	PT . . . 6
Acessórios especiais . . . . .	PT . . . 7

### Estimado cliente,



Leia o manual de manual original antes de utilizar o seu aparelho. Proceda conforme as indicações no manual e guarde o manual para uma consulta posterior ou para terceiros a quem possa vir a vender o aparelho.

### Utilização conforme o fim a que se destina a máquina

Este aspirador destina-se exclusivamente para o uso doméstico privado, não devendo ser utilizado para fins industriais.

O fabricante não se responsabiliza por eventuais danos causados por uma utilização indevida ou erros de manuseamento. Utilizar o aspirador somente com:

- Sacos de filtro originais.
- Peças sobresselentes e acessórios originais e especiais.

O aspirador **não** é indicado para:

- Limpar pessoas ou animais.
- Para aspirar:
  - Pequenos animais ( por ex., moscas, aranhas, etc.).
  - Substâncias nocivas para a saúde, objectos pontiagudos, substâncias quentes ou incandescentes.
  - Substâncias húmidas ou líquidas.
  - Substâncias e gases facilmente inflamáveis ou explosivos.

### Protecção do meio-ambiente



Os materiais de embalagem são recicláveis. Não coloque as embalagens no lixo doméstico, envie-as para uma unidade de reciclagem.



Os aparelhos velhos contêm materiais preciosos e recicláveis e deverão ser reutilizados. Por isso, elimine os aparelhos velhos através de sistemas de recolha de lixo adequados.

**Avisos sobre os ingredientes (REACH)**  
Informações actuais sobre os ingredientes podem ser encontradas em:  
[www.kaercher.com/REACH](http://www.kaercher.com/REACH)

### Eliminação do filtro e do saco de filtro

O filtro e o saco de filtro são compostos por materiais compatíveis com o meio-ambiente.

Desde que estes não contenham substâncias aspiradas que não se destinem ao lixo doméstico, estes podem ser eliminados juntamente com o lixo doméstico.

### Avisos de segurança

- *Este aparelho não foi concebido para ser utilizado por pessoas (incluindo crianças) com capacidades físicas, sensoriais e psíquicas reduzidas ou por pessoas com falta de experiência ou conhecimentos, excepto se estas forem supervisionadas por uma pessoa responsável pela sua segurança ou receberem as necessárias instruções sobre como utilizar o aparelho. As crianças devem ser supervisionadas, de modo a assegurar que não brinquem com o aparelho.*
- *Manter as películas da embalagem fora do alcance das crianças! Perigo de asfixia!*
- *Desligar o aparelho após cada utilização e antes de cada limpeza/manutenção.*
- *Perigo de incêndio. Não aspirar materiais em combustão nem em brasa.*
- *É proibido pôr o aparelho em funcionamento em áreas com perigo de explosão.*
- *No caso de longas interrupções de funcionamento deve-se desligar o interruptor principal / interruptor do aparelho ou retirar a ficha da tomada.*

### ⚠ **Ligação eléctrica**

- *Ligar o aparelho só à corrente alternada. A tensão deve corresponder à placa de tipo do aparelho.*

### ⚠ **Perigo de choque eléctrico**

- *Nunca tocar na ficha de rede e na tomada com as mãos molhadas.*
- *Não puxar a ficha de rede pelo cabo para a retirar da tomada.*
- *Antes de qualquer utilização do aparelho, verificar se o cabo de ligação e a ficha de rede não apresentam quaisquer danos. O cabo de ligação danificado tem que ser imediatamente substituído pela assistência técnica ou por um electricista autorizado.*
- Não utilizar o cabo de ligação à rede para levantar ou transportar o aparelho.
- Não entale o cabo de ligação à rede nem o passe sobre arestas vivas.
- Retirar a ficha da tomada antes de efectuar quaisquer trabalhos no aparelho.

### ⚠ **Atenção**

- Nunca aspirar sem saco de filtro. O aparelho pode ser danificado.
- Evitar aspirar com o bocal e o tubo de aspiração próximo da cabeça. Corre o perigo de se ferir!
- Durante os trabalhos de aspiração, o cabo de ligação à rede deve estar completamente desenergizado.
- Proteger o aparelho do tempo atmosférico, da humidade e de fontes de calor.
- Desligue o aparelho quando não for utilizado.

## Manuseamento

### Descrição da máquina

**Abrir as páginas com as ilustrações!!**



- 1 Cabo de ligação à rede com ficha

- 2 Botão para o enrolamento do cabo
- 3 Botão de activação/desactivação
- 4 Indicação de potência por LED
- 5 Tubo flexível de aspiração
- 6 Punho
  - (A) Compartimento de baterias
- 7 Regulador da potência de aspiração
  - (A) botão +
  - (B) botão –
  - (C) função standby
- 8 Tubo de aspiração telescópico
- 9 Ajuste do tubo de aspiração telescópico
- 10 Bico para o chão
- 11 Cobertura do suporte de acessórios
- 12 Suporte de acessórios QuickClick: inclui bocal para estofos (sofás), bocal extensível para juntas e pincel para móveis
- 13 Indicação de substituição do filtro
- 14 Avanço de fecho, tampa do saco de filtro / filtro de protecção do motor
- 15 Filtro de protecção do motor
- 16 Suporte do saco de filtro
- 17 Cobertura do filtro EPA
- 18 Filtro EPA
- 19 Punho de transporte
- 20 Turbobocal para pavimentos (apenas no volume de fornecimento VC 6350, a respectiva descrição encontra-se no capítulo »Acessórios especiais Pos. A«)

### Antes de colocar em funcionamento

No volume de fornecimento estão incluídas 2 baterias. Antes de proceder aos trabalhos de aspiração deve inserir as baterias no compartimento de baterias situado no punho.

- ➔ Abrir a tampa do compartimento de baterias e retirar.
- ➔ Inserir as baterias e ter atenção à polaridade correcta (sinal + e – no compartimento das baterias).
- ➔ Colocar novamente a tampa do compartimento de baterias e fechar.

## Colocação em funcionamento

### Figura 1

- Encaixar o bocal do tubo de aspiração na abertura de aspiração.
- Para retirar basta premir os dois botões de encaixe e retirar o tubo.

### Figura 2

- Unir e encaixar o punho no tubo de aspiração telescópico.
- Unir e encaixar o bocal de chão no tubo de aspiração telescópico.

### Figura 3

- Efectuar o ajuste para regular o tubo de aspiração telescópico no comprimento desejado.

### Figura 4

- Para arrumar a máquina ou em curtas interrupções de trabalho, deve-se engatar o bocal do chão no suporte de estacionamento, situado no lado traseiro do aparelho, e premir a posição de encaixe.

### Figura 5

- Para retirar novamente o bocal é necessário premir o punho para trás, isto é, no sentido do aparelho. Desse modo, o bocal do chão é destravado do suporte de estacionamento e pode ser retirado para cima.

### Figura 6

- Agarrar o cabo de ligação à rede pela ficha e retirá-lo da tomada. Inserir a ficha de rede na tomada de corrente.
- Ligar/desligar o aparelho.

### Figura 7

- A regulação da potência de aspiração é efectuada nos botões do regulador da potência de aspiração:
  - premir botão + (A), maior potência de aspiração
  - premir botão – (B), menor potência de aspiração

### Adaptar a força de aspiração à respectiva situação de aspiração:

- **Potência de aspiração baixa** – para cortinas, produtos têxteis, móveis estofados, almofadas

- **Potência de aspiração média** – para tapetes / alcatifas com pouca sujidade, tapetes de alta qualidade, carpetes e passadeiras

- **Potência de aspiração mais alta** – para pavimentos duros, tapetes e alcatifas com forte sujidade

- Para pequenos intervalos de trabalho recomenda-se a utilização do botão de standby (C):

Se premir o botão de standby, o aparelho desliga e o LED no aparelho pisca indicando o modo operativo standby.

- Se premir novamente o botão standby, pode continuar o trabalho.

**Aviso:** Após premir o botão de standby, o aspirador trabalha com a potência de aspiração anteriormente ajustada.

**Aviso importante!** O aparelho desliga-se automaticamente quando se encontrar em perigo de sobreaquecimento. Desligue o aparelho e retire a ficha da tomada. Certifique-se que o bocal, o tubo de aspiração ou o tubo flexível não estão entupidos e resp., o filtro tem que ser substituído. Após a resolução da avaria o aparelho deve arrefecer durante, pelo menos, uma hora antes de ser colocado novamente em funcionamento.

## Aspirar com acessórios

### Acessórios QuickClick

#### Aplicar os acessórios QuickClick

- **Bocal para estofos (sofás):** para aspirar mobiliário estofado, colchões, cortinas, entre outros
- **Pincel para móveis, rotativo:** para a limpeza cuidadosa de móveis e de objectos sensíveis, limpeza do pó depositado em livros, ranhuras de ventilação no carro, entre outros
- **Bocal para juntas, extensível:** para cantos, juntas e radiadores

## Trocar os acessórios do suporte de acessórios QuickClick

- Engatar o bocal de chão no suporte de estacionamento e premi-lo até encaixar (ver figura 4).

### Figura 8

- Premir o botão de desbloqueio no punho e retirar o punho do tubo telescópico.

### Figura 9

- Abrir a cobertura do suporte de acessórios.

### Figura 10

- Inserir o punho no acessório pretendido, até ao batente. Desse modo o punho encaixa. De seguida, girar para baixo e puxar para fora.

### Figura 11

- Para o guardar, deve-se posicionar o acessório com punho no suporte de acessórios e encaixar para cima. Retirar punho.

- **Aviso:** O acessório pode igualmente ser retirado manualmente e ser encaixado no punho. Premir o botão de desbloqueio no punho para soltar o acessório.

- **Aviso:** Todos os passos supracitados podem ser efectuados com o tubo telescópico encaixado. Para tal, engatar o bocal de chão no suporte de estacionamento e premi-lo até encaixar. Puxar o tubo telescópico de aspiração verticalmente para cima.

## Bocal ComfoGlide

### Figura 12

- **Tapetes e alcatifas:**

Seleccionar a seguinte posição do botão:



### Figura 13

- **Superfícies duras:**

Seleccionar a seguinte posição do botão:



## Desligar o aparelho

- Desligue o aparelho e retire a ficha de rede. Figura 14
- Premir o botão para o enrolamento do cabo. O cabo é automaticamente recolhido.
- Engatar o bocal de chão no suporte de estacionamento e premi-lo até encaixar.

## Transporte, armazenamento

- Usar o punho de transporte para transportar o aparelho e guardar o mesmo em locais secos.
- Aviso:** recomenda-se que o tubo telescópico de aspiração seja primeiro recolhido totalmente.

## Conservação e manutenção

### ⚠ Perigo de lesão

*Antes de efectuar trabalhos de conservação e manutenção, desligar o aparelho e tirar a ficha de rede.*

## Limpeza do aparelho

### ⚠ Atenção

*Não utilize produtos abrasivos, produtos para a limpeza de vidros ou universais! Nunca mergulhe o aparelho em água.*

- Limpe o aparelho e os acessórios de plástico com um produto para limpeza de plásticos corrente.
- Limpar o compartimento do saco do pó com um pano seco / pincel de pó.

## Trocar o saco de filtro

### N.º de encomenda: 6.904-329

Contém: 5 sacos de filtro com fecho e 1 filtro protector para motor.

**Aviso:** Separe o tubo de aspiração telescópico do punho para consultar a indicação de substituição do filtro.

### Figura 15

- Proceder à substituição do saco de filtro assim que a indicação de substituição do filtro, na tampa, estiver completamente vermelha.

- Premir a alavanca de fecho e abrir a tampa.

Figura 16

- Destruar o suporte do saco de filtro e abrir.

Figura 17

- Fechar o saco de filtro com a lingueta de fecho, retirar o saco e eliminá-lo.

Figura 18

- Inserir um novo saco no suporte até ao batente. Premir a lingueta primeiro para baixo, inserir de seguida o suporte na carcaça e encaixar na carcaça do aparelho.

**⚠ Atenção**

*A tampa só fecha com um saco de filtro. Limpar ou substituir o filtro de protecção do motor, após a aspiração de pequenas partículas de pó (p. ex. gesso, cimento, etc.).*

### Substituir o filtro de protecção do motor

**Filtro de protecção do motor:** trocar assim que utilizar o último saco de filtro da embalagem.

- O filtro de protecção do motor situa-se atrás do saco de filtro. Substituir o filtro de protecção do motor antes de inserir o saco de filtro.

Figura 19

- Destruar o quadro e retirá-lo.
- Retirar a parte inferior do quadro e proceder à remoção e consequente eliminação do filtro de protecção do motor. Posicionar o novo filtro de protecção do motor no quadro e encaixar a parte inferior do quadro.

Figura 20

- Inserir o quadro e encaixar.

### Substituir o filtro EPA

**N.º de encomenda: 6.414-805**

Filtro para garantir uma maior limpeza do ar expelido.

**Filtro EPA:** substituir uma vez por ano.

Figura 21

- Abrir a tampa.
- Destruar o filtro EPA e retirá-lo.

Figura 22

- Inserir novo filtro EPA e encaixar.
- Fechar a tampa.

### Limpar o bocal ComfoGlide

Limpar o bocal ComfoGlide em intervalos regulares!

- Retirar o bocal do tubo de aspiração.

Figura 23

- **Limpar o rolo de guia traseiro:**

de preferência com o rolo retirado. Desparafusar, para isso, o eixo e retirar. Pó, algodão, cabelos, etc. podem agora ser facilmente removidos. Montar novamente o rolo de guia.

### Limpar os acessórios

Figura 24

- O manípulo bem como o tubo de aspiração podem ser separados para fins de limpeza e desobstrução de entupimentos. Premir para esse efeito os dois dispositivos de desbloqueio e separar as partes.
- Para proceder novamente à montagem das duas peças, basta uni-las até encaixarem.

### Substituir bateria

**Aviso:** De modo a garantir a função da transmissão sem fios, a bateria não pode estar vazia. Se, ao premir os botões, o aparelho não reagir ou a reacção for insuficiente, deve substituir a bateria.

- Abrir a tampa do compartimento de baterias e retirar.
- Retirar todas as baterias e eliminá-las adequadamente.
- Inserir novas baterias e ter atenção à polaridade correcta.
- Colocar novamente a tampa do compartimento de baterias e fechar.



## Instruções gerais

### Garantia

Em cada país são válidas as condições de garantia emitidas pelas nossas Empresas de Comercialização competentes. Eventuais avarias no aparelho, durante o período de garantia, serão reparadas sem encargos para o cliente, desde que se trate de um defeito de material ou de fabricação. Em caso de garantia, dirija-se ao seu revendedor ou ao Serviço Técnico mais próximo, com o aparelho e documento de compra. (Endereços no verso)

### Serviço de assistência técnica

Em caso de dúvidas ou avarias, a nossa filial KÄRCHER local está à sua disposição. Endereços no verso.

### Encomenda de peças sobressalentes e acessórios especiais

No final das Instruções de Serviço encontra uma lista das peças de substituição mais necessárias.

As peças sobressalentes e acessórios podem ser adquiridos junto do seu revendedor ou em cada filial da KÄRCHER. (Endereços no verso)

## Dados técnicos

Tensão	220 - 240	V
Tipo de corrente	50/60	Hz
Protecção de rede (de acção lenta)	16	A
Classe de protecção	II	
Potência $P_{nom}$	1800	W
Potência $P_{m\acute{a}x}$	2000	W
Peso (sem acessórios)	7,0	kg
Raio de acção	10	m
Dimensões	$\varnothing$ 380 x 380	mm
Diâmetro nominal, acessórios	35	mm
Nível de pressão acústica $L_{pA}$	66	dB(A)

**Reservados os direitos a alterações técnicas!**

## Acessórios especiais

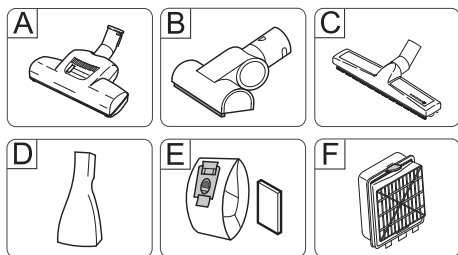

### A Turbobocal para pavimentos

(Nº de encomenda: 4.130-177)

Escovar e aspirar numa só passagem.

Especialmente adequado para aspirar pêlos de animais e para tapetes felpudos. O accionamento da escova rotativa é efectuado pela corrente de ar.

Não é necessária qualquer ligação eléctrica.

### B Turbobocal para estofos

(Nº de encomenda: 2.903-001)

Escovar e aspirar, numa só passagem, mobiliário estofado, colchões, assentos de automóveis, etc.

Especialmente adequado para aspirar pêlos de animais. O accionamento da escova rotativa é efectuado pela corrente de ar.

Não é necessária qualquer ligação eléctrica.

### C Bocal para parquet

(Nº de encomenda: 4.130-172)

Para aspirar pavimentos lisos e sensíveis (parquete, mármore, terracota, etc.).

### D Bocal para colchões

(Nº de encomenda: 6.906-755)

Para aspirar colchões e estofos.

### E Saco de filtro

(Nº de encomenda: 6.904-329)

Contém: 5 sacos de filtro com fecho e 1 filtro protector para motor.

### F Filtro EPA

(Nº de encomenda: 6.414-805)

Filtro adicional para garantir uma maior limpeza do ar expelido. Recomendado para pessoas que sofram de alergias.

## Indholdsfortegnelse

Sikkerhedsanvisninger . . . . .	DA . . . 1
Betjening . . . . .	DA . . . 2
Pleje og vedligeholdelse . . . . .	DA . . . 4
Generelle henvisninger . . . . .	DA . . . 5
Tekniske data . . . . .	DA . . . 5
Ekstratilbehør . . . . .	DA . . . 6

### Kære kunde



Læs original brugsanvisning inden første brug, følg anvisningerne og opbevar vejledningen til senere efterlæsning eller til den næste ejer.

### Bestemmelsesmæssig anvendelse

Denne støvsuger er beregnet til privat brug i huset og ikke til industrielle formål.

Producenten garanterer ikke for eventuelle skader som blev forårsaget af ikke bestemmelsesmæssigt brug eller ukorrekt betjening af apparatet.

Brug støvsugeren kun med:

- Originale filterposer.
- Original reservedele, tilbehør eller ekstra tilbehør.

Støvsugeren er **ikke** egnet til:

- Støvsuge mennesker eller dyr.
- Suge bort:
  - Små levende organismer (f.eks. fluer, edderkopper, osv.)
  - Sundhedsfarlige, varme eller glødende stoffer eller stoffer med skarpe kanter.
  - Våde stoffer eller væsker.
  - Stoffer eller gas som er let antændelige eller eksplosivt.

### Miljøbeskyttelse



Emballagen kan genbruges. Smid ikke emballagen ud sammen med det almindelige husholdningsaffald, men aflever den til genbrug.



Udtjente apparater indeholder værdifulde materialer, der kan og bør afleveres til genbrug. Aflever derfor udtjente apparater på en genbrugsstation eller lignende.

### Henvisninger til indholdsstoffer (REACH)

Aktuelle oplysninger til indholdsstoffer finder du på:

[www.kaercher.com/REACH](http://www.kaercher.com/REACH)

### Bortskaffelse af filter og filterpose

Filter og filterpose er produceret af miljøvenligt materiale.

Såfremt de ikke har indsugede stoffer, som ikke er forbudt som husholdningsaffald, kan de bortskaffes med den normale affald.

## Sikkerhedsanvisninger

- Dette apparat er ikke beregnet til brug af personer (inklusive børn) med indskrænkede fysiske, sensoriske eller åndelige evner eller som ikke har erfaringer med brugen og/eller kendskab til brugen, med mindre de er under opsyn af en person som er ansvarlig for deres sikkerhed eller blev anvist i brugen af apparatet. Børn skal være under opsyn for at sørge for, at de ikke leger med apparatet.
- Emballagefolie skal holdes væk fra børn p.g.a. kvælningfare!
- Efter hver brug og før hver rengøring/vedligeholdelse skal maskinen slukkes.
- Brandfare. Opsug ikke brændende eller glødende genstande.
- Det er forbudt at bruge højtryksrensere i områder, hvor der er eksplosionsfare.
- Ved længere arbejds pauser skal maskinen afbrydes via hovedafbryderen / kontakten eller netstikket skal trækkes ud.
- ⚠ **El-tilslutning**
  - Højtryksrensere må kun sluttes til vekselstrøm. Spændingen skal svare til angivelsen på typeskiltet.
- ⚠ **Risiko for elektrisk stød**
  - Rør aldrig ved netstik og stikkontakt med fugtige hænder.
  - Træk stikkontakten ikke ud af stikdåsen ved at trække i ledningen.

- *Kontroller altid tilslutningsledningen og netstikket for skader, før højtryksrensingen tages i brug. En beskadiget tilslutningsledning skal udskiftes af en autoriseret kundeserviceafdeling/elektriker med det samme.*
- Tilsutningskablet må ikke bruges til at bære/transportere apparatet.
- Træk tilslutningskablet ikke over skarpe kanter og sørg for at kablet ikke klemmes ind.
- Træk netstikket inden der arbejdes på apparatet.

### ⚠ **OBS**

- Støvsug aldrig uden filterpose. Apparatet kan blive beskadiget.
- Undgå støvsugning med mundstykke og sugerør nær til hovedet. Der er fare for personskader!
- Træk tilslutningskablet helt ud under sugedriften.
- Beskyt apparatet imod vejr, fugtighed og varmekilder.
- Sluk for apparatet, når der ikke suges.

## Betjening

### Beskrivelse af apparatet

Fold venligst siderne med figurerne ud!



- 1 Nettilslutningskabel med stik
- 2 Tast kabelopspoling
- 3 Tænd/Sluk tast
- 4 LED præstationsindikator
- 5 Sugelangse
- 6 Håndtag  
(A) batterikasse
- 7 Sugekraftregulator  
(A) + tast  
(B) – tast  
(C) standby funktion
- 8 Teleskopsugerør

- 9 Omstilling teleskopsugerør
- 10 Gulvmundstykke
- 11 Dæksel tilbehørholder
- 12 Tilbehørholder QuickClick: indeholder mundstykke til puder, fuge-mundstykke som kan trækkes ud og møbelpensel.
- 13 Filterskiftindikator
- 14 Låsehåndtag, dæksel filterpose/motorbeskyttelsesfilter
- 15 Motorbeskyttelsesfilter
- 16 Filterposeholder
- 17 Dæksel EPA-filter
- 18 EPA-filter
- 19 Bæregreb
- 20 Turbodyse til gulve  
(kun i leveringsomfang VC 6350, beskrivelsen hertil finder De i kapitel »Ekstratilbehør pos. A«)

### Inden idrifttagning

Vedliggende finder du 2 batterier. Sæt dem venligst ind i batterikassen under håndtaget inden du starter at støvsuge.

- Skub batterikassens dæksel op og fjern det.
- Sæt batterierne ind og hold herved øje med batteriernes poler (mærkning + og – på batterikassens bund).
- Sæt batterikassens dæksel ind igen og låse det.

### Ibrugtagning

#### Figur 1

- Sugelangens studs skal gå i hak i sugeåbningen.
- Tryk begge låsekærve sammen til at fjerne sugelangsen og træk slangen af.

#### Figur 2

- Sæt håndtaget og teleskopsugerøret sammen til det går i hak.
- Sæt gulvmundstykket og teleskopsugerøret sammen til det går i hak.

#### Figur 3

- Betjen omstilleren og indstil teleskopsugerøret til den ønskede længde.

#### Figur 4

→ Hæng gulvmundstykket i holderen på apparatets bagside og tryk den i låseposition, hvis du stiller apparatet til side eller afbryder arbejdet for et kort tidsrum.

#### Figur 5

→ Tryk håndtaget tilbage i apparatets retning for at tage det ud igen. Derved åbnes/løsnes gulvmundstykket ud af holderen og kan tages opad ud.

#### Figur 6

→ Hold tilslutningskablet fat i stikken og træk det ud. Sæt netstikket i en stikdåse.

→ Tænde/slukke for apparatet.

#### Figur 7

→ Indstillingen af sugekraften gennemføres på sugekraftregulatorens taster. betjen + tast (A), større sugekraft betjen - tast (B), lavere sugekraft

#### Tilpas sugekraften tilsvarende til situationen:

- **Lav sugekraft** – til gardiner, tekstiler, polstrede møbler, puder
  - **Medium sugekraft** – til let tilsmudsede tæpper/ tæppegulv, tæpper af høj kvalitet, små gulvtæpper
  - **Høj sugekraft** – til hårde gulve, stærkt tilsmudsede tæpper og gulvtæpper
- Under korte arbejdspauser anbefaler vi at bruge standbytasten (C): Tryk standbytasten, apparatet slukkes, LED på apparatet lyser og viser standbydriften.
- Tryk standbytasten igen, du kan fortsætte med dit arbejde.

**Bemærk:** Efter at trykke på standby-tasten starter støvsugeren med den forud indstillede sugedydelse.

**Vigtig henvisning!** Apparatet afbrydes automatisk hvis der er fare for en overophedning. Sluk for apparatet og træk netstikket ud. Forvis dig om at mundstykket, sugerøret eller slangen ikke er tilstoppet eller at filteren skal udskiftes. Efter rettelser

af fejlen skal apparatet afkøles for mindst 1 time, derefter er apparatet igen klar til brug.

## Suge med tilbehør

### QuickClick tilbehør

#### Bruge QuickClick tilbehør

- **Polstermundstykke:** til sugning af polstermøbler, madrasser, gardiner osv.
- **Møbelpensel, drejeligt:** til skånende rengøring af møbler og sensitive genstande, fjerner støv af bøger, ventilationsprækker i bilen osv.
- **Fugemundstykke, som kan trækkes ud:** til kanter, fuger og radiatorer

#### Skifte tilbehør ud af QuickClick tilbehørholderen

→ Hæng gulvmundstykket i holderen på apparatets bagside og tryk den i låseposition (se figur 4).

#### Figur 8

→ Tryk på åbningstasten på håndtaget og træk håndtaget fra teleskopsugerøret.

#### Figur 9

→ Åbn tilbehørholderens dæksel.

#### Figur 10

→ Stik håndtaget i det ønskede tilbehør til anlaget. Dermed går det i hak. Sving derefter nedad og træk det ud.

#### Figur 11

→ Til opbevaring, sæt tilbehør med håndtaget i tilbehørholderen og lad det gå i hak. Fjern håndtaget.

→ **Bemærk:** Tilbehør kan også tages ud med hånden og sættes på håndtaget. Tryk åbningstasten på håndtaget for at løsne tilbehøret.

→ **Bemærk:** Alle ovenfor nævnte trin kan også gennemføres med påsat teleskopsugerør. Hæng hertil gulvmundstykket i holderen på apparatets bagside og tryk den i låseposition. Fjern teleskopsugerøret ved at trække det lodret opad.

## ComfoGlide mundstykke

Figur 12

### → Tæpper og væg til væg-tæpper:

Vælg omstillerens position som følger:



Figur 13

### → Hårde gulve:

Vælg omstillerens position som følger:



## Efter brug

→ Sluk for apparatet, og træk netstikket ud.

Figur 14

→ Tryk knappen kabelopspoling. Kablet trækker sig selv automatisk ind i apparatet.

→ Hæng gulvmundstykket i holderen på apparatets bagside og tryk den i låseposition.

## Transport, opbevaring

→ Hold apparatet til transport fast på grebet og opbevar det i et tørt rum.

**Bemærk:** Det anbefales at skubbe teleskoprøret helt ind.

## Pleje og vedligeholdelse

### ⚠ **Risiko for tilskadecomst!**

Sluk for højtryksrenseren og træk altid netstikket ud før pleje- og vedligeholdelsearbejde.

## Rengøring af apparatet

### ⚠ **OBS**

Undlad at bruge skuremidler, glas- eller universalrengøringsmiddel! Nedsænk aldrig apparatet i vand.

→ Apparat og tilbehørsdele af plast skal rengøres med et almindeligt plastrengøringsmiddel.

→ Rens støvrummet med en tør støvklud/støvpensel.

## Udskifte filterposen

### **Best-nr. 6.904-329.**

Indhold: 5 filterposer med lås og 1 motorbeskyttelsesfilter.

**Bemærk:** Fjern teleskopsugerøret fra håndtaget for at aflæse filterskiftindikatoren.

Figur 15

→ Hvis filterskiftindikatoren i dækslet er helt rød, udskift venligst filterposen.

→ Betjen låsearmen og åbn dækslet.

Figur 16

→ Åbn filterposens holder og klap den udad.

Figur 17

→ Lås filterposen med låseflappen, filterposen tages ud og bortskaffes.

Figur 18

→ Skub en ny filterpose ind i holderen til anslaget. Tryk låset først nedad, skub derefter holderen ind i huset og lad den gå i hak på maskinens hus.

### ⚠ **OBS**

*Dækslet kan kun låses med ilagt filterpose. Rens, hhv. udskift motorbeskyttelsesfilteret efter opsugning af fine støvpartikler (som f.eks. gips, cement, osv.).*

## Udskifte motorbeskyttelsesfilteret

Motorbeskyttelsesfilter: udskift med den sidste filterpose i filterposens emballage.

→ Motorbeskyttelsesfilteret sidder bagved den isatte filterpose. Udskift motorbeskyttelsesfilteret inden du sætter filterposen i.

Figur 19

→ Løsn rammen og fjern den.

→ Fjern rammens nederste del, fjern den gamle motorbeskyttelsesfilter og skaf den bort. Læg en ny motorbeskyttelsesfilter ind i rammen og sæt rammens nederste del på plads igen.

Figur 20

→ Sæt rammen i og lad den gå i hak.

## Udskifte EPA-filter

### Best-nr. 6.414-805.

Filter til ren udblæsningsluft.

**EPA-filter:** udskift 1x om året.

Figur 21

- Åbn dækslet.
- Løsn EPA-filteret og tag den ud.

Figur 22

- Isæt ny EPA-filter og lad den gå i hak.
- Luk dækslet.

## Rense ComfoGlide dysen

Rens ComfoGlide dysen i regelmæssige afstande!

- Fjern dysen fra sugerøret.

Figur 23

- **Rens den bageste styringsrulle:**  
Helst med fjernet rulle. Skru hertil akslen op og træk den ud. Støvnug, hår osv. kan nu nemt fjernes. Monter styringsrullen igen.

## Rense tilbehør

Figur 24

- Håndtag og sugeslange kan adskilles til rensning eller hvis de er tilstoppet. Fryk hertil 2 låseanåbningordninger og træk håndtaget og sugeslangen fra hinanden.
- Til forbindelse, sæt håndtaget og sugeslangen sammen og lad dem gå i hak.

## Udskifte batterier

**Bemærk:** For at garantere for en tråløs overørsel til apparatet, må batteriet ikke være tom. Udskift venligst batteriet, hvis der ikke kommer en reaktion eller kun en svag reaktion hvis tasten trykkes.

- Skub batterikassens dæksel op og fjern det.
- Gamle batterier fjernes og skaffes miljørigtigt bort.
- Sæt nye batterier ind, hold herved øje med polerne.
- Sæt batterikassens dæksel ind igen og låse det.

## Generelle henvisninger

### Garanti

I de enkelte land gælder de garantibetingelser, som er udgivet af vores respektive ansvarlige forhandlere. Inden for garantifristen afhjælper vi gratis eventuelle fejl på Deres maskine, såfremt disse er forårsaget af materiale- eller produktionsfejl. Hvis De vil gøre Deres garanti gældende, bedes De henvende Dem til Deres forhandler eller nærmeste autoriserede kundeservice medbringende kvittering. (Se adressen på bagsiden)

### Kundeservice

Vores KÄRCHER-afdeling hjælper gerne, hvis De har spørgsmål, eller der er fejl på støvsugeren. Se adressen på bagsiden.

### Bestilling af reservedele og ekstratilbehør

Et udvalg over de reservedele som bruges meget ofte finder De i slutningen af betjeningsvejledningen. Reservedele og tilbehør får du ved din forhandler eller i den KÄRCHER-afdeling. (Se adressen på bagsiden)

## Tekniske data

Spænding	220 - 240	V
Strømtype	50/60	Hz
Netsikring (træg)	16	A
Beskyttelsesklasse	II	
Ydelse P <sub>nom.</sub>	1800	W
Ydelse P <sub>maks.</sub>	2000	W
Vægt (uden tilbehør)	7,0	kg
Aktionsradius	10	m
Mål	ø 380 x 380	mm
Nominal bredde, tilbehør	35	mm
Lydtryksniveau L <sub>pA</sub>	66	dB(A)

**Forbehold for tekniske ændringer!**



## Ekstratilbehør

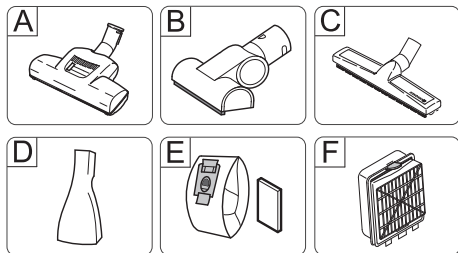

### A Turbodyse til gulve

(bestillingsnr. 4.130-177)

Børste og suge i en arbejdsgang.

Især velegnet til at opsuge dyrehår og til at støvsuge tæpper med høj luv. Børstevalsens drives over luftstrømningen.

El-tilslutning er ikke nødvendigt.

### B Turbodyse til puder

(bestillingsnr. 2.903-001)

Børste og suge polstrede møbler, madrasser, bilsæder, osv. i en arbejdsgang.

Især velegnet til opsugning af dyrehår. Børstevalsens drives over luftstrømningen.

El-tilslutning er ikke nødvendigt.

### C Parketmundstykke

(bestillingsnr. 4.130-172)

Til støvsugning af sensitive jævne gulvflader (parket, marmor, terrakotta, osv.).

### D Madrasmundstykke

(bestillingsnr. 6.906-755)

Til sugning af madrasser og puder/hynder.

### E Filterpose

(bestillingsnr. 6.904-329)

Indhold: 5 filterposer med lås og 1 motorbeskyttelsesfilter.

### F EPA-filter



(bestillingsnr. 6.414-805)

Supplerende filter til ren udsblæsningsluft. Anbefalet til allergiske personer.

## Innholdsfortegnelse

Sikkerhetsanvisninger . . . . .	NO . . . 1
Betjening . . . . .	NO . . . 2
Pleie og vedlikehold . . . . .	NO . . . 4
Generelle merknader . . . . .	NO . . . 5
Tekniske data . . . . .	NO . . . 5
Tilleggsutstyr . . . . .	NO . . . 6

### Kjære kunde,

  Før første gangs bruk av apparatet, les denne originale bruksanvisningen, følg den og oppbevar den for senere bruk eller for overlevering til neste eier.

### Forskriftsmessig bruk

Støvsugeren er kun beregnet for bruk i private husholdninger og ikke til nærings- og industriformål.

Produsenten er ikke ansvarlig for eventuelle skader forårsaket av ikke-tiltenkt eller feil bruk.

Støvsugeren skal bare brukes med:

- Original-filterposer.
- Originale reservedeler, originalt tilbehør eller originalt ekstrautstyr

Støvsugeren egner seg **ikke** til:

- Støvsuging av mennesker eller dyr
- Oppsuging av:
  - Småkryp (fluer, edderkopper o.l.)
  - Helseskadelige, varme eller glødende stoffer eller gjenstander med skarpe kanter
  - Fuktige eller flytende stoffer
  - Lett antennelige eller eksplosive stoffer og gasser.

### Miljøvern

 Materialet i emballasjen kan resirkuleres. Ikke kast emballasjen i husholdningsavfallet, men lever den inn til resirkulering.

 Gamle maskiner inneholder verdifulle materialer som kan resirkuleres. Disse bør leveres inn til gjenvinning. Gamle maskiner skal derfor avhendes i egne innsamlingsystemer.

### Anvisninger om innhold (REACH)

Aktuell informasjon om stoffene i innholdet finner du under:

[www.kaercher.com/REACH](http://www.kaercher.com/REACH)

### Deponering av filter og filterpose

Filter og filterpose er produsert av miljøvennlige materialer.

Dersom de ikke inneholder oppsugd materiale som ikke er tillatt i husholdningsavfall, kan alt kastes som normalt husholdningsavfall.

## Sikkerhetsanvisninger

- Dette apparatet er ikke egnet for bruk av personer (inkludert barn) med reduserte fysiske, sensoriske eller sjelelige evner. Det skal heller ikke benyttes dersom brukeren mangler erfaring og/eller kunnskap. Slike personer skal kun bruke apparatet under oppsyn av en ansvarlig person som skal sørge for sikkerheten, eller som kan gi informasjon om bruken. Barn skal holdes under oppsyn ved bruk av apparatet, for å sikre at de ikke leker med det.
- Emballasjefolien holdes unna barn, fare for kvelning!
- Slå av apparatet etter hver bruk og før hver rengjøring/vedlikehold.
- Brannfare. Brennene eller glødende gjenstander må ikke suges opp.
- Bruk i eksplosjonsfarlige områder er forbudt.
- Ved lengre driftspauser slå av apparatet med hovedbryter/apparatbryter eller trekk ut støpselet.
- ⚠ **Elektrisk tilkobling**
  - Høytrykksvaskeren må kun kobles til vekselstrøm. Spenningen må stemme overens med høytrykksvaskerens typeskilt.
- ⚠ **Fare for elektrisk støt**
  - Ta aldri i støpselet eller stikkontakten med våte hender.
  - Strømkabelen skal ikke tas ut av stikkontakten ved at du trekker i kabelen.

- *Kontroller strømledningen og støpselet for skader hver gang høytrykksvaskeren skal brukes. En skadet strømledning må skiftes ut umiddelbart hos autorisert kundeservice eller autorisert elektriker.*
- Ikke bruk strømkabelen for å bære/transportere apparatet.
- Ikke trekk nettkabelen over skarpe kanter, og ikke klem den fast.
- Før alt arbeide på apparatet skal strømkabelen trekkes ut.

### ⚠ Forsiktig

- Skal aldri brukes uten filterpose. Maskinen kan skades.
- Unngå å suge med dyse og sugeslange i nærheten av hodet. Fare for skader!
- Ved suging skal strømkabelen trekkes helt ut.
- Beskytt maskinen mot vær og vind, fuktighet og varmekilder.
- Slå av apparatet når det ikke er i bruk.

## Betjening

### Beskrivelse av apparatet

#### Brett ut bildesidene!



- 1 Nettkabel med plugg
- 2 Bryter for kabeloppvikling
- 3 På-/av bryter
- 4 LED effektindikator
- 5 Sugelangse
- 6 Håndtak  
(A) Batterirom
- 7 Sugekraftregulator  
(A) + tast  
(B) – tast  
(C) Standby funksjon
- 8 Teleskopsugerør
- 9 Regulering teleskopsugerør
- 10 Gulvmunnstykke

- 11 Deksel tilbehørsholder
- 12 Tilbehørsholder QuickClick:  
Innehoder putedyse, uttrekkbar fugedyse og møbelpensel
- 13 Filterskifteindikator
- 14 Låsehendel, deksel filterpose/motorvernfilter
- 15 Motorvernfilter
- 16 Filterposeholder
- 17 Deksel EPA filter
- 18 EPA filter
- 19 Bærehåndtak
- 20 Turbodyse for gulv  
(kun inkludert i leveransen for VC 6350, beskrivelsen for den finner du kapittelet »Spesialtilbehør pos. A«)

### Før igangsetting

Vedlagt finner du 2 batterier. Før sugingen starter settes batteriene inn i batterirommet under håndtaket.

- ➔ Skyv løs og ta av deksel på batterirom.
- ➔ Sett inn batteriene, pass på riktig polaritet (merket med + og - på bunnen av batterirommet).
- ➔ Sett på og lås lokket på batterirommet igjen.

### Ta i bruk

#### Figur 1

- ➔ Sugelangestuss i sugeåpning, press i lås.
- ➔ For å ta av trykkes begge låseknappene sammen og slangen trekkes ut.

#### Figur 2

- ➔ Sett sammen håndtak og teleskopsugerør, og la de gå i lås.
- ➔ Sett sammen gulvdyse og teleskopsugerør, og la de gå i lås.

#### Figur 3

- ➔ Bruk reguleringen og still inn teleskopsugerør til ønsket lengde.

#### Figur 4

- ➔ For å sette bort apparatet eller ved korte arbeidspauser settes gulvdysen i parkeringsholderen på apparatets bakside, og trykk i lås.

### Figur 5

→ For å ta ut håndtaket, trykk det bakover i retning apparatet. Da går gulvdysen ut av låsen i parkeringsholderen og kan trekkes opp.

### Figur 6

→ Hold strømkabelen i støpselet og trekk ut. Sett støpselet i stikkkontakten.

→ Slå maskinen på/av.

### Figur 7

→ Sugekraftinnstilling skjer ved hjelp av tastene på sugekraftregulatoren:  
+ Tast (A) brukes for høyere sugekraft  
– Tast (B) brukes for lavere sugekraft

### Sugekraften tilpasses den relevante sugesituasjon:

■ **Lav sugeeffekt** – for gardiner, tekstiler, stoppede møbler, puter

■ **Middels sugeeffekt** – for lett tilsmussede tepper/tepegulv, kostbare tepper, småtepper og løpere

■ **Høy sugeeffekt** – for harde gulv, sterkt tilsmussede tepper og tepegulv

→ Ved korte arbeidspauser anbefales det å bruke standby-tasten(C):

Standby-tast trykkes inn, apparatet slår seg av, LED på apparatet blinker og viser at det er i standby.

→ Standby-tast trykkes på nytt, nå kan det arbeides videre.

**Merk:** Sugerør vil ved trykking på standby-tasten fortsette å gå med innstilt sugeeffekt.

**Viktig anvisning:** Apparatet kobler seg automatisk ut ved fare for overoppheting. Slå av apparatet og trekk ut strømkabelen.

Kontroller at dyse, sugerør eller slange ikke er tilstoppet, og om filteret eventuelt må skiftes. Etter løsning av feilen skal apparatet avkjøles i minst 1 time, da skal apparatet være klar til bruk igjen.

## Støvsuging med tilbehør

### QuickClick tilbehør

#### Bruk av QuickClick tilbehør

■ **Putemunnstykke:** for suging av stoppede møbler, madrasser, gardiner o.a.

■ **Møbelpensel, dreibar:** for skånende rengjøring av møbler og følsomme gjenstander, støvtørking av bøker, lufteslisser i bil o.a.

■ **Fugedyse, uttrekkbar:** for kanter, fuger og radiatorer

#### Skifte tilbehør fra QuickClick utstyrsholder

→ Gulvdysen settes i parkeringsholderen på apparatets bakside, trykkes i lås (se figur 4).

#### Figur 8

→ Låsetasten på håndtaket trykkes inn, og håndtaket trekkes ut av teleskopsugerøret.

#### Figur 9

→ Slå opp deksel på tilbehørsholder.

#### Figur 10

→ Sett håndtaket inn i ønsket tilbehør til anslag. Det går da i lås. Svinges etterpå ned og trekkes ut .

#### Figur 11

→ For oppbevaring settes tilbehør med håndtak inn i tilbehørsholderen, trykk opp for å låse på plass. Ta av håndtak.

→ **Merk:** Tilbehøret kan også tas ut for hånd og settes på håndtaket. For å løse tilbehøret trykk inn låsetasten på håndtaket.

→ **Merk:** Alle overnevnte trinn kan også utføres med teleskopsugerør tatt av. For å gjøre det settes gulvdysen i parkeringsholderen på apparatets bakside, trykkes i lås. Teleskopsugerør trekkes rett opp.

## ComfoGlide dysse

Figur 12

### → Tepper og teppegulv:

Velg bryterstilling som følger:



Figur 13

### → Harde flater:

Velg bryterstilling som følger:



## Etter bruk

→ Slå av apparatet og trekk ut støpselet.

Figur 14

→ Trykk på tasten for inntrekking av kabel. Kabel trekkes automatisk inn i apparatet.

→ Gulvdysen settes i parkeringsholderen på apparatets bakside, trykkes i lås.

## Transport, oppbevaring

→ Hols maskinen i bærehåndtaket for transport, oppbevares i tørt rom.

**Merk:** Det anbefales at teleskopsugerøret først trekkes helt ut.

## Pleie og vedlikehold

### ⚠ Fare for personskader

Slå alltid av høytrykksvaskeren og trekk ut støpselet før stell og vedlikehold av enheten.

## Rengjøring av apparatet

### ⚠ Forsiktig

Ikke bruk skuremiddel, glass eller universalgreningsmiddel! Dypp aldri apparatet under vann.

→ Bruk et alminnelig rengjøringsmiddel for plast på apparatet, og tilbehørsdeler av plast.

→ Rengjør støvrommet med en tørr støvklut/støvpensel.

## Bytte filterpose

### Bestill.nr. 6 904-329.

Innhold: 5 filterposer med lukking og 1 motorvernfilter.

**Merk:** For å lese av filterskifteindikatoren må teleskopsugerøret tas av håndtaket.

Figur 15

→ Dersom filterskifteindikatoren i dekselet er helt rød skal filterposen skiftes.

→ Trykk på låsehendelen og åpne dekselet.

Figur 16

→ Lås opp holderen for filterpose og vipp det utover.

Figur 17

→ Lukk filterposen med låseslasken, ta ut filterposen og kast den (restavfall).

Figur 18

→ Skyv en ny filterpose inn i holderen så langt det går. Trykk først ned låsen, skyv så holderen inn i huset til den går i lås.

### ⚠ Forsiktig

Deksel lukkes nå over den innlagte filterposen. Etter oppsuging av fine støvpartikler (som f.eks. gips, sement, osv.) skal motorvernfilter rengjøres eller eventuelt skiftes.

## Skifte motorvernfilter

**Motorvernfilter:** Skiftes samtidig med siste filterpose i filterposepakken.

→ Motorvernfilteret ligger bak den innsatte filterposen. Motorvernfilteret skiftes før filterpose settes inn.

Figur 19

→ Lås opp ramme og ta den ut.

→ Ta av rammeunderdelen, ta av brukt motorvernfilter og kast det. Legg nytt motorvernfilter og sett på rammeunderdelen igjen.

Figur 20

→ Sett inn ramme og lås den på plass.

## Bytte EPA-filiter

### Bestill.nr. 6 414-805.

Filter for renere utblåsningsluft.

**EPA filter:** Skiftes 1 gang pr. år.

Figur 21

- Åpne lokket.
- EPA-filiter låses opp og tas ut.

Figur 22

- Sett inn nytt EPA-Filter og lås det på plass.
- Sett på lokket igjen.

## Rengjøre ComfoGlide dyse

ComfoGlide dysen skal rengjøres regelmessig!

- Ta dysen av sugerøret.

Figur 23

### → Rengjøre bakre styrehjul:

Gjøres enklest med avtatt hjul. Skru av akslingen og ta den ut. Støvdatter, hår etc. kan nå lett fjernes. Montere styrehjul igjen:

## Rengjøre tilbehør

Figur 24

- Håndtak og sugeslange kan skilles for rengjøring eller ved tilstopping. For å gjøre det trykkes de 2 låsene sammen, trekk så fra hverandre.
- For å sette sammen håndtak og sugeslangen trykkes de sammen og låses.

## Skifte batteri

**Merk:** For å sikre funksjonen av kabelfri overføring må ikke batteriet gå tomt. Derksom det når det trykkes på en tast ikke kommer noen reaksjon, skal batteriet skiftes.

- Skyv løs og ta av deksel på batterirom.
- Ta ut brukte batterier og kast de på forskriftsmessig måte.
- Sett inn nye batterier, pass på riktig polaritet.
- Sett på og lås lokket på batterirommet igjen.

## Generelle merknader

### Garanti

De garantibestemmelser som er utgitt av vår distribusjonsavdeling, gjelder i alle land. Eventuelle feil på maskinen blir reparert gratis i garantitiden, dersom disse kan føres tilbake til material- eller produksjonsfeil. Ved behov for garantireparasjoner henvender du deg til din forhandler eller nærmeste autoriserte serviceforhandler. (Se adresse på baksiden)

### Kundetjeneste

Våre Kärcher-avdelinger hjelper deg gjerne ved feil eller om du har spørsmål. Se baksiden for adressen.

### Bestilling av reservedeler og spesialtilbehør

Et utvalg av de vanligste reservedelene finner du bak i denne bruksanvisningen. Reservedeler og tilbehør får du hos din forhandler eller ved en KÄRCHER-avdeling. (Se adresse på baksiden)

## Tekniske data

Spenning	220 - 240	V
Strømtype	50/60	Hz
Strømsikring (trege)	16	A
Beskyttelsesklasse	II	
Effekt P <sub>nominell</sub>	1800	W
Effekt P <sub>maks</sub>	2000	W
Vekt (uten tilbehør)	7,0	kg
Aksjonsradius	10	m
Mål	ø 380 x 380	mm
Nominell bredde, tilbehør	35	mm
Støytrykksnivå L <sub>pA</sub>	66	dB(A)

**Det tas forbehold om tekniske endringer!**

## Tilleggsutstyr

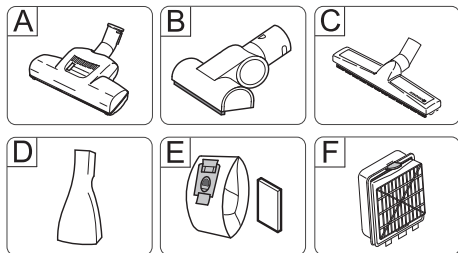

### A Turbodyse for gulv

(Bestill.-nr. 4.130-177)

Børste og suge i en arbeidsoperasjon. Spesielt egnet for oppsuging av dyrehår og suging av langflossede tepper. Drift av børsetvalse skjer ved hjelp av luftstrømmen.

Det er ikke nødvendig med egen strømtilkobling.

### B Turbodyse for puter

(Bestill.-nr. 2.903-001)

Børste og suge i en arbeidsoperasjon av polstrede møbler, madrasser, bilseter etc.

Spesielt egnet til å suge opp dyrehår. Drift av børsetvalse skjer ved hjelp av luftstrømmen.

Det er ikke nødvendig med egen strømtilkobling.

### C Parkettyse

(Bestill.-nr. 4.130-172)

Til støvsuging av ømfintlige glatte gulv (parkett, gulvliser, terrakotta osv.)

### D Madrassdyse

(Bestill.-nr. 6.906-755)

For suging av madrasser og puter.

### E Filterpose

(Bestill.-nr. 6.904-329)

Innhold: 5 filterposer med lukking og 1 motorvernfilter.

### F EPA filter

(Bestill.-nr. 6.414-805)



Ekstra filter for renere utblåsningsluft. Anbefales til allergikere.



## Innehållsförteckning

Säkerhetsanvisningar . . . . .	SV . . . 1
Handhavande . . . . .	SV . . . 2
Skötsel och underhåll . . . . .	SV . . . 4
Allmänna hänvisningar . . . . .	SV . . . 5
Tekniska data . . . . .	SV . . . 5
Specialtillbehör . . . . .	SV . . . 6

### Bäste kund,

  Läs bruksanvisning i original innan aggregatet används första gången, följ anvisningarna och spara drifts-anvisningen för framtida behov, eller för nästa ägare.

### Ändamålsenlig användning

Denna dammsugare är avsedd för privat bruk i hushållet och inte för industriell användning. Tillverkaren ansvarar ej för skador som förorsakas av felaktig användning eller felaktig hantering.

Använd dammsugaren endast med:

- Original-filterpåsar.
- Original-reservdelar, -tillbehör eller extra tillbehör.

Dammsugaren är **inte** avsedd för:

- Sugning av människor eller djur.
- Uppsugning av:
  - Smådjur (ex.flugor, spindlar etc.).
  - Hälsovådliga, vassa, heta eller glödande substanser.
  - Fuktiga eller flytande substanser.
  - Lättantändliga eller explosiva material och gaser.

### Miljöskydd



Emballagematerialen kan återvinnas. Kasta inte emballaget i hushållssoporna utan för dem till återvinning.



Skrotade aggregat innehåller återvinningsbara material som bör gå till återvinning. Överlämna skrotade aggregat till ett lämpligt återvinningssystem.

### Uppllysningar om ingredienser (REACH)

Aktuell information om ingredienser finns på:

[www.kaercher.com/REACH](http://www.kaercher.com/REACH)

### Hantera filter och filterpåse

Filter och filterpåse är tillverkade i miljövänligt material.

Så länge de inte innehåller uppsugna substanser, som inte får kastas i hushållssoporna, så kan de avyttras på detta sätt.

## Säkerhetsanvisningar

– Denna apparat är ej avsedd att användas av personer (även barn) med begränsad fysisk, sensorisk eller mental färdighet eller av personer som saknar erfarenhet och/eller kunskande, såvida de inte övervakas av en person ansvarig för deras säkerhet eller har fått instruktioner av en sådan person hur apparaten ska användas. Barn ska hållas under uppsikt för att garantera att de inte leker med apparaten.

– Håll förpackningsfolien borta från barn, risk för kvävning!

– Stäng av maskinen efter varje användning och före all form av rengöring/underhåll.

– Brandrisk. Sug inte upp brännande eller glödande föremål.

– Användning av aggregatet i utrymmen med explosionsrisk är förbjuden.

– Stäng av maskinen med huvudströmbrytaren / Maskinbrytaren under längre driftsuppehåll, eller dra ur nätkontakten.

### Elanslutning

– Aggregatet får endast anslutas till växelström. Spänningen ska motsvara den spänning som är angiven på aggregatets typskylt.

### Risk för strömstötar!

– Ta aldrig i nätkabeln och nätuttaget med fuktiga händer.

– Tag inte nätkontakten ur vägguttaget genom att dra i anslutningssladden.

– Kontrollera före drift att nätkabeln och nätkontakten inte är skadade. Skadade nätkablar ska genast bytas ut av auktoriserad kundservice eller en utbildad elektriker.

- Använd inte nätsladden till att bära/transportera apparaten.
- Drag inte kabeln över vassa kanter och kläm inte ihop den.
- Drag ur nätkontakten före alla arbeten på apparaten.

### ⚠ **Observera**

- Sug aldrig utan filterpåse. Apparaten kan skadas.
- Undvik att suga med munstycke och sugrör i närheten av huvudet. Risk för skada!
- Drag ut nätkabeln helt vid sugning.
- Skydda apparaten mot yttre väderlek, fukt och värmekällor.
- Stäng av apparaten när den inte används.

## Handhavande

### Beskrivning av aggregatet

#### Vik ut bildsidor!

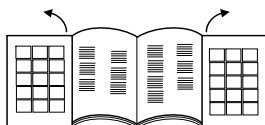

- Nätkabel med kontakt
- Knapp för upprullning av kabel
- Till/Från knapp
- LED effektindikator
- Sugslang
- Handtag  
(A) Batterifack
- Reglering av sugstyrka  
(A) + knapp  
(B) – knapp  
(C) vänteläge
- Teleskoprör
- Justering av teleskoprör
- Golvmunstycke
- Skydd över tillbehörsfack
- Tillbehörsfack QuickClick: innehåller möbelmunstycke, utdragbart fogmunstycke och möbelpensel.

- Indikering filterbyte
- Förslutningsspak, lock på filterpåse / motorskyddsfiltre
- Motorskyddsfiltre
- Hållare för filterpåse
- Skydd EPA-filtre
- EPA-filtre
- Bärhandtag
- Turbomunstycke för golv  
(levereras enbart med VC 6350, beskrivningen finns i kapitlet »Specialtillbehör Pos. A«)

### Före idrifttagandet

- 2 batterier bifogade. Placeras i batterifacket i nedre delen av handtaget innan sugning påbörjas.
- Skjut upp locket på batterifacket och lyft av det.
  - Lägg i batterier, beakta rätt polaritet (+ och -)markering i botten på batterifacket).
  - Sätt tillbaka locket och stäng igen.

### Idrifttagning

- Bild 1**
- Haka fast sugslangsfästet i sugöppningen.
  - Vid borttagning trycks båda spärrarna in och slangen dras ur.
- Bild 2**
- Sätt ihop och haka fast handtag och teleskoprör.
  - Sätt ihop och haka fast handtag och teleskoprör.
- Bild 3**
- Använd justeringsfunktionen och ställ in teleskopröret på önskad längd.
- Bild 4**
- När apparaten ska ställas undan, eller vid korta arbetspauser, hängs golvmunstycket i hållaren på apparatens sida där det hakas fast.
- Bild 5**
- För att lyfta av detta igen trycks handtaget bakåt, mot apparaten. Detta gör att golvmunstycket frigörs från hållaren och kan lyftas av, med uppåtriktad rörelse.

## Bild 6

→ Håll i kontakten på nätanslutningssladden och drag ur den. Stick in kontakten i vägguttaget.

→ Starta / stäng av apparaten.

## Bild 7

→ Sugkraften ställs in på knapparna på sugkraftreglaget.

+ knapp (A) trycks in, högre sugkraft

– knapp (B) trycks in, lägre sugkraft

## Anpassa sugkraften till sugsituationen:

■ **Låg sugeffekt** – för gardiner, textilier, stoppade möbler, kuddar

■ **Medelstark sugkraft** – för lätt nedsmutsade mattor / heltäckningsmattor, mattor av hög kvalitet, småmattor och hallmattor

■ **Hög sugeffekt** – för hårda golv, kraftigt nedsmutsade mattor och heltäckningsmattor

→ Vid kortare arbetspauser är det lämpligt att använda sig av väntelägesknappen (C):

Tryck ner standby-knapp, apparaten stängs av, LED på apparaten blinkar och indikerar standby-läge.

→ Tryck på väntelägesknappen igen och arbetet kan fortsätta.

**Hänvisning:** När man tryckt på standby-knappen startar sugen med tidigare inställd sugeffekt.

**Viktig hänvisning!** Vid risk för överhettning stänger apparaten automatiskt av sig. Stäng av apparaten och drag ur nätkontakten. Kontrollera att inte munstycke, rör och slang är tilltäppta eller att filtret behöver bytas. Låt apparaten kylas av under minst en timme när störningen åtgärdats; därefter är apparaten klar att använda igen.

## Suga med tillbehör

### QuickClick tillbehör

#### Använda QuickClick tillbehör

■ **Möbelmunstycke:** för sugning av stoppade möbler, madrasser, gardiner bl.a.

■ **Möbelpensel, vridbar:** för skonsam rengöring av möbler och känsliga föremål, avdampning av böcker, rengöring av ventilationsöppningar i bilen etc.

■ **Fogmunstycke, utdragbart:** för kanter, fogar och element

#### Byt tillbehör från QuickClick tillbehörsfack

→ Häng golvmunstycke i hållaren på apparatens sida och spärra det (se bild 4).

#### Bild 8

→ Tryck på spärrknappen som finns på handtaget och tag bort handtaget från teleskopröret.

#### Bild 9

→ Öppna skyddet över tillbehörsfacket.

#### Bild 10

→ Skjut in handtaget i önskat tillbehör, till anslag. Detta gör att det hakar fast. Sväng i anslutning till detta nedåt och drag ur.

#### Bild 11

→ Vid förvaring läggs tillbehöret med handtag i tillbehörsfacket och hakas fast med uppåtriktad rörelse. Drag bort handtaget.

→ **Hänvisning:** Tillbehöret kan också lyftas ur med handen och placeras på handtaget. För att lossa tillbehöret trycks spärrknappen på handtaget in.

→ **Hänvisning:** Alla ovan beskrivna arbetsförlopp kan även utföras med monterat teleskoprör. För detta hängs golvmunstycket i hållaren på apparatens sida och hakas fast. Drag ut teleskopröret lodrätt uppåt.

## ComfoGlide munstycke

Bild 12

### → Mattor och heltäckningsmattor:

Välj reglageinställningar på följande sätt:



Bild 13

### → Hårda ytor:

Välj reglageinställningar på följande sätt:



## Avsluta driften

→ Stäng av apparaten och dra ur nätanlutningen.

Bild 14

→ Tryck på knappen för upprullning av kabel. Kabeln dras automatiskt in i apparaten.

→ Häng golvmunstycket i hållaren på apparatens sida och haka fast det.

## Transport, förvaring

→ Bär apparaten i handtaget vid förflyttning och förvara den i torra utrymmen.

**Anvisning:** Det rekommenderas att teleskopröret först skjuts in helt.

## Skötsel och underhåll

### ⚠ Risk för skada!

Stäng alltid av aggregatet och lossa nätkontakten före alla skötsel- och underhållsarbeten.

## Rengöra apparaten

### ⚠ Varning

Använd inte skurmedel, glas- eller allrengöringsmedel! Doppa aldrig ner apparaten i vatten.

- Vårda apparaten och tillbehören med ett vanligt i handeln förekommande plastrengöringsmedel.
- Rengör dammutrymmet med torr dammtrasa / pensel.

## Byt filterpåse.

### Beställnr. 6. 904-329.

Innehåll: Fem filterpåsar med förslutning och ett motorskyddsfilter.

**Hänvisning:** Skilj teleskopröret från handtaget för avläsning av display för filterbyte.

Bild 15

- Är filterbytesindikerigen i locket helt röd måste filterpåsen bytas ut.
- Använd spärrspaken och öppna locket.

Bild 16

→ Öppna hållaren för filterpåsen och vik ut den.

Bild 17

→ Stäng filterpåsen med förslutningsremmen. Lyft ur påsen och släng den.

Bild 18

→ Sätt i ny filterpåse i hållaren, till anslag. Tryck först ner plösen, skjut sedan in hållaren i höljet och haka fast på apparaten.

### ⚠ Varning

Locket kan bara stängas när filterpåse lagts i. Rengör eller byt ut motorskyddsfiltret efter uppsugning av fina dammpartiklar (som ex. gips, cement etc.).

## Byt ut motorskyddsfilter

**Motorskyddsfilter:** ska bytas i samband med att sista filterpåsen tas i påsförpackningen.

→ Motorskyddsfiltret ligger bakom den isatta filterpåsen. Byt motorskyddsfiltret innan filterpåsen sätts i.

Bild 19

- Lossa ramen och lyft ut den.
- Tag bort underdelen till ramen, tag ur det gamla motorskyddsfiltret och kasta det. Lägg i nytt motorskyddsfilter i ramen och sätt in underdelen.

Bild 20

→ Sätt tillbaka ramen och haka fast den.

## Byt ut EPA-filtrer

### Beställnr. 6. 414-805.

Filter för ren utblåsluft.

**EPA-filtrer:** Byt en gång per år.

**Bild 21**

- Öppna locket.
- Lossa EPA-filtret och tag ut det.

**Bild 22**

- Sätt i nytt EPA-filtrer och haka fast.
- Stäng locket.

## Rengör ComfoGlide munstycke

Rengör ComfoGlide munstycke med regelbundna intervaller!

- Tag bort munstycket från sugröret.

**Bild 23**

### → Rengör bakre länkrulle:

Enklast med borttagen rulle. Skruva upp och drag ut axeln. Dammråttor, hår och liknande kan nu lätt tas bort. Sätt tillbaka länkrullen.

## Rengör tillbehör

**Bild 24**

- Handtag och sugslang kan delas för rengöring men också om det är stopp i dem. Tryck då in två spärrfästen och drag isär.
- Handtag och sugslang sätts sedan ihop och hakas fast.

## Batteribyte

**Hänvisning:** Om den trådlösa funktionen ska fungera får batteriet inte vara tomt. Visas ingen, eller liten, reaktion när knapparna trycks in måste batteriet bytas ut.

- Skjut upp locket på batterifacket och lyft av det.
- Tag bort gamla batterier och lämna dessa till batteri insamling.
- Lägg i nya batterier, kontrollera att polariteten blir rätt.
- Sätt tillbaka locket och stäng igen.

## Allmänna hänvisningar

### Garanti

I alla länder gäller de av vårt ansvariga försäljningsbolag utformade garantivillkor. Eventuella fel på apparaten åtgärdas utan kostnad under garantitiden, om det var ett material- eller tillverkarfel som var orsaken. Gäller det garantiärenden, ber vi er vända er till försäljaren med köpbeviset eller närmsta auktoriserade kundtjänst. (Se baksidan för adress)

### Kundservice

För frågor eller problem står närmaste KÄRCHER-filial till förfogande. Se baksidan för adress.

### Beställning av reservdelar och specialtillbehör

I slutet av bruksanvisningen finns ett urval av de reservdelar som oftast behövs. Reservdelar och tillbehör finns att få på inköpsstället, eller från närmaste KÄRCHER-filial. (Se baksidan för adress)

## Tekniska data

Spänning	220 - 240	V
Strömart	50/60	Hz
Nätsäkring (trög)	16	A
Skyddsklass	II	
Effekt P <sub>nominell</sub>	1800	W
Effekt P <sub>max</sub>	2000	W
Vikt (utan tillbehör)	7,0	kg
Arbetsradie	10	m
Mått	ø 380 x 380	mm
Märkvidd, tillbehör	35	mm
Ljudtrycksnivå L <sub>pA</sub>	66	dB(A)

**Med reservation för tekniska ändringar!**

## Specialtillbehör

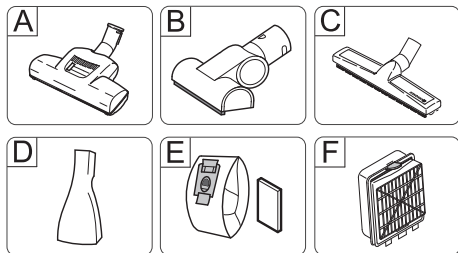

### A **Turbomunstycke för golv**

(Beställnr. 4.130-177)

Borsta och sug samtidigt.

Mycket bra vid uppsugning av pälsrester från djur och vid sugning av tjocka mattor. Borstvalsens drivs via luftströmmen.

Ingen elanslutning behövs.

### B **Turbomunstycke för möbelyg**

(Beställnr. 2.903-001)

Borsta och sug samtidigt möbelyg, madrasser, bilsäten etc.

Mycket bra vid uppsugning av pälsrester från djur. Borstvalsens drivs via luftströmmen.

Ingen elanslutning behövs.

### C **Parkettmunstycke**

(Beställnr. 4.130-172)

För sugning av känsliga, halkiga golv (parkett, marmor, terrakotta, etc.).

### D **Madrassmunstycke**

(Beställnr. 6.906-755)

För sugning av madrasser och stoppning.

### E **Filterpåse**

(Beställnr. 6.904-329)

Innehåll: 5 filterpåsar med förslutning och 1 motorskyddsfilter.

### F **EPA-filter**

(Beställnr. 6.414-805)

Tillsatsfilter för ren utblåsluft. Rekommenderas för allergiker.

## Sisällysluettelo

Turvaohjeet . . . . .	FI . . . 1
Käyttö . . . . .	FI . . . 2
Hoito ja huolto . . . . .	FI . . . 4
Yleisiä ohjeita . . . . .	FI . . . 5
Tekniset tiedot . . . . .	FI . . . 6
Erikoisvarusteet . . . . .	FI . . . 6

### Arvoisa asiakas,



Lue käyttöohje ennen laitteesi käyttämistä, säilytä käyttöohje myöhempiä käyttöä tai mahdollista myöhempiä omistajaa varten.

### Tarkoituksenmukainen käyttö

Tämä pölynimuri on tarkoitettu yksityiseen kotikäyttöön eikä ammattikäyttöön.

Valmistaja ei vastaa mahdollisista vahingoista, jotka johtuvat ohjeidenvastaisesta käytöstä.

Pölynimuria saa käyttää vain, jos se on varustettu:

- alkuperäisillä pölypusseilla.
- alkuperäisillä varaosilla, sekä alkuperäisillä lisä- tai erikoistarvikkeilla.

Pölynimuri **ei** sovi:

- ihmisten tai eläinten imuroimiseen.
- Sillä ei voida imuroida:
  - Pieneläimiä (esim. karpäsiä, hämähäkejä, jne.).
  - Terveydelle vaarallisia, teräviä esineitä eikä kuumia tai hehkuvia aineita.
  - Kosteita tai nestemäisiä aineita.
  - Helposti syttyviä tai räjähtäviä aineita ja kaasuja.

### Ympäristönsuojelu



Pakkausmateriaalit ovat kierrätettäviä. Älä käsittele pakkauksia kotitalousjätteenä, vaan toimita ne jätteiden kierrätykseen.



Käytetyt laitteet sisältävät arvokkaita kierrätettäviä materiaaleja, jotka tulisi toimittaa kierrätykseen. Tästä syystä toimita kuluneet laitteet vastaaviin keräilylaitoksiin.

### Huomautuksia materiaaleista (REACH)

Ajantasaisia tietoja ainesosista löytyy osoitteesta:

[www.kaercher.com/REACH](http://www.kaercher.com/REACH)

### Suodattimen ja suodatinpussin hävittäminen

Suodatin ja suodatinpussi on valmistettu ympäristöystävällisestä materiaalista.

Mikäli niihin ei ole imuroitu aineita, joita ei saa laittaa yleisiin jäteastioihin, ne voidaan hävittää normaalin kotijätteen mukana.

## Turvaohjeet

- Tämä laite ei ole tarkoitettu sellaisten henkilöiden (lapset mukaan lukien) käytettäväksi, joiden fyysiset kyvyt, aistit tai henkiset ominaisuudet ovat rajoittuneet tai, joilta puuttuu riittävä kokemus ja/tai riittävä tietämys, paitsi, jos he ovat heidän turvallisuudestaan vastaavan henkilön valvonnassa tai ovat saaneet häneltä ohjeistuksen koneen käyttämiseen. Lapsia pitäisi valvoa, jotta he eivät leikkisi koneen kanssa.
- Pidä pakkausfoliot lasten ulottumattomissa, tukehtumisvaara!
- Laite kytketään pois päältä jokaisen käytön jälkeen ja ennen jokaista puhdistusta/huoltoa.
- Palovaara. Älä imuroi mitään palavia tai hehkuvia kohteita.
- Käyttö räjähdysaltilla alueilla on kielletty.
- Pitempien käyttötaukojen aikana pääkytkin/laittekytkin kytketään pois tai verkkopistoke irrotetaan.

### ⚠ Sähköliitäntä

- Liitä laite vain vaihtovirtaan. Jännitteen on oltava sama kuin laitteen tyyppikilvessä ilmoitettu jännite.

### ⚠ Sähköiskuvaara

- Älä koskaan tartu märillä käsillä virtapistokkeeseen.
- Älä irrota verkkojohtoa pistokkeesta vetämällä johdosta.



- *Tarkasta aina ennen käyttöä, että liitosjohto ja virtapistoke ovat ehjät. Anna valtuutetun asiakaspalvelun/sähköalan ammattilaisen välittömästi vaihtaa vaurioitunut liitosjohto.*
- Älä käytä verkkojohtoa laitteen kantamiseen / kuljetukseen.
- Älä vedä verkkoliitäntäjohtoa terävien reunojen yli äläkä litistä sitä.
- Virtapistoke on vedettävä irti laitteesta ennen kaikkia laitteen huoltotöitä.

### ⚠ **Huomio**

- Älä imuroi koskaan ilman pölynpussia. Laitte voi vaurioitua.
- Vältä imurointia suuttimella ja putkella pään lähellä. Loukkaantumisvaara!
- Vedä verkkojohto kokonaan ulos imuroinnin ajaksi.
- Suojaa laite sääolosuhteilta, kosteudelta ja lämmönlähteiltä.
- Jos imua ei käytetä, kytke laite pois päältä.

## Käyttö

### Laitekuvaus

#### Avaa kuvasivut!



- 1 Verkkokaapeli ja pistoke
- 2 Johdon kelauspainike
- 3 Päälle/pois päältä -painike
- 4 LED-toimintanäyttö
- 5 Imuletku
- 6 Käsikahva  
(A) Patterikotelo  
(B) – painike  
(C) Valmiustilan toiminto
- 7 Imutehon säädin  
(A) + painike  
(B) – painike  
(C) Valmiustilan toiminto
- 8 Teleskooppi-imuputki
- 9 Teleskooppi-imuputken säätö

- 10 Lattiasuutin
- 11 Lisävarustetelineen kansi
- 12 QuickClick-lisävarusteteline: sisältää huonekalusuuttimen, vedettävän rakosuuttimen ja huonekaluharjan
- 13 Suodattimen vaihdon merkkivalo
- 14 Lukitsinvipu, pölypussin / moottorin suojasuodattimen kansi
- 15 Moottorin suojasuodatin
- 16 Pölypussin pidike
- 17 EPA-suodattimen suojus
- 18 EPA-suodatin
- 19 Kantokahva
- 20 Turbosuulake lattioita varten (kuuluu vain VC 6350:n toimitukseen, kuvauksen löydät kondassa »Erityistarvikkeet pos. A»)

### Ennen käyttöönottoa

Toimitukseen kuuluu kaksi patteria. Aseta patterit ennen imuroinnin aloittamista patterikotelon käsikahvan alapuolelle.

- Vedä patterikotelon työnää patterikotelon kanta ja irrota se paikoiltaan.
- Aseta patterit paikoilleen. Huomioi, että asetat niiden navat oikein päin (katso merkit + ja - patterikotelon pohjassa).
- Aseta patterikotelon kansi takaisin paikoilleen ja lukitse se.

### Käyttöönotto

Kuva 1

- Kiinnitä imuletkun istukka imuaukkoon.
- Irrottaessasi imuletku paina molemmista lukitusnokista ja vedä letku irti.

Kuva 2

- Liitä käsikahva ja teleskooppi-imuputki yhteen ja lukitse ne.
- Liitä lattiasuulake ja teleskooppi-imuputki yhteen ja lukitse ne.

Kuva 3

- Säädä teleskooppi-imuputki haluamaksi pituuteen.

Kuva 4

- Kun lopetat imuroimisen tai keskeytät työn hetkeksi, ripusta lattiasuulake py-

säköintiasentoon laitteen takaosaan ja paina lukitsinta.

#### Kuva 5

→ Irrottaaksesi paina takana olevaa käsikahvaa laitteen suuntaan. Tällöin lattiasuulake vapautuu pysäköintiasennosta ja sen voi nostaa ylöspäin.

#### Kuva 6

→ Tartu verkkojohtoon sen pistokkeesta ja vedä se ulos. Työnnä virtapistoke pistorasiaan.

→ Kytke laite päälle / pois päältä.

#### Kuva 7

→ Imutehon säätö tapahtuu imutehon säätimen painikkeilla:  
+ painike (A) suurentaa imutehoa  
– painike (B) pienentää imutehoa

#### Sovita imuteho imuroitavien kohteiden mukaan:

- **Pieni imuteho** – verhot, tekstiilit, pehmustetut huonekalut, tyynyt
  - **Keskinkertainen imuteho** – kevyesti likaantuneet matot / kokolattiamatot, arvokkaat matot, kynnyshyllyt ja pitkät käytävämatot
  - **Suurin imuteho** – matottomat lattiat, pahasti likaantuneet matot ja kokolattiamatot
- Lyhyiden työtaukojen aikana on suositeltavaa käyttää valmiustilapainiketta (C): Kun valmiustilapainiketta painetaan, laite sammuu ja laitteen LED-valo vilkkuu ja osoittaa valmiustilaa.
- Kun valmiustilapainiketta painetaan uudelleen, laite on käyttövalmis.
- Ohje:** Kun valmiustilapainiketta painetaan, imuri käy aikaisemmin asetetussa imurointitilassa.

**Tärkeä ohje!** Laite sammuu ylikuumentuessaan automaattisesti. Kytke laite pois päältä ja vedä virtapistoke irti. Varmista, että suutin, imuputki tai imuletku ei ole tukkeutunut ja tarkista onko suodatin vaihdettava. Anna laitteen jäähtyä häiriön jälkeen vähintään 1 tunnin ajan, minkä jälkeen laite on jälleen käyttövalmis.

## Imurointi lisävarusteita käyttäen

### QuickClick -varusteet

#### QuickClick -varusteiden käyttö

- **Pehmustesuutin:** pehmustettujen huonekalujen, patjojen, verhojen ja muiden sellaisten imurointiin
- **Huonekaluharja kiertyvä:** huonekalujen ja arkojen kohteiden hellävaraiseen puhdistamiseen, kirjojen ja auton tuulettusäleikköjen pölynpoistoon ja muuhun sellaiseen
- **Rakosuutin, ulosvedettävä:** kulmien, rakojen ja lämpöpattereiden imurointiin

#### Lisävarusteen vaihtaminen QuickClick-lisävarusteliniestä

→ Ripusta lattiasuulake säilytyspitimeensä laitteen takaosaan ja paina suulaketta kunnes se napsahtaa lukitukseen (Katso kuva 4).

#### Kuva 8

→ Paina käsikahvan vapautuspainiketta ja irrota teleskooppi-imuputki käsikahvasta.

#### Kuva 9

→ Avaa lisävarusteliniene kansi.

#### Kuva 10

→ Työnnä käsikahva haluamaasi lisävarusteeseen sisään sen vasteseen saakka. Tällöin se lukittuu. Käännä sen jälkeen alaspäin ja vedä ulos.

#### Kuva 11

→ Työnnä säilytystä varten lisävaruste käsikahvan kera lisävarustelinieseen ja lukitse se ylös. Poista käsikahva.

→ **Ohje:** Lisävaruste voidaan irrottaa käsin ja asettaa käsikahvaan. Paina käsikahvan vapautuspainiketta irrottaaksesi lisävarusteen käsikahvasta.

→ **Ohje:** Kaikki edellä mainitut vaiheet voidaan suorittaa myös teleskooppi-imuputki liitettynä. Ripusta sitä varten lattiasuulake pysäköintiasentoon laitteen takaosaan ja paina lukitsinta. Vedä teleskooppi-imuputki pystysuoraan ylöspäin.

## ComfoGlide-suulake

Kuva 12

### → Matot ja kokolattiamatot:

Valitse kytkimen asento seuraavasti:



Kuva 13

### → Kovat pinnat:

Valitse kytkimen asento seuraavasti:



## Käytön lopetus

→ Kytke laite pois päältä ja vedä virtapistoke irti.

Kuva 14

→ Paina johdon kelauspainiketta. Johto kelaautuu automaattisesti laitteen sisään.

→ Ripusta lattiasuulake pysäköintiasentoon laitteen takaosaan ja paina lukitsinta.

## Kuljetus, säilytys

→ Kanna laitetta kantokahvasta ja säilytä kuivissa tiloissa.

**Huomautus:** On suositeltavaa työntää teleskooppi-imuputki kokonaan sisään.

## Hoito ja huolto

### ⚠ Loukkaantumisvaara

Ennen kaikkia hoito- ja huoltotoimia on kytkettävä laite pois päältä ja vedettävä virtapistoke irti.

## Laitteen puhdistus

### ⚠ Huomio

Älä käytä hankausaineita, lasia tai monikäyttöpuhdistusaineita! Älä koskaan upota laitetta veteen.

→ Hoida laite ja muoviset lisävarusteen osat tavallisella muoville tarkoitettulla puhdistusaineella.

→ Puhdista pölypussisäiliö kuivalla pölyliinalla / pölyharjalla.

## Pölypussin vaihto

### Tilausnro 6 904-329

Sisältö: 5 pölypussia sulkimilla ja 1 moottorin suojasuodatin.

**Huomautus:** Suodattimen vaihdon merkkivalon lukemiseen erota teleskooppiputki käsikahvasta.

Kuva 15

→ Kun pölypussin vaihdon merkkivalo on kokonaan punainen, vaihda pussi.

→ Avaa kansi lukitsinvivusta.

Kuva 16

→ Vapauta pölypussin pidike ja taivuta se taaksepäin.

Kuva 17

→ Sulje pölypussi sen sulkukaistaleella, vedä pussi ulos ja hävitä se.

Kuva 18

→ Työnnä uusi pölypussi kiinnittimeen vasteeeseen asti. Paina hahlo ensin alas, työnnä kiinnitin koteloon ja lukitse se laitteen koteloon.

### ⚠ Huomio

Kansi sulkeutuu vain, jos pölypussi on asetettu paikoilleen. Puhdista tai vaihda moottorin suojasuodatin imuroituasi hienojakoista pölyä (esim. kipsi- tai sementtipöly jne.).

## Moottorin suojasuodattimen vaihto

**Moottorin suojasuodatin:** vaihda samassa yhteydessä, kun vaihdat laitteeseen pölypussipakkauksen viimeisen pölypussin.

→ Moottorin suojasuodatin sijaitsee paikoillaan olevan pölypussin takana. Vaihda moottorin suojasuodatin ennen pölypussin paikoilleen asettamista.

Kuva 19

→ Vapauta kehykset ja poista suodatin.

→ Irrota kehyksen alaosa, poista ja hävitä vanha moottorin suojasuodatin. Aseta uusi moottorin suojasuodatin kehykseen ja aseta kehyksen alaosa takaisin paikoilleen.

Kuva 20

→ Aseta kehys sisään ja lukitse se.

## EPA-suodattimen vaihto

### Tilausnro 6 414-805

Suodatin puhdasta ulospuhallusilmaa varten.

**EPA-suodatin** Vaihdeettava vuosittain.

Kuva **21**

- Avaa kansi.
- Irrota EPA-suodatin ja ota pois laitteesta.

Kuva **22**

- Aseta uusi EPA-suodatin paikoilleen ja lukitse.
- Sulje kansi.

## ComfoGlide-suulakkeen puhdistaminen

Puhdista ComfoGlide-suulake säännöllisin väliajoin!

- Irrota suulake imuletkusta.

Kuva **23**

- **Taemman ohjausrullan puhdistaminen:**

Puhdistus käy parhaiten rulla irrotettuna. Ruuvaa akseli auki ja vedä rulla pois. Pölynukka, hiukset jne. on helppoa poistettavissa. Asenna ohjausrulla takaisin paikoilleen.

## Lisävarusteiden puhdistaminen

Kuva **24**

- Käsikahva ja imuletku voidaan erottaa puhdistusta varten tai poistettaessa tuokosta. Paina irrottaaksesi kahta lukitusnuppia ja vedä osat toisistaan irti.
- Käsikahva ja imuletku liitetään toisiinsa työntämällä ne yhteen ja lukitsemalla ne.

## Patterin vaihtaminen

**Ohje:** Jotta virtajohdoton käyttö on mahdollista, patteri ei saa olla tyhjä. Ellei painikkeita painettaessa tapahdu toivottua toimintaa tai toiminto on vain heikkotehoinen, vaihda patteri.

- Vedä patterikotelon työnnä patterikotelon kantta ja irrota se paikoiltaan.

- Poista ja hävitä vanhat patterit määräysten mukaisesti.
- Aseta uudet patterit paikoilleen. Huomioi, että niiden navat tulevat oikein päin paikoilleen.
- Aseta patterikotelon kansi takaisin paikoilleen ja lukitse se.

## Yleisiä ohjeita

### Takuu

Kussakin maassa ovat voimassa valtuuttamamme myyntiorganisaation julkaisemat takuuehdot. Materiaali- ja valmistusvirheitä aiheutuvat virheet laitteessa korjaamme takuuajana maksutta. Takuutapauksessa ota yhteys ostosoitteineen jälleenmyyjään tai lähimpään valtuutettuun asiakaspalveluun.

(Osoite, katso takasivua)

### Asiakaspalvelu

KÄRCHER -edustustomme vastaa mielellään kysymyksiisi ja auttaa häiriön ilmentuessa. Osoite, katso takasivua.

### Varaosien ja erityisvarusteiden tilaaminen

Tärkeimpien osien varaosaluettelo löytyy tämän käyttöohjeen lopusta.

Varaosat ja erityisvarusteet saat kauppialtasi tai lähimmältä KÄRCHER tytäryhtiöltä. (Osoite, katso takasivua)

## Tekniset tiedot

Jännite	220 - 240	V
Virtatyyp	50/60	Hz
Verkkosulake (hidas)	16	A
Kotelointiluokka	II	
Teho P <sub>enn</sub>	1800	W
Teho P <sub>max</sub>	2000	W
Paino (ilman varusteita)	7,0	kg
Toimintasäde	10	m
Mitat	ø 380 x 380	mm
Sisähalkaisija, lisävarusteet	35	mm
Äänenpainetaso L <sub>pA</sub>	66	dB(A)

**Oikeus teknisiin muutoksiin pidätetään!**

## Erikoisvarusteet

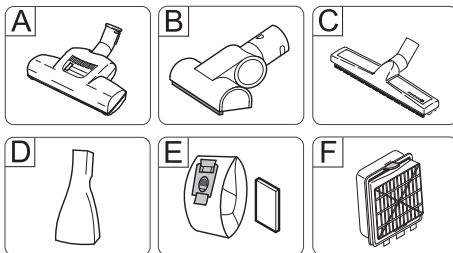

### A Turbosulake lattioita varten

(tilausno 4.130-177)

Harjaamiseen ja imuroimiseen samalla kertaa.

Sopii erityisesti eläinten karvojen imurointiin ja korkeanukkaisille matoille.

Harjattelun pyörintä tapahtuu ilmavirran avulla.

Sähköliitäntää ei tarvita.

### B Turbosulake pehmusteita varten

(tilausno 2.903-001)

Pehmustettujen huonekalujen, patjojen, auton istuimien jne. harjaamiseen ja imurointiin yhdellä kertaa.

Sopii erityisesti eläinten karvojen imurointiin. Harjattelun pyörintä tapahtuu ilmavirran avulla.

Sähköliitäntää ei tarvita.

### C Parkettisulake

(tilausno 4.130-172)

Tasaisten lattioiden imurointiin (parketti, marmori, terrakotta jne.)

### D Patjasuutin

(tilausno 6.906-755)

Sopii patjojen ja pehmusteiden imurointiin.

### E Pölypussi

(tilausno 6.904-329)

Sisältö: 5 pölypussia sulkimilla ja 1 moottorin suoja-suodatin.

### F EPA-suodatin

(tilausno 6.414-805)

Lisäsuodatin puhdasta puhallusilmaa varten. Suositellaan allergikoille.

QUELASPIRATOR.COM

## Πίνακας περιεχομένων

Υποδείξεις ασφαλείας . . . .	EL . . . 1
Χειρισμός . . . . .	EL . . . 2
Φροντίδα και συντήρηση . .	EL . . . 5
Γενικές υποδείξεις . . . . .	EL . . . 6
Τεχνικά χαρακτηριστικά . . .	EL . . . 7
Πρόσθετα εξαρτήματα . . . .	EL . . . 7

### Αγαπητέ πελάτη,

 Πριν χρησιμοποιήσετε τη συσκευή σας για πρώτη φορά, διαβάστε αυτές τις πρωτότυπες οδηγίες χρήσης, ενεργήστε σύμφωνα με αυτές και κρατήστε τις για μελλοντική χρήση ή για τον επόμενο ιδιοκτήτη.

### Ενδεδειγμένη χρήση

Αυτή η ηλεκτρική σκούπα προορίζεται για οικιακή χρήση και όχι για επαγγελματικούς σκοπούς.

Ο κατασκευαστής δεν ευθύνεται για ενδεχόμενες ζημιές, που οφείλονται σε μη ενδεδειγμένη χρήση ή σε λάθος χειρισμό.

Χρησιμοποιήστε την ηλεκτρική σκούπα αποκλειστικά με:

- Αυθεντικές σακούλες φίλτρων.
- Αυθεντικά ανταλλακτικά, εξαρτήματα ή πρόσθετα εξαρτήματα.

Η ηλεκτρική σκούπα **δεν** είναι κατάλληλη για:

- Καθαρισμό ανθρώπων ή ζώων.
- Αναρρόφηση.  
Μικρών ζωντανών οργανισμών (π.χ. μύγες, αράχνες κτλ).  
Υλικών επικινδύνων για την υγεία, αιχμηρών, καυτών ή πυρακτωμένων.  
Υγρών ή ρευστών ουσιών.  
Εύφλεκτων ή εκρηκτικών υλικών και αερίων.

### Προστασία περιβάλλοντος



Τα υλικά συσκευασίας είναι ανακυκλώσιμα. Μην πετάτε τη συσκευασία στα οικιακά απορρίμματα, αλλά παραδώστε την προς ανακύκλωση.



Οι παλιές συσκευές περιέχουν ανακυκλώσιμα υλικά, τα οποία θα πρέπει να παραδίδονται προς επαναχρησιμοποίηση. Για το λόγο αυτό αποσύρετε τις παλιές συσκευές με κατάλληλες διαδικασίες συγκέντρωσης αποβλήτων.

### Υποδείξεις για τα συστατικά (REACH)

Ενημερωμένες πληροφορίες για τα συστατικά μπορείτε να βρείτε στη διεύθυνση:

[www.kaercher.com/REACH](http://www.kaercher.com/REACH)

### Διάθεση φίλτρου και σακούλας φίλτρου

Το φίλτρο και η σακούλα του κατασκευάζονται από υλικά φιλικά προς το περιβάλλον. Εάν δεν περιέχουν υλικά, τα οποία δεν επιτρέπεται να καταλήξουν στους κάδους οικιακών απορριμμάτων, μπορείτε να τα διαθέσετε στο σύστημα οικιακών απορριμμάτων.

### Υποδείξεις ασφαλείας

- Η συσκευή αυτή δεν πρέπει να χρησιμοποιείται από άτομα (συμπεριλαμβανομένων των παιδιών) με σωματικές, διανοητικές και αισθητήριες ανεπάρκειες ή άτομα που δεν έχουν την κατάλληλη εμπειρία ή γνώση, εκτός εάν επιτηρούνται από κατάλληλο για την ασφάλειά τους άτομο ή έλαβαν προηγούμενες οδηγίες για την κατάλληλη χρήση της συσκευής.
- Τα παιδιά πρέπει να επιτηρούνται για να διασφαλιστεί ότι δεν θα παίζουν με τη συσκευή.
- Κρατάτε τα παιδιά μακριά από τα πλαστικά φύλλα συσκευασίας, υφίσταται κίνδυνος ασφυξίας!
- Απενεργοποιείτε τη συσκευή έπειτα από κάθε χρήση και πριν από τον καθαρισμό/τη συντήρηση.
- Κίνδυνος πυρκαγιάς. Μην αναρροφάτε καίγοντα ή καυτά αντικείμενα.
- Απαγορεύεται η χρήση σε σημεία, όπου υφίσταται κίνδυνος έκρηξης.
- Σε περίπτωση μεγάλων διαλειμάτων από τις εργασίες, απενεργοποιήστε τη συσκευή από το γενικό διακόπτη/το διακόπτη της συσκευής ή βγάλτε το καλώδιο ρεύματος.

### ⚠ **Ηλεκτρική σύνδεση**

- Συνδέετε τη συσκευή μόνο σε εναλλασσόμενο ρεύμα. Η τάση πρέπει να συμφωνεί με την πινακίδα τύπου της συσκευής.

### ⚠ **Κίνδυνος ηλεκτροπληξίας**

- Μην αγγίζετε ποτέ με βρεγμένα χέρια το ρευματολήπτη και την πρίζα.
- Μην βγάζετε τον ρευματολήπτη από την πρίζα τραβώντας τον από το καλώδιο σύνδεσης.
- Πριν από κάθε λειτουργία της συσκευής ελέγχετε το καλώδιο ρεύματος και το φως για τυχόν ζημιές. Αναθέτετε αμέσως σε εξουσιοδοτημένη υπηρεσία τεχνικής εξυπηρέτησης πελατών/εξειδικευμένο ηλεκτρολόγο την αλλαγή του χαλασμένου καλωδίου σύνδεσης στο δίκτυο.
- Μη χρησιμοποιείτε το καλώδιο τροφοδοσίας για το κράτημα/την μεταφορά της συσκευής.
- Μην τραβάτε το καλώδιο τροφοδοσίας πάνω από κοφτερές ακμές και μην το συνθλίβετε.
- Πριν από όλες τις εργασίες στην συσκευή, βγάζετε οπωσδήποτε το φως από την πρίζα.

### ⚠ **Προσοχή**

- Μην κάνετε ποτέ αναρρόφηση χωρίς σακούλα φίλτρου.  
Η συσκευή μπορεί να υποστεί βλάβη.
- Αποφύγετε την αναρρόφηση με ακροφύσιο και σωλήνα αναρρόφησης στην περιοχή του κεφαλιού. Υφίσταται κίνδυνος τραυματισμού!
- Κατά την αναρρόφηση, ξετυλίξτε ολόκληρο το καλώδιο τροφοδοσίας.
- Προστατεύετε τη συσκευή από τις δυσμενείς καιρικές συνθήκες, την υγρασία και τις πηγές θερμότητας.
- Απενεργοποιείτε τη συσκευή όταν δεν τη χρησιμοποιείτε.

## Χειρισμός

### Περιγραφή συσκευής

Παρακαλούμε ανοίξτε τις σελίδες με τις εικόνες!

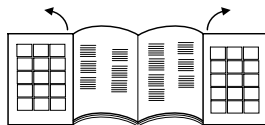

- 1 Καλώδιο σύνδεσης δικτύου με φως
- 2 Πλήκτρο περιτύλιξης καλωδίου
- 3 Πλήκτρο On/Off
- 4 Φωτοδιόδος ένδειξης απόδοσης
- 5 Εύκαμπτος σωλήνας αναρρόφησης
- 6 Χειρολαβή  
(A) Θήκη μπαταριών
- 7 Ελεγκτής αναρροφητικής ισχύος  
(A) Πλήκτρο +  
(B) Πλήκτρο -  
(C) Λειτουργία αναμονής
- 8 Τηλεσκοπικός σωλήνας αναρρόφησης
- 9 Προσαρμογή τηλεσκοπικού σωλήνα αναρρόφησης
- 10 Μπεκ δαπέδου
- 11 Κάλυμμα θήκης εξαρτημάτων
- 12 Θήκη εξαρτημάτων QuickClick: περιλαμβάνει ακροφύσιο για ταπεταρίες, αφαιρούμενο ακροφύσιο αρμών και πινέλο επίπλων
- 13 Ένδειξη αλλαγής φίλτρου
- 14 Μοχλός κλειδώσης, κάλυμμα σακούλας φίλτρου / φίλτρου προστασίας κινητήρα
- 15 Φίλτρο προστασίας κινητήρα
- 16 Πλαίσιο στήριξης σακούλας φίλτρου
- 17 Κάλυμμα φίλτρου EPA
- 18 Φίλτρο EPA
- 19 Λαβή μεταφοράς
- 20 Ακροφύσιο τούρμπο για δάπεδα (μόνο με τη συσκευασία VC 6350, για την περιγραφή δείτε κεφάλαιο "Πρόσθετα εξαρτήματα θέση A")



## Πριν την ενεργοποίηση

Στην συσκευασία περιλαμβάνονται 2 μπαταρίες. Πριν την έναρξη της αναρρόφησης, τοποθετήστε τις στην θήκη μπαταριών που βρίσκεται στο κάτω μέρος της χειρολαβής.

- Ωθήστε και αφαιρέστε το κάλυμμα της θήκης μπαταριών.
- Τοποθετήστε τις μπαταρίες, λαμβάνοντας υπόψη την θέση των πόλων (σήμανση + και - στην βάση της θήκης μπαταριών).
- Τοποθετήστε και κλείστε ξανά το κάλυμμα της θήκης μπαταριών.

## Έναρξη λειτουργίας

### Εικόνα 1

- Κλειδώστε το στόμιο ελαστικού σωλήνα αναρρόφησης στο άνοιγμα αναρρόφησης.
- Για να τον αφαιρέσετε, πιέστε μεταξύ τους τα δύο δόντια ασφάλισης και τραβήξτε τον σωλήνα.

### Εικόνα 2

- Συνδέστε την χειρολαβή με τον τηλεσκοπικό σωλήνα αναρρόφησης και ασφαλίστε τα.
- Συνδέστε το ακροφύσιο δαπέδου με τον τηλεσκοπικό σωλήνα αναρρόφησης και ασφαλίστε τα.

### Εικόνα 3

- Πιέστε την προσαρμογή και ρυθμίστε τον τηλεσκοπικό σωλήνα αναρρόφησης στο επιθυμητό μήκος.

### Εικόνα 4

- Για την φύλαξη της συσκευής ή κατά τα διαλείμματα από την εργασία, κρεμάστε το ακροφύσιο δαπέδου στο ειδικό στήριγμα στάθμευσης στο πίσω μέρος της συσκευής και πιέστε στην θέση κλειδώσης.

### Εικόνα 5

- Για να το αφαιρέσετε, πιέστε την χειρολαβή προς τα πίσω, προς την κατεύθυνση της συσκευής. Έτσι, το ακροφύσιο δαπέδου θα απασφαλιστεί από το στήριγμα στάθμευσης και μπο

ρεί να αφαιρεθεί τραβώντας προς τα πάνω.

### Εικόνα 6

- Κρατήστε το καλώδιο τροφοδοσίας από το φως και τραβήξτε το. Βάλτε το φως στην πρίζα.
- Ενεργοποίηση/απενεργοποίηση συσκευής

### Εικόνα 7

- Η ρύθμιση της αναρροφητικής ισχύος επιτυγχάνεται με τα πλήκτρα του ελεγκτή αναρροφητικής ισχύος: Πίεση του πλήκτρου + (Α), υψηλότερη αναρροφητική ισχύς. Πίεση του πλήκτρου - (Β), χαμηλότερη αναρροφητική ισχύς.

### Προσαρμόστε την αναρροφητική ισχύ ανάλογα με την κατάσταση:

- **Χαμηλή αναρροφητική ισχύς** – για κουρτίνες, υφάσματα, ταπετσαρισμένα έπιπλα, μαξιλάρια.
  - **Μέτρια αναρροφητική ισχύς** – για ελαφρά λερωμένα χαλιά/μοκέτες, χαλιά μεγάλης αξίας, πατάκια και διαδρόμους.
  - **Μέγιστη αναρροφητική ισχύς** – για σκληρά δάπεδα, πολύ λερωμένα χαλιά και μοκέτες
- Στην διάρκεια των μικρών διαλειμμάτων από την εργασία, συνιστάται η χρήση του πλήκτρου αναμονής (Γ): Πιέστε το πλήκτρο αναμονής, η συσκευή απενεργοποιείται, η φωτοδίοδος της συσκευής ανάβει και σηματοδοτεί την λειτουργία αναμονής.
  - Πιέστε ξανά το πλήκτρο αναμονής για να συνεχίσετε την εργασία σας.

**Υπόδειξη:** Η σκούπα αρχίζει να λειτουργεί μετά την πίεση του πλήκτρου αναμονής με την ισχύ αναρρόφησης που είχατε επιλέξει προηγουμένως.

**Σημαντική υπόδειξη!** Η συσκευή απενεργοποιείται αυτόματα, όταν υφίσταται κίνδυνος υπερθέρμανσης. Απενεργοποιήστε την συσκευή και βγάλτε το φως από την πρίζα. Βεβαιωθείτε ότι το ακροφύσιο, ο σωλήνας αναρρόφησης ή ο ελαστικός σωλήνας δεν

είναι βουλωμένα και/ή ότι το φίλτρο πρέπει να αλλάξει. Αφού αντιμετωπίσετε την βλάβη, αφήστε την συσκευή να κρυώσει για τουλάχιστον 1 ώρα. Έπειτα η συσκευή είναι έτοιμη για λειτουργία.

## Αναρρόφηση με εξάρτημα

### Εξαρτήματα QuickClick

#### Χρήση εξαρτημάτων QuickClick

- **Ακροφύσιο για ταπετσαρίες επίπλων:** για την αναρρόφηση ρύπων σε ταπετσαρισμένα έπιπλα, στρώματα ύπνου, κουρτίνες κτλ.
- **Πινέλο επίπλων, περιστρεφόμενο:** για τον ήπιο καθαρισμό επίπλων και ευαίσθητων αντικειμένων, το ξεσκόνισμα βιβλίων, θυρίδων εξαερισμού στο αυτοκίνητο κτλ.
- **Ακροφύσιο αρμών, αποσπώμενο:** για ακμές, αρμούς, θερμαντικά σώματα

#### Αντικατάσταση εξαρτημάτων από την θήκη εξαρτημάτων QuickClick

→ Κρεμάστε το ακροφύσιο δαπέδου στο άγκιστρο στάθμευσης που βρίσκεται στο πίσω μέρος της συσκευής και πιέστε το στη θέση ασφάλισης (βλ. εικόνα 4).

#### Εικόνα 8

→ Πιέστε το πλήκτρο απασφάλισης στην χειρολαβή και τραβήξτε την χειρολαβή από τον τηλεσκοπικό σωλήνα αναρρόφησης.

#### Εικόνα 9

→ Ανοίξτε το κάλυμμα της θήκης εξαρτημάτων.

#### Εικόνα 10

→ Εισάγετε την χειρολαβή στο επιθυμητό εξάρτημα ως τον αναστολέα. Το εξάρτημα κλειδώνει. Τέλος, μετακινήστε το προς τα κάτω και τραβήξτε.

#### Εικόνα 11

→ Για την φύλαξη, τοποθετήστε το εξάρτημα με την χειρολαβή στην θήκη εξαρτημάτων και κλειδώστε το προς τα πάνω. Αφαιρέστε την λαβή.

→ **Υπόδειξη:** Το εξάρτημα μπορεί, επίσης, να αφαιρεθεί με το χέρι και να εισαχθεί στην χειρολαβή. Για την αφαίρεση του

εξαρτήματος, πιέστε το πλήκτρο απασφάλισης από την χειρολαβή.

→ **Υπόδειξη:** Όλα τα παραπάνω βήματα μπορούν επίσης να εκτελεστούν με συνδεδεμένο τον τηλεσκοπικό σωλήνα αναρρόφησης. Για τον σκοπό αυτόν, κρεμάστε το ακροφύσιο δαπέδου στο ειδικό στήριγμα στάθμευσης στο πίσω μέρος της συσκευής και πιέστε στην θέση κλειδώσης. Τραβήξτε τον τηλεσκοπικό σωλήνα αναρρόφησης κάθετα προς τα επάνω.

### Ακροφύσιο ComfoGlide

#### Εικόνα 12

#### → Χαλιά και μοκέτες

Επιλέξτε τις θέσεις του διακόπτη με τον ακόλουθο τρόπο:



#### Εικόνα 13

#### → Σκληρές επιφάνειες:

Επιλέξτε τις θέσεις του διακόπτη με τον ακόλουθο τρόπο:



### Τερματισμός λειτουργίας

→ Απενεργοποιήστε τη συσκευή και βγάλτε το καλώδιο από την πρίζα.

#### Εικόνα 14

→ Πιέστε το πλήκτρο περιτύλιξης καλωδίου. Το καλώδιο τυλίγεται αυτόματα μέσα στην συσκευή.

→ Κρεμάστε το ακροφύσιο δαπέδου στο ειδικό στήριγμα στάθμευσης στο πίσω μέρος της συσκευής και πιέστε στην θέση κλειδώσης.

### Μεταφορά, φύλαξη

→ Κατά τη μεταφορά κρατήστε τη συσκευή από τη λαβή μεταφοράς και φυλάξτε την σε ξηρό περιβάλλον.

**Υπόδειξη:** Συνιστάται προηγουμένως να εισάγετε μέχρι τέλους τον τηλεσκοπικό σωλήνα αναρρόφησης.

## Φροντίδα και συντήρηση

### ⚠ Κίνδυνος τραυματισμού

Πριν από όλες τις εργασίες φροντίδας και συντήρησης, απενεργοποιήστε τη συσκευή και τραβήξτε το φως από την πρίζα.

### Καθαρισμός συσκευής

#### ⚠ Προσοχή

Μην χρησιμοποιείτε λειαντικά μέσα, γυαλί ή καθαριστικά γενικής χρήσης! Ποτέ μην βυθίζετε τη συσκευή μέσα σε νερό.

- ➔ Φροντίζετε τη συσκευή και τα πλαστικά εξαρτήματα με ένα κοινό καθαριστικό πλαστικών.
- ➔ Καθαρίστε τον χώρο συλλογής σκόνης με ένα στεγνό ξεσκονόπανο /πινέλο ξεσκονίσματος.

### Αντικατάσταση της σακούλας φίλτρου

#### Κωδ. παραγγελίας 6 904-329

Περιεχόμενο: 5 σακούλες φίλτρου με κλειστρο και 1 φίλτρο προστασίας κινητήρα.

**Υπόδειξη:** Για να διαβάσετε την ένδειξη αλλαγής φίλτρου αφαιρέστε τον τηλεσκοπικό σωλήνα αναρρόφησης από την χειρολαβή.  
Εικόνα 15

- ➔ Εάν η ένδειξη αλλαγής φίλτρου στο κάλυμμα γίνει εντελώς κόκκινη, αντικαταστήστε το φίλτρο.
- ➔ Πιέστε τον μοχλό κλειδώσης και ανοίξτε το κάλυμμα.

Εικόνα 16

- ➔ Απασφαλίστε το πλαίσιο στήριξης της σακούλας φίλτρου και ανοίξτε το προς τα έξω.

Εικόνα 17

- ➔ Κλειδώστε την σακούλα φίλτρου με την γλώσσα κλειδώσης, αφαιρέστε την σακούλα φίλτρου και πετάξτε την.

Εικόνα 18

- ➔ Εισάγετε μία νέα σακούλα φίλτρου μέσα στο πλαίσιο στήριξης ως τον αναστολέα. Πρώτα πιέστε τον αμφιδέτη προς τα κάτω και έπειτα εισάγετε το πλαίσιο στήριξης στο περίβλημα, ώσπου να κλειδώσει εκεί.

#### ⚠ Προσοχή

Το κάλυμμα κλείνει μόνο εάν υπάρχει εγκατεστημένη σακούλα φίλτρου. Μετά την αναρρόφηση πολύ λεπτών μορίων σκόνης (π.χ. γύψου,τσιμέντου κτλ.), καθαρίστε και/ή αντικαταστήστε το φίλτρο προστασίας του κινητήρα.

### Αντικατάσταση του φίλτρου προστασίας του κινητήρα

**Φίλτρο προστασίας του κινητήρα:** αντικαστήστε το με την τελευταία σακούλα φίλτρου της συσκευασίας σακουλών φίλτρου.

- ➔ Το φίλτρο προστασίας του κινητήρα βρίσκεται πίσω από την ήδη τοποθετημένη σακούλα φίλτρου. Πριν την τοποθέτηση της σακούλας φίλτρου, αντικαταστήστε το φίλτρο προστασίας του κινητήρα.

Εικόνα 19

- ➔ Απασφαλίστε και αφαιρέστε το πλαίσιο.
- ➔ Αφαιρέστε το κάτω μέρος του πλαισίου, βγάλτε το χρησιμοποιημένο φίλτρο προστασίας του κινητήρα και πετάξτε το. Τοποθετήστε το νέο φίλτρο προστασίας του κινητήρα στο πλαίσιο και βάλτε το κάτω μέρος του πλαισίου ξανά στη θέση του.

Εικόνα 20

- ➔ Τοποθετήστε και ασφαλίστε το πλαίσιο.

### Αντικατάσταση φίλτρου EPA

#### Κωδ. παραγγελίας 6 414-805

Φίλτρο για καθαρό εξερχόμενο αέρα

**Φίλτρο EPA:** Αντικαταστήστε 1 X έτος.

Εικόνα 21

- ➔ Ανοίξτε το κάλυμμα.
- ➔ Απασφαλίστε και αφαιρέστε το φίλτρο EPA.

Εικόνα 22

- ➔ Τοποθετήστε και ασφαλίστε το νέο φίλτρο EPA.
- ➔ Κλείστε το κάλυμμα.

## Καθαρισμός ακροφυσίου ComfoGlide

Καθαρίζετε το ακροφύσιο ComfoGlide σε τακτικά διαστήματα!

→ Αφαιρέστε το ακροφύσιο από τον σωλήνα αναρρόφησης.

Εικόνα 23

→ **Καθαρισμός του οπίσθιου τροχίσκου οδήγησης:**

κατά προτίμηση, αφαιρέστε τον τροχίσκο. Για τον σκοπό αυτόν, ξεβιδώστε τον άξονα και τραβήξτε τον. Τώρα μπορείτε να αφαιρέσετε εύκολα τις σκόνες, τις τρίχες κτλ. Συναρμολογήστε ξανά τον τροχίσκο οδήγησης.

## Καθαρισμός εξαρτημάτων

Εικόνα 24

→ Η λαβή μπορεί να αποσυνδεθεί από τον σωλήνα αναρρόφησης για να καθαριστεί ή σε περίπτωση απόφραξης. Για τον σκοπό αυτόν, πιέστε τα 2 σημεία απασφάλισης και τραβήξτε.

→ Για την σύνδεση, εισάγετε την χειρολαβή στον τηλεσκοπικό σωλήνα αναρρόφησης και ασφαλίστε την.

## Αντικατάσταση μπαταρίας

**Υπόδειξη:** Για να εξασφαλιστεί η λειτουργία ασύρματης μεταφοράς, η μπαταρία δεν πρέπει να είναι άδεια. Εάν κατά την πίεση του πλήκτρου δεν υπάρχει καμία ή υπάρχει ανεπαρκής ανταπόκριση, αντικαταστήστε την μπαταρία.

→ Ωθήστε και αφαιρέστε το κάλυμμα της θήκης μπαταριών.

→ Αφαιρέστε τις χρησιμοποιημένες μπαταρίες και παραδώστε τις στο κατάλληλο σύστημα διάθεσης απορριμμάτων.

→ Τοποθετήστε τις καινούριες μπαταρίες, λαμβάνοντας υπόψη την θέση των πόλων.

→ Τοποθετήστε και κλείστε ξανά το κάλυμμα της θήκης μπαταριών.

## Γενικές υποδείξεις

### Εγγύηση

Σε κάθε χώρα ισχύουν οι όροι εγγύησης που εκδόθηκαν από την αρμόδια αντιπροσωπεία μας. Εντός της προθεσμίας της παρεχόμενης εγγύησης αποκαθιστούμε δωρεάν οποιαδήποτε βλάβη στη συσκευή σας εφόσον έχει προκληθεί από σφάλμα υλικού ή κατασκευής. Σε περίπτωση που επιθυμείτε να κάνετε χρήση της εγγύησης, παρακαλούμε απευθυνθείτε με την απόδειξη αγοράς στο κατάστημα από το οποίο προμηθευτήκατε τη συσκευή ή στην πλησιέστερη εξουσιοδοτημένη υπηρεσία τεχνικής εξυπηρέτησης πελατών μας. (Για τη διεύθυνση βλ. στην πίσω σελίδα)

### Υπηρεσία εξυπηρέτησης πελατών

Σε περίπτωση αποριών ή βλαβών μπορείτε να απευθύνεστε στο υποκατάστημα του Οίκου KÄRCHER. Για τη διεύθυνση βλ. στην πίσω σελίδα.

### Παραγγελία ανταλλακτικών και ειδικών εξαρτημάτων

Μία επιλογή των ανταλλακτικών που χρειάζονται συχνότερα θα βρείτε στο τέλος των οδηγιών χρήσης.

Μπορείτε να προμηθευθείτε ανταλλακτικά και εξαρτήματα από τον αρμόδιο έμπορο ή από το υποκατάστημα της KÄRCHER της περιοχής σας.

(Για τη διεύθυνση βλ. στην πίσω σελίδα)

## Τεχνικά χαρακτηριστικά

Τάση	220 - 240	V
Ρεύμα	50/60	Hz
Ασφάλεια δικτύου (βραδείας τήξης)	16	A
Κατηγορία προστασίας	II	
Ισχύς $P_{\text{ονομ}}$	1800	W
Ισχύς $P_{\text{μέγ}}$	2000	W
Βάρος (χωρίς παρελκόμενα)	7,0	kg
Ακτίνα δράσης	10	m
Διαστάσεις	ø 380 x 380	mm
Ονομαστικό πλάτος, εξαρτήματα	35	mm
Επιτρεπόμενη στάθμη ηχητικής ισχύος $L_{\text{pA}}$	66	dB(A)

**Με την επιφύλαξη τεχνικών αλλαγών!**

## Πρόσθετα εξαρτήματα

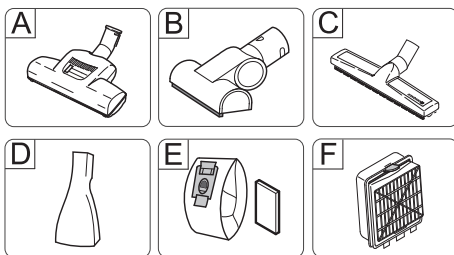

### A Ακροφύσιο θυρών για δάπεδα

(Κωδ. παραγγελίας 4.130-177)

Βούρτσισμα και ταυτόχρονη αναρρόφηση.

Ιδιαίτερα κατάλληλο για αναρρόφηση των τριχών κατοικίδιων ζώων και τον καθαρισμό χαλιών με υψηλό πέλος. Δεν είναι απαραίτητη καμία ηλεκτρική σύνδεση.

### B Ακροφύσιο θυρών για ταπετσαρίες

(Κωδ. παραγγελίας 2.903-001)

Βούρτσισμα και ταυτόχρονη αναρρόφηση ταπετσαρισμένων επίπλων, στρωμάτων, καθισμάτων αυτοκινήτου κτλ.

Ιδιαίτερα κατάλληλο για αναρρόφηση των τριχών κατοικίδιων ζώων. Δεν είναι απαραίτητη καμία ηλεκτρική σύνδεση.

### C Ακροφύσιο για παρκέ

(Κωδ. παραγγελίας 4.130-172)

Για τον καθαρισμό ευαίσθητων λείων δαπέδων (παρκέ, μάρμαρο, κεραμικά δάπεδα, κτλ.)

### D Ακροφύσιο στρωμάτων

(Κωδ. παραγγελίας 6.906-755)

Για τον καθαρισμό στρωμάτων και ταπετσαρισμένων επίπλων.

### E Σακούλα φίλτρου

(Κωδ. παραγγελίας 6.904-329)

Περιεχόμενο: 5 σακούλες φίλτρου με κλείστρο και 1 φίλτρο προστασίας κινητήρα.

### F Φίλτρο EPA

(Κωδ. παραγγελίας 6.414-805)

Πρόσθετο φίλτρο για καθαρό εξερχόμενο αέρα. Συνιστάται για τους αλλεργικούς.

## İçindekiler

Güvenlik uyarıları . . . . .	TR . . . 1
Kullanımı . . . . .	TR . . . 2
Koruma ve Bakım . . . . .	TR . . . 4
Genel bilgiler . . . . .	TR . . . 5
Teknik Bilgiler . . . . .	TR . . . 6
Özel aksesuar . . . . .	TR . . . 6

### Sayın müşterimiz,



Cihazın ilk kullanımından önce bu orijinal kullanma kılavuzunu okuyun, bu kılavuza göre davranın ve daha sonra kullanım veya cihazın sonraki sahiplerine vermek için bu kılavuzu saklayın.

### Kurallara uygun kullanım

Bu elektrikli süpürge, ev işlerindeki özel kullanım için üretilmiş ve ticari amaçlı kullanım için üretilmemiştir.

Üretici, amacına uygun olmayan ya da hatalı kullanım sonucu oluşan hasarlar için sorumluluk üstlenmez.

Elektrikli süpürgeyi sadece aşağıdakilerle birlikte kullanın:

- Orijinal filtre torbaları.
- Orijinal yedek parçalar, aksesuarlar ya da özel aksesuarlar.

Elektrikli süpürge aşağıdakiler için uygun **değildir**:

- İnsanlar ve hayvanların emme yöntemiyle temizlenmesi
- Aşağıdakilerin emilmesi:
  - Küçük canlılar (Orn; böcekler, örümcekler, vb)
  - Sağlığa zararlı, keskin kenarlı, sıcak ya da yanmakta olan maddeler.
  - Nemli ya da sıvı maddeler.
  - Kolay alev alabilen ya da patlayıcı maddeler ve gazlar.

## Çevre koruma



Ambalaj malzemeleri geri dönüş-türülebilir. Ambalaj malzemelerini evinizin çöpüne atmak yerine lütfen tekrar kullanılabilecekleri yerlere gönderin.



Eski cihazlarda, yeniden değerlendirme işlemine tabi tutulması gereken değerli geri dönüşüm malzemeleri bulunmaktadır. Bu nedenle eski cihazları lütfen öngörülen toplama sistemleri aracılığıyla imha edin.

### İçindekiler hakkında uyarılar (REACH)

İçindekiler hakkında ayrıntılı bilgileri bulabileceğiniz adres:

[www.kaercher.com/REACH](http://www.kaercher.com/REACH)

### Filtre ve filtre torbasının imha edilmesi

Filtre ve filtre torbası çevreye uyumlu malzemelerden üretilmiştir.

Ev çöpi için yasak olan emilmiş maddeler içermedikleri sürece, bu parçalar normal ev çöpünde imha edilebilir.

## Güvenlik uyarıları

- *Bu cihaz, güvenlikleri için yetkili bir kişi tarafından gözetim altında tutulmadıkları ya da cihazın nasıl kullanılacağına yönelik gerekli talimatları almadıkları sürece fiziksel, duyuşsal ya da ruşsal açıdan kısıtlı yeteneklere sahip ya da deneyimleri ve/veya bilgileri yetersiz kişiler (çocuklar dahil) için üretilmemiştir. Cihazla oynamadıklarından emin olmak için çocuklar gözetim altında tutulmalıdır.*
- *Ambalaj folyolarını çocuklardan uzak tutun, boğulma tehlikesi bulunmaktadır!*
- *Her kullanımdan sonra ve her temizlik/bakımdan önce cihazı kapatın.*
- *Yangın tehlikesi. Yanan veya kor halindeki maddeleri temizlemeyin.*
- *Patlama tehlikesi olan bölgelerde cihazın çalıştırılması yasaktır.*
- *Uzun çalışma molalarında cihazı ana şalterden / cihaz şalterinden kapatın ya da elektrik fişini çekin.*

### ⚠ **Elektrik bağlantısı**

- Cihazı sadece alternatif akıma bağlayın. Gerilim, cihazın tip plaketiyle aynı olmalıdır.

### ⚠ **Elektrik çarpma tehlikesi**

- Fişi ve prizi kesinlikle ıslak veya nemli elle temas etmeyin.
- Şebeke fişini, bağlantı kablosundan çekerek prizden çıkartmayın.
- Bağlantı kablosuna, elektrik fişiyle birlikte her kullanımdan önce hasar kontrol yapın. Hasar görmüş bağlantı kablosunu derhal yetkili müşteri hizmetleri/elektronik tekniseni tarafından değiştirilmesini sağlayın.
- Şebeke bağlantı kablosunu cihazı taşımak için kullanmayın.
- Şebeke bağlantı kablosunu keskin kenarlar üzerinden çekmeyin ve sıkıştırmayın.
- Tüm çalışmalardan önce cihazı elektrik fişinden çekin.

### ⚠ **Dikkat**

- Kesinlikle filtre torbası yokken emme yapmayın. Cihaz zarar görebilir.
- Meme ve emme borusuyla başınızın yakınında emme yapmaktan kaçının. Yaralanma tehlikesi bulunmaktadır!
- Süpürme işlemi sırasında şebeke bağlantı kablosunu tümüyle dışarı çekin.
- Cihazı harici hava etkileri, nem ve ısı kaynaklarına karşı koruyun.
- Temizlik yapılmadığı zamanlarda cihazı kapatınız.

## Kullanımı

### Cihaz tanımı

Lütfen şekil sayfalarını açın!



1 Soketli elektrik fişi kablosu

- 2 Kablo sarma tuşu
- 3 Açma/Kapama tuşu
- 4 LED Güç göstergesi
- 5 Emme hortumu
- 6 Tutamak  
(A) Pil yuvası
- 7 Emme gücü ayarlayıcısı  
(A) + tuşu  
(B) - tuşu  
(C) Bekleme fonksiyonu
- 8 Teleskop emme borusu
- 9 Teleskop emme borusunun ayarı
- 10 Taban memesi
- 11 Aksesuar donanımının kapağı
- 12 QuickClick aksesuar donanımı: Yastık memesi, çıkartılabilen ek memesi ve mobilya fırçası içerir
- 13 Filtre değişim göstergesi
- 14 Kilit kolu, filtre torbası kapağı / motor koruma filtresi
- 15 Motor koruma filtresi
- 16 Filtre torbası tutucusu
- 17 EPA filtre kapağı
- 18 EPA filtre
- 19 Taşıma kolu
- 20 Zeminler için turbo meme  
(sadece VC 6350'nin teslimat kapsamındadır, ilgili tarifi »Özel aksesuar Pozisyon A« bölümünde bulabilirsiniz)

### Cihazı çalıştırmaya başlamadan önce

- Ekte 2 pil bulacaksınız. Süpürme işlemine başlamadan önce, lütfen tutamağın altındaki pil yuvasına yerleştirin.
- Pil yuvasının kapağını yukarı doğru itin ve çıkartın.
  - Pilleri yerleştirin, bu sırada kutupların doğru olmasına dikkat edin (pil yuvasının tabanındaki + ve - işareti).
  - Pil yuvasının kapağını tekrar yerleştirin ve kapatın.



## İşletime alma

### Şekil 1

- Emme hortumunun ağzı emme deliğine bastırın.
- Çıkartmak için, her iki kilitleme mandalını içeri doğru bastırın ve hortumu dışarı çekin.

### Şekil 2

- Tutamak ve teleskop emme borusunu birbirine geçirin ve kilitleyin.
- Taban memesi ve teleskop emme borusunu birbirine geçirin ve kilitleyin.

### Şekil 3

- Ayar düğmesine basın ve teleskop emme borusunu istediğiniz uzunluğa ayarlayın.

### Şekil 4

- Durdurmak için ya da kısa çalışma aralarında, taban memesini cihazın arka tarafındaki park tutucusuna asın ve kilit konumuna bastırın.

### Şekil 5

- Çıkartmak için, tutamağı geriye doğru cihaz yönünde bastırın. Bu şekilde, taban memesi park tutucusundan açılır ve yukarı doğru çıkartılabilir.

### Şekil 6

- Şebeke bağlantı kablosunu fişinden tutun ve dışarı çekin. Elektrik fişini prize takın.
- Cihazı açın / kapatın.

### Şekil 7

- Emme gücü, emme gücü ayarlayıcısının tuşlarından ayarlanır:
  - + tuşuna (A) basarsanız, emme gücü artar
  - tuşuna (B) basarsanız, emme gücü azalır

### **Emme gücünün emme durumuna uygun olarak adapte edilmesi:**

- **Düşük emme gücü** – Perdeler, tekstiller, yastıklı mobilyalar, mindeler
- **Orta emme gücü** – Az kirlenmiş halılar / halı zeminler, yüksek kaliteli halılar, köprüler ve rotorlar

- **Yüksek emme gücü** – Sert zeminler, çok kirlenmiş halılar ve halı zeminler
- Kısa çalışma molalarında, bekleme tuşunun (C) kullanılması önerilmektedir: Bekleme tuşuna basın, cihaz kapanır, cihazdaki LED yanıp söner ve bekleme modunu gösterir.
- Bekleme tuşuna tekrar basarsanız, çalışmaya devam edebilirsiniz.

**Uyarı:** Süpürge, bekleme tuşuna basıldıktan sonra daha önce ayarlanan süpürme gücüyle çalışmaya başlar.

**Önemli uyarı!** Cihaz, bir aşırı ısınma tehlikesinde otomatik olarak kapanır. Cihazı kapatın ve elektrik fişini çekin. Meme, emme borusu ya da hortumun tıkanmış olup olmadığı ya da filtrenin değiştirilmesinin gerekli olup olmadığından emin olun. Arızanın giderilmesinden sonra cihazı en az 1 sata soğutun, daha sonra cihaz tekrar çalışmaya hazırdır.

## Aksesuarlarla süpürme

### QuickClick; Aksesuar

#### QuickClick aksesuarın kullanılması

- **Yastık memesi:** Yastıklı mobilyalar, minderler, perdelerin, vb emilmesi için
- **Mobilya fırçası, döner:** Mobilyalar ve hassas cisimlerin koruyucu temizliği, kiltaplar, otomobildeki havalandırma ızgaralarının tozunun alınması, vb için.
- **Ek memesi, çıkartılabilir:** Köşeler, ek yerleri ve kalorifer radyatörleri için

#### QuickClick aksesuar donanımındaki aksesuarın değiştirilmesi

- Taban memesini cihazın arka tarafındaki park tutucusuna asın ve kilit konumuna bastırın (Bkz. Şekil 4).

### Şekil 8

- Tutamaktaki kilit açma tuşuna basın ve tutamağı teleskop emme borusundan çekin.

### Şekil 9

- Aksesuar donanımının kapağını yukarı doğru katlayın.

### Şekil 10

- Tutamağı, istediğiniz aksesuarda tahdi- de kadar içeri sokun. Bu şekilde kilitle- nir. Daha sonra, aşağı doğru çevirin ve dışarı çekin.

### Şekil 11

- Saklamak için, aksesuarı tutamakla bir- likte aksesuar donanımına takın ve yu- karı doğru kilitleyin. Tutamağı çekerek çıkartın.
- **Uyarı:** Aksesuar, elle de çıkartılabilir ve tutamağa takılabilir. Aksesuarı gevşet- mek için tutamağın kilit açma düğmesi- ne basın.
- **Uyarı:** Yukarıda belirtilen tüm adımlar, teleskop emme borusu takılı durumday- ken de uygulanabilir. Bu amaçla taban memesini cihazın arka tarafındaki park tutucusuna asın ve kilit konumuna bas- tırın. Teleskop emme borusunu dik ko- numda yukarı çekin.

## ComfoGlide memesi

### Şekil 12

#### → Halılar ve halı döşemeler:

Düğme konumlarını aşağıdaki şekilde seçin:



### Şekil 13

#### → Sert Zeminler:

Düğme konumlarını aşağıdaki şekilde seçin:



## Çalışmanın tamamlanması

- Cihazı kapatınız ve fişi çıkartınız.

### Şekil 14

- Kablo sarma tuşuna basın. Kablo oto- matik olarak cihazın içine çekilir.
- Taban memesini cihazın arka tarafında- ki park tutucusuna asın ve kilit konumu- na bastırın.

## Taşıma, saklama

- Taşımak için cihazı taşıma kolundan tu- tun ve kuru odalarda saklayın.  
**Uyarı:** Teleskop emme borusunun daha önce tümüyle içeri itilmesi önerilir.

## Koruma ve Bakım

### ⚠ Yaralanma tehlikesi

*Bütün bakım ve temizlik çalışmalarında ci- haz kapatılmalı şebeke kablosu prizden çı- kartılmalıdır.*

## Cihazın temizlenmesi

### ⚠ Dikkat

*Aşındırıcı maddeler, cam veya çok amaçlı temizleyiciler kullanmayınız! Cihazı asla suya daldırmayınız.*

- Cihazı ve plastik aksesuarlarını piyasa- dan temin edilen bir plastik temizleyici- siyle temizleyiniz.
- Toz odasını kuru bir toz bezi / toz fırça- sıyla temizleyin.

## Filtre torbasının değiştirilmesi

### Sipariş no. 6.904-329

İçindekiler: Kilit ve 1 motor koruma filtresi ile birlikte 5 filtre torbası.

**Uyarı:** Filtre değişim göstergesini okumak için, teleskop emme borusunu tutamaktan ayırın.

### Şekil 15

- Kapaktaki filtre değişim göstergesi tam olarak kırmızıysa, lütfen filtre torbasını değiştirin.
- Kilit koluna basın ve kapağı açın.

### Şekil 16

- Filtre torbası tutucusunun kilidini açın ve tutucuyu dışarı katlayın.

### Şekil 17

- Kilit kulağıyla filtre torbasını kilitleyin, fil- tre torbasını çıkartın ve imha edin.

### Şekil 18

- Yeni filtre torbasını dayama noktasına kadar tutucuya doğru itin. Kulağı ilk önce aşağı doğru bastırın, daha sonra

tutucuyu muhafazanın içine doğru itin ve cihaz muhafazasına kilitleyin.

### ⚠ **Dikkat**

*Kapak, sadece filtre torbası yerleştirilmişse kapanır. İnce tozları (Örn; alçı, çimento, vb gibi) süpürdükten sonra, motor koruma filtresini temizleyin ya da değiştirin.*

### **Motor koruma filtresinin değiştirilmesi**

**Motor koruma filtresi:** Filtre torbası ambalajındaki son filtre torbası ile birlikte değiştirin.

→ Motor koruma filtresi, yerleştirilmiş olan filtre torbasının arkasında yer alır. Filtre torbasını yerleştirmeden önce motor koruma filtresini değiştirin.

### Şekil 19

- Çerçevenin kilidini açın ve çerçeveyi çıkartın.
- Çerçevenin alt parçasını çıkartın, eski motor koruma filtresini dışarı alın ve imha edin. Yeni motor koruma filtresini çerçeveye oturtun ve çerçevenin alt parçasına yerleştirin.

### Şekil 20

→ Çerçeveyi yerleştirin ve kilitleyin.

### **EPA filtresinin değiştirilmesi**

#### **Sipariş no. 6.414-805**

Temiz bir üfleme havası için filtre.

**EPA filtre:** Yılda 1 kez değiştirin.

### Şekil 21

- Kapağı açın.
- EPA filtresinin kilidini açın ve filtreyi çıkartın.

### Şekil 22

- EPA filtresini yerleştirin ve kilitleyin.
- Kapağı kapatın.

### **ComfoGlide memenin temizlenmesi**

ComfoGlide memeyi düzenli aralıklarla temizleyin!

→ Memeyi emme borusundan çıkartın.

### Şekil 23

→ **Arka manevra tekerleklerinin temizlenmesi:**

En iyi şekilde, tekerlek çıkartılmış durumdayken. Bu amaçla aksı vidalayın

ve dışarı çekin. Toz kırıntıları, kıllar ve artık kolayca temizlenebilir. Manevra tekerleğini tekrar takın.

### **Aksesuarın temizlenmesi**

#### Şekil 24

- Tutamak ve emme hortumu, temizleme amacıyla ya da tıkanma durumunda ayrılabilir. Bu amaçla 2 kilit açma mekanizmasını bastırın ve dışarı doğru çekin
- Bağlamak için, tutamak ve emme hortumunu birbirine geçirin ve kilitleyin.

### **Pilin değiştirilmesi**

**Uyarı:** Kablosuz aktarım fonksiyonunu gerçekleştirmek için, pil boş olmamalıdır. Tuşa basılması sırasında bir tepki olmazsa ya da tepki yetersiz olursa, lütfen pili değiştirin.

- Pil yuvasının kapağını yukarı doğru itin ve çıkartın.
- Eski pilleri çıkartın ve kurallara uygun bir şekilde imha edin.
- Yeni pilleri yerleştirin, bu sırada kutupların doğru olmasına dikkat edin.
- Pil yuvasının kapağını tekrar yerleştirin ve kapatın.

### **Genel bilgiler**

#### **Garanti**

İlgili ülkede, genel distribütörümüzün belirlemiş ve yayınlamış olduğu garanti koşulları geçerlidir. Garanti süresi dahilinde cihazda, malzeme ve üretim hatasından oluşabilecek arızaların giderilmesi tarafımızdan ücretsiz olarak yapılır. Garanti kapsamındaki arızaların oluşması halinde, lütfen cihazı tüm aksesuarları ve satış belgesi ile (fiş, fatura) satın aldığınız yere yada en yakındaki yetkili servise götürünüz. Cihazın kullanım ömrü 10 yıldır.

(Adres için Bkz. Arka sayfa)

## Müşteri hizmeti

Sorularızın veya arızalar söz konusu olursa KÄRCHER distribütörümüz size seve seve yardımcı olacaktır. Adres için bkz. Arka sayfa.

## Yedek parça ve özel aksesuar siparişı

En sık kullanılan yedek parça çeşitlerini kullanım kılavuzunun sonunda bulabilirsiniz. Yedek parçalar ve aksesuarları yetkili satıcınız ya da KÄRCHER temsilciliğinden temin edebilirsiniz. (Adres için Bkz. Arka sayfa)

## Teknik Bilgiler

Gerilim	220 - 240	V
Elektrik türü	50/60	Hz
Şebeke sigortası (gecikmeli)	16	A
Koruma sınıfı	II	
Güç P <sub>NOMINAL</sub>	1800	W
Güç P <sub>MAKS</sub>	2000	W
Ağırlık (aksesuar hariç)	7,0	kg
Hareket alanı	10	m
Boyutlar	ø 380 x 380	mm
Nominal mesafe, aksesuar	35	mm
Ses basıncı seviyesi L <sub>PA</sub>	66	dB(A)

**Teknik değışiklik yapma hakkı saklıdır!**

## Özel aksesuar

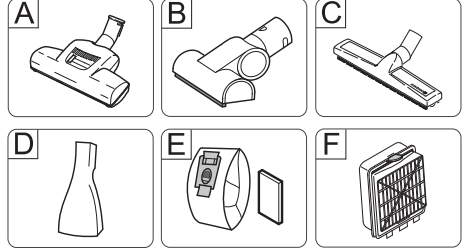

### A Zemin için turbo meme

(Sipariş No. 4.130-177)

Bir çalışma aşamasında fırçalama ve süpürme.

Özellikle hayvan tüyleri ve yüksek tabanlı halıların süpürülmesi için uygundur. Fırça silindirin tahriki, hava akımı üzerinden gerçekleşir.

Elektrik bağlantısı gerekli değildir.

### B Yastıklar için turbo meme

(Sipariş No. 2.903-001)

Yastıklı mobilyalar, minderler, araç koltuklarının, vb bir çalışma aşamasında fırçalanması ve süpürülmesi.

Özellikle hayvan tüylerinin süpürülmesi için uygundur. Fırça silindirin tahriki, hava akımı üzerinden gerçekleşir.

Elektrik bağlantısı gerekli değildir.

### C Parke memesi

(Sipariş No. 4.130-172)

Hassas, kaygan zeminlerin (parke, mermer, fayans, vb) süpürülmesi için.

### D Minder memesi

(Sipariş No. 6.906-755)

Minderler ve yastıkların süpürülmesi için

### E Filtre torbası

(Sipariş No. 6.904-329)

İçindekiler: Kilit ve 1 motor koruma filtresi ile birlikte 5 filtre torbası.

### F EPA filtre

(Sipariş No. 6.414-805)

Temiz bir kaçak hava için ek filtre. Alerjisi olanlar için önerilir.

## Оглавление

Указания по технике безопасности .....	RU ... 1
Управление .....	RU ... 2
Уход и техническое обслуживание .....	RU ... 5
Общие указания .....	RU ... 6
Технические данные .....	RU ... 7
Специальные принадлежности .....	RU ... 7

### Уважаемый покупатель!



Перед первым применением вашего прибора прочитайте эту оригинальную инструкцию по эксплуатации, после этого действуйте соответственно и сохраните ее для дальнейшего пользования или для следующего владельца.

### Использование по назначению

Данный пылесос предназначен для использования в домашнем хозяйстве, он не подходит для промышленного использования.

Изготовитель не несет ответственности за повреждения, полученные в результате использования не по назначению или неправильного обращения с прибором.

Использовать пылесос только с:

- оригинальными пылесборными мешками.
- оригинальными запчастями, стандартными или специальными принадлежностями.

Пылесос **не** предназначен для:

- чистки людей и животных.
- всасывания:
  - насекомых (например, мух, пауков итд.);
  - вредных для здоровья веществ, острых, горячих или раскаленных предметов.
  - мокрых предметов или жидкостей.
  - легковоспламеняющихся или взрывчатых веществ и газов.

## Охрана окружающей среды



Упаковочные материалы пригодны для вторичной обработки. Поэтому не выбрасывайте упаковку вместе с домашними отходами, а сдайте ее в один из пунктов приема вторичного сырья.



Старые приборы содержат ценные перерабатываемые материалы, подлежащие передаче в пункты приема вторичного сырья. Поэтому утилизируйте старые приборы через соответствующие системы приема отходов.

### Инструкции по применению компонентов (REACH)

Актуальные сведения о компонентах приведены на веб-узле по следующему адресу:

[www.kaercher.com/REACH](http://www.kaercher.com/REACH)

### Утилизация фильтра и пылесборного мешка

Фильтр и пылесборный мешок изготовлены из экологически безвредных материалов.

Если они не содержат никаких веществ, которые запрещены для утилизации домашнего мусора, они могут быть утилизированы с обычным домашним мусором.

## Указания по технике безопасности

- *Это устройство не предназначено для использования людьми (в том числе и детьми) с ограниченными физическими, сенсорными или умственными способностями или лицами с отсутствием опыта и/или знаний, за исключением случаев, если за обеспечением безопасности их работы наблюдают специально подготовленные лица или они получают от них указания, касающиеся использования устройства. Необходимо следить за детьми, не разрешать им играть с устройством.*

- Упаковочную пленку держите по-дальше от детей, существует опасность удушья!
- Прибор следует отключать после каждого применения и перед проведением очистки/технического обслуживания.
- Опасность пожара. Не допускать всасывания горящих или тлеющих предметов.
- Эксплуатация прибора во взрывоопасных зонах запрещается.
- Во время продолжительных перерывов в эксплуатации следует выключить прибор с помощью главного выключателя / выключателя прибора или отсоединить его от электросети.

#### ⚠ Подключение к сети питания

- Прибор следует включать только в сеть переменного тока. Напряжение должно соответствовать указаниям в заводской табличке прибора.

#### ⚠ Опасность поражения током

- Не прикасаться к сетевой вилке и розетке мокрыми руками.
- Не вытаскивать сетевую штепсельную вилку путем подтягивания за сетевой шнур.
- Перед началом работы с прибором проверять сетевой шнур и штепсельную вилку на повреждения. Поврежденный сетевой шнур должен быть незамедлительно заменен уполномоченной службой сервисного обслуживания/специалистом-электриком.
- Не используйте сетевой кабель питания для переноски / транспортировки пылесоса.
- Следите за тем, чтобы сетевой кабель не заземлялся и не терся об острые края.
- Перед проведением любых работ по уходу и техническому обслуживанию

прибора шнур питания необходимо вынимать из розетки.

#### ⚠ **Внимание**

- Никогда не пылесосить без пылесборного мешка.  
Прибор может выйти из строя.
- Избегать пылесосить всасывающей трубой с насадкой вблизи головы. Это может привести к травме!
- При работе в режиме пылесоса полностью вытяните сетевой кабель.
- Прибор следует защищать от сильных погодных влияний, влажности и источников тепла.
- Если прибор не используется, его следует выключать.

## Управление

### Описание прибора

Откройте страницы с изображениями!

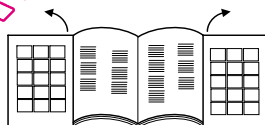

- 1 Сетевой шнур со штепсельным разъемом
- 2 Кнопка смотки кабеля
- 3 Кнопка Вкл./Выкл.
- 4 Светодиодный индикатор мощности
- 5 Всасывающий шланг
- 6 рукоятка  
(А) аккумуляторный отсек  
(В) – кнопка  
(С) функция ожидания
- 7 Регулятор мощности всоса  
(А) + кнопка  
(В) – кнопка  
(С) функция ожидания
- 8 Телескопическая всасывающая труба
- 9 Регулировка телескопической всасывающей трубы
- 10 Форсунка для чистки пола
- 11 Крышка места хранения принадлежностей

- 12 Место хранения принадлежностей QuickClick:  
содержит насадку для мягкой обивки, вытягиваемую насадку для щелей и мебельную щетку
- 13 Индикатор смены фильтра
- 14 Рычаг блокиратора, крышка пылесборного мешка / защитный фильтр мотора
- 15 Защитный фильтр мотора
- 16 Крепление пылесборного мешка
- 17 Крышка EPA фильтра
- 18 EPA фильтр
- 19 Рукоятка для ношения прибора
- 20 Турбо насадка для пола  
(только в комплекте поставки VC 6350, описание вы найдете в главе »Специальные принадлежности, поз. А«)

### Перед началом работы

В комплекте вы найдете 2 аккумулятора. Перед началом чистки пылесосом вставить их в аккумуляторный отсек внизу, рядом с ручкой.

- Поднять и снять крышку аккумуляторного отсека.
- Установить аккумуляторы, при этом соблюдая правильную полярность (обозначения + и – на дне аккумуляторного отсека).
- Снова установить и закрыть крышку аккумуляторного отсека.

### Начало работы

Рисунок 1

- Вставьте патрубков шланга во всасывающее отверстие и einrasten.
- Для снятия нажать оба стопорных выступа и вынуть шланг.

Рисунок 2

- Рукоятку соединить с телескопической трубой и зафиксировать.
- Половую насадку соединить с телескопической трубой и зафиксировать.

Рисунок 3

- Используя регулировку, установить желаемую длину телескопической трубы.

Рисунок 4

- Для хранения или при коротких перерывах в работе половую насадку навесить в парковочное положение на задней стенке прибора и надавить для фиксации в положении.

Рисунок 5

- Для снятия нажать рукоятку назад в сторону прибора. При этом половая насадка высвобождается из парковочного положения и может быть вынута вверх.

Рисунок 6

- Удерживая за штепсельную вилку, вытянуть кабель питания. Вставить штепсельную вилку в розетку.
- Включите / выключите прибор.

Рисунок 7

- Регулировка мощности всасывания выполняется с помощью кнопок на регуляторе мощности всоса:  
нажать кнопку + (A), более высокая мощность всоса  
нажать кнопку - (B), более низкая мощность всоса

### Настроить мощность всасывания в зависимости от ситуации:

- **Низкая мощность всасывания** – для гардин, текстильных изделий, мягкой мебели, подушек
- **Средняя мощность всасывания** – для легко загрязненных ковров /ковровых покрытий, высококачественных ковров, дорожек и половиков
- **Самая высокая мощность всасывания** – для твердых напольных покрытий, сильно загрязненных ковров и ковровых покрытий
- При коротких перерывах в работе рекомендуется использовать кнопку режима ожидания (C):  
Нажать кнопку режима ожидания, прибор отключается, на приборе го-



рит светоиндикатор, указывая на режим ожидания.

- Повторно нажать кнопку ожидания, можно продолжать работать дальше.

**Указание:** После нажатия кнопки режима ожидания пылесос начинает работать с ранее установленной мощностью всасывания.

**Важное указание!** Прибор при опасности перегрева автоматически отключается. Выключите прибор и потяните за штепсельную вилку. Убедитесь, что насадки, всасывающая труба или шланг не забились, и не требуется замена фильтра. После устранения неполадки дать прибору остынуть как минимум 1 час, затем прибор снова готов к работе.

## Использование принадлежностей

### Принадлежности QuickClick

#### Использовать принадлежности QuickClick

- **Форсунка для мягкой обивки:** для очистки мягкой мебели, матрасов, гардин и т.д.
- **Кисточка для мебели, вращающаяся:** для щадящей очистки мебели и деликатных предметов, очистки книг, вентиляционных щелей в авто и т.д.
- **Насадка для щелей, вытягивается:** для углов, щелей и радиаторов отопления

#### Замена принадлежностей из отсека QuickClick

- Навесить половую насадку в парковочное положение на стенке прибора и надавить для фиксации в положении (см. рис. 4).

#### Рисунок 8

- Нажать кнопку отблокировки на рукоятке и снять рукоятку телескопической всасывающей трубы.

#### Рисунок 9

- Откинуть крышку отсека хранения принадлежностей.

#### Рисунок 10

- Вставить до упора ручку в желаемую деталь принадлежностей. При этом она фиксируется. В завершении повернуть вниз и вынуть.

#### Рисунок 11

- Для хранения насадку с рукояткой вставить в отсек принадлежностей и зафиксировать вверх. Снять рукоятку.
- **Указание:** Насадку можно также вынуть и установить на рукоятку вручную. Для разъединения нажмите кнопку разблокировки на ручке.
- **Указание:** Все вышеупомянутые шаги можно выполнить также с установленной телескопической всасывающей трубой. Для этого навесить половую насадку в парковочное положение на задней стенке прибора и надавить для фиксации в положении. Снять телескопическую трубу вертикально вверх.

### Насадка ComfoGlide

#### Рисунок 12

#### → Ковры и ковровые покрытия:

Положения переключателя выбрать следующим образом:



#### Рисунок 13

#### → Жесткие поверхности:

Положения переключателя выбрать следующим образом:



### Окончание работы

- Выключить прибор и вытащить сетевую вилку.

#### Рисунок 14

- Нажать кнопку смотки кабеля. Кабель автоматически втягивается в прибор.

- Навесить половую насадку в парковочное положение на задней стенке прибора и надавить для фиксации в положении.

### Транспортировка, хранение

- При транспортировке держите прибор за ручку и сохраняйте в сухом помещении.

**Указание:** Рекомендуется предварительно полностью убирать телескопическую всасывающую трубу

## Уход и техническое обслуживание

### ⚠ Опасность получения травм!

При проведении любых работ по уходу и техническому обслуживанию прибор следует отключить, а сетевой шнур вынуть из розетки.

### Чистка прибора

#### ⚠ Внимание

Не использовать чистящих паст, моющих средств для стекла и универсальных моющих средств! Запрещается погружать прибор в воду.

- Прибор и принадлежности из искусственных материалов следует чистить стандартными моющими средствами для искусственных материалов.
- Очистить отсек пылесборного мешка сухой тряпкой и щеткой для пыли.

### Замена пылесборного мешка

#### Номер для заказа 6.904-329

В комплект входит: 5 пылесборных мешков с запором и 1 фильтр защиты мотора.

**Указание:** Для считывания показания индикатора замены фильтра отделить телескопическую всасывающую трубу от рукоятки.

Рисунок 15

- Если индикатор смены фильтра в крышке полностью красный, пожа-

луйста, замените пылесборный мешок.

- Нажать рычаг разблокировки и открыть крышку.

Рисунок 16

- Разблокировать крепление пылесборного мешка и откинуть вверх.

Рисунок 17

- Закупорить пылесборный мешок с помощью запорного язычка, вынуть мешок и утилизировать.

Рисунок 18

- Вставить новый мешок до упора в крепление. Сперва нажать язычок вниз, затем ввести крепление в корпус и зафиксировать на корпусе аппарата.

#### ⚠ Внимание

Крышка закрывается только со вставленным пылесборным мешком. После всасывания мелкой пыли (например, гипс, цемент итд.) прочистить или заменить фильтр защиты мотора.

### Замена фильтра защиты патрона

**Защитный фильтр мотора:** заменять с каждым последним пылесборным мешком из упаковки.

- Фильтр защиты мотора находится за установленным пылесборным мешком. Перед установкой пылесборного мешка заменить фильтр защиты мотора.

Рисунок 19

- Разблокировать и вынуть рамку.
- Снять нижнюю часть рамки, вынуть старый фильтр защиты мотора и утилизировать. Вставить в рамку новый фильтр защиты мотора и установить нижнюю часть рамки.

Рисунок 20

- Снова установить и зафиксировать рамку.

## Замена ЕРА фильтра

### Номер для заказа 6 414-805

Фильтр для очистки выдуваемого воздуха.

**ЕРА фильтр:** менять ежегодно.

*Рисунок 21*

- Открыть крышку.
- Разблокировать и вынуть ЕРА фильтр.

*Рисунок 22*

- Установить и зафиксировать новый ЕРА фильтр.
- Закрывать крышку.

## Чистка насадки ComfoGlide

Чистить насадку ComfoGlide через регулярные промежутки времени!

- Снять насадку со всасывающей трубы.

*Рисунок 23*

- **Чистить задний направляющий ролик:**

лучше всего при снятом ролике. Для этого открутить и вынуть ось. Теперь можно легко удалить комки пыли, волосы итд. Снова установить направляющий ролик.

## Чистка принадлежностей

*Рисунок 24*

- Рукоятку и всасывающий шланг для чистки или в случае засора можно отделить. Для этого нажать 2 блокиратора и разъединить
- Для соединения рукоятку состыковать со всасывающим шлангом и зафиксировать.

## Замена батареи

**Указание:** Для обеспечения функционирования беспроводной передачи батарея не должна быть разряжена. Если при нажатии кнопок не последовало никакой или последовала недостаточная реакция, пожалуйста, замените батарею.

- Поднять и снять крышку аккумуляторного отсека.
- Вынуть старые аккумуляторы и утилизировать в соответствии с правилами.
- Вставить новые аккумуляторы, при этом соблюдая правильную полярность.
- Снова установить и закрыть крышку аккумуляторного отсека.

## Общие указания

### Гарантия

В каждой стране действуют соответствующие гарантийные условия, изданные уполномоченной организацией сбыта нашей продукции в данной стране. Возможные неисправности прибора в течение гарантийного срока мы устраняем бесплатно, если причина заключается в дефектах материалов или ошибках при изготовлении. В случае возникновения претензий в течение гарантийного срока просьба обращаться, имея при себе чек о покупке, в торговую организацию, продавшую вам прибор или в ближайшую уполномоченную службу сервисного обслуживания.

(Адрес указан на обороте)

### Сервисная служба

Филиал фирмы KARCHER с удовольствием ответит на ваши вопросы и окажет содействие при устранении неисправностей в приборе. Адрес указан на обороте

### Заказ запасных частей и специальных принадлежностей

Выбор наиболее часто необходимых запчастей вы найдете в конце инструкции по эксплуатации.

Запасные части и принадлежности Вы можете получить у Вашего дилера или в филиале фирмы KÄRCHER.

(Адрес указан на обороте)

## Технические данные

Напряжение	220 - 240	V
Вид тока	50/60	Hz
Сетевой предохранитель (инертный)	16	A
Класс защиты	II	
Мощность $P_{\text{ном}}$	1800	W
Мощность $P_{\text{макс}}$	2000	W
Вес без (принадлежностей)	7,0	kg
Радиус действия	10	m
Габариты	ø 380 x 380	mm
Номинальный внутренний диаметр насадок	35	mm
Уровень шума $дБ_а$	66	дБ(A)

**Изготовитель оставляет за собой право внесения технических изменений!**

## Специальные принадлежности

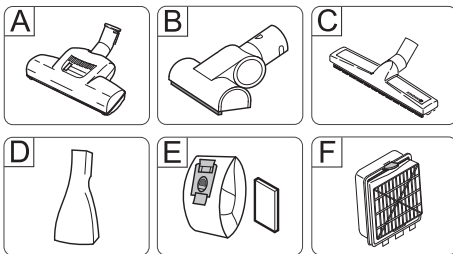

### A Турбо насадка для пола

(№ для заказа 4.130-177)

Одновременная чистка щеткой и всасывание.

Особенно эффективна для удаления шерсти животных и чистки ковров с высоким ворсом. Привод валика щетки осуществляется потоком воздуха.

Дополнительный источник электроэнергии не требуется.

### B Турбо насадка для мягкой обивки

(№ для заказа 2.903-001)

Одновременно чистит щеткой и всасывает пыль из мягкой мебели, матрасов, автомобильных сидений итд.

Особенно эффективна для удаления шерсти животных. Привод валика щетки осуществляется потоком воздуха.

Дополнительный источник электроэнергии не требуется.

### C Паркетная насадка

(№ для заказа 4.130-172)

Для чистки гладких полов (паркет, мрамор, теракот итд.)

### D Матрасовая насадка

(№ для заказа 6.906-755)

Для чистки матрасов и мягкой обивки.

### E Пылесборный мешок

(№ для заказа 6.904-329)

В комплект входит: 5 пылесборных мешков с запором и 1 фильтр защиты мотора.

### F EPA-фильтр

(№ для заказа 6.414-805)

Дополнительный фильтр для очистки выдуваемого воздуха. Рекомендуется для аллергиков.

## Tartalomjegyzék

Biztonsági tanácsok . . . . .	HU . . . 1
Használat . . . . .	HU . . . 2
Ápolás és karbantartás . . . . .	HU . . . 4
Általános megjegyzések . . . . .	HU . . . 5
Műszaki adatok . . . . .	HU . . . 6
Különleges tartozékok . . . . .	HU . . . 6

### Tisztelt Vásárló,



A készülék első használata előtt olvassa el ezt az eredeti használati utasítást, ez alapján járjon el és tartsa meg a későbbi használatra vagy a következő tulajdonos számára.

### Rendeltetészerű használat

Ez a porszívó háztartási használatra és nem ipari célra készült.

A gyártó nem vállal felelősséget esetleges károkért, amelyek a nem rendeltetészerű használatból vagy hibás kezeléssel származnak.

A porszívót csak ezekkel használja:

- Eredeti porzsákkal.
- Eredeti alkatrészekkel, tartozékokkal és külön tartozékokkal.

A porszívó **nem** alkalmas:

- Emberek és állatok leporszívózására.
- A következők felszívására:  
Kis élőlények (pl. legyek, pókok, stb.).  
Egészségre ártalmas, eles szélű, forró vagy izzó anyagok.  
Nedves vagy folyékony anyagok.  
Gyúlékony vagy robbanékony anyagok vagy gázok.

### Környezetvédelem



A csomagolóanyagok újrahasznosíthatók. Ne dobja a csomagolóanyagokat a háztartási szemétkosárba, hanem gondoskodjék azok újrahasznosításáról.



A régi készülékek értékes újrahasznosítható anyagokat tartalmaznak, amelyeket tanácsos újra felhasználni. Ezért a régi készülékeket az arra alkalmas gyűjtőrendszerek igénybevételével ártalmatlanítsa!

### Megjegyzések a tartalmazott anyagok-kapcsolatban (REACH)

Aktuális információkat a tartalmazott anyagokkal kapcsolatban a következő címen talál:

[www.kaercher.com/REACH](http://www.kaercher.com/REACH)

### Szűrők és porzsákok hulladék kezelése

A szűrők és porzsákok környezetkímélő anyagokból készültek.

Amennyiben nem tartalmazzák olyan felosztott anyagokat, amelyeket tilos a házi szemétkosárba elhelyezni, akkor a rendes házi szemétkosárba lehet elhelyezni.

### Biztonsági tanácsok

- *Ez a készülék nem alkalmas arra, hogy olyan korlátozott fizikai, érzékelő vagy szellemi képességgel rendelkező személyek (beleértve a gyerekeket) vagy tapasztalat és/vagy ismeret nélküli személyek használják, kivéve ha őket biztonságukért felelős személy felügyeli*
- *vagy ez a személy megtanította nekik, hogy hogyan kell a készüléket használni. Gyerekeket felügyelni kell, annak biztosításáért, hogy a készülékkel ne játszanak.*
- *A csomagolófóliát tartsa gyermekektől távol, fulladás veszélye áll fenn!*
- *A készüléket minden használat után, és minden tisztítás/karbantartás előtt kapcsolja ki.*
- *Égésveszély. Ne szívjon fel égő vagy parázsló tárgyat.*
- *Tilos a tűzveszélyes helyiségekben történő üzemeltetés.*
- *Hosszabb üzemszünetek esetén a készülék főkapcsolóját / készülékkapcsolót ki kell kapcsolni vagy ki kell húzni a hálózati dugót.*
- ⚠ **Elektromos csatlakozás**
- *A készüléket csak váltóárammal szabad üzemeltetni. A feszültségnek meg kell egyeznie a készülék típusábláján található tápfeszültséggel.*

## ⚠ **Áramütés veszély**

- Ne fogja meg nedves kézzel a hálózati csatlakozót és dugalmat.
- A hálózati dugót ne a csatlakozókábel húzásával távolítsa el a hálózati dugaljából.
- A hálózati kábel és a hálózati dugasz épségét minden használat előtt ellenőrizze. A sérült hálózati kábelt haladéktalanul ki kell cseréltetni egy jogosult ügyfélszolgálattal vagy elektromos szakemberrel.
- A hálózati csatlakozókábelt ne használja a készülék hordozásához/ szállításához.
- A hálózati csatlakozókábelt ne húzza át éles sarkokon és ne csípje be.
- A készüléken történő bármiféle munka előtt húzza ki a hálózati csatlakozót.

## ⚠ **Figyelem**

- Soha ne porszívózzon porzsák nélkül. A készülék károsodhat.
- Kerülje a porszívózást szívófejjel és szívócsővel a fej közelében. Sérülés veszélye áll fenn!
- Porszívózási üzemnél húzza ki teljesen a hálózati csatlakozókábelt.
- A készüléket védeni kell a szélsőséges időjárástól, a nedvességtől és a hőforrástól.
- A készüléket ki kell kapcsolni, ha nem használják.

## Használat

### Készülék leírása

Kérjük, hajtsa ki az ábrákat tartalmazó oldalakat!



- 1 Hálózati kábel csatlakozóval
- 2 Kábel felcsévézés gomb
- 3 Be-/Ki kapcsoló

- 4 LED teljesítmény kijelző
- 5 Szívőtömlő
- 6 Markolat  
(A) Elemtartó
- 7 Szíváséresség szabályozó  
(A) + gomb  
(B) – gomb  
(C) Standby funkció
- 8 Teleszkópos szívócső
- 9 Teleszkópos szívócső beállítása
- 10 Padló szórófej
- 11 Tartozék tároló fedele
- 12 QuickClick tartozék tároló:  
tartalmaz kárpitfejet, kihúzható fugafejet és bútorkefét
- 13 Szűrőcsere kijelző
- 14 Zárókar, porzsák / motorvédő szűrő fedél
- 15 Motorvédő szűrő
- 16 Porzsáktartó
- 17 EPA-szűrő fedél
- 18 EPA-szűrő
- 19 Fogantyú
- 20 Turbófej padlóhoz  
(csak a VC 6350 esetén része a szállítási tételnek, ehhez leírást a »Különböző tartozékok A poz.« fejezetben talál)

### Üzembevétele előtt

Mellékelve 2 elem található. Kérjük, porszívózás előtt a markolat alatt lévő elemtartóba behelyezni.

- ➔ Nyissa ki és vegye le az elemtartó tetejét.
- ➔ Helyezze be az elemeket, közben figyeljen a helyes polarításra (+ és – jelzés az elemtartó alján).
- ➔ Az elemtartó tetejét ismét helyezze be és zárja be.

### Üzembevétele

Ábra 

- ➔ Szívócsőtámasztékokat a szívónyílásba bekattintani.
- ➔ A kivételhez nyomja össze mindkét rögzítőpecket és húzza le a csövet.

#### Ábra 2

- Markolatot és a teleszkópos csövet rakja össze és kattintsa be.
- A padlófejet és a teleszkópos szívócsövet rakja össze és kattintsa be.

#### Ábra 3

- Mozgassa az állítót és állítsa be a teleszkópos csövet a kívánt hosszúságra.

#### Ábra 4

- Leállításhoz vagy rövid munka megszakításoknál, a padlófejet a készülék hátsó részén lévő parkolási tartóba akassza be és nyomja pihenési állásba.

#### Ábra 5

- Kivételhez nyomja hátra, a készülék felé a markolatot. Ezzel a padlófejet kioldja a parkolási tartóból és felfelé le lehet venni.

#### Ábra 6

- A hálózati kábelt fogja a dugaljnál és húzza ki. Dugja be a hálózati dugót a dugaljba.
- A készülék be- /kikapcsolása.

#### Ábra 7

- A szívóerősség beállítása a szívóerősség szabályozónál lévő gombokkal történik.
  - + gomb (A) megnyomása, nagyobb szívóerősség
  - gomb (B) megnyomása, alacsonyabb szívóerősség

#### A szívás erősségét igazítsa a szívási helyzethez:

- **Alacsony szívóteljesítmény** – függönyökhöz, textilákhoz, kárpitozott bútorhoz, párnákhoz
  - **Közepes szívóteljesítmény** – enyhén szennyezett szőnyegekhez / szőnyegpadlókhöz, értékes szőnyegekhez, futószőnyegekhez
  - **Legnagyobb szívóteljesítmény** – kemény padlózathoz, erősen szennyezett szőnyegekhez és szőnyegpadlókhöz
- Rövid munkaszüneteknél ajánlott a Standby gomb (C) használata:

Standby gomb megnyomása, a készülék kikapcsol, LED villog a készüléken és a Standby üzemet mutatja.

- Standby gomb ismételt megnyomása, tovább lehet dolgozni.

**Megjegyzés:** A porszívó a Standby gomb megnyomása után az előzőleg beállított szívóteljesítménnyel indul el.

**Fontos megjegyzés!** A készülék túlmelegedés veszélye esetén automatikusan kikapcsol. Kapcsolja ki a készüléket és húzza ki a hálózati dugót. Győződjön meg róla, hogy a szívófej vagy szívócső nincs eldugulva ill. nem kell-e cserélni a szűrőt. A zavar elhárítása után a készüléket legalább 1 órán át hagyni kell lehűlni, azután a készülék ismét üzemképes.

### Porszívózás tartozékkal

#### QuickClick tartozék

##### QuickClick tartozék használata

- **Kárpit-fej:** kárpitozott bútorok, matracok, függönyök stb. porszívózására
- **Bútorkefe, forgatható:** bútorok és érzékeny tárgyak kíméletes tisztítására, könyvek leporolására, az autóban található szellőző nyílások tisztítására stb.
- **Fugafej, kihúzható:** sarkokhoz, fugákhoz és fűtőtestekhez

#### Tartozék cseréje a QuickClick tartozék tárolóból

- A padlófejet a készülék hátsó részén lévő parkoló tartóba akassza be és nyomja pihenési állásba (lásd a 4. ábrát).

#### Ábra 8

- Nyomja meg a kioldási gombot a markolatot és húzza le a markolatot a teleszkópos szívócsőről.

#### Ábra 9

- Nyissa ki a tartozék tároló fedelét.

#### Ábra 10

- A markolatot tolja rá ütközésig a kívánt tartozéokra. Úgy, hogy az bekattanjon. Végül fogassa lefelé és húzza ki.



#### Ábra 11

- Tároláshoz a tartozékot a markolattal nyomja a tartozék tárolóba és felfelé kattintsa be. Markolat lehúzása.
- **Megjegyzés:** A tartozékot kézzel is ki lehet venni és a markolatra lehet helyezni. A tartozék kioldásához nyomja meg a markolaton lévő kioldó gombot.
- **Megjegyzés:** Minden fent említett lépést el lehet végezni felhúzott teleszkópos szívócsővel is. Ehhez akassza be a padlófejet a készülék hátsó részén lévő parkolási tartóba és nyomja pihenési állásba. A teleszkópos szívócsövet függőlegesen felfelé húzza le.

#### ComfoGlide fej

#### Ábra 12

- **Szőnyegek és padlószőnyegek:**  
A kapcsolóállásokat a következőképpen válassza ki:



#### Ábra 13

- **Keményburkolatok:**  
A kapcsolóállásokat a következőképpen válassza ki:



#### Használat befejezése

- Kapcsolja ki a készüléket és húzza ki a hálózati csatlakozó dugót.

#### Ábra 14

- Nyomja meg a kábel feltekercselés gombot. A kábel automatikusan beszívódik a készülékbe.
- A padlófejet a készülék hátsó részén lévő parkolási tartóba akassza be és nyomja pihenési állásba.

#### Szállítás, tárolás

- A készüléket szállításnál a hordó fogantyúnál fogja és száraz helyiségben tárolja.

**Megjegyzés:** Ajánlott a teleszkópos szívócsövet előtte teljesen betolni.

## Apolás és karbantartás

### ⚠ Sérülésveszély

*Minden ápolási és karbantartási munkát megkezdése előtt kapcsolja ki a készüléket és húzza ki a hálózati csatlakozót.*

#### A készülék tisztítása

### ⚠ Figyelem

*Ne használjon súrolószert, üveget vagy univerzális tisztítószert! A készüléket tilos vízbe meríteni.*

- A műanyagból készült készüléket és tartozékreszeket a kereskedelemben kapható műanyagtisztítóval kell ápolni.
- A porteret száraz porronggyal / -ecsettel tisztítsa.

#### Porzsák cseréje

### Megrendelési szám 6.904-329

Tartalom: 5 porzsák zárással és 1 motorvédő szűrő.

**Megjegyzés:** A szűrőcsere kijelző leolvasásához válassza le a teleszkópos szívócsövet a markolatról.

#### Ábra 15

- Ha a szűrőcsere kijelző a fedélen teljesen pirosat mutat, kérem cserélje ki a porzsákat.
- A zárókarral nyissa ki a fedelet.

#### Ábra 16

- Oldja ki és hajtsa kifelé a porzsák tartóját.

#### Ábra 17

- A zárhajtókával zárja be a porzsákat, vegye ki és dobja ki a porzsákat.

#### Ábra 18

- Az új porzsákat ütközésig tolja be a tartóba. A záróhajtókát először nyomja lefelé, azután a tartót tolja befelé a házba, amíg bekattan a készülékházban.

### ⚠ Figyelem

*A fedél csak behelyezett porzsákkal záródik. Finom porrészecskék felszívása után (mint pl. gipsz, cement, stb.) tisztítsa meg ill. cserélje ki a motorvédő szűrőt.*

## Motorvédő szűrő cseréje

**Motorvédő szűrő:** a porzsákcsomag utolsó porzsákjával együtt cserélje.

→ A motorvédő szűrő a behelyezett porzsák mögött helyezkedik el. A porzsák behelyezése előtt cserélje ki a motorvédő szűrőt.

Ábra 19

→ Oldja ki és vegye ki a keretet.  
→ Vegye le a keret alsó részét, vegye ki a régi motorvédő szűrőt és távolítsa el. Rakja be az új motorvédő szűrőt a keretbe és helyezze be a keret alsó részét.

Ábra 20

→ Helyezze és kattintsa be a keretet.

## EPA-szűrő cseréje

**Megrendelési szám 6.414-805**

Szűrő a tiszta kiáramló levegőhöz.

**EPA-szűrő:** Évente 1x cserélje.

Ábra 21

→ Nyissa ki a fedelet.  
→ Oldja ki és vegye ki a EPA-szűrőt.

Ábra 22

→ Helyezze be és kattintsa be az új EPA-szűrőt.  
→ Zárja le a fedelet.

## ComfoGlide fej tisztítása

Rendszeres időközönként tisztítsa a ComfoGlide fejet!

→ Vegye le a fejet a szívócsőről.

Ábra 23

→ **hátsó kormánygörgő tisztítása:** legjobb levett görgők mellett. Ehhez csavarozza ki és húzza ki a tengelyt. Por maradékot, haját stb. most könnyen el lehet távolítani. A kormánygörgőt ismét építse be.

## Tartozékok tisztítása

Ábra 24

→ A markolatot és a szívócsövet tisztítás vagy elzáródás esetén szét lehet választani. Ehhez nyomja meg a 2 kioldást és húzza szét.

→ Összerakáshoz a markolatot és a teleszkópos csövet rakja össze és kattintsa be.

## Elem cseréje

**Megjegyzés:** A kábel nélküli átvitel funkció szavatolásához az elemnek nem szabad lemerülnie. Ha a gomb megnyomásánál semmilyen vagy nem megfelelő reakció lép fel, kérem cserélje ki az elemet.

→ Nyissa ki és vegye le az elemtartó tetejét.  
→ Vegye ki a régi elemeket és vigye szabályszerű hulladékgyűjtőhelyre.  
→ Helyezze be az új elemeket, közben figyeljen a helyes polarításra.  
→ Az elemtartó tetejét ismét helyezze be és zárja be.

## Általános megjegyzések

### Garancia

Minden országban az illetékes forgalmazó vállalat által kiadott szavatossági feltételek érvényesek. A készülék esetleges hibáit a garanciaidőn belül költségmentesen megszüntetjük, ha azok anyag- vagy gyártási hibára vezethetők vissza. Garanciális igény esetén kérjük, a számlával együtt forduljon kereskedőjéhez vagy a legközelebbi, ilyen esetek intézésére jogosult vevőszolgálatához.

(A címet lásd a hátoldalon)

### Szerviz

Kérdések vagy üzemzavar esetén Kärcher-telephelyünk szívesen segít Önnek. A címet lásd a hátoldalon.

### Alkatrészek és különleges tartozékok megrendelése

Az üzemeltetési útmutató végén talál egy válogatást a legtöbbször szükséges alkatrészekről.

Alkatrészeket és tartozékokat kereskedőjénél vagy KÄRCHER-telephelyen kaphat. (A címet lásd a hátoldalon)

## Műszaki adatok

Feszültség	220 - 240	V
Áramfajta	50/60	Hz
Hálózati biztosító (lomha)	16	A
Védelmi osztály	II	
Teljesítmény $P_{névl}$	1800	W
Teljesítmény $P_{max}$	2000	W
Tartozékok nélküli súly	7,0	kg
Működési sugár	10	m
Méret	∅ 380 x 380	mm
Névleges átmérő, tartozék	35	mm
Hangnyomás szint $L_{pA}$	66	dB(A)

**A műszaki adatok módosításának jogát fenntartjuk!**

## Különleges tartozékok

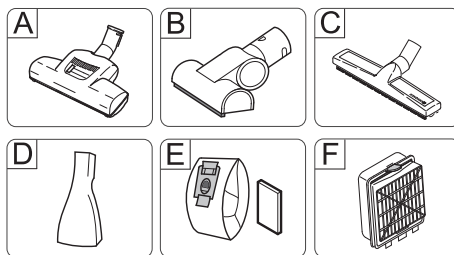

### A Turbófej padlóhoz

(Megrendelési szám 4.130-177)

Egy munkamenetben porszívózni és kefélni.

Különösen alkalmas állatszűrők felporszívózásához és hosszú szőrű szőnyegek porszívózásához. A kefehenger meghajtása a légáramon keresztül történik.

Nincs szükség elektromos csatlakozásra.

### B Turbófej kárpithoz

(Megrendelési szám 2.903-001)

Egy munkamenetben tudja kefélni és porszívózni a kárpitozott bútorokat, matracokat, autóüléseket stb.

Különösen alkalmas állatszűrők felporszívózására. A kefehenger meghajtása a légáramon keresztül történik.

Nincs szükség elektromos csatlakozásra.

### C Parkettafej

(Megrendelési szám 4.130-172)

Érzékeny sima padlózati porszívózására (Parketta, márvány, terrakotta, stb.).

### D Matracfej

(Megrendelési szám 6.906-755)

Matracok és párnák porszívózására.

### E Porzsák

(Megrendelési szám 6.904-329)

Tartalom: 5 porzsák zárással und 1 motorvédő szűrő.

### F EPA-szűrő

(Megrendelési szám 6.414-805)

További szűrők a tiszta kiáramló levegő érdekében. Allergiásoknak ajánlott.

## Obsah

Bezpečnostní pokyny . . . . .	CS . . . 1
Obsluha . . . . .	CS . . . 2
Ošetřování a údržba . . . . .	CS . . . 4
Obecná upozornění . . . . .	CS . . . 5
Technické údaje . . . . .	CS . . . 6
Zvláštní příslušenství . . . . .	CS . . . 6

### Vážení zákazniku,



Před prvním použitím svého zařízení si přečtěte tento původní návod k používání, řiďte se jím a uložte jej pro pozdější použití nebo pro dalšího majitele.

### Správné používání

Tento vysavač je určen k používání v domácnosti, nikoli k profesionálnímu používání.

Výrobce neručí za případné škody způsobené nesprávným používáním nebo nesprávnou obsluhou.

Vysavač používejte pouze

- s originálními filtračními sáčky.
- s originálními náhradními díly, příslušenstvím a speciálním příslušenstvím.

Vysavač **není** vhodný:

- k čištění osob a zvířat.
- vysávání:
  - malých živočichů (např. much, pavouků).
  - zdraví škodlivých, ostrých, horkých nebo žhavých látek.
  - vlhkých nebo kapalných látek.
  - snadno vznětlivých nebo výbušných látek a plynů.

### Ochrana životního prostředí



Obalové materiály jsou recyklovatelné. Obal nezahazujte do domácího odpadu, nýbrž jej odevzdejte k opětovnému využití.



Přístroj je vyroben z hodnotných recyklovatelných materiálů, které se dají dobře znovu využít. Likvidujte proto staré přístroje ve sběrnách k tomuto účelu určených.

### Informace o obsažených látkách (REACH)

Aktuální informace o obsažených látkách naleznete na adrese:

**[www.kaercher.com/REACH](http://www.kaercher.com/REACH)**

### Likvidace filtru a filtračního sáčku

Filtr i filtrační sáček jsou vyrobeny z ekologického materiálu.

Pokud neobsahují substance, které nesmí přijít do domovního odpadu, můžete je vyhodit do běžného domovního odpadu.

## Bezpečnostní pokyny

- *Toto zařízení není určeno k tomu, aby je používaly osoby (včetně dětí) s omezenými fyzickými, smyslovými nebo duševními schopnostmi nebo s nedostatečnými zkušenostmi a/nebo znalostmi; pokud ne ně nebude dohlížet osoba odpovědná za jejich bezpečnost a nepoučí je o tom, jak se má zařízení používat. Na děti je třeba dohlížet, aby bylo zajištěno, že si se zařízením nebudou hrát.*
- *Balící fólii udržujte mimo dosah dětí, hrozí nebezpečí udušení!*
- *Po každém použití a vždy před čištěním / údržbou zařízení vypněte.*
- *Nebezpečí požáru. Nevysávejte hořící či doutnající předměty.*
- *Nikdy nepracujte s vysokotlakým čističem v prostorách, ve kterých hrozí nebezpečí exploze!*
- *Při delších provozních přestávkách vypněte hlavní vypínač / spínač přístroje nebo přístroj odpojte od zdroje napětí.*

### ⚠ Elektrické připojení

- *Přístroj zapojte pouze na střídavý proud. Napětí musí být shodné s údaji na napětí na typovém štítku přístroje.*

### ⚠ Nebezpečí úrazu elektrickým proudem

- *Nikdy se nedotýkejte síťového kabelu vlhkýma rukama.*

- Síťovou zástrčku neodpojuje ze zásuvky taháním za síťový kabel.
- Před každým použitím přístroje zkontrolujte, zda napájecí vedení a zástrčka nejsou poškozeny. Poškozené napájecí vedení je nutné nechat neprodleně vyměnit autorizovanou servisní službou, resp. odborníkem na elektrické přístroje.
- Síťový kabel nepoužívejte k nošení ani přemísťování přístroje.
- Síťový kabel netahejte přes ostré hrany a zamezte jeho skřípnutí.
- Před prací na přístroji vždy vytáhněte síťovou zástrčku.

### ⚠ **Pozor!**

- Nikdy nevysávejte bez filtračního sáčku. Mohlo by dojít k poškození přístroje.
- Hubicí a sací trubicou nevysávejte v blízkosti hlavy. Hrozí nebezpečí úrazu!
- Při vysávání síťový kabel úplně vytáhněte.
- Přístroj chraňte před extrémními vlivy počasí, vlhkostí a zdroji tepla.
- Přístroj vypněte, když se nevysává.

## Obsluha

### Popis zařízení

Rozložte prosím stránky s obrázky!



- 1 Síťový kabel se zástrčkou
- 2 Tlačítko navíjení kabelu
- 3 Tlačítko vypínače
- 4 Diodový ukazatel výkonu
- 5 Sací hadice
- 6 Rukojeť  
(A) přihrádka baterie
- 7 Regulátor sací síly  
(A) tlačítko +  
(B) tlačítko -

- (C) pohotovostní režim
- 8 Teleskopická sací trubka
- 9 Nastavení teleskopické sací trubky
- 10 Hubice na čištění podlah
- 11 Kryt schránky na příslušenství
- 12 Schránka na příslušenství QuickClick: obsahuje hubice na čalounění, výsuvnou štěrbínovou hubici a kartáč na nábytek.
- 13 Ukazatel naplnění filtru
- 14 Páka uzávěru, kryt filtračního sáčku / ochranného filtru motoru
- 15 Ochranný filtr motoru
- 16 Držák filtračního sáčku
- 17 Kryt filtru EPA
- 18 Filtr EPA
- 19 Držadlo
- 20 Turbohubice na podlahy  
(Jen součástí dodávky VC 6350, popis najdete v kapitole »Zvláštní příslušenství pol. A«)

### Pokyny před uvedením přístroje do provozu

- Přiloženy jsou 2 baterie. Před započítím vysávání prosím vložte do přihrádky baterií dole na držadle.
- Kryt přihrádky baterie odsuňte a sejměte.
  - Vložte baterie, přitom dbejte na správnou polaritu (znaménko + a - na dně přihrádky baterie)
  - Kryt přihrádky baterie vsadte a zavřete.

### Uvedení do provozu

ilustrace **1**

- Hrdlo sací hadice zaklapněte do sacího otvoru.
- Při odpojování stiskněte obě západky k sobě a hadici vytáhněte.

ilustrace **2**

- Spojte a zaklapněte rukojeť a teleskopickou sací trubku.
- Spojte a zaklapněte podlahovou hubici a teleskopickou sací trubku.

ilustrace **3**

- Stiskněte regulátor a nastavte požadovanou délku teleskopické sací trubky.

ilustrace 4

→ Při stavění nebo krátkém přerušení práce zavěste podlahovou hubici do parkovacího držáku na zadní straně přístroje a zatlačte, aby zaklapla.

ilustrace 5

→ Při vyndávání zatlačte rukojeť dozadu směrem k přístroji. Tím se podlahová hubice uvolní z parkovacího držáku a lze ji vyndat.

ilustrace 6

→ Síťový kabel uchopte za zástrčku a vytáhněte. Zapojte síťovou zástrčku do zásuvky.

→ Přístroj zapněte nebo vypněte.

ilustrace 7

→ Sací síla se nastavuje tlačítky regulátoru:

stisknutí tlačítka + (A), větší sací síla  
stisknutí tlačítka – (B), menší sací síla

**Sací sílu přizpůsobte situaci při vysávání:**

- **Nízký sací výkon** – pro záclony, textilie, polstrovaný nábytek, polštáře
- **Střední sací výkon** – pro mírně znečištěné koberce / kobercové podlahy, vysoce kvalitní koberce, malé koberčky a běhouny
- **Nejvyšší sací výkon** – pro tvrdé podlahy, silně znečištěné koberce a kobercové podlahy

→ Při krátkých přestávkách během práce je vhodné používat tlačítko pohotovostního režimu (C).

Po stisknutí tlačítka se přístroj vypne, blokací dioda na přístroji signalizuje pohotovostní režim.

→ Po dalším stisknutí tlačítka pohotovostního režimu lze pokračovat v práci.

**Upozornění:** Vysavač pracuje po stisku tlačítka Standby při předem nastaveném sacím výkonu.

**Důležité upozornění!** Při hrozícím přehřátí se přístroj automaticky vypne. Vypněte ho a vytáhněte síťovou zástrčku. Zjistěte, zda není ucpaná hubice nebo sací trubka nebo zda není nutné vyměnit filtr. Po odstranění

poruchy nechte přístroj minimálně 1 hodinu vychladnout. Pak je opět připraven k použití.

## Vysávání s příslušenstvím

### Příslušenství QuickClick

#### Použití příslušenství QuickClick

- **Hubice na polstrování:** pro vysávání polstrovaného nábytku, matrací, záclon aj.
- **Štětec na nábytek, otočný:** Štětec na nábytek, otočný: k šetrnému čištění nábytku a citlivých předmětů, oprašování knih, větracích otvorů v autě apod.
- **Štěrbínová tryska, vytažitelná:** pro hrany, štěrbinu a topná tělesa

#### Výměna příslušenství ze schránky QuickClick

→ Zavěste podlahovou hubici do parkovacího držáku na zadní straně přístroje a zatlačte, aby zaklapla (viz. obrázek 4).

ilustrace 8

→ Stiskněte odjišťovací tlačítko na rukojeti a rukojeť sundejte z teleskopické sací trubky.

ilustrace 9

→ Otevřete kryt schránky na příslušenství.

ilustrace 10

→ Držadlo v požadovaném příslušenství zasuňte až nadoraz. Tím zaklapne. Poté zasuňte dolů a vytáhněte.

ilustrace 11

→ Při ukládání zasuňte příslušenství s rukojetí do schránky a zaklapněte směrem nahoru. Rukojeť sundejte.

→ **Upozornění:** Příslušenství lze sundávat a nasazovat na rukojeť také rukou. Příslušenství lze uvolnit stisknutím uvolňovacího tlačítka na rukojeti.

→ **Upozornění:** Všechny uvedené kroky lze provádět také s nasazenou teleskopickou sací trubkou. K tomu zavěste podlahovou hubici do parkovacího držáku na zadní straně přístroje a zatlačte, aby zaklapla. Teleskopickou sací trubku vytáhněte svisle nahoru.

## Hubice ComfoGlide

ilustrace 12

### → Koberce a celopodlahové koberce:

Nastavte přepínače takto:



ilustrace 13

### → Tvrdé podlahy:

Nastavte přepínače takto:



## Ukončení provozu

→ Přístroj vypněte a síťovou zástrčku vytáhněte ze zásuvky.

ilustrace 14

→ Stiskněte tlačítko navíjení kabelu.

Kabel se automaticky zasune do přístroje.

→ Zavěste podlahovou hubici do parkovacího držáku na zadní straně přístroje a zatlačte, aby zaklapla.

## Přeprava, uchování

→ Při přepravě držte přístroj za uchyty a skladujte jej v suchých místnostech.

**Upozornění:** Teleskopickou sací trubici doporučujeme nejprve zcela zasunout.

## Ošetřování a údržba

### ⚠ **Nebezpečí poranění**

*Než začnete provádět jakékoli údržbářské práce na přístroji, vytáhněte zástrčku ze sítě.*

## Čištění přístroje

### ⚠ **Pozor!**

*Nepoužívejte abrazivní čisticí prostředky, čističe na sklo nebo víceúčelové čističe! Přístroj nikdy nesmíte ponořit do vody.*

→ Přístroj a díly příslušenství z plastu ošetřujte běžnými čistíci na plasty.

→ Prostor na prach vyčistěte suchou prachovkou nebo štětcem.

## Výměna filtračního sáčku

### **Objednací č. 6.904-329**

Obsah: 5 filtračních sáčků s uzávěrem a 1 ochranný filtr motoru.

**Upozornění:** *Ke zjištění stavu ukazatele naplnění filtru odpojte teleskopickou sací trubku od rukojeti.*

ilustrace 15

→ Pokud je ukazatel naplnění filtru na krytu úplně červený, vyměňte filtrační sáček.

→ Stiskněte páku uzávěru a otevřete kryt.

ilustrace 16

→ Uvolněte držák filtračního sáčku a vyklopte ho ven

ilustrace 17

→ Filtrační sáček uzavřete chlopní, vyndejte ho a zajištěte jeho likvidaci.

ilustrace 18

→ Nový filtrační sáček úplně zasuňte do držáku. Západku nejdříve stiskněte, potom zasuňte úchytku do krytu a zaklapněte na krytu přístroje.

### ⚠ **Pozor!**

*Kryt lze zavřít jen s nasazeným filtračním sáčkem. Po vysávání prachových částic (např. sádry a cementu) vyčistěte, resp. vyměňte ochranný filtr motoru.*

## Výměna ochranného filtru motoru

**Ochranný filtr motoru:** vyměňujte zároveň s posledním filtračním sáčkem v baleň.

→ Ochranný filtr motoru je umístěn za nasazeným filtračním sáčkem. Před nasazením filtračního sáčku vyměňte ochranný filtr motoru.

ilustrace 19

→ Uvolněte a vyndejte rám.

→ Sejměte spodní rámový díl, vyjměte a vyhoďte starý motorový ochranný filtr. Do rámu vložte nový motorový ochranný filtr a vsadte spodní rámový díl.

ilustrace 20

→ Nasadte a zaklapněte rám.



## Výměna filtru EPA

### Objednací č. 6 414-805

Filtr k čištění vypouštěného vzduchu.

**Filtr EPA:** vyměňujte 1x ročně.

**Obrázek 21**

- Otevřete kryt.
- Filtr EPA uvolněte a vyndejte.

**Obrázek 22**

- Nasadte a zaklapněte nový filtr EPA.
- Kryt zavřete.

## Čištění hubice ComfoGlide

Hubici ComfoGlide čistěte v pravidelných intervalech!

- Hubici sundejte ze sací trubky.

**Obrázek 23**

- **Čištění zadní vodící kladky:** nejlépe po sundání kladky. K tomu odšroubujte a sundejte hřídel. Nyní lze snadněji odstranit prach, vlasy atd. Vodící kladku namontujte zpět.

## Čištění příslušenství

**Obrázek 24**

- Rukojeť a sací hadici lze při čištění nebo ucpání rozpojit. K tomu stiskněte 2 západky a díly rozpojte.
- Při spojování nasadte rukojeť na sací hadici a zaklapněte.

## Výměna baterie

**Upozornění:** Aby byl zajištěn bezdrátový přenos, nesmí být baterie vybitá. Pokud při stisknutí tlačítka nedojde k žádné reakci nebo je reakce nedostatečná, baterii vyměňte.

- Kryt přihrádky baterie odsuňte a sejměte.
- Vyměňte staré baterie a ekologicky se jich zbavte.
- Vložte nové baterie, dbejte přitom na správnou polaritu.
- Kryt přihrádky baterie vsadte a zavřete.

## Obecná upozornění

### Záruka

V každé zemi platí záruční podmínky vydané naší příslušnou distribuční společností. Eventuální poruchy vzniklé na přístroji odstraníme během záruční doby bezplatně v případě, je-li příčinou poruchy chyba materiálu nebo výrobce. V případě záruky se prosím obraťte i s příslušenstvím a prodejním účtem na Vašeho obchodníka nebo na nejbližší autorizovanou servisní službu. (Adresy poboček najdete na zadní straně)

### Oddělení služeb zákazníkům

Při eventuelních dotazech či poruchách se s důvěrou obraťte na jakoukoli pobočku firmy Kärcher. Adresy poboček najdete na zadní straně.

### Objednávka náhradních dílů a zvláštního příslušenství

Výběr nejčastěji vyžadovaných náhradních díků najdete na konci návodu k obsluze. Náhradní díly a příslušenství dostanete u Vašeho prodejce nebo na pobočce KÄRCHER. (Adresy poboček najdete na zadní straně)

## Technické údaje

Napětí	220 - 240	V
Druh proudu	50/60	Hz
Síťová pojistka (pomalá)	16	A
Třída krytí	II	
Výkon $P_{jmen}$	1800	W
Výkon $P_{max}$	2000	W
Hmotnost (bez příslušenství)	7,0	kg
Dosah	10	m
Rozměry	ø 380 x 380	mm
Jmenovitá šířka, příslušenství	35	mm
Hladina akustického tlaku $L_{pA}$	66	dB(A)

**Technické změny vyhrazeny.**

## Zvláštní příslušenství

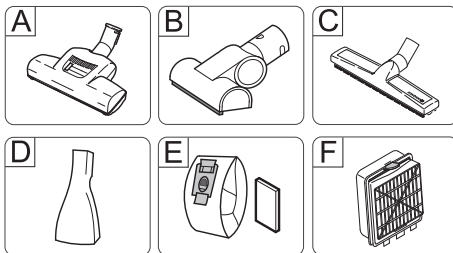

### A Turbohubice na podlahy

(Objednací č. 4.130-177)

Současné kartáčování a vysávání.

Zvláště vhodná k vysávání zvířecích chlupů a koberec s dlouhým vlasem. Kartáčový váleček je poháněn proudem vzduchu.

Není nutné elektrické napájení.

### B Turbohubice na čalounění

(Objednací č. 2.903-001)

Současné kartáčování a vysávání čalouněného nábytku, matrací, sedadel v autě atd.

Zvláště vhodná k vysávání zvířecích chlupů. Kartáčový váleček je poháněn proudem vzduchu.

Není nutné elektrické napájení.

### C Hubice na parkety

(Objednací č. 4.130-172)

K vysávání choulolistivých hladkých podlah (parkety, mramor, terakota apod.).

### D Hubice na matrace

(Objednací č. 6.906-755)

K vysávání matrací a čalounění.

### E Filtrační sáčky

(Objednací č. 6.904-329)

Obsah: 5 filtračních sáčků s uzávěrem a 1 ochranný filtr motoru.

### F Filtr EPA



(Objednací č. 6.414-805)

Doplňkový filtr k čištění vypouštěného vzduchu. Doporučujeme pro alergiky.

## Vsebinsko kazalo

Varnostna navodila . . . . .	SL . . . 1
Uporaba . . . . .	SL . . . 2
Nega in vzdrževanje . . . . .	SL . . . 4
Splošna navodila . . . . .	SL . . . 5
Tehnični podatki . . . . .	SL . . . 6
Poseben pribor . . . . .	SL . . . 6

### Spoštovani kupec,

  Pred prvo uporabo Vaše naprave preberite to originalno navodilo za uporabo, ravnajte se po njem in shranite ga za morebitno kasnejšo uporabo ali za naslednjega lastnika.

### Namenska uporaba

Ta sesalnik je namenjen uporabi v domačem gospodinjstvu in ne v industrijske namene.

Proizvajalec ne odgovarja za morebitno škodo, ki je nastala zaradi nenamenske uporabe ali napačnega rokovanja.

Sesalnik uporabljajte le:

- z originalnimi filtrskimi vrečkami.
- z originalnimi nadomestnimi deli, originalnim priborom in specialnim priborom.

Sesalnik **ni** primeren za:

- sesanje na ljudeh in živalih.
- sesanje:
  - majhnih živih bitij (npr. muh, pajkov, itd.).
  - zdravju nevarnih, ostrih, vročih ali žarečih snovi.
  - vlažnih ali tekočih snovi.
  - lahko vnetljivih ali eksplozivnih snovi in plinov.

### Varstvo okolja



Embalažo je mogoče reciklirati. Posimo, da embalaže ne odlagate med gospodinjiski odpad, pač pa jo oddajte v ponovno predelavo.



Stare naprave vsebujejo pomembne materiale, ki so namenjeni za nadaljnjo predelavo. Zato stare naprave zavrzite s pomočjo ustreznih zbiralnih sistemov.

### Opozorila k sestavinam (REACH)

Aktualne informacije o sestavinah najdete na:

[www.kaercher.com/REACH](http://www.kaercher.com/REACH)

### Odstranitev filtrov in filtrskih vrečk

Filtri in filtrske vrečke so izdelani iz okolju prijaznih materialov.

V kolikor ne vsebujejo snovi, ki so v gospodinjstvih prepovedane, jih lahko odvržete v običajen gospodinjiski odpad.

## Varnostna navodila

- *Ta naprava ni namenjena uporabi s strani oseb (vključno z otroci) z omejenimi fizičnimi, senzoričnimi ali umskimi sposobnostmi ali pomanjkljivimi izkušnjami in/ali zaradi pomanjkanja potrebnega znanja, razen če so pod nadzorom odgovorne osebe, ki skrbi za njihovo varnost, ali jim le ta nudi potrebne napotke o uporabi naprave. Otroci morajo biti pod stalnim nadzorom, da zagotovite, da se z napravo ne igrajo.*
- *Embalažne folije hranite proč od otrok, obstaja nevarnost zadušitve!*
- *Napravo izklopite po vsaki uporabi ter pred vsakim čiščenjem/vzdrževanjem.*
- *Nevarnost požara. Ne sesajte gorečih ali tlihnih predmetov.*
- *Prepovedano je obratovanje v področjih, kjer obstaja nevarnost eksplozij.*
- *Pri daljših prekinitvah obratovanja izklopite napravo na glavnem stikalu / stikalu naprave ali izvlecite omrežni vtič.*
- ⚠ **Električni priključek**
  - *Stroj priključujte samo na izmenični tok. Napetost se mora ujemati s tipsko ploščico stroja.*
- ⚠ **Nevarnost električnega udara**
  - *Omrežnega vtiča in vtičnice nikoli ne prijemajte z mokrimi rokami.*
  - *Omrežnega vtiča ne vlecite iz vtičnice z vlečenjem priključnega kabla.*
  - *Pred vsako uporabo preverite ali na priključnem kablu z omrežnim vtičem obstajajo poškodbe. Poškodovani*

priključni kabel takoj dajte na zamenjavo pooblaščenim servisnim službam/električarju.

- Omrežnega priključnega kabla ne uporabljajte za nošenje / transport naprave.
- Omrežnega priključnega kabla ne vlecite preko ostrih robov in pazite, da se ne zatika.
- Pred vsemi deli na napravi izvlecite omrežni vtič iz vtičnice.

### ⚠ **Pozor**

- Nikoli ne sesajte brez filtrske vrečke. Naprava se lahko poškoduje.
- Izogibajte se sesanju s šobo in sesalno cevjo v bližini glave. Obstaja nevarnost poškodb!
- Med sesanjem omrežni priključni kabel popolnoma izvlecite iz sesalnika.
- Napravo zavarujte pred zunanjimi vremenskimi vplivi, vlago in izvori vročine.
- Ko ne sesate, napravo izključite.

## Uporaba

### Opis naprave

Prosimo, odprite strani s slikami!



- 1 Omrežni priključni kabel z vtičem
- 2 Tipka za navijanje kabla
- 3 Tipka za vklop/izklop
- 4 LED prikaz moči
- 5 Gibka sesalna cev
- 6 Ročaj  
(A) Baterijski predalček
- 7 Regulator sesalne moči  
(A) + tipka  
(B) – tipka  
(C) Standby funkcija
- 8 Teleskopska sesalna cev
- 9 Nastavitev teleskopske sesalne cevi
- 10 Šoba za pranje tal

- 11 Pokrov nosilca pribora
- 12 Nosilec pribora QuickClick:  
vsebuje šobo za oblazinjeno pohištvo,  
izvlečno šobo za fuge in čopič za pohištvo
- 13 Prikaz za zamenjavo filtra
- 14 Zaporni vzvod, pokrov filtrske vrečke /  
motorskega zaščitnega filtra
- 15 Motorski zaščitni filter
- 16 Nosilec filtrske vrečke
- 17 Pokrov EPA filtra
- 18 EPA filter
- 19 Ročaj
- 20 Turbo šoba za tla  
(le del dobavnega obsega VC 6350,  
opis najdete v poglavju "Poseben pribor  
poz. A")

### Pred zagonom

Priloženi sta 2 bateriji. Pred začetkom sesanja ju vstavite v baterijski predalček spodaj na ročaju.

- Potisnite pokrov baterijskega predalčka in ga snemite.
- Vstavite bateriji, pri tem pazite na pravilno polariteto (oznaka + in – na dnu baterijskega predalčka).
- Pokrov baterijskega predalčka ponovno vstavite in zaprite.

### Zagon

Slika 1

- Nastavek sesalne gibke cevi pritisnite v sesalno odprtino, da zaskoči.
- Za odstranitev pritisnite oba zaskočna nosova in gibko cev izvlecite.

Slika 2

- Ročaj natakните na teleskopsko sesalno cev, da zaskoči.
- Talno šobo natakните na teleskopsko sesalno cev, da zaskoči.

Slika 3

- Pritisnite nastavitev in teleskopsko sesalno cev prilagodite željeni dolžini.

#### Slika 4

→ Za pospravljanje ali pri krajši prekinitvi dela talno šobo obesite v parkirno držalo na zadnji strani sesalnika in pritisnite v mirovalni položaj.

#### Slika 5

→ Za sprostitvev ročaj pritisnite v smeri nazaj proti napravi. Tako se talna šoba sprosti iz parkirnega držala in se lahko v smeri navzgor izvleče.

#### Slika 6

→ Omrežni priključni kabel primite za vtič in ga izvlecite. Omrežni vtič vtaknite v vtičnico.

→ VKlop / izklop naprave.

#### Slika 7

→ Nastavitev sesalne moči se izvede s tipkami na regulatorju sesalne moči: pritisk + tipke (A), večja sesalna moč pritisk – tipke (B), manjša sesalna moč

#### **Sesalno moč prilagodite sesalni situaciji:**

■ **nizka sesalna moč** – za zavese, tekstil, oblazinjeno pohištvo, blazine

■ **srednja sesalna moč** – za rahlo umazane preproge / tekstilne talne obloge, kakovostne preproge, predposteljnice in tekače

■ **visoka sesalna moč** – za trda tla, močno umazane preproge in tekstilne talne obloge

→ Pri kratkih delovnih premorih je priporočljiva uporaba (Standby) tipke za pripravljenost (C):

Pritisnite standby tipko, naprava se izklopi, svetleča dioda (LED) na sesalniku utripa in kaže stanje pripravljenosti (standby).

→ Ponovno pritisnite standby tipko, lahko nadaljujete z delom.

**Opozorilo:** po pritisku standby-tipke sesalnik teče s prej nastavljeno sesalno močjo.

**Pomembno opozorilo!** Naprava se ob nevarnosti pregretja avtomatsko izklopi. Napravo izklopite in omrežni vtič izvlecite iz vtičnice. Preverite, ali je zamašena šoba, sesalna cev ali gibka cev oz. ali je potrebno

zamenjati filter. Po odstranitvi motnje pustite, da se sesalnik najmanj 1 uro hladi, nato je ponovno pripravljen za obratovanje.

## Sesanje s priborom

### QuickClick pribor

#### Uporaba QuickClick pribora

■ **Šoba za oblazinjeno pohištvo:** za sesanje oblazinjenega pohištva, jogijev, zaves ipd.

■ **Čopič za pohištvo, vrtljiv:** za prizanesljivo čiščenje pohištva in občutljivih predmetov, odstranjevanje prahu s knjig, ventilacijskih rež v avtu ipd.

■ **Šoba za fuge, izvlečna:** za robove, fuge in radiatorje

#### Zamenjava pribora iz QuickClick nosilca pribora

→ Talno šobo obesite v parkirno držalo na zadnji strani sesalnika in pritisnite v mirovalni položaj (glejte sliko 4).

#### Slika 8

→ Pritisnite deblokirno tipko na ročaju in slednjega snemite s teleskopske sesalne cevi.

#### Slika 9

→ Odprite pokrov nosilca pribora.

#### Slika 10

→ Ročaj vtaknite v željen pribor do omejevalnika. S tem ročaj zaskoči. Nato ga zasukajte navzdol in izvlecite.

#### Slika 11

→ Za shranitev pribora z ročajem vtaknite v nosilec pribora in ga zasučite navzgor, da zaskoči. Snemite ročaj.

→ **Opozorilo:** pribor se lahko tudi ročno sname in natakne na ročaj. Za sprostitvev pribora pritisnite deblokirno tipko na ročaju.

→ **Opozorilo:** vsi zgoraj navedeni koraki se lahko izvedejo tudi z nataknjeno teleskopsko sesalno cevjo. V ta namen talno šobo obesite v parkirno držalo na zadnji strani sesalnika in pritisnite v mirovalni položaj. Teleskopsko sesalno cev snemite navpično navzgor.

## ComfoGlide šoba

Slika 12

→ **Preproge in tekstilne talne obloge:**  
izberite sledeče položaje stikala:



Slika 13

→ **Trde površine:**  
izberite sledeče položaje stikala:



## Zaključek obratovanja

→ Izklopite napravo in izvlecite električni vtič iz omrežne vtičnice.

Slika 14

- Pritisnite tipko za navitje kabla. Kabel se avtomatsko potegne v sesalnik.
- Talno šobo obesite v parkirno držalo na zadnji strani sesalnika in pritisnite v mirovalni položaj.

## Transport, shranjevanje

- Pri transportu napravo držite za nosilno držalo in jo shranjujte v suhem prostoru.
- Opozorilo:** Priporočamo, da pred tem teleskopsko sesalno cev popolnoma potisnete noter.

## Nega in vzdrževanje

### ⚠ **Nevarnost poškodb**

*Pred vsemi negovalnim in vzdrževalnimi deli izklopite stroj in omrežni vtič izvlecite iz vtičnice.*

## Čiščenje naprave

### ⚠ **Opozorilo**

*Ne uporabljajte sredstev za poliranje, čiščenje stekla ali večnamenskih čistil! Naprave nikoli ne potaplajte pod vodno gladino.*

- Napravo in plastični pribor čistite z običajnim čistilom za plastiko.

- Prostor za prah očistite s suho krpo / čopičem za prah.

## Zamenjava filtrske vrečke

### **Naroč. št. 6.904-329**

Vsebina: 5 filtrskih vrečk z zapiralom in 1 motorski zaščitni filter.

**Opozorilo:** za odčitenje prikaza za zamenjavo filtra snemite teleskopsko sesalno cev z ročaja.

Slika 15

- Ko je prikaz za zamenjavo filtra na pokrovu popolnoma rdeč, zamenjajte filtrsko vrečko.
- Pritisnite zaporni vzvod in odprite pokrov.

Slika 16

- Deblokirajte nosilec filtrske vrečke in ga prekucnite navzven.

Slika 17

- Z zapiralno vezico zaprite vrečko, jo vzemite ven in odvrzite.

Slika 18

- Novo filtrsko vrečko potisnite do omejevalnika v nosilec. Najprej pritisnite vezico navzdol, nato nosilec potisnite v ohišje, da zaskoči.

### ⚠ **Opozorilo**

*Pokrov se zapre le pri vstavljeni filtrski vrečki. Po vsesavanju drobnih delcev prahu (kot npr. gips, cement, itd.) očistite oz. zamenjajte motorski zaščitni filter.*

## Zamenjava motorskega zaščitnega filtra

**Motorski zaščitni filter:** zamenjajte hkrati z zadnjo filtrsko vrečko iz embalaže.

- Motorski zaščitni filter leži za vstavljeno filtrsko vrečko. Motorski zaščitni filter zamenjajte, preden vstavite filtrsko vrečko.

Slika 19

- Deblokirajte okvir in ga vzemite ven.
- Snemite spodnji del okvirja, odstranite star motorski zaščitni filter in ga odvrzite v ustrezen zbiralnik. Nov motorski zaščitni filter položite v okvir in vstavite spodnji del okvirja.

Slika 20

- Okvir vstavite in pritisnite, da zaskoči.

## Zamenjava EPA filtra

### Naroč. št. 6.414-805

Filter za čist izpušni zrak.

**EPA filter:** zamenjajte ga 1x na leto.

Slika 21

- Odprite pokrov.
- Deblokirajte EPA filter in ga vzemite ven.

Slika 22

- Vstavite nov EPA filter in pritisnite, da zaskoči.
- Zaprite pokrov.

## Čiščenje ComfoGlide šobe

ComfoGlide šobo čistite v rednih presledkih!

- Šobo snemite s sesalne cevi.

Slika 23

- **Čiščenje zadnjega krmilnega valja:** najbolje pri snetem valju. V ta namen odvijte os in ga izvlecite. Tako z lahkoto odstranite prašni puh, lase, itd. Krmilni valj ponovno vstavite.

## Čiščenje pribora

Slika 24

- Ročaj in sesalna gibka cev se lahko za čiščenje ali pri zamašitvi ločita. V ta namen pritisnite 2 deblokadi in ju potegnite narazen.
- Za ponovno povezavo ročaj in sesalno gibko cev sestavite in pritisnite, da zaskočita.

## Zamenjava baterije

**Opozorilo:** da se zagotovi funkcija brezžičnega prenosa, baterija ne sme biti prazna. Če ni reakcije na pritisk tipk ali pa je slednja nezadovoljiva, zamenjajte baterijo.

- Potisnite pokrov baterijskega predalčka in ga snemite.
- Odstranite stare baterije in jih zavržite v skladu s predpisano odstranitvijo odpadnega materiala.
- Vstavite nove baterije, pri tem pazite na pravilno polariteto.
- Pokrov baterijskega predalčka ponovno vstavite in zaprite.

## Splošna navodila

### Garancija

V vseh deželah veljajo garantni pogoji, ki jih definirajo pripadajoča predstavništva proizvajalca. Morebitne nepravilnosti na napravi, ki se pojavijo zaradi materialnih oziroma proizvodnih napak, nadomestimo v garantnem času brezplačno. V primeru, da se naprava pokvari, se z originalnim računom in pripadajočim priborom oglasite pri prodajalcu oziroma pri najbližji pooblaščen servisni službi.

(naslov glejte na hrbtni strani)

### Uporabniški servis

V primeru vprašanj ali motenj se obrnite na našo Kärcher podružnico. Naslov glejte na hrbtni strani.

### Narocanje nadomestnih delov in posebnega pribora

Izbior najpogosteje potrebnih nadomestnih delov najdete na koncu navodila za obratovanje.

Nadomestne dele in pribor dobite pri svojem trgovcu ali pri podružnici podj. KÄRCHER.

(naslov glejte na hrbtni strani)



## Tehnični podatki

Napetost	220 - 240	V
Vrsta toka	50/60	Hz
Omrežna varovalka (inertna)	16	A
Razred zaščite	II	
Moč $P_{\text{nazivna}}$	1800	W
Moč $P_{\text{maks.}}$	2000	W
Teža (brez pribora)	7,0	kg
Akcijski polmer	10	m
Dimenzije	ø 380 x 380	mm
Nazivna širina, pribor	35	mm
Nivo hrupa $L_{pA}$	66	dB(A)

**Pridržana pravica do tehničnih sprememb!**

## Poseben pribor

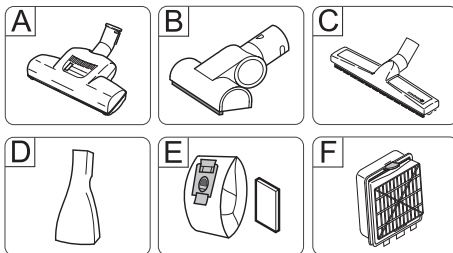

### A Turbo šoba za tla

(naroč. št. 4.130-177)

Krtačenje in sesanje v istem delovnem koraku.

Predvsem primerno za vsesavanje živalske dlake in za sesanje kosmatih preprog. Pogon krtačnega valja se izvaja z zračnim tokom.

Električni priključek ni potreben.

### B Turbo šoba za oblazinjeno pohištvo

(naroč. št. 2.903-001)

Krtačenje in sesanje oblazinjenega pohištva, jogijev, avtosedežev, itd. v istem delovnem koraku.

Predvsem primerno za vsesavanje živalske dlake. Pogon krtačnega valja se izvaja z zračnim tokom.

Električni priključek ni potreben.

### C Šoba za parket

(naroč. št. 4.130-172)

Za sesanje občutljivih gladkih tal (parket, marmor, terakota, itd.).

### D Šoba za jogije

(naroč. št. 6.906-755)

Za sesanje jogijev in oblazinjenega pohištva.

### E Filtrske vrečke

(naroč. št. 6.904-329)

Vsebina: 5 filtrskih vrečk z zapiralom in 1 motorski zaščitni filter.

### F EPA filter

(naroč. št. 6.414-805)

Dodaten filter za čist izpušni zrak. Priporočljiv za alergike.

## Spis treści

Wskazówki bezpieczeństwa	PL ... 1
Obsługa	PL ... 2
Czyszczenie i konserwacja	PL ... 5
Instrukcje ogólne	PL ... 6
Dane techniczne	PL ... 6
Wyposażenie specjalne	PL ... 7

### Szanowny Kliencie!



Przed pierwszym użyciem urządzenia należy przeczytać oryginalną instrukcję obsługi, postępować według jej wskazań i zachować ją do późniejszego wykorzystania lub dla następnego użytkownika.

### Użytkowanie zgodne z przeznaczeniem

Opisywany odkurzacz przeznaczony jest do użytku w gospodarstwie domowym i nie nadaje się do celów przemysłowych. Producent nie ponosi odpowiedzialności za ewentualne szkody powstałe w wyniku użytkowania niezgodnego z przeznaczeniem lub nieprawidłowej obsługi.

Odkurzacza używać wyłącznie z:

- oryginalnymi workami filtrującymi,
- oryginalnymi częściami zamiennymi, osprzętem lub -wyposażeniem specjalnym.

Odkurzacz **nie** nadaje się do:

- odkurzania ludzi lub zwierząt.
- zasysania:
  - mikroorganizmów (np. much, pajaków, itp.).
  - szkodliwych dla zdrowia, ostrokrawędziowych, gorących lub żarzących się substancji,
  - wilgotnych lub płynnych substancji,
  - łatwopalnych lub wybuchowych materiałów i gazów.

## Ochrona środowiska



Materiały użyte do opakowania nadają się do recyklingu. Opakowania nie należy wrzucać do zwykłych pojemników na śmieci, lecz do pojemników na surowce wtórne.



Zużyte urządzenia zawierają cenne surowce wtórne, które powinny być oddawane do utylizacji. Z tego powodu należy usuwać zużyte urządzenia za pośrednictwem odpowiednich systemów utylizacji.

### Wskazówki dotyczące składników (REACH)

Aktualne informacje dotyczące składników znajdują się pod:

[www.kaercher.com/REACH](http://www.kaercher.com/REACH)

### Utylizacja filtra i worka filtra

Filtr i worek filtra wyprodukowane są z materiałów przyjaznych dla środowiska.

Jeśli zanieczyszczenia osadzone na wkładzie filtracyjnym lub w worku filtracyjnym nie są materiałami niebezpiecznymi dla środowiska, to można je usuwać razem z odpadami domowymi.

## Wskazówki bezpieczeństwa

- *Niniejsze urządzenie nie jest przeznaczone do użytku przez osoby (włącznie z dziećmi) z ograniczonymi możliwościami psychofizycznymi albo nie posiadające doświadczenia i/lub wiedzy, chyba że są one nadzorowane przez osobę odpowiedzialną za ich bezpieczeństwo albo otrzymały od niej wskazówki, w jaki sposób używać tego urządzenia. Dzieci powinny być nadzorowane, żeby uniknąć wykorzystywania urządzenia do zabawy.*
- *Opakowania foliowe utrzymywać z dala od dzieci; istnieje niebezpieczeństwo uduszenia!*
- *Po każdym użyciu i przed każdym czyszczeniem/konserwacją urządzenie należy wyłączyć.*

- Ryzyko pożaru. Nie zasysać płonących ani żarzących się przedmiotów.
- Eksploatacja urządzenia w miejscach zagrożonych wybuchem jest zabroniona.
- Przy dłuższych przerwach w pracy należy wyłączyć urządzenie przy użyciu wyłącznika głównego / wyłącznika albo wyciąg wtyczkę z gniazdka.

#### ⚠ Podłączenie do sieci

- Urządzenie podłączać jedynie do prądu zmiennego. Napięcie musi być zgodne z napięciem podanym na tabliczce znamionowej urządzenia.

#### ⚠ Niebezpieczeństwo porażenia prądem

- Nigdy nie dotykać wtyczki ani gniazdka mokrymi rękami.
- Przy wyjmowaniu wtyczki sieciowej z gniazdka wtykowego nie ciągnąć za kabel sieciowy.
- Przed każdym zastosowaniem sprawdzić, czy przewód zasilający lub wtyczka nie są uszkodzone. W przypadku uszkodzenia przewodu zasilającego niezwłocznie zlecić jego wymianę przez autoryzowany serwis lub elektryka.
- Nie używać przewodu sieciowego do noszenia / przemieszczania urządzenia.
- Unikać sytuacji prowadzących do uszkodzenia mechanicznego kabla zasilającego (przecięcia, przetarcia, zgniecenia, wywania).
- Przed przystąpieniem do wszelkich prac w obrębie urządzenia należy odłączyć przewód sieciowy od zasilania.

#### ⚠ Uwaga

- Nigdy nie używać bez założonego worka filtrującego. Urządzenie może ulec uszkodzeniu.
- Należy unikać odsysania dysz w pobliżu głowy. Zachodzi niebezpieczeństwo zranienia!
- Podczas odkurzania całkowicie rozwinąć przewód sieciowy.

- Chronić urządzenie przed zmianami pogody, wilgocią i źródłami ciepła.
- Gdy urządzenie nie jest używane, należy je wyłączyć.

## Obsługa

### Opis urządzenia

Proszę rozłożyć strony z ilustracjami!

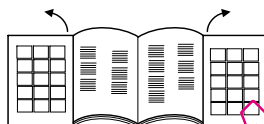

- 1 Przewód zasilający z wtyczką
- 2 Przycisk: Schowek na kabel
- 3 Włącznik/wyłącznik
- 4 Wskaźnik mocy LED
- 5 Waż ssący
- 6 Uchwyt  
komora akumulatorowa (A)
- 7 Regulator siły ssania  
Przycisk (A) +  
Przycisk (B) –  
(C) Funkcja standby
- 8 Teleskopowa rura ssąca
- 9 Regulacja teleskopowej rury ssącej
- 10 Ssawka podłogowa
- 11 Pokrywa schowka na akcesoria
- 12 Schowek na akcesoria QuickClick:  
zawiera dyszę do tapicerki, wyciąganą  
dyszę szczelinową oraz szczotkę do  
odkurzania mebli
- 13 Wskaźnik wymiany filtra
- 14 Dźwignia zamknięcia, pokrywa worka  
filtrującego / filtra ochronnego silnika
- 15 Filtr ochronny silnika
- 16 Uchwyt worka filtrującego
- 17 Pokrywa filtra EPA
- 18 Filtr EPA
- 19 Uchwyt do noszenia przenoszenia
- 20 Dysza turbo do podłóg  
(w dostawie tylko w przypadku  
VC 6350, opis znajduje się w rozdziale  
»Wyposażenie specjalne, poz. A«)

## Przed uruchomieniem

Dołączone są 2 akumulatory. Przed rozpoczęciem odkurzania należy je umieścić w komorze akumulatorowej pod rękojęścią.

- Pokrywę komory akumulatorowej przesunąć i wyjąć.
- Włożyć akumulatory zwracając uwagę na odpowiednie ułożenie biegunów (oznaczenie + oraz – na spodzie komory akumulatorowej).
- Pokrywę komory akumulatorowej ponownie założyć i zamknąć.

## Uruchamianie

Rysunek 1

- Króciec węża ssącego w otworze ssawnym - wżębić.
- Aby wyjąć nacisnąć oba noski wżębiające i wyciągnąć wąż.

Rysunek 2

- Złożyć rękojęść i rurę teleskopową i zażębić.
- Złożyć dyszę do podłóg i rurę teleskopową i zażębić.

Rysunek 3

- Użyć regulacji i ustawić żądaną długość rury teleskopowej.

Rysunek 4

- Aby odstawić urządzenie lub podczas krótkich przerw w pracy zawiesić dyszę do podłóg z tyłu urządzenia w pozycji parkowania i doprowadzić do zażębnienia.

Rysunek 5

- Aby wyjąć przechylić rękojęść do tyłu w kierunku urządzenia. W ten sposób dysza do podłóg zostaje wyciągnięta z uchwytu postojowego i można ją unieść ku górze.

Rysunek 6

- Przytrzymać przewód sieciowy i pociągnąć go. Wtyczkę sieciową włożyć do gniazdka.
- Wyłączyć/wyłączyć urządzenie.

Rysunek 7

- Regulacja siły ssania odbywa się za pomocą przycisków na regulatorze siły ssania:
  - naciśnięcie przycisku + (A), większa siła ssania
  - naciśnięcie przycisku - (B), mniejsza siła ssania

**Dopasować moc ssania do danej sytuacji:**

- **Niska moc ssania** – dla firan, materiałów tekstylnych, mebli tapicerowanych, poduszek
- **Średnia moc ssania** – dla lekko zabrudzonych dywanów i wykładzin dywanowych, wysokogatunkowych dywanów, mostków i chodników
- **Najwyższa moc ssania** – dla twardych powierzchni podłogowych, mocno zabrudzonych dywanów i wykładzin dywanowych

- W przypadku krótkich przerw w pracy zalewca się włącza przyciskiem standby (C):

Nacisnąć przycisk standby, urządzenie się wyłączy, miga wskaźnik LED przy urządzeniu i pokazuje działanie w trybie standby.

- Po ponownym włączeniu przyciskiem standby można kontynuować pracę.

**Wskazówka:** Odkurzacz pracuje po wciśnięciu przyciskiem standby z uprzednio wybraną mocą ssania.

**Ważna wskazówka!** W przypadku zagrożenia przegrzaniem, urządzenia wyłączy się automatycznie. Wyłączyć urządzenie i wyciągnąć wtyczkę z gniazda. Upewnić się, czy dysza, rura ssąca i wąż nie są zatkane lub czy nie należy wymienić filtra. Po usunięciu usterki chłodzić urządzenie przynajmniej 1 godzinę. Po upływie tego czasu urządzenie będzie ponownie gotowe do pracy.

## Odkurzanie z zastosowaniem wyposażenia

### Aksesoria QuickClick

#### Zastosowanie akcesoriów QuickClick

- **Ssawka do tapicerki:** do odsysania brudu przy meblach tapicerowanych, materacach, firanach itd.
- **Pędzel do mebli, obrotowy:** do delikatnego czyszczenia mebli i wrażliwych przedmiotów, do odkurzania książek, szczelin wentylacyjnych w samochodzie i innych
- **Ssawka szczelinowa, wysuwana:** do krawędzi, szczelin i grzejników

#### Wymiana akcesoriów przechowywanych w schowku na akcesoria QuickClick

- Ssawkę podłogową zawiesić na stopce parkującej po tylnej stronie urządzenia i docisnąć do położenia spoczynkowego (por. rysunek 4).

#### Rysunek 8

- Nacisnąć przycisk odblokowujący na rękojeści i zdjąć rękojeść z rury teleskopowej.

#### Rysunek 9

- Otworzyć pokrywę schowka na akcesoria.

#### Rysunek 10

- Na rękojeści dobrze osadzić wybraną dyszę. Zwrócić uwagę, aby się zazębiła. Następnie odchylić w dół i wyciągnąć.

#### Rysunek 11

- Do przechowywania włożyć akcesoria przy użyciu rękojeści do schowka i zatrasnąć. Wyjąć rękojeść.
- **Wskazówka:** Akcesoria można także zdjąć ręcznie i nałożyć na rękojeść. Aby zwolnić akcesoria, nacisnąć przycisk odblokowujący na rękojeści.
- **Wskazówka:** Wszystkie wyżej wymienione czynności można wykonać również z nałożoną rurą teleskopową. Zawiesić dyszę do podłóg na uchwycie postojowym z tyłu urządzenia i dopro-

wadzić do zazębienia. Rurę teleskopową pociągnąć pionowo w dół.

### Dysza ComfoGlide

#### Rysunek 12

#### → Dywany i wykładziny dywanowe:

Pozycje przełącznika dobrać w następujący sposób:



#### Rysunek 13

#### → Twarde powierzchnie:

Pozycje przełącznika dobrać w następujący sposób:



### Zakończenie pracy

- Wyłączyć urządzenie i wyjąć wtyczkę z gniazdka sieciowego.

#### Rysunek 14

- Nacisnąć przycisk zwijania kabla. Kabel zwija się automatycznie w schowku wewnątrz urządzenia.
- Zawiesić dyszę do podłóg na uchwycie postojowym z tyłu urządzenia i doprowadzić do zazębienia.

### Transport, przechowywanie

- Do transportu urządzenia używać uchwytu nośnego i przechowywać urządzenie w suchym pomieszczeniu.
- Wskazówka:** Zaleca się przedtem całkowicie złożyć teleskopową rurę ssącą.

## Czyszczenie i konserwacja

### ⚠ **Ryzyko obrażeń**

Przed rozpoczęciem konserwacji lub naprawy wyłączyć urządzenie i odłączyć je od sieci.

### Czyszczenie urządzenia

#### ⚠ **Uwaga**

Nie stosować mleczka do szorowania, środka do czyszczenia szkła ani uniwersalnego środka czyszczącego! Nigdy nie zanurzać urządzenia w wodzie.

- Urządzenie i akcesoria z tworzywa sztucznego należy czyścić zwykłym środkiem do czyszczenia tworzyw sztucznych.
- Komorę pyłową oczyścić suchą ścierką / pędzlem.

### Wymiana worka filtrującego

#### **Nr katalogowy 6.904-329.**

Zawartość: 5 worków filtra z zamknięciem i 1 filtrem silnika.

**Wskazówka:** Aby odczytać wskazanie wskaźnika wymiany filtra, należy odłączyć ryrę teleskopową od rękojeści.

#### Rysunek 15

- Jeżeli wskaźnik wymiany filtra na pokrywie wskazuje całkowicie kolor czerwony, należy wymienić worek filtrujący.
- Podnieść dźwignię zamknięcia i otworzyć pokrywę.

#### Rysunek 16

- Zwolnić uchwyt worka filtrującego i odchylić na zewnątrz.

#### Rysunek 17

- Zamknąć worek filtrujący poprzez pociągnięcie za pokrywę zamykającą, wyjąć go i zutylizować.

#### Rysunek 18

- Nowy worek wsunąć w uchwyt do momentu wystąpienia oporu. Najpierw nacisnąć nakładkę w dół, a następnie wsunąć uchwyt w obudowę i zatrzaskać.

#### ⚠ **Uwaga**

Pokrywa zamyka się tylko w włożonym workiem filtrującym. Po zassaniu drobnych cząstek pyłu (np. gipsu, cementu itp.) oczyścić lub wymienić filtr ochronny silnika.

### Wymiana filtra ochronnego silnika

**Filtr ochronny silnika:** wymienić razem z ostatnim workiem filtrującym z opakowania zbiorczego worków.

- Filtr ochronny silnika znajduje się za założonym workiem filtrującym. Przed założeniem worka filtrującego należy wymienić filtr ochronny silnika.

#### Rysunek 19

- Odblokować ramę i wyjąć ją.
- Zdjąć dolną część ramy, wyjąć stary filtr ochronny silnika i zutylizować. W ramie umieścić nowy filtr ochronny silnika i włożyć dolną część ramy.

#### Rysunek 20

- Założyć i zatrzaskać ramę.

### Wymiana filtra EPA

#### **Nr katalogowy 6 414-805.**

Filtr do czystego powietrza wydmuchu.

**Filtr EPA:** wymieniać 1 raz w ciągu roku.

#### Rysunek 21

- Otworzyć pokrywę.
- Odblokować filtr EPA i wyjąć go.

#### Rysunek 22

- Założyć i zatrzaskać nowy filtr EPA.
- Zamknąć pokrywę.

### Czyszczenie dyszy ComfoGlide

Dyszę ComfoGlide czyścić regularnie!

- Zdjąć dyszę z rury ssącej.

#### Rysunek 23

- **Oczyścić tylną rolkę prowadzącą:** najlepiej po zdjęciu rolki. W tym celu należy odkręcić śruby osi i wyjąć rolkę. W ten sposób można łatwo usunąć zbitki kurzu, włosy itp. Ponownie zamontować rolkę prowadzącą.

## Czyszczenie akcesoriów

Rysunek 24

- Rękojeść i wąż ssący można rozdzielić w celu oczyszczenia lub w przypadku zapchania. W tym celu nacisnąć 2 blokadę i rozłączyć przez pociągnięcie
- Aby połączyć rękojeść i wąż ssący należy umieścić jedną część w drugiej i zazębić.

## Wymiana akumulatora

**Wskazówka:** Aby zapewnić działanie funkcji bezprzewodowego transferu, akumulator nie może być rozładowany. Jeżeli podczas naciskania przycisków nie następuje żadna reakcja lub jest ona niewystarczająca, należy wymienić akumulator.

- Pokrywą komory akumulatorowej przesunąć i wyjąć.
- Wyjąć stare akumulatory i przekazać do odpowiedniej utylizacji.
- Włożyć nowe akumulatory zwracając uwagę na odpowiednie ułożenie biegunów.
- Pokrywą komory akumulatorowej ponownie założyć i zamknąć.

## Instrukcje ogólne

### Gwarancja

W każdym kraju obowiązują warunki gwarancji wydanej przez nasze przedstawicielstwo handlowe w tym kraju. Ewentualne usterki urządzenia usuwane są w okresie gwarancji bezpłatnie, o ile spowodowane są błędem materiałowym lub produkcyjnym. W przypadku roszczenia gwarancyjnego proszę zwrócić się z urządzeniem wraz z wyposażeniem i dowodem kupna do Waszego sprzedawcy lub do najbliższego autoryzowanego punktu serwisowego. (Adres znajduje się na odwrocie)

## Serwis firmy

W przypadku pytań lub usterek prosimy zwrócić się do najbliższego oddziału firmy KÄRCHER. Adres znajduje się na odwrocie.

## Zamawianie części zamiennych i akcesoriów specjalnych

Wybór najczęściej potrzebnych części zamiennych znajduje się na końcu instrukcji obsługi.

Części zamienne i akcesoria dostępne są u sprzedawcy albo w oddziale firmy KÄRCHER.

(Adres znajduje się na odwrocie)

## Dane techniczne

Napięcie	220 - 240	V
Rodzaj prądu	50/60	Hz
Bezpiecznik sieciowy (zwłoczny)	16	A
Klasa ochrony	II	
Moc $P_{\text{znam}}$	1800	W
Moc $P_{\text{maks}}$	2000	W
Ciężar (bez akcesoriów)	7,0	kg
Promień działania	10	m
Wymiary	ø 380 x 380	mm
Średnica nominalna, akcesoria	35	mm
Poziom ciśnienie akustyczne $L_{pA}$	66	dB(A)

**Zmiany techniczne zastrzeżone!**



## Wyposażenie specjalne

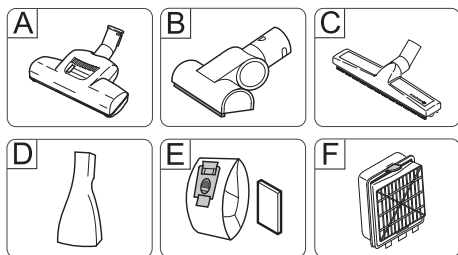

### A Dysza turbo do podłóg

(nr kat. 4.130-177)

Jednoczesne szczotkowanie i odkurzanie.

Szczególnie zalecane do usuwania sierści zwierząt oraz odkurzania dywanów o bardzo wysokim runie. Napęd szczotki następuje w wyniku działania strumienia powietrza.

Nie jest wymagane żadne podłączenie elektryczne.

### B Dysza turbo do tapicerki

(nr kat. 2.903-001)

Jednoczesne szczotkowanie i odkurzanie mebli tapicerowanych, materacy, siedzeń samochodowych itp.

Szczególnie nadaje się do usuwania sierści zwierząt. Napęd szczotki następuje w wyniku działania strumienia powietrza.

Nie jest wymagane żadne podłączenie elektryczne.

### C Dysza do parkietu

(nr kat. 4.130-172)

Do odkurzania delikatnych gładkich podłóg (parkiet, marmur, terakota, itp.)

### D Dysza do materacy

(nr kat. 6.906-755)

Do odkurzania materacy i obić tapicerских.

### E Worek filtrujący

(nr kat. 6.904-329)

Zawartość: 5 worków filtrujących z zamknięciem oraz 1 filtr ochronny silnika.

### F Filtr EPA



(nr kat. 6.414-805)

Dodatkowy filtr do czyszczenia powietrza wylotowego. Zalecany dla alergików.

## Cuprins

Măsurile de siguranță . . . . .	RO . . . 1
Utilizarea . . . . .	RO . . . 2
Îngrijirea și întreținerea . . . . .	RO . . . 4
Observații generale . . . . .	RO . . . 5
Date tehnice . . . . .	RO . . . 6
Accesorii opționale . . . . .	RO . . . 6

### Mult stimat client,

  Înainte de prima utilizare a aparatului dvs. citiți acest instrucțiune original, respectați instrucțiunile cuprinse în acesta și păstrați-l pentru întreținerea ulterioară sau pentru următorii posesori.

### Utilizarea corectă

Acest aspirator este destinat numai pentru utilizarea în domeniul casnic și nu trebuie folosit în domeniul comercial.

Producătorul nu răspunde pentru eventualele daune rezultate în urma utilizării necorespunzătoare sau a manipulării incorecte.

Utilizați aspiratorul numai cu:

- saci de filtrare originali;
- piese de schimb, accesorii sau accesorii opționale originale

Aspiratorul **nu** este adecvat pentru:

- pentru a aspira praful de pe persoane sau animale.
- pentru a aspira:
  - viețuitoare mici (de ex. muște, păianjeni, etc.);
  - substanțe toxice, obiecte cu muchii ascuțite, fierbinți sau incandescente;
  - substanțe umede sau lichide;
  - substanțe sau gaze ușor inflamabile sau explozive.

### Protecția mediului înconjurător

 Materialele de ambalare sunt reciclabile. Ambalajele nu trebuie aruncate în gunoiul menajer, ci trebuie duse la un centru de colectare și revalorificare a deșeurilor.

 Aparatele vechi conțin materiale reciclabile valoroase, care pot fi supuse unui proces de revalorificare. Din acest motiv, vă rugăm să apelați la centrele de colectare abilitate pentru eliminarea aparatelor vechi.

### Observații referitoare la materialele conținute (REACH)

Informații actuale referitoare la materialele conținute puteți găsi la adresa:

[www.kaercher.com/REACH](http://www.kaercher.com/REACH)

### Eliminarea filtrului și a sacului de filtrare

Filtrul și sacul de filtrare sunt fabricate din materiale care nu dăunează mediului.

Dacă nu conțin substanțe care nu pot fi aruncate în gunoiul menajer, atunci ei pot fi aruncați la gunoi.

### Măsurile de siguranță

- Acest aparat nu este destinat pentru a fi utilizat de către persoane (inclusiv copii) cu capacități psihice, senzoriale sau mintale limitate sau de către persoanele, care nu dispun de experiența și/sau cunoștința necesară, cu excepția acelor cazuri, în care ele sunt supravegheate de o persoană responsabilă de siguranța lor sau au fost instruite de către aceasta în privința utilizării. Nu lăsați copii nesupravegheați, pentru a vă asigura, că nu se joacă cu aparatul.
- Țineți foliile de ambalaj departe de copii, pentru a evita pericolul de sufocare!
- Oprii aparatul după fiecare utilizare sau înainte de curățarea/întreținerea acestuia.
- Pericol de incendiu. Nu aspirați obiecte aprinse sau incandescente.
- Este interzisă funcționarea în zone cu pericol de explozie.
- În cazul unor perioade mai lungi de repaus oprii aparatul de la comutatorul principal / aparatului sau scoateți aparatul din priză.

### ⚠ **Racordul electric**

- Aparatul se conectează numai la curent alternativ. Tensiunea trebuie să corespundă celei de pe plăcuța aparatului.

### ⚠ **Pericol de electrocutare**

- Nu apucați niciodată fișa de alimentare și priza având mâinile ude.
- Când scoateți ștecherul din priză, nu trageți de cablu.
- Înainte de fiecare utilizare verificați cablul de conectare să nu aibă defecțiuni. Cablul de rețea deteriorat trebuie înlocuit neîntârziat într-un atelier electric / service pentru clienți autorizat.
- Nu utilizați cablul de racordare la rețea pentru a prinde/transporta aparatul.
- Nu trageți cablul de racordare la rețea peste muchii ascuțite și nu-l striviți.
- Înaintea tuturor lucrărilor la aparat scoateți ștecherul din priză.

### ⚠ **Atenție**

- Nu folosiți aspiratorul niciodată dacă sacul de filtrare nu este montat. Aparatul poate fi deteriorat.
- Nu apropiați duza sau tubul de aspirare de zona capului. Pericol de rănire!
- În timpul aspirării trageți cablul complet afară.
- Protejați aparatul împotriva influențelor meteorologice externe, a umidității și a surselor de căldură.
- Opriți aparatul atunci când nu se aspiră.

## Utilizarea

### Descrierea aparatului

Vă rugăm deschideți paginile cu imagini!



- 1 Cablu de alimentare cu ștecă
- 2 Buton pentru înfășurarea cablului
- 3 Înterupător pornit/oprit

- 4 LED indicator pentru performanță
- 5 Furtun pentru aspirare
- 6 Mâner  
(A) Compartiment de baterii
- 7 Regulator pentru puterea de aspirare  
(A) tasta +  
(B) tasta –  
(C) funcție de așteptare
- 8 Tub de aspirare telescopic
- 9 Reglarea tubului de aspirare telescopic
- 10 Duză pentru sol
- 11 Capacul suportului pentru accesorii
- 12 Suport pentru accesorii QuickClick: conține duza pentru tapițerie, duza reglabilă pentru roștii și pensula pentru mobilă
- 13 Indicator pentru înlocuirea filtrului
- 14 Manetă de blocare, capac sac de filtrare / filtru pentru protecția motorului
- 15 Filtru pentru protecția motorului
- 16 Suportul sacului de filtrare
- 17 Capac filtru EPA
- 18 Filtru EPA
- 19 Mâner pentru transport
- 20 Turboduza pentru podele  
(se livrează numai pentru VC 6350, descrierea aferentă se găsește în capitolul „Accesorii opționale poz. A”)

### Înainte de punerea în funcțiune

Pachetul conține 2 baterii. Înainte de a începe aspirarea, introduceți bateriile în compartimentul de baterii în partea de jos a mânerului.

- ➔ Împingeți capacul compartimentului de baterii și apoi îndepărtați-l.
- ➔ Introduceți bateriile având grijă la polaritatea acestora (marcată cu + și – pe fundul compartimentului de baterii).
- ➔ Puneți la loc capacul compartimentului de baterii și închideți-l.

## Punerea în funcțiune

### Figura 1

- Introduceți capătul furtunului de aspira-re în orificiul de aspira-re.
- Pentru demontare, apăsați cele două ele-mente de fixare și trageți furtunul afară.

### Figura 2

- Apăsați mânerul în tubul de aspira-re telescopice și fixați-l.
- Apăsați duza în tubul de aspira-re tele-scopic și fixați-o.

### Figura 3

- Reglați tubul de aspira-re telescopice la lungimea dorită.

### Figura 4

- Pentru a depozita aparatul sau în timpul pauzelor de lucru, agățați duza în su-portul de pe partea din spate a aparatu-lui și apăsați-o în poziția de fixare.

### Figura 5

- Pentru a o scoate, apăsați mânerul în spate, în direcția aparatului. Astfel, duza este desprinsă din poziția de fixa-re și poate fi ridicată în sus și scoasă.

### Figura 6

- Prindeți cablul de alimentare de stecher și trageți-l afară. Introduceți stecherul în priză.
- Porniți/opriți aparatul.

### Figura 7

- Reglarea puterii de aspira-re se face de la tastele de pe regulatorul aferent: acționarea tastei + (A), putere de aspi-rare mai mare
- acționarea tastei – (B), putere de aspi-rare mai mică

### Adaptați puterea de aspira-re în funcție de situație:

- **Putere de aspira-re mică** – pentru per-dele, materiale textile, tapițerie, perne
- **Putere de aspira-re medie** – pentru co-voare/mochete ușor murdare, covoare sensibile, covorașe
- **Putere de aspira-re maximă** – pentru podele, respectiv covoare și mochete foarte murdare

- În timpul pauzelor de lucru mai scurte se recomandă folosirea tastei pentru funcția de așteptare:

Apăsați tasta pentru funcția de așteptare, aparatul se oprește, LED-ul de pe aparat pâlpâie și indică starea de așteptare.

- Pentru a relua lucrul, apăsați din nou tasta pentru funcția de așteptare.

**Observație:** După apăsarea tastei pen-tru funcția de așteptare, aspiratorul funcționează cu puterea de aspira-re re-glătată în prealabil.

**Observație importantă!** Aparatul se opreș-te automat în cazul în care există pericolul supraîncălzirii. Opriți aparatul și scoateți ștecherul din priză. Asigurați-vă că duza și furtunul sau tubul de aspira-re nu sunt înfun-date și verificați dacă filtrul trebuie înlocuit. După remedierea problemei lăsați aparatul să se răcească timp de cel puțin o oră, timp după care puteți utiliza aparatul din nou.

## Aspira-re cu accesorii

### Accesorii QuickClick

#### Folosirea accesoriilor QuickClick

- **Duză tapițerii:** pentru aspira-rele mobilei tapițate, a saltelelor, perdelelor etc.
- **Perie mică pentru mobilă, rotativă:** pentru curățarea delicată a mobilei și a obiectelor sensibile, ștergerea prafului de pe cărți, orificii de aerisire din mași-nă etc.
- **Duză pentru rosturi, extensibilă:** pen-tru muchii, rosturi și calorifere

#### Înlocuirea accesoriului din suportul de accesorii QuickClick

- Agățați duza în suportul de pe partea din spate a aparatului și apăsați-o în po-ziția de fixare (vezi figura 4).

### Figura 8

- Apăsați butonul de deblocare de pe mâ-ner și scoateți mânerul de pe tubul de aspi-rare telescopice.

### Figura 9

- Deschideți capacul suportului pentru accesorii.

#### Figura 10

- Introduceți mânerul în accesoriul dorit până la capăt. Astfel acesta se fixează în poziție. Când ați terminat, împingeți-l în jos și scoateți-l afară.

#### Figura 11

- Pentru depozitare, accesoriul trebuie introdus împreună cu mânerul în suportul pentru accesorii și apoi trebuie împins în sus, până intră în locaș. Trageți afară mânerul.

→ **Observație:** Accesoriile pot fi scoase și cu mâna, după care pot fi aplicate pe mâner. Pentru a desface accesoriul, apăsați butonul de deblocare de pe mâner.

- **Observație:** Toți pașii de mai sus pot fi efectuați și dacă tubul de aspirare telescopic nu este demontat. Pentru aceasta, agățați duza în suportul de pe partea din spate a aparatului și apăsați-o în poziția de fixare. Trageți tubul telescopic vertical în sus.

### Duza ComfoGlide

#### Figura 12

##### → Covoare și mochete:

Alegeți poziția comutatorului astfel:



#### Figura 13

##### → Suprafețe dure:

Alegeți poziția comutatorului astfel:



### Încheierea utilizării

- Opriiți aparatul și scoateți ștecărul de alimentare din priză.

#### Figura 14

- Apăsați butonul pentru înfășurarea cablului. Cablul este tras automat în aparat.

- Agățați duza în suportul de pe partea din spate a aparatului și apăsați-o în poziția de fixare.

### Transportul, depozitarea

- În vederea transportării, aparatul trebuie ținut de mâner, iar depozitarea se face în spații uscate.

**Observație:** Se recomandă strângerea tubului telescopic în prealabil.

### Îngrijirea și întreținerea

#### ⚠ Pericol de rănire

Înainte oricărei lucrări de întreținere aparatul se deconectează, iar ștecherul se trage din priză.

### Curățarea aparatului

#### ⚠ Atenție

Nu utilizați detergenți pentru vase, pentru sticle sau universali ! Nu scufundați niciodată aparatul în apă.

- Curățați aparatul și accesoriile din material plastic cu o substanță din comerț pentru curățarea suprafețelor din material plastic.
- Curățați compartimentul pentru praf cu o cârpă uscată sau o pensulă.

### Înlocuirea sacului de filtrare

#### Cod articol 6.904-329

Conținut: 5 saci de filtrare cu dispozitiv de închidere și 1 filtru pentru protecția motorului.

**Observație:** Pentru a citi indicatorul pentru înlocuirea filtrului, desprindeți tubul telescopic de mâner.

#### Figura 15

- Dacă indicatorul pentru înlocuirea filtrului din capac este complet roșu, înlocuiți sacul de filtrare.
- Acționați maneta de blocare și deschideți capacul.

#### Figura 16

- Deblocați suportul sacului de filtrare și împingeți-l în exterior.

#### Figura 17

→ Închideți sacul de filtrare, scoateți-l afară și aruncați-l.

#### Figura 18

→ Împingeți sacul de filtrare nou în suport, până când ajunge la capăt. Apăsați mai întâi clema în jos, după care împingeți suportul în carcasă, până când intră în locaș.

#### ⚠ **Atenție**

Capacul se închide numai dacă sacul de filtrare este introdus. După aspirarea particulelor de praf fine (ca de ex. gips, ciment etc.), curățați sau înlocuiți filtrul pentru protecția motorului.

### Înlocuirea filtrului pentru protecția motorului

**Filtrul pentru protecția motorului:** se înlocuiește împreună cu ultimul sac de filtrare din punga cu saci de filtrare.

→ Filtrul pentru protecția motorului este amplasat în spatele sacului de filtrare. Înainte de a introduce sacul de filtrare, înlocuiți filtrul pentru protecția motorului.

#### Figura 19

→ Deblocați cadrul și scoateți-l afară.  
→ Scoateți partea de jos a cadrului, îndepărtați vechiul filtru pentru protecția motorului și aruncați-l. Introduceți noul filtru pentru protecția motorului în cadru și puneți la loc partea de jos a cadrului.

#### Figura 20

→ Introduceți cadrul și fixați-l.

### Înlocuirea filtrului EPA

#### **Cod articol 6.414-805**

Filtru pentru un aer evacuat mai curat.

**Filtrul EPA:** trebuie înlocuit o dată pe an.

#### Figura 21

→ Deschideți capacul.  
→ Deblocați filtrul EPA și scoateți-l afară.

#### Figura 22

→ Introduceți noul filtru EPA și fixați-l.  
→ Închideți capacul.

### Curățarea duzei ComfoGlide

Duza ComfoGlide trebuie curățată periodic!

→ Îndepărtați duza de pe tubul de aspirație.

#### Figura 23

→ **curățarea rolei de ghidare din spate:** cel mai bine se face când rola este demontată. Pentru aceasta, deșurubați axul și trageți-l afară. Astfel, scamele, părul, etc. pot fi îndepărtate ușor. Montați la loc rola de ghidare.

### Curățarea accesoriilor

#### Figura 24

→ Furtunul de aspirare și mânerul pot fi desfăcute când trebuie curățate sau desfundate. Pentru aceasta apăsați cele două elemente de deblocare și desfăcați-le.  
→ Pentru a îmbina mânerul și furtunul de aspirare, împingeți-le unul într-altul și fixați-le.

### Înlocuirea bateriei

**Observație:** Pentru ca transmisia fără fir să funcționeze, bateria nu are voie să fie goală. Dacă la apăsarea tastelor nu se observă nici o reacție sau se observă doar o reacție slabă, înlocuiți bateria.

→ Împingeți capacul compartimentului de baterii și apoi îndepărtați-l.  
→ Scoateți bateriile vechi și eliminați-le corespunzător.  
→ Introduceți bateriile noi, având grijă la polaritatea acestora.  
→ Puneți la loc capacul compartimentului de baterii și închideți-l.

### Observații generale

#### Condiții de garanție

În fiecare țară sunt valabile condițiile de garanție publicate de rețeaua noastră de desfacere. Eventuale defecțiuni ale aparatului dumneavoastră, care survin în perioada de garanție și care sunt cauzate de defecte de

fabricație sau de material, se repară în mod gratuit. În cazul producerii unei defecțiuni care se încadrează în garanție, prezentați aparatul, accesoriile și chitanța de cumpărare la centrul de desfacere sau cea mai apropiată unitate de reparații autorizată. (Pentru adresă vedeți pagina din spate)

### Service-ul autorizat

Dacă aveți întrebări sau în caz de defect reprezentanța noastră KÄRCHER vă stă la dispoziție cu plăcere în continuare. Pentru adresă vedeți pagina din spate.

### Comandarea pieselor de schimb și a accesoriilor speciale

O selecție a pieselor de schimb utilizate cel mai des se găsește la sfârșitul instrucțiunilor de utilizare.

Piese de schimb și accesorii puteți procura de la comerciant sau de la filiala KÄRCHER. (Pentru adresă vedeți pagina din spate)

### Date tehnice

Tensiune	220 - 240 V	
Tipul curentului	50/60	Hz
Siguranță pentru rețea (temporizată)	16	A
Clasa de protecție	II	
Puterea P <sub>nominal</sub>	1800	W
Puterea P <sub>max</sub>	2000	W
Masa (fără accesorii)	7,0	kg
Raza de acțiune	10	m
Dimensiunile	ø 380 x 380	mm
Diametru nominal, accesorii	35	mm
Nivel de zgomot L <sub>pA</sub>	66	dB(A)

**Ne rezervăm dreptul de a efectua modificări tehnice !**

### Accesorii opționale

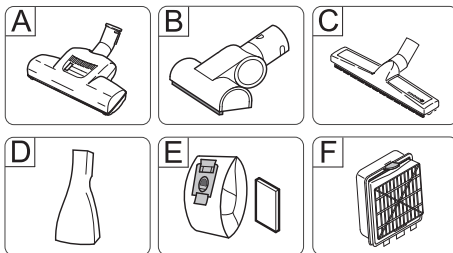

#### A Turboduza pentru podele

(nr. de comandă 4.130-177)

Periere și aspirare dintr-o singură mișcare.

Este excepțională pentru aspirarea părului de animale și aspirarea covoarelor cu firul lung. Acționarea periei circulare se realizează prin curenți de aer.

Nu este necesar un racord electric.

#### B Turboduza pentru tapițerie

(număr de comandă 2.903-001)

Periere și aspirare concomitentă a mobilei tapițate, a saltelelor, a scaunelor din mașină, etc.

Este excepțională pentru aspirarea părului de animale. Acționarea periei circulare se realizează prin curenți de aer. Nu este necesar un racord electric.

#### C Duza pentru parchet

(nr. de comandă 4.130-172)

Pentru aspirarea podelelor netede, sensibile (parchet, marmură, teracotă, etc.).

#### D Duza pentru saltele

(nr. de comandă 6.906-755)

Pentru aspirarea saltelelor și a tapițeriilor.

#### E Sac de filtrare

(nr. de comandă 6.904-329)

Conținut: 5 saci de filtrare cu dispozitiv de închidere și 1 filtru pentru protecția motorului.

#### F Filtru EPA

(nr. de comandă 6.414-805)

Filtru suplimentar pentru un aer evacuat mai curat. Recomandat pentru alergici.



## Obsah

Bezpečnostné pokyny . . . . .	SK . . . 1
Obsluha . . . . .	SK . . . 2
Starostlivosť a údržba . . . . .	SK . . . 4
Všeobecné pokyny . . . . .	SK . . . 5
Technické údaje . . . . .	SK . . . 6
Špeciálne príslušenstvo . . . . .	SK . . . 6

### Vážení zákazník,



Pred prvým použitím vášho zariadenia si prečítajte tento pôvodný návod na použitie, konajte podľa neho a uschovajte ho pre neskoršie použitie alebo pre ďalšieho majiteľa zariadenia.

### Správne použitie

Tento vysávač je určený pre súkromné použitie v domácnosti a nie pre priemyselné účely.

Výrobca neručí za prípadné škody, ktoré budú spôsobené nesprávnym zaobchádzaním alebo používaním v rozpore s určením.

Vysávač používajte len s:

- originálnymi filtračnými vreckami,
- originálnymi náhradnými dielmi, príslušenstvom alebo doplnkovým príslušenstvom.

Vysávač **nie je** vhodný pre:

- vysávanie ľudí alebo zvierat
- Vysávanie:
  - malých živočíchov (napr. múch, pavúkov atď.),
  - zdraviu škodlivých, drsných, horúcich alebo rozžeravených látok,
  - vlhkých alebo kvapalných látok,
  - ľahko zápalných alebo výbušných látok a plynov.

### Ochrana životného prostredia



Obalové materiály sú recyklovateľné. Obalové materiály láskavo nevyhadzujte do komunálneho odpadu, ale odovzdajte ich do zberne druhotných surovín.



Vyradené prístroje obsahujú hodnotné recyklovateľné látky, ktoré by sa mali opäť zužitkovať. Staré zariadenia

preto láskavo odovzdajte do vhodnej zberne odpadových surovín.

### Pokyny k zloženiu (REACH)

Aktuálne informácie o zložení nájdete na: [www.kaercher.com/REACH](http://www.kaercher.com/REACH)

### Likvidácia filtra a filtračného vrečka

Filter a filtračné vrecko sú vyrobené z materiálov, ktoré šetria životné prostredie. Pokiaľ neobsahujú žiadne nasaté substancie, ktoré sú zakázané likvidovať do domového odpadu, môžete ich zlikvidovať do normálneho domového odpadu.

## Bezpečnostné pokyny

- *Toto zariadenie nie je určené na to, aby ho používali osoby (vrátane detí) s obmedzenými fyzickými, zmyslovými alebo duševnými schopnosťami resp. nedostatkom skúseností a znalostí, musia byť pod dozorom osôb zodpovedných za ich bezpečnosť alebo musia od nich obdržať pokyny, ako zariadenie používať. Deti musia byť pod dozorom, aby sa zabezpečilo, že sa so zariadením nehrajú.*
- *Obalové fólie uchovávajte mimo dosahu detí. Vzniká nebezpečenstvo udusení!*
- *Prístroj po každom použití a pred každým čistením alebo údržbou vypnite.*
- *Nebezpečie vzniku požiaru. Nevysávajte horiace alebo tlejúce predmety.*
- *Používanie v priestoroch so zvýšením nebezpečenstvom výbuchu je zakázané.*
- *V prípade dlhších prestávok v prevádzke zariadenie vypnite pomocou hlavného vypínača / vypínača zariadenia alebo vytiahnite sieťovú zástrčku.*
- ⚠ **Elektrické pripojenie**
  - *Zariadenie pripájajte iba na striedavý prúd. Napätie musí zodpovedať údajom na typovom štítku zariadenia.*
- ⚠ **Nebezpečenstvo úrazu elektrickým prúdom**
  - *Nikdy sa nedotýkajte sieťovej zásuvky a vidlice vlhkými rukami.*

- Sieťovú zástrčku neťahajte zo zásuvky za sieťový kábel.
- Pred každým použitím skontrolujte, či nie je poškodený prívodný kábel alebo sieťová vidlica. Poškodený prívodný kábel dajte bezodkladne vymeniť autorizovanej servisnej službe alebo kvalifikovanému elektrotechnikovi.
- Nepoužívajte kábel pripojenia k sieti pre nesenie / prepravu prístroja.
- Kábel pripojenia k sieti neťahajte cez ostré hrany a neprikvačte ho.
- Pred všetkými prácami na prístroji vyťahnite sieťovú zástrčku.

### ⚠ **Pozor**

- Nikdy nevysávajte bez filtračného vrečka.
- Prístroj sa môže poškodiť.
- Nedopusťte vysávanie tryskou a sacou rúrou v blízkosti hlavice. Vzniká tak nebezpečenstvo poranenia!
- Pri vysávaní kábel pripojenia k sieti celkom vyťahnite.
- Prístroj chráňte pred pôsobením vonkajších poveternostných vplyvov, vlhkosťou a zdrojov tepla.
- Ak spotrebič nesaje, vypnite ho.

## Obsluha

### Popis prístroja

Vyklopte prosím strany s obrázkami!



- 1 Prívodný sieťový kábel s vidlicou
- 2 Gombík navijania kábla
- 3 Gombík zapn/vypn
- 4 LED indikácia výkonu
- 5 Sacia hadica
- 6 Rukoväť
- 7 Priestor pre batérie (A)
- 7 regulátor sacej sily (A) + gombík

- (B) – gombík
- (C) funkcia standby pohotovosť

- 8 Teleskopická sacia rúra
- 9 Nastavenie teleskopickkej sacej rúry
- 10 Podlahová hubica
- 11 Zakrytie uloženia príslušenstva
- 12 Uloženie príslušenstva QuickClick: obsahuje trysku s vypchávkou, vyťahovaciu štrbinovú trysku a štetec na nábytok
- 13 Indikácia výmeny filtra
- 14 Uzatváracia páka, veko filtračného vrečka/ ochranného filtra motora
- 15 Ochranný filter motora
- 16 Upevnenie filtračného vrečka
- 17 Zakrytie filtra EPA
- 18 Filter EPA
- 19 Rukoväť
- 20 Turbodyza pre podlahy (len v rozsahu dodávky VC 6350, popis nájdete v kapitole »Špeciálne príslušenstvo poz. A«)

### Pred uvedením do prevádzky

Priložené sú 2 batérie. Pred začatím vysávania ich vložte do priestoru pre batérie pod rukoväťou.

- Nasuňte a odoberte kryt priestoru pre batérie.
- Vložte batérie, pričom dbajte na správnú polaritu (označenie + a - na spodku priestoru pre batérie).
- Kryt priestoru batérie opäť nasadíte a uzavriete.

### Uvedenie do prevádzky

Obrázok 1

- Hrdlák sacích hadíc zaistíte zarážkou do sacieho otvoru.
- Pre sňatie stlačte obidva výstupky zarážky a hadicu stiahnite.

Obrázok 2

- Držadlo a teleskopickú saciu rúru zasunúte do seba a zaistíte zarážkou.
- Podlahovú trysku a teleskopickú saciu rúru zasunúte do seba a zaistíte zarážkou.

### Obrázok 3

→ Reguláciou nastavte teleskopickú saciu rúru na žiadanú dĺžku.

### Obrázok 4

→ Pre odstavenie alebo pri krátkych prerušeníach práce podlahovú trysku zaveste na odstavný držiak na zadnej strane prístroja a zatlačte do nehybnej polohy.

### Obrázok 5

→ Pre vyňatie zatlačte držadlo dozadu smerom k prístroju. Tak sa podlahová tryska uvoľní z odstavného držiaka a môže sa vyňať smerom hore.

### Obrázok 6

→ Kábel pripojenia ku sieti držte na vidlici a vytiahnite. Sieťovú zástrčku zastrčte do zásuvky.

→ Prístroj zapnite/vypnite.

### Obrázok 7

→ Sacia sila sa nastavuje gombíkmi na regulátore sacej sily:

+ gombíkom (A) pre vyššiu saciu silu

– gombíkom (B) pre slabšiu saciu silu

### Sacia sila prispôsobte sacej situácii:

- **Nízky sací výkon** – pre záclony, textilie, posteľné prádlo, podušky
  - **Stredný sací výkon** – pre mierne znečistené koberce / podlahové krytiny, koberce vysokej hodnoty, mošty a behúne
  - **Najvyšší sací výkon** – pre tvrdé podlahy, silne znečistené koberce a podlahové krytiny
- Pri kratších pracovných prestávkach sa odporúča použiť gombík standby (C): Stlačte tlačidlo Standby, prístroj sa vypne, LED na prístroji bliká a zobrazuje prevádzku Standby.
- Znovu stlačte gombík standby, môže sa pracovať ďalej.

**Upozornenie:** Vysávač sa rozbehne po zatlačení tlačidla Standby pri predtým nastavenom výkone vysávania.

**Dôležitý pokyn!** Prístroj sa automaticky vypína keď hrozí prehriatie. Vypnite prístroj a vytiahnite sieťovú zástrčku. Presvedčite

sa, či tryska, sacia rúra ani hadica nie sú upchaté resp. či nie je treba vymeniť filter. Po odstránení poruchy nechajte prístroj ochladiť najmenej hodinu, potom je prístroj znovu pripravený pre prevádzku.

## Vysávanie s príslušenstvom

### Príslušenstvo QuickClick

#### Použitie príslušenstva QuickClick

- **Dýza na čalúnenie:** na vysávanie čalúneného nábytku, matracov, záclon atď.
- **Štetec na nábytok, otočný:** na šetrné čistenie nábytku a citlivé predmety, odstránenie prachu z kníh, vetracie priechody v aute atď.
- **Dýza do špár, vysúvací:** pre hrany, špáry a výhľadové telesá

#### Vymeňte príslušenstvo z QuickClick uloženia príslušenstva

→ Dýzu na podlahy zaveste do držiaka na zadnej strane spotrebiča a zatlačte do stabilnej polohy (viď obrázok 4).

### Obrázok 8

→ Odišťovací gombík na držadle stlačte a stiahnite držadlo z teleskopickej sacej rúry.

### Obrázok 9

→ Odklopte zakrytie uloženia príslušenstva.

### Obrázok 10

→ Rukoväť zasuňte do požadovaného príslušenstva až po doraz. Tak zapadne do svojej správnej polohy. Následne ju sklopte smerom dole a vytiahnite.

### Obrázok 11

- Pre uchovanie príslušenstvo s držadlom zasuňte do uloženia príslušenstva a zaistite zarážkou nahor. Držadlo stiahnite.
- **Pokyn:** Príslušenstvo sa môže sňať aj ručne a nasunúť na držadlo. Pri uvoľnení príslušenstva stlačte odišťovací gombík držadla.
- **Pokyn:** Všetky hore uvedené kroky sa môžu vykonávať aj s nasadenou teleskopickou sacou rúrou. K tomu treba

zavesiť podlahovú trysku na odstavny držiak na zadnej strane prístroja a zatlačiť do nehybnej polohy. Teleskopickú saciu rúru stiahnite kolmo nahor.

### Tryska ComfoGlide

Obrázok 12

#### → Koberce a podlahové krytiny:

Vyberte nasledovné polohy vypínača:



Obrázok 13

#### → Tvrdé plochy:

Vyberte nasledovné polohy vypínača:



### Ukončenie prevádzky

→ Spotrebič vypnite a vyťahnite sieťovú vidlicu.

Obrázok 14

→ Stlačiť gombík navíjania kábla. Kábel sa automaticky vŕha do prístroja.

→ Podlahovú trysku zaveste na odstavny držiak na zadnej časti prístroja a zatlačte do nehybnej polohy.

### Preprava, uloženie

→ Spotrebič počas prenášania držte za prenosný držiak a odložte do suchej miestnosti.

**Upozornenie.** Predtým sa odporúča teleskopickú vysávaciu rúru celkom zasunúť.

## Starostlivosť a údržba

### ⚠ **Nebezpečenstvo poranenia**

*Pred ošetrovaním zariadenia a údržbou zariadenie vypnite a vyťahnite sieťovú vidlicu.*

### Čistenie spotrebiča

#### ⚠ **Pozor**

*Nepoužívajte žiadne abrazívne pôsobiace prípravky, prípravky na sklo ani univerzálne čističe! Spotrebič nikdy neponárajte do vody.*

→ Spotrebič a diely príslušenstva vyrobené z umelej hmoty ošetríte použitím bežne dostupných čistiacich prostriedkov na plasty.

→ Zaprášený priestor očistíte suchou prachovkou / prachovým štetcom.

### Filtračné vrecko vymeniť

#### **Objednávacie čís. 6 904-329**

Obsah: 5 filtračných vreciek s uzáverom a 1 ochranným filtrom motora.

**Upozornenie:** Aby ste mohli prečítať displej výmeny filtra, je nutné odpojiť teleskopickú rúru vysávania od držiaka.

Obrázok 15

→ Keď je indikácia výmeny filtra vo veku celkom červená, treba vymeniť filtračné vrecko.

→ Pomocou uzatváracej páky otvorte veko.

Obrázok 16

→ Držiak pre filtračné vrecko odistite a preklopte smerom von.

Obrázok 17

→ Uzatváracou sponou filtračné vrecko uzatvorte, filtračné vrecko vyberte a odstráňte.

Obrázok 18

→ Nové vrecko filtra zasuňte až po doraz v držiaku. Sponu najprv zatlačte smerom dole, potom zasuňte držiak do telesa a zasuňte do telesa prístroja.

#### ⚠ **Pozor**

*Veko sa zatvorí len s vloženým filtračným vreckom. Po vysávaní jemných prachových častíc (napr. sadry, cementu atď.) treba ochranný filter motora vyčistiť resp. vymeniť.*

## Výmena ochranného filtra motora

**Ochranný filter motora** : nahradíte posledným filtračným vreckom balenia filtračných vreciek.

→ Ochranný filter motora leží za vloženým filtračným vreckom. Pred vložením filtračného vrecka treba vymeniť ochranný filter motora.

Obrázok 19

→ Rám odistite a vyberte von.  
→ Odoberte spodnú časť rámu, starý ochranný filter motora a odstráňte ho do odpadu. Vložte nový ochranný filter motora a nasadte spodnú časť rámu.

Obrázok 20

→ Vložte a zaistite rám (zarážkou).

## Výmena filtra EPA

**Objednávacie čís. 6 414-805**

Filter pre čistý výstupný vzduch.

**Filter EPA:** vymieňať 1x ročne.

Obrázok 21

→ Otvorte veko.  
→ Odistite filter EPA a vyberte ho von.

Obrázok 22

→ Vložte nový filter EPA a zaistite (zarážkou).  
→ Zavrite veko.

## Vyčistite trysku ComfoGlide

Čistite trysku ComfoGlide v pravidelných intervaloch!

→ Snímate trysku zo sacej rúry.

Obrázok 23

→ **Vyčistíte zadný vodiaci valček:** najlepšie na sňatom valčeku. K tomu našraubovať hriadeľ a vytiahnuť. Chuchvalce prachu, vlasy atď. sa teraz môžu ľahko vytiahnuť. Znovu treba nainštalovať vodiaci valček.

## Vyčistite príslušenstvo

Obrázok 24

→ Držadlo a saciu hadicu je možné prečistenie alebo pri upchatí rozpojiť. K tomu stlačiť 2 odistenia a rozpojiť

→ Pre spojenie držadla a sacej hadice spojite a zaistite zarážkou.

## Vymeňte batériu

**Pokyn:** Aby sa zaistila funkcia bezdrôtového prenosu, nesmie byť batéria prázdna. Keď pri stlačení gombíkov nie je žiadna alebo len nedostatočná odozva, je nutné vymeniť batériu.

→ Nasuňte a odoberte kryt priestoru pre batérie.  
→ Vyberte staré batérie a postarajte sa o ich správne odstránenie do odpadu.  
→ Vložte nové batérie, pritom dbajte na správnu polaritu.  
→ Kryt priestoru batérie opäť nasadte a uzavrite.

## Všeobecné pokyny

### Záruka

V každej krajine platia záručné podmienky vydané našou príslušnou distribučnou organizáciou. Počas záručnej lehoty bezplatne odstránime akékoľvek poruchy zariadenia zapríčinené chybou materiálu alebo výrobkou chybou. Pri uplatňovaní záruky sa láskavo obráťte spolu so zariadením a dokladom o kúpe na svojho predajcu alebo na najbližšie autorizované stredisko servisnej služby.

(Adresu nájdete na zadnej strane)

### Servisná služba

V prípade otázok alebo porúch Vám rada pomôže naša pobočka KÄRCHER. Adresu nájdete na zadnej strane.

### Objednávka náhradných dielov a špeciálneho príslušenstva

Výber najčastejšie potrebných náhradných dielov nájdete na konci prevádzkového návodu.

Náhradné diely a príslušenstvo získate u predajcu alebo v pobočke firmy KÄRCHER. (Adresu nájdete na zadnej strane)

## Technické údaje

Napätie	220 - 240	V
Druh prúdu	50/60	Hz
Sieťový istič (pomalý)	16	A
Krytie	II	
Výkon $P_{men}$	1800	W
Výkon $P_{max}$	2000	W
Hmotnosť (bez príslušenstva)	7,0	kg
Akčný rádius	10	m
Rozmery	ø 380 x 380	mm
Menovitá svetlosť, príslušenstvo	35	mm
Hlučnosť $L_{pA}$	66	dB(A)

**Technické zmeny vyhradené!**

## Špeciálne príslušenstvo

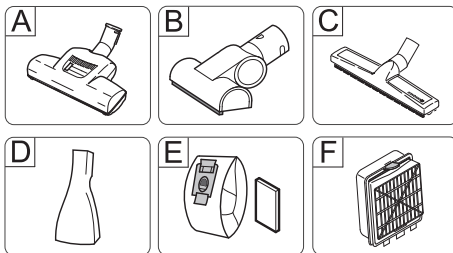

### A Turbo-tryska pre dlážky

(Objedn.č. 4.130-177)

Kefovanie a vysávanie v jednom pracovnom postupe

Obzvlášť je vhodná pre vysávanie chl-pov zo zvierat a vysávanie pokrovcov s vysokým vlasom. Pohon kefového valca prúdom vzduchu.

Nie je nutné žiadne elektrické pripojenie.

### B Turbo-tryska pre vankúše

(Objedn.č. 2.903-001)

Kefovanie a vysávanie v jednom pracovnom postupe na čalúnenom nábytku, matracoch, autosedadlách atď.

Obzvlášť je vhodná pre vysávanie chl-pov zo zvierat. Pohon kefového valca prúdom vzduchu.

Nie je nutné žiadne elektrické pripojenie.

### C Parketová tryska

(Objedn.č. 4.130-172)

Na vysávanie citlivých hladkých dlážok (parkety, mramor, terakota, atď.).

### D Matracová tryska

(Objedn.č. 6.906-755)

Na vysávanie matracov a vankúšov.

### E Filtračné vrečko

(Objedn.č. 6.904-329)

obsah: 5 filtračných vreciek s uzáverom a 1 ochranným filtrom motora.

### F Filter EPA

(Objedn.č. 6.414-805)



Prídavný filter pre čistý výfukový vzduch. Odporúča sa pre alergikov.



## Pregled sadržaja

Sigurnosni napuci . . . . .	HR . . . 1
Rukovanje . . . . .	HR . . . 2
Njega i održavanje . . . . .	HR . . . 4
Opće napomene . . . . .	HR . . . 5
Tehnički podaci . . . . .	HR . . . 6
Poseban pribor . . . . .	HR . . . 6

### Poštovani kupče,

  Prije prve uporabe Vašeg uređaja pročitajte ove originalne radne upute, postupajte prema njima i sačuvajte ih za kasniju uporabu ili za sljedećeg vlasnika.

### Namjensko korištenje

Ovaj usisavač je namijenjen isključivo za privatnu uporabu u kućanstvima, a ne za profesionalnu primjenu.

Proizvođač ne preuzima odgovornost za eventualne štete nastale nenamjenskim korištenjem ili pogrešnim opsluživanjem aparata.

Usisavač se smije koristiti samo s:

- originalnim filtarskim vrećicama.
- originalnim pričuvnim dijelovima, priborom i posebnim priborom.

Usisavač **nije** prikladan za:

- usisavanje prašine s ljudi ili životinja.
- usisavanje:
  - sitnih živih bića (npr. muha, pauka i dr.).
  - tvari štetnih po zdravlje, predmeta oštarih bridova te svega što je vruće ili užareno.
  - vlažnih ili tekućih tvari.
  - lako zapaljivih ili eksplozivnih tvari i plinova.

### Zaštita okoliša

 Materijali ambalaže se mogu reciklirati. Molimo Vas da ambalažu ne odlažete u kućne otpatke, već ih predajte kao sekundarne sirovine.

 Stari uređaji sadrže vrijedne materijale koji se mogu reciklirati te bi ih stoga trebalo predati kao sekundarne sirovine. Stoga Vas molimo da stare uređaje zbrinite preko odgovarajućih sabirnih sustava.

### Napomene o sastojcima (REACH)

Aktualne informacije o sastojcima možete pronaći na stranici:



**[www.kaercher.com/REACH](http://www.kaercher.com/REACH)**

### Zbrinjavanje filtra i filtarske vrećice

Filtar i filtarska vrećica su izrađeni od materijala koji ne štete okolišu.

Ako ne sadrže nikakve usisane tvari, koje se ne smiju odlagati u kućanski otpad, može ih se zbrinuti kao običan kućanski otpad.

## Sigurnosni napuci

- *Ovaj uređaj nije predviđen da njime rukuju osobe (uključujući i djecu) sa smanjenim tjelesnim, senzornim ili mentalnim sposobnostima opažanja ili s ograničenim iskustvom i znanjem, osim ako ih osoba koja je za njih odgovorna ne nadzire ili upućuje u rad s uređajem. Djeca se moraju nadzirati kako bi se spriječilo da se igraju s uređajem.*
- *Folije za pakiranje čuvajte van dosega djece, jer postoji opasnost od gušenja!*
- *Uređaj isključite nakon svake primjene te prije svakog čišćenja/održavanja.*
- *Opasnost od požara. Nemojte usisavati zapaljene ili užarene predmete.*
- *Zabranjen je rad u područjima ugroženim eksplozijom.*
- *U slučaju duljih stanki u radu isključite uređaj na glavnoj sklopki/sklopki uređaja ili izvucite mrežni utikač.*
-  **Električni priključak**
- *Uređaj priključujte samo na izmjeničnu struju. Napon se mora podudarati s označnom pločicom uređaja.*
-  **Opasnost od strujnog udara**
- *Mrežni utikač i utičnicu nikada ne dodirujte mokrim rukama.*
- *Ne vucite za priključni kabel kako biste ga izvadili iz utičnice.*
- *Prije svakog rada provjerite ima li na priključnom kabelu s utikačem oštećenja. Oštećeni priključni kabel odmah dajte na zamjenu ovlaštenoj servisnoj službi/električaru.*



- Nemojte koristiti strujni priključni kabel za nošenje / prijenos uređaja.
- Ne prevlačite strujni priključni kabel preko oštih bridova i nemojte ga gnječiti.
- Prije svih radova na uređaju izvucite strujni utikač iz utičnice.

### ⚠ Pažnja

- Nikada ne usisavajte bez filtarske vrećice. Tako može doći do oštećenja uređaja.
- Izbjegavajte usisavanje sisaljkom i usisnom cijevi u blizini glave. Postoji opasnost od ozljeda!
- Za usisavanje potpuno izvucite strujni kabel.
- Zaštitite uređaj od vanjskih vremenskih utjecaja, vlage i izvora topline.
- Isključite uređaj dok se ne rabi.

## Rukovanje

### Opis uređaja

Molimo rasklopite stranice sa slikama!



- 1 Strujni kabel s utikačem
- 2 Tipka za namatanje kabela
- 3 Uključno/isključna tipka
- 4 LED pokazivač snage
- 5 Usisno crijevo
- 6 Rukohvat  
(A) Pretinac za baterije
- 7 Regulator usisne sile  
(A) + tipka  
(B) – tipka  
(C) funkcija standby
- 8 Teleskopska usisna cijev
- 9 Podešavač teleskopske usisne cijevi
- 10 Podna sapnica
- 11 Poklopac odjeljka za odlaganje pribora
- 12 Odjeljak za odlaganje pribora QuickClick:

sadrži sisaljku za tekstilni namještaj, usisni nastavak za fuge na izvlačenje i četku za namještaj

- 13 Pokazivač za zamjenu filtra
- 14 Bravica, poklopac filtarske vrećice / filtra za zaštitu motora
- 15 Filtar za zaštitu motora
- 16 Držač filtarske vrećice
- 17 Poklopac EPA filtra
- 18 EPA filtari
- 19 Ručka za nošenje
- 20 Turbo sisaljka za podove  
(samo u opsegu isporuke VC 6350, odgovarajući opis nalazi se u poglavlju "Poseban pribor A")

### Prije prve uporabe

Priložene su 2 baterije. Prije početka usisavanja staviti baterije u pretinac za baterije na donjoj strani ručke.

- Gurnuti poklopac pretinca za baterije i skinuti ga
- Staviti baterije, pri tome paziti da su polovi pravilno položeni (oznake + i - na dnu pretinca za baterije)
- Ponovno staviti i zatvoriti poklopac pretinca za baterije.

### Stavljanje u pogon

Slika 1

- Nastavak usisnog crijeva uglavite u usisni otvor.
- Za skidanje pritisnite obje izbočine i skinite crijevo.

Slika 2

- Spojite rukohvat i teleskopsku usisnu cijev tako da dosjednu.
- Spojite podni usisni nastavak i teleskopsku usisnu cijev tako da dosjednu.

Slika 3

- Postavite teleskopsku usisnu cijev na željenu duljinu.

Slika 4

- Za odlaganje ili pri kratkim prekidima rada utaknite podni usisni nastavak u držač za odlaganje na stražnjoj strani uređaja i pritisnite tako da se uglavi.

## Slika 5

→ Kako biste ga izvadili rukohvat pritisnite prema natrag u smjeru uređaja. Time se podni usisni nastavak odglavljuje iz držača za odlaganje te se može izvaditi povlačenjem uvis.

## Slika 6

→ Strujni priključni kabel držite za utikač i izvucite van. Utaknite utikač u utičnicu.

→ Uključite/isključite uređaj.

## Slika 7

→ Usisna se sila podešava tipkama na odgovarajućem regulatoru:  
pritisnite tipku + (A), usisna sila se povećava  
pritisnite tipku – (B), usisna sila se smanjuje

## Prilagođavanje usisne snage načinu usisavanja:

- **Niski učinak usisavanja** – za zastore, tkanine, tekstilni namještaj, jastuke
  - **Srednji učinak usisavanja** – za neznatno zaprljane tepihe / tople podove, visokokvalitetne tepihe, prijelaze i staze
  - **Najviši učinak usisavanja** – za tvrde podove, jako zaprljane tepihe i tople podove
- Kod kratkih stanki u radu preporučuje se primjena tipke standby (C). Pritisnite tipku standby, uređaj se isključuje, LED na uređaju treperi i ukazuje na to da je aktiviran standby način rada.
- Ponovo pritisnite tipku standby, nakon čega možete nastaviti s radom.

**Napomena:** Nakon uključivanja tipke Standby usisivač počinje raditi u prije odabranom stupnju usisnog učinka.

**Važna napomena!** Uređaj se u slučaju opasnosti od pregrijavanja automatski isključuje. Isključite ga i izvucite strujni utikač. Uvjerite se da sisaljka, usisna cijev i crijevo nisu začepljeni odnosno da nema potrebe za mijenjanjem filtra. Nakon otklanjanja smetnje ostavite uređaj najmanje 1 sat da se ohladi. Nakon tog vremena je opet spreman za rad.

## Usisavanje priborom

### QuickClick pribor

#### Primjena QuickClick pribora

- **Sisaljka za tekstilni namještaj:** za usisavanje prašine s tekstilnog namještaja, madraca, zastora i dr.
- **Zakretna četka za namještaj:** za pažljivo čišćenje namještaja i osjetljivih predmeta, usisavanje prašine s knjiga, iz ventilacijskih otvora u automobilima i dr.
- **Usisni nastavak za fuge na izvlačenje:** za bridove, fuge i radijatore

#### Mijenjanje pribora iz odjeljka za odlaganje QuickClick

→ Utaknite podni usisni nastavak u držač za odlaganje na stražnjoj strani uređaja i pritisnite tako da se uglati (vidi sliku 4).

#### Slika 8

→ Pritisnite tipku za deblokiranje na rukohvatu te skinite rukohvat s teleskopske usisne cijevi.

#### Slika 9

→ Otvorite poklopac odjeljka za odlaganje pribora.

#### Slika 10

→ Staviti ručku u željeni dodatni dio do aretiranja. Tako će ista ulijeći. Na kraju je zaokrenuti prema dolje i izvuci.

#### Slika 11

→ Za odlaganje utaknite pribor s rukohvatom u odjeljak za odlaganje i uglatite prema gore. Izvucite rukohvat.

→ **Napomena:** Pribor se može izvaditi i ručno i nataknuti na rukohvat. Za otpuštanje pribora pritisnite tipku za deblokiranje na rukohvatu.

→ **Napomena:** Svi gore navedeni koraci mogu se također izvršiti i s nataknutom teleskopskom usisnom cijevi. U tu svrhu utaknite podni usisni nastavak u držač za odlaganje na stražnjoj strani uređaja i pritisnite tako da se uglati. Teleskopsku usisnu cijev izvucite pravo uvis.

## ComfoGlide sisaljka

Slika 12

### → Tepisi i topli podovi:

Položaje podešavača odaberite kako slijedi:



Slika 13

### → Tvrdе površine:

Položaje podešavača odaberite kako slijedi:



## Kraj rada

→ Isključite uređaj i izvadite utikač.

Slika 14

→ Pritisnite tipku za namatanje kabela.

Kabel se automatski uvlači u uređaj.

→ Utaknite podni usisni nastavak u držač za odlaganje na stražnjoj strani uređaja i pritisnite tako da se uglati.

## Transport, odlaganje

→ Uređaj prenosite držeći ga za ručku i čuvajte u suhim prostorijama.

**Napomena:** Preporučuje se da se teleskopska usisna cijev prethodno potpuno ugura.

## Njega i održavanje

### ⚠ **Opasnost od ozljeda**

Prije svakog čišćenja i održavanja isključite uređaj i mrežni utikač izvucite iz utičnice.

## Čišćenje uređaja

### ⚠ **Pozor**

Nemojte rabiti nagrizzajuća sredstva, sredstva za čišćenje stakla ni univerzalna sredstva za čišćenje! Uređaj nikad ne uranjajte u vodu.

→ Uređaj i plastične dijelove pribora čistite uobičajenim sredstvom za čišćenje plastike.

→ Prebrišite uređaj iznutra suhom krpom ili pometite čekicom za prašinu.

## Zamjena filtarske vrećice

### **Kataloški br. 6.904-329**

Sadržaj: 5 filtarskih vrećica sa zatvaračem i 1 filtar za zaštitu motora.

**Napomena:** Za očitavanje pokazivača za zamjenu filtra odvojite teleskopsku usisnu cijev od rukohvata.

Slika 15

→ Ako je pokazivač za zamjenu filtra na poklopcu potpuno crven, onda treba zamijeniti filtarsku vrećicu.

→ Deblokirajte bravicu i otvorite poklopac.

Slika 16

→ Deblokirajte držač filtarske vrećice i preklomite prema van.

Slika 17

→ Filtarsku vrećicu zatvorite ušicama za zatvaranje, izvadite i zbrinite u otpad.

Slika 18

→ Gurnuti novu vrećicu s filtrom do aretiranja u držač vrećice. Vođicu najprije pritisnuti prema dolje, zatim gurnuti držač u kućište dok ne ulijegne u kućište uređaja.

### ⚠ **Pozor**

Poklopac se može zatvoriti samo ako je umetnuta filtarska vrećica. Nakon usisavanja finih čestica prašine (kao npr. gips, cement itd.) očistite odnosno zamijenite filtar za zaštitu motora.

## Zamjena filtra za zaštitu motora

**Filtar za zaštitu motora:** zamijenite s posljednjom filtarskom vrećicom iz pakovanja filtarskih vrećica.

- Filtar za zaštitu motora se nalazi iza umetnute filtarske vrećice. Prije umetanja filtarske vrećice zamijenite filtar za zaštitu motora.

Slika 19

- Deblokirajte i izvadite okvir.
- Skinuti donji dio okvira, izvaditi stari filtar za zaštitu motora i propisno ga odstranite. Staviti novi filtar za zaštitu motora u okvir i umetnuti donji dio okvira.

Slika 20

- Namjestite okvir da dosjedne.

## Zamjena EPA filtra

**Kataloški br. 6.414-805**

Filtar za čist ispušni zrak.

**EPA filtar:** mijenjajte jednom godišnje.

Slika 21

- Otvorite poklopac.
- Deblokirajte i izvadite EPA filtar.

Slika 22

- Namjestite novi EPA filtar tako da dosjedne.
- Zatvorite poklopac.

## Čišćenje ComfoGlide sisaljke

ComfoGlide sisaljku treba redovito čistiti!

- Skinite sisaljku sa usisne cijevi.

Slika 23

- **Očistite stražnji kotačić:** najbolje bi bilo da kotačić prethodno izvadite. U tu svrhu odvijte i izvucite osovinu. Prašinu, dlake i sl. sada možete jednostavno odstraniti. Ponovo ugradite kotačić.

## Čišćenje pribora

Slika 24

- Radi čišćenja i u slučaju začepljenja moguće je razdvojiti rukohvat i usisno crijevo. U tu svrhu pritisnite 2 bravice za deblokiranje i razvucite

- Za ponovno spajanje utaknite rukohvat i usisno crijevo jedno u drugo tako da dosjednu.

## Zamjena baterije

**Napomena:** Za osiguranje bežičnog prijenosa baterija ne smije biti prazna. Ako pri pritisku na tipke ne uslijedi nikakva ili uslijedi nedovoljna reakcija, molimo zamijenite bateriju.

- Gurnuti poklopac pretinca za baterije i skinuti ga
- Izvaditi stare baterije i propisno ih odstraniti.
- Staviti nove baterije, pri tome paziti da su polovi pravilno položeni.
- Ponovno staviti i zatvoriti poklopac pretinca za baterije.

## Opće napomene

### Jamstvo

U svakoj zemlji vrijede uvjeti jamstva koje je izdala naša zadužena udruga za marketing. Sve smetnje nastale unutar jamstvenog roka otklanjamo besplatno ukoliko je uzrok smetnje greška u materijalu ili se radi o greški proizvođača. U slučaju jamstva s priborom i računom se obratite svome prodavaču ili sljedećoj ovlaštenoj servisnoj službi.

(Adresu ćete naći na poleđini)

### Servisna služba

U slučaju pitanja ili smetnji rado će Vam pomoći naša podružnica KÄRCHER. Adresu ćete naći na stražnjoj stranici.

### Naručivanje pričuvnih dijelova i posebnog pribora

Pregled najčešće potrebnih pričuvnih dijelova naći ćete na kraju ovih radnih uputa. Pričuvne dijelove i pribor možete nabaviti kod Vašeg prodavača ili u Vašoj KÄRCHER podružnici.

(Adresu ćete naći na poleđini)

## Tehnički podaci

Napon	220 - 240	V
Vrsta struje	50/60	Hz
Strujna zaštita (inertna)	16	A
Klasa zaštite	II	
Snaga P <sub>nazivna</sub>	1800	W
Snaga P <sub>maks</sub>	2000	W
Težina (bez pribora)	7,0	kg
Radius djelovanja	10	m
Dimenzije	ø 380 x 380	mm
Nazivna širina, pribor	35	mm
Razina zvučnog tlaka L <sub>pA</sub>	66	dB(A)

**Pridržavamo pravo na tehničke izmjene!**

## Poseban pribor

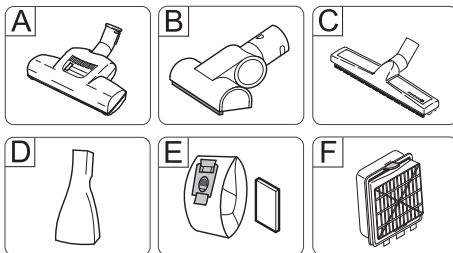

### A Turbo sisaljka za podove

(kataloški br. 4.130-177)

Četkanje i usisavanje u isti mah.

Posebno prikladno za usisavanje životinjskih dlaka, čišćenje tepiha visokih vlakana. Valjkasta se četka pogoni zračnom strujom.

Priključivanje na struju nije potrebno.

### B Turbo sisaljka za tekstilni namještaj

(kataloški br. 2.903-001)

Četkanje i usisavanje tekstilnog namještaja, madraca, automobilskih sjedala i sl. u isti mah.

Posebno prikladno za usisavanje životinjskih dlaka. Valjkasta se četka pogoni zračnom strujom.

Priključivanje na struju nije potrebno.

### C Sisaljka za parket

(kataloški br. 4.130-172)

Za usisavanje prašine s osjetljivih glatkih podova (parketa, mermera, terakote itd.).

### D Sisaljka za madrace

(kataloški br. 6.906-755)

Za usisavanje prašine s madraca i tekstilnog namještaja.

### E Filtarske vrećice

(kataloški br. 6.904-329)

Sadržaj: 5 filtarskih vrećica sa zatvaračem i 1 filtar za zaštitu motora.

### F EPA filtar



(kataloški br. 6.414-805)

Dodatni filtar za čist ispušni zrak. Preporučuje se za osobe koje pate od alergija.

## Pregled sadržaja

Sigurnosne napomene . . . . .	SR . . . 1
Rukovanje . . . . .	SR . . . 2
Nega i održavanje . . . . .	SR . . . 4
Opšte napomene . . . . .	SR . . . 5
Tehnički podaci . . . . .	SR . . . 6
Poseban pribor . . . . .	SR . . . 6

### Poštovani kupče,

  Pre prve upotrebe Vašeg uređaja pročitajte ove originalno uputstvo za rad, postupajte prema njemu i sačuvajte ga za kasniju upotrebu ili za sledećeg vlasnika.

### Namensko korišćenje

Ovaj usisivač je namenjen isključivo za privatnu upotrebu u domaćinstvima, a ne za profesionalnu primenu.

Proizvođač ne preuzima odgovornost za eventualne štete nastale nenamenskim korišćenjem ili pogrešnim opsluživanjem aparata.

Usisivač sme da se koristi samo sa:

- originalnim filterskim vrećicama.
- originalnim rezervnim delovima priborom i posebnim priborom.

Usisivač **nije** prikladan za:

- usisavanje prašine sa ljudi ili životinja.
- usisavanje:
  - sitnih živih bića (npr. mušica, pauka i dr.).
  - supstanci štetnih po zdravlje, predmeta oštrih ivica kao i svega što je vruće ili užareno.
  - vlažnih ili tečnih supstanci.
  - lako zapaljivih ili eksplozivnih materija i gasova.

### Zaštita čovekove okoline



Ambalaža se može ponovo preraditi. Molimo Vas da ambalažu ne bacate u kućne otpatke nego da je dostavite na odgovarajuća mesta za ponovnu preradu.



Stari uređaji sadrže vredne materijale sa sposobnošću recikliranja i treba ih dostaviti za ponovnu preradu. Stoga

stare uređaje odstranjujte preko primerenih sabirnih sistema.

### Napomene o sastojcima (REACH)

Aktuelne informacije o sastojcima možete pronaći na stranici:

[www.kaercher.com/REACH](http://www.kaercher.com/REACH)

### Otklanjanje filtera i filterske vrećice u otpad

Filter i filterska vrećica su izrađeni od materijala koji ne štete čovekovo okolini. Ako ne sadrže nikakve usisane supstance koje se ne smeju bacati u kućni otpad, mogu se tretirati kao običan kućni otpad.

## Sigurnosne napomene

- *Ovaj uređaj nije predviđen da njime rukuju osobe (uključujući i decu) sa smanjenim fizičkim, senzornim ili mentalnim mogućnostima opažanja ili s ograničenim iskustvom i znanjem, osim ukoliko ih lice koje je za njih odgovorno ne nadgleda ili upućuje u rad sa uređajem. Deca se moraju nadgledati kako bi se sprečilo da se igraju s uređajem.*
- *Ambalažne folije čuvajte van dohvata dece, jer postoji opasnost od gušenja!*
- *Isključite uređaj posle svake upotrebe i pre svakog čišćenja/održavanja.*
- *Opasnost od požara. Ne usisavajte zapaljene ili užarene predmete.*
- *Zabranjen je rad u područjima ugroženim eksplozijom.*
- *Prilikom dužih pauza u radu isključite uređaj putem glavnog prekidača odnosno prekidača uređaja ili izvucite strujni utikač iz utičnice.*
- ⚠ **Električni priključak**
- *Uređaj priključite samo na izmeničnu struju. Napon se mora podudarati sa tipskom pločicom uređaja.*
- ⚠ **Opasnost od strujnog udara**
- *Mrežni utikač in utičnicu nikada ne dodirujte vlažnim rukama.*
- *Utikač nemojte izvlačiti iz utičnice povlačenjem za priključni vod.*

- *Pre svake upotrebe proverite da li na priključnom vodu ima oštećenja. Oštećeni priključni vod odmah dajte na zamenu ovlašćenoj servisnoj službi/električaru.*
- Nemojte koristiti strujni priključni kabl za nošenje / prenos uređaja.
- Ne prevlačite strujni priključni kabl preko oštih ivica i nemojte ga gnječiti.
- Pre svih radova na uređaju izvucite strujni utikač iz utičnice.

### ⚠ Pažnja

- Nikada ne usisavajte bez filterske vrećice.  
Tako može doći do oštećenja uređaja.
- Izbegavajte usisavanje sisaljkom i usisnom cevi u blizini glave. Postoji opasnost od povreda!
- Za usisavanje potpuno izvucite strujni kabl.
- Zaštitiite uređaj od spoljašnjih vremenskih uticaja, vlage i izvora toplote.
- Isključite uređaj dok se ne koristi.

## Rukovanje

### Opis uređaja

Molimo rasklopite strane sa slikama!



- 1 Mrežni priključni kabl sa utikačem
- 2 Tipka za namotavanje kabla
- 3 Uključno/isključna tipka
- 4 LED pokazivač snage
- 5 Usisno crevo
- 6 Drška  
(A) Kućište za baterije
- 7 Regulator usisne sile  
(A) + tipka  
(B) – tipka  
(C) funkcija standby
- 8 Teleskopska usisna cev

- 9 Podešivač teleskopske usisne cevi
- 10 Podna mlaznica
- 11 Poklopac odeljka za odlaganje pribora
- 12 Odeljak za odlaganje pribora QuickClick:  
sadrži sisaljku za tekstilni nameštaj, usisni nastavak za fuge na izvlačenje i četku za nameštaj
- 13 Pokazivač za zamenu filtera
- 14 Bravica, poklopac filterske vrećice / filtera za zaštitu motora
- 15 Filter za zaštitu motora
- 16 Držać filterske vrećice
- 17 Poklopac EPA filtera
- 18 EPA filter
- 19 Ručka za nošenje
- 20 Turbo sisaljka za podove (samo u okviru isporuke VC 6350, odgovarajući opis naći ćete u poglavlju "Poseban pribor A")

### Pre upotrebe

U prilogu se nalaze 2 baterije. Pre početla usisivanja molimo vas da ih postavite u kućištu za baterije ispod rukohvata.

- Poklopac kućišta za baterije otvoriti guranjem i skloniti.
- Postavite baterije, pri tome obratite pažnju na polaritet (oznaka + i - u kućištu za baterije).
- Ponovo nametnuti poklopac kućišta za baterije i zatvoriti.

### Stavljanje u pogon

Slika 1

- Nastavak usisnog creva uglavite u usisni otvor.
- Za skidanje pritisnite obe izbočine i skinite crevo.

Slika 2

- Spojite dršku i teleskopsku usisnu cev tako da dosednu.
- Spojite podni usisni nastavak i teleskopsku usisnu cev tako da dosednu.

Slika 3

- Postavite teleskopsku usisnu cev na željenu dužinu.



#### Slika 4

- Za odlaganje ili pri kratkim prekidima rada utaknite podni usisni nastavak u držač za odlaganje na zadnjoj strani uređaja i pritisnite tako da se uglavi.

#### Slika 5

- Da biste je izvadili dršku pritisnite unazad u smeru uređaja. Time se podni usisni nastavak odglavljuje iz držača za odlaganje i može se izvaditi povlačenjem uvis.

#### Slika 6

- Strujni priključni kabl držite za utikač i izvucite napolje. Utaknite utikač u utičnicu.
- Uključite/isključite uređaj.

#### Slika 7

- Usisna sila se podešava tipkama na odgovarajućem regulatoru: pritisnite tipku + (A), usisna sila se povećava pritisnite tipku – (B), usisna sila se smanjuje

#### Prilagođavanje usisne snage načinu usisavanja:

- **Nizak učinak usisavanja** – za zavese, tkanine, tekstilni nameštaj, jastuke
  - **Srednji učinak usisavanja** – za neznatno zaprljane tepihe / tople podove, visokokvalitetne tepihe, prelaze i staze
  - **Najviši učinak usisavanja** – za tvrde podove, jako zaprljane tepihe i tople podove
  - Kod kratkih pauza u radu preporučuje se primena tipke standby (C): Pritisnite tipku standby, uređaj se isključuje, LED na uređaju treperi i ukazuje na to da je aktiviran standby način rada.
  - Ponovo pritisnite tipku standby, nakon čega možete nastaviti sa radom.
- Napomena:** Usisivač počinje da radi nakon pritiska na standby tipke sa prethodnom podešenom jačinom usisavanja.

**Važna napomena!** Uređaj se u slučaju opasnosti od pregrevavanja automatski isključuje. Isključite ga i izvucite strujni utikač. Uverite se da sisaljka, usisna cev i crevo nisu začepljeni odnosno da nema potrebe za menjanjem filtera. Nakon otklanjanja smetnje ostavite uređaj najmanje 1 sat da se ohladi. Nakon tog vremena je opet spreman za rad.

## Usisavanje priborom

### QuickClick pribor

#### Primena QuickClick pribora

- **Sisaljka za tekstilni nameštaj:** za usisavanje prašine sa tekstilnog nameštaja, dušeka, zavesa i dr.
- **Obrtna četka za nameštaj:** za pažljivo čišćenje nameštaja i osetljivih predmeta, usisavanje prašine sa knjiga, iz ventilacionih otvora u automobilima i dr.
- **Usisni nastavak za fuge na izvlačenje:** za ivice, fuge i radijatore

#### Menjanje pribora iz odeljka za odlaganje QuickClick

- Utaknite podni usisni nastavak u držač za odlaganje na zadnjoj strani uređaja i pritisnite tako da se uglavi (vidi sliku 4).

#### Slika 8

- Pritisnite tipku za deblokiranje na dršci pa skinite dršku sa teleskopske usisne cevi.

#### Slika 9

- Otvorite poklopac odeljka za odlaganje pribora.

#### Slika 10

- Utaknuti rukohvat u željenom priboru dok se ne čuje klik. Na taj način se utvrđuje u ležište. Zaključno na dole zamahnuti i izvući van.

#### Slika 11

- Za odlaganje utaknite pribor sa drškom u odeljak za odlaganje i uglavite prema gore. Izvucite dršku.
- **Napomena:** Pribor se može izvaditi i ručno i nataknuti na dršku. Za otpuštanje pribora pritisnite tipku za deblokiranje na dršci.

- **Napomena:** Svi gore navedeni koraci mogu se takođe izvršiti i sa nataknutom teleskopskom usisnom cevi. U tu svrhu utaknite podni usisni nastavak u držač za odlaganje na zadnjoj strani uređaja i pritisnite tako da se uglati. Teleskopsku usisnu cev izvucite pravo uvis.

### ComfoGlide sisaljka

Slika 12

- **Tepisi i topli podovi:**

Položaje podešavača odaberite kako sledi:



Slika 13

- **Tvrde površine:**

Položaje podešavača odaberite kako sledi:



### Kraj rada

- Isključite uređaj i izvadite utikač.  
Slika 14
- Pritisnite tipku za namotavanje kabla. Kabl se automatski uvlači u uređaj.
- Utaknite podni usisni nastavak u držač za odlaganje na zadnjoj strani uređaja i pritisnite tako da se uglati.

### Transport, odlaganje

- Uređaj prenosite držeći ga za ručku i čuvajte u suvim prostorijama.

**Napomena:** Preporučuje se da se teleskopska usisna cev prethodno potpuno ugura.

## Nega i održavanje

### ⚠ **Opasnost od ozleda**

*Pre svih radova na nezi i održavanju isključite uređaj i mrežni utikač izvucite iz utičnice.*

### Čišćenje uređaja

#### ⚠ **Pažnja**

*Nemojte da koristite nagrizajuća sredstva, sredstva za čišćenje stakla ili univerzalna sredstva za čišćenje! Uređaj nikada ne uranjajte u vodu.*

- Uređaj i plastične komade pribora čistite normalnim sredstvom za čišćenje plastike.
- Prebrišite uređaj iznutra suvom krpom ili iščetkajte čekicom za prašinu.

### Zamena filterske vrećice

#### **Kataloški br. 6.904-329**

Sadržaj: 5 filterskih vrećica sa zatvaračem i 1 filter za zaštitu motora.

**Napomena:** Za očitavanje pokazivača za zamenu filtera odvojite teleskopsku usisnu cev od drške.

Slika 15

- Ako je pokazivač za zamenu filtera na poklopcu potpuno crven, onda treba zameniti filtersku vrećicu.
- Deblokirajte bravicu i otvorite poklopac.  
Slika 16
- Deblokirajte držač filterske vrećice i preklopite prema spolja.

Slika 17

- Filtersku vrećicu zatvorite ušicama za zatvaranje, izvadite i bacite u otpad.

Slika 18

- Novu filtersku vrećicu ugurajte do kraja u držač. Umetak prvo pritisnuti nadole, onda ugurati držač u kućištu i učvrstiti na kućištu uređaja.

#### ⚠ **Pažnja**

*Poklopac može da se zatvori samo ako je umetnuta filterska vrećica. Nakon usisavanja finih čestica prašine (kao npr. gips, cement itd.) očistite odnosno zamenite filter za zaštitu motora.*

## Zamena filtera za zaštitu motora

**Filter za zaštitu motora:** zamenite sa poslednjom filterskom vrećicom iz pakovanja filterskih vrećica.

→ Filter za zaštitu motora se nalazi iza umetnute filterske vrećice. Pre umetanja filterske vrećice zamenite filter za zaštitu motora.

Slika 19

- Deblokirajte i izvadite okvir.
- Demontirati donji deo okvira, izvaditi i odstraniti zaštitni filter za motor. Umetnuti novi filter za zaštitu motora i namestiti donji deo okvira.

Slika 20

- Namestite okvir da dosedne.

## Zamena EPA filtera

**Kataloški br. 6.414-805**

Filter za čist isiduvni vazduh.

**EPA filter:** menjajte jednom godišnje.

Slika 21

- Otvorite poklopac.
- Deblokirajte i izvadite EPA filter.

Slika 22

- Namestite novi EPA filter tako da dosedne.
- Zatvorite poklopac.

## Čišćenje ComfoGlide sisaljke

ComfoGlide sisaljku treba redovno čistiti!

- Skinite sisaljku sa usisne cevi.

Slika 23

- **Očistite zadnji točkić:** najbolje bi bilo da točkić prethodno izvadite. U tu svrhu odvijte i izvucite osovину. Prašinu, dlake i sl. sada možete jednostavno odstraniti. Ponovo ugradite točkić.

## Čišćenje pribora

Slika 24

- Radi čišćenja i u slučaju začepljenja moguće je razdvojiti dršku i usisno crevo. U tu svrhu pritisnite 2 bravice za deblokiranje i razvucite

- Za ponovno spajanje utaknite dršku i usisno crevo jedno u drugo tako da dosednu.

## Zamena baterije

**Napomena:** Za obezbeđenje bežičnog prenosa baterija ne sme da bude prazna. Ako pri pritisku na tipke ne usledi nikakva ili usledi nedovoljna reakcija, molimo zamenite bateriju.

- Poklopac kućišta za baterije otvoriti guranjem i skloniti.
- Izvadite stare baterije i odložite ih shodno propisima.
- Umetnuti nove baterije, pri tome obratite pažnju na polaritet.
- Ponovo nametnuti poklopac kućišta za baterije i zatvoriti.

## Opšte napomene

### Garancija

U svakoj zemlji važe uslovi garancije koje je objavila naša prodajna služba. U garantnom roku besplatno otklanjamo sve smetnje na uređaju ako se radi o grešci materijala ili proizvodnim manama. U slučaju ostvarivanja garantnih prava obratite se svom prodavcu ili ovlašćenoj servisnoj službi; priložite pribor i originalni račun.

(Adresu ćete naći na poleđini)

### Servisna služba

U slučaju pitanja ili smetnji rado će Vam pomoći naša podružnica KÄRCHER. Adresu ćete naći na poleđini.

### Naručivanje rezervnih delova i posebnog pribora

Pregled najčešće potrebnih rezervnih delova naći ćete na kraju ovog radnog uputstva.

Rezervne delove i pribor možete nabaviti kod Vašeg prodavca ili u Vašoj KÄRCHER poslovnici.

(Adresu ćete naći na poleđini)

## Tehnički podaci

Napon	220 - 240	V
Vrsta struje	50/60	Hz
Mrežni osigurač (inertan)	16	A
Klasa zaštite	II	
Snaga P <sub>nominalna</sub>	1800	W
Snaga P <sub>maks</sub>	2000	W
Težina (bez pribora)	7,0	kg
Radius delovanja	10	m
Dimenzije	ø 380 x 380	mm
Nazivna širina, pribor	35	mm
Nivo zvučnog pritiska L <sub>pA</sub>	66	dB(A)

**Zadržavamo pravo na tehničke promene!**

## Poseban pribor

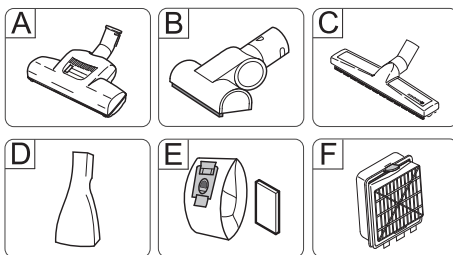

- A Turbo sisaljka za podove**  
(kataloški br. 4.130-177)  
Četkanje i usisavanje u isti mah.  
Posebno prikladno za usisavanje životinjskih dlaka i čišćenje tepiha visokih vlakana. Valjkasta četka se pogoni vazdušnom strujom.  
Priključivanje na struju nije potrebno.
- B Turbo sisaljka za tekstilni nameštaj**  
(kataloški br. 2.903-001)  
Četkanje i usisavanje tekstilnog nameštaja, dušeka, automobilskih sedišta i sl. u isti mah.  
Posebno prikladno za usisavanje životinjskih dlaka. Valjkasta četka se pogoni vazdušnom strujom.  
Priključivanje na struju nije potrebno.
- C Sisaljka za parket**  
(kataloški br. 4.130-172)  
Za usisavanje prašine sa osetljivih glatkih podova (parketa, mermera, terakote itd.).
- D Sisaljka za dušeke**  
(kataloški br. 6.906-755)  
Za usisavanje prašine sa dušeka i tekstilnog nameštaja.
- E Filterske vrećice**  
(kataloški br. 6.904-329)  
Sadržaj: 5 filterskih vrećica sa zatvaračem i 1 filter za zaštitu motora.
- F EPA filter**  
(kataloški br. 6.414-805)  
Dodatni filter za čist izduvni vazduh.  
Preporučuje se za osobe koje pate od alergija.

## Съдържание

Указания за безопасност . . . . .	BG . . . 1
Обслужване . . . . .	BG . . . 2
Грижи и поддръжка . . . . .	BG . . . 5
Общи указания . . . . .	BG . . . 6
Технически данни . . . . .	BG . . . 6
Елементи от специалната окомплектовка . . . . .	BG . . . 7

### Уважаеми клиенти,



Преди първото използване на Вашия уред прочетете това оригинално инструкция упътване за работа, действайте според него и го запазете за по-късно използване или за следващия притежател.

### Употреба по предназначение

Тази прахосмукачка е предназначена за частна употреба в домакинствата, а не за промишлена употреба.

Производителят не носи отговорност за евентуални щети, предизвикани от употреба не по предназначение или грешно обслужване.

Прахосмукачката да се използва само с:

- Оригинални филтърни торбички
- Оригинални резервни части, принадлежности или специални принадлежности.

Прахосмукачката не е подходяща за:

- Изсмукване на хора и животни.
- Изсмукване на:
  - Малки живи същества (напр. мухи, паяци и т.н.).
  - Опасни за здравето, с остри ръбове, горещи или тлеещи субстанции.
  - Влажни или течни субстанции.
  - Лесно възпламеними и експлозивни материали и газове.

### Опазване на околната среда



Опаковъчните материали могат да се рециклират. Моля не хвърляйте опаковките при домашните отпадъци, а ги предайте на вторични суровини с цел повторна употреба.



Старите уреди съдържат ценни материали, подлежащи на рециклиране, които могат да бъдат употребени повторно. Поради това моля отстранявайте старите уреди, използвайки подходящи за целта системи за събиране.

### Указания за съставките (REACH)

Актуална информация за съставките ще намерите на:

[www.kaercher.com/REACH](http://www.kaercher.com/REACH)

### Отстраняване като отпадък на филтъра и филтърната торба

Филтърът и филтърната торба са произведени от материали, които не са опасни за околната среда.

Ако те не съдържат засмукани субстанции, които са забранени за домакинските отпадъци, могат да бъдат отстранени заедно с нормалните домакински отпадъци.

### Указания за безопасност

- *Този уред не е предназначен за употреба от лица (включително деца) с ограничени психически, сензорни и умствени способности или с недостатъчен опит и/или с недостатъчни познания, освен ако не се контролират от отговорно за тяхната сигурност лице или са получили от него инструкции, как да използват уреда. Децата би трябвало да се наблюдават, за да се гарантира, че не си играят с уреда.*
- *Дръжте опаковъчното фолио далече от деца, съществува опасност от задушаване!*
- *Уредът да се изключва след всяко използване или преди всяко почистване/ поддръжка.*
- *Опасност от пожар. Не засмуквайте горящи или тлеещи предмети.*
- *Забранена е работата във взривоопасни помещения.*
- *При по-продължителни паузи изключете уреда от главния прекъсвач.*

вач / прекъсвача на уреда или го извадете от щепсела.

#### ⚠ **Електрическо захранване**

- Свързвайте уреда само към променлив ток. Напрежението трябва да съответства на цитираното върху табелката на уреда напрежение.

#### ⚠ **Опасност от токове удар**

- Никога не докосвайте контакта и щепсела с влажни ръце.
- Щепселите да не се изваждат посредством издърпване на присъединителния кабел от контакта.
- Преди всяко свързване на кабела с контакта на електрозахранването, проверявайте кабела за повреди. Незабавно предайте повредените свързващи кабели за подмяна на оторизиран сервиз/електротехник.
- Захранващия кабел да не се използва за носене / транспортиране на уреда.
- Захранващия кабел да се дърпа в близост до остри ръбове и да се притиска.
- Преди всички работи по уреда да се извади щепсела.

#### ⚠ **Внимание**

- Никога да се изсмуква без филтърна торбичка.  
Уреда може да бъде повреден.
- Да се избягва изсмукване с дюза и смукателна тръба в близост до главата. Съществува опасност от нараняване!
- При режим на изсмукване захранващия кабел да се извади изцяло.
- Пазете уреда от външни климатични влияния, влажност и източници на топлина.
- Когато не смучете, изключвайте уреда.

## Обслужване

### Описание на уреда

Моля отворете страницата с фигури те!

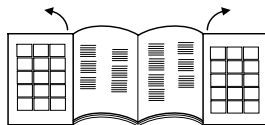

- 1 Захранващ кабел с щепсел
- 2 Бутон навиване на кабела
- 3 Бутон за включване и изключване
- 4 Светодиод показание за мощността
- 5 Маркуч за боклук
- 6 Ръкохватка  
(A) Чекмедже за батерии
- 7 Регулатор на силата на изсмукване  
(A) + бутон  
(B) – бутон  
(C) Функция Standby
- 8 Телескопична тръба
- 9 Регулиране на телескопната смукателна тръба
- 10 Подова дюза
- 11 Капак съхранение на принадлежностите
- 12 Съхранение на принадлежности QuickClick:  
съдържа дюза за меки мебели, разтегаема дюза за фуги и четка за мебели
- 13 Показание за смяна на филтъра
- 14 Заклучващ лост, капак филтърна торба / филтър за защита на мотора
- 15 Филтър за защита на мотора
- 16 Носач на филтърната торбичка
- 17 Капак филтър EPA
- 18 Филтър EPA
- 19 Дръжка за носене
- 20 Турбо-дюза за пода  
(само в обема на доставка VC 6350, описанието за това ще намерите в Глава »Специални приспособления поз. A«)

## Преди пускане в експлоатация

Приложени са 2 батерии. Преди начало-то на изсмукването моля да ги поставите в чекмеджето за батерии долу на ръкох ватката.

- Да се избута капака на чекмеджето за батерии и да се свали.
- Да се поставят батериите, при това да се внимава за вярната полярност (обозначение + и – на пода на чекмеджето за батериите).
- Отново да се постави капака на чекмеджето за батериите и да се затвори.

## Пускане в експлоатация

### Фигура 1

- Накрайник на смукателния маркуч да се фиксира в смукателния отвор.
- За сваляне двата фиксиращи издатъка да се притиснат заедно и да се издърпа маркуча.

### Фигура 2

- Ръкохватката и телескопичната смукателна тръба да се пхнат една в друга и да се фиксират.
- Подовата дюза и телескопичната смукателна тръба да се пхнат една в друга и да се фиксират.

### Фигура 3

- Да се задейства регулирането и телескопичната смукателна тръба да се нагласи на желаната дължина.

### Фигура 4

- За сваляне или при кратки прекъсвания на работа, подовата дюза да се закачи в носача за паркиране на задната страна на уреда и да се притиснат във фиксиращо положение.

### Фигура 5

- За сваляне на ръкохватката да се натисне назад по посока на уреда. По този начин подовата дюза се деблокира от носача за паркиране и може да се свали нагоре.

### Фигура 6

- Захранващия кабел да се задържи на щекера и да се извади. Включете щепсела в контакта.
- Включете/изключете уреда.

### Фигура 7

- Настройката на смукателната сила се извършва с бутоните на регулатора на смукателната сила:
  - + бутон (А) задействане, по-висока смукателна сила
  - бутон (В) задействане, по-ниска смукателна сила

**Мощността на всмукване да се адаптира към ситуацията на засмукване:**

- **Ниска мощност на всмукване** – за пердета, текстил, мека мебел, възглавници
  - **Средна мощност на всмукване** – за леко замърсени килими / повърхности с килими, скъп текстил, мостовете или пътеки
  - **Най-висока мощност на всмукване** – за твърди подове, силно замърсени килими и повърхности с килими
- При кратки работни паузи се препоръчва да се използва бутон Standby (С):

Натиснете бутон Standby, уредът се изключва, светодиодът на уреда мига и показва режим Standby.

- Отново натиснете бутон Standby, може да продължите да баротите.

**Забележка:** Прахосмукачката върви след натискане на бутон Standby с предварително настроена мощност на изсмукване.

**Важно указание!** Уредът се изключва автоматично при опасност от прегряване. Изключете уреда и извадете щепсела. Уверете се, че дюзата, смукателната тръба и маркуча не са запушени респ. дали не трябва да се смени филтъра. След отстраняване на повредата уреда да се остави да се охлади поне за 1 час, след това уредът отново е готов за експлоатация.



## Изсмукване с принадлежности

### Принадлежности QuickClick

#### Използвайте принадлежности QuickClick

- **Дюза за меки мебели:** за изсмукване на меки мебели, матраци, пердетата и др.
- **Четка за мебели, въртяща се:** за щадящо почистване на мебели и чувствителни предмети, изсмукване на прах от книги, вентилационни отвори в автомобили и др.
- **Дюза за фуги, изваждаща се:** за кантове, фуги, отоплителни тела

#### Принадлежностите да се сменят от мястото за съхранение на принадлежности QuickClick

- Подовата дюза да се закачи в носача за паркиране на задната страна на уреда и да се натисне в блокиращо положение (виж фиг.4).

#### Фигура 8

- Да се натисне бутон деблокиране на ръкохватката и ръкохватката да се издърпа от телескопичната смукателна тръба.

#### Фигура 9

- Да се отвори капака на мястото за съхранение на принадлежности.

#### Фигура 10

- Ръкохватката да се вкара в желаните принадлежности до упор. Така се фиксира. Накрая да се насочи надолу и да се извади.

#### Фигура 11

- За съхранение принадлежностите с ръкохватката да се поставят в мястото за съхранение на принадлежности и да се фиксират нагоре. Да се извади ръкохватката.
- **Забележка:** Принадлежностите могат да се свалят и на ръка и да се пхнат на ръкохватката. За отделяне на принадлежностите натиснете деблокиращия бутон на ръкохватката.

- **Забележка:** Горе описаните стъпки могат да се изпълнят и с поставена телескопична смукателна тръба. За целта подовата дюза да се закачи в носача за паркиране на задната страна на уреда и да се натисне в блокиращо положение. Телескопичната смукателна тръба да се издърпа отвесно и нагоре.

### Дюза ComfoGlide

#### Фигура 12

- **Килими и повърхности с килими:** Положенията на прекъсвачите да се избере както следва:



#### Фигура 13

- **Твърди повърхности:** Положенията на прекъсвачите да се избере както следва:



### Край на работата

- Изключете уреда и изтеглете щепсела от контакта.

#### Фигура 14

- Да се натисне бутон навиване на кабела. Кабелът се прибира автоматично в уреда.
- Подовата дюза да се закачи в носача за паркиране на задната страна на уреда и да се натисне в блокиращо положение.

### Транспорт, съхранение

- За транспорт уреда да се държи за дръжката за носене и да се съхранява в сухо състояние.
- Забележка:** Препоръчително е телескопичната тръба предварително да се пхне до край.

## Грижи и поддръжка

### ⚠ **Опасност от нараняване**

Преди всякакви работи по поддръжка та уредът да се изключва и щепселът да се изважда от контакта.

### Почистване на уреда

#### ⚠ **Внимание**

Не използвайте абразивни средства, препарати за почистване на стъкло или универсални почистващи препарати! Никога не потапяйте уреда във вода.

→ Поддържайте уреда и принадлежностите му от пластмаса с обичайните, намиращи се в търговската мрежа препарати за почистване на пластмаса.

→ Запрашеното помещение да се забърше с кърпа за прах / четка за прах.

### Да се смени филтърната торбичка

#### **Номер за поръчка 6.904-329**

Съдържание: 5 филтърни торбички със затваряне и 1 филтър за защита на мотора.

**Забележка:** За отчитане на показанията на индикацията за смяна на филтърна разединете телескопичната тръба от ръкохватката.

Фигура 15

→ Ако показанието за смяна на филтър в капака е напълно червено, моля сменете филтърната торбичка.

→ Да се задейства заключващия лост и да се отвори капака.

Фигура 16

→ Да се деблокира носача за филтърната торбичка и да се обърне навън.

Фигура 17

→ Със заключващата пластина да се заключи филтърната торбичка, да се извади филтърна и да се отстрани като отпадък.

Фигура 18

→ Новата филтърна торбичка да се постави в носача до упор. Планката първо да се натисне първо надолу, след това държача да се пхне в корпуса и да се фиксира на корпуса на уреда.

#### ⚠ **Внимание**

Капакът затваря само с поставена филтърна торбичка. След изсмукване на фини частици от прах (като напр. гипс, цимент и т.н.) да се почисти защитния филтър на мотора респ. да се смени.

### Да се смени защитния филтър на мотора

**Филтър за защита на мотора:** да се смени с последната филтърна торбичка от опаковката на филтърната торбичка.

→ Защитен филтър на мотора зад поставената филтърната торбичка.

Преди поставяне на филтърната торбичка да се смени защитния филтър на мотора.

Фигура 19

→ Да се деблокира рамката и да се свали.

→ Да се свали долната част на рамката, да се свали стария филтър за защита на мотора и да се отстрани. Да се положи новия филтър за защита на мотора и да се постави долната част на рамката.

Фигура 20

→ Да се поставирамката и да се фиксира.

### Да се смени филтър ЕРА

#### **Номер за поръчка 6.414-805**

Филтър за чист изходящ въздух.

**Филтър ЕРА:** да се сменя 1x годишно

Фигура 21

→ Да се отвори капака.

→ Да се деблокира филтър ЕРА и да се свали.

Фигура 22

→ Да се постави новия филтър ЕРА и да се фиксира.

→ Затворете капака.

## Почистете дюза ComfoGlide

Дюза ComfoGlide да се почиства на редовни интервали!

→ Да се свали дюзата от смукателната тръба.

Фигура 23

→ да се почисти задното водещо колело:

най-добре при извадена ролка. За целта оста да се развинти и да се извади. Запрашени мъхове, косми и т.н. сега могат да се отстранят лесно. Отново монтирайте водещото колело.

## Да се почистят принадлежностите

Фигура 24

- Ръкохватката и смукателния маркуч мога да се разединят с цел почистване или при запушване. За целта да се натиснат двете копчета за деблокиране и да се извадят едно от друго.
- За свързване на дръжката и смукателния маркуч да се пхнат един в друг и да се фиксират.

## Да се смени акумулатора

**Забележка:** За да се осигури функцията на безкабелно пренасяне, акумулаторът не трябва да бъде празен. Ако при натискане на бутона няма реакция или реакцията не е достатъчна, моля да смените акумулатора.

- Да се избута капака на чекмеджето за батерии и да се свали.
- Старите батерии да се свалят, те подлежат на надлежно отстраняване.
- Да се поставят новите батерии, при това да се внимава за правилната полярност.
- Отново да се постави капака на чекмеджето за батериите и да се затвори.

## Общи указания

### Гаранция

Във всяка страна са валидни издадените условия за гаранция от страна на наше

оторизирано дружество за разпространение на продуктите ни. Еventуални повреди в уреда в рамките на срока на гаранцията се отстраняват безплатно, ако причината за тях е в материала или при производството. В случай на използване на правото на гаранция се обръщайте, моля, към Вашия търговец или най-близкия оторизиран сервис, като представите бородването и документа за покупка. (Адресите ще намерите на задната страница)

## Служба за работа с клиенти

При въпроси и повреди Вашият дистрибутор на KÄRCHER ще Ви помогне с удоволствие. Адресите ще намерите на задната страница

## Поръчка на резервни части и специални принадлежности

Списък на най-често необходимите резервни части ще намерите в края на утвърването за експлоатация.

Резервни части и принадлежности ще получите от Вашия търговец или във филиала на KÄRCHER.

(Адресите ще намерите на задната страница)

## Технически данни

Напрежение	220 - 240	V
Вид ток	50/60	Hz
Предпазител (инертен)	16	A
Клас защита	II	
Мощност P <sub>ном.</sub>	1800	W
Мощност P <sub>макс.</sub>	2000	W
Тегло (без принадлежности)	7,0	kg
Радиус на действие	10	m
Размери	∅ 380 x 380	mm
Номинална ширина, принадлежности	35	mm
Ниво на звука L <sub>рА</sub>	66	dB(A)

**Запазваме си правото на технически изменения!**

## Елементи от специалната окомплектовка

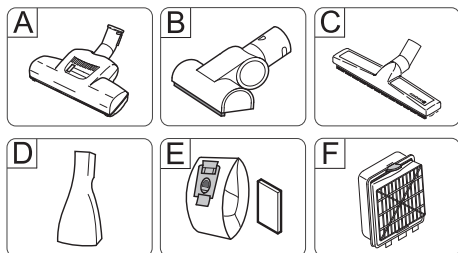

### A Турбо-дюза за пода

(Номер за поръчка 4.130-177)

Четкане и изсмукване в един работен ход.

Особено подходяща за изсмукване на косми от жимотни и почистване на киличи с висок косъм. Задвижването на вала на четките се извършва с въздушния поток.

Не е необходимо свързване с елек тричество.

### B Турбо-дюза за меки мебели.

(Номер за поръчка 2.903-001)

Четкане и изсмукване в един работен ход на меки мебели, матраци, авто-седалки и т.н.

Особено подходяща за изсмукване на косми от животни. Задвижването на вала на четките се извършва с въздушния поток.

Не е необходимо свързване с елек тричество.

### C Дюза за паркет

(Номер за поръчка 4.130-172)

За изсмукване на чувствителни гладки подове (паркет, мрамор, теракота и т.н.).

### D Дюза за матраци

(Номер за поръчка 6.906-755)

За изсмукване на матраци и меки ме бели.

### E Филтърна торбичка

(Номер за поръчка 6.904-329)

Съдържание: 5 филтърни торбички със затваряне и 1 филтър за защита на мотора.

### F Филтър ЕРА



(Номер за поръчка 6.414-805)

Допълнителен филтър за чист изходящ въздух. Препоръчва се за хора с алергии.

## Sisukord

Ohutusalased märkused . . .	ET . . . 1
Käsitsemine . . . . .	ET . . . 2
Korrashoid ja tehnohooldus	ET . . . 4
Üldmärkusi . . . . .	ET . . . 5
Tehnilised andmed . . . . .	ET . . . 6
Erivarustus . . . . .	ET . . . 6

### Väga austatud klient,

  Enne sesadme esmakordset kasutuselevõttu lugege läbi algupärane kasutusjuhend, toimige sellele vastavalt ja hoidke see hilisema kasutamise või uue omaniku tarbeks alles.

### Sihipärane kasutamine

See tolmuimeja on ette nähtud kasutamiseks kodumajapidamistes, mitte tööstuses. Tootja ei vastuta võimalike kahjude eest, mille põhjuseks on mittesihipärane kasutamine või vale käitamine.

Kasutage tolmuimejat ainult:

- originaal-filtrikottidega.
- originaal-varuosadega, -tarvikute või erivarustusega.

Tolmuimeja **ei** sobi:

- Inimeste ja loomade puhastamiseks.
  - Väikeste elusolendite (näit. kärbsed, ämblikud jne.) imemiseks.
- Tervisele kahjulike, teravate servadega, kuumade või hõõguvate ainete imemiseks.
- Niiskete või vedelate ainete imemiseks.
- Kergestisüttivate või plahvatusohtlike ainete ja gaaside imemiseks.

### Keskkonnakaitse



Pakendmaterjalid on taaskasutatavad. Palun ärge visake pakendeid majapidamisprahi hulka, vaid suunake need taaskasutusse.



Vanad seadmed sisaldavad taaskasutatavaid materjal, mis tuleks suunata taaskasutusse. Palun likvideerige vanad seadmed seetõttu vastavate kogumissüsteemide kaudu.

### Märkusi koostisainete kohta (REACH)

Aktuaalse info koostisainete kohta leiate aadressilt:

[www.kaercher.com/REACH](http://www.kaercher.com/REACH)

### Filtri ja filtrikoti utiliseerimine

Filter ja filtrikott on valmistatud keskkonnasõbralikest materjalidest.

Kui need ei sisalda sisseimetud aineid, mida on keelatud panna majapidamisjäätmete hulka, võib need utiliseerida tavaliste majapidamisjäätmetena.

## Ohutusalased märkused

– Masinat ei tohi kasutada isikud (sh lapsed), kelle füüsilised, sensoorsed või vaimsed võimed on piiratud või kellel puuduvad vajalikud kogemused ja/või teadmised, v.a. mõne nende turvlisuse eest vastutava isiku järelvalve all või juhul, kui see isik on neid masina kasutamise osas juhendanud. Laste üle peab olema järelvalve tagamaks, et nad masinaga ei mängi.

– Hoidke pakendikiled lastele kättesaamatuks - lämbumisoht!

- Lülitage masin pärast iga kasutamist ja enne iga puhastamist/hooldust välja.
- Tuleoht. Ärge imege masinasse põlevaid ega hõõguvaid esemeid.
- Plahvatusohtlikes piirkondades kasutamine on keelatud.
- Kui seade pikemat aega ei tööta, tuleb see pealülitist / seadme lülitist välja lülitada või toitepistik välja tõmmata.

### Elektrihüendus

- Seadet tohib ühendada ainult vahelduvvoolutoitega. Pinge peab vastama seadme tüübisildil esitatud pingele.

### Elektrilöögi oht

- Võrgupistikut ega pistikupesa ei tohi kunagi puutuda niiskete kättega.
- Võrgupistikut pistikupesast välja tõmmates ärge hoidke kinni ühenduskaablist.
- Enne igakordset kasutamist tuleb kontrollida, et võrgupistikuga toitejuhe oleks kahjustusteta. Kahjustatud toitejuhe

*lasta viivitamatult volitatud hooldustöökojal/elektrikul välja vahetada.*

- Ärge kasutage võrgukaablit seadme kandmiseks / transportimiseks.
- Ärge tõmmake võrgukaablit üle teravate servade ning vältige selle muljumist.
- Enne mistahes töid seadme juures tuleb pistik seinakontaktist välja tõmmata.

**⚠ NB!**

- Ärge kunagi kasutage tolmuimejat ilma filtrikotita.  
Seade võib viga saada.
- Vältige imemist, kui otsik ja imitoru on pea läheduses. Vigastusoht!
- Tolmuimejaga töötades tõmmake võrgukaabel lõpuni välja.
- Kaitske seadet äärmuslike ilmastikutingimuste, niiskuse ja kuumusallikate eest.
- Kui seadmega ei imeta, lülitage see välja.

## Käsitsemine

### Seadme osad

Palun avage pildileht!

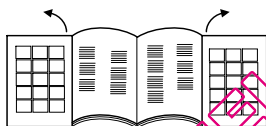

- 1 Toitejuhe, pistikuga
- 2 Kaabli kerimise klahv
- 3 Sisse-/välja lüliti
- 4 LED võimsuse näit
- 5 Imemisvoolik
- 6 Käepide  
(A) patareipesa  
(B) + klahv  
(C) ooteseisundi funktsioon
- 7 Imivõimsuse regulaator  
(A) + klahv  
(B) + klahv  
(C) ooteseisundi funktsioon
- 8 Teleskoop-imitoru
- 9 Teleskoop-imitoru reguleerimine
- 10 Põrandadüüs

- 11 Tarvikute hoiukoha kate
- 12 Tarvikute hoiukoht QuickClick: sisaldab polstriotsikut, väljatõmmatavat vuugiotsikut ja mööblipintslit
- 13 Filtrivahetuse näit
- 14 Lukustushoob, filtrikoti /mootori kaitsefiltri kaas
- 15 Mootori kaitsefilter
- 16 Filtrikoti hoidik
- 17 EPA-filtri kate
- 18 EPA-filter
- 19 Kandekäepide
- 20 Põrandate turbo-otsik  
(ainult VC 6350 tarnekomplektis, kirjelduse selle juurde leiate peatükis »Eritarvikud pos. A«)

### Enne seadme kasutuselevõttu

Komplekti kuulub 2 patareid. Enne töö alustamist palume paigaldada patareid all käepidemel olevasse patareipesa.

- Avage patareipesa kaas ja võtke see ära.
- Pange patareid sisse, järgides seejuures õiget polaarsust (tähisted + ja + patareipesa põhjas).
- Pange patareipesa kaas uuesti kohale ja sulgege patareipesa.

### Kasutuselevõtt

Joonis 1

- Kinnitage imivooliku tutsid imiavasse.
- Eemaldamiseks vajutage mõlemad fikseerimisnupud kokku ja tõmmake voolik välja.

Joonis 2

- Ühendage käepide ja teleskoop-imitoru ning laske asendisse fikseeruda.
- Ühendage põrandaotsik ja teleskoop-imitoru ning laske asendisse fikseeruda.

Joonis 3

- Vajutage reguleerimishooba ja seadke teleskoop-imitoru soovitud pikkusele.

Joonis 4

- Tolmuimaja seismapanemise ajaks või lühiajaliste töökatkestuste puhul riputage põrandaotsik seadme tagaküljel ole-

vasse parkimishoidikusse ja suruge paigale.

#### Joonis 5

→ Väljavõtmiseks suruge käepidet taha seadme poole. Nii vabastatakse põrandaotsik parkimishoidikust ja seda on võimalik suunaga üles välja võtta.

#### Joonis 6

→ Võtke kinni võrgukaabli pistikust ja tõmmake kaabel välja. Torgake võrgupistik seinakontakti.

→ Seadme sisse- / väljalülitamine.

#### Joonis 7

→ Imivõimsuse reguleerimine toimub imivõimsuse regulaatori klahvidelt:

+ klahvile (A) vajutada, suurem imivõimsus

– klahvile (B) vajutada, väiksem imivõimsus

#### Imijõu kohaldamine vastavalt olukorrale:

■ **madal imijõud** – kardinalad, tekstiil, pehme mööbel, padjad

■ **Keskmine imijõud** – vähemäärduvad vaibad / põranda vaipkatted, kvaliteetvaibad

■ **Maksimaalne imijõud** – kõvad põrandad, tugevasti määrduvad vaibad ja vaipkatted

→ Lühikeste tööaheaegade korral soovitage kasutada ooteseisundi klahvi (C): Vajutage ooteseisundi klahvile, seade lülitub välja, seadmel olev LED vilgub ja näitab ooteseisundit.

→ Vajutage uuesti ooteseisundi klahvile, tööd võib jätkata.

**Märkus:** Pärast ooterežiimi klahvile vajutamist käivitub seade eelnevalt seadistatud imivõimsusega.

**Tähtis märkus!** Ülekuumenemise ohu korral lülitub seade automaatselt välja. Lülitage seade välja ja tõmmake pistik seinakontaktist. Veenduge, et otsik, imitoru ega voolik ei ole ummistunud või et filtrit ei ole vaja vahetada. Pärast rikke kõrvaldamist laske seadmel vähemalt 1 tund jahtuda, seejärel on seade jälle kasutusvalmis.

## Tarvikutega töötamine

### QuickClick lisaseadmed

#### QuickClick lisaseadmete kasutamine

■ **Polstriotsik:** pehme mööbli, madratsite, kardinate jms puhastamiseks

■ **Mööblipinsel, keeratav:** mööbli ja õrnade esemete säästvaks puhastamiseks, raamatutelt, auto ventilatsioonivavadest tolmu eemaldamiseks jne

■ **Vuugiotsik, väljatõmmatav:** servad, vuugid, küttekehad

#### Tarvikute vahetamine QuickClick hoiukohast

→ Riputage põrandaotsik seadme tagaküljel olevasse parkimishoidikusse ja suruge paigale (vt joonis 4).

#### Joonis 8

→ Vajutage käepidemel olevat vabastusnuppu ja tõmmake käepide teleskoopimitoru küljest maha.

#### Joonis 9

→ Avage tarvikute hoiukoha kaas.

#### Joonis 10

→ Torgake käepide lõpuni soovitud tarvikule. See fikseerub asendisse. Lõpuks keerake alla ja tõmmake välja.

#### Joonis 11

→ Säilitamiseks torgake tarvikud käepidemega tarvikute panipaika ja lükake üles. Tõmmake käepide ära.

→ **Märkus:** Tarvikuid on võimalik ka käsitsi välja võtta ja käepidemele torgata. Tarviku vabastamiseks vajutage käepidemel olevale vabastusnupule.

→ **Märkus:** Kõiki ülalnimetatud samme on võimalik teostada ka siis, kui teleskoopimitoru on paigaldatud. Selleks riputage põrandaotsik seadme tagaküljel olevasse parkimishoidikusse ja suruge paigale. Tõmmake teleskoopimitoru vertikaalselt suunaga üles maha.



## ComfoGlide-otsik

Joonis 12

### → Vaibad ja pöranda vaipkatted:

Valige lüliti asend järgmisel viisil:



Joonis 13

### → Kövad pinnad:

Valige lüliti asend järgmisel viisil:



## Töö lõpetamine

→ Lülitage seade välja ja tõmmake võrgupistik välja.

Joonis 14

→ Vajutage kaabli kerimise lüliti. Kaabel keritakse automaatselt seadmesse.

→ Riputage pörandaoitsik seadme tagaküljel olevasse parkimishoidikusse ja suruge paigale.

## Transport, säilitamine

→ Transportimiseks hoidke seadet kandesangast ja säilitage seda kuivades ruumides.

**Märkus:** On soovitatav lükata teleskoopimitoru eelnevalt täiesti sisse.

## Korrashoia ja tehnohooldus

### ⚠ Vigastuste oht

Enne mis tahes hooldus- ja korrashoitööde alustamist tuleb seade välja lülitada ja eemaldada pistik vooluvõrgust.

## Seadme puhastamine

### ⚠ NB!

Ärge kasutage küürimisvahendeid ega klaasi- või universaalpuhastusvahendeid!

Ärge sukeldage seadet kunagi vette.

→ Puhastage seadet ja plastmassist tarvikuid tavalise plastmassipuhastusvahendiga.

→ Puhastage tolmukasti kuiva tolmulapi / tolmupintsliga.

## Filtrikoti väljavahetamine

### Tellimisnr. 6 904-329

Sisukord: 5 filtrikotti lukuga ja 1 mootori kaitsefilter

**Märkus:** Filtrivahetuse näidu lugemiseks võtke teleskoopimitoru käepideme küljest lahti.

Joonis 15

→ Kui kaanel olev filtrivahetuse näit on täiesti punane, tuleb filtrikott välja vahetada.

→ Vajutage lukustushooba ja avage kaas.

Joonis 16

→ Vabastage filtrikoti hoidik lukustusest ja keerake välja

Joonis 17

→ Sulgege filtrikott lukustuslapiga, võtke kott välja ja visake ära.

Joonis 18

→ Lükake uus filtrikott lõpuni hoidikusse. Suruge keel esmalt alla, seejärel lükake hoidik korpuse ja laske seadme korpusel asendisse fikseeruda.

### ⚠ NB!

Kaant on võimalik sulgeda ainult siis, kui filtrikott on sisse pandud. Pärast peente tolmuosakeste imemist (näit. kips, tsement jne.) tuleb mootori kaitsefiltrit puhastada või see vajadusel välja vahetada.

## Mootori kaitsefiltrit väljavahetamine

**Mootori kaitsefilter:** vahetage, kui võtate filtrikottide pakendist viimase filtrikoti.

→ Mootori kaitsefilter asub paigaldatud filtrikoti taga. Enne filtrikoti väljavahetamist vahetage mootori kaitsefilter.

Joonis 19

→ Vabastage raam lukustusest ja võtke välja.

→ Võtke raami allosa ära, võtke vana mootori kaitsefilter välja ja visake ära. Pange uus mootori kaitsefilter kohale ja paigaldage raami alumine osa.

Joonis 20

→ Pange raam kohale ja laske asendisse fikseeruda.

## EPA-filtri vahetamine

### Tellimisnr. 6 414-805

Puhta väljuva õhu filter.

**EPA-filter:** 1x aastas vahetada.

#### Joonis 21

- Avage kaas.
- Vabastage EPA-filter lukustusest ja võtke välja.

#### Joonis 22

- Pange uus EPA-filter kohale ja laske asendisse fikseeruda.
- Sulgege kaas.

## ComfoGlide-otsiku puhastamine

Puhastage ComfoGlide-otsikut regulaarse te ajavahemike tagant!

- Eemaldage otsik imitorult.

#### Joonis 23

- **puhastage tagumine juhtrullik:** soovitatavalt siis, kui rullik on maha võetud. Selleks kruvige telg lahti ja tõmmake välja. Nüüd on kerge tolmurtort, juukseid jne. eemaldada. Pange juhtrullik uuesti tagasi.

## Tarvikute puhastamine

#### Joonis 24

- Käepidid ja imivoolik on võimalik puhastamiseks või ummistuste korral lahti võtta. Selleks vajutage 2 lukustusest vabastamise nupule ja tõmmake koost lahti.
- Ühendamiseks torgake käepide ja imivoolik kokku ja laske asendisse fikseeruda.

## Patarei vahetamine

**Märkus:** Et tagada juhtmeta ülekandmist, ei tohi patarei tühi olla. Kui klahvidele vajutades ei järgne reaktsiooni või on see väga nõrk, tuleb patarei välja vahetada.

- Avage patareipesa kaas ja võtke see ära.
- Võtke vanad patareid välja ja hoolitsege nende nõuetekohase kõrvaldamise eest.

- Pange uued patareid kohale, jälgides seejuures õiget polaarsust.
- Pange patareipesa kaas uuesti kohale ja sulgege patareipesa.

## Üldmärkusi

### Garantii

Igas riigis kehtivad vastava volitatud müügiesindaja antud garantiitingimused. Seadmel esinevad tõrked kõrvaldame garantiiajal tasuta, kui põhjuseks on materjali- või valmistusviga. Garantiijuhtumi korral palun pöörduda müüja või lähima volitatud hooldustöökoha poole, esitades ostu tõendava dokumendi. (Aadressi vt tagaküljelt)

### Klienditeenindus

Küsimuste ja rikete korral aitab teid KÄRCHERi filiaal. Aadressi vt tagaküljelt.

### Varuosade ja lisaseadmete tellimised

Valiku kõige sagedamini vajaminevatest varuosadest leiata te kasutusjuhendi lõpust. Varuosi ja lisaseadmeid saate seadme müüjalt või oma piirkonna KÄRCHERi filiaalilt. (Aadressi vt tagaküljelt)

## Tehnilised andmed

Pinge	220 - 240	V
Voolu liik	50/60	Hz
Võrgukaitse (inertne)	16	A
Elektrihoitusklass	II	
Võimsus $P_{\text{nimi}}$	1800	W
Võimsus $P_{\text{maks}}$	2000	W
Kaal (ilma tarvikuteta)	7,0	kg
Tegevusraadius	10	m
Mõõtmed	ø 380 x 380	mm
Nominaallaius, tarvikud	35	mm
Helirõhu tase $L_{\text{pA}}$	66	dB(A)

**Tehniliste muudatuste õigused reserveeritud!**

## Erivarustus

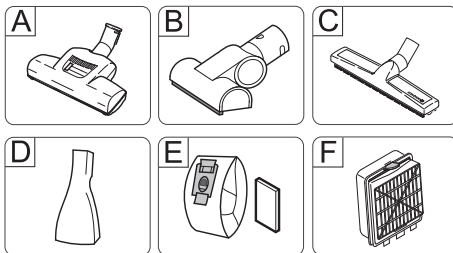

### A Põrandate turbo-otsik

(tellimisnr. 4.130-177)

Harjamine ja imemine ühe tööoperatsiooni käigus.

Sobib eriti loomakarvade ja kõrge karvaga vaipade puhastamiseks. Harjavõlli paneb liikuma õhuvool.

Ühendamine elektritoitega ei ole vajalik.

### B Polstrite turbo-otsik

(tellimisnr. 2.903-001)

Pehme mööbli, madratsite, autoistmete jms harjamine ja imemine ühe tööoperatsiooni käigus.

Sobib eriti loomakarvade eemaldamiseks. Harjavõlli paneb liikuma õhuvool. Ühendamine elektritoitega ei ole vajalik.

### C Parketiotsik

(tellimisnr. 4.130-172)

Siledete õrnade põrandate (parkett, marmor, terrakota jne.) puhastamiseks.

### D Madratsiotsik

(tellimisnr. 6.906-755)

Madratsite ja polstrite puhastamiseks.

### E Filtrikott

(tellimisnr. 6.904-329)

Sisukord: 5 filtrikotti lukuga ja 1 mootori kaitsefilter

### F EPA-filter



(tellimisnr. 6.414-805)

Puhta väljuva õhu lisafilter. Soovitatakse allergikutele.

## Satura rādītājs

Drošības norādījumi . . . . .	LV . . . 1
Apkalpošana . . . . .	LV . . . 2
Kopšana un tehniskā apkope . . . . .	LV . . . 4
Vispārējās piezīmes . . . . .	LV . . . 5
Tehniskie dati . . . . .	LV . . . 6
Speciālie piederumi . . . . .	LV . . . 6

### Godājamais klient,

  Pirms ierīces pirmās lietošanas izlasiet instrukcijas oriģinālvalodā, rīkojieties saskaņā ar norādījumiem tajā un uzglabājiet to vēlākai izmantošanai vai turpmākiem lietotājiem.

### Mērķizmantošana

Šis putekļu sūcējs domāts personīgai lietošanai mājāsaimniecībā, nevis profesionāļos nolūkos.

Ražotājs neatbild par iespējamiem bojājumiem, kas radušies neatbilstošās izmantošanas vai nepareizās lietošanas rezultātā.

Lietot putekļu sūcēju tikai ar:

- oriģinālajiem filtra maisiem.
- oriģinālajām rezerves daļām, piederumiem vai sevišķo aprīkojumu.

Putekļu sūcējs **nav** piemērots:

- putekļu sūkšanai no cilvēkiem vai dzīvniekiem.
- Mikroorganismu iesūkšanai: (piemēram, mušas, zirnekļi utt.) veselībai kaitīgu, asšķautņainu, karstu vai kvēlošu substāncu iesūkšanai. mitru vai šķidrū substāncu iesūkšanai. viegli uzliesmojošu vai sprāgstošu vielu un gāzu iesūkšanai.

### Vides aizsardzība



Iepakojuma materiālus ir iespējams atkārtoti pārstrādāt. Lūdzu, neizmetiet iepakojumu kopā ar mājāsaimniecības atkritumiem, bet gan nogādājiet to vietā, kur tiek veikta atkritumu otrreizējā pārstrāde.

 Nolietotās ierīces satur noderīgus materiālus, kurus iespējams pārstrādāt un izmantot atkārtoti. Tādēļ lū-

dzam utilizēt vecās ierīces ar atbilstošu savākšanas sistēmu starpniecību.

### Informācija par sastāvdaļām (REACH)

Aktuālo informāciju par sastāvdaļām atradīsiet:

[www.kaercher.com/REACH](http://www.kaercher.com/REACH)

### Filtru un filtra maisiņu utilizācija

Filtri un to maisiņi ir izgatavoti no videi nekaitīgām izejvielām.

Ja filtrā un tā maisiņā nav iesūktas vielas, kuru klātbūtne mājāsaimniecības atkritumos ir aizliegta, tos var utilizēt kopā ar parastajiem mājāsaimniecības atkritumiem.

## Drošības norādījumi

- *Šī ierīce nav paredzēta tam, lai to lietotu personas (tai skaitā bērni) ar ierobežotām fiziskām, sensoriskām vai garīgām spējām vai ar nepietiekamu pieredzi un/ vai zināšanām, ja vien viņus uzrauga par viņu drošību atbildīga persona vai viņi ir saņēmuši instrukcijas par ierīces lietošanu. Bērni ir jāpieskata, lai nodrošinātu, ka viņi nespēļas ar ierīci.*
- *Nelaidiet bērnus iepakojuma plēvju tuvumā, pastāv nosmakšanas risks!*
- *Izslēdziet aparātu pēc katras lietošanas reizes un ikreiz pirms tīrīšanas/apkopes.*
- *Uzliesmošanas risks. Neuzsūciet degošus vai kvēlojošus priekšmetus.*
- *Aparāta lietošana aizliegta sprādzienbīstamās zonās.*
- *Ilgāku darba pārtraukumu gadījumā izslēdziet aparātu galveno slēdzi/aparāta slēdzi vai atvienojiet kontaktdakšu.*
- ⚠ **Elektropadeve**
  - *Aparātu pieslēdziet tikai maiņstrāvai. Sprigumam jāatbilst uz aparāta rūpnīcas plāksnītes norādītajam.*
- ⚠ **Strāvas triecienu bīstamība**
  - *Nekad neaizskariet tīkla spraudni un kontaktlīdzu ar mitrām rokām.*
  - *Neatvienojiet kontaktdakšu, izraujot to aiz pieslēgšanas kabeļa ārā no kontaktlīdzas.*

- Pirms katras lietošanas reizes pārbaudiet, vai nav bojāts pieslēgšanas kabelis ar tīkla spraudni. Bojātu pieslēgšanas kabeli nekavējoties lieciet nomainīt pilnvarotā klientu apkalpošanas dienestā vai profesionālā elektromehāniskā darbnīcā.
- Neizmantojiet tīkla kabeli aparāta nešanai / transportēšanai.
- Tīkla kabeli nevilkt gar asām malām un neiespiest.
- Pirms visiem darbiem ar aparātu izņemiet tīkla kontaktdakšu.

### ⚠ Uzmanību

- Nekād nesūkt putekļus bez filtra maisa. Ierīce var iziet no ierindas.
- Izvairīties no sūkšanas ar sprauslu un sūcējšļūteni galvas tuvumā. Pastāv ievainojumu gūšanas bīstamība!
- Putekļu sūkšanas laikā pilnīgi izvilkt tīkla kabeli.
- Sargājiet ierīci no ārējiem nelabvēlīgiem laika apstākļiem, mitruma un karstuma avotiem.
- Ierīci izslēgt, ja tā netiek lietota.

## Apkalpošana

### Aparāta apraksts

Lūdzu atveriet lappuses ar attēliem!



- 1 Tīkla pieslēgšanas kabelis ar spraudni
- 2 Kabeļa satīšanas taustiņš
- 3 Ieslēgšanas/izslēgšanas taustiņš
- 4 Jaudas indikators
- 5 Sūkšanas šļūtene
- 6 Rokturis  
(A) akumulatoru nodalījums
- 7 Sūkšanas jaudas regulētājs  
(A) + taustiņš  
(B) - taustiņš  
(C) nogaides stāvokļa funkcija

- 8 Teleskopiskā sūcējcaurule
- 9 Teleskopiskās sūcējcaurules regulēšana
- 10 Sprausla grīdas tīrīšanai
- 11 Piederumu novietnes vāks
- 12 Piederumu novietne QuickClick: satur sprauslu polsterējumam, izvelkamu sprauslu spraugām un šaurām vietām un mēbeļu birstīti
- 13 Filtra maiņas indikators
- 14 Fiksētājsvira, filtra maisa vāks / motora aizsargfiltrs
- 15 Motora aizsargfiltrs
- 16 Filtra maisa turētājs
- 17 EPA filtra vāks
- 18 EPA filtrs
- 19 Nešanas rokturis
- 20 Turbosprausla grīdai (iekļauta tikai VC 6350 piegādes komplektā, apraksts tam ir atrodams sadaļā »Speciālie piederumi, poz. A«)

### Pirms ekspluatācijas sākuma

- Komplektā atrodas 2 akumulatori. Pirms putekļu sūkšanas sākuma uzstādīt tos akumulatoru nodalījumā apakšā pie roktura.
- Pacelt augšā un noņemt akumulatoru nodalījuma vāku.
  - Nomainīt akumulatorus, pie tam ievērot pareizo polaritāti (apzīmējums + un – uz akumulatora nodalījuma dibena).
  - No jauna uzlikt un noslēgt akumulatoru nodalījuma vāku.

### Ekspluatācijas uzsākšana

- Attēls **1**
- Sūcējšļūtenes iemavu nofiksēt iesūkšanas atverē.
  - Noņemšanai saspiest abas fiksētājķepiņas un izvilkt šļūteni.
- Attēls **2**
- Saspraust kopā rokturi un teleskopisko sūcējcauruli un nofiksēt.
  - Saspraust kopā grīdas sprauslu ar teleskopisko sūcējcauruli un nofiksēt.
- Attēls **3**
- Izmantojot regulētāju, uzstādīt vēlamo teleskopiskās sūcējcaurules garumu.

#### Attēls 4

- Novietošanai vai īsu darba pārtraukumu laikā ielikl grīdas sprauslu uz novietojuma stiprinājuma aparāta mugurpusē un iespiest fiksācijas pozīcijā.

#### Attēls 5

- Izņemšanai nospieš rokturi uz leju aparāta virzienā. Tādā veidā grīdas sprausla atbloķējas no novietojuma stāvokļa un var būt izņemta uz augšu.

#### Attēls 6

- Izvilkt ārā tīkla kabeli aiz kontaktdakšas. Iespraust kontaktdakšu kontaktligzdā.
- Ieslēgt / izslēgt ierīci.

#### Attēls 7

- Iesūkšanas spēka regulēšana veicama ar sūkšanas jaudas regulētāja taustiņiem:  
nospieš + taustiņu (A), augstāka sūkšanas jauda  
nospieš - taustiņu (B), zemāka sūkšanas jauda

#### **Sūkšanas jaudu noregulējiet atbilstoši sūkšanas vajadzībām:**

- **Minimāla sūkšanas jauda** - aizkaru tekstilizstrādājumiem, polsterētām mēbelēm, spilveniem
  - **Vidēja sūkšanas jauda** - paklājiem / grīdas segumiem ar nelielu netīrumu koncentrāciju, augstas kvalitātes paklājiem, augstas kvalitātes mazajiem paklājiem un grīdas ceļiņiem
  - **Maksimāla sūkšanas jauda** - cietām grīdām, paklājiem ar augstu netīrumu koncentrāciju un tekstila grīdas pārklājumiem
  - Īsu darba paužu laikā ieteicams izmantot nogaides stāvokļa taustiņu (C):  
Piespiežot gaidīšanas režīma taustiņu Standby, aparāts izslēdzas, aparāta displejs mirgo un uzrāda gaidīšanas režīmu.
  - Atkārtoti nospiežot nogaides taustiņu, var strādāt tālāk.
- Piezīme:** Pēc nogaides režīma pogas nospiešanas putekļu sūcējs darbojas ar iepriekšiestatīto sūkšanas jaudu.

**Svarīgs norādījums!** Aparāts automātiski atslēdzas pārkaršanās briesmu gadījumā. Izslēdziet aparātu un izņemiet tīkla kontaktdakšu. Pārlicinieties, ka sprausla, sūcējcaurule vai šļūtene nav aizsērējuši un ka nav vajadzīga filtra maiņa. Pēc traucējuma novēršanas ļaut aparātam atdzist vismaz 1 stundu, tad aparāts ir atkal gatavs darbībai.

## Sūkšana, izmantojot piederumus

### QuickClick piederumi

#### QuickClick piederumu lietošana

- **Uzgalis polsterētu virsmu tīrīšanai:** putekļu nosūkšanai no polsterētām mēbelēm, matračiem, aizkariem u.c.
- **Saru suka mēbeļu tīrīšanai, griezama:** saudzīgai mēbeļu un trauslu priekšmetu tīrīšanai, putekļu nosūkšanai no grāmatām, automašīnas ventilācijas atveres u.c.
- **Uzgalis salaiduma vietu tīrīšanai, izvelkams:** stūriem, salaiduma vietām un radiatoriem

#### Nomainīt piederumus no QuickClick piederumu novietnes

- Grīdas tīrīšanas uzgali iekabiniet statīvā aparāta aizmugurē, kas paredzēts uzgala uzglabāšanai ekspluatācijas starplaikos, un spiediet to, līdz tas nofiksējas (skat. 4. attēlu).

#### Attēls 8

- Nospieš atbloķēšanas taustiņu uz roktura un izvilkt ārā rokturi no teleskopiskās caurules.

#### Attēls 9

- Atvāz ataugšā piederumu novietnes vāku.

#### Attēls 10

- Iespraust rokturi līdz atdurei vēlamajā piederumā. Līdz ar šo tas nofiksējas. Visbeidzot, atvāz uz leju un izņem ārā.

#### Attēls 11

- Glabāšanai ielikl piederumus ar rokturi piederumu novietnē un nofiksēt uz augšu. Izvilkt rokturi.

- **Piezīme:** Piederumus var arī izņemt un uzspraust uz roktura ar rokām. Aksesuāra noņemšanai nospiež atbloķēšanas taustiņu un roktura.
- **Piezīme:** Visus augstāk minētos posmus var veikt arī ar uzspraustu teleskopisko sūcējcauruli. Šim nolūkam iekarināt grīdas sprauslu uz novietojuma stiprinājuma aparāta mugurpusē un iespiest fiksācijas pozīcijā. Teleskopisko sūcējcauruli vertikāli izvilkt ārā uz augšu.

### ComfoGlide sprausla

Attēls 12

- **Paklāji un tekstila grīdas pārklāji:**  
Slēdža pozīciju izvēlieties šādi:



Attēls 13

- **Cietas virsmas:**  
Slēdža pozīciju izvēlieties šādi:



### Darba beigšana

- Izslēdziet aparātu un izņemiet tīkla kontaktdakšu.

Attēls 14

- Nospiež kabeļa sātiesanas taustiņu. Kabelis automātiski ievielkas aparātā.
- Iekarināt grīdas sprauslu uz novietojuma stiprinājuma aparāta mugurpusē un iespiest fiksācijas pozīcijā.

### Pārvietošana, uzglabāšana

- Aparāta pārvietošanai izmantojiet rokturi, kas paredzēts aparāta nešanai un ekspluatācijas starplaikos uzglabājat to sausās telpās.
- Piezīme:** leteicams pirms tam līdz galam iebīdīt aparātā teleskopisko sūcējcauruli.

## Kopšana un tehniskā apkope

### ⚠ Savainojumu bīstamība

*Pirms jebkuru apkopes darbu veikšanas izslēdziet aparātu un izvelciet tīkla spraudni.*

### Aparāta tīrīšana

#### ⚠ Uzmanību

*Neizmantojiet tīrīšanas līdzekļus, stikla vai universālus tīrīšanas līdzekļus! Aparātu nekad neiegremdējiet ūdenī.*

- Aparātu un piederumu daļas no plastmasas kopjiet ar standarta plastmasas tīrīšanas līdzekli.
- Notīrīt putekļu tvertnes nodalījumus ar mīkstu audumu / otīņu.

### Filtera maiņa

#### Pasūtījuma nr. 6.904-329

Saturs: 5 filtra maiņi ar aizslēgu un 1 motora aizsargfiltrs.

**Norādījums:** *Filtera maiņas indikatora rādījuma nolāstīšanai atdalīt teleskopisko sūcējcauruli no roktura.*

Attēls 15

- Ja filtra maiņas indikators vākā ir pilnīgi sarkans, lūdzu, nomainiet filtra maisu.
- Nospiež fiksētājsviru un atvērt vāku.

Attēls 16

- Atbloķēt filtra maisa stiprinājumu un atvāzt augšā.

Attēls 17

- Noslēgt filtra maisu ar mēlīti, izņemt to ārā un utilizēt.

Attēls 18

- Ievietot stiprinājumā līdz atdurei jaunu filtra maisu. Vispirms nospiež mēlīti uz leju, pēc tam ievietot stiprinājumu korpusā un nofiksēt pie aparāta korpusa.

#### ⚠ Uzmanību

*Vāks aizvērās tikai ar ievietotu filtra maisu. Pēc smalku putekļu daļiņu iesūkšanas (piemēram, ģipsis, cements utt.) iztīrīt vai nomainīt motora aizsargfiltru.*



## Motora aizsargfiltra maiņa.

**Motora aizsargfiltrs:** mainīt ar pēdējo iepakojumā atlikušo filtra maisu.

➔ Motora aizsargfiltrs atrodas aiz ielikta filtra maisa. Pirms filtra maisa ielikšanas nomainīt motora aizsargfiltru.

**Attēls 19**

➔ Atbloķēt un noņemt rāmīti.

➔ Noņemt rāmja apakšējo daļu, izņemt ārā un izlikt veco motora aizsargfiltru. Ievietot rāmītī jaunu motora aizsargfiltru un ielik rāmīša apakšējo daļu.

**Attēls 20**

➔ Uzstādīt un nofiksēt rāmīti.

## EPA filtra maiņa

**Pasūtījuma nr. 6.414-805**

Filtrs izpūšamā gaisa attīrīšanai

**EPA filtrs:** jāmaina vienreiz gadā.

**Attēls 21**

➔ Atvērt vāku.

➔ Atbloķēt un izņemt EPA filtru.

**Attēls 22**

➔ Ielikt un nofiksēt jaunu EPA filtru.

➔ Aizvērt vāku.

## ComfoGlide sprauslas tīrīšana

Tīrīt ComfoGlide regulāros laika intervālos!

➔ Noņem sprauslu no sūcēja caurules.

**Attēls 23**

➔ **Aizmugurējā vadruļļa tīrīšana:**

vislabāk tīrīt ar noņemtu rullīti. Šim nolūkam atskrūvēt un izvilkt ārā asi. Tad gad var viegli novākt putekļu pociņas, matus utt.. Uzstādīt vadruļlīti atpakaļ.

## Piederumu tīrīšana

**Attēls 24**

➔ Rokturi un sūcējšļūteni tīrīšanai vai aizsērējuma gadījumā var atdalīt vienu no otra. Šim nolūkam nospiež 2 fiksētājus un izvilkt vienu no otra.

➔ Savienošanai rokturi un teleskopisko sūcēja cauruli saspraust kopā un nofiksēt.

## Akumulatora maiņa

**Piezīme:** Lai nodrošinātu bezvada pārraides funkcionēšanu, akumulators nedrīkst būt izlādējies. Ja nospiežot taustiņu neseko nekāda vai seko nepietiekama reakcija, lūdzu, nomainiet akumulatoru.

➔ Pacelt augšā un noņemt akumulatoru nodalījuma vāku.

➔ Izņemt ārā vecus akumulatorus un izlikt saskaņā ar noteikumiem.

➔ Ievietot jaunus akumulatorus, pie tam ievērojot pareizo polaritāti.

➔ No jauna uzlikt un noslēgt akumulatoru nodalījuma vāku.

## Vispārējās piezīmes

### Garantija

Mūsu pilnvarotās tirdzniecības sabiedrības izsniegtas garantijas saistības ir spēkā katrā valstī. Garantijas perioda laikā mēs bez maksas novērsīsim iespējamus darbības traucējumus Jūsu aparātā, ja to cēlonis ir materiāla vai ražošanas defekts. Ja nepieciešams garantijas remonts, lūdzam griezties pie Jūsu pārdevēja vai tuvākajā pilnvarotajā klientu apkalpošanas dienesta iestādē, uzrādot pirkumu apliecinājošu dokumentu.

(Adresi skatīt aizmugurē)

### Klientu apkalpošanas centrs

Jautājumu un aparāta darbības traucējumu gadījumā Jums labprāt sniegs padomu firmas KÄRCHER filiāles darbinieki. Adresi skatīt aizmugurē.

### Rezerves detaļu un speciālo piederumu pasūtīšana

Visbiežāk pieprasīto rezerves daļu klāstu Jūs atradīsiet lietošanas rokasgrāmatas galā.

Rezerves detaļas un piederumus Jūs varat iegādāties pie sava tirdzniecības pārstāvja vai savā firmas KÄRCHER filiālē.

(Adresi skatīt aizmugurē)

## Tehniskie dati

Spriegums	220 - 240	V
Strāvas veids	50/60	Hz
Tīkla drošinātājs (kūstošais)	16	A
Aizsardzības klase	II	
Jauda $P_{nom}$	1800	W
Jauda $P_{maks}$	2000	W
Svars (bez pierīcēm)	7,0	kg
Darbības rādiuss	10	m
Gabarīti	ø 380 x 380	mm
Sprauslu iekšējais diametrs	35	mm
Skaņas spiediena līmenis $L_{pA}$	66	dB(A)

**Rezervētas tiesības veikt tehniskas izmaiņas!**

## Speciālie piederumi

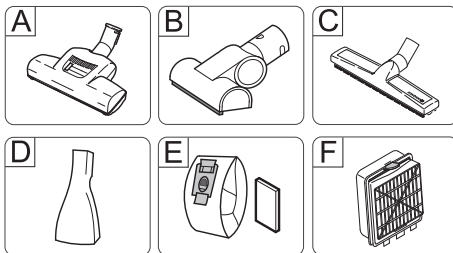

### A Turbosprausla grīdai

(Pasūtījuma Nr. 4.130-177)

Tīrīšana ar birsti un putekļu sūkšana vienlaicīgi.

It sevišķi piemērota dzīvnieku spalvas uzsūkšanai un tēpiņu ar augstu plūksnījumu tīrīšanai. Birstes veltņņu piedziņa notiek ar gaisa strāvu.

Nav nepieciešama elektrības pieslēgšana.

### B Turbosprausla polsterējumam

(Pasūtījuma Nr. 2.903-001)

Tīrīšana ar birsti un vienlaicīgi putekļu sūkšana no polsterētām mebelēm, matračiem, automašīnu sēdekļiem utt..

Īpaši piemērota dzīvnieku spalvu iesūkšanai. Birstes veltņņu piedziņa notiek ar gaisa strāvu.

Nav nepieciešama elektrības pieslēgšana.

### C Parketa spalva

(Pasūtījuma Nr. 4.130-172)

Gludu, jutīgu grīdas virsmu sūkšanai (parkets, marmors, terakota utt.).

### D Matraču sprausla

(Pasūtījuma Nr. 6.906-755)

Matraču un polsterējuma tīrīšanai.

### E Filtra maiss

(Pasūtījuma Nr. 6.904-329)

Saturs: 5 filtra maisi ar noslēgu un 1 motora aizsargfiltrs.

### F EPA filtrs



(Pasūtījuma Nr. 6.414-805)

Papildus filtrs izpūšamajam gaisam. Ieteicams alerģijas slimniekiem.

## Turinys

Saugos reikalavimai . . . . .	LT . . . 1
Valdymas . . . . .	LT . . . 2
Priežiūra ir aptarnavimas . . . . .	LT . . . 4
Bendrieji nurodymai . . . . .	LT . . . 5
Techniniai duomenys . . . . .	LT . . . 6
Specialūs priedai . . . . .	LT . . . 6

### Gerbiamas kliente,

  Prieš pirmą kartą pradėdant naudoti prietaisu, būtina atidžiai perskaityti originalią instrukciją, ja vadovautis ir saugoti, kad ja galima būtų naudotis vėliau arba perduoti naujam savininkui.

### Naudojimas pagal paskirtį

Šis siurblys skirtas naudoti namų ūkyje ir nepritaikytas naudoti pramonėje.

Gamintojas neprisiima atsakomybės už galimą žalą, atsiradusią naudojant prietaisą ne pagal paskirtį ar netinkamai jį valdant.

Siurblių naudokite tik su:

- originaliais filtrų maišeliais;
- originaliomis atsarginėmis dalimis, priedais arba specialiais priedais.

Siurblys **nepritaikytas**:

- siurbti dulkes nuo žmonių arba gyvūnų;
- siurbti:
  - mažus gyvius (pvz., muses, vorus ir pan.);
  - sveikatai pavojingas, aštriasriaunes, karštas arba įkaitusias medžiagas;
  - skysčius arba skystas medžiagas;
  - lengvai užsidegančias arba sprogias medžiagas ir dujas;

### Aplinkos apsauga



Pakuotės medžiagos gali būti perdirbamos. Neišmeskite pakuočių kartu su buitinėmis atliekomis, bet atiduokite jas perdirbimui.



Naudotų prietaisų sudėtyje yra vertingu, antriniam žaliavų perdirbimui tinkamų medžiagų, todėl jie turėtų būti atiduoti perdirbimo įmonėms. Todėl naudo-

tus prietaisus šalinkite pagal atitinkamą antrinių žaliavų surinkimo sistemą.

### Nurodymai apie sudedamąsias medžiagas (REACH)

Aktualią informaciją apie sudedamąsias dalis rasite adresu:

[www.kaercher.com/REACH](http://www.kaercher.com/REACH)

### Filtrų ir filtrų maišelių atliekų tvarkymas

Filtrai ir filtrų maišeliai pagaminti iš ekologiškų medžiagų.

Juos galite šalinti kartu su buitinėmis atliekomis, jei į juos nėra įsiurbti medžiagų, kurias šalinti su buitinėmis atliekomis yra draudžiama.

## Saugos reikalavimai

- Šis prietaisas *nepritaikytas naudoti asmenims (taip pat vaikams) su fizine, sensorine arba dvasine negalia arba asmenimis, neturintiems pakankamai reikiamos patirties ir (arba) žinių, nebent prižiūrint už saugą atsakingam asmeniui arba gavus šio asmens nurodymus, kaip naudoti prietaisą. Prižiūrėkite vaikus siekdami užtikrinti, kad jie nežaistų su prietaisu.*
- Saugokite pakuotės plėveles nuo vaikų, galimas uždusimo pavojus!
- Išjunkite prietaisą prieš kiekvieną naudojimą ir valymą/techninę priežiūrą.
- Gaisro pavojus. Nesiurbkite degančių arba smilkstančių daiktų.
- Draudžiama naudoti prietaisą sprogoje aplinkoje.
- Jei ilgesnį laiką nenaudosite prietaiso, išjunkite jį pagrindiniu jungikliu / prietaiso jungikliu arba ištraukite tinklo kištuką.
- ⚠ **Jungimas į elektros tinklą**
  - Prietaisą galima jungti tik į kintamosios srovės tinklą. Įtampa turi atitikti prietaiso skydelyje nurodytą įtampą.
- ⚠ **Elektros smūgio pavojus**
  - Niekada nelieskite kištuko ir rozetės šlapiomis rankomis.
  - Netraukite tinklo kištuko iš rozetės laikydami už tinklo kabelio.

- Kiekvieną kartą prieš pradėdami naudoti prietaisą patikrinkite, ar nepažeistas elektros laidas. Pažeistą elektros laidą nedelsdami pakeiskite oficialioje klientų aptarnavimo tarnyboje/elektros prietaisų remonto dirbtuvėse.
- Neneškite ir netransportuokite prietaiso paėmę už maitinimo kabelio.
- Netempkite maitinimo kabelio per aštriabriaunius daiktus ir nesuspauskite jo.
- Prieš bet kokius darbus su prietaisu ištraukite maitinimo kištuką.

### ⚠ Dėmesio

- Jokiu būdu nesiurbkite be filtro maišelio. Taip galite pažeisti prietaisą.
- Nesiurbkite antgaliu ir siurbimo vamzdžiu prie galvos. Pavojus susižeisti!
- Siurbdami iki galo ištraukite maitinimo kabelį.
- Saugokite prietaisą nuo atmosferos poveikio, drėgmės ir karščio.
- Kai nesiurbiate, prietaisą išjunkite.

## Valdymas

### Prietaiso aprašymas

Atverskite puslapius su iliustracijomis.



- 1 Elektros laidas su kištuku
- 2 Kabelio susukimo mygtukas
- 3 Tinklo jungiklis
- 4 LED galios indikatorius
- 5 Siurbimo žarna
- 6 Rankena  
(A) Baterijų dėklas
- 7 Siurbimo galios reguliatorius  
(A) + mygtukas  
(B) – mygtukas  
(C) parengties režimas
- 8 Teleskopinis siurblio vamzdis

- 9 Teleskopinio vamzdžio ilgio reguliatorius
- 10 Antgalis grindims
- 11 Priedų angos dangtis
- 12 Priedų anga:  
minkštų medžiagų antgaliui, plyšių antgaliui ir baldų antgaliui.
- 13 Filtro keitimo indikatorius
- 14 Fiksavimo rankena, filtro maišelio dangtis, variklio apsaugos filtras
- 15 Variklio apsaugos filtras
- 16 Filtro maišelio laikiklis
- 17 EPA filtro dangtis
- 18 EPA filtras
- 19 Rankena nešimui
- 20 Turbininis antgalis grindims (teikiamas tik kartu su VC 6350, aprašymas pateiktas skyriuje „Specialūs priedai. A padėtis“)

### Prieš pradėdant naudoti

- Su prietaisu kartu tiekiamos 2 baterijos. Prieš pradėdami siurbti, įdėkite baterijas į baterijų dėklą po rankena.
- Baterijų dėklo dangtelį pastumkite ir nuimkite.
  - Įdėkite baterijas vadovaudamiesi jų poliariškumu (pažymėta ant baterijų „+“ ir „-“).
  - Uždėkite ir uždarykite baterijų dėklo dangtelį.

### Naudojimo pradžia

#### Paveikslas 1

- Siurbimo žarną prijunkite prie siurblio.
- Norėdami ištraukti žarną iš siurblio, suspauskite abu fiksatorius ir ištraukite žarną.

#### Paveikslas 2

- Sujunkite ir užfiksukite rankeną ir teleskopinį vamzdį.
- Sujunkite ir užfiksukite antgalį grindims siurbti ir teleskopinį vamzdį.

#### Paveikslas 3

- Paspauskite ilgio reguliatorių ir nustatykite norimą teleskopinio vamzdžio ilgį.

#### Paveikslas 4

→ Baigę ar trumpam nutraukę darbą, antgalį grindims siurbti pakabinkite ir užfiksuokite ant laikiklio prietaiso nugarėlėje.

#### Paveikslas 5

→ Norėdami nuimti nuo laikiklio, rankeną paspauskite žemyn link prietaiso. Taip atblokuojamas laikiklis ir galima iškelti antgalį grindims siurbti.

#### Paveikslas 6

→ Laikydami už kištuko ištraukite maitinimo kabelį. Įkiškite maitinimo kištuką į rozetę.

→ Įjunkite (išjunkite) prietaisą.

#### Paveikslas 7

→ Siurbimo galia nustatoma siurbimo galios regulatoriaus mygtukais.  
+ mygtukas (A) didesnei siurbimo galiai nustatyti  
– mygtukas (B) mažesnei siurbimo galiai nustatyti

#### **Siurbimo galią pasirinkite atsižvelgdami į siurbimo aplinkybes:**

- **Žema siurbimo galia** – užuolaidoms, tekstilei, minkštiems baldams, pagalvėms
  - **Vidutinė siurbimo galia** – lengvai užterštiems kilimams ar kiliminei dangai, aukštos kokybės kilimams, tapams
  - **Aukščiausia siurbimo galia** – kietoms grindims, stipriai užterštiems kilimams ir kiliminėms dangoms
- Trumpų darbo pertraukų metu patariau ma įjungti parengties režimą (C): Paspauskite parengties režimo mygtuką. Mirksi indikatorius, rodantis įjungtą parengties režimą.
- Norėdami dirbti siurbliu toliau, dar kartą spauskite parengties režimo mygtuką.
- Pastaba:** Paspaudus parengties režimo mygtuką, siurblys veikia prieš tai nustatyta galia.

**Svarbi pastaba!** Kilus perkaitimo pavojui, prietaisas automatiškai išsijungia. Išjunkite prietaisą ir ištraukite maitinimo kištuką. Įsitikinkite, kad neužsikišo antgalis, siurbimo vamzdis arba žarna ir buvo pakeistas fil-

tras. Pašalinę sutrikimą, prieš pradėdami vėl naudoti prietaisą, mažiausiai 1 valandą leiskite jam atvėsti.

### Siurbimo priedų naudojimas

#### QuickClick priedai

#### QuickClick priedų naudojimas

- **Antgalis minkštiems apmušalams:** minkštiems baldams, čiužiniams, užuolaidoms ir pan. siurbti
- **Sukamasis antgalis baldams:** baldams ir jautriems daiktams atsargiai valyti, nusiurbti dulkes nuo knygu, automobilio vėdinimo angų ir pan.
- **Ištraukiamas antgalis plyšiams:** pakraščiams, plyšiams ir šildytuvams valyti

#### Antgalių keitimas

→ Įstatykite siurblio antgalį į laikiklį prietaiso nugarėlėje ir paspauskite, kad užsifiksuotų (žr. 4 pav.).

#### Paveikslas 8

→ Paspauskite atblokavimo mygtuką ant rankenos ir nuimkite rankeną nuo teleskopinio vamzdžio.

#### Paveikslas 9

→ Uždenkite priedų laikiklį.

#### Paveikslas 10

→ Rankeną iki galo įstumkite į norimą priedą. Taip jis užfiksuojamas. Po to pakreipkite žemyn ir ištraukite.

#### Paveikslas 11

- Nenaudojamą antgalį su rankena įkiškite į antgalių angą ir užfiksuokite į viršų. Po to ištraukite rankeną.
- **Pastaba:** Išimti ir prijungti prie rankenos antgalius galima ir rankomis. Norėdami atpalaiduoti antgalį, spauskite atblokavimo mygtuką ant rankenos.
- **Pastaba:** Visus aprašytus veiksmus galite atlikti ir su prijungtu teleskopiniu vamzdžiu. Antgalį grindims siurbti pakabinkite ant prietaiso nugarėlės ir paspauskite fiksatorių. Teleskopinį vamzdį ištraukite vertikaliai į viršų.

## „ComfoGlide“ antgalis

Paveikslas 12

→ Kilimams ir kiliminėms dangoms:

Jungiklį nustatykite į šią padėtį:



Paveikslas 13

→ Kietiems paviršiams:

Jungiklį nustatykite į šią padėtį:



## Darbo pabaiga

→ Prietaisą išjunkite ir ištraukite kištuką.

Paveikslas 14

→ Paspauskite kabelio susukimo mygtuką. Kabelis automatiškai įtraukiamas į prietaiso vidų.

→ Antgalį grindims siurbti pakabinkite ant prietaiso nugarėlės ir paspauskite fiksa-

## Nešimas ir laikymas

→ Norėdami pernešti prietaisą, paimkite jį už rankenos. Prietaisą laikykite sausoje patalpose.

**Pastaba:** Prieš tai patartina visiškai sustumti teleskopinį siurblio vamzdį.

## Priežiūra ir aptarnavimas

### ⚠ Sužalojimų pavojus

Prieš pradėdami techninės priežiūros ir remonto darbus prietaisą išjunkite, o elektros laido kištuką ištraukite iš rozetės.

## Prietaiso valymas

### ⚠ Dėmesio!

Nenaudokite šveitiklių, stiklo ar universalių valiklių! Prietaiso niekada nenardinkite į vandenį.

→ Prietaisą ir sintetines priedų dalis valykite paprastu sintetikos valikliu.

→ Siurbimo sritį išvalykite drėgnu skudurėliu arba šepetėliu.

## Filtro maišelio keitimas

### Užsakymo Nr. 6.904-329.

Turinys 5 filtro maišeliai ir 1 apsauginis variklio filtras.

**Pastaba:** Norėdami pamatyti filtro keitimo indikatorius, nuimkite teleskopinį siurbimo vamzdį nuo rankenos.

Paveikslas 15

→ Jei filtro keitimo indikatorius yra nuolat raudonas, pakeiskite filtro maišelį.

→ Paspauskite fiksavimo rankeną ir pakelkite dangtį.

Paveikslas 16

→ Atblokuokite filtro maišelio laikiklį ir atverskite į viršų.

Paveikslas 17

→ Filtro maišelį užspauskite, išimkite ir sutvarkykite.

Paveikslas 18

→ Naują filtro maišelį iki galo įstumkite į laikiklį. Paspauskite antdėklą žemyn, įstumkite laikiklį į korpusą ir užfiksuokite prietaiso korpuse.

### ⚠ Dėmesio!

Dangtis užsidaro tik įdėjus filtro maišelį. Į siurblių patekus mažoms pašalinėms dalelėms (pvz., gipso, cemento ir pan.) išvalykite arba pakeiskite apsauginį variklio filtrą.

## Pakeiskite apsauginį variklio filtrą

**Apsauginis variklio filtras:** pakeiskite jį kartu su paskutiniuuoju pakuotės filtro maišeliu.

→ Apsauginis variklio filtras įdėtas už filtro maišelio. Prieš įdėdami filtro maišelį, pakeiskite apsauginį variklio filtrą.

Paveikslas 19

→ Atblokuokite ir išimkite rėmelius.

→ Nuimkite apatinę rėmelio dalį, išimkite ir sutvarkykite seną apsauginį variklio filtrą. Įdėkite naują apsauginį variklio filtrą į apatinę rėmelio dalį.

Paveikslas 20

→ Įdėkite ir užfiksuokite rėmelį.

## EPA filtro keitimas

### Užsakymo Nr. 6.414-805

Išpučiamo oro filtras.

**EPA filtras** keiskite 1 kartą per metus.

*Paveikslas 21*

- Atidarykite dangtį.
- Atblokuokite ir išimkite EPA filtrą.

*Paveikslas 22*

- Įdėkite ir užfiksuokite naują EPA filtrą.
- Uždarykite dangtį.

## „ComfoGlide“ antgalio valymas

Reguliariai valykite „ComfoGlide“ antgalį!

- Nuimkite antgalį nuo siurblio vamzdžio.

*Paveikslas 23*

- **Galinių besisukančių ratukų valymas:**

(geriausia nuėmus nuo siurblio). Tam atsukite ir ištraukite ašį. Taip galite lengvai pašalinti plaukus, dulkių gumulus ir pan. Sumontuokite besisukančius ratukus atgal.

## Priedų valymas

*Paveikslas 24*

- Užsikišus žarnai arba norėdami valyti, galite nuimti rankeną nuo žarnos. Paspauskite du fiksatorius ir ištraukite.
- Po to vėl sujunkite rankeną su žarna ir užfiksuokite.

## Baterijų keitimas

**Pastaba:** Mobilaus prietaiso naudojimo funkcija neveikia, jei baterija yra tuščia. Jei paspaudus mygtuką, prietaisas nereaguoja arba reaguoja nepakankamai, įkraukite bateriją.

- Baterijų dėklą dangtelį pastumkite ir nuimkite.
- Išimkite senas baterijas ir perduokite sutvarkyti jų atliekas nustatyta tvarka.
- Įdėkite naujas baterijas laikydamiesi jų poliariškumo.
- Uždėkite ir uždarykite baterijų dėklą dangtelį.

## Bendrieji nurodymai

### Garantija

Kiekvienoje šalyje galioja tos garantijos sąlygos, kurias nustato įgalioti pardavėjai. Galimus prietaiso gedimus garantijos galiojimo laikotarpiu pašalinsime nemokamai, jei tokių gedimų priežastis buvo netinkamos medžiagos ar gamybos defektai. Dėl garantinio gedimų pašalinimo kreipkitės į pardavėją arba artimiausią klientų aptarnavimo tarnybą. Visuomet pateikite pirmą patvirtinantį kasos kvitą.  
(Adresą rasite kitoje pusėje)

### Klientų aptarnavimo tarnyba

Iškilius klausimams arba prietaisui sugedus Jums padės mūsų Kärcher filialo darbuotojai. Adresą rasite kitoje pusėje.

### Atsarginių dalių ir specialių priedų užsakymas

Dažniausia naudojamų atsarginių dalių sąrašas pateiktas naudojimo instrukcijos pabaigoje.  
Atsargines dalis ir priedus gausite iš pardavėjo arba Jūsų KÄRCHER filiale.  
(Adresą rasite kitoje pusėje)



## Techniniai duomenys

Įtampa	220 - 240	V
Srovės rūšis	50/60	Hz
Elektros tinklo saugiklis (inercinis)	16	A
Apsaugos klasė	II	
Galingumas, $P_{\text{enn}}$ (nominalus)	1800	W
Galingumas, $P_{\text{max}}$ (maksimalus)	2000	W
Svoris (be priedų)	7,0	kg
Darbo spindulys	10	m
Matmenys	ø 380 x 380	mm
Nominalusis priedų plotis	35	mm
Garso slėgio lygis $L_{pA}$	66	dB(A)

**Gamintojas pasilieka teisę keisti techninius duomenis!**

## Specialūs priedai

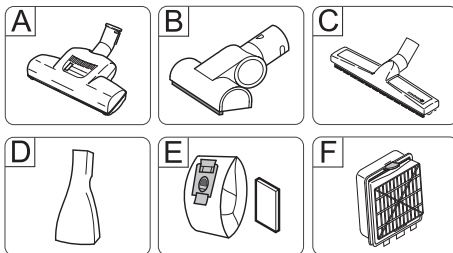

### A „Turbo“ antgalis grindims

(Užsakymo Nr. 4.130-177)

Skirtas valyti ir siurbti darbo režimu.

Ypač tinka gyvūnų plaukams ir storiems bei minkštiems kilimams siurbti. Šepečio velenas sukamas oro srautu. Nereikalinga elektros energija.

### B „Turbo“ antgalis minkštiems paviršiams

(Užsakymo Nr. 2.903-001)

Tinka minkštiems baldams, čiužiniams, automobilių sėdynėms ir pan. valyti ir siurbti darbo režimu.

Ypač pritaikytas gyvūnų plaukams siurbti. Šepečio velenas sukamas oro srautu.

Nereikalinga elektros energija.

### C Antgalis parketui

(Užsakymo Nr. 4.130-172)

Tinka naudoti jautriems lygiams paviršiams (parketui, marmurui, terakotai ir pan.).

### D Antgalis čiužiniams

(Užsakymo Nr. 6.906-755)

Tinka čiužiniams ir minkštiems paviršiams siurbti.

### E Filtro maišelis

(Užsakymo Nr. 6.904-329)

Turinys: 5 uždaromi filtro maišeliai ir 1 apsauginis variklio filtras.

### F EPA filtras



(Užsakymo Nr. 6.414-805)

Papildomas filtras išpučiamam orui valyti. Patariama naudoti alergiškiems žmonėms.

## Зміст

Правила безпеки . . . . .	UK . . . 1
Експлуатація . . . . .	UK . . . 2
Догляд та технічне обслуговування . . . . .	UK . . . 5
Загальні вказівки . . . . .	UK . . . 6
Технічні характеристики . . . . .	UK . . . 6
Спеціальне допоміжне обладнання . . . . .	UK . . . 7

### Шановний покупець!

  Перед першим застосуванням вашого пристрою прочитайте цю оригінальну інструкцію з експлуатації, після цього дійте відповідно неї та збережіть її для подальшого користування або для наступного власника.

### Область застосування

Цей пилосос призначено для використання вдома, а не для промислових цілей.

Виробник не несе відповідальності за збитки, завдані невідповідним або неправильним застосуванням пристрою. Використовувати пилосос тільки з:

- Оригінальними фільтрувальними мішками
- Оригінальними запасними частинами, аксесуарами та додатковим обладнанням.

Пилосос **не** призначено для:

- Очистки людей чи тварин.
- Збирання:
  - Мікроорганізмів (наприклад, мухи, спінв та ін.)
  - Субстанцій, що шкідливі для здоров'я, мають гострі краї, гарячі або тліючі.
  - Вологих або рідких речовин.
  - Легкогорючих або вибухонебезпечних речовин та газів.

### Охорона довкілля



Матеріали упаковки піддаються переробці для повторного використання. Будь ласка, не викидайте

пакувальні матеріали разом із домашнім сміттям, віддайте їх для повторного використання.



Старі пристрої містять цінні матеріали, що можуть використовуватися повторно.

Тому, будь ласка, утилізуйте старі пристрої за допомогою спеціальних систем збору сміття.

### Інструкції із застосування компонентів (REACH)

Актуальні відомості про компоненти наведені на веб-вузлі за адресою:

**[www.kaercher.com/REACH](http://www.kaercher.com/REACH)**

### Утилізація фільтра та фільтрувального мішка

Фільтр та фільтрувальний мішок виготовлені з екологічно безпечних матеріалів.

Якщо вони не містять речовин, що заборонені для утилізації домашнього сміття. Ви можете утилізувати їх зі звичайним домашнім сміттям.

## Правила безпеки

- Цей пристрій не призначено для використання людьми (у тому числі й дітей) з обмеженими фізичними, сенсорними або розумовими здатностями або особами з відсутністю досвіду й/або знань, за винятком випадків, якщо за забезпеченням безпеки їхньої роботи спостерігають спеціально підготовлені особи або вони одержують від них вказівки, що стосуються використання пристрою. Необхідно стежити за дітьми, не дозволяти їм грати із пристроєм.
- Пакувальну плівку тримайте подалі від дітей, існує небезпека задушення!
- Пристрій слід відключати після кожного використання і перед проведенням очищення/технічного обслуговування.

- *Небезпека пожежі. Не допускати всмоктування палаючих або тліючих предметів.*
- *Робота у вибухонебезпечних умовах не дозволяється.*
- *Під час тривалих перерв в експлуатації слід вимкнути пристрій за допомогою головного вимикача / вимикача пристрою або від'єднати його від електромережі.*

#### **⚠ Електричне з'єднання**

- *Пристрій слід вмикати лише до змінного струму. Напруга повинна відповідати вказанам на фірмовій таблиці пристрою даним щодо напруги.*

#### **⚠ Небезпека враження струмом**

- *Ніколи не торкайтесь мережного штекера та розетки вологими руками.*
- *Неможна витягувати мережний штекер із розетки за мережний шнур.*
- *Перевіряти підключення приладу до мережі на предмет пошкодження перед кожним використанням. Замініть дефектний провід через авторизовану сервісну службу електрика.*
- *Не використовувати мережний кабель для перенесення / транспортування пристрою.*
- *Не тягнути з'єднувальний шнур через гострі кути та не затискати його.*
- *Перед початком усіх робіт з приладом витягнути штекер з розетки.*

#### **⚠ Увага**

- **Забороняється використовувати без фільтрувального мішку.** Пристрій може бути пошкоджено.
- **Уникати всмоктування за допомогою насадки та всмоктуючої трубки поблизу голови.** Існує небезпека поранення!

- Під час використання пилососу повністю витягніть мережний кабель.
- Захищати пристрій від зовнішніх атмосферних умов, вологи та джерел тепла.
- Вимикати пристрій, якщо він не використовується для очистки.

## Експлуатація

### Опис пристрою

**Будь ласка, подивіться на сторінку з малюнками!**



- 1 Мережний кабель зі штекером
- 2 Клавіша Змотка кабелю
- 3 Клавіша Вмикач/вимикач
- 4 Індикатор потужності LED
- 5 Всмоктуючий шланг
- 6 Ручка  
(A) Гніздо для батарей
- 7 Регулятор сили всмоктування  
(A) + Клавіша  
(B) - Клавіша  
(C) Функція режиму очікування
- 8 Телескопічна трубка
- 9 Регулювання телескопічної трубки
- 10 Сопло для полу
- 11 Кришка Місце для додаткового обладнання
- 12 Місце для додаткового обладнання QuickClick:  
містить сопло для оббивки, сопло для щілин та щіточка для меблів
- 13 Індикатор зміни фільтра
- 14 Важіль для замикання, кришка фільтрувальний мішок / фільтр захисту двигуна
- 15 Фільтр захисту двигуна
- 16 Фіксатор фільтрувального мішка
- 17 Кришка фільтра EPA

- 18 Фільтр EPA
- 19 Ручка
- 20 Турбо-сопло для підлоги  
(поставляється лише у моделі  
VC 6350, опис Ви знайдете у розділі  
»Додаткове обладнання позиція А«)

### Перед введенням в експлуатацію

Додаються 2 батареї. Перед початком всмоктування, будь ласка, вставте їх у гніздо для батарей під ручкою.

- Відсуньте та зніміть кришку гнізда для батарей.
- Вставте батареї, при цьому зверніть увагу на правильну полярність (обозначення + та - на дні гнізда для батарей).
- Знову вставте кришку гнізда для батарей та закрийте.

### Введення в експлуатацію

Малюнок 1

- З'єднайте опору шлангу всмоктування з отвором для всмоктування.
- Для зняття затисніть обидва виступи пазів та зніміть шланг.

Малюнок 2

- З'єднайте ручку та телескопічну трубку.
- З'єднайте сопло для підлоги та телескопічну трубку.

Малюнок 3

- Відрегулюйте бажану довжину телескопічної трубки.

Малюнок 4

- Для вимкнення або під час коротких перерв у роботі необхідно підвісити сопло для підлог на фіксаторі зі зворотнього боку пристрою та зафіксувати його у фіксуючому положенні.

Малюнок 5

- Для того щоб його вийняти, необхідно повернути ручку назад у напрямку пристрою. Тим самим сопло для підлоги висувається з фіксуючого положення та може зніматися у напрямку догори.

Малюнок 6

- Триматися за мережевий кабель біля штекера та виймати. Вставте мережевий штекер у розетку.
- Вімкнути / вимкнути пристрій.

Малюнок 7

- Сила всмоктування регулюється за допомогою клавіши на регуляторі сили всмоктування:  
Натиснути + клавішу (А), більш висока сила всмоктування  
Натиснути + клавішу (В), більш низька сила всмоктування

### Настроїти силу всмоктування у відповідності до ситуації:

- **Низька сила всмоктування** – для гардин, текстильних виробів, м'яких меблів, подушок
- **Середня сила всмоктування** – для легко забруднених килимів / килимових покриттів, високоякісних килимів, доріжок
- **Найбільша сила всмоктування** – для твердих підлог, дуже забруднених килимів та килимових покриттів
- Під час перерв у роботі рекомендується використовувати клавішу режиму очікування (С):  
Натиснути кнопку режиму очікування, вимкнути пристрій, на пристрої горить світловий індикатор, що вказує на режим очікування.
- Для продовження роботи необхідно знову натиснути на клавішу режиму очікування.

**Вказівка:** Пілосос починає роботу після натиснення клавіши режиму очікування с силою всмоктування, відрегульованою раніше.

**Важлива вказівка!** Пристрій автоматично вимикається у разі небезпеки перегріву. Вимкніть пристрій та витягніть мережевий кабель. Переконайтеся у тому, що сопло, трубка всмоктування або шланг всмоктування не забилися, при цьому необхідно змінити фільтр. Після усунення

несправностей залиште пристрій охолонуту щонайменше на 1 годину, після цього пристрій знову готовий до експлуатації.

## Прибирання з додатковим обладнанням

### Допоміжне обладнання QuickClick

#### Застосувати допоміжне обладнання QuickClick

- **Насадка для м'якої оббивки:** для очистки м'яких меблів, матраців, гардин тощо
- **Щітка для меблів, що повертається:** для бережної очистки меблів, делікатних предметів, очистки книжок, вентиляційних отворів в автомобілі тощо
- **Насадка для щілей, витягується:** для кутів, щілей та радіаторів

#### Додаткове обладнання з QuickClick змінити місце для додаткового обладнання

- Підвісити насадку для підлоги в паркувальне положення на стінці пристрою та натиснути для фіксації у положенні (див. мал. 4).

#### Малюнок 8

- Натиснути клавішу розблокування на ручці та зняти ручку з телескопічної трубки.

#### Малюнок 9

- Відкрити кришку місця для додаткового обладнання.

#### Малюнок 10

- Вставити ручку до упору у необхідне додаткове обладнання. Таким чином воно зафіксується. Після цього повернути донизу та витягнути.

#### Малюнок 11

- Для зберігання засунути додаткове обладнання з ручкою у місце для додаткового обладнання та зафіксувати донизу. Ручку зняти.
- **Вказівка:** Додаткове обладнання можна виймати та з'єднувати з

ручкою. Для вивільнення додаткового обладнання натиснути клавішу розблокування на ручці.

- **Вказівка:** Всі кроки, перераховані вище, можуть бути виконані також і з надією телескопічною трубкою. Для цього необхідно підвісити сопло для підлоги на фіксаторі зі зворотнього боку пристрою та зафіксувати його у фіксуючому положенні. Потягнути телескопічну трубку вертикально угору.

### Сопло ComfoGlide

#### Малюнок 12

- **Килими та килимові покриття:** Положення перемикача обрати наступним чином:



#### Малюнок 13

- **Тверді поверхні:** Положення перемикача обрати наступним чином:



## Закінчення роботи

- Вийняти пристрій та витягнути штекер.

#### Малюнок 14

- Натиснути кнопку змотки кабеля. Кабель автоматично замотується у пристрій.
- Підвісити сопло для підлоги на фіксаторі зі зворотнього боку пристрою та зафіксувати його у фіксуючому положенні.

## Транспортування, зберігання

- Під час транспортування тримати пристрій за ручку та зберігати в сухому приміщенні.  
**Вказівка:** Рекомендується перед тим повністю прибрати телескопічну всмоктувальну трубку.

## Догляд та технічне обслуговування

### ⚠ **Небезпека травмування**

Перед усіма роботами по догляду та технічному обслуговуванню вимкніть пристрій та витягніть штепсельну вилку.

### Очистка пристрою

#### ⚠ **Увага**

Не використовувати засоби для чищення для скла або універсальні засоби для чищення! Забороняється занурювати пристрій у воду.

- ➔ Очищувати пристрій та аксесуари з пластмаси за допомогою стандартних засобів для чищення виробів з пластмаси.
- ➔ Почистити забруднену площу сухою ганчіркою / щіткою для очищення від пилу.

### Змінити фільтрувальний мішок

#### **Номер для замовлення 6.904-329**

Вміст: 5 фільтрувальних мішків та 1 фільтр для захисту мотора.

**Вказівка:** Для зняття показань індикатора зміни фільтра необхідно відділити телескопічну трубку від ручки.

#### Малюнок 15

- ➔ Якщо індикатор зміни фільтра на кришці червоного кольору, будь ласка, змініть фільтрувальний мішок.
- ➔ Привести в дію важіль для замикання та відкрийте кришку.

#### Малюнок 16

- ➔ Розблокуйте фіксатор фільтрувального мішка та потягніть на зовні.

#### Малюнок 17

- ➔ Закрити фільтрувальний мішок за допомогою накладки замикання, витягнути фільтрувальний мішок та утилізувати його.

#### Малюнок 18

- ➔ Вставити новий фільтрувальний мішок до упору в фіксатор. Натиснути

накладку спочатку донизу, потім вставити фіксатор у корпус та зафіксувати їх у корпусі пристрою.

#### ⚠ **Увага**

Закрити кришку тільки зі вставленим фільтрувальним мішком. Після всмоктування чистих часток пилу (наприклад, гіпс, цемент тощо) почистити або змінити фільтр захисту двигуна.

### Змінити фільтр захисту двигуна.

#### **Фільтр захисту двигуна:** Після

- використання останнього фільтрувального мішка замініть упаковку з фільтрувальними мішками.
- ➔ Фільтр захисту двигуна знаходиться під вставленим фільтрувальним мішком. Перед тим як вставити фільтрувальний мішок, необхідно змінити фільтр захисту двигуна.

#### Малюнок 19

- ➔ Висвободіть рамку та витягніть її.
- ➔ Зняти нижню частину рамки, зняти та утилізувати фільтр захисту двигуна. Ввести новий фільтр захисту двигуна в рамку та вставити нижню частину рамки.

#### Малюнок 20

- ➔ Вставте рамку та зафіксуйте її.

### Змінити фільтр EPA.

#### **Номер для замовлення 6.414-805**

Фільтр для очистки повітря, що видається.

**Фільтр EPA:** Замінити один раз на рік.

#### Малюнок 21

- ➔ Відкрити кришку.
- ➔ Висвободити фільтр EPA та витягнути його.

#### Малюнок 22

- ➔ Вставити новий фільтр EPA та зафіксувати його.
- ➔ Закрити кришку.

### Почистити сопло ComfoGlide

Очищати сопло ComfoGlide через рівномірні проміжки часу!

- ➔ Зняти сопло з трубки всмоктування.

## Малюнок 23

### → Почистити задні коліщата:

Найкращим чином це можна зробити при знятих коліщатах. При цьому необхідно розгвинтити вісь та витягнути їх. Таким чином можна легко видалити ворсинки, волосся тощо. Знову вставити коліщата.

## Почистити додаткове обладнання.

## Малюнок 24

→ Для очищення та видалення забруднень можна відділити ручку від трубки всмоктування. Для цього необхідно натиснути на 2 механізми розблокування та відділити їх один від одного.

→ З'єднайте та зафіксуйте ручку та телескопічну трубку.

## Замініть батареї.

**Вказівка:** Для того щоб забезпечити функцію бездротового перенесення, батареї не повинні бути порожніми. Якщо при натисненні на кнопку немає жодної реакції або вона недостатня, будь ласка, замініть батареї.

- Відсуньте та зніміть кришку гнізда для батарей.
- Витягніть старі батареї та утилізуйте їх належним чином.
- Вставте нові батареї, при цьому зверніть увагу на правильну полярність.
- Знову вставте кришку гнізда для батарей та закрийте.

## Загальні вказівки

### Гарантія

У кожній країні діють умови гарантії, видані нашими компетентними товариствами зі збуту. Неполомки в роботі пристрою ми усуваємо безплатно протягом терміну дії гарантії, якщо вони викликані браком матеріалу чи

помилками виготовлення. У гарантійному випадку звертайтеся, будь ласка, з обладнанням та документами, що підтверджують покупку пристрою, до Вашого торгового агента або до приведених нижче пунктів гарантійного обслуговування клієнтів. (Адреси див. на звороті)

## Служба підтримки користувачів

У разі виникнення питань чи неполадок допомогу охоче нададуть у філіалах фірми KARCHER. Адреси див. на звороті.

## Замовлення запасних частин та спеціального обладнання

Асортимент запасних частин, що часто необхідні, можна знайти в кінці інструкції по експлуатації.

Запасні частини та спеціальне обладнання Ви зможете отримати у Вашого дилера або у філіалі фірми KARCHER.

(Адреси див. на звороті)

## Технічні характеристики

Напруга	220 - 240	V
Тип струму	50/60	Hz
Запобіжник (інерційний)	16	A
Клас захисту	II	
Потужність P <sub>номінальна</sub>	1800	W
Потужність P <sub>максимальна</sub>	2000	W
вага (без обладнання)	7,0	kg
Радіус дії	10	m
Розміри	ø 380 x 380	mm
Номінальна ширина, додаткове обладнання	35	mm
Рівень шуму L <sub>pA</sub>	66	дБ(A)

**Можливі зміни у конструкції пристрою!**



## Спеціальне допоміжне обладнання

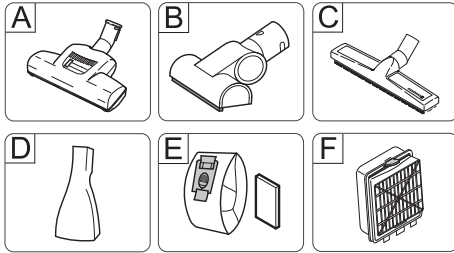

Зміст: 5 фільтрувальних мішків з зажимом та 1 фільтр захисту двигуна.

### F Фільтр ЕРА

(номер замовлення 6.414-805)

Додатковий фільтр для продувного повітря. Рекомендації для алергиків.

### A Турбо-сопло для підлоги

(номер замовлення 4.130-177)

Очищення та всмоктування у робочому режимі.

Особливо підходить для очищення волосяного покрову тварин та килимів з високим ворсом  
Приведення в дію щіткового валику за допомогою потоку повітря.

Для цього немає необхідності для електричного підключення.

### B Турбо-сопло для обивки

(номер замовлення 2.903-001)

Очищення та всмоктування у робочому режимі м'яких меблів, матрасів, сидінь автомобіля тощо.

Особливо підходить для очищення від волосяного покрову тварин.  
Приведення в дію щіткового валику за допомогою потоку повітря.

Для цього немає необхідності для електричного підключення.

### C Сопло для паркету

(номер замовлення 4.130-172)

Для очищення для делікатних гладких поверхонь (паркет, мармур, терракотта тощо)

### D Сопло для очищення матрасів

(номер замовлення 6.906-755)

Для очищення матрасів та обивки.

### E Фільтрувальний мішок

(номер замовлення 6.904-329)

QUEL'ASPIRATEUR.COM

QUEL'ASPIRATEUR.COM

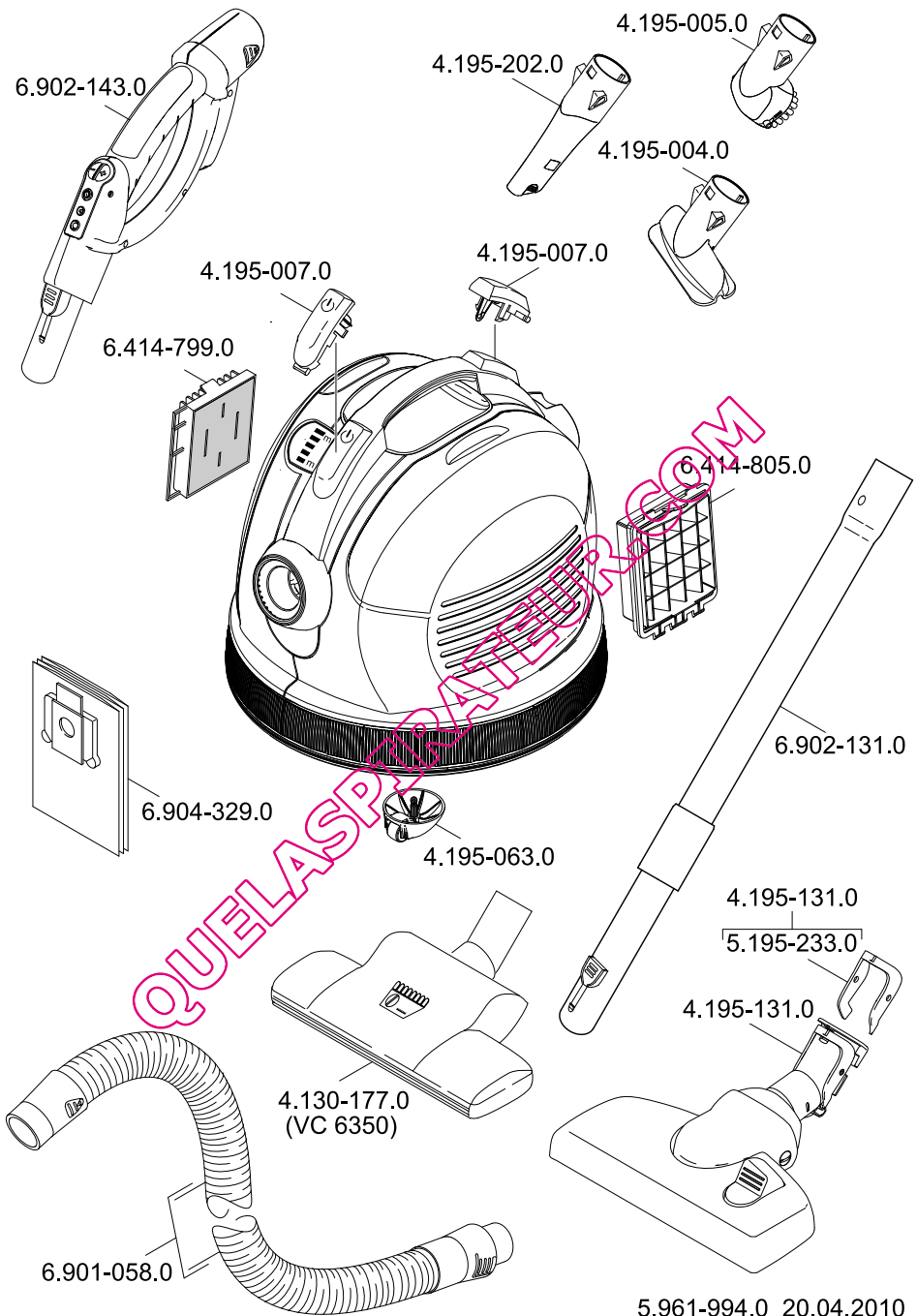

QUELASPARTS.COM

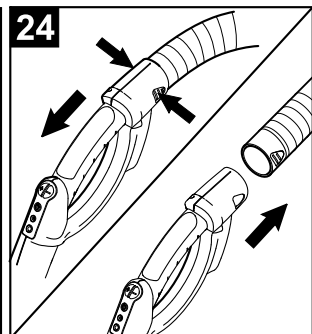
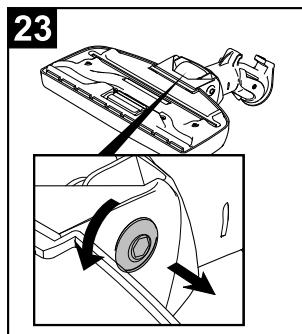
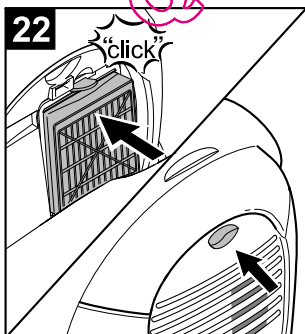
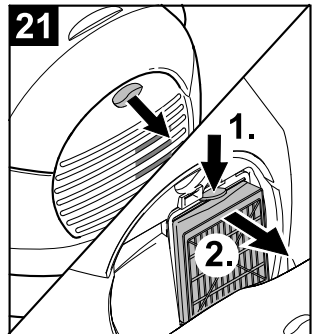
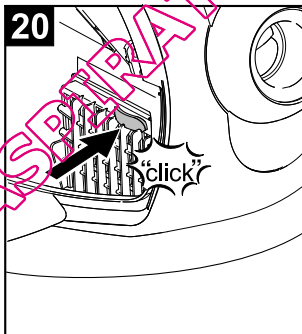
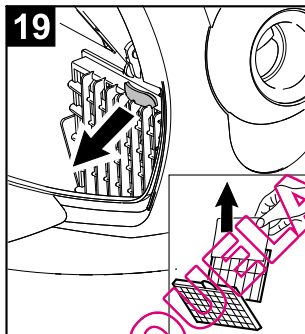
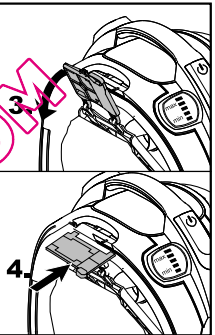
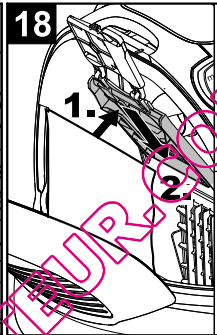
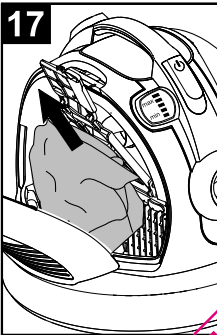
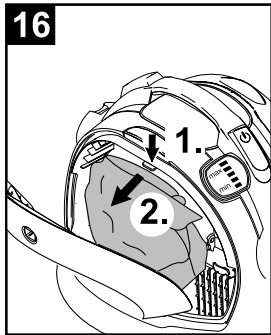
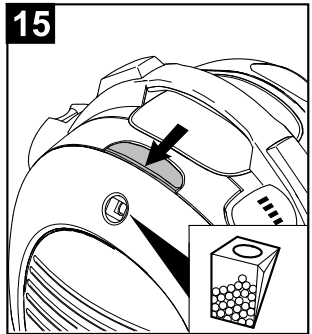
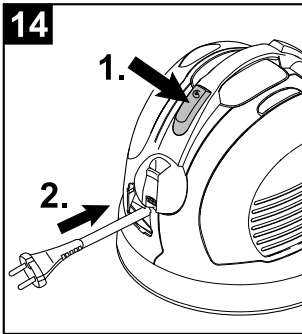
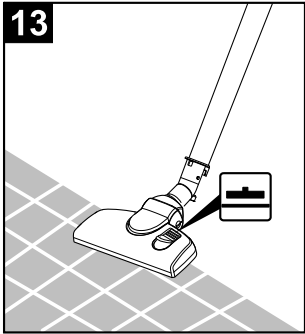



QUEL ASPIRATEUR.COM

**A**  
Alfred Kärcher Ges.m.b.H.  
Lichtblaustraße 7  
1220 Wien  
☎ (01) 250 600

**AUS**  
Kärcher Pty. Ltd.  
40 Koornang Road  
Scoresby VIC 3179  
☎ (03) 9765 - 2300

**B / LUX**  
Kärcher N.V.  
Industrieweg 12  
2320 Hoogstraten  
☎ B: 0900 10027  
LUX: 0032 900 10027

**BR**  
Kärcher Indústria e Comércio Ltda.  
Av. Prof. Benedito Montenegro 419  
CEP 13.140-000 - Paulínia - SP  
☎ 0800 176 111

**CDN**  
Kärcher Canada Inc.  
6975 Creditview Road Unit #2  
Mississauga, Ontario L5N 8E9  
☎ 1-800-465-4980

**CH**  
Kärcher AG  
Industriestraße 16  
8108 Dällikon  
☎ 0844 850 863

**CZ**  
Kärcher spol s r.o.  
Modletice č.p. 141  
251 01 Říčany u Prahy  
☎ 0323 606 014

**D**  
Alfred Kärcher GmbH & Co. KG  
Service-Center Gissigheim  
Im Gewerbegebiet 2  
97953 Königheim-Gissigheim  
☎ (07195) 903 2065

**DK**  
Kärcher Rengøringsystemer A/S  
Gejlhøvedgård 5  
6000 Kolding  
☎ 70 206 667

**E**  
Kärcher S.A.  
Pol. Industrial Font del Radium  
Calle Doctor Trueta 6-7  
08400 Granollers (Barcelona)  
☎ 902 170 068

**F**  
Kärcher S.A.S.  
5 Avenue des Coquelicots  
Z.A. des Petits Carreaux  
94865 Bonneuil-sur-Marne  
☎ (01) 43 996 770

**FIN**  
Kärcher OY  
Yrittäjätie 17  
01800 Klaukkala  
☎ 0207 413 600

**GB**  
Kärcher(UK) Limited  
Kärcher House  
Beaumont Road  
Banbury  
Oxon, OX16 1TB  
☎ 01295 752 200

**GR**  
Kärcher Cleaning Systems A.E.  
31-33, Nikitara str. &  
Konstantinoupoleos str.  
13671 Acharnes  
☎ 210 - 2316 153

**H**  
Kärcher Hungária Kft  
Tormásrét ut. 2.  
2051 Biatorbágy  
☎ (023) 530 640

**HK**  
Kärcher Limited  
Unit 10, 17/F.  
APEC Plaza  
49 Hoi Yuen Road  
Kwun Tong, Kowloon  
☎ (02) 357-5863

**I**  
Kärcher S.p.A.  
Via A.Vespucci 19  
21013 Gallarate (VA)  
☎ 848 - 99 88 77

**IRL**  
Kärcher Ltd  
C1 Centrepoint Business Park  
Oak Road  
Dublin 12  
☎ (01) 409 7777

**KOR**  
Kärcher (Korea) Co. Ltd.  
162 Gukhoe-daero  
(872-2 Sinjeong-Dong)  
Seoul, Korea  
☎ 02-322-6588, A/S.1544-6577

**MAL**  
Kärcher Cleaning Systems Sdn. Bhd.  
No. 8, Jalan Serindit 2  
Bandar Puchong Jaya  
47100 Puchong, Selangor  
☎ (03) 5882 1148

**MEX**  
Kärcher México, SA de CV  
Av. Gustavo Baz No. 29-C  
Col. Naucalpan Centro  
Naucalpan, Edo. de México  
C.P. 53000 México  
☎ 01 800 024 13 13

**N**  
Kärcher AS  
Stanseveien 31  
0976 Oslo  
☎ 24 17 77 00

**NL**  
Kärcher BV  
Postbus 474  
4870 AL Etten-Leur  
☎ 0900-33 444 33

**NZ**  
Kärcher Limited  
12 Ron Driver Place  
East Tamaki, Auckland  
☎ (09) 274-4603

**P**  
NEOPARTS II - Equipamentos, S.A.  
Av. Infante D. Henrique, Lote 35  
1800-218 Lisboa  
☎ 21 8588300

**PL**  
Kärcher Sp. z o.o.  
Ul. Stawowa 140  
31-346 Kraków  
☎ (012) 6897-222

**PRC**  
Kärcher Cleaning Systems Co., Ltd.  
Part B, Building 30,  
No. 390 Ai Du Road  
Shanghai Waigaoqiao 200131  
☎ (021) 5046-3579

**RO**  
Kärcher Romania s.r.l.  
Sos. Odaii Nr. 439  
013606 București  
☎ 0372 709 001

**RUS**  
ООО «Керхер», ул.  
Электрoзаводская, д.27,  
стр.2, 107023 Москва  
☎ (495) 228 39 45

**S**  
Kärcher AB  
Tagenevägen 31  
42502 Hisings-Kärä  
☎ (031) 577-300

**SGP**  
Kärcher Asia Pacific Pte. Ltd.  
5 Toh Guan Road East  
#01-00 Freight Links  
Express Distripark  
Singapore 608831  
☎ 6897-1811

**SK**  
Kärcher Slovakia, s.r.o.  
Beniakova 2  
94901 Nitra  
☎ 037 6555 798

**TR**  
Kärcher Servis Ticaret A.S.  
Mahmutbey Mahallesi Istoc  
Petrol Plaza C-Blok Kat: 2-3  
Bağcilar / 34218 ISTANBUL  
☎ 0212 659 43 69

**TWN**  
Kärcher Limited  
5F/6. No.7, Wu-Chuan 1st Rd  
Wu-Ku Industrial Zone  
Taipei County  
☎ (02) 2299-9626

**UA**  
Kärcher Ukraine  
Kilzeva doroga, 9  
03191, Kyiv  
☎ (044) 594 75 75

**UAE**  
Kärcher FZE  
P.O. Box 17416  
Jebel Ali Free Zone  
Dubai, U.A.E.  
☎ (04) 886 1177

**USA**  
Alfred Kärcher, Inc  
2170 Satellite Blvd  
Suite 350  
Duluth, GA 30097  
☎ 678-935-4545; 877-527-2437

**ZA**  
Kärcher (Pty.) Limited  
144 Kuscheke Street  
Meadowdale  
Edenvale 1614  
☎ (011) 574-5360



**KÄRCHER®**

**www.kärcher.com**