

WD 3.2xx
WD 3.3xx M
WD 3.5xx P

 **KÄRCHER**[®]

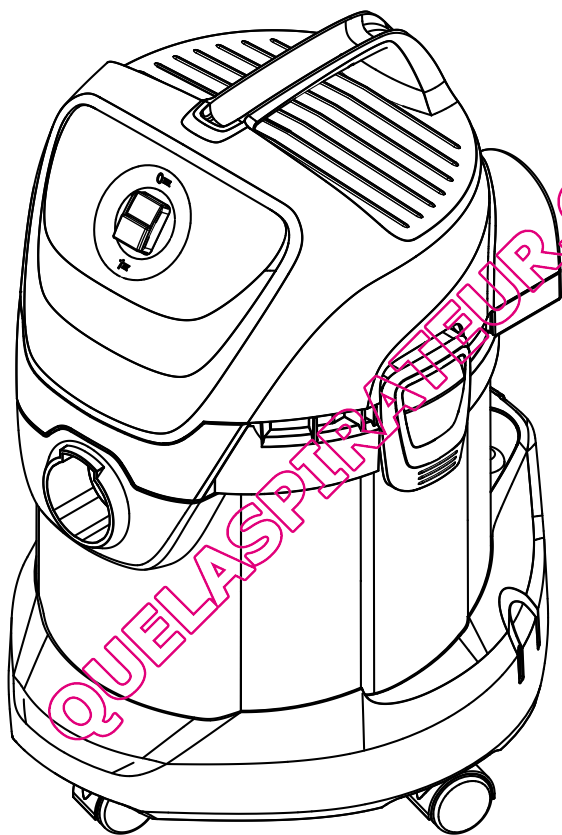

Deutsch	5
English	10
Français	15
Italiano	20
Nederlands	25
Español	30
Português	35
Dansk	40
Norsk	45
Svenska	50
Suomi	55
Ελληνικά	60
Türkçe	66
Русский	71
Magyar	77
Čeština	82
Slovenščina	87
Polski	92
Românește	97
Slovenčina	102
Hrvatski	107
Srpski	112
Български	117
Eesti	123
Latviešu	128
Lietuviškai	133
Українська	138
العربية	149

Register and win!
www.karcher.com



59645820 (02/12)

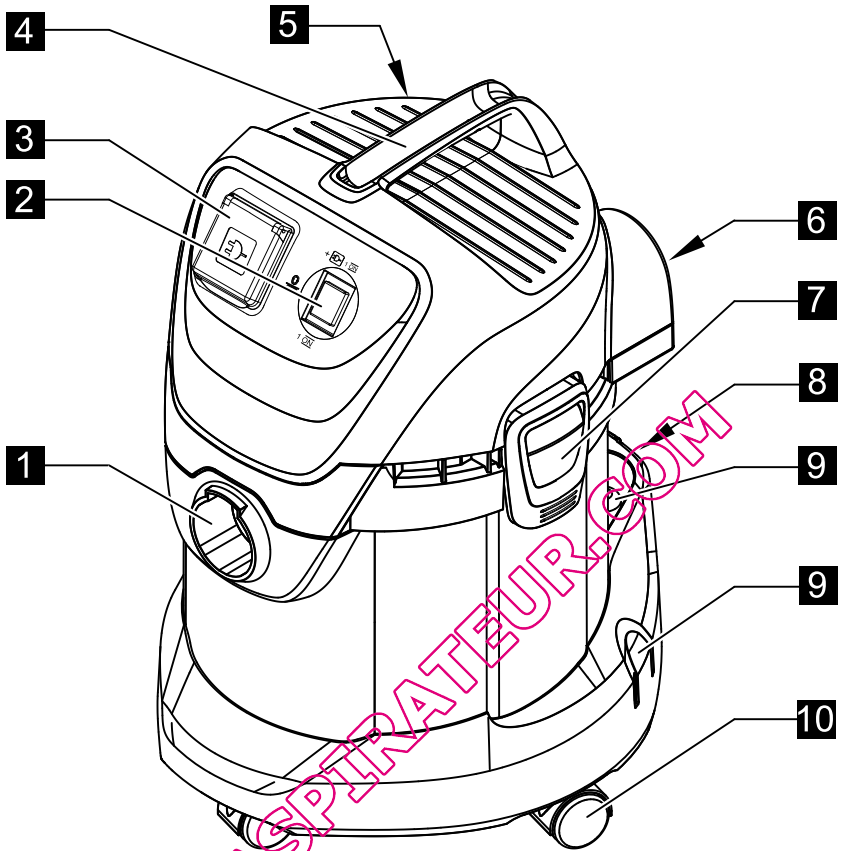

WWW.ELASPIRATEUR.COM

	11	12	13	14	15	16	17
WD 3.2xx	<input checked="" type="checkbox"/>	<input checked="" type="checkbox"/>	<input checked="" type="checkbox"/>	<input checked="" type="checkbox"/>	<input checked="" type="checkbox"/>	<input checked="" type="checkbox"/>	<input type="checkbox"/>
WD 3.3xx M	<input checked="" type="checkbox"/>	<input checked="" type="checkbox"/>	<input checked="" type="checkbox"/>	<input checked="" type="checkbox"/>	<input type="checkbox"/>	<input checked="" type="checkbox"/>	<input type="checkbox"/>
WD 3.5xx P	<input checked="" type="checkbox"/>	<input checked="" type="checkbox"/>	<input checked="" type="checkbox"/>	<input checked="" type="checkbox"/>	<input type="checkbox"/>	<input checked="" type="checkbox"/>	<input checked="" type="checkbox"/>

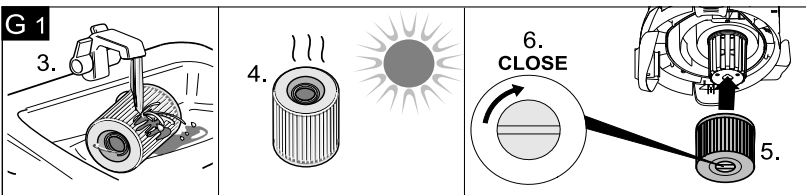
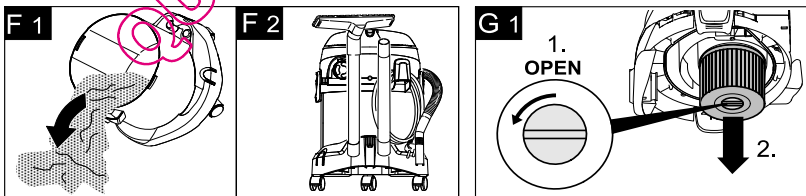
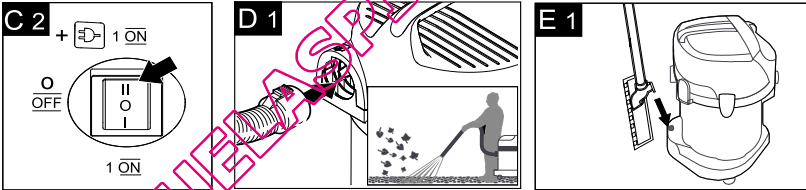
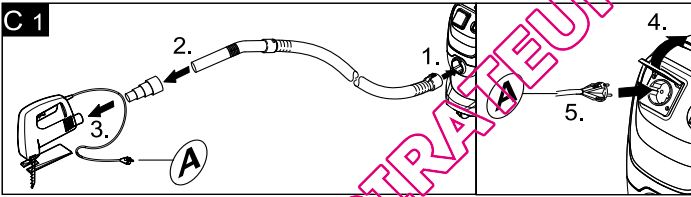
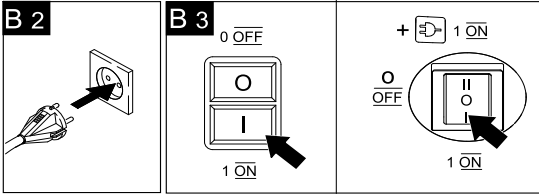
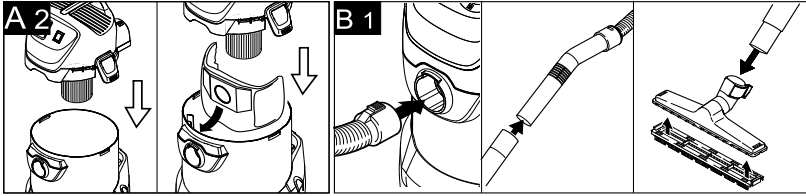
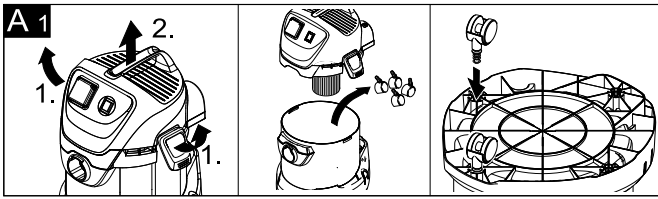

WD 3.2xx

WD 3.3xx M

WD 3.5xx P

[V~]

220 - 240 V / 1~50, 60 Hz

nom



1200 W

Max.



1400 W

Max.



EU: 2100 W
GB: 1800 W
CH: 1100 W



10 A

EU: 16 A
GB: 13 A
CH: 10 A

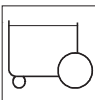

17 l



10 l



8 l



H 05VV-F2x0,75

H 05VV-F3G1,5



75 dB(A)

75 dB(A)

75 dB(A)



5,4 kg



5,8 kg

5,7 kg

Inhaltsverzeichnis

Sicherheitshinweise	DE . . . 1
Gerätebeschreibung	DE . . . 2
Bedienung	DE . . . 3
Pflege und Wartung	DE . . . 4
Hilfe bei Störungen	DE . . . 5
Allgemeine Hinweise	DE . . . 5
Technische Daten	DE . . . 5

Sehr geehrter Kunde,

  Lesen Sie vor der ersten Benutzung Ihres Gerätes diese Originalbetriebsanleitung, handeln Sie danach und bewahren Sie diese für späteren Gebrauch oder für Nachbesitzer auf.

Bestimmungsgemäße Verwendung

Das Gerät ist entsprechend der in dieser Betriebsanleitung gegebenen Beschreibungen und den Sicherheitshinweisen zur Verwendung als Nass-/Trockensauger bestimmt. Dieses Gerät wurde für den privaten Gebrauch entwickelt und ist nicht für die Beanspruchungen des gewerblichen Einsatzes vorgesehen.

- Das Gerät vor Regen schützen. Nicht im Außenbereich lagern.
- Asche und Ruß dürfen mit diesem Gerät nicht gesaugt werden.

Den Nass-/Trockensauger nur benutzen mit:

- Original-Filterbeutel
- Original-Ersatzteilen, -Zubehör oder -Sonderzubehör.

Der Hersteller haftet nicht für eventuelle Schäden, die durch nicht bestimmungsgemäßen Gebrauch oder falsche Bedienung verursacht werden.

Umweltschutz

 Die Verpackungsmaterialien sind recyclebar. Bitte werfen Sie die Verpackungen nicht in den Hausmüll, sondern führen Sie diese einer Wiederverwertung zu.

 Altgeräte enthalten wertvolle recyclingfähige Materialien, die einer Verwertung zugeführt werden sollten. Bitte entsorgen Sie Altgeräte deshalb über geeignete Sammelsysteme.

Entsorgung von Filter und Filterbeutel

Filter und Filterbeutel sind aus umweltverträglichen Materialien hergestellt.

Sofern sie keine eingesaugten Substanzen enthalten, die für den Hausmüll verboten sind, können sie über den normalen Hausmüll entsorgt werden.

Hinweise zu Inhaltsstoffen (REACH)

Aktuelle Informationen zu Inhaltsstoffen finden Sie unter:

<http://www.karcher.de/de/unternehmen/umweltschutz/REACH.htm>

Sicherheitshinweise

- *Dieses Gerät ist nicht dafür bestimmt, durch Personen (einschließlich Kinder) mit eingeschränkten physischen, sensorischen oder geistigen Fähigkeiten oder mangels Erfahrung und/oder mangels Wissen benutzt zu werden, es sei denn, sie werden durch eine für ihre Sicherheit zuständige Person beaufsichtigt oder erhalten von ihr Anweisungen, wie das Gerät zu benutzen ist. Kinder sollten beaufsichtigt werden, um sicherzustellen, dass sie nicht mit dem Gerät spielen.*
- *Verpackungsfolien von Kindern fernhalten, es besteht Erstickungsgefahr!*
- *Gerät nach jedem Gebrauch und vor jeder Reinigung/Wartung ausschalten.*
- *Brandgefahr. Keine brennenden oder glimmenden Gegenstände aufsaugen.*
- *Der Betrieb in explosionsgefährdeten Bereichen ist untersagt.*

Elektrischer Anschluss

Das Gerät nur an Wechselstrom anschließen. Die Spannung muss mit dem Typenschild des Gerätes übereinstimmen.

Stromschlaggefahr

Netzstecker und Steckdose niemals mit feuchten Händen anfassen.
Netzstecker nicht durch Ziehen an der Anschlussleitung aus der Steckdose ziehen.
Anschlussleitung mit Netzstecker vor jedem Betrieb auf Schäden prüfen. Beschädigte Anschlussleitung unverzüglich durch autorisierten Kundendienst/Elektro-Fachkraft austauschen lassen, um Gefährdungen zu vermeiden.

Zur Vermeidung von Elektrounfällen empfehlen wir, Steckdosen mit vorgeschaltetem Fehlerstrom-Schutzschalter (max. 30 mA Nennauslöse-Stromstärke) zu benutzen.

⚠ Achtung

Bestimmte Stoffe können durch die Verwirbelung mit der Saugluft explosive Dämpfe oder Gemische bilden!

Nachfolgende Stoffe niemals aufsaugen:

- Explosive oder brennbare Gase, Flüssigkeiten und Stäube (reaktive Stäube)
- Reaktive Metall-Stäube (z.B. Aluminium, Magnesium, Zink) in Verbindung mit stark alkalischen und sauren Reinigungsmitteln
- Unverdünnte starke Säuren und Laugen
- Organische Lösungsmittel (z.B. Benzin, Farbverdünner, Aceton, Heizöl).

Zusätzlich können diese Stoffe die am Gerät verwendeten Materialien angreifen.

Gerätebeschreibung

Abbildungen siehe Ausklappseite!



- Diese Betriebsanleitung beschreibt die auf dem vorderen Umschlag aufgeführten Nass-/Trockensauger.
- Die Abbildungen zeigen die maximale Ausstattung, je nach Modell gibt es Unterschiede in Ausstattung und mitgeliefertem Zubehör.

Prüfen Sie beim Auspacken den Packungsinhalt auf fehlendes Zubehör oder Beschädigungen. Benachrichtigen Sie bei Transportschäden bitte Ihren Händler.

- im Lieferumfang enthalten
- mögliches Zubehör

1 Saugschlauchanschluss

- Zum Anschließen des Saugschlauches beim Saugen.
(siehe Beschreibung / Abbildung **B1**)

2 Geräteschalter (EIN/AUS) (ohne eingebaute Steckdose)

- **Stellung I:** Saugen oder Blasen.
Stellung 0: Gerät ist ausgeschaltet.

2 Geräteschalter (EIN/AUS) (mit eingebauter Steckdose)

- **Stellung I:** Saugen oder Blasen.
Stellung II: Automatisches Absaugen mit angeschlossenem Elektrowerkzeug
Stellung 0: Gerät und angeschlossenes Elektrowerkzeug sind ausgeschaltet.

3 Gerätesteckdose

- Hinweis:** Maximale Anschlussleistung beachten (siehe Kapitel „Technische Daten“).
→ Zum Anschluss eines Elektrowerkzeuges. (siehe Beschreibung / Abbildung **C1**)

4 Tragegriff

- Gerät zum Transport am Tragegriff halten.

5 Kabelhaken

- Zum Aufbewahren der Netzanschlussleitung.
(siehe Beschreibung / Abbildung **F1**)

6 Blasanschluss

- Saugschlauch in Blasanschluss einstecken, die Blasfunktion ist damit aktiviert. (siehe Beschreibung / Abbildung **D1**)

7 Behälterverschluss

- Zum Öffnen nach außen ziehen, zum Verriegeln nach innen drücken.
(siehe Beschreibung / Abbildung **A1**)

8 Parkposition

- Zum Abstellen der Bodendüse bei Arbeitsunterbrechungen.
(siehe Beschreibung / Abbildung **E1**)

9 Zubehöraufnahme

- Die Zubehöraufnahme ermöglicht die Aufbewahrung von Saugrohren und Saugdüsen am Gerät.
(siehe Beschreibung / Abbildung **F2**)

10 Lenkrolle

- Die Lenkrollen sind bei Auslieferung im Behälter untergebracht, vor Inbetriebnahme montieren.
(siehe Beschreibung / Abbildung **A1**)

11 Filterbeutel

Hinweis: Zum Nasssaugen darf kein Filterbeutel eingesetzt werden!

- **Empfehlung:** Zum Saugen von Feinstaub den Filterbeutel einsetzen.
(siehe Beschreibung / Abbildung **A2**)

12 Patronenfilter (bereits im Gerät eingesetzt)

- Der Patronenfilter muss immer, sowohl beim Nasssaugen wie auch beim Trockensaugen eingesetzt sein.

Hinweis: Nassen Patronenfilter vor der Weiterverwendung beim Trockensaugen trocknen lassen.
(siehe Beschreibung / Abbildung **A1**)

13 Saugschlauch mit Handgriff

- Saugschlauch in Anschluss eindrücken, er rastet ein.
(siehe Beschreibung / Abbildung **B1**)
Zum Entnehmen Raste mit Daumen drücken und Saugschlauch herausziehen.

14 Saugrohre 2 x 0,5 m

- Beide Saugrohre zusammenstecken und mit Saugschlauch verbinden.
(siehe Beschreibung / Abbildung **B1**)

15 Fugendüse

- Für Kanten, Fugen, Heizkörper und schwer zugängliche Bereiche.

16 Bodendüse (mit Einsätzen)

- Zum Saugen von Hartflächen und Teppichböden den passenden Einsatz verwenden.
(siehe Beschreibung / Abbildung **B1**)
Hartflächen, Nasssaugen: Einsatz mit 2 Gummilippen (bzw. mit Gummilippe und Borstenstreifen) verwenden.
Hartflächen, Trockensaugen: Einsatz mit 2 Borsten (bzw. mit Gummilippe und Borstenstreifen) verwenden.
Teppichböden, Nasssaugen und Trockensaugen: Ohne Einsatz arbeiten.

17 Adapter

- Zum Verbinden des Saugschlauches mit einem Elektrowerkzeug.
(siehe Beschreibung / Abbildung **C1**)
- Adapter bei Bedarf mit einem Messer an den Anschlussdurchmesser des Elektrowerkzeuges anpassen.

Bedienung

- ⚠ **Immer mit eingesetztem Patronenfilter arbeiten, sowohl beim Nass- als auch beim Trockensaugen!**

Vorinbetriebnahme

- Abbildung **A1**
Dem Gerät lose beigelegte Teile vor Inbetriebnahme montieren.
- Abbildung **A2**
Empfehlung: Zum Saugen von Feinstaub den Filterbeutel einsetzen.

Inbetriebnahme

- Abbildung **B1**
Zubehör anschließen.
- Abbildung **B2**
Netzstecker einstecken.
- Abbildung **B3**
Gerät einschalten.

Trockensaugen

- ⚠ **Nur mit trockenem Patronenfilter arbeiten!**
- **Empfehlung:** Zum Saugen von Feinstaub den Filterbeutel einsetzen.
(siehe Beschreibung / Abbildung **A2**)
Der Füllgrad des Filterbeutels ist abhängig vom aufgesaugten Schmutz.
Bei Feinstaub, Sand usw... sollte der Filterbeutel häufiger ausgetauscht werden.
Zugesetzte Filterbeutel können platzen, deshalb den Filterbeutel rechtzeitig wechseln!
- **Achtung:** Saugen von Asche und Ruß nur mit Vorabscheider (Bestell-Nr. 2.863-139).

Nasssaugen

- Zum Aufsaugen von Feuchtigkeit bzw. Nässe gewünschtes Zubehör auf Saugrohr bzw. direkt auf den Handgriff aufstecken.

⚠ Achtung

Keinen Filterbeutel verwenden!

Bei Schaumbildung oder Flüssigkeitsaustritt das Gerät sofort ausschalten!

Hinweis: Ist der Behälter voll, schließt ein Schwimmer die Saugöffnung und das Gerät läuft mit erhöhter Drehzahl. Gerät sofort ausschalten und Behälter entleeren.

Arbeiten mit Elektrowerkzeugen

- Adapter bei Bedarf mit einem Messer an den Anschlussdurchmesser des Elektrowerkzeuges anpassen.

→ Abbildung **C1**

Adapter auf den Handgriff des Saugschlauches stecken und mit dem Anschluss des Elektrowerkzeuges verbinden.

Netzstecker des Elektrowerkzeuges am Sauger einstecken.

→ Abbildung **C2**

Sauger auf **Stellung II** schalten und mit der Arbeit beginnen.

Hinweis: Sobald das Elektrowerkzeug eingeschaltet wird, läuft die Saugturbine 0,5 Sekunden verzögert an. Wird das Elektrowerkzeug ausgeschaltet, läuft die Saugturbine noch ca. 5 Sekunden nach, um den Restschmutz im Saugschlauch einzusaugen.

Blasfunktion

Reinigung von schwer erreichbaren Stellen oder wo das Saugen nicht möglich ist, z.B. Laub aus dem Kiesbeet.

→ Abbildung **D1**

Saugschlauch in Blasanschluss einstecken, die Blasfunktion ist damit aktiviert.

Betrieb unterbrechen

- Gerät ausschalten.
- Abbildung **E1**
Bodendüse in die Parkposition einhängen.

Betrieb beenden

- Gerät ausschalten und Netzstecker ziehen.

Behälter entleeren

→ Abbildung **F1**

Gerätekopf abnehmen und Behälter entleeren.

Gerät aufbewahren

→ Abbildung **F2**

Netzanschlussleitung und Zubehör am Gerät verstauen. Gerät in trockenen Räumen aufbewahren.

Pflege und Wartung

⚠ Gefahr

Vor allen Pflege- und Wartungsarbeiten das Gerät ausschalten und den Netzstecker ziehen.

Reparaturarbeiten und Arbeiten an elektrischen Bauteilen dürfen nur vom autorisierten Kundendienst durchgeführt werden.

⚠ Achtung

Keine Scheuermittel, Glas- oder Allzweckreiniger verwenden! Gerät niemals in Wasser tauchen.

- Gerät und Zubehörteile aus Kunststoff mit einem handelsüblichen Kunststoffreiniger pflegen.
- Behälter und Zubehör bei Bedarf mit Wasser ausspülen und vor der Weiterverwendung trocknen.
- Abbildung **G1**
Patronenfilter bei Bedarf nur unter fließendem Wasser reinigen, nicht abreiben oder abbürsten. Vor dem Einbau vollständig trocknen lassen.

Hilfe bei Störungen

Nachlassende Saugleistung

Lässt die Saugleistung des Gerätes nach, bitte folgende Punkte prüfen.

- ➔ Zubehör, Saugschlauch oder Saugrohr sind verstopft, Verstopfung mit einem Stock entfernen.
- ➔ Filterbeutel ist voll, neuen Filterbeutel einsetzen.
(siehe Beschreibung / Abbildung **A2**)
- ➔ Patronenfilter ist verschmutzt, Patronenfilter abklopfen und bei Bedarf unter fließendem Wasser reinigen.
(siehe Beschreibung / Abbildung **E1**)
- ➔ Beschädigten Patronenfilter wechseln.

Allgemeine Hinweise

Garantie

In jedem Land gelten die von unserer zuständigen Vertriebsgesellschaft herausgegebenen Garantiebedingungen. Etwaige Störungen an Ihrem Gerät beseitigen wir innerhalb der Garantiefrist kostenlos, sofern ein Material- oder Herstellungsfehler die Ursache sein sollte. Im Garantiefall wenden Sie sich bitte mit Kaufbeleg an Ihren Händler oder die nächste autorisierte Kundendienststelle. (Adresse siehe Rückseite)

Kundendienst

Bei Fragen oder Störungen hilft Ihnen unsere KÄRCHER-Niederlassung gern weiter. (Adresse siehe Rückseite)

Bestellung von Ersatzteilen und Sonderzubehör

Eine Auswahl der am häufigsten benötigten Ersatzteile finden Sie am Ende der Betriebsanleitung.

Ersatzteile und Zubehör erhalten Sie bei ihrem Händler oder bei ihrer KÄRCHER-Niederlassung.

(Adresse siehe Rückseite)

Technische Daten

Die Technischen Daten befinden sich auf Seite IV. Nachfolgend die Erklärung der dort verwendeten Symbole.



Spannung



Leistung P_{nenn}



Leistung P_{max}



Max. Anschlussleistung der Geräteteckdose



Netzabsicherung (träge)



Behältervolumen



Wasseraufnahme mit Handgriff



Wasseraufnahme mit Bodendüse



Netzkabel



Schalldruckpegel
(EN 60704-2-1)





Gewicht (ohne Zubehör)

Technische Änderungen vorbehalten!

Contents

Safety instructions	EN . . . 1
Description of the Appliance	EN . . . 2
Operation.	EN . . . 3
Maintenance and care.	EN . . . 4
Troubleshooting.	EN . . . 4
Helpline	EN . . . 5
General notes	EN . . . 5
Technical specifications	EN . . . 5

Dear Customer,

  Please read and comply with these original instructions prior to the initial operation of your appliance and store them for later use or subsequent owners.

Proper use

The appliance is intended for use as a Multi-Purpose Vac corresponding to the descriptions given in these operating instructions and the safety notes.

This appliance has been designed for use in private households and is not intended for commercial use.

- Protect the unit from rain. Do not store outside.
- This device may not be used to suck in ash and soot.

Use the Multi-Purpose Vac only with:

- Original filter bag.
- Original spare parts, accessories and special accessories.

The manufacturer is not responsible for any damages that may occur on account of improper use or wrong operations.

Environmental protection

 The packaging material can be recycled. Please do not place the packaging into the ordinary refuse for disposal, but arrange for the proper recycling.

 Old appliances contain valuable materials that can be recycled. Please arrange for the proper recycling of old appliances. Please dispose your old appliances using appropriate collection systems.

Disposing the filters and filter bags

Filters and filter bags are made from environment-friendly materials.

They can therefore be disposed off through the normal household garbage provided you have not sucked in substances that are not permitted to be thrown into household garbage.

Notes about the ingredients (REACH)

You will find current information about the ingredients at:

<http://www.karcher.de/de/unternehmen/umweltschutz/REACH.htm>

Safety instructions

- *This device is not intended for use by persons (including children) with reduced physical, sensory or mental abilities or lacking experience and/or knowledge, unless they are supervised by a person responsible for their safety or are instructed by these persons on the use of the device. Children should be supervised, to ensure that they do not play with the device. Keep packaging film away from children - risk of suffocation!*
- *Switch the appliance off after every use and prior to every cleaning/maintenance procedure.*
- *Risk of fire. Do not vacuum up any burning or glowing objects.*
- *The appliance may not be used in areas where a risk of explosion is present.*

Electrical connection

The appliance may only be connected to alternating current. The voltage must correspond with the type plate on the appliance.

Risk of electric shock

Never touch the mains plug and the socket with wet hands.

Do not pull the plug from the socket by pulling on the connecting cable.

Check the power cord with mains plug for damage before every use. If the power cord is damaged, please arrange immediately for the exchange by an authorized customer service or a skilled electrician.

To avoid accidents due to electrical faults we recommend the use of sockets with a line-

side current-limiting circuit breaker (max. 30 mA nominal tripping current).

⚠ Caution

Certain materials may produce explosive vapours or mixtures when agitated by the suction air!

Never vacuum up the following materials:

- Explosive or combustible gases, liquids and dust particles (reactive dust particles)
- Reactive metal dust particles (such as aluminium, magnesium, zinc) in combination with highly alkaline or acidic detergents
- Undiluted, strong acids and alkalis
- Organic solvents (such as petrol, paint thinners, acetone, heating oil).

In addition, these substances may cause the appliance materials to corrode.

Description of the Appliance

Illustrations on fold-out page!



- These operating instructions describe the basic models of the Multi-Purpose Vacs shown on the front cover.
- The illustrations show the maximum equipment; depending on the model, there are differences in equipment and supplied accessories.

When unpacking the product, make sure that no accessories are missing and that none of the package contents have been damaged. If you detect any transport damages please contact your dealer.

- included in the scope of delivery
- possible accessories

1 Suction hose connection

- To connect the suction hose during vacuuming.
(see description / illustration **B1**)

2 ON/OFF switch for appliance (without built-in socket)

- **Position I:** Suction or blowing
Position 0: Appliance is switched off

2 ON/OFF switch for appliance (with built-in socket)

- **Position I:** Suction or blowing
Position II: Automatic vacuuming with connected electric tool
Position 0: Appliance and the connected electric tool are switched off

3 Machine socket

- Note:** Observe the maximum connected power (see Chapter "Specifications").
→ To connect an electric tool.
(see description / illustration **C1**)

4 Carrying handle

- Transport the appliance using the carrying handle.

5 Cable hook

- To store the mains cable.
(see description / illustration **F2**)

6 Blowing connection

- Connect the suction hose to the blower connection, this will activate the blower function.
(see description / illustration **D1**)

7 Container closure

- Pull out to open, push in to lock.
(see description / illustration **A1**)

8 Parking position

- To rest the floor nozzle during work interruptions.
(see description / illustration **E1**)

9 Accessory mount

- The accessories compartment allows the storage of suction pipes and suction nozzles on the appliance.
(see description / illustration **F2**)

10 Steering roller

- The steering rollers are located in the compartment when the appliance is delivered. These must be attached prior to starting up the appliance.
(see description / illustration **A1**)

11 Filter bag

Note: Do not use a filter bag for wet vacuuming!

- **Recommendation:** To vacuum fine dust, use the filter bag.
(see description / illustration **A4**)

12 Cartridge filter (already installed in the appliance)

- The cartridge filter must always be installed - with wet and dry vacuuming.
Note: Let the wet cartridge filter dry prior to using it for dry vacuuming.
(see description / illustration **B1**)

13 Suction hose with handle

- Slide the suction hose into the connection, it will lock into place.
(see description / illustration **B1**)
In order to disconnect it, push down with your thumb and pull the suction hose out.

14 Suction tubes 2 x 0.5 m

- Connect both suction pipes and connect them to the suction hose.
(see description / illustration **B1**)

15 Crevice nozzle

- For edges, joints, heaters and hard to reach locations.

16 Floor nozzle (with inserts)

- Use the appropriate insert for vacuuming on hard surfaces and carpets.
(see description / illustration **B1**)

Hard surfaces, wet vacuuming: Use the insert with 2 rubber lips (or with a rubber lip and bristle strips).

Hard surfaces, dry vacuuming: Use the insert with 2 bristles (or with a rubber lip and bristle strips).

Carpets, wet and dry vacuuming: Work without an insert.

17 Adapter

- To connect the suction hose with an electric tool.
(see description / illustration **C1**)
→ Adapt the adapter to the connection diameter of the electric tool using a knife if necessary.

Operation

- ⚠ **Always work with an inserted cartridge filter - during wet as well as dry vacuum cleaning!**

Before Startup

- Illustration **A1**
Mount loose parts delivered with appliance prior to start-up.
→ Illustration **A2**
Recommendation: To vacuum fine dust, use the filter bag.

Start up

- Illustration **B1**
Connect accessories.
→ Illustration **B2**
Plug in the main plug.
→ Illustration **B3**
Turn on the machine.

Dry vacuum cleaning

- ⚠ **Work only with a dry cartridge filter!**
→ **Recommendation:** To vacuum fine dust, use the filter bag.
(see description / illustration **A2**)
The filling level of the filter bag depends on the dirt that is sucked in.
The filter bag needs to be replaced more frequently while sucking in fine dust, sand, etc.
Clogged filter bags can burst - therefore make sure to replace the filter bag in a timely manner!
→ **Caution:** Always use a pre-separator while vacuuming ashes and soot (order no. 2.863-139).

Wet vacuum cleaning

- Attach the accessories to vacuum moisture or wetness to the suction pipes or directly to the handle.

⚠ **Caution:**

Do not use a filter bag!

Immediately switch the appliance off if foam forms or liquids escape!

Note: *If the container is full a float closes the suction opening and the appliance works at a higher speed. Switch off the appliance immediately and empty the container.*

Working with electrical power tools

- Adapt the adapter to the connection diameter of the electric tool using a knife if necessary.

→ Illustration **C1**

Connect the adapter to the handle of the suction hose and connect it to the electric tool connection.

Connect the mains plug of the electric power tool to the vacuum cleaner.

→ Illustration **C2**

Switch the vacuum cleaner to **Position II** and start working.

Note: *The suction turbine starts with a delay of 0.5 seconds after the electric tool has been switched on. After the electric tool has been switched off, the suction turbine will continue to run for approx. 5 seconds to suck in the remaining dirt from the suction hose.*

Blowing function

Cleaning hard to reach locations or, where vacuuming is not possible, like leaves from a gravel bed.

→ Illustration **D1**

Connect the suction hose to the blower connection, this will activate the blower function.

Interrupting operation

- Turn off the appliance.
- Illustration **E1**
Hook the floor nozzle into the parking position.

Finish operation

- Turn off the appliance and disconnect the mains plug.

Empty the container

→ Illustration **F1**

Remove the appliance head and empty the reservoir.

Storing the appliance

→ Illustration **F2**

Stow away the mains cable and accessory at the machine. Store the appliance in a dry room.

Maintenance and care

⚠ **Danger**

Turn off the appliance and remove the mains plug prior to any care and maintenance work. Repair works may only be performed by the authorized customer service.

⚠ **Caution**

Do not use abrasives, glass or universal cleaners! Never immerse the appliance in water.

- Clean the appliance and accessory parts made of plastic with a commercial plastic cleaner.
- If required, rinse the container and accessories with water properly and dry them before reuse.
- Illustration **G1**
Only clean the cartridge filter under running water; do not wipe or brush. Let it dry completely prior to installation.

Troubleshooting

Decreasing cleaning power

If the cleaning power of the appliance deteriorates please check the following:

- Accessories, suction hose or suction tubes are clogged, please remove the obstruction using a stick.
- Filter bag is full, install new filter bag. (see description / illustration **A2**)

- ➔ Cartridge filter is dirty, knock off dirt from cartridge filter and clean under running water if necessary.
(see description / illustration **6.1**)
- ➔ Replace damaged cartridge filter.

Helpline

Kärcher (UK) Limited operate a helpline allowing customers to discuss any problems experienced with our products.

The helpline operates during normal business hours, if you have difficulty getting through, please understand that there are peak periods during the day when our consultants are unable to take all calls coming in. In these circumstances we would ask that you try to contact us again later in the day.

The helpline number is 01295 752200, open from 8.30am to 5.00pm Monday to Friday.

It helps us if you have the model number and data plate details to hand before making your call.

Alternatively you may write or E-mail to the address below:

Kärcher (UK) Limited
Kärcher House
Beaumont Road
Banbury
Oxon, OX16 1TB

E-mail:
info@karcher.co.uk

General notes

Warranty

The terms of the guarantee applicable in each country have been published by our respective national distributors. We will repair possible faults on your unit free of charge within the warranty period, insofar as the faults are caused by material defects or defective workmanship. Guarantee claims should be addressed to your dealer or the nearest

authorized customer service centre, and supported by documentary evidence of purchase. (See address on the reverse)

Customer Service

Our KÄRCHER branch will be pleased to help you further in the case of questions or faults. (See address on the reverse)

Ordering spare parts and special attachments

At the end of the operating instructions you will find a selected list of spare parts that are often required.

You can procure the spare parts and the attachments from your dealer or your KÄRCHER branch office. (See address on the reverse)

Technical specifications

The Specifications are listed on page IV. The following is an explanation of the symbols.



Voltage



Output P_{nom}



Output P_{max}



Max. connection output of appliance socket



Mains fuse (slow-blow)



Container capacity



Water intake with handle



Water intake with floor nozzle



Power cord



Sound pressure level
(EN 60704-2-1)



Weight (without accessories)

Subject to technical modifications!

Table des matières

Consignes de sécurité	FR . . . 1
Description de l'appareil	FR . . . 2
Utilisation	FR . . . 3
Entretien et maintenance	FR . . . 4
Assistance en cas de panne	FR . . . 4
Consignes générales	FR . . . 5
Caractéristiques techniques	FR . . . 5

Cher client,



Lire cette notice originale avant la première utilisation de votre appareil, se comporter selon ce qu'elle requiert et la conserver pour une utilisation ultérieure ou pour le propriétaire futur.

Utilisation conforme

Cet appareil est conçu pour l'aspiration de liquides et de poussières, conformément aux descriptions et consignes de sécurité stipulées dans ce mode d'emploi.

Cet appareil ne doit être utilisé que pour un usage domestique.

- Protéger l'appareil de la pluie. Ne pas l'exposer à l'extérieur.
- Il est interdit d'aspirer des cendres et de la suie avec cet appareil.

N'utiliser l'aspirateur sec/humide qu'en association avec :

- le sac de filtrage original.
- des pièces de rechange, accessoires ou accessoires spéciaux originaux.

Le fabricant décline toute responsabilité en cas de dommages dus à une utilisation non conforme ou incorrecte de l'appareil.

Protection de l'environnement



Les matériaux constitutifs de l'emballage sont recyclables. Ne pas jeter les emballages dans les ordures ménagères, mais les remettre à un système de recyclage.



Les appareils usés contiennent des matériaux précieux recyclables lesquels doivent être apportés à un système de recyclage. Pour cette raison, utilisez des systèmes de collecte adéquats afin d'éliminer les appareils usés.

Elimination du filtre et du sac du filtre

Le filtre et le sac du filtre sont fabriqués en matériaux recyclables.

S'ils ne contiennent aucune substance aspirée dont l'élimination est interdite dans les déchets ménagers, vous pouvez les jeter dans les déchets ordinaires.

Instructions relatives aux ingrédients (REACH)

Les informations actuelles relatives aux ingrédients se trouvent sous :

<http://www.karcher.de/de/unternehmen/umweltschutz/REACH.htm>

Consignes de sécurité

- *Cet appareil n'est pas conçu pour être utilisé par des personnes (y compris des enfants) avec des capacités physiques, sensorielles ou mentales limitées ou manquant d'expérience et/ou de connaissances, sauf si elles sont surveillées par une personne responsable de leur sécurité ou si elles en obtiennent des instructions sur la manière d'utiliser l'appareil. Les enfants doivent être surveillés afin de s'assurer qu'ils ne jouent pas avec l'appareil.*
- *Tenir les films plastiques d'emballages hors de portée des enfants, risque d'étouffement !*
- *Mettre l'appareil hors service après chaque utilisation et avant chaque nettoyage/entretien.*
- *Risque d'incendie. N'aspirer aucun objet enflammé ou incandescent.*
- *Il est interdit d'utiliser l'appareil dans des zones présentant des risques d'explosion.*

⚠ Raccordement électrique

L'appareil doit être raccordé uniquement au courant alternatif. La tension doit être identique avec celle indiquée sur la plaque signalétique de l'appareil.

⚠ Risque de choc électrique

Ne jamais saisir la fiche secteur ni la prise de courant avec des mains humides.
Ne pas débrancher la fiche secteur en tirant le câble d'alimentation.
Vérifier avant chaque utilisation que le câble et la fiche secteur ne sont pas endommagés.

Un câble d'alimentation endommagé doit immédiatement être remplacé par le service après-vente ou un électricien agréé.

Pour éviter des accidents électriques nous recommandons d'utiliser des prises de courant avec un interrupteur de protection contre les courants de fuite placé en amont (courant de déclenchement nominal maximal de 30 mA).

⚠ Attention

Des substances déterminées peuvent provoquer la formation de vapeurs ou de mélanges explosifs par tourbillonnement avec l'air aspiré.

Ne jamais aspirer les substances suivantes:

- Des gazes, liquides et poussières (poussières réactives) explosifs ou inflammables
- Poussières réactives de métal (p.ex. aluminium, magnésium, zinc) en rapport avec des détergents alcalins et acides
- Acides forts et lessives non diluées
- Solvants organiques (p.ex. essence, diluif de couleur, acétone, fuel).

Par ailleurs, elles peuvent s'avérer agressives pour les matériaux utilisés sur l'appareil.

Description de l'appareil

Illustrations, cf. côté escamotable !

- Ces instructions de service décrivent les modèles de base des aspirateurs sec/humide répertoriés sur la page de garde.
- Les illustrations montrant l'équipement complet, il peut y avoir des différences au niveau de l'équipement et des accessoires livrés, suivant le modèle.

Contrôler le matériel lors du déballage pour constater des accessoires manquants ou des dommages. Si des dégâts dus au transport sont constatés, il faut en informer le revendeur.

- inclus dans la fourniture
- accessoires possibles

1 Raccord du tuyau d'aspiration

- Pour le raccord du tuyau d'aspiration lors de l'aspiration.
(voir la description / illustration )

2 Interrupteur MARCHE/ARRÊT (sans prise de courant montée)

- **Position I** : aspirer ou souffler.
Position 0 : appareil hors circuit.

2 Interrupteur MARCHÉ/ARRÊT (avec prise de courant montée)

- **Position I** : aspirer ou souffler.
Position II : aspiration automatique avec outil électrique raccordé
Position 0 : L'appareil et l'outil électrique raccordé sont mis hors service

3 Prise de courant de l'appareil

Remarque : respecter la puissance de connexion maxi (voir le chapitre « caractéristiques techniques »).

- Pour le raccord d'un outil électrique.
(voir la description / illustration )

4 Poignée de transport

- Porter l'appareil à l'aide de la poignée pour le transporter.

5 Crochet de câble

- Pour ranger le câble de raccordement.
(voir la description / illustration )

6 Raccord de soufflerie

- Insérer le flexible d'aspiration dans le raccord de soufflage pour activer la fonction de soufflage.
(voir la description / illustration )

7 Dispositif de verrouillage de la cuve

- Le tirer vers l'extérieur pour l'ouvrir et le presser vers l'intérieur pour le verrouiller.
(voir la description / illustration )

8 Position de stationnement

- Pour déposer la buse de sol pendant les interruptions de travail.
(voir la description / illustration )

9 Range-accessoires

- Le logement des accessoires permet le rangement de tuyaux d'aspiration et de buses d'aspiration sur l'appareil.
(voir la description / illustration )

10 Galet de direction

- À la livraison, les roulettes sont logées dans le réservoir et doivent être montées avant la mise en service.
(voir la description / illustration A1)

11 Sac filtrant

Remarque : pour l'aspiration humide, le sac filtrant ne doit pas être mise en place !

- **Recommandation** : Mettre le sac filtrant en place pour aspirer les poussières fines.
(voir la description / illustration A2)

12 Filtre-cartouche (déjà mise en place dans l'appareil)

- La cartouche filtrante doit toujours être mise en place, aussi bien pour l'aspiration humide que pour l'aspiration à sec.

Remarque : avant de les utiliser pour l'aspiration à sec, laisser sécher les cartouches filtrantes mouillées.

(voir la description / illustration C1)

13 Flexible d'aspiration avec poignée

- Enfoncer le flexible d'aspiration dans le raccord jusqu'à ce qu'il s'encliquette.
(voir la description / illustration B1)
Pour le retirer, presser le cran d'arrêt du pouce et retirer le flexible d'aspiration.

14 Tubes d'aspiration 2 x 0,5 m

- Assembler les deux tubes d'aspiration et les relier au flexible d'aspiration.
(voir la description / illustration B1)

15 Suceur fente

- Pour les arêtes, les joints, les radiateurs et les zones difficilement accessibles.

16 Buse de sol (avec inserts)

- Pour l'aspiration de sols durs et de moquettes, utiliser l'insert approprié.
(voir la description / illustration B1)

Sols durs, aspiration mouillée : utiliser l'insert avec 2 lèvres en caoutchouc (ou avec lèvre en caoutchouc et brosse).

Sols durs, aspiration sèche : utiliser l'insert avec 2 brosses (ou avec lèvre en caoutchouc et brosse).

Moquettes, aspiration mouillée et aspiration sèche : travailler sans insert.

17 Adaptateur

- Pour relier le flexible d'aspiration à un outil électrique.
(voir la description / illustration C1)
- Si nécessaire, adapter l'adaptateur avec un couteau au diamètre de raccord de l'outil électrique.

Utilisation

- ⚠ **Travailler toujours avec filtre cartouche posé ou à l'aspiration de poussières ou à l'aspiration liquides!**

Avant la mise en service

- Illustration A1
Monter les pièces jointes en vrac à l'appareil avant la mise en service.
- Illustration A2

Recommandation : mettre le sac filtrant en place pour aspirer les poussières fines.

Mise en service

- Illustration B1
Raccorder les accessoires.
- Illustration B2
Brancher la fiche secteur.
- Illustration B3
Allumer l'appareil.

Aspiration de poussières

- ⚠ **Travailler uniquement avec un filtre cartouche sec!**
- **Recommandation** : mettre le sac filtrant en place pour aspirer les poussières fines.
(voir la description / illustration A2)
Le niveau de remplissage du sac à poussière dépend de la saleté aspirée.
En cas de poussière fine, sable etc... le sac à poussière doit être changé plusieurs fois.
Les sac filtrants colmatés pouvant éclater, remplacer le sac filtrant à temps !

- **Attention** : en cas d'aspiration de cendre et de suie, utiliser le préséparateur (n° de commande 2.863-139).

Aspiration humide

- Pour aspirer l'humidité, ou bien le mouillé, brancher l'accessoire souhaité sur le tube d'aspiration, ou bien directement sur la poignée.

⚠ Attention :

Ne pas utiliser de sachet filtre !

Eteindre l'appareil immédiatement en cas de formation de mousse ou de sortie de liquide!

Remarque : *Dès que la cuve est pleine, un flotteur obture l'ouverture d'aspiration et la vitesse de rotation augmente. Arrêter immédiatement l'appareil et vider la cuve.*

Travailler avec des outils électriques

- Si nécessaire, adapter l'adaptateur avec un couteau au diamètre de raccord de l'outil électrique.

→ Illustration **C1**

Fixer l'adaptateur sur la poignée du flexible d'aspiration et le raccorder à l'outil électrique.

Brancher la fiche de secteur de l'outil électrique sur l'aspirateur.

→ Illustration **C2**

Positionner l'aspirateur sur la position II et commencer avec le travail.

Remarque : *Dès que l'outil électrique est mis en marche, la turbine d'aspiration démarre 0,5 secondes retardée. Si l'outil électrique est mis hors service, la turbine d'aspiration poursuit encore env. 5 secondes pour absorber la saleté résiduelle dans le tuyau flexible d'aspiration.*

Soufflage

Nettoyage d'endroits difficilement accessibles ou là où l'aspiration s'avère impossible, par exemple feuilles sur lit de cailloux.

→ Illustration **D1**

Insérer le flexible d'aspiration dans le raccord de soufflage pour activer la fonction de soufflage.

Interrompre le fonctionnement

- Mettre l'appareil hors tension.

→ Illustration **E1**

Accrocher la buse de sol en position de repos.

Fin de l'utilisation

- Eteindre l'appareil et retirer la fiche du secteur.

Vider le réservoir

→ Illustration **F1**

Enlever la tête de l'appareil et vider le réservoir.

Ranger l'appareil

→ Illustration **F2**

Ranger le câble de raccordement et les accessoires sur l'appareil. Stocker l'appareil dans des locaux secs.

Entretien et maintenance

⚠ Danger

Avant tout travail d'entretien et de maintenance, mettre l'appareil hors tension et débrancher la fiche secteur.

Seul le service après-vente agréé est autorisé à effectuer des travaux de réparation ou des travaux concernant les pièces électriques de l'appareil.

⚠ Attention

N'utiliser aucun produit moussant, pour vitres ou multi-usage ! Ne jamais plonger l'appareil dans l'eau.

- Entretien l'appareil et les accessoires plastique au moyen d'un nettoyant plastique disponible dans le commerce.
- Rincer cuve et accessoires à l'eau si nécessaire et les sécher avant toute réutilisation.

→ Illustration **G1**

Si nécessaire, ne nettoyer la cartouche filtrante qu'à l'eau claire, sans la frotter, ni la broser. La faire complètement sécher avant le montage.

Assistance en cas de panne

Faible puissance d'aspiration

Si la puissance d'aspiration baisse, veuillez vérifier les points suivants.

- ➔ Accessoires, tuyau d'aspiration ou tubes d'aspiration colmatés, éliminer le colmatage avec un bâton.
- ➔ Le sac filtrant est plein ; mettre un nouveau sac filtrant en place.
(voir la description / illustration **A2**)
- ➔ La cartouche filtrante est encrassée ; la taper et la nettoyer à l'eau claire si nécessaire.
(voir la description / illustration **C1**)
- ➔ Remplacer la cartouche filtrante endommagée.

Consignes générales

Garantie

Dans chaque pays, les conditions de garantie en vigueur sont celles publiées par notre société de distribution responsable. Nous éliminons gratuitement d'éventuelles pannes sur l'appareil au cours de la durée de la garantie, dans la mesure où une erreur de matériau ou de fabrication en sont la cause. En cas de recours en garantie, il faut s'adresser avec le bon d'achat au revendeur respectif ou au prochain service après-vente.
(Adresse au dos)

Service après-vente

Notre succursale Kärcher® se tient à votre entière disposition pour d'éventuelles questions ou problèmes.
(Adresse au dos)

Commande de pièces détachées et d'accessoires spécifiques

Une sélection des pièces de rechange utilisées le plus se trouve à la fin du mode d'emploi.

Vous obtiendrez des pièces détachées et des accessoires chez votre revendeur ou auprès d'une filiale Kärcher®.
(Adresse au dos)

Caractéristiques techniques

Les caractéristiques techniques se trouvent à la page IV. Ci-après, l'explication des symboles qui y sont utilisés.



Tension



Puissance P_{nom}



Puissance P_{max}



Puissance de raccordement max. de la prise



Protection du réseau (à action retardée)



Volume de la cuve



Arrivée d'eau avec poignée



Arrivée d'eau avec buse de sol



Câble d'alimentation



Niveau de pression acoustique (EN 60704-2-1)



Poids (sans accessoire)

Sous réserve de modifications techniques !

Indice

Norme di sicurezza	IT . . . 1
Descrizione dell'apparecchio.	IT . . . 2
Uso	IT . . . 3
Cura e manutenzione	IT . . . 4
Guida alla risoluzione dei guasti	IT . . . 5
Avvertenze generali.	IT . . . 5
Dati tecnici.	IT . . . 5

Gentile cliente,



Prima di utilizzare l'apparecchio per la prima volta, leggere le presenti istruzioni originali, seguirle e conservarle per un uso futuro o in caso di rivendita dell'apparecchio.

Uso conforme a destinazione

L'apparecchio, in relazione alle descrizioni e norme di sicurezza esposte in questo manuale d'uso, è previsto per l'utilizzo come aspiratore solidi liquidi.

Questo apparecchio è concepito per il solo uso domestico e non deve essere adibito ad uso commerciale o industriale.

- Proteggere l'apparecchio contro la pioviggia. Depositare l'apparecchio soltanto in ambienti chiusi.
- È vietato aspirare con questo apparecchio cenere e fuliggine.

Usare l'aspiratore liquidi/solidi solo con:

- sacchetti filtro originali.
- Pezzi di ricambio, accessori e accessori optional originali.

Il produttore non è responsabile per eventuali danni causati dall'uso improprio e/o uso che non corrisponde a quello conforme a destinazione.

Protezione dell'ambiente



Tutti gli imballaggi sono riciclabili. Gli imballaggi non vanno gettati nei rifiuti domestici, ma consegnati ai relativi centri di raccolta.



Gli apparecchi dismessi contengono materiali riciclabili preziosi e vanno perciò consegnati ai relativi centri di raccolta. Si prega quindi di smaltire gli apparecchi dismessi mediante i sistemi di raccolta differenziata.

Smaltimento di filtro e sacchetto filtrante

Il filtro e il sacchetto filtrante sono realizzati in materiale ecologico.

Se non contengono sostanze aspirate vietate per i rifiuti domestici, possono essere smaltiti con i normali rifiuti domestici.

Avvertenze sui contenuti (REACH)

Informazioni aggiornate sui contenuti sono disponibili all'indirizzo:

<http://www.karcher.de/de/unternehmen/umweltschutz/REACH.htm>

Norme di sicurezza

- *Questo apparecchio non è destinato all'uso da parte di persone (compresi bambini) dalle facoltà fisiche, sensoriali o intellettuali limitate o carenti di esperienza e/o conoscenze, a meno che costoro non vengano sorvegliati da una persona responsabile della loro sicurezza o ricevano da questa istruzioni sull'uso dell'apparecchio. Sorvegliare i bambini per assicurarsi che non giochino con l'apparecchio.*
- *Tenere le pellicole di imballaggio fuori dalla portata dei bambini. Rischio di asfissia!*
- *Disattivare l'apparecchio dopo ogni impiego e prima di ogni pulizia/manutenzione.*
- *Pericolo d'incendio. Non aspirare oggetti brucianti o ardenti.*
- *E' vietato l'utilizzo in ambienti a rischio di esplosione.*

⚠ Collegamento elettrico

Collegare l'apparecchio solo a corrente alternata. La tensione deve corrispondere a quella indicata sulla targhetta dell'apparecchio.

⚠ Pericolo di scosse elettriche

Non toccare mai la spina e la presa con le mani bagnate.

Non staccare la spina dalla presa tirando il cavo di collegamento.

Prima di ogni utilizzo controllare che il cavo di allacciamento e la spina di alimentazione non presentino danni. Far sostituire immediatamente il cavo di allacciamento danneggiato dal servizio clienti autorizzato/da un elettricista specializzato.

Per evitare incidenti elettrici raccomandiamo di collegare l'apparecchio a prese elettriche dotate di interruttore differenziale (con corren-

te differenziale nominale I_{dn} non superiore a 30 mA).

⚠ Attenzione

Determinate sostanze possono formare Insieme all'aria di aspirazione vapori e miscele esplosivi.

Non aspirare mai le seguenti sostanze:

- gas esplosivi o infiammabili, liquidi e polveri (polveri reattive)
- Polveri di metallo reattive (ad es. alluminio, magnesio, zinco) insieme a detergenti fortemente alcalini ed acidi
- Acidi e soluzioni alcaline allo stato puro
- Soluzioni organiche (ad es. benzina, diluenti per vernici, acetone o gasolio).

Queste sostanze possono inoltre corrodere i materiali dell'apparecchio.

Descrizione dell'apparecchio

Figure riportate sulla pagina pieghevole!



- Le presenti istruzioni per l'uso descrivono i modelli base degli aspiratori liquidi/solidi riportati in copertina.
- Le figure illustrano la dotazione massima. In base al modello sussistono delle differenze nella dotazione e gli accessori forniti.

Durante il disimballaggio controllare l'eventuale mancanza di accessori o la presenza di danni del contenuto. Nel caso in cui si riscontrino danni dovuti al trasporto, informare immediatamente il proprio rivenditore.

- compreso nella fornitura
- possibile accessorio

1 Raccordo tubo flessibile di aspirazione

- ➔ Per il collegamento del tubo flessibile per l'aspirazione.
(vedi descrizione / figura **B1**)

2 Interruttore dell'apparecchio (ON/OFF) (senza presa integrata)

- ➔ **Posizione I:** Aspirazione o soffiatura.
Posizione 0: l'apparecchio è spento.

2 Interruttore dell'apparecchio (ON/OFF) (con presa integrata)

- ➔ **Posizione I:** Aspirazione o soffiatura.

Posizione II: Aspirazione automatica con utensile elettrico collegato

Posizione 0: l'apparecchio e l'utensile elettrico collegato sono spenti

3 Presa dell'apparecchio

Nota: Rispettare la capacità massima di collegamento (vedi capitolo "Dati tecnici").

- ➔ Per il collegamento di un utensile elettrico.
(vedi descrizione / figura **C1**)

4 Maniglia trasporto

- ➔ Per il trasporto afferrare l'apparecchio all'apposito manico.

5 Gancio per cavo

- ➔ Per conservare il cavo di allacciamento alla rete.
(vedi descrizione / figura **D1**)

6 Raccordo di soffiatura

- ➔ Inserire il tubo flessibile di aspirazione nell'apposito attacco. In questo modo la funzione di soffiaggio è attivata.
(vedi descrizione / figura **E1**)

7 Chiusura serbatoio

- ➔ Per aprire tirare verso l'esterno, per chiudere premere verso l'interno.
(vedi descrizione / figura **A1**)

8 Posizione parcheggio

- ➔ Per depositare la bocchetta per pavimenti in caso di interruzioni di lavoro.
(vedi descrizione / figura **F1**)

9 Alloggiamento accessori

- ➔ L'alloggiamento per gli accessori consente di conservare i tubi di aspirazione e le bocchette di aspirazione.
(vedi descrizione / figura **F2**)

10 Ruota pivottante

- ➔ Le ruote pivottanti si trovano all'interno del serbatoio e vanno ancora montate prima della messa in funzione.
(vedi descrizione / figura **A1**)

11 Sacchetto filtro

Nota: Per l'aspirazione di liquidi non usare alcun sacchetto filtro!

- **Suggerimento:** Per l'aspirazione di polvere fine inserire il sacchetto filtro.
(vedi descrizione / figura **A2**)

12 Filtro a cartuccia (già montato nell'apparecchio)

- Il filtro a cartuccia deve essere inserito sempre, sia per l'aspirazione di liquidi che per l'aspirazione a secco.

Nota: Prima di riutilizzare il filtro a cartuccia per l'aspirazione a secco è necessario asciugarlo.

(vedi descrizione / figura **A1**)

13 Tubo flessibile di aspirazione con impugnatura

- Inserire il tubo flessibile di aspirazione nell'attacco e si aggancia.

(vedi descrizione / figura **B1**)

Per la rimozione premere con il pollice ed estrarre il tubo flessibile di aspirazione.

14 Tubi rigidi di aspirazione 2 x 0,5 m

- Collegare i due tubi di aspirazione e collegarli al tubo flessibile di aspirazione.

(vedi descrizione / figura **B1**)

15 Bocchetta fessure

- Per bordi, giunti, radiatori e zone difficilmente accessibili.

16 Bocchetta pavimenti (con inserti)

- Per l'aspirazione di superfici dure e tappeti utilizzare l'inserto adatto.

(vedi descrizione / figura **B1**)

Superfici dure, aspirazione di liquidi:

Usare l'inserto con 2 labbra di gomma (o con labbra di gomma e fasce di setole).

Superfici dure, aspirazione a secco:

Usare l'inserto con 2 setole (o con labbra di gomma e fasce di setole).

Tappeti, aspirazione di liquidi ed a secco: Lavorare senza inserto.

17 Adattatore

- Per il collegamento del tubo flessibile di aspirazione con l'utensile elettrico.
(vedi descrizione / figura **B1**)
- All'occorrenza adattare l'adattatore con un coltello al diametro di collegamento dell'utensile elettrico.

Uso

- ⚠ **Lavorare sempre con il filtro a cartuccia inserito sia durante l'aspirazione a secco e di liquidi.**

Prima della messa in funzione

- Figura **A1**
Prima della messa in funzione montare i componenti singoli dell'apparecchio.

- Figura **A2**

Suggerimento: Per l'aspirazione di polvere fine inserire il sacchetto filtro.

Messa in funzione

- Figura **B1**
Montare gli accessori
- Figura **B2**
Inserire la spina di alimentazione.
- Figura **B3**
Accendere l'apparecchio.

Aspirazione a secco

- ⚠ **Lavorare solo con il filtro a cartuccia asciutto.**

- **Suggerimento:** Per l'aspirazione di polvere fine inserire il sacchetto filtro.
(vedi descrizione / figura **A2**)

Il livello di riempimento del sacchetto filtrante dipende dallo sporco che viene aspirato.

Nel caso di polveri fini, sabbia, ecc. sostituire spesso il sacchetto filtrante.

Il sacchetto filtrante usurato può scoppiare, pertanto va sostituito in tempo!

- **Attenzione:** Per l'aspirazione di cenere e fuliggine, utilizzare un preseparatori (N. d'ordine 2.863-139).

Aspirazione liquidi

- Per aspirare l'umidità o liquidi montare l'accessorio sul tubo di aspirazione o direttamente sulla maniglia.

⚠ **Attenzione:**

Non usare il sacchetto filtro!

In caso di formazione di schiuma o fuoriuscita di liquido, spegnere immediatamente l'apparecchio!

Avviso: *se il vano raccolta è pieno, un galleggiante chiude l'apertura di aspirazione e l'apparecchio gira ad una maggiore velocità.*

Spegnere immediatamente l'apparecchio e vuotare il vano raccolta.

Lavori con utensili elettrici

- All'occorrenza adattare l'adattatore con un coltello al diametro di collegamento dell'utensile elettrico.
- Figura **C1**
Inserire l'adattatore sulla maniglia del tubo flessibile di aspirazione e collegare con il raccordo dell'utensile elettrico.
Inserire la spina dell'utensile elettrico nella presa dell'aspiratore.

- Figura **C2**
Accendere l'aspiratore dalla **posizione II** e iniziare con i lavori.

Nota: *non appena l'utensile elettrico si accende, la turbina di aspirazione parte con un ritardo di 0,5 secondi. Quando l'utensile elettrico viene spento, la turbina di aspirazione continua a funzionare per altri 5 secondi circa per consentire di aspirare lo sporco residuo nel tubo di aspirazione.*

Lavori di soffiatura

Pulizia di punti difficilmente accessibili o in cui l'aspirazione non è possibile, ad es. foglie dal letto di ghiaia.

- Figura **D1**
Inserire il tubo flessibile di aspirazione nell'apposito attacco. In questo modo la funzione di soffiaggio è attivata.

Interrompere il funzionamento

- Spegnere l'apparecchio.
- Figura **E1**
Agganciare la bocchetta per pavimenti nella posizione di parcheggio.

Dopo l'uso

- Spegnere l'apparecchio e staccare la spina.

Svuotare il contenitore

- Figura **F1**
Rimuovere la testa dell'apparecchio e svuotare il serbatoio.

Deposito dell'apparecchio

- Figura **F2**
Collocazione cavo di allacciamento alla rete e accessori sull'apparecchio. Conservare l'apparecchio in luoghi asciutti.

Cura e manutenzione

⚠ **Ricordo**

Prima di ogni intervento di cura e di manutenzione, spegnere l'apparecchio e staccare la spina.

Lavori di riparazione e lavori sugli impianti elettrici possono essere effettuati solo dal servizio clienti autorizzato.

⚠ **Attenzione**

Non usare detersivi abrasivi, detersivi per il vetro o detersivi universali! Non immergere mai l'apparecchio in acqua.

- Pulire l'apparecchio e gli accessori in plastica con un normale detersivo per materiale sintetico.
- Sciacquare all'occorrenza il contenitore e gli accessori con dell'acqua ed asciugarli prima del loro riutilizzo.
- Figura **G1**
All'occorrenza pulire il filtro a cartuccia solo sotto acqua corrente; non strofinare o spazzolare. Asciugarlo completamente prima di inserirlo.

Guida alla risoluzione dei guasti

Diminuzione della potenza di aspirazione

Se la potenza di aspirazione dell'apparecchio diminuisce, controllare i seguenti punti.

- ➔ Accessori, tubo flessibile di aspirazione o tubi di aspirazione otturati. Eliminare le otturazioni con un bastoncino.
- ➔ Il sacchetto filtrante è pieno. Inserire un nuovo sacchetto.
(vedi descrizione / figura **A2**)
- ➔ Il filtro a cartuccia è sporco, battere il filtro a cartuccia ed all'occorrenza pulirlo sotto acqua corrente.
(vedi descrizione / figura **B1**)
- ➔ Sostituire il filtro a cartuccia danneggiato.

Avvertenze generali

Garanzia

In tutti i paesi sono valide le condizioni di garanzia pubblicate dalla nostra società di vendita competente. Entro il termine di garanzia eliminiamo gratuitamente eventuali guasti all'apparecchio, se causati da un difetto di materiale o di produzione. Nei casi previsti dalla garanzia si prega di rivolgersi al proprio rivenditore, oppure al più vicino centro di assistenza autorizzato, esibendo lo scontrino di acquisto.

(Indirizzo vedi retro)

Servizio assistenza

In caso di domande o anomalie la filiale KÄRCHER è felice di poterla aiutare.











(Indirizzo vedi retro)

Ordinare ricambi e accessori speciali

La lista dei pezzi di ricambio più comuni è riportata alla fine del presente manuale d'uso. I ricambi e gli accessori sono reperibili presso il rivenditore di fiducia o una filiale KÄRCHER.
(Indirizzo vedi retro)

Dati tecnici

I dati tecnici sono riportati a pagina IV. Di seguito la spiegazione dei simboli usati.

	Tensione
	Potenza P_{nom}
	Potenza P_{max}
	Potenza di collegamento max. della presa dell'apparecchio
	Protezione rete (fusibile ritardato)
	Capacità vano raccolta
	Assorbimento di acqua con impugnatura
	Assorbimento di acqua con bocchetta per pavimenti
	Cavo di alimentazione
	Pressione acustica (EN 60704-2-1)
	Peso (senza accessori)

Con riserva di modifiche tecniche!

Inhoud

Veiligheidsinstructies	NL . . . 1
Beschrijving apparaat	NL . . . 2
Bediening	NL . . . 3
Onderhoud	NL . . . 4
Hulp bij storingen	NL . . . 5
Algemene instructies	NL . . . 5
Technische gegevens	NL . . . 5

Beste klant,



Lees vóór het eerste gebruik van uw apparaat deze originele gebruiksaanwijzing, ga navenant te werk en bewaar deze voor later gebruik of voor een latere eigenaar.

Doelmatig gebruik

Het apparaat is volgens de in deze gebruiksaanwijzing gegeven beschrijvingen en de veiligheidsinstructies bestemd voor het gebruik als droog-/natzuiger.

Dit apparaat is voor privé-gebruik ontwikkeld en is niet bedoeld voor industrieel gebruik.

- Het apparaat tegen regen beschermen. Niet buiten opslaan.
- As en roet mogen met dit apparaat niet opgezogen worden.

De nat-/droogzuiger alleen gebruiken met:

- originele filterzakken.
- originele onderdelen, -accessoires of extra toebehoren

De fabrikant is niet aansprakelijk voor eventuele schade die ontstaat wanneer het apparaat niet volgens de voorschriften of op een verkeerde manier wordt gebruikt.

Zorg voor het milieu



Het verpakkingsmateriaal is herbruikbaar. Deponeer het verpakkingsmateriaal niet bij het huishoudelijk afval, maar bied het aan voor hergebruik.



Onbruikbaar geworden apparaten bevatten waardevolle materialen die geschikt zijn voor hergebruik. Lever de apparaten daarom in bij een inzamelpunt voor herbruikbare materialen.

Afvoer van filters en filterzakken

Filters en filterzakken zijn gemaakt van milieuvriendelijk materiaal.

Voor zover ze geen opgezogen substanties bevatten die niet via het huishoudelijke afval verwijderd mogen worden, mogen ze via het normale huisafval afgevoerd worden.

Aanwijzingen betreffende de inhoudsstoffen (REACH)

Huidige informatie over de inhoudsstoffen vindt u onder:

<http://www.karcher.de/de/unternehmen/umweltschutz/REACH.htm>

Veiligheidsinstructies

- *Dit apparaat is niet geschikt om door personen (inclusief kinderen) met beperkte fysieke, sensorische of geestelijke vaardigheden of met gebrek aan ervaring en/of kennis gebruikt te worden, tenzij ze door een voor hun veiligheid verantwoordelijke persoon in de gaten gehouden worden of van hem aanwijzingen ontvangen hoe het apparaat gebruikt moet worden. Kinderen dienen in de gaten gehouden te worden om er zeker van te zijn dat ze niet met het apparaat spelen.*
- *Verpakkingsfolie buiten het bereik van kinderen houden, er bestaat verstikkingsgevaar!*
- *Apparaat na elk gebruik en voor elke reiniging / elk onderhoud uitschakelen.*
- *brandgevaar. Geen brandende of glimmende voorwerpen opzuigen.*
- *U mag het apparaat niet in gebieden met explosiegevaar gebruiken.*

⚠ Elektrische aansluiting

Gebruik uitsluitend wisselstroom voor het apparaat. De spanning moet overeenkomen met de vermelding op het typeplaatje van het apparaat.

⚠ Gevaar voor elektrische schokken

Pak de stekker en wandcontactdoos nooit met vochtige handen beet. Netstekker niet verwijderen door hem aan de netkabel uit het stopcontact te trekken. Controleer netsnoer en stekker vóór gebruik altijd op beschadigingen. Laat een bescha-

digd netsnoer onmiddellijk vervangen door een bevoegde klantendienst-/elektromonteur. We adviseren wandcontactdozen met voor-geschakelde lekstroom-veiligheidsschakelaar (maximaal 30 mA nominale activerings-stroomsterkte) te gebruiken, ter vermijding van elektrische ongelukken.

⚠ Let op

Bepaalde stoffen kunnen door het opwaaien met de zuiglucht explosieve dampen of mengsels vormen!

De volgende stoffen nooit opzuigen:

- Explosieve of brandbare gassen, vloeistoffen en stof (reactief stof)
- Reactief metaalstof (bijv. aluminium, magnesium, zink) in verbinding met sterk alkalische en zure reinigingsmiddelen
- Onverdunde sterke zuren en logen
- Organische oplosmiddelen (bijv. benzine, verfdunner, aceton, stookolie).

Bovendien kunnen deze stoffen de bij het apparaat gebruikte materialen aantasten.

Beschrijving apparaat

Afbeeldingen zie uitklapbaar blad!

- Deze gebruiksaanwijzing beschrijft de basismodellen van de nat-droogzuiger die is afgebeeld op de voorste omslagpagina.
- De afbeeldingen tonen de maximale uitvoering, al naar model zijn er verschillen in uitvoering en meegeleverd toebehoren.

Controleer bij het uitpakken de inhoud van de verpakking op ontbrekende toebehoren, of beschadigingen. Neem bij transportschades contact op met uw leverancier.

- Behoort tot het leveringspakket
- Mogelijke accessoires

1 Zuigslangaansluiting

- Voor het aansluiten van de zuigslang bij het zuigen.
(zie beschrijving / afbeelding **1A**)

2 Schakelaar van het apparaat (AAN / UIT) (zonder ingebouwd stopcontact)

- **Stand I:** Zuigen of blazen.
Stand 0: Apparaat is uitgeschakeld.

2 Schakelaar van het apparaat (AAN / UIT) (met ingebouwd stopcontact)

- **Stand I:** Zuigen of blazen.
Stand II: Automatisch afzuigen met aangesloten elektrisch gereedschap
Stand 0: apparaat en aangesloten elektrisch werktuig zijn uitgeschakeld

3 Stopcontact van het apparaat

Aanwijzing: Maximaal aansluitvermogen in de gaten houden (zie hoofdstuk "Technische gegevens").

- Voor het aansluiten van elektrisch gereedschap.
(zie beschrijving / afbeelding **3A**)

4 Handgreep

- Apparaat voor het transport vasthouden aan het handvat.

5 Kabelhaak

- Voor het opbergen van het netsnoer.
(zie beschrijving / afbeelding **5A**)

6 Blaasaansluiting

- Zuigslang in blaasaansluiting steken, de blaasfunctie is zo geactiveerd.
(zie beschrijving / afbeelding **6A**)

7 Sluiting reservoir

- Voor het openen naar buiten trekken, voor het vergrendelen naar binnen drukken.
(zie beschrijving / afbeelding **7A**)

8 Opbergpositie

- Voor het afzetten van de vloerkop bij werkonderbrekingen.
(zie beschrijving / afbeelding **8A**)

9 Berguimte toebehoren

- Het bevestigingspunt voor het toebehoren maakt het bewaren van zuigbuizen en zuigkoppen aan het apparaat mogelijk.
(zie beschrijving / afbeelding **9A**)

10 Zwenkwiel

- De zwenkwielen zijn bij levering in de houder ondergebracht, voor ingebruikneming monteren.
(zie beschrijving / afbeelding **A1**)

11 Filterzak

Aanwijzing: Bij het natzuigen mag geen filterzak gebruikt worden!

- **Aanbeveling:** Voor het zuigen van fijn stof de filterzak aanbrengen.
(zie beschrijving / afbeelding **A2**)

12 Patronenfilter (al in het apparaat aangebracht)

- Het patroonfilter moet altijd, zowel bij natzuigen als bij droogzuigen, aangebracht zijn.
Aanwijzing: Nat patroonfilter laten drogen voor u het weer gebruikt bij het droogzuigen.
(zie beschrijving / afbeelding **C1**)

13 Zuigslang met handgreep

- Zuigslang in aansluiting drukken, hij klikt in.
(zie beschrijving / afbeelding **B1**)
Om eruit te nemen met duim op pal drukken en zuigslang eruit trekken.

14 Zuigbuis 2 x 0,5 m

- Beide zuigbuizen in elkaar steken en met zuigslang verbinden.
(zie beschrijving / afbeelding **B1**)

15 Spleetmondstuk

- Voor randen, voegen, radiatoren en moeilijk toegankelijke plaatsen.

16 Vloerkop (met inzetstukken)

- Voor het zuigen van harde oppervlakken en vaste vloerbedekkingen het passende inzetstuk gebruiken.
(zie beschrijving / afbeelding **B1**)
Harde oppervlakken, natzuigen: Inzetstuk met twee rubberen lippen (meer bepaald met rubberen lip en borstelstrook) gebruiken.

Harde oppervlakken, droogzuigen: Inzetstuk met twee borstels (meer bepaald met rubberen lip en borstelstrook) gebruiken.

Vaste vloerbedekkingen, natzuigen en droogzuigen: Zonder inzetstuk werken.

17 Adapter

- Voor het verbinden van de zuigslang met elektrisch gereedschap:
(zie beschrijving / afbeelding **C1**)
→ Adapter indien nodig met een mes aan de diameter van de aansluiting van het elektrisch gereedschap aanpassen.

Bediening

- ⚠ **Altijd werken met een gemonteerde patronenfilter, zowel bij nat als bij droog zuigen!**

Voor ingebruikneming

- Afbeelding **A1**
Losse onderdelen die bij het apparaat geleverd werden, moeten voor de inbedrijfstelling gemonteerd worden.
→ Afbeelding **A2**
Aanbeveling: Voor het zuigen van fijn stof de filterzak aanbrengen.

Ingebruikneming

- Afbeelding **B1**
Toebehoren aansluiten.
→ Afbeelding **B2**
Steek de netstekker in de contactdoos.
→ Afbeelding **B3**
Apparaat inschakelen.

Droogzuigen

- ⚠ **Alleen werken met een droge patronenfilter!**
→ **Aanbeveling:** Voor het zuigen van fijn stof de filterzak aanbrengen.
(zie beschrijving / afbeelding **A2**)
Het vulpeil van de filterzak is afhankelijk van het opgezogen vuil.
Bij fijn stof, zand, enz. moet de filterzak vaker vervangen worden.

Volle filterzakken kunnen openbarsten, daarom de filterzak op tijd vervangen!

- ➔ **Let op:** Het zuigen van as en roet alleen met voorafscheider (Bestelnr. 2.863-139).

Natzuigen

- ➔ Om vochtigheid resp. nattigheid het gewenste accessoire op zuigbuizen resp. direct op de handgreep aanbrengen.

⚠ **Let op:**

Geen filterzak gebruiken!

Bij schuimvorming of uitlopen van vloeistof het apparaat direct uitschakelen!

Opmerking: Is het reservoir vol, dan sluit een vlotter de zuigopening af en draait het apparaat met verhoogd toerental. Schakel het apparaat onmiddellijk uit en ledig het reservoir.

Werken met elektrische werktuigen

- ➔ Adapter indien nodig met een mes aan de diameter van de aansluiting van het elektrisch gereedschap aanpassen.

➔ Afbeelding **C1**

Adapter op de handgreep van de zuigslang steken en met de aansluiting van het elektrisch gereedschap verbinden.

Stroomstekker van het elektrische werktuig aan de zuiger insteken.

➔ Afbeelding **C2**

Zuiger op **stand II** zetten en met het werk beginnen.

Instructie: *Zodra het elektrische werktuig ingeschakeld wordt, start de zuigturbine met een vertraging van 0,5 seconden. Indien het elektrische werktuig uitgeschakeld wordt, loopt de zuigturbine nog ca. 5 seconden na om het resterende vuil in de zuigslang te zuigen.*

Blaasfunctie

Reinigen van moeilijk bereikbare plaatsen of waar zuigen niet mogelijk is, bijv. bladeren uit het grindbed.

➔ Afbeelding **D1**

Zuigslang in blaasaansluiting steken, de blaasfunctie is zo geactiveerd.

Werking onderbreken

- ➔ Apparaat uitschakelen.
- ➔ Afbeelding **E1**
Vloerkop in de opbergpositie hangen.

De werkzaamheden beëindigen

- ➔ Apparaat uitschakelen en de stekker uit de wandcontactdoos trekken.

Reservoir ledigen

- ➔ Afbeelding **F1**
Apparaatkop afnemen en reservoir ledigen.

Apparaat opbergen

- ➔ Afbeelding **F2**
Netsnoer en toebehoren in apparaat stoppen. Apparaat in droge ruimtes opbergen.

Onderhoud

⚠ **Gevaar**

Bij alle reinigings- en onderhoudswerkzaamheden altijd het apparaat uitschakelen en de stekker uit het stopcontact trekken.

Reparaties en werkzaamheden aan elektrische componenten mogen alleen door bevoegde medewerkers van de technische dienst worden uitgevoerd.

⚠ **Let op**

Geen schuurmiddelen, glas of reinigingsmiddelen gebruiken! Dompel het apparaat nooit in water.

- ➔ Apparaat en kunststofaccessoires met een in de winkel verkrijgbare kunststofreiniger verzorgen.
- ➔ Reservoir en accessoires indien nodig met water uitspoelen en laten drogen voor verder gebruik.
- ➔ Afbeelding **G1**
Patroonfilter indien nodig alleen onder stromend water reinigen; niet afwrijven of afborstelen. Voor de montage helemaal laten drogen.

Hulp bij storingen

Te weinig zuigcapaciteit

Indien de zuigkracht van het apparaat afneemt, moeten de volgende punten gecontroleerd worden.

- ➔ Toebehoren, zuigslang of zuigbuizen zijn verstopt, verstopping met een stok verwijderen.
- ➔ Filterzak is vol, nieuwe filterzak aanbrengen.
(zie beschrijving / afbeelding **A2**)
- ➔ Patroonfilter is vuil, patroonfilter afkloppen en indien nodig onder stromend water reinigen.
(zie beschrijving / afbeelding **G1**)
- ➔ Beschadigd patroonfilter vervangen.

Algemene instructies

Garantie

In elk land gelden de door onze hiervoor verantwoordelijke verkoopmaatschappij uitgegeven garanti voorwaarden. Eventuele storingen aan het apparaat verhelpen wij zonder kosten binnen de garantietermijn als een materiaal of fabrieksfout hiervan de oorzaak is. Neem bij klachten binnen de garantietermijn contact op met uw leverancier of de dichtstbijzijnde klantenservice werkplaats en neem de accessoires en uw aankoopbewijs mee.

(adres zie achterzijde)

Klantenservice

Bij vragen of storingen helpt onze KÄRCHER-filiaal u graag verder.

(adres zie achterzijde)

Bestelling van reserveonderdelen en bijzondere toebehoren

Een selectie van de meest frequent benodigde reserveonderdelen vindt u achteraan in de gebruiksaanwijzing.

Reserveonderdelen en toebehoren zijn verkrijgbaar bij uw handelaar of uw KÄRCHER-filiaal.

(adres zie achterzijde)

Technische gegevens

De technische gegevens zijn te vinden op pagina IV. In wat volgt de verklaring van de daar gebruikte symbolen.



Spanning



Vermogen Pnom.



Vermogen Pmax.



Max. aansluitvermogen van de contactdoos van het apparaat.



Netzekering (traag)



Reservoirvolume



Wateropneming met handgreep



Wateropneming met vloerkop



Netkabel



Geluidsniveau (EN 60704-2-1)



Gewicht (excl. accessoires)

Technische veranderingen voorbehouden!

Índice de contenidos

Indicaciones de seguridad.	ES . . . 1
Descripción del aparato.	ES . . . 2
Manejo.	ES . . . 3
Cuidados y mantenimiento	ES . . . 4
Ayuda en caso de avería.	ES . . . 5
Indicaciones generales	ES . . . 5
Datos técnicos.	ES . . . 5

Estimado cliente:



Antes del primer uso de su aparato, lea este manual original, actúe de acuerdo a sus indicaciones y guárdelo para un uso posterior o para otro propietario posterior.

Uso previsto

El aparato está previsto para el uso como aspirador en húmedo/seco conforme a las descripciones e instrucciones de seguridad de este manual de instrucciones.

Este aparato ha sido diseñado para el uso particular y no para los esfuerzos del uso industrial.

- Proteger el aparato de la lluvia. No depositarlo a la intemperie.
- No se deben aspirar cenizas ni hollín con este aparato.

Utilizar el aspirador para sólidos/líquidos sólo con:

- bolsas filtrantes originales.
- Accesorios y piezas de repuesto o accesorios opcionales originales.

El fabricante no asume responsabilidad alguna por los daños que pudieran derivarse de un uso inadecuado o incorrecto.

Protección del medio ambiente



Los materiales de embalaje son reciclables. Por favor, no tire el embalaje a la basura doméstica; en vez de ello, entréguelo en los puntos oficiales de recogida para su reciclaje o recuperación.



Los aparatos viejos contienen materiales valiosos reciclables que deberían ser entregados para su aprovechamiento posterior. Por este motivo, entregue los aparatos usados en los puntos de recogida previstos para su reciclaje.

Eliminación de filtro y bolsa filtrante

El filtro y la bolsa filtrante están fabricados con materiales biodegradables.

Si no aspira sustancias que no estén permitidas en la basura convencional, los puede eliminar con ella.

Indicaciones sobre ingredientes (REACH)

Encontrará información actual sobre los ingredientes en:

<http://www.karcher.de/de/unternehmen/umweltschutz/REACH.htm>

Indicaciones de seguridad

- *Este aparato no es apto para ser operado por personas (incl. niños) con capacidades físicas, sensoriales o intelectuales limitadas, o con falta de experiencia y/o conocimientos, a no ser que sea supervisado por una persona responsable por su seguridad o haya sido instruida para utilizar el aparato. Mantener fuera del alcance de los niños.*
- *Mantener alejado el plástico del embalaje de los niños, se pueden ahogar.*
- *Apagar el aparato después de cada uso y antes de cada limpieza/mantenimiento.*
- *Peligro de incendio. No aspire objetos incandescentes, con o sin llama.*
- *Está prohibido usar el aparato en zonas en las que exista riesgo de explosiones.*

⚠ Conexión eléctrica

Conecte el aparato únicamente a corriente alterna. La tensión tiene que corresponder a la indicada en la placa de características del aparato.

⚠ Peligro de descarga eléctrica

No toque nunca el enchufe de red o la toma de corriente con las manos mojadas.

No saque el enchufe de la toma de corriente tirando del cable.

Antes de cada puesta en servicio, compruebe si el cable de conexión y el enchufe de red presentan daños. Si el cable de conexión estuviera deteriorado, debe solicitar sin demora a un electricista especializado del servicio de atención al cliente autorizado que lo sustituya.

Para evitar accidentes de origen eléctrico, recomendamos utilizar tomas de corriente con

un interruptor protector de corriente de defecto preconectado (intensidad de corriente de liberación nominal: máx. 30 mA).

⚠ **Atención:**

Determinadas sustancias pueden mezclarse con el aire aspirado debido a las turbulencias dando lugar a mezclas o vapores explosivos. No aspirar nunca las siguientes sustancias:

- Gases, líquidos y polvos explosivos o inflamables, (povos reactivos)
- Povos de metal reactivos (p. ej. aluminio, magnesio, zinc) en combinación con detergentes muy alcalinos y ácidos
- Ácidos y lejías fuertes sin diluir
- Disolventes orgánicos (p. ej. gasolina, diluyentes cromáticos, acetona, fuel).

Además, esas sustancias pueden afectar negativamente a los materiales empleados en el aparato.

Descripción del aparato

Ilustraciones, véase la contraportada.



- Este manual de instrucciones describe los modelos básicos del aspirador para sólidos/líquidos indicado en la portada.
- Las ilustraciones muestran el equipamiento máximo, según el modelo hay diferencias en el equipamiento y los accesorios suministrados.

Cuando desempaque el contenido del paquete, compruebe si faltan accesorios o si el aparato presenta daños. Informe a su distribuidor en caso de detectar daños ocasionados durante el transporte.

- incluido en el volumen de suministro
- accesorios posibles

1 Racor de empalme de la manguera de aspiración

- Para conectar la manguera de absorción al aspirar.
(véase descripción / figura **31**)

2 Interruptor del aparato (ON / OFF) (sin clavija integrada)

- **Posición I:** Aspirar o soplar.
Posición 0: El aparato está apagado.

2 Interruptor del aparato (ON / OFF) (con clavija integrada)

- **Posición I:** Aspirar o soplar.
Posición II: Aspiración automática con herramienta eléctrica conectada
Posición 0: El aparato y la herramienta electrónica conectada están apagados

3 Enchufe del aparato

- Indicación:** Respetar la potencia de conexión máxima (véase el capítulo "Datos técnicos").
→ Para conectar una herramienta eléctrica.
(véase descripción / figura **31**)

4 Asa de transporte

- Sujetar el aparato por el asa de transporte para su transporte.

5 Gancho portacables

- Para almacenar el cable de alimentación.
(véase descripción / figura **32**)

6 Conexión para soplado

- Insertar la manguera de aspiración en la toma de aire para que se active la función de soplado.
(véase descripción / figura **31**)

7 Cierre del recipiente

- Tirar hacia fuera para abrir, presionar hacia dentro para bloquear.
(véase descripción / figura **A1**)

8 Posición de estacionamiento

- Para colocar la boquilla de suelos cuando se interrumpa el trabajo.
(véase descripción / figura **31**)

9 Alojamiento del accesorio

- El alojamiento para accesorios permite guardar tuberías y boquillas de aspiración en el aparato.
(véase descripción / figura **32**)

10 Rodillo de dirección

- Las ruedas de dirección se suministran dentro del recipiente, montar antes de la puesta en marcha.
(véase descripción / figura **A1**)

11 Bolsa del filtro

Indicación: Para aspirar líquidos no se debe colocar una bolsa filtrante.

- **Recomendación:** Colocar la bolsa filtrante para aspirar polvo fino.
(véase descripción / figura A2)

12 Filtro de cartuchos (ya colocado en el aparato)

- El filtro del cartucho se colocar tanto para aspirar líquidos como sólidos.

Indicación: Dejar secar el filtro del cartucho húmedo antes de utilizarlo para aspirar sólidos.

(véase descripción / figura B1)

13 Manguera de aspiración con asa

- Presionar la manguera de aspiración en la toma, se encaja.

(véase descripción / figura B1)

Para extraer, presionar la lengüeta con el pulgar y extraer la manguera de aspiración.

14 Tubos de aspiración 2 x 0,5 m

- Insertar ambos tubos de aspiración y conectar con la manguera de aspiración.

(véase descripción / figura B1)

15 Boquilla para juntas

- Para bordes, juntas, radiadores y zonas de difícil acceso.

16 Boquilla barredora de suelos (con insertos)

- Para aspirar superficies duras y moquetas, utilizar el módulo adecuado.

(véase descripción / figura B1)

Superficies duras, aspirar líquidos:

Usar módulo con 2 labios de goma (o con labio de goma y tira de cerdas).

Superficies duras, aspirar en seco:

Usar módulo con 2 cerdas (o con labio de goma y tira de cerdas).

Moquetas, aspirar líquidos y sólidos:

Trabajar sin módulo.

17 Adaptador

- Para conectar la manguera de aspiración con una herramienta eléctrica.
(véase descripción / figura C1)
- Adaptar el adaptador con un cuchillo si es necesario al diámetro de conexión de la herramienta eléctrica.

Manejo

- ⚠ **¡Trabajar siempre con cartucho filtrante, tanto para la aspiración en húmedo como en seco!**

Antes de la puesta en marcha

- Imagen A1
Antes de la puesta en marcha montar las piezas sueltas suministradas con el aparato.

- Imagen A2

Recomendación: Colocar la bolsa filtrante para aspirar polvo fino.

Puesta en marcha

- Imagen B1
Conecte el accesorio.
- Imagen B2
Enchufe la clavija de red.
- Imagen B3
Conectar el aparato.

Aspiración en seco

- ⚠ **¡Trabajar sólo con cartucho filtrante seco!**
- **Recomendación:** Colocar la bolsa filtrante para aspirar polvo fino.
(véase descripción / figura A2)
Cuanto más suciedad de aspira más se llena la bolsa filtrante.
En caso de aspirar polvo fino, arena etc... se debe cambiar la bolsa filtrante con más frecuencia.
Las bolsas filtrantes pueden explotar, por eso es necesario cambiarla a tiempo.
- **Atención:** Utilizar un separador previo cuando aspire cenizas y hollín (nº de pedido 2.863-139).

Aspiración de líquidos

- Para absorber la humedad o líquido, insertar directamente el accesorio deseado en las tuberías de absorción o directamente en el asa.

⚠ **Atención:**

No use bolsa de filtro.

Si se produce espuma o se dan escapes de líquido, desconecte el aparato de inmediato.

Indicación: Si el recipiente está lleno, un flotador cierra el orificio de aspiración y el aparato gira con un mayor número de revoluciones. Desconecte el aparato de inmediato y vacíe el recipiente.

Trabajar con herramientas eléctricas

- Adaptar el adaptador con un cuchillo si es necesario al diámetro de conexión de la herramienta eléctrica.

→ Imagen **C1**

Insertar el adaptador al asa de la manguera de aspiración y conéctelo al conector del instrumento eléctrico.

Introducir la clavija de red de la herramienta eléctrica en el aspirador.

→ Imagen **C2**

Encender el aspirador en **posición II** y comenzar el trabajo.

Nota: Tan pronto se haya encendido la herramienta eléctrica, la turbina de absorción arranca con 0,5 segundos de retraso. Si se apaga la herramienta eléctrica, la turbina de absorción sigue en funcionamiento aprox. 5 segundos, para terminar de absorber la suciedad restante en la manguera de absorción.

Función de soplado

Limpieza de zonas de difícil acceso o donde la aspiración no sea posible, p.ej. hojas del lecho de gravilla.

→ Imagen **D1**

Insertar la manguera de aspiración en la toma de aire para que se active la función de soplado.

Interrupción del funcionamiento

- Desconexión del aparato

→ Imagen **E1**

Colgar la boquilla para suelos en la posición de aparcamiento.

Finalización del funcionamiento

- Apague el aparato y desenchufe la clavija de red.

Vacíe el depósito

→ Imagen **F1**

Quite el cabezal de aparato y vacíe el depósito.

Almacenamiento del aparato

→ Imagen **F2**

Guardar la conexión a la red y los accesorios en el aparato. Guarde el aparato en un lugar seco.

Cuidados y mantenimiento

⚠ **Religro**

Apague el aparato y desenchufe la clavija de red antes de efectuar los trabajos de cuidado y mantenimiento.

Los trabajos de reparación y trabajos en componentes eléctricos sólo los puede realizar el Servicio técnico autorizado.

⚠ **Atención:**

No utilice detergentes abrasivos, ni detergentes para cristales o multiuso. No sumerja jamás el aparato en agua.

- Limpie el aparato y los accesorios de plástico con un limpiador de materiales sintéticos de los habituales en el mercado.

- En caso necesario, aclarar el depósito y los accesorios con agua y secar antes de volverlos a utilizar.

→ Imagen **G1**

Si es necesario, limpiar el filtro de cartucho bajo agua corriente, no frotar ni cepillar. Antes del montaje dejar secar totalmente.

Ayuda en caso de avería

Potencia de aspiración reducida

Si la potencia de absorción del aparato disminuye, comprobar los siguientes puntos.

- ➔ Los accesorios, la manguera de aspiración o los tubos de aspiración están obstruidos; elimine la obstrucción con ayuda de una vara.
- ➔ La bolsa filtrante está llena, sustituirla por otra.
(véase descripción / figura A2)
- ➔ El filtro del cartucho está sucio, golpearlo para que caiga la suciedad y limpiarlo con agua corriente si es necesario.
(véase descripción / figura G1)
- ➔ Cambiar el filtro de cartucho dañado.

Indicaciones generales

Garantía

En todos los países rigen las condiciones de garantía establecidas por nuestra sociedad distribuidora. Las averías del aparato serán subsanadas gratuitamente dentro del período de garantía, siempre que las causas de las mismas se deban a defectos de material o de fabricación. En un caso de garantía, le rogamos que se dirija con el comprobante de compra al distribuidor donde adquirió el aparato o al Servicio al cliente autorizado más próximo a su domicilio.

(La dirección figura al dorso)

Servicio de atención al cliente

En caso de dudas o alteraciones, la sucursal de KÄRCHER estará encantada de ayudarle.
(La dirección figura al dorso)

Pedido de piezas de repuesto y accesorios especiales

Podrá encontrar una selección de las piezas de repuesto usadas con más frecuencia al final de las instrucciones de uso.

En su distribuidor o en la sucursal de KÄRCHER podrá adquirir piezas de repuesto y accesorios.

(La dirección figura al dorso)

Datos técnicos

Los datos técnicos está en la página IV. A continuación aparece la explicación de los símbolos allí utilizados.



Tensión



Potencia P_{nom}



Potencia $P_{m\acute{a}x}$



Potencia máx. de conexión al enchufe del aparato



Fusible de red (inerte)



Capacidad del depósito



Absorción de agua con el asa



Absorción de agua con boquilla para suelos



Cable de conexión a la red



Nivel de presión acústica
(EN 60704-2-1)



Peso sin accesorios

Reservado el derecho a realizar modificaciones técnicas.

Índice

Avisos de segurança	PT . . . 1
Descrição da máquina.	PT . . . 2
Manuseamento	PT . . . 3
Conservação e manutenção	PT . . . 4
Ajuda em caso de avarias	PT . . . 5
Instruções gerais	PT . . . 5
Dados técnicos	PT . . . 5

Estimado cliente,



Leia o manual de manual original antes de utilizar o seu aparelho.

Proceda conforme as indicações no manual e guarde o manual para uma consulta posterior ou para terceiros a quem possa vir a vender o aparelho.

Utilização conforme as disposições

O aparelho foi concebido, de acordo com as descrições constantes destas Instruções de Serviço e com as indicações sobre segurança, como aspirador de líquidos e de detritos secos.

Este aparelho foi desenvolvido para o uso privado e não foi concebido para suster as necessidades de uma utilização industrial.

- Proteger o aparelho contra a chuva. Não armazenar fora de casa.
- Cinza e fuligem não podem ser aspiradas com este aparelho.

Utilizar o aspirador húmido/seco somente com:

- Saco de filtro original.
- Peças sobressalentes e acessórios originais e especiais.

O fabricante não se responsabiliza por eventuais danos causados por uma utilização indevida ou erros de manuseamento.

Protecção do meio-ambiente



Os materiais de embalagem são recicláveis. Não coloque as embalagens no lixo doméstico, envie-as para uma unidade de reciclagem.



Os aparelhos velhos contêm materiais preciosos e recicláveis e deverão ser reutilizados. Por isso, elimine os aparelhos velhos através de sistemas de recolha de lixo adequados.

Eliminação do filtro e do saco de filtro

O filtro e o saco de filtro são compostos por materiais compatíveis com o meio-ambiente. Desde que estes não contenham substâncias aspiradas que não se destinem ao lixo doméstico, estes podem ser eliminados juntamente com o lixo doméstico.

Avisos sobre os ingredientes (REACH)

Informações actuais sobre os ingredientes podem ser encontradas em:

<http://www.karcher.de/de/unternehmen/umweltschutz/REACH.htm>

Avisos de segurança

- *Este aparelho não foi concebido para ser utilizado por pessoas (incluindo crianças) com capacidades físicas, sensoriais e psíquicas reduzidas ou por pessoas com falta de experiência ou conhecimentos, exceto se estas forem supervisionadas por uma pessoa responsável pela sua segurança ou receberem as necessárias instruções sobre como utilizar o aparelho. As crianças devem ser supervisionadas, de modo a assegurar que não brinquem com o aparelho.*
- *Manter as películas da embalagem fora do alcance das crianças! Perigo de asfixia!*
- *Desligar o aparelho após cada utilização e antes de cada limpeza/manutenção.*
- *Perigo de incêndio. Não aspirar materiais em combustão nem em brasa.*
- *É proibido pôr o aparelho em funcionamento em áreas com perigo de explosão.*

⚠ Ligação eléctrica

Ligar o aparelho só à corrente alternada. A tensão deve corresponder à placa de tipo do aparelho.

⚠ Perigo de choque eléctrico

Nunca tocar na ficha de rede e na tomada com as mãos molhadas.

Não puxar a ficha de rede pelo cabo para a retirar da tomada.

Antes de qualquer utilização do aparelho, verificar se o cabo de ligação e a ficha de rede não apresentam quaisquer danos. O cabo de ligação danificado tem que ser imediatamente

te substituído pela assistência técnica ou por um electricista autorizado.

Para evitar acidentes relacionados com a electricidade, recomendamos utilizar tomadas com disjuntor de corrente de defeito intercalado (máx. 30 mA corrente de activação nominal).

⚠ Atenção

Determinadas substâncias podem, com o ar aspirado, formar gases explosivos ou misturas por meio de turbulências!

Nunca aspire as seguintes substâncias:

- Gases, líquidos e pós (pó reactivo) explosivos ou inflamáveis
- Pós reactivos de metal (p. ex. alumínio, magnésio, zinco) em combinação com detergentes altamente alcalinos e ácidos
- Ácidos e soluções alcalinas fortes não diluídas
- Solventes orgânicos (p. ex. gasolina, diluente de tintas, acetona, óleo combustível).

Além disso, estes materiais podem ter efeitos negativos sobre os materiais utilizados no aparelho.

Descrição da máquina

Ver figuras na página desdobrável!



- Este manual de instruções descreve os modelos base dos aspiradores húmidos/secos apresentados na capa.
- As figuras mostram o equipamento máximo. O equipamento e os acessórios variam consoante o modelo.

Verifique o conteúdo da embalagem a respeito de acessórios não incluídos ou danos. No caso de danos provocados durante o transporte, informe o seu revendedor.

- incluído no volume de fornecimento
- possíveis acessórios

1 Ligação do tubo flexível de aspiração

- ➔ Para ligar a mangueira de aspiração para os trabalhos de aspiração. (ver descrição / figura )

2 Interruptor do aparelho (LIG/DESL)

(sem tomada incorporada)

- ➔ **Posição I:** aspirar ou soprar.
- Posição 0:** aparelho desligado.

2 Interruptor do aparelho (LIG/DESL)

(com tomada incorporada)

- ➔ **Posição I:** aspirar ou soprar.
- Posição II:** aspiração automática com ferramenta eléctrica conectada
- Posição 0:** O aparelho e a ferramenta eléctrica ligada estão desligados.

3 Tomada do aparelho

Aviso: ter atenção a potência máxima de conexão (ver capítulo "Dados técnicos").

- ➔ Para a ligação de uma ferramenta eléctrica. (ver descrição / figura )

4 Pega para portar

- ➔ Segurar o aparelho na pega de transporte para transportar o aparelho.

5 Gancho de cabo

- ➔ Para guardar o cabo de alimentação. (ver descrição / figura )

6 Ligação do sopro

- ➔ Conectar a mangueira de aspiração na ligação de sopro, a função de sopro é activada. (ver descrição / figura )

7 Fecho do recipiente

- ➔ Puxar para fora para abrir e pressionar para dentro para fechar. (ver descrição / figura )

8 Posição de estacionamento

- ➔ Para desligar o bocal de pavimentos durante interrupções do trabalho. (ver descrição / figura )

9 Depósito dos acessórios

- O encaixe dos acessórios permite guardar tubos de aspiração e bocais de aspiração no aparelho.
(ver descrição / figura **A 2**)

10 Rolo de guia

- No acto de entrega os rolos de guia estão guardados no recipiente. Estes devem ser montados antes da colocação em funcionamento.
(ver descrição / figura **A 1**)

11 Saco-filtro

Aviso: para a aspiração húmida não pode ser utilizado nenhum saco de filtro!

- **Recomendação:** montar o saco de filtro para aspirar pó fino.
(ver descrição / figura **A 2**)

12 Filtro de cartucho (já incorporado no aparelho)

- O filtro de cartucho tem que ser utilizado durante a aspiração húmida e a aspiração a seco.

Aviso: um filtro de cartucho húmido deve secar antes de ser utilizado na aspiração a seco.

(ver descrição / figura **G 1**)

13 Tubo flexível de aspiração com manípulo

- Pressionar o tubo de aspiração contra a ligação até encaixar.
(ver descrição / figura **B 1**)
Para retirar basta premir a patilha (com o polegar) e retirar o tubo de aspiração.

14 Tubos de aspiração 2 x 0,5 m

- Encaixar os dois tubos de aspiração e conectar com o tubo flexível de aspiração.
(ver descrição / figura **B 1**)

15 Bocal para juntas

- Para cantos, juntas, radiadores e áreas de difícil acesso.

16 Bocal para pavimentos (com encaixes)

- Para aspirar superfícies duras e carpetes deve-se utilizar o encaixe adequado.
(ver descrição / figura **B 1**)

Superfícies duras, aspirar a húmido:

utilizar dispositivo com dois lábios de borracha (resp., com lábio de borracha e tiras de cerda).

Superfícies duras, aspirar a seco: utilizar dispositivo com 2 cerdas (resp., com lábio de borracha e tiras de cerda).

Carpetes, aspirar a húmido e aspirar a seco: trabalhar sem dispositivo (encaixe).

17 Adaptador

- Para ligar o tubo flexível de aspiração com uma ferramenta eléctrica.
(ver descrição / figura **C 1**)
→ Se necessário deve-se utilizar uma faca para adaptar o adaptador ao diâmetro de ligação da ferramenta eléctrica.

Manuseamento

- ⚠ **Trabalhar sempre com o filtro de cartucho no aparelho, tanto durante a aspiração de líquidos ou de detritos sólidos!**

Antes de colocar em funcionamento

- Figura **A 1**
Montar os componentes soltos na embalagem no aparelho, antes de proceder à colocação em funcionamento.
→ Figura **A 2**
Recomendação: montar o saco de filtro para aspirar pó fino.

Colocação em funcionamento

- Figura **B 1**
Ligar os acessórios.
→ Figura **B 2**
Ligar a ficha de rede.
→ Figura **B 3**
Ligar o aparelho.

Aspirar a seco

⚠ **Trabalhar apenas com filtro de cartucho seco!**

➔ **Recomendação:** montar o saco de filtro para aspirar pó fino.

(ver descrição / figura **A9**)

O nível de enchimento do saco de filtro depende do tipo de sujidade aspirada.

Para pó fino, areia, etc. é necessário substituir o saco de filtro com maior frequência.

Sacos de filtro cheios podem rebentar, pelo que é necessário que estes sejam substituídos atempadamente.

➔ **Atenção:** aspirar cinza e fuligem apenas com um separador prévio (n.º de encomenda 2.863-139).

Aspirar a húmido

➔ Para aspirar humidade ou líquidos, encaixar os acessórios desejados nos tubos de aspiração ou directamente no punho.

⚠ **Atenção:**

Não utilize saco-filtro!

Se houver formação de espuma ou saída de líquidos, desligue imediatamente o aparelho!

Aviso: Quando o recipiente estiver cheio, o flutuador fecha a abertura de aspiração e o aparelho funciona com uma rotação mais elevada. Desligue imediatamente o aparelho e esvazie o recipiente.

Trabalhar com ferramentas eléctricas

➔ Se necessário deve-se utilizar uma faca para adaptar o adaptador ao diâmetro de ligação da ferramenta eléctrica.

➔ Figura **C1**

Encaixar o adaptador na pega do tubo flexível de aspiração e ligar à conexão da ferramenta eléctrica.

Inserir a ficha de rede da ferramenta eléctrica no aspirador.

➔ Figura **C2**

Ajustar o aspirador na **posição II** e iniciar os trabalhos.

Aviso: Assim que a ferramenta eléctrica for activada, a turbina de aspiração entra em funcionamento com um atraso de 0,5 segundos. Assim que desligar a ferra-

menta eléctrica, a turbina de aspiração continua a trabalhar durante cerca de 5 segundos, de modo a aspirar a sujidade residual.

Função de sopro

Limpeza de locais de difícil acesso ou onde não é possível aspirar (p. ex. folhagem sobre brita).

➔ Figura **D1**

Conectar a mangueira de aspiração na ligação de sopro, a função de sopro é activada.

Interromper o funcionamento

➔ Desligar o aparelho

➔ Figura **E1**

Engatar o bocal de pavimento na posição de estacionamento.

Desligar o aparelho

➔ Desligue o aparelho e retire a ficha de rede.

Esvaziar o recipiente

➔ Figura **F1**

Remover a cabeça do aparelho e esvaziar o recipiente.

Guardar a máquina

➔ Figura **F2**

Arrumar o cabo de rede e os acessórios no aparelho. Guarde o aparelho em locais secos.

Conservação e manutenção

⚠ **Perigo**

Antes de efectuar trabalhos de conservação e de manutenção desligar o aparelho e retirar a ficha de rede.

Os trabalhos de reparação e trabalhos em componentes eléctricos só devem ser executados pelo Serviço de Assistência Técnica autorizada.

⚠ **Atenção**

Não utilize produtos abrasivos, produtos para a limpeza de vidros ou universais! Nunca mergulhe o aparelho em água.

- Limpe o aparelho e os acessórios de plástico com um produto para limpeza de plásticos corrente.
- Lavar o recipiente e os acessórios com água e secar antes de utilizar novamente.
- Figura **G 1**
Limpar o filtro de cartucho, se necessário, apenas sob água corrente, não esfregar nem escovar. Deixar secar totalmente antes de montar.

Ajuda em caso de avarias

Perda da potência de aspiração

Verifique os seguintes pontos se o rendimento de aspiração do seu aparelho diminuir.

- Os acessórios, os tubos de aspiração e o tubo flexível de aspiração estão entupidos. Remova a obstrução com um pau.
- Saco do filtro está cheio; inserir novo saco.
(ver descrição / figura **A 2**)
- Filtro de cartucho está sujo; sacudir o filtro de cartucho e lavar com água corrente, se necessário.
(ver descrição / figura **G 1**)
- Trocar um filtro de cartucho danificado.

Instruções gerais

Garantia

Em cada país são válidas as condições de garantia emitidas pelas nossas Empresas de Comercialização competentes. Eventuais avarias no aparelho, durante o período de garantia, serão reparadas sem encargos para o cliente, desde que se trate de um defeito de material ou de fabricação. Em caso de garantia, dirija-se ao seu revendedor ou ao Serviço Técnico mais próximo, com o aparelho e documento de compra.
(Endereços no verso)

Serviço de assistência técnica

Em caso de dúvidas ou avarias, a nossa filial KÄRCHER local está à sua disposição.
(Endereços no verso)

Encomenda de peças sobressalentes e acessórios especiais

No final das Instruções de Serviço encontra uma lista das peças de substituição mais necessárias.

As peças sobressalentes e acessórios podem ser adquiridos junto do seu revendedor ou em cada filial da KÄRCHER.
(Endereços no verso)

Dados técnicos

Os dados técnicos encontram-se na página IV. A seguir é fornecida uma explicação sobre os símbolos utilizados.



Tensão



Potência P_{nom}



Potência $P_{máx}$



Potência máx. de ligação da tomada do aparelho



Protecção de rede (de acção lenta)



Volume do recipiente



Admissão de água com a pega



Admissão de água com o bocal de pavimento



Cabo de rede



Nível de pressão acústica
(EN 60704-2-1)



Peso (sem acessórios)

Reservados os direitos a alterações técnicas!

Indholdsfortegnelse

Sikkerhedsanvisninger	DA . . . 1
Beskrivelse af apparatet	DA . . . 2
Betjening	DA . . . 3
Pleje og vedligeholdelse	DA . . . 4
Hjælp ved fejl	DA . . . 4
Generelle henvisninger	DA . . . 5
Tekniske data	DA . . . 5

Kære kunde



Læs original brugsanvisning inden første brug, følg anvisningerne og opbevar vejledningen til senere efterlæsning eller til den næste ejer.

Bestemmelsesmæssig anvendelse

Apparatet er i henhold til beskrivelserne i denne brugsanvisning og sikkerhedsanvisningerne beregnet til anvendelse som våd- og tørsuger.

Denne maskine blev udviklet til privat brug og er ikke beregnet til erhvervmæssig brug.

- Beskyt damprenseren mod regn. Må ikke opbevares udendørs.
- Aske og sod må ikke opsuges med denne maskine.

Brug våd-/tørsugeren kun med:

- originale filterposer.
- Original reservedele, tilbehør eller ekstra tilbehør.

Producenten garanterer ikke for eventuelle skader som blev forårsaget af ikke bestemmelsesmæssigt brug eller ukorrekt betjening af apparatet.

Miljøbeskyttelse



Emballagen kan genbruges. Smid ikke emballagen ud sammen med det almindelige husholdningsaffald, men aflever den til genbrug.



Udtjente apparater indeholder værdifulde materialer, der kan og bør afleveres til genbrug. Aflever derfor udtjente apparater på en genbrugsstation eller lignende.

Bortskaffelse af filter og filterpose

Filter og filterpose er produceret af miljøvenligt materiale.

Såfremt de ikke har ind sugede stoffer, som ikke er forbudt som husholdningsaffald, kan de bortskaffes med den normale affald.

Henvisninger til indholdsstoffer (REACH)

Aktuelle oplysninger til indholdsstoffer finder du på:

<http://www.karcher.de/de/unternehmen/umweltschutz/REACH.htm>

Sikkerhedsanvisninger

- *Dette apparat er ikke beregnet til brug af personer (inklusive børn) med indskrænkede fysiske, sensoriske eller åndelige evner eller som ikke har erfaringer med brugen og/eller kendskab til brugen, med mindre de er under opsyn af en person som er ansvarligt for deres sikkerhed eller blev anvist i brugen af apparatet. Børn skal være under opsyn for at sørge for, at de ikke leger med apparatet.*
- *Emballagefolie skal holdes væk fra børn p.g.a. kvælningsfare!*
- *Efter hver brug og før hver rengøring/vedligeholdelse skal maskinen slukkes.*
- *Brandfare. Opsug ikke brændende eller glødende genstande.*
- *Det er forbudt at bruge højtryksrenseren i områder, hvor der er eksplosionsfare.*

⚠ El-tilslutning

Højtryksrenseren må kun sluttes til vekselstrøm. Spændingen skal svare til angivelsen på typeskiltet.

⚠ Risiko for elektrisk stød

Rør aldrig ved netstik og stikkontakt med fugtige hænder.

Træk stikkontakten ikke ud af stikdåsen ved at trække i ledningen.

Kontroller altid tilslutningsledningen og netstikket for skader, før højtryksrenseren tages i brug. En beskadiget tilslutningsledning skal udskiftes af en autoriseret kundeserviceafdeling/elektriker med det samme.

For at undgå elektriske uheld anbefaler vi, at man anvender stikkontakter med et forkoblet fejlstrømsrelæ (maks. 30 mA nom. udløsestrømstyrke).

⚠ OBS

De kan danne eksplosive dampe eller blandinger gennem ophvirvling med sugelufften!
Efterfølgende stoffer må aldrig suges op:

- Eksplosive eller tændelige gas, væsker og støv (reaktive støv)
- Reaktive metalstøv (f.eks. aluminium, magnesium, zink) i forbindelse med stærk alkaliske eller sure rengøringsmidler.
- Ufortyndede syrer og baser
- Organiske opløsningsmidler (f.eks. lakfortynder, benzin, acetone, fyringsolie).

Desuden kan disse stoffer angribe de materialer, støvsugerens er fremstillet af.

Beskrivelse af apparatet

Se hertil figurerne på siderne!

- Denne driftsvejledning forklarer basismodellerne af de vå-/tørsugere som vises på forsiden af omslaget.
- Figurerne viser det maksimale udstyr, afhængigt af modellen er der forskelle mellem udstyr og medleveret tilbehør.

Kontroller pakningens indhold for manglende tilbehør eller beskadigelser, når den pakkes ud. Kontakt Deres forhandler i tilfælde af transportskader.

- kommer med leveringen
- muligt tilbehør

1 Sugelangetilslutning

- ➔ For tilslutning af sugeslangen under sugningen.
(se beskrivelse / figur **B1**)

2 Startknap (TÆND/SLUK) (uden integreret stikdåse)

- ➔ **Position I:** Suge eller blæse.
- Position 0:** Maskinen er slukket.

2 Startknap (TÆND/SLUK) (med integreret stikdåse)

- ➔ **Position I:** Suge eller blæse.
- Position II:** Automatisk sugning med tilsluttet el-værktøj
- Position 0:** Apparatet og tilsluttet el-værktøj er slukket

3 Apparatets stikdåse

- Bemærk:** Tag højde for den maksimale strømkapacitet (se kapitel „Tekniske data“).
- ➔ For tilslutning af el-værktøj.
(se beskrivelse / figur **C1**)

4 Bæregreb

- ➔ Hold maskinen fast på grebet til transport.

5 Kabelkrog

- ➔ Til opbevaring af strømledningen.
(se beskrivelse / figur **E1**)

6 Blæsetilslutning

- ➔ Sæt sugeslangen ind i blæsetilslutningen, blæsefunktionen er så aktiveret.
(se beskrivelse / figur **D1**)

7 Beholderlås

- ➔ Træk ud for at åbne, skub ind for at låse.
(se beskrivelse / figur **A1**)

8 Parkeringsposition

- ➔ For at stille gulvdysen til side ved arbejds-pauser.
(se beskrivelse / figur **E1**)

9 Tilbehørsholder

- ➔ Med tilbehørsholderen kan man opbevare sugerør og sugedysere på maskinen.
(se beskrivelse / figur **E2**)

10 Styringsrulle

- ➔ Ved leverancen er styrerullerne i beholderen. Før ibrugtagelse skal styreullerne monteres.
(se beskrivelse / figur **A1**)

11 Filterpose

- Bemærk:** Til vådsugningen må man ikke isætte en filterpose!
- ➔ **Anbefaling:** Isæt filterposen til opsugning af fint støv.
(se beskrivelse / figur **A2**)

12 Patronfilter (allerede sat ind i maskinen)

→ Patronfilteret skal altid isættes, såvel ved våd- og tørsugning.

Bemærk: Et vådt patronfilter skal tørres inden det bruges til tørsugning.

(se beskrivelse / figur )

13 Sugelang med håndgreb

→ Tryk sugelangen ind i tilslutningen, den går i hak.

(se beskrivelse / figur )

For at fjerne sugelangen skal låsetappen trykkes ind med tommelfingeren og sugelangen trækkes ud.

14 Sugerør 2 x 0,5 m

→ Sæt begge sugerør sammen og forbind dem med sugelangen.

(se beskrivelse / figur )

15 Fugemundstykke

→ Til kanter, fuger, radiatorer og svært tilgængelige områder.

16 Gulvdyse (med indsats)

→ Til opsugning af hårde overflader og gulvtæpper skal der bruges den passende indsats.

(se beskrivelse / figur )

Hårde gulve, vådsugning: Brug indsats med 2 gummilæber (h.v. med gummilæbe og børstestriber).

Hårde gulve, tørsugning: Brug indsats med 2 børster (h.v. med gummilæbe og børstestriber).

Gulvtæpper, vådsugning og tørsugning: Arbejd uden indsats.

17 Adapter

→ Til forbindelse af sugelangen med et el-værktøj.

(se beskrivelse / figur )

→ Efter behov justeres el-værktøjet til tilslutningsdiamteren vha. en kniv.

Betjening

⚠ **Såvel ved våd- og ved tørsugning skal der altid arbejdes med isat patronfilter!**

Inden idrifttagning

→ Figur  A 1

Løse komponenter, som er vedlagt maskinen, skal før brugen monteres.

→ Figur  A 2

Anbefaling: Isæt filterposen til opsugning af fint støv.

Ibrugtagning

→ Figur  B 1

Tilslut tilbehøret.

→ Figur  B 2

Sæt netstikket i.

→ Figur  B 3

Tænde for maskinen.

Tørsugning

⚠ **Arbejd kun med tør patronfilter!**

→ **Anbefaling:** Isæt filterposen til opsugning af fint støv.

(se beskrivelse / figur  A 2)

Filterposens påfyldningsgrad er afhængigt af den opsugede snavs.

Ved fintstøv, sand osv. skal filterposen udskiftes oftere.

Tilstoppede filterposer kan eksplodere, derfor skal filterposen udskiftes i tide!

→ **OBS:** Brug en forudskiller (bestillingsnr. 2.863-139) ved opsugning af aske og sod.

Vådsugning

→ Sæt det ønskede tilbehør på sugerørene, h.v. direkte på håndgrebet for at opsuge fugtighed eller væske.

⚠ **OBS:**

Brug ikke filterpose!

Sluk straks for apparatet, hvis der dannes skum eller trænger væske ud!

Bemærk: Hvis beholderen er fuld, lukker en svømmerventil sugeåbningen, og apparatet kører med forhøjet omdrejningstal. Sluk straks for apparatet, og tøm beholderen.

Arbejde med el-værktøjer

- Efter behov justeres el-værktøjet til tilslutningsdiamteren vha. en kniv.
- Figur **C1**
Sæt den vedlagte adapter på sugeslangens greb og forbind den med tilslutningen til el-værktøjet.
Sæt el-værktøjets netstik i sugeren.

- Figur **C2**
Stil sugeren på **Position II** og start med arbejdet.

Bemærk: Så snart el-værktøjet er tændt, starter sugeturbinen at køre med en forsinkelse på 0,5 sekunder. Hvis el-værktøjet slukkes, kører sugeturbinen videre for ca. 5 sekunder for at indsuge den resterende snavs i sugeslangen.

Blæsefunktion

Rengøring af svære tilgængelige steder eller hvor opsugning ikke er muligt, f.eks. løv ud af gruslag.

- Figur **D1**
Sæt sugeslangen ind i blæsetilslutningen, blæsefunktionen er så aktiveret.

Afbrydelse af driften

- Sluk for renseren
- Figur **E1**
Hæng gulvdysen ind i parkeringsholderen.

Efter brug

- Sluk for apparatet, og træk netstikket ud.

Tøm beholderen

- Figur **F1**
Tag maskinens hoved af og tøm beholderen.

Opbevaring af maskinen

- Figur **F2**
Opbevar strømledningen og tilbehøret på maskinen. Opbevar støvsugeren i tørre rum.

Pleje og vedligeholdelse

⚠ Risiko

Før alle service- og vedligeholdelsesarbejder skal maskinen afbrydes og stikket trækkes ud.

Reparationsarbejder og arbejder på elektriske komponenter skal altid udføres af autoriserede servicefolk.

⚠ OBS

Undlad at bruge skuremidler, glas- eller universalrengøringsmiddel! Nedsænk aldrig apparatet i vand.

- Apparat og tilbehørsdele af plast skal rengøres med et almindeligt plastrengøringsmiddel.
- Beholder og tilbehør spoles med vand og tørres inden de bruges igen.
- Figur **G1**
Efter behov må patronfilteret renses under flydende vand; den må ikke gnides eller børstes. Inden det monteres skal det tørres.

Hjælp ved fejl

Aftagende sugeeffekt

Hvis apparatets sugekapacitet reduceres, kontroller følgende punkter.

- Tilbehør, sugeslange eller sugerør er tilstoppet, fjern tilstopningen.
- Filterposen er fuld, isæt en ny filterpose. (se beskrivelse / figur **A2**)
- Patronfilteret er tilsmudset, bank patronfilteret og rens det efter behov under flydende vand. (se beskrivelse / figur **G1**)
- Udskift beskadiget patronfilter.

Generelle henvisninger

Garanti

I de enkelte land gælder de garantibetingelser, som er udgivet af vores respektive ansvarlige forhandlere. Inden for garantifristen afhjælper vi gratis eventuelle fejl på Deres maskine, såfremt disse er forårsaget af materiale- eller produktionsfejl. Hvis De vil gøre Deres garanti gældende, bedes De henvende Dem til Deres forhandler eller nærmeste autoriserede kundeservice medbringende kvittering.

(Se adressen på bagsiden)

Kundeservice

Vores KÄRCHER-afdeling hjælper gerne, hvis De har spørgsmål, eller der er fejl på støvsugeren.

(Se adressen på bagsiden)

Bestilling af reservedele og ekstratilbehør

Et udvalg over de reservedele som bruges meget ofte finder De i slutningen af betjeningsvejledningen

Reservedele og tilbehør får du ved din forhandler eller i den KÄRCHER-afdeling.

(Se adressen på bagsiden)

Tekniske data

De Tekniske data er på side IV. Efterfølgende forklares de anvendte symboler.



Spænding



Ydelse P_{nom} .



Ydelse P_{maks} .



Stikdåsens maks. kapacitet



Netsikring (træg)



Beholdervolumen



Vandindtag med håndgreb



Vandindtag med gulvdyse



Netkabel



Lydtryksniveau (EN 60704-2-1)



Vægt (uden tilbehør)

Forbehold for tekniske ændringer!

Innholdsfortegnelse

Sikkerhetsanvisninger	NO . . . 1
Beskrivelse av apparatet	NO . . . 2
Betjening	NO . . . 3
Pleie og vedlikehold	NO . . . 4
Feilretting	NO . . . 4
Generelle merknader	NO . . . 5
Tekniske data	NO . . . 5

Kjære kunde,



Før første gangs bruk av apparatet, les denne originale bruksanvisningen, følg den og oppbevar den for senere bruk eller for overlevering til neste eier.

Forskriftsmessig bruk

Maskinen skal brukes iht. de beskrivelser og sikkerhetsanvisninger som er gitt i denne bruksanvisning for oppsuging av vått og tørt smuss.

Dette apparatet er utviklet for privat bruk og er ikke forberedt for kravene som stilles i kommersiell bruk.

- Beskytt apparatet mot regn. Det må ikke oppbevares utendørs.
- Aske og sot skal ikke suges opp med dette apparatet.

Våt/tørr sugeren skal bare brukes med:

- Original-filterposer.
- Originale reservedeler, originalt tilbehør eller originalt ekstrastyr

Produsenten er ikke ansvarlig for eventuelle skader forårsaket av ikke-tiltenkt eller feil bruk.

Miljøvern



Materialet i emballasjen kan resirkuleres. Ikke kast emballasjen i husholdningsavfallet, men lever den inn til resirkulering.



Gamle maskiner inneholder verdifulle materialer som kan resirkuleres. Disse bør leveres inn til gjenvinning. Gamle maskiner skal derfor avhendes i egnede innsamlingsystemer.

Deponering av filter og filterpose

Filter og filterpose er produsert av miljøvennlige materialer.

Dersom de ikke inneholder oppsugd materiale som ikke er tillatt i husholdningsavfall, kan alt kastes som normalt husholdningsavfall.

Anvisninger om innhold (REACH)

Aktuell informasjon om stoffene i innholdet finner du under:

<http://www.karcher.de/de/unternehmen/umweltschutz/REACH.htm>

Sikkerhetsanvisninger

- *Dette apparatet er ikke egnet for bruk av personer (inkludert barn) med reduserte fysiske, sensoriske eller sjelelige evner. Det skal heller ikke benyttes dersom brukeren mangler erfaring og/eller kunnskap. Slike personer skal kun bruke apparatet under oppsyn av en ansvarlig person som skal sørge for sikkerheten, eller som kan gi informasjon om bruken. Barn skal holdes under oppsyn ved bruk av apparatet, for å sikre at de ikke leker med det. Emballasjefolien holdes unna barn, fare for kvelning!*
- *Slå av apparatet etter hver bruk og før hver rengjøring/vedlikehold.*
- *Brannfare. Brennene eller glødende gjenstander må ikke suges opp.*
- *Bruk i eksplosjonsfarlige områder er forbudt.*

⚠ Elektrisk tilkobling

Høytrykksvaskeren må kun kobles til vekselstrøm. Spenningen må stemme overens med høytrykksvaskerens typeskilt.

⚠ Fare for elektrisk støt

Ta aldri i støpselet eller stikkkontakten med våte hender.

Strømkabelen skal ikke tas ut av stikkkontakten ved at du trekker i kabelen.

Kontroller strømledningen og støpselet for skader hver gang høytrykksvaskeren skal brukes. En skadet strømledning må skiftes ut umiddelbart hos autorisert kundeservice eller autorisert elektriker.

For å unngå el-ulykker anbefaler vi at du bruker stikkontakter med foranklede vernebry-

tere for å beskytte mot feilstrøm (maks. nominell utløsningsstrøm: 30 mA).

⚠ Forsiktig

Visse stoffer kan danne eksplosive damper eller blandinger når de virvles opp med sugeluften.

Sug aldri opp følgende stoffer:

- Eksplosive eller brennbare gasser, væsker og støv (reaktivt støv)
- Reaktivt metallstøv (f.eks. aluminium, magnesium, zink) i forbindelse med sterkt alkaliske og sure rengjøringsmidler.
- Ufortynnede sterke syrer og lut
- Organiske løsemidler (f.eks. bensin, fargefjerner, aceton, fyringsolje).

I tillegg kan disse stoffene angripe materialet som er brukt i støvsugeren.

Beskrivelse av apparatet

Illustrasjoner se utfoldingssidene!



- Denne bruksanvisningen beskriver grunnmodellen for våt/tørr sugeren som beskrevet på omslaget.
- Figurene viser makimal utrustning, alt etter modell vil det være forskjeller i utrustning og medfølgende tilbehør.

Kontroller ved utpakkingen at innholdet i pakken er komplett og uskadd. Kontakt din forhandler ved eventuelle transportskader.

- del av leveransen
- mulig tilbehør

1 Sugelangetilkobling

➔ For tilkobling av sugeslange ved suging. (se beskrivelse/figur B1)

2 Hovedbryter (AV/PÅ) (uten innebygget stikkontakt)

➔ **Stilling I:** Suging eller blåsing.
Stilling 0: Apparatet er slått av.

2 Hovedbryter (AV/PÅ) (med innebygget stikkontakt)

➔ **Stilling I:** Suging eller blåsing.
Stilling II: Automatisk suging med tilkoblet elektrisk verktøy
Stilling 0: Maskin og tilkoblet elektroverktøy er nå avslått

3 Apparatkontakt

Merk: Pass på maksimal tilkoblet effekt (se kapitler "Tekniske data").

➔ For tilkobling av et elektrisk verktøy. (se beskrivelse/figur C1)

4 Bærehåndtak

➔ Ved transport, hold apparatet i bærehåndtaket.

5 Kabelkroker

➔ For oppbevaring av strømkabel. (se beskrivelse/figur E1)

6 Blåsetilkobling

➔ Sett sugeslangen i blåsetilkoblingen, der ved aktiveres blåsefunksjonen. (se beskrivelse/figur D1)

7 Beholderlåsing

➔ For åpning, trekk utover - for låsing, trykk innover. (se beskrivelse/figur A1)

8 Parkeringsposisjon

➔ For parkering av gulvdysen ved arbeidspauser. (se beskrivelse/figur E1)

9 Tilbehørsholder

➔ Tilbehørsholderen gir mulighet for oppbevaring av sugerør og sugedysen på apparatet. (se beskrivelse/figur E2)

10 Styrerulle

➔ Styrerullene er ved levering plassert i beholderen, de må monteres før du tar apparatet i bruk. (se beskrivelse/figur A1)

11 Filterpose

Merk: For våtsuging skal det ikke monteres noen filterpose!

➔ **Anbefaling:** For suging av fint støv skal det settes inn filterpose. (se beskrivelse/figur A2)

12 Patronfilter (ferdig innebygget i apparatet)

→ Patronfilter skal alltid være montert, både ved våtsuging og ved tørrsuging.

Merk: Våte patronfilter skal tørke før bruk til tørrsuging.

(se beskrivelse/figur **6A**)

13 Sugelang med håndtak

→ Sett sugelang i tilkoblingen, den går i lås.

(se beskrivelse/figur **B1**)

For å ta av, trykk låsen med tommelen og trekk ut sugelang.

14 Sugerør 2 x 0,5 m

→ Sett sammen begge sugerørene og koble til sugelang.

(se beskrivelse/figur **B1**)

15 Fugemunnstykke

→ For kanter, fuger, radiatorer og vanskelig tilgjengelige områder.

16 Gulvmunnstykke (med innsatser)

→ For suging av harde gulv og teppegulv, bruk passende innsats.

(se beskrivelse/figur **B1**)

Harde flater, våtsuging: Bruk innsats med 2 gummilepper (eller med gummileppe og børstestripe).

Harde flater, tørrsuging: Bruk innsats med 2 børster (eller med gummileppe og børstestripe).

Teppegulv, våtsuging og tørrsuging: Brukes uten innsats.

17 Adapter

→ For tilkobling av sugelang med et elektrisk verktøy.

(se beskrivelse/figur **6A**)

→ Adapter tilpasses ved behov ved hjelp av en kniv til tilkoblingsdiametere på det elektriske verktøyet.

Betjening

⚠ **Arbeid alltid med påsatt patronfilter, både ved tørr og våt suging!**

Før igangsetting

→ Figur **A1**

De løse delene som følger apparatet skal monteres før det tas i bruk.

→ Figur **A2**

Anbefaling: For suging av fint støv skal det settes inn filterpose.

Igangsetting

→ Figur **B1**

Koble til tilbehør.

→ Figur **B2**

Sett i støpset.

→ Figur **B3**

Slå apparatet på.

Støvsuging

⚠ **Arbeid kun med tørt patronfilter!**

→ **Anbefaling:** For suging av fint støv skal det settes inn filterpose.

(se beskrivelse/figur **A2**)

Fyllingsgraden av filterposen er avhengig av hva slags smuss som suges opp.

Ved fint støv, sand osv... må filterposen skiftes oftere.

Fulle filterposer kan sprekke, pass derfor på å skifte filterpose til rett tid!

→ **Advarsel:** Ved suging av aske og sot bruk forutskiller (bestillingsnr. 2.863-139).

Våtsuging

→ For oppsuging av fuktighet hhv. væske, stikk ønsket tilbehør på sugerøret hhv. direkte på håndtaket.

⚠ **Forsiktig:**

Ikke bruk filterpose!

Ved skumdannelse eller lekkasje av væske må apparatet slås av umiddelbart!

Merk: Når beholderen er full, blir sugeåpningen stengt av en flottør og apparatet går med økt turtall. Slå av maskinen umiddelbart og tøm beholderen.

Arbeide med elektroverktøy

→ Adapter tilpasses ved behov ved hjelp av en kniv til tilkoblingsdiameteren på det elektriske verktøyet.

→ Figur **C1**

Sett adapteret inn på håndtaket på sugeslangen og koble det til elektroverktøyet.

Sett inn støpselet fra det elektriske verktøyet i støvsugeren.

→ Figur **C2**

Maskinen settes til **stilling II**, start så arbeidet.

Merk: Så snart elektroverktøyet er slått på vil sugeturbinen starte med 0,5 sekunds forsinkelse. Når elektroverktøyet slås av, går sugeturbinen enda 5 sekunder for åsuge opp restsmuss.

Blåsefunksjon

Rengjøring av vanskelig tilgjengelige steder eller der det ikke er mulig med suging, f. eks. løv fra takrenner.

→ Figur **D1**

Sett sugeslangen i blåsetilkoblingen, der ved aktiveres blåsefunksjonen.

Opphold i arbeidet

→ Slå av maskinen.

→ Figur **E1**

Sett gulvdysen i parkeringsholderen.

Etter bruk

→ Slå av apparatet og trekk ut støpselet.

Tøm beholderen

→ Figur **F1**

Ta av apparatet og tøm beholderen.

Oppbevaring av apparatet

→ Figur **F2**

Lagre strømkabel og tilbehør med maskinen. Oppbevar maskinen i et tørt tom.

Pleie og vedlikehold

⚠ Fare

Slå av apparatet og ta ut strømstøpselet innen service eller vedlikeholdsarbeid påbegynnes.

Reparasjonsarbeid og arbeid på elektriske komponenter må kun utføres av autorisert kundeservice.

⚠ Forsiktig

Ikke bruk skuremidler, glass eller universalrengjøringsmiddel! Dypp aldri apparatet under vann.

→ Bruk et alminnelig rengjøringsmiddel for plast på apparatet, og tilbehørsdeler av plast.

→ Beholder og tilbehør skylles med vann ved behov, og skal tørke før bruk.

→ Figur **G1**

Patronfilter rengjøres ved behov under rennende vann, ikke skrubbe eller børste. La tørke fullstendig før montering.

Feilretting

Avtagende sugeseffekt

Dersom sugeseffekten er dårlig, kontroller følgende punkter:

→ Tilbehøret, sugeslange eller sugerørene er tilstoppet. Fjern tilstoppingen med en pinne.

→ Filterposen er full, sett inn ny filterpose. (se beskrivelse/figur **A2**)

→ Patronfilter er tilsusset, ta av patronfilter og rengjør det ved behov under rennende vann.

(se beskrivelse/figur **G1**)

→ Bytt skadet patronfilter.

Generelle merknader

Garanti

De garantibestemmelser som er utgitt av vår distribusjonsavdeling, gjelder i alle land.

Eventuelle feil på maskinen blir reparert gratis i garantitiden, dersom disse kan føres tilbake til material- eller produksjonsfeil. Ved behov for garantireparasjoner henvender du deg til din forhandler eller nærmeste autoriserte serviceforhandler.

(Se adresse på baksiden)

Kundetjeneste

Våre KÄRCHER-avdelinger hjelper deg gjerne ved feil eller om du har spørsmål.

(Se adresse på baksiden)

Bestilling av reservedeler og spesialtilbehør

Et utvalg av de vanligste reservedelene finner du bak i denne bruksanvisningen.

Reservedeler og tilbehør får du hos din forhandler eller ved en KÄRCHER-avdeling.

(Se adresse på baksiden)

Tekniske data

De tekniske data finner du på ide IV. Videre finner du forklaring av symbolene som brukes der.



Spenning



Effekt P_{nominell}



Effekt P_{maks}



Maks. tilkoblingseffekt for apparatstikkkontakten



Strømsikring (trege)



Beholder, volum



Vannopptak med håndtak



Vannopptak med gulvdyse



Nettleddning



Lydtrykksnivå (EN 60704-2-1)



Vekt (uten tilbehør)

Det tas forbehold om tekniske endringer!

QUELASPIRATOREUR.COM

Innehållsförteckning

Säkerhetsanvisningar	SV . . . 1
Beskrivning av aggregatet	SV . . . 2
Handhavande	SV . . . 3
Skötsel och underhåll	SV . . . 4
Åtgärder vid störningar	SV . . . 4
Allmänna hänvisningar	SV . . . 5
Tekniska data	SV . . . 5

Bäste kund,



Läs bruksanvisning i original innan aggregatet används första gången, följ anvisningarna och spara driftsanvisningen för framtida behov, eller för nästa ägare.

Ändamålsenlig användning

Apparaten är avsedd att användas som våt- och torrsug enligt beskrivningarna och säkerhetsanvisningarna i denna bruksanvisning.

Denna produkt har konstruerats för privat användning och är ej avsedd för påfrestande, industriell användning.

- Skydda maskinen från regn. Får inte förvaras utomhus.
- Aska och sot får inte sugas upp med detta aggregat.

Använd våt/torrsugen endast med:

- Original filterpåse.
- Originalreservdelar, -tillbehör eller -specialtillbehör.

Tillverkaren påtar sig inget ansvar för eventuella skador som uppkommer på grund av felaktig användning eller felaktig hantering.

Miljöskydd



Emballagematerialen kan återvinnas. Kasta inte emballaget i hushållssoporna utan för dem till återvinning.



Skrotade aggregat innehåller återvinningsbara material som bör gå till återvinning. Överlämna skrotade aggregat till ett lämpligt återvinningssystem.

Hantera filter och filterpåse

Filter och filterpåse är tillverkade i miljövänligt material.

Så länge de inte innehåller uppsugna substanser, som inte får kastas i hushållssoporna, så kan de avyttras på detta sätt.

Upplysningar om ingredienser (REACH)

Aktuell information om ingredienser finns på: <http://www.karcher.de/de/unternehmen/umweltschutz/REACH.htm>

Säkerhetsanvisningar

- Denna apparat är ej avsedd att användas av personer (även barn) med begränsad fysisk, sensorisk eller mental färdighet eller av personer som saknar erfarenhet och/eller kunskaper, såvida de inte övervakas av en person ansvarig för deras säkerhet eller har fått instruktioner av en sådan person när apparaten ska användas. Barn ska hållas under uppsikt för att garantera att de inte leker med apparaten.
- Håll förpackningsfolien borta från barn, risk för kvävning!
- Stäng av maskinen efter varje användning och före all form av rengöring/underhåll.
- Brandrisk. Sug inte upp brännande eller glödande föremål.
- Användning av aggregatet i utrymmen med explosionsrisk är förbjuden.

⚠ Elanslutning

Aggregatet får endast anslutas till växelström. Spänningen ska motsvara den spänning som är angiven på aggregatets typskylt.

⚠ Risk för strömstöt!

Ta aldrig i nätkabeln och nätuttaget med fuktiga händer.

Tag inte nätkontakten ur vägguttaget genom att dra i anslutningssladden.

Kontrollera före drift att nätkabeln och nätkontakten inte är skadade. Skadade nätkablar ska genast bytas ut av auktoriserad kundservice eller en utbildad elektriker.

För att undvika elolyckor rekommenderar vi att endast använda nätuttag som är kopplade till en jordfelsbrytare (max. 30 mA nominella utlösningsströmstyrka).

⚠ Observera

Vissa ämnen kan, genom uppvirvling med sugluften, bilda explosiva ångor eller blandningar!

Sug aldrig upp följande substanser:

- explosiva eller antändliga gaser, vätskor eller damm (reaktivt damm)
- reaktivt metalldamm (ex. aluminium, magnesium, zink) tillsammans med starkt alkaliska och sura rengöringsmedel
- utspädda starka syror och lut
- organiska lösningsmedel (ex. bensin, färgförtunning, aceton, uppvärmningsolja).

Dessutom kan dessa ämnen angripa materialet i aggregatet.

Beskrivning av aggregatet

Figurer och bilder finns på kartongens utfällbara sidor!



- Denna bruksanvisning beskriver grundmodellerna av den våt/torr sug som finns avbildad på det främre omslaget.
- Bilderna visar den maximala utrustning. Beroende av modell förekommer skillnader i utrustning och levererade tillbehör.

Kontrollera vid upppackningen att inga tillbehör saknas eller är skadade. Kontakta återförsäljaren om skador uppkommit vid transporten.

- ingår i leveransen
- möjliga tillbehör

1 Sugslangsanslutning

- För att ansluta sugslangen vid uppsugning. (se beskrivning/bild)

2 Strömbrytare (PÅ/AV) (utan inbyggt eluttag)

- **Position I:** Uppsugning eller utblåsning.
- Position 0:** Aggregatet är avstängt.

2 Strömbrytare (PÅ/AV) (med inbyggt eluttag)

- **Position I:** Uppsugning eller utblåsning.
- Position II:** Automatisk uppsugning med anslutet elverktyg.
- Position 0:** Aggregat och anslutet elverktyg är frånkopplade

3 Aggregatets kontakt

Anvisning: Observera maximal anslutnings-effekt (se kapitel "Teknisk data").

- För att ansluta ett elverktyg- (se beskrivning/bild)

4 Bärhandtag

- Håll maskinen i bärhandtaget vid transport.

5 Kabelkrok

- För förvaring av nätkabel. (se beskrivning/bild)

6 Blåsanslutning

- Stick in sugslangen i blåsanslutningen, därmed är utblåsningfunktionen aktiverad. (se beskrivning/bild)

7 Förslutning behållare

- För att öppna, dra utåt, tryck inåt för att stänga. (se beskrivning/bild)

8 Parkeringsposition

- För avställning av golvmunstycket vid avbrott i arbetet. (se beskrivning/bild)

9 Tillbehörshållare

- Tillbehörsfästet möjliggör förvaring av sugrör och sugmunstycken på maskinen. (se beskrivning/bild)

10 Styrrulle

- Styrrullarna är vid leveransen placerad i behållare. Montera dessa innan maskinen tas i drift. (se beskrivning/bild)

11 Filterbehållare

Anvisning: Ingen filterpåse får användas vid våtuppsugning!

- **Rekommendation:** Sätt i filterpåsen om maskinen ska användas för uppsugning av fint damm. (se beskrivning/bild)

12 Patronfilter

(sitter redan i maskinen)

- Patronfiltret måste alltid vara isatt, både vid våt- och torruppsugning.

Anvisning: Låt blöta patronfilter torka innan de används igen vid torruppsugning. (se beskrivning/bild)

13 Sugslang med handtag

→ Tryck in sugslangen i anslutningen så att den hakar fast.

(se beskrivning/bild) **B1**)

Ta loss den genom att trycka på spärren med tummen och dra ut slangen.

14 Sugrör 2 x 0,5 m

→ Sätt ihop båda sugrören och anslut till slangen.

(se beskrivning/bild) **B1**)

15 Fogmunstycke

→ för kanter, fogar, element och svåråtkomliga ställen.

16 Golvmunstycke (med insatser)

→ Använd lämpligt munstycke för uppsugning från hårda ytor och heltäckningsmattor.

(se beskrivning/bild) **B1**)

Hårda ytor, våtuppsugning: Använd insatsen med 2 gummiläppar (eller med gummiläpp och borstar).

Hårda ytor, torruppsugning: Använd insatsen med 2 borstar (eller med gummiläpp och borstar).

Heltäckningsmattor, våt- och torruppsugning: Arbeta utan insats.

17 Adapter

→ För anslutning av sugslangen till ett elverktyg.

(se beskrivning/bild) **C1**)

→ Anpassa vid behov adaptern till anslutningsdiametern på elverktyget med hjälp av en kniv.

Handhavande

⚠ **Arbeta alltid med isatt patronfilter, vid såväl våt- som torrsugning!**

Före idrifttagandet

→ Bild **A1**

Montera de bifogade lösa delarna på aggregatet innan det tas i drift.

→ Bild **A2**

Rekommendation: Sätt i filterpåsen om maskinen ska användas för uppsugning av fint damm.

Idrifttagande

→ Bild **B1**

Anslut tillbehör.

→ Bild **B2**

Stick i nätkontakten.

→ Bild **B3**

Starta aggregatet.

Torrsugning

⚠ **Arbeta endast med torr patronfilter!**

→ **Rekommendation:** Sätt i filterpåsen om maskinen ska användas för uppsugning av fint damm.

(se beskrivning/bild) **A2**)

Filterpåsens uppsamlingsförmåga styrs av den smuts som sugts upp.

Vid fint damm, sand och liknande ... måste filterpåsen bytas oftare.

Tilltäppta filterpåsar kan spricka, byt därför filterpåsen i god tid!

→ **Observera:** Använd avskiljare (beställ nr. 2.863-139) vid uppsugning av aska och sot.

Våtsugning

→ För att suga upp fuktighet eller vätska, välj önskat tillbehör och sätt det på sugledningen eller direkt på handgreppet

⚠ **Observera:**

Använd inte filterbehållaren!

Stäng genast av apparaten om skum bildas eller om vätska läcker ut!

Observera: Om behållaren är full stängs sugöppningen av en flottör och sugturbinen går med högre varvtal. Stäng genast av apparaten och töm behållaren.

Arbeta med elverktyg

- Anpassa vid behov adaptern till anslutningsdiametern på elverktyget med hjälp av en kniv.
- Bild **C1**
Sätt adaptern på sugslangens handtag och anslut den till elverktygets anslutning. Förbind elverktygets nätkontakt med sugen.
- Bild **C2**
Ställ sugaren till **position II** och påbörja arbetet.

Hänvisning: Så snart som elverktyget sätts på, startar sugturbinen efter 0,5 sekunders fördröjning. När elverktyget stängs av, löper sugturbinen ytterligare ca 5 sekunder, för att suga upp resterande smuts i sugslangen.

Blåsfunktion

Rengöring av svåråtkomliga ställen eller på platser där uppsugning inte kan utföras, t.ex. löv i en grusbädd.

- Bild **D1**
Stick in sugslangen i blåsanslutningen, därmed är utblåsningfunktionen aktiverad.

Avbryta drift

- Stäng av aggregatet.
- Bild **E1**
Häng i golvmunstycket i förvaringshållaren.

Avsluta driften

- Stäng av apparaten och dra ur nätanslutningen.

Töm behållaren

- Bild **F1**
Ta av maskinhuvudet och töm behållaren.

Förvaring av apparaten

- Bild **F2**
Förvara nätkabel och tillbehör på aggregatet. Förvara aggregatet torrt.

Skötsel och underhåll

⚠ Fara

Stäng av aggregatet och dra ut nätkontakten innan vård och skötselarbeten ska utföras. Reparationsarbeten och arbeten på elektriska komponenter får endast utföras av auktoriserad kundservice.

⚠ Varning

Använd inte skurmedel, glas- eller allrengöringsmedel! Doppa aldrig ner apparaten i vatten.

- Vårda apparaten och tillbehören med ett vanligt i handeln förekommande plastrengöringsmedel.
- Spola vid behov ur behållare och tillbehör med vatten och torka före nästa användningstillfälle.
- Bild **G1**
Rengör patronfiltret vid behov endast under rinnande vatten, skrubba eller borsta inte av det. Låt det torka helt innan det sätts tillbaka.

Åtgärder vid störningar

Avtagande sugeffekt

Om sugeffekten hos aggregatet försämras så kontrollera följande punkter.

- Tillbehör, sugslang eller sugrör är igensatta. Tag bort smutsen med ett skaft.
- Filterpåsen är full, sätt i en ny filterpåse. (se beskrivning/bild) **A2**)
- Patronfiltret är smutsigt, slå ur smutsen och rengör vid behov under rinnande vatten. (se beskrivning/bild) **G1**)
- Byte skadat patronfilter.

Allmänna hänvisningar

Garanti

I alla länder gäller de av vårt ansvariga försäljningsbolag utformade garantivillkor. Eventuella fel på apparaten åtgärdas utan kostnad under garanti tiden, om det var ett material- eller tillverkarfel som var orsaken. Gäller det garantiärenden, ber vi er vända er till försäljaren med köpbeviset eller närmsta auktoriserade kundtjänst.

(Se baksidan för adress)

Kundservice

Vid frågor eller problem hjälper närmaste KÄRCHER-filial gärna till.

(Se baksidan för adress)

Beställning av reservdelar och specialtillbehör

I slutet av bruksanvisningen finns ett urval av de reservdelar som oftast behövs.

Reservdelar och tillbehör finns att få på inköpsstället, eller från närmaste KÄRCHER-filial.

(Se baksidan för adress)

Tekniska data

Tekniska data finns på sidan IV. Nedan följer en förklaring av de symboler som används där.



Spänning



Effekt P_{nominell}



Effekt P_{max}



Max. anslutningseffekt i maskinuttaget



Nätsäkring (trög)



Behållarvolym



Vattenuptagning med handtag



Vattenuptagning med golvmunstycke



Nätkabel



Ljudtrycksnivå (EN 60704-2-1)



Vikt (utan tillbehör)

Med reservation för tekniska ändringar!

Sisällysluettelo

Turvaohjeet	FI	... 1
Laitekuvaus	FI	... 2
Käyttö	FI	... 3
Hoito ja huolto	FI	... 4
Häiriöapu	FI	... 4
Yleisiä ohjeita	FI	... 5
Tekniset tiedot	FI	... 5

Arvoisa asiakas,



Lue käyttöohje ennen laitteesi käyttämistä, säilytä käyttöohje myöhempiä käyttöä tai mahdollista myöhempiä omistajaa varten.

Tarkoituksenmukainen käyttö

Laitte on tarkoitettu käytettäväksi märkä- ja kuivaimurina tämän käyttöohjeen kuvausten ja turvaohjeiden mukaisesti.

Tämä laite on suunniteltu yksityiskäyttöön eikä vastaa ammattikäyttöön tarkoituksia vaa- timuksia.

- Suojaa laite sateelta. Älä säilytä laitetta ulkona.
- Tällä laitteella ei saa imuroida tuhkaa eikä nokea.

Märkä-/kuivaimuria saa käyttää vain, jos se on varustettu:

- alkuperäisillä pölypusseilla.
- alkuperäisillä varaosilla, sekä alkuperäisillä lisä- tai erikoistarvikkeilla.

Valmistaja ei vastaa mahdollisista vahingoista, jotka johtuvat ohjeiden vastaisesta käytöstä.

Ympäristönsuojelu



Pakkausmateriaalit ovat kierrätettäviä. Älä käsittele pakkauksia kotitalousjätteenä, vaan toimita ne jätteiden kierrätykseen.



Käytetyt laitteet sisältävät arvokkaita kierrätettäviä materiaaleja, jotka tulisi toimittaa kierrätykseen. Tästä syystä toimita kuluneet laitteet vastaaviin keräilylaitoksiin.

Suodattimen ja suodatinpussin hävittäminen

Suodatin ja suodatinpussi on valmistettu ympäristöystävällisestä materiaalista.

Mikäli niihin ei ole imuroitu aineita, joita ei saa laittaa yleisiin jäteastioihin, ne voidaan hävittää normaalin kotijätteen mukana.

Huomautuksia materiaaleista (REACH)

Ajantasaisia tietoja ainesosista löytyy osoitteesta:

<http://www.karcher.de/de/unternehmen/umweltschutz/REACH.htm>

Turvaohjeet

- Tämä laite ei ole tarkoitettu sellaisten henkilöiden (lapset mukaan lukien) käytettäväksi, joiden fyysiset, sensoriset tai henkiset ominaisuudet ovat rajoittuneet tai, joilta puuttuu riittävä kokemus ja/tai riittävä tietämys, paitsi, jos he ovat heidän turvallisuudestaan vastaavan henkilön valvonnassa tai ovat saaneet häneltä ohjeistuksen koneen käyttämiseen. Lapsia pitäisi valvoa, jotta he eivät leikkisi koneen kanssa.
- Pidä pakkausfoliot lasten ulottumattomissa, tukehtumisvaara!
- Laite kytketään pois päältä jokaisen käytön jälkeen ja ennen jokaista puhdistusta/ huoltoa.
- Palovaara. Älä imuroi mitään palavia tai hehkuvia kohteita.
- Käyttö räjähdysaltilla alueilla on kielletty.

⚠ Sähköliitäntä

Liitä laite vain vaihtovirtaan. Jännitteen on oltava sama kuin laitteen tyyppikilvessä ilmoitettu jännite.

⚠ Sähköiskuvaara

Älä koskaan tartu märillä käsillä virtapistokkeeseen.

Älä irrota verkkojohtoa pistokkeesta vetämällä johdosta.

Tarkasta aina ennen käyttöä, että liitosjohto ja virtapistoke ovat ehjät. Anna valtuutetun asiantuntijan vaihtaa varoitetun liitosjohto.

Sähkötapaturmien välttämiseksi suosittelemme käyttämään pistorasioita, joissa on esikytetyt virhevirran turvakytkimet (maks. 30 mA nimellislaukaisuvirran voimakkuus).

⚠ **Huomio**

Tietyt aineet voivat muodostaa räjähdysherkkiä höyryjä tai seoksia pyörrevirtauksen seurauksena imuilman kanssa!

Älä koskaan imuroi seuraavia aineita:

- Räjähdysherkkiä tai palavia kaasuja, nesteitä ja pölyjä (reagoivia pölyjä)
- Reagoivia metallipölyjä (esim. alumiini, magnesium, sinkki) voimakkaasti alkalisten ja happamien puhdistusaineiden kanssa
- Laimentamattomia, voimakkaita happoja ja lipeää
- Orgaanisia liuottimia (esim. bensiini, värirohennusaineet, aseton, polttoöljy).

Lisäksi nämä aineet voivat syövyttää laitteeseen käytettyjä materiaaleja.

Laitekuvaus

Katso avattavalla kansisivulla olevia kuvia!



- Tämä käyttöohje kuvaa etusivulla esitettyjen märkä-/kuivaimurien perusmallit.
- Kuvat esittävät maksimia varustelua, mallista riippuen varustelussa ja mukana toimitetuissa varusteissa on eroavaisuuksia.

Tarkasta purkaessasi pakkauksesta, ovatko kaikki varusteet olemassa ja ovatko osat vaurioituneet. Jos havaitset kuljetusvaurioita ota yhteyttä myyjäliikkeeseen.

- kuuluvat toimitukseen
- mahdolliset varusteet

1 Imuletkuliitäntä

- Imuletkun liittämiseen imuroitaessa.
(katso kuvausta / kuvaa **B1**)

2 Laitekytkin (PÄÄLLE/POIS) (ilman sisäänrakennettua pistorasi- aa)

- **Asento I:** Imurointi tai puhallus.
Asento 0: Laite on kytketty pois päältä.

2 Laitekytkin (PÄÄLLE/POIS) (sisäänrakennetulla pistorasialla)

- **Asento I:** Imurointi tai puhallus.
Asento II: Automaattinen imurointi liitettyä sähkötyökäluä käyttäen

Asento 0: Laite ja siihen liitetty sähkötyökälu on kytketty pois päältä

3 Laitepistorasia

Huomautus: Huomioi maksimi liitäntäteho (katso lukua „Tekniset tiedot“).

- Sähkötyökäluun liittämistä varten.
(katso kuvausta / kuvaa **C1**)

4 Kantokahva

- Laitteen kuljettamiseen kantokahvasta.

5 Kaapelikoukku

- Verkkoiliitäntäjohdon säilyttämistä varten.
(katso kuvausta / kuvaa **F2**)

6 Puhallusliitäntä

- Pistä imuletku puhallusliitäntään, se aktivoi puhallustoiminnan.
(katso kuvausta / kuvaa **D1**)

7 Säiliönlukitus

- Avaa vetämällä ulos, lukitse painamalla sisään.
(katso kuvausta / kuvaa **A1**)

8 Pysäköintipidike

- Lattiasuulakkeen ripustamiseen työtaukojen ajaksi.
(katso kuvausta / kuvaa **E1**)

9 Varusteiden säilytyspaikka

- Varusteiden säilytyspaikka on tarkoitettu imuputkien ja imusuulakkeiden säilyttämiseen laitteessa.
(katso kuvausta / kuvaa **F2**)

10 Ohjausrulla

- Ohjausrullat ovat toimitettaessa säiliössä, asenna ne paikalleen ennen laitteen käyttöönottoa.
(katso kuvausta / kuvaa **A1**)

11 Suodatinpussi

Huomautus: Suodatinpussia ei saa käyttää märkäimurointiin!

- **Suositus:** Käytä suodatinpussia hienopölyä imuroitaessa.
(katso kuvausta / kuvaa **A2**)

12**Patruunasuodatin**

(on jo paikoillaan laitteessa)

→ Patruunasuodatinta tulee aina käyttää, sekä märkäimuroitaessa että kuivaimuroitaessa.

Huomautus: Anna kostean patruunasuodattimen kuivua ennen käyttöä kuivaimurointiin.

(katso kuvausta / kuvaa **C1**)

13**Käsikahvallinen imuletku**

→ Työnnä imuletku liittimeen, se napsahtaa lukitukseen.

(katso kuvausta / kuvaa **B1**)

Irrota imuletku painamalla lukitusnuppia peukalolla ja vetämällä letku irti.

14**Imuputket 2 x 0,5 m**

→ Yhdistä molemmat imuputket toisiinsa ja liitä imuletkuun.

(katso kuvausta / kuvaa **B1**)

15**Rakosuutin**

→ Kulmien, rakojen, lämpöpattereiden ja vaikeasti luoksepäästävien alueiden imurointiin.

16**Lattiasuulake**

(sisäkkeineen)

→ Käytä kulloinkin sopivaa sisäkettä kovien pintojen ja kokolattiamattojen imuroimiseen.

(katso kuvausta / kuvaa **B1**)

Kovat pinnat, märkäimurointi: Käytä sisäkettä, jossa on 2 kumihiultaa (tai kumihiultaa ja harjaskaistaa).

Kovat pinnat, kuivaimurointi: Käytä sisäkettä, jossa on 2 harjaskaistaa (tai kumihiultaa ja harjaskaistaa).

Kokolattiamatot, märkä- ja kuivaimurointi: Imuroi ilman sisäkettä.

17**Sovitin**

→ Imuletkun liittämiseen sähkötyökaluun.

(katso kuvausta / kuvaa **C1**)

→ Leikkaa sovitin tarvittaessa veistä käyttäen sähkötyökalun liittimeen sopivaksi.

Käyttö

△ **Huomioi, että patruunasuodatin on aina työskenneltäessä paikoillaan. Tämä koskee sekä kuiva- että märkäimurointia!**

Ennen käyttöönottoa

→ Kuva **A1**

Kiinnitä laitteen mukana irtonaisena tulleet osat laitteeseen ennen käyttöönottamista.

→ Kuva **A2**

Suositus: Käytä suodatinpussia hienopölyä imuroitaessa.

Käyttöönotto

→ Kuva **B1**

Liitä lisävaruste.

→ Kuva **B2**

Työnnä virtapistoke pistorasiaan.

→ Kuva **B3**

Kytke laite päälle.

Kuivaimu

△ **Työskentele ainoastaan kuivalla patruunasuodattimella!**

→ **Suositus:** Käytä suodatinpussia hienopölyä imuroitaessa.

(katso kuvausta / kuvaa **A2**)

Suodatinpussin täytyminen riippuu imuroitavan lian laadusta.

Hienoona pölyä, hiekka yms. imuroitaessa on suodatinpussi vaihdettava useammin. Tukkeutunut suodatinpussi voi revetä, vaihda siksi suodatinpussi hyvissä ajoin!

→ **Huomio:** Imuroi tuhkaa ja nokea vain esierotinta käyttäen (tilausno 2.863-139).

Märkä imurointi

→ Kun imuroit kosteaa tai märkää likaa, valitse haluamasi varuste ja pistä se imuputkeen tai suoraan käsikahvaan.

△ **Huomio:**

Älä käytä suodatinpussia!

Jos muodostuu vaahtoa, tai nestettä pääsee ulos, kytke laite heti pois päältä!

Ohje: Jos säiliö on täynnä, uimuri sulkee imuaukon ja laite käy kohonneella kierrosluvulla. Kytke laite heti pois päältä ja tyhjänsä säiliö.

Työskentely sähkötyökaluilla

- Leikkaa sovitin tarvittaessa veistä käyttäen sähkötyökalun liittimeen sopivaksi.
- Kuva **C1**
Pistä sovitin imuletkun kahvaan ja liitä se sähkötyökalun liittäntään.
Liitä sähkötyökalun virtapistoke imuri pistokkeeseen.
- Kuva **C2**
Käännä imurin kytkin **asentoon II** ja aloita imurointi.
Ohje: Kun sähkötyökalu käynnistetään, imurin imuturbiini käynnistyy 0,5 sekunnin viiveellä. Kun kytket sähkötyökalun pois päältä, imuturbiini käy vielä n. 5 sekuntia, jotta imuletku tulee imuroitua puhtaaksi jäännösroskista.

Puhallustoiminto

Vaikeasti luoksepäästävien paikkojen puhdistamiseen tai paikkoihin, joissa imurointi ei ole mahdollista, esim. puun lehdet hiekka-alustalla.

- Kuva **D1**
Pistä imuletku puhallusliittäntään, se aktivoi puhallustoiminnan.

Käytön keskeytys

- Kytke laite pois päältä.
- Kuva **E1**
Ripusta lattiasuulake pysäköintipitimeen.

Käytön lopetus

- Kytke laite pois päältä ja vedä virtapistoke irti.

Säiliön tyhjennys

- Kuva **F1**
Poista laitepää ja tyhjennä säiliö.

Laitteen säilytys

- Kuva **F2**
Säilytä verkkoliitäntäjohto ja varusteet laitteessa. Säilytä laitetta kuivissa tiloissa.

Hoito ja huolto

⚠ Vaara

Kytke laite pois päältä ennen kaikkia hoito- ja huoltotoita ja vedä virtapistoke irti pistorasiasta.

Vain valtuutettu asiakaspalvelu saa suorittaa korjaustyöt ja sähköisiin rakenteisiin kohdistuvat työt.

⚠ Huomio

Älä käytä hankausaineita, lasia tai monikäyttöpuhdistusaineita! Älä koskaan upota laitetta veteen.

- Hoida laite ja muoviset lisävarusteen osat tavallisella muoville tarkoitetulla puhdistusaineella.
- Huuhtelee säiliö ja varusteet tarvittaessa vedellä ja kuivaa ennen uudelleen käyttöä.
- Kuva **G1**
Puhdista tarvittaessa patruunasuodatin vain juoksevalla vedellä, älä hankaa tai käytä narjaa. Anna suodattimen kuivua täysin ennen takaisin paikalleen asettamista.

Häiriöapu

Vähenevä imuteho

Jos laitteen imurointikyky heikkenee, tarkasta seuraavat seikat.

- Varusteet, imuletku tai imuputki on tukkeutunut, poista tukos pitkällä esineellä.
- Suodatinpussi on täynnä, vaihda suodatinpussi uuteen.
(katso kuvausta / kuvaa **A2**)
- Patruunasuodatin on likaantunut, puhdista patruunasuodatin kopistelemalla tai tarvittaessa juoksevalla vedellä.
(katso kuvausta / kuvaa **G1**)
- Vaihda vahingoittunut patruunasuodatin.

Yleisiä ohjeita

Takuu

Kussakin maassa ovat voimassa valtuuttamamme myyntiorganisaation julkaisemat takuehdot. Materiaali- ja valmistusvirheistä aiheutuvat virheet laitteessa korjaamme takuaikana maksutta. Takuutapauksessa ota yhteys ostostositteeseen jälleenmyyjään tai lähimpään valtuutettuun asiakaspalveluun. (Osoite, katso takasivua)

Asiakaspalvelu

KÄRCHER -edustustomme vastaa mielellään kysymyksiisi ja auttaa mahdollisissa häiriötilanteissa.

(Osoite, katso takasivua)

Varaosien ja erityisvarusteiden tilaaminen

Tärkeimpien osien varaosaluettelo löytyy tämän käyttöohjeen lopusta.

Varaosat ja erityisvarusteet saat kauppialta tai lähimmältä KÄRCHER tytäryhtiöltä.

(Osoite, katso takasivua)

Tekniset tiedot

Tekniset tiedot ovat sivulla IV. Seuraavana on siellä käytettyjen symbolien merkitykset.



Jännite



Teho P_{nenn}



Teho P_{max}



Laitepistorasian maks. liitانتäteho



Verkkosulake (hidas)



Astian tilavuus



Vedenotto käsikahvalla



Vedenotto lattiasulakkeella



Verkkokaapeli



Äänen painetaso
(standardi EN 60704-2-1)



Paino (ilman varusteita)



Oikeus teknisiin muutoksiin pidätetään!

QUELASPIRATEUR.COM

Πίνακας περιεχομένων

Υποδείξεις ασφαλείας	EL . . . 1
Περιγραφή συσκευής.	EL . . . 2
Χειρισμός.	EL . . . 4
Φροντίδα και συντήρηση	EL . . . 5
Αντιμετώπιση βλαβών	EL . . . 5
Γενικές υποδείξεις	EL . . . 6
Τεχνικά χαρακτηριστικά	EL . . . 6

Αγαπητέ πελάτη,

  Πριν χρησιμοποιήσετε τη συσκευή σας για πρώτη φορά, διαβάστε αυτές τις πρωτότυπες οδηγίες χρήσης, ενεργήστε σύμφωνα με αυτές και κρατήστε τις για μελλοντική χρήση ή για τον επόμενο ιδιοκτήτη.

Αρμόζουσα χρήση

Η συσκευή προορίζεται για χρήση όπως περιγράφεται στις παρούσες οδηγίες χρήσης και στις υποδείξεις ασφαλείας σαν ηλεκτρική σκούπα (αναρροφητήρας) υγρών και στεγνών ρύπων.

Η παρούσα συσκευή σχεδιάστηκε ειδικά για ιδιωτική χρήση και δεν είναι σε θέση να ανταποκριθεί στις καταπονήσεις που συνεπάγεται μία ενδεχόμενη επαγγελματική της χρήση.

- Προστατέψτε τη συσκευή από τη βροχή. Μην αποθηκεύετε τη συσκευή σε υπαίθριο χώρο.
- Η αναρρόφηση στάχτης και ανθρακόσκονης με αυτό το μηχανήμα δεν επιτρέπεται.

Χρησιμοποιήστε την ηλεκτρική σκούπα υγρής/ξηρής αναρρόφησης αποκλειστικά με:

- Αυθεντικές σακούλες φίλτρων.
- Αυθεντικά ανταλλακτικά, εξαρτήματα ή ειδικό εξοπλισμό.

Ο κατασκευαστής δεν ευθύνεται για ενδεχόμενες ζημιές, που οφείλονται σε μη ενδεδειγμένη χρήση ή σε λάθος χειρισμό.

Προστασία περιβάλλοντος



Τα υλικά συσκευασίας είναι ανακυκλώσιμα. Μην πετάτε τη συσκευασία στα οικιακά απορρίμματα, αλλά παραδώστε την προς ανακύκλωση.



Οι παλιές συσκευές περιέχουν ανακυκλώσιμα υλικά, τα οποία θα πρέπει να παραδίδονται προς επαναχρησιμοποίη-

ση. Για το λόγο αυτό αποσύρετε τις παλιές συσκευές με κατάλληλες διαδικασίες συγκέντρωσης αποβλήτων.

Διάθεση φίλτρου και σακούλας φίλτρου

Το φίλτρο και η σακούλα του κατασκευάζονται από υλικά φιλικά προς το περιβάλλον.

Εάν δεν περιέχουν υλικά, τα οποία δεν επιτρέπεται να καταλήξουν στους κάδους οικιακών απορριμμάτων, μπορείτε να τα διαθέσετε στο σύστημα οικιακών απορριμμάτων.

Υποδείξεις για τα συστατικά (REACH)

Ενημερωμένες πληροφορίες για τα συστατικά μπορείτε να βρείτε στη διεύθυνση:

<http://www.karcher.de/de/unternehmen/umweltschutz/REACH.htm>

Υποδείξεις ασφαλείας

- Η συσκευή αυτή δεν πρέπει να χρησιμοποιείται από άτομα (συμπεριλαμβανομένων των παιδιών) με σωματικές, διανοητικές και αισθητήριες ανεπάρκειες ή άτομα που δεν έχουν την κατάλληλη εμπειρία ή γνώση, εκτός εάν επιτηρούνται από κατάλληλο για την ασφάλειά τους άτομο ή έλαβαν προηγούμενες οδηγίες για την κατάλληλη χρήση της συσκευής.
- Τα παιδιά πρέπει να επιτηρούνται για να διασφαλιστεί ότι δεν θα παίξουν με τη συσκευή.
- Κρατάτε τα παιδιά μακριά από τα πλαστικά φύλλα συσκευασίας, υφίσταται κίνδυνος ασφυξίας!
- Απενεργοποιείτε τη συσκευή έπειτα από κάθε χρήση και πριν από τον καθαρισμό/τη συντήρηση.
- Κίνδυνος πυρκαγιάς. Μην αναρροφάτε καιγόμενα ή καυτά αντικείμενα.
- Απαγορεύεται η χρήση σε σημεία, όπου υφίσταται κίνδυνος έκρηξης.

⚠ Ηλεκτρική σύνδεση

Συνδέετε τη συσκευή μόνο σε εναλλασσόμενο ρεύμα. Η τάση πρέπει να συμφωνεί με την πινακίδα τύπου της συσκευής.

⚠ Κίνδυνος ηλεκτροπληξίας

Μην αγγίζετε ποτέ με βρεγμένα χέρια το ρευματολήπτη και την πρίζα.

Μην βγάξετε τον ρευματολήπτη από την πρίζα τραβώντας τον από το καλώδιο σύνδεσης.

Πριν από κάθε λειτουργία της συσκευής ελέγχετε το καλώδιο ρεύματος και το φισ για τυχόν ζημιές. Αναθέτετε αμέσως σε εξουσιοδοτημένη υπηρεσία τεχνικής εξυπηρέτησης πελατών/εξειδικευμένο ηλεκτρολόγο την αλλαγή του χαλασμένου καλωδίου σύνδεσης στο δίκτυο.

Για την αποφυγή ηλεκτρικών ατυχημάτων, συνιστάται η χρήση πριζών με προεγκατεστημένο προστατευτικό διακόπτη ρεύματος διαρροής (μέγ. 30 mA ονομαστική ισχύς ρεύματος απεμπλοκής).

⚠ Προσοχή

Ορισμένες ουσίες, όταν αναμειχθούν με τον αέρα αναρρόφησης, μπορεί να δημιουργήσουν εκρηκτικούς ατμούς ή μείγματα!

Μην αναρροφάτε ποτέ τα ακόλουθα υλικά:

- Εκρηκτικά ή καύσιμα αέρια, υγρά και σκόνες (σκόνες που προκαλούν αντίδραση)
- Αντιδραστικές μεταλλικές σκόνες (π.χ. αλουμίνιο, μαγνήσιο, ψευδάργυρος) σε συνδυασμό με ισχυρά αλκαλικά και όξινα απορρυπαντικά
- Συμπυκνωμένα ισχυρά οξέα και αλκαλικά διαλύματα
- Οργανικά διαλυτικά μέσα (π.χ. βενζίνη, διαλυτικά χρωμάτων, ακετόνη, πετρέλαιο θέρμανσης).

Επιπλέον, οι ουσίες αυτές μπορεί να διαβρώσουν τα υλικά που χρησιμοποιούνται στη συσκευή.

Περιγραφή συσκευής

Εικόνες, βλ. αναδιπλούμενη σελίδα!



- Αυτές οι οδηγίες λειτουργίας περιγράφουν τα βασικά μοντέλα της ηλεκτρικής σκούπας υγρής/ξηρής αναρρόφησης που απεικονίζονται στο εξώφυλλο.
- Οι εικόνες παρουσιάζουν το μέγιστο εξοπλισμό. Υπάρχουν διαφορές στον εξοπλισμό και στα συνοδευτικά εξαρτήματα ανάλογα με το μοντέλο.

Κατά τον άνοιγμα της συσκευασίας, ελέγξτε το περιεχόμενο για τυχόν ελλείψεις σε εξαρτήματα ή για βλάβες. Σε περίπτωση ζημιών που προκλήθηκαν από τη μεταφορά, παρακαλείσθε να πληροφορήσετε αμέσως το κατάστημα, από το οποίο αγοράσατε το μηχάνημα.

- περιλαμβάνεται στη συσκευασία
- πιθανά εξαρτήματα

1 Σύνδεση εύκαμπτου σωλήνα αναρρόφησης

→ Για τη σύνδεση του ελαστικού σωλήνα αναρρόφησης κατά την αναρρόφηση. (ανατρέξτε στην περιγραφή / εικόνα) **B1**)

2 Διακόπτης συσκευής (ON/OFF) (χωρίς ενσωματωμένη πρίζα)

→ **Θέση I:** Αναρρόφηση ή εκφύσηση.
Θέση 0: Η συσκευή είναι απενεργοποιημένη.

2 Διακόπτης συσκευής (ON/OFF) (με ενσωματωμένη πρίζα)

→ **Θέση I:** Αναρρόφηση ή εκφύσηση.
Θέση II: Αυτόματη αναρρόφηση με συνδεδεμένο ηλεκτρικό εργαλείο
Θέση 0: Η συσκευή και το συνδεδεμένο εργαλείο είναι απενεργοποιημένα

3 Πρίζα ηλεκτρικών συσκευών

Υπόδειξη: Λάβετε υπόψη τη μέγιστη ισχύ σύνδεσης (ανατρέξτε στο κεφάλαιο "Τεχνικά χαρακτηριστικά").

→ Για τη σύνδεση ενός ηλεκτρικού εργαλείου. (ανατρέξτε στην περιγραφή / εικόνα) **C1**)

4 Λαβή μεταφοράς

→ Για τη μεταφορά, κρατάτε τη συσκευή από τη λαβή μεταφοράς.

5 Αγκιστρο καλωδίου

- Για τη φύλαξη του αγωγού σύνδεσης με το δίκτυο.
(ανατρέξτε στην περιγραφή / εικόνα) **E2**)

6 Σύνδεση εμφύσησης αέρα

- Τοποθετήστε τον ελαστικό σωλήνα αναρρόφησης στη σύνδεση εκφύσησης, ώστε να ενεργοποιηθεί η λειτουργία εκφύσησης.
(ανατρέξτε στην περιγραφή / εικόνα) **E1**)

7 Καπάκι δοχείου

- Για το άνοιγμα τραβήξτε προς τα έξω και για το κλειδώμα πιέστε προς τα μέσα.
(ανατρέξτε στην περιγραφή / εικόνα) **A1**)

8 Θέση στάθμευσης

- Για την απόθεση του ακροφυσίου δαπέδου στα διαλείμματα από την εργασία.
(ανατρέξτε στην περιγραφή / εικόνα) **E1**)

9 Υποδοχή εξαρτημάτων

- Η θήκη εξαρτημάτων επιτρέπει τη φύλαξη των σωλήνων και των ακροφυσίων αναρρόφησης μέσα στη συσκευή.
(ανατρέξτε στην περιγραφή / εικόνα) **E2**)

10 Τροχίσκος οδήγησης

- Κατά την παράδοση, οι τροχίσκοι βρίσκονται μέσα στο δοχείο και πρέπει να συναρμολογηθούν πριν την έναρξη της λειτουργίας.
(ανατρέξτε στην περιγραφή / εικόνα) **A1**)

11 Σακούλα φίλτρου

Υπόδειξη: Κατά την υγρή αναρρόφηση δεν πρέπει να χρησιμοποιείται σακούλα φίλτρου!

- **Σύσταση:** Χρησιμοποιείτε τη σακούλα φίλτρου για την αναρρόφηση λεπτής σκόνης.
(ανατρέξτε στην περιγραφή / εικόνα) **A2**)

12 Φίλτρο φυσιγίου

(ήδη τοποθετημένο στη συσκευή)

- Το φίλτρο κασέτας πρέπει να βρίσκεται πάντα στη θέση τού, τόσο κατά την υγρή όσο και κατά την ξηρή αναρρόφηση.

Υπόδειξη: Αφήστε το υγρό φίλτρο κασέτας αν στεγνώσει, πριν το ξαναχρησιμοποιήσετε για ξηρή αναρρόφηση.
(ανατρέξτε στην περιγραφή / εικόνα) **E1**)

13 Ελαστικός σωλήνας αναρρόφησης με χειρολαβή

- Σπρώξτε τον ελαστικό σωλήνα αναρρόφησης στη σύνδεση, ώσπου να κλειδώσει.
(ανατρέξτε στην περιγραφή / εικόνα) **B1**)
Για να τον αφαιρέσετε, πιέστε το κλικ με τον αντίχειρα και τραβήξτε το σωλήνα.

14 Σωλήνες αναρρόφησης 2 x 0,5 m

- Ενώστε τους δύο σωλήνες αναρρόφησης και συνδέστε τους με τον ελαστικό σωλήνα αναρρόφησης.
(ανατρέξτε στην περιγραφή / εικόνα) **B1**)

15 Ακροφύσιο αρμών

- Για άκρα, αρμούς, καλοριφέρ και σημεία με δύσκολη πρόσβαση.

16 Ακροφύσιο δαπέδου (με εξαρτήματα)

- Για αναρρόφηση σε σκληρές επιφάνειες και μοκέτες, χρησιμοποιήστε το κατάλληλο εξάρτημα.

(ανατρέξτε στην περιγραφή / εικόνα) **B1**)

Σκληρές επιφάνειες, υγρή αναρρόφηση: Χρησιμοποιήστε το εξάρτημα με τα 2 ελαστικά χείλη (ή τα ελαστικά χείλη με βούρτσες).

Σκληρές επιφάνειες, ξηρή αναρρόφηση: Χρησιμοποιήστε το εξάρτημα με τις 2 βούρτσες (ή με τα ελαστικά χείλη και τις βούρτσες).

Μοκέτες, υγρή και ξηρή αναρρόφηση: Μην χρησιμοποιείτε κανένα εξάρτημα.

17 Προσαρμογέας

- Για τη σύνδεση του ελαστικού σωλήνα αναρρόφησης με ένα ηλεκτρικό εργαλείο.
(ανατρέξτε στην περιγραφή / εικόνα) **E1**)
→ Εάν είναι απαραίτητο, προσαρμόστε τον προσαρμογέα στη διάμετρο της σύνδεσης του ηλεκτρικού εργαλείου με ένα μαχαίρι.

Χειρισμός

⚠ **Χρησιμοποιείτε πάντα την εγκατεστημένη κασέτα φίλτρου για την αναρρόφηση υγρών και στερεών!**

Πριν τη θέση σε λειτουργία

- ➔ Εικόνα **A 1**
Πριν την ενεργοποίηση συναρμολογήστε στο μηχάνημα τα μη συνδεδεμένα συνοδευτικά εξαρτήματα.
- ➔ Εικόνα **A 2**
Σύσταση: Χρησιμοποιείτε τη σακούλα φίλτρου για την αναρρόφηση λεπτής σκόνης.

Ενεργοποίηση

- ➔ Εικόνα **B 1**
Σύνδεση εξαρτημάτων.
- ➔ Εικόνα **B 2**
Συνδέστε το ρευματολήπτη στην πρίζα.
- ➔ Εικόνα **B 3**
Ενεργοποιήστε το μηχάνημα.

Ξηρή αναρρόφηση

⚠ **Κατά τη χρήση, η κασέτα φίλτρου πρέπει να είναι πάντα στεγνή!**

- ➔ **Σύσταση:** Χρησιμοποιείτε τη σακούλα φίλτρου για την αναρρόφηση λεπτής σκόνης.
(ανατρέξτε στην περιγραφή / εικόνα **A 2**)
Ο βαθμός πλήρωσης της σακούλας φίλτρου εξαρτάται από τους ρύπους που αναρροφώνται.
Εάν πρόκειται για λεπτή σκόνη, άμμο κτλ. ... η σακούλα φίλτρου πρέπει να αντικαθίσταται συχνότερα.
Όταν μια σακούλα φίλτρου γεμίσει υπερβολικά, μπορεί να σπάσει. Γι' αυτό αντικαθιστάτε έγκαιρα τη σακούλα φίλτρου.
- ➔ **Προσοχή:** Για την αναρρόφηση στάχτης και σκουριάς, χρησιμοποιείτε μόνο το ειδικό εξάρτημα προδιαχωρισμού (Κωδ. παραγγελίας 2.863-139).

Υγρή αναρρόφηση

➔ Για την αναρρόφηση υγρασίας και/ή υγρών, εισάγετε το επιθυμητό εξάρτημα στο σωλήνα αναρρόφησης και/ή απευθείας στη χειρολαβή.

⚠ **Προσοχή:**

Μην χρησιμοποιείτε σακούλα αναρρόφησης! Σε περίπτωση που εξέρχεται αφρός ή υγρό από τη συσκευή, αυτή πρέπει να τεθεί αμέσως εκτός λειτουργίας!

Υπόδειξη: Σε περίπτωση που γεμίσει το δοχείο, ένας πλωτήρας κλείνει το άνοιγμα αναρρόφησης και η συσκευή λειτουργεί με αυξημένο αριθμό στροφών. Θέστε τη συσκευή αμέσως εκτός λειτουργίας και αδειάστε το δοχείο.

Εργασία με ηλεκτρικά εργαλεία

➔ Εάν είναι απαραίτητο, προσαρμόστε τον προσαρμογέα στη διάμετρο της σύνδεσης του ηλεκτρικού εργαλείου με ένα μαχαίρι.

➔ Εικόνα **C 1**

Τοποθετήστε τον προσαρμογέα στη χειρολαβή του ελαστικού σωλήνα αναρρόφησης και συνδέστε τον με τη σύνδεση του ηλεκτρικού εργαλείου.

Συνδέστε το φις του ηλεκτρικού εργαλείου με την ηλεκτρική σκούπα.

➔ Εικόνα **C 2**

Ενεργοποιήστε την ηλεκτρική σκούπα στη **Θέση II** και αρχίστε να εργάζεστε.

Υπόδειξη: Μόλις τεθεί σε λειτουργία το ηλεκτρικό εργαλείο, η τουρμπίνα αναρρόφησης ενεργοποιείται με καθυστέρηση 0,5 δευτερολέπτων. Εάν το ηλεκτρικό εργαλείο απενεργοποιηθεί, η τουρμπίνα αναρρόφησης συνεχίζει να λειτουργεί για περίπου 5 δευτερόλεπτα, προκειμένου να απορροφήσει τα υπολείμματα των ρύπων που παραμένουν στο σωλήνα αναρρόφησης.

Λειτουργία εκφύσησης αέρα

Καθαρισμός δύσκολα προσβάσιμων σημείων ή σημείων όπου δεν είναι δυνατή η αναρρόφηση, π.χ. φύλλα από χαλίκια.

➔ Εικόνα **D 1**

Τοποθετήστε τον ελαστικό σωλήνα αναρρόφησης στη σύνδεση εκφύσησης, ώστε να ενεργοποιηθεί η λειτουργία εκφύσησης.

Διακοπή λειτουργίας

- Απενεργοποιήστε τη συσκευή.
- Εικόνα **E1**
Αναρτήστε το ακροφύσιο δαπέδου στο στήριγμα φύλαξης.

Τερματισμός λειτουργίας

- Απενεργοποιήστε τη συσκευή και βγάλτε το καλώδιο από την πρίζα.

Εκκένωση του δοχείου

- Εικόνα **F1**
Αφαιρέστε την κεφαλή της συσκευής και αδειάστε το δοχείο.

Φύλαξη της συσκευής

- Εικόνα **F2**
Αποθηκεύστε το καλώδιο τροφοδοσίας και τα εξαρτήματα στη συσκευή. Διατηρείτε τη συσκευή σε στεγνό περιβάλλον.

Φροντίδα και συντήρηση

⚠ Κίνδυνος

Πριν από την εκτέλεση εργασιών περιποίησης και συντήρησης απενεργοποιήστε το μηχάνημα και αποσυνδέστε το ρευματολήπτη από την πρίζα.

Οι εργασίες επισκευών και οι εργασίες στα ηλεκτρικά εξαρτήματα πρέπει να διεξάγονται μόνο από την εξουσιοδοτημένη υπηρεσία εξυπηρέτησης πελατών.

⚠ Προσοχή

Μην χρησιμοποιείτε λειαντικά μέσα, γυαλί ή καθαριστικά γενικής χρήσης! Ποτέ μην βυθίζετε τη συσκευή μέσα σε νερό.

- Φροντίζετε τη συσκευή και τα πλαστικά εξαρτήματα με ένα κοινό καθαριστικό πλαστικών.
- Εάν είναι απαραίτητο ξεπλύνετε τον κάδο και τα εξαρτήματα με νερό και στεγνώστε τα πριν τα χρησιμοποιήσετε ξανά.
- Εικόνα **G1**
Εάν είναι αναγκαίο καθαρίστε το φίλτρο κασέτας μόνο με τρεχούμενο νερό. Μην το τρίβετε και μην το πλένετε με βούρτσα. Αφήστε το να στεγνώσει πριν το τοποθετήσετε στη θέση του.

Αντιμετώπιση βλαβών

Ανεπαρκής ισχύς αναρρόφησης

Εάν μειωθεί η αναρροφητική ισχύς της συσκευής, ελέγξτε τα ακόλουθα.

- Κάποιο εξάρτημα ή ο σωλήνας αναρρόφησης είναι φραγμένα. Απομακρύνετε το αντικείμενο που προκαλεί τη φραγή με μια ράβδο.
- Η σακούλα φίλτρου είναι γεμάτη. Τοποθετήστε μια νέα σακούλα.
(ανατρέξτε στην περιγραφή / εικόνα **A2**)
- Το φίλτρο κασέτας είναι λερωμένο. Τινάξτε το φίλτρο και, εάν είναι απαραίτητο, καθαρίστε το με τρεχούμενο νερό.
(ανατρέξτε στην περιγραφή / εικόνα **G1**)
- Αντικαταστήστε την ελαττωματική κασέτα φίλτρου.

Γενικές υποδείξεις

Εγγύηση

Σε κάθε χώρα ισχύουν οι όροι εγγύησης που εκδόθηκαν από την αρμόδια αντιπροσωπεία μας. Εντός της προθεσμίας της παρεχόμενης εγγύησης αποκαθιστούμε δωρεάν οποιαδήποτε βλάβη στη συσκευή σας εφόσον έχει προκληθεί από σφάλμα υλικού ή κατασκευής. Σε περίπτωση που επιθυμείτε να κάνετε χρήση της εγγύησης, παρακαλούμε απευθυνθείτε με την απόδειξη αγοράς στο κατάστημα από το οποίο προμηθευτήκατε τη συσκευή ή στην πλησιέστερη εξουσιοδοτημένη υπηρεσία τεχνικής εξυπηρέτησης πελατών μας. (Για τη διεύθυνση βλ. στην πίσω σελίδα)

Υπηρεσία εξυπηρέτησης πελατών

Σε περίπτωση αποριών ή βλαβών μπορείτε να απευθύνεστε στο πλησιέστερο υποκατάστημα του Οίκου KÄRCHER, το οποίο θα σας βοηθήσει ευχαρίστως. (Για τη διεύθυνση βλ. στην πίσω σελίδα)

Παραγγελία ανταλλακτικών και ειδικών εξαρτημάτων

Μία επιλογή των ανταλλακτικών που χρειάζονται συχνότερα θα βρείτε στο τέλος των οδηγιών χρήσης. Μπορείτε να προμηθευθείτε ανταλλακτικά και εξαρτήματα από τον αρμόδιο έμπιστο ή από το υποκατάστημα της KÄRCHER της περιοχής σας. (Για τη διεύθυνση βλ. στην πίσω σελίδα)

Τεχνικά χαρακτηριστικά

Μπορείτε να δείτε τα τεχνικά χαρακτηριστικά στη σελίδα IV. Ακολουθούν οι επεξηγήσεις των χρησιμοποιούμενων συμβόλων.



Τάση



Ισχύς $P_{\text{ονομ}}$



Ισχύς $P_{\text{μέγ}}$



Μέγ. ισχύς σύνδεσης της πρίζας



Ασφάλεια δικτύου (βραδείας τήξης)



Χωρητικότητα κάδου



Υποδοχή νερού με χειρολαβή



Υποδοχή νερού με ακροφύσιο δαπέδου



Καλώδιο τροφοδοσίας



Στάθμη ακουστικής πίεσης (EN 60704-2-1)



Βάρος (χωρίς παρελκόμενα)

Με την επιφύλαξη τεχνικών αλλαγών!

İçindekiler

Güvenlik uyarıları	TR	... 1
Cihaz tanımı	TR	... 2
Kullanımı	TR	... 3
Koruma ve Bakım	TR	... 4
Arızalarda yardım	TR	... 4
Genel bilgiler	TR	... 5
Teknik Bilgiler	TR	... 5

Sayın müşterimiz,



Cihazın ilk kullanımından önce bu orijinal kullanma kılavuzunu okuyun, bu kılavuza göre davranın ve daha sonra kullanımı veya cihazın sonraki sahiplerine vermek için bu kılavuzu saklayın.

Kurallara uygun kullanım

Cihaz, bu kullanım kılavuzunda yer alan açıklamalar ve kullanıma yönelik güvenlik uyarılarına uygun şekilde ıslak ve kuru emici olarak belirlenmiştir.

Bu cihaz özel kullanım için geliştirilmiştir ve cihazın ticari kullanım taleplerini karşılaması öngörülmemiştir.

- Cihazı yağmurdan koruyun. Açık alanda saklamayın.
- Küller ve kurumlar bu cihazla süpürülmemelidir.

Sulu/kuru süpürgeyi sadece aşağıdakilerle birlikte kullanın:

- Orijinal filtre torbası.
- Orijinal yedek parçalar, aksesuarlar ya da özel aksesuarlar.

Üretici, amacına uygun olmayan ya da hatalı kullanım sonucu oluşan hasarlar için sorumlu-lük üstlenmez.

Çevre koruma



Ambalaj malzemeleri geri dönüş-türülebilir. Ambalaj malzemelerini evinizin çö-püne atmak yerine lütfen tekrar kullanılabilecekleri yerlere gönderin.



Eski cihazlarda, yeniden değerlendirme işlemine tabi tutulması gereken değerli geri dönüşüm malzemeleri bulunmaktadır. Bu nedenle eski cihazları lütfen öngörülen toplama sistemleri aracılığıyla imha edin.

Filtre ve filtre torbasının imha edilmesi

Filtre ve filtre torbası çevreye uyumlu malzemelerden üretilmiştir.

Ev çö-pü için yasak olan emilmiş maddeler içermedikleri sürece, bu parçalar normal ev çö-pünde imha edilebilir.

İçindekiler hakkında uyarılar (REACH)

İçindekiler hakkında ayrıntılı bilgileri bulabileceğiniz adres:

<http://www.karcher.de/de/unternehmen/umweltschutz/REACH.htm>

Güvenlik uyarıları

- Bu cihaz, güvenlikleri için yetkili bir kişi tarafından gözetim altında tutulmadıkları ya da cihazın nasıl kullanılacağına yönelik gerekli talimatları almadıkları sürece fiziksel, duyuusal ya da ruhsal açıdan kısıtlı yeteneklere sahip ya da deneyimleri ve/veya bilgileri yetersiz kişiler (çocuklar dahil) için üretilmemiştir. Cihazla oynamadıklarından emin olmak için çocuklar gözetim altında tutulmalıdır.
- Ambalaj folyolarını çocuklardan uzak tutun, boğulma tehlikesi bulunmaktadır!
- Her kullanımdan sonra ve her temizlik/bakımdan önce cihazı kapatın.
- Yangın tehlikesi. Yanan veya kor halindeki maddeleri temizlemeyin.
- Patlama tehlikesi olan bölgelerde cihazın çalıştırılması yasaktır.

⚠ Elektrik bağlantısı

Cihazı sadece alternatif akıma bağlayın. Gerilim, cihazın tip plaketiyle aynı olmalıdır.

⚠ Elektrik çarpmaya tehlikesi

Fişi ve prizi kesinlikle ıslak veya nemli elle temas etmeyin.

Şebeke fişini, bağlantı kablosundan çekerek prizden çıkartmayın.

Bağlantı kablosuna, elektrik fişiyle birlikte her kullanımdan önce hasar kontrol yapın. Hasar görmüş bağlantı kablosunu derhal yetkili müşteri hizmetleri/elektronik teknisi tarafından değiştirilmesini sağlayın.

Elektronik kazalardan sakınmak için, önceden devreye sokulmuş eksik akım koruyucu şalterini (maks. 30 mA nominal akım seviyesi) kullanmanızı tavsiye ederiz.

⚠ Dikkat

Belirli maddeler, emilen hava ile girdap oluşması nedeniyle patlayıcı buharlar ve karışımlar oluşturabilir!

Aşağıdaki maddeleri kesinlikle emmeyin:

- Patlayıcı ya da yanıcı gazlar, sıvılar ve tozlar (reaktif tozlar)
- Aşırı alkali ve asidik temizlik maddeleri ile bağlantılı olarak reaktif metal tozları (Örn; Alüminyum, magnezyum, çinko)
- İnceldilmemiş güçlü asitler ve eriyikler
- Organik çözücü maddeler (Örn; Benzin, tiner, aseton, sıcak yağ).

Bu maddeler, ek olarak cihazda kullanılan malzemelere etki edebilir.

Cihaz tanımı

Şekiller Bkz. Katlanır sayfa!

- Bu kullanım kılavuzu, önde ki zarf içinde belirtilen sulu/kuru süpürgelerin temel modellerini açıklar.
- Şekiller maksimum donanımı göstermektedir, modele bağlı olarak, donanımda ve birlikte verilen aksesuarlarda farklılıklar olabilir.

Ambalajı çıkartırken, ambalajın içinde bulunan malzemelerde eksik aksesuar ya da hasar olup olmadığını kontrol edin. Nakliye hasarlarında yetkili satıcınızı bilgilendirin.

- Teslimat kapsamına dahildir.
- Kullanılabilecek aksesuarlar.

1 Emme hortumu bağlantısı

- Süpürme sırasında süpürme hortumunun bağlanması için.
(Bkz. açıklama / şekil 1A)

2 Cihaz şalteri (AÇIK/KAPALI) (yerleşik priz hariç)

- **Konum I:** Süpürme veya üfleme.
Konum 0: Cihaz kapalı.

2 Cihaz şalteri (AÇIK/KAPALI) (yerleşik prizle birlikte)

- **Konum I:** Süpürme veya üfleme.
Konum II: Bağlı elektrikli aletle otomatik süpürme
Konum 0: Cihaz ve bağlı bulunan elektrikli alet kapalıdır

3 Cihaz prizi

Uyarı: Maksimum bağlantı gücüne dikkat edin (bkz. "Teknik bilgiler" bölümü).

- Elektrikli aleti bağlamak için.
(Bkz. açıklama / şekil 3A)

4 Taşıma kolu

- Taşıma için cihazı taşıma kolundan tutun.

5 Kablo kancası

- Şebeke bağlantı kablosunu saklamak için.
(Bkz. açıklama / şekil 5A)

6 Püskürtme bağlantısı

- Süpürme hortumunu üfleme bağlantısına takın, üfleme fonksiyonu devreye sokulur.
(Bkz. açıklama / şekil 6A)

7 Hazne kilidi

- Açmak için dışarı çekin, kilitlemek için içeri doğru bastırın.
(Bkz. açıklama / şekil 7A)

8 Park pozisyonu

- Çalışma molalarında taban memesini durdurmak için.
(Bkz. açıklama / şekil 8A)

9 Aksesuar donanımı

- Aksesuar yuvası, süpürme boruları ve süpürme memelerinin cihazda saklanması için olanak sağlar.
(Bkz. açıklama / şekil 9A)

10 Yönlendirme makarası

- Yönlendirme makaraları teslimat sırasında depoya yerleştirilmiş durumdadır, işleme almadan önce monte edin.
(Bkz. açıklama / şekil 10A)

11 Filtre torbası

Uyarı: Sulu süpürme için filtre torbası takılmamalıdır!

- **Öneri:** İnce tozları süpürmek için filtre torbasını takın.
(Bkz. açıklama / şekil 11A)

12**Kartuş Filtre**

(daha önce cihaza takılmıştır)

→ Kartuşlu filtre, hem sulu süpürme hem de kuru süpürme sırasında her zaman kullanılmalıdır.

Uyarı: Islanmış kartuşlu filtreyi, kuru süpürme sırasında tekrar kullanmadan önce kurutun.

(Bkz. açıklama / şekil 11)

13**Tutamaklı süpürme hortumu**

→ Süpürme hortumunu bağlantıya bastırın, yerine kilitletir.

(Bkz. açıklama / şekil 11)

Çıkartmak için mandalı baş parmağınızla bastırın ve süpürme hortumunu dışarı çekin.

14**Vakum boruları 2 x 0,5 m**

→ Her iki süpürme borusunu birbirine takın ve süpürme hortumuna bağlayın.

(Bkz. açıklama / şekil 11)

15**Derz ucu**

→ Köşeler, ek yerleri, kalorifer radyatörleri ve zor ulaşılan bölgeler için.

16**Taban memesi**

(soketlerle birlikte)

→ Sert yüzeyler veya halı zeminleri süpürmek için uygun soketi kullanın.

(Bkz. açıklama / şekil 11)

Sert zeminler, sulu süpürme: 2 kauçuk dudaklı (veya kauçuk dudaklı ve kıl şeritli) soket kullanın.

Sert zeminler, kuru süpürme: 2 kılı (veya kauçuk dudaklı ve kıl şeritli) soket kullanın.

Halı zeminler, sulu süpürme ve kuru süpürme: Soketsiz çalışın.

17**Adaptör**

→ Süpürme hortumunu elektrikli alete bağlamak için.

(Bkz. açıklama / şekil 11)

→ Gerekirse, adaptörü bir bıçak kullanarak elektrikli aletin bağlantı çapına adapte edin.

Kullanımı

△ **Hem sulu hem de kuru temizlik sırasında, her zaman kartuşlu filtre takılmış durumda çalışın!**

Cihazı çalıştırmaya başlamadan önce

→ Şekil **A 1**

Cihazla birlikte gelen gevşek parçaları işleme almadan önce yerine takın.

→ Şekil **A 2**

Öneri: İnce tozları süpürmek için filtre torbasını takın.

İşletime alma

→ Şekil **B 1**

Aksesuarı bağlayınız.

→ Şekil **B 2**

Şebeke fişini takın.

→ Şekil **B 3**

Cihazı açın.

Kuru emme

△ **Sadece kuru kartuşlu filtreyle çalışın!**

→ **Öneri:** İnce tozları süpürmek için filtre torbasını takın.

(Bkz. açıklama / şekil **A 2**)

Filtre torbasının doluluk derecesi emilen kire bağlıdır.

İnce toz, kumda, vb filtre torbası daha sık değiştirilmelidir.

Dolan filtre torbaları patlayabilir, bu nedenle filtre torbasını zamanında değiştirin!

→ **Dikkat:** Kül ve kurumu sadece ön ayırıcıyla süpürün (Sipariş No. 2.863-139).

Islak temizlik

→ Nem ya da suyu emmek için, istediğiniz aksesuarı emme boruları ya da direkt olarak tutamağa takın.

△ **Dikkat:**

Filtre torbası kullanmayınız!

Köpük oluşması veya sıvı çıkması durumunda cihazı hemen kapatınız!

Uyarı: Cihazın alt kısmındaki hazne tamamen dolduğunda, şamandıra cihazın emiş ağızını otomatik olarak kapatır ve emmeyi sağlayan cihaz yüksek devir sayısı ile çalışmaya başlar. Cihazı derhal kapatınız ve kabı boşaltınız.

Elektrikli aletlerle çalışma

- Gerekirse, adaptörü bir bıçak kullanarak elektrikli aletin bağlantı çapına adapte edin.
- Şekil **C 1**
Adaptörü süpürme hortumunun tutamağına takın elektrikli elektronik aletin bağlantısına bağlayın.
Elektrikli aletin elektrik fişini emciye takın.
- Şekil **C 2**
Süpürgeyi **Konum II'**ye getirin ve çalışmaya başlayın.
Uyarı: Elektrikli alet çalıştırılırsa, emme türbini 0,5 saniyelik bir gecikmeyle çalışmaya başlar. Elektrikli alet kapatılırsa, emme hortumunda kalan kiri emmek için emme türbini yaklaşık 5 saniye daha çalışmaya devam eder.

Püskürtme fonksiyonu

Zor ulaşılan veya süpürmenin imkansız olduğu yerlerin temizlenmesi için, örn. kum yatağındaki yapraklar.

- Şekil **D 1**
Süpürme hortumunu üfleme bağlantısına takın, üfleme fonksiyonu devreye sokulur.

Çalışmayı yarıda kesme

- Cihazı kapatın.
- Şekil **E 1**
Taban memesini park pozisyonuna asın.

Cihazın kapatılması

- Cihazı kapatınız ve fişi çıkartınız.

Kabı boşaltınız

- Şekil **F 1**
Cihaz kafasını çıkartın ve hazneyi boşaltın.

Cihazın saklanması

- Şekil **F 2**
Şebek bağlantı kablosunu ve aksesuarları cihaza yerleştirin. Cihazı kuru bir mekanda muhafaza ediniz.

Koruma ve Bakım

⚠ Tehlike

Bütün bakım ve temizlik çalışmalarında cihaz kapatılmalı şebeke kablosu prizden çıkartılmalıdır.

Elektrik parçalardaki onarım çalışmaları ve diğer çalışmalar sadece yetkili müşteri hizmeti tarafından uygulanmalıdır.

⚠ Dikkat

Aşındırıcı maddeler, cam veya çok amaçlı temizleyiciler kullanmayınız! Cihazı asla suya daldırmayınız.

- Cihazı ve plastik aksesuarlarını piyasadan temin edilen bir plastik temizleyicisiyle temizleyiniz.
- İhtiyaç anında hazne ve aksesuarları suyla yıkayın ve tekrar kullanmadan önce kurutun.
- Şekil **G 1**
Gerekirse, kartuşlu filtreyi sadece akar su altında yıkayın; silmeyin veya fırçalamayın. Takmadan önce tamamen kurutun.

Arızalarda yardım

Emme gücünün azalması

- Cihazın emme gücü azalırsa lütfen aşağıdaki noktaları kontrol edin.
- Aksesuar, emme hortumu veya emme boruları tıkanmıştır, bir sopa kullanarak tıkanmayı giderin.
 - Filtre torbası dolu, yeni filtre torbası takın. (Bkz. açıklama / şekil **A 2**)
 - Kartuşlu filtre kirlenmiş, kartuşlu filtreye vurun ve gerekirse akar su altında temizleyin. (Bkz. açıklama / şekil **G 1**)
 - Kartuşlu filtreyi değiştirin.

Genel bilgiler

Garanti

İlgili ülkede, genel distribütörümüzün belirlemiş ve yayınlamış olduğu garanti koşulları geçerlidir. Garanti süresi dahilinde cihazda, malzeme ve üretim hatasından oluşabilecek arızaların giderilmesi tarafımızdan ücretsiz olarak yapılır. Garanti kapsamındaki arızaların oluşması halinde, lütfen cihazı tüm aksesuarları ve satış belgesi ile (fiş, fatura) satın aldığınız yere yada en yakındaki yetkili servise götürünüz. Cihazın kullanım ömrü 10 yıldır. (Adres için Bkz. Arka sayfa)

Müşteri hizmeti

Sorularınız veya arızalar söz konusu olursa KÄRCHER distribütörümüz size seve seve yardımcı olacaktır. (Adres için Bkz. Arka sayfa)

Yedek parça ve özel aksesuar siparişi

En sık kullanılan yedek parça çeşitlerini kullanım kılavuzunun sonunda bulabilirsiniz. Yedek parçalar ve aksesuarları yetkili satıcınıza ya da KÄRCHER temsilciliğinden temin edebilirsiniz. (Adres için Bkz. Arka sayfa)

Teknik Bilgiler

Teknik bilgiler IV. sayfada yer almaktadır. Aşağıda, orada kullanılan sembollerin açıklamasını bulabilirsiniz.



Gerilim



Güç P_{NOMINAL}



Güç P_{MAKS}



Cihaz prizinin maksimum bağlantı gücü



Şebeke sigortası (gecikmeli)



Kap hacmi



Tutamaklı su bölmesi



Taban memeli su bölmesi



Elektrik kablosu



Ses şiddeti seviyesi
(EN 60704-2-1)





Ağırlık (aksesuar hariç)

Teknik değişiklik yapma hakkı saklıdır!

Оглавление

Указания по технике безопасности	RU ... 1
Описание прибора	RU ... 2
Управление	RU ... 4
Уход и техническое обслуживание	RU ... 5
Помощь в случае неполадок	RU ... 5
Общие указания	RU ... 6
Технические данные	RU ... 6

Уважаемый покупатель!

  Перед первым применением вашего прибора прочитайте эту оригинальную инструкцию по эксплуатации, после этого действуйте соответственно и сохраните ее для дальнейшего пользования или для следующего владельца.

Использование по назначению

Прибор предназначен для использования в соответствии с описаниями, приведенными в данном руководстве по эксплуатации, и указаниями по технике безопасности при работе с пылесосами для мокрой и сухой чистки.

Данный прибор разработан для личного использования и не рассчитан на требования для профессионального применения.

- Защищайте прибор от попадания на него дождя. Не хранить на открытом воздухе.
- Прибор не предназначен для уборки сажи и пепла.

Использовать для влажной/сухой уборки только с:

- оригинальным пылесборным мешком.
- оригинальными запчастями, стандартными или специальными принадлежностями.

Изготовитель не несет ответственности за повреждения, полученные в результате использования не по назначению или неправильного обращения с прибором.

Охрана окружающей среды

 Упаковочные материалы пригодны для вторичной обработки. Поэтому не выбрасывайте упаковку вместе с до-

машними отходами, а сдайте ее в один из пунктов приема вторичного сырья.



Старые приборы содержат ценные перерабатываемые материалы, подлежащие передаче в пункты приемки вторичного сырья. Поэтому утилизируйте старые приборы через соответствующие системы приемки отходов.

Утилизация фильтра и пылесборного мешка

Фильтр и пылесборный мешок изготовлены из экологически безвредных материалов.

Если они не содержат никаких веществ, которые запрещены для утилизации домашнего мусора, они могут быть утилизированы с обычным домашним мусором.

Инструкции по применению компонентов (REACH)

Актуальные сведения о компонентах приведены на веб-узле по следующему адресу:

<http://www.karcher.de/de/unternehmen/umweltschutz/REACH.htm>

Указания по технике безопасности

- Это устройство не предназначено для использования людьми (в том числе и детей) с ограниченными физическими, сенсорными или умственными способностями или лицами с отсутствием опыта и/или знаний, за исключением случаев, если за обеспечением безопасности их работы наблюдают специально подготовленные лица или они получают от них указания, касающиеся использования устройства. Необходимо следить за детьми, не разрешать им играть с устройством.
- Упаковочную пленку держите подальше от детей, существует опасность удушья!
- Прибор следует отключать после каждого применения и перед проведением очистки/технического обслуживания.

- Опасность пожара. Не допускать всасывания горящих или тлеющих предметов.
- Эксплуатация прибора во взрывоопасных зонах запрещается.

⚠ Подключение к сети питания

Прибор следует включать только в сеть переменного тока. Напряжение должно соответствовать указаниям в заводской табличке прибора.

⚠ Опасность поражения током

Не прикасаться к сетевой вилке и розетке мокрыми руками.

Не вытаскивать сетевую штепсельную вилку путем подтягивания за сетевой шнур.

Перед началом работы с прибором проверять сетевой шнур и штепсельную вилку на повреждения. Поврежденный сетевой шнур должен быть незамедлительно заменен уполномоченной службой сервисного обслуживания/специалистом-электриком.

Во избежание несчастных случаев, связанных с электричеством, мы рекомендуем использование розеток с предвключенным устройством защиты от тока повреждения (макс. номинальная сила тока срабатывания: 30 мА).

⚠ Внимание

Некоторые вещества при смешении со всасываемым воздухом могут образовывать взрывоопасные пары или смеси! Никогда не всасывать следующие вещества:

- Взрывчатые или горючие газы, жидкости и пыль (реактивная пыль)
- Реактивная металлическая пыль (например, алюминий, магний, цинк) в соединении с сильными щелочными и кислотными моющими средствами
- Неразбавленные сильные кислоты и щелочи
- Органические растворители (например, бензин, растворитель, ацетон, мазут).

Кроме того эти вещества могут разъедать использованные в приборе материалы.

Описание прибора

Изображения см. на развороте!



- В данной инструкции по эксплуатации описаны базовые модели пылесосов для влажной/сухой уборки, представленные на обложке.
- На иллюстрациях изображена максимальная оснастка устройства. Оснащение и количество дополнительных принадлежностей, входящих в объем поставки, зависит от модели устройства.

При распаковке прибора проверьте его комплектность, а также его целостность. При обнаружении повреждений, полученных во время транспортировки, следует уведомить торговую организацию, продающую прибор.

- содержится в объеме поставки
- возможное дополнительное оборудование

1

Элемент подключения всасывающего шланга

- Для подсоединения всасывающего шланга во время работы. (см. описание / рисунок **В1**)

2

Выключатель прибора (вкл./выкл.), (без встроенной розетки)

- **Позиция I:** Всасывание или нагнетание воздуха.
- Позиция 0:** Устройство выключено.

2

Выключатель прибора (вкл./выкл.), (со встроенной розеткой)

- **Позиция I:** Всасывание или нагнетание воздуха.
- Позиция II:** Автоматическое отсасывание с подключенными электроинструментами
- Позиция 0:** Прибор и присоединенные электроинструменты выключены

3

Розетка аппарата

Указание: Учитывать максимальную присоединенную мощность (см. главу „Технические данные“).

- Для подключения электроинструментов.
(см. описание / рисунок **6A**)

4 **рукоятка для ношения прибора**

- При транспортировке держать устройство за ручку.

5 **Крючки для кабеля**

- Для хранения сетевого шнура.
(см. описание / рисунок **7A**)

6 **Выход для подачи воздуха**

- Присоединить всасывающий шланг к подключению для подачи воздуха. Тем самым активируется функция продувки.
(см. описание / рисунок **9A**)

7 **Крышка резервуара**

- Вытянуть наружу для того, чтобы открыть и нажать внутрь, чтобы закрыть.
(см. описание / рисунок **1A**)

8 **Парковочное положение**

- Для выключения насадки для пола во время перерыва в работе.
(см. описание / рисунок **3A**)

9 **место хранения принадлежностей**

- Место для хранения принадлежностей предназначено для хранения всасывающих трубок и всасывающих насадок на устройстве.
(см. описание / рисунок **5A**)

10 **Направляющий ролик**

- Перед началом эксплуатации следует установить направляющие ролики, которые при поставке размещаются в резервуаре.
(см. описание / рисунок **1A**)

11 **Фильтровальный мешок**

Указание: Для чистки во влажном режиме не следует применять мешок для сбора пыли!

- **Рекомендация:** Для всасывания мелкой пыли следует применять мешок для сбора пыли.
(см. описание / рисунок **A2**)

12 **Фильтровальный патрон** (уже установлен в устройство)

- Патронный фильтр должен быть установлен как при работе во влажном, так и в сухом режиме.
Указание: Перед дальнейшим применением для чистки в сухом режиме патронный фильтр следует просушить.
(см. описание / рисунок **6A**)

13 **Всасывающий шланг с ручкой**

- Вдавить всасывающий шланг в соединение до фиксации.
(см. описание / рисунок **5A**)
Для извлечения шланга следует нажать пальцами на стопор и вытянуть всасывающий шланг.

14 **Всасывающие трубки 2 x 0,5 м**

- Соединить обе всасывающие трубки и подключить их к всасывающему шлангу.
(см. описание / рисунок **5A**)

15 **Форсунка для чистки швов и стыков**

- Для углов, стыков, радиаторов отопления и труднодоступных поверхностей.

16 **Насадка для пола** (со вставками)

- Для чистки твердых и ковровых покрытий применяются соответствующие вставки.
(см. описание / рисунок **5A**)

Твердые поверхности, влажная

уборка: Использовать вставку с 2 резиновыми кромками (или с резиновой кромкой и лентами со щетиной).

Твердые поверхности, сухая уборка: Использовать вставку с 2 типами щетины (или с резиновой кромкой и лентами со щетиной).

Ковровое покрытие, влажная и сухая уборка: Работать без применения вставок.

17 Адаптер

- Для соединения всасывающего шланга с электрооборудованием.
(см. описание / рисунок **А1**)
- При необходимости прикрепить к электрооборудованию адаптер с ножом, соответствующим диаметру подключения.

Управление

- ⚠ **Работать всегда только с установленным патронным фильтром, как при влажном, так и сухом всасывании!**

Перед началом работы

- Рисунок **А1**
Перед началом эксплуатации аппарата установить прилагаемые незакрепленные части.
- Рисунок **А2**
Рекомендация: При всасывании мелкой пыли следует применять мешки для сбора пыли.

Ввод в эксплуатацию

- Рисунок **В1**
Присоединить принадлежности
- Рисунок **В2**
Вставьте штепсельную вилку в электророзетку.
- Рисунок **В3**
Выключите прибор.

Сухая чистка

- ⚠ **Работать только при сухом патронном фильтре!**
- **Рекомендация:** При всасывании мелкой пыли следует применять мешки для сбора пыли.
(см. описание / рисунок **А3**)
Степень заполнения пылесборного мешка зависит от всасываемой грязи. При мелкой пыли, песке итд. пылесборный мешок необходимо менять чаще.

Установленный мешок для сбора пыли может лопнуть, поэтому его следует своевременно заменить!

- **Внимание:** При всасывании пепла и сажи использовать только предварительный отсекаТЕЛЬ (№ заказа 2.863-139).

Чистка во влажном режиме

- Для всасывания влаги или влажной уборки надеть желаемые принадлежности на всасывающие трубки или прямо на ручку.

- ⚠ **Внимание:**

использование фильтровального мешка не допускается!

При образовании пены или вытекании жидкости прибор надлежит незамедлительно выключить!

Указание: при полном резервуаре входное отверстие закрывается поплавком, а прибор начинает работать с повышенным числом оборотов. Прибор следует незамедлительно выключить, а из резервуара – удалить содержимое.

Работа с электрическими инструментами

- При необходимости прикрепить к электрооборудованию адаптер с ножом, соответствующим диаметру подключения.
- Рисунок **С1**
Надеть на рукоятку всасывающего шланга входящий в комплект адаптер и соединить его с местом подключения электроинструмента.
Вставить сетевую вилку электрического инструмента в пылесос.
- Рисунок **С2**
Переключить пылесос в **положение II** и начать работу.
Указание: Как только электроинструмент включается, всасывающая турбина запускается с 0,5 секундным замедлением. При выключении электроинструмента всасывающая турбина продолжает работать по инерции еще примерно 5 секунд, чтобы всосать остатки мусора из шланга.

Функция подачи воздуха

Очистка труднодоступных мест или мест, где всасывание не возможно, например, удаление листьев из гравия.

→ Рисунок **D1**

Присоединить всасывающий шланг к подключению для подачи воздуха. Тем самым активируется функция продувки.

Перерыв в работе

→ Выключите прибор.

→ Рисунок **E1**

Установить насадку для пола в парковочное положение.

Окончание работы

→ Выключить прибор и вытащить сетевую вилку.

Опорожнить резервуар

→ Рисунок **F1**

Снять крышку устройства и удалить содержимое из резервуара.

Хранение устройства

→ Рисунок **F2**

Сложить кабель питания от электросети и принадлежности на устройстве. Хранить устройство в сухих помещениях.

Уход и техническое обслуживание

⚠ Опасность

При проведении любых работ по уходу и техническому обслуживанию аппарат следует выключить, а сетевой шнур - вынуть из розетки.

Ремонтные работы и работы с электрическими узлами могут производиться только уполномоченной службой сервисного обслуживания.

⚠ Внимание

Не использовать чистящих паст, моющих средств для стекла и универсальных моющих средств! Запрещается погружать прибор в воду.

→ Прибор и принадлежности из искусственных материалов следует чистить

стандартными моющими средствами для искусственных материалов.

→ При необходимости бак и детали прополоскать водой и высушить для последующего использования.

→ Рисунок **G1**

В случае необходимости проводить очистку патронного фильтра под струей воды. Не вытирать и не чистить с применением щетки. Перед установкой полностью высушить.

Помощь в случае неполадок

Падающая мощность всасывания

Если мощность всасывания аппарата снижается, пожалуйста, проверить следующие пункты.

→ Засор принадлежностей, всасывающих трубок или шланга - удалить засор палочкой.

→ Мешок для сбора пыли заполнен, вставить новый мешок.

(см. описание / рисунок **A2**)

→ Патронный фильтр загрязнен. Вытряхнуть содержимое фильтра и промыть патронный фильтр под струей воды.

(см. описание / рисунок **G1**)

→ Заменить поврежденный патронный фильтр.

Общие указания

Гарантия

В каждой стране действуют соответственно гарантийные условия, изданные уполномоченной организацией сбыта нашей продукции в данной стране. Возможные неисправности прибора в течение гарантийного срока мы устраняем бесплатно, если причина заключается в дефектах материалов или ошибках при изготовлении. В случае возникновения претензий в течение гарантийного срока просьба обращаться, имея при себе чек о покупке, в торговую организацию, продавшую вам прибор или в ближайшую уполномоченную службу сервисного обслуживания. (Адрес указан на обороте)

Сервисная служба

В случае возникновения вопросов или поломок наш филиал фирмы KÄRCHER может вам разрешить их. (Адрес указан на обороте)

Заказ запасных частей и специальных принадлежностей

Выбор наиболее часто необходимых запчастей вы найдете в конце инструкции по эксплуатации.

Запасные части и принадлежности Вы можете получить у Вашего дилера или в филиале фирмы KÄRCHER. (Адрес указан на обороте)

Технические данные

Технические данные находятся на стр. IV. Далее следует описание используемых там символов.



Напряжение



Мощность $P_{\text{ном}}$



Мощность $P_{\text{макс}}$



Максимальное напряжение в розетке устройства



Сетевой предохранитель (инертный)



Вместимость резервуара



Потребление воды рукояткой



Потребление воды насадкой для пола



Сетевой шнур



Уровень звукового давления (EN 60704-2-1)



Вес без (принадлежностей)

Изготовитель оставляет за собой право внесения технических изменений!

Tartalomjegyzék

Biztonsági tanácsok	HU . . . 1
Készülék leírása	HU . . . 2
Használat	HU . . . 3
Ápolás és karbantartás	HU . . . 4
Segítség üzemzavar esetén	HU . . . 5
Általános megjegyzések	HU . . . 5
Műszaki adatok	HU . . . 5

Tisztelt Vásárló,



A készülék első használata előtt olvassa el ezt az eredeti használati utasítást, ez alapján járjon el és tartsa meg a későbbi használatra vagy a következő tulajdonos számára.

Rendeltetészerű használat

A készülék jelen üzemeltetési útmutatóban foglalt leírásoknak és a biztonsági utasításoknak megfelelően nedves- és száraz porszívózásra alkalmas.

Ezt a készüléket magán használatra fejlesztettük ki, és nem ipari használat igénybevételeére terveztük.

- A készüléket védje az esőtől. Ne tárolja kültéren.
- Hamut és kormot nem szabad ezzel a készülékkel felszívni.

A nedves-/ szárazporszívót csak ezekkel használja:

- Eredeti porzsákkal.
- Eredeti alkatrészekkel, tartozékokkal és külön tartozékokkal.

A gyártó nem vállal felelősséget esetleges árokért, amelyek a nem rendeltetészerű használatból vagy hibás kezelésből származnak.

Környezetvédelem



A csomagolóanyagok újrahasznosíthatók. Ne dobja a csomagolóanyagokat a háztartási szemétkébe, hanem gondoskodjék azok újrahasznosításáról.



A régi készülékek értékes újrahasznosítható anyagokat tartalmaznak, amelyeket tanácsos újra felhasználni. Ezért a régi készülékeket az arra alkalmas gyűjtőrendszerek igénybevételével ártalmatlanítsa!

Szűrők és porzsákok hulladék kezelése

A szűrők és porzsákok környezetkímélő anyagokból készültek.

Amennyiben nem tartalmaznak olyan felszívott anyagokat, amelyeket tilos a házi szemétkébe elhelyezni, akkor a rendes házi szemétkébe lehet elhelyezni.

Megjegyzések a tartalmazott anyagokkal kapcsolatban (REACH)

Aktuális információkat a tartalmazott anyagokkal kapcsolatosan a következő címen talál:

<http://www.karcher.de/de/unternehmen/umweltschutz/REACH.htm>

Biztonsági tanácsok

- Ez a készülék nem alkalmas arra, hogy olyan korlátozott fizikai, érzékelő vagy szellemi képességgel rendelkező személyek (beleértve a gyerekeket)
- vagy tapasztalat és/vagy ismeret nélküli személyek használják, kivéve ha őket biztonságukért felelős személy felügyeli
- vagy ez a személy megtanította nekik, hogy hogyan kell a készüléket használni. Gyerekeket felügyelni kell, annak biztosításáért, hogy a készülékkel ne játszanak.
- A csomagolófóliát tartsa gyermekektől távol, fulladás veszélye áll fenn!
- A készüléket minden használat után, és minden tisztítás/karbantartás előtt kapcsolja ki.
- Égésveszély. Ne szívjon fel égő vagy párázó tárgyat.
- Tilos a tűzveszélyes helyiségekben történő üzemeltetés.

⚠ Elektromos csatlakozás

A készüléket csak váltóárammal szabad üzemeltetni. A feszültségnek meg kell egyeznie a készülék títusztábláján található tápfeszültséggel.

⚠ Áramütés veszély

Ne fogja meg nedves kézzel a hálózati csatlakozót és dugaljait.

A hálózati dugót ne a csatlakozókábel húzásával távolítsa el a hálózati dugaljából.

A hálózati kábel és a hálózati dugasz épségét minden használat előtt ellenőrizze. A sérült hálózati kábelt haladéktalanul ki kell cseréltet-

ni egy jogosult ügyfélszolgálattal vagy elektromos szakemberrel.

Az elektromos balesetek elkerülése érdekében javasoljuk, hogy a dugaljat előkapcsolt FI védőkapcsolóval (max. 30 mA névleges kioldó áramerősség) használják.

⚠ Figyelem

Bizonyos anyagok a beszívott levegővel robbanékony gőzöket vagy keverékeket alkothatnak!

A következő anyagokat soha ne szívja fel:

- Robbanékony vagy éghető gázok, folyadékok és por (reaktív por)
- Reaktív fémport (pl. alumínium, magnézium, cink) erős lúgos és savas tisztítószerrel összekapcsolva.
- Hígitatlan erős savakat és lúgokat
- Organikus oldószereket (pl. benzin, higító, aceton, fűtőolaj).

Ezek az anyagok továbbá a készülékben használt anyagokat is megtámadhatják.

Készülék leírása

Az ábrákat lásd a kihajtható oldalon!



- Jelen üzemeltetési útmutató az első borítón található nedves-/száraz-porszívó alapmodelljeit írja le.
- Az ábrák a teljes felszereltséget mutatják, a felszerelés és a szállított tartozékok kivételével függően eltérhetnek.

Ellenőrizze kicsomagoláskor a csomag tartalmának teljességét és sértetlenségét. Szállítás közben keletkezett sérülés esetén értesítse az eladót.

- tartalmazza a szállítási terjedelem
- lehetséges tartozék

1 Szívótömlő-csatlakozó

- A szívócső csatlakoztatásához porszívózás esetén.
(lásd a leírást / ábrát **B1**)

2 Készülék (BE/KI) (beépített dugalj nélkül)

- **I. állás:** Szívás vagy fújás.
0. állás: A készülék ki van kapcsolva.

2 Készülék (BE/KI) (beépített dugaljjal)

- **I. állás:** Szívás vagy fújás.
II. állás: Automatikus leszívás csatlakoztatott elektromos szerszámmal
0. állás: A készülék és a csatlakoztatott elektromos szerszámok ki vannak kapcsolva

3 Készülék hálózati dugalj

Megjegyzés: Vegye figyelembe a maximális csatlakozási teljesítményt (lásd a „Műszaki adatok” fejezetet).

- Elektromos szerszám csatlakoztatásához.
(lásd a leírást / ábrát **A1**)

4 Fogantyú

- A készüléket szállításnál a hordó fogantyúján fogja.

5 Kábel tartó

- A hálózati csatlakozókábel tárolására.
(lásd a leírást / ábrát **A2**)

6 Kifúvás csatlakozója

- Helyezze a szívótömlőt a fújócsatlakozásba, ezzel aktiválja a fújás funkciót.
(lásd a leírást / ábrát **B1**)

7 Tartály zár

- Kinyitáshoz húzza ki, lezáráshoz tolja be,
(lásd a leírást / ábrát **A1**)

8 Parkolóállás

- A padlófej leállításához munka megszakítása esetén.
(lásd a leírást / ábrát **B1**)

9 Tartozék tartó

- A tartozéktartó szívócsövek és szívófejek tárolását teszi lehetővé a készüléken.
(lásd a leírást / ábrát **A2**)

10 Kormánygörgő

- A kormánygörgők a szállításkor a tartályban találhatóak, üzembevetel előtt ezeket fel kell szerelni.
(lásd a leírást / ábrát **A1**)

11 Szűrőzsák

Megjegyzés: Nedves porszívózás esetén nem szabad porzsákokat behelyezni!

- **Ajánlás:** Finom por felszívása esetén helyezzen be porzsákokat.
(lásd a leírást / ábrát **A2**)

12 Patron szűrő (már be van helyezve a készülékbe)

- A patronszűrőt mindig be kell helyezni, neves porszívózás és száraz porszívózás esetén is.

Megjegyzés: A nedves patronszűrőt hagyja megszáradni mielőtt száraz porszívózást végezze.
(lásd a leírást / ábrát **C1**)

13 Szívótömlő fogantyúval

- A szívócsövet nyomja a csatlakozóba, bepattn.
(lásd a leírást / ábrát **B1**)
Kivételnél nagyujjal nyomja meg a rögzítőpecket, és húzza ki a szívócsövet.

14 Szívócsövek 2 x 0,5 m

- Rakja össze a két szívócsövet, és kösse össze a szívótömlővel.
(lásd a leírást / ábrát **B1**)

15 Réstisztító fej

- Sarkokhoz, fugákhoz, fűtőtestekhez és nehezen elérhető területekhez.

16 Padlófej (betétekkel)

- Keményburkolatok és szőnyegpadlók felszívásához használja a megfelelő betétet.
(lásd a leírást / ábrát **B1**)

Keményburkolatok, nedves porszívózásához: Használja a 2 gumiállal (ill. gumiállal és kefecsíkkal) ellátott betétet.

Keményburkolatok, száraz porszívózásához: Használja a 2 kefével (ill. gumiállal és kefecsíkkal) ellátott betétet.

Szőnyegpadlók, nedves- és száraz porszívózásához: Betét nélkül dolgozzon.

17 Adapter

- A szívótömlő összekötése elektromos szerszámmal.
(lásd a leírást / ábrát **C1**)
- Az adaptert szükség esetén késsel igazítsa az elektromos szerszám csatlakozójának átmérőjéhez.

Használat

- ⚠ **Mindig behelyezett patronszűrővel dolgozzon, csakúgy a nedves, mint a száraz porszívózásnál!**

Üzembevetel előtt

- Ábra **A1**
Üzembevetel előtt szerelje fel a mellékelt különálló alkatrészeket.
- Ábra **A2**
Ajánlás: Finom por felszívása esetén helyezzen be porzsákokat.

Üzembevetel

- Ábra **B1**
Csatlakoztassa a tartozékokat.
- Ábra **B2**
Dugja be a hálózati csatlakozót.
- Ábra **B3**
Kapcsolja be a készüléket.

Száraz porszívózás

- ⚠ **Csak száraz patronszűrővel dolgozzon!**
- **Ajánlás:** Finom por felszívása esetén helyezzen be porzsákokat.
(lásd a leírást / ábrát **A2**)
A porzsák töltési szintje a felszívandó szennyeződéstől függ.
Finom por, homok stb. esetén... a porzsákokat gyakrabban ki kell cserélni.
A behelyezett porzsákok kiszakadhatnak, ezért időben cserélje ki a porzsákokat!
- **Figyelem:** Hamu és korom felszívását csak elő-porleválasztóval végezze (Megrendelési szám 2.863-139).

Nedves szívás

→ Nedvesség felszívásához helyezze fel a kívánt tartozékot a szívócsőre ill. közvetlenül a kézi fogantyúra.

⚠ **Figyelem:**

Ne használjon szűrőzsákok!

A készüléket hab képződése vagy folyadék kifolyása esetén azonnal ki kell kapcsolni!

Tudnivaló: *Ha a tartály megtelik, akkor az úszó lezárja a szívónyílást és a készülék megnövelt fordulatszámmal dolgozik. A készüléket azonnal ki kell kapcsolni és a tartályt ki kell üríteni.*

Munka elektromos szerszámokkal

→ Az adaptert szükség esetén késsel igazítsa az elektromos szerszám csatlakozójának átmérőjéhez.

→ Ábra **C1**

Az adaptert a szívótömlő fogantyújára kell felhelyezni, és az elektromos szerszám csatlakozójával kell összekapcsolni.

Dugja be az elektromos szerszám hálózati dugóját a porszívóba.

→ Ábra **C2**

Állítsa a porszívót **II. állásra** és kezdje el a munkát.

Megjegyzés: *Amint az elektromos szerszámot bekapcsolja, a szívóturbina 0,5 másodperces késleltetéssel beindul. Ha az elektromos szerszámot kikapcsolja, akkor a szívóturbina még kb. 5 másodpercig tovább forog, hogy a maradék szennyet a szívócsőből beszívja.*

Kifúvás funkció

Nehezen hozzáférhető helyek tisztításához, vagy olyan helyen, ahol nem lehet porszívózni, pl. lombot a kavicságyból.

→ Ábra **D1**

Helyezze a szívótömlőt a fújocsatlakozásba, ezzel aktiválja a fúvás funkciót.

A használat megszakítása

→ A készüléket ki kell kapcsolni.

→ Ábra **E1**

A padlófejet a parkoló állásba beakasztani.

Az üzemeltetés befejezése

→ Kapcsolja ki a készüléket és húzza ki a hálózati csatlakozó dugót.

A tartályt ürítse ki

→ Ábra **F1**

Vegye le a készülékfejet, és ürítse ki a tartályt.

A készülék tárolása

→ Ábra **F2**

A hálózati csatlakozóvezetékét és a tartozékokat tárolja a készüléken. A készüléket száraz helyiségben kell tárolni.

Ápolás és karbantartás

⚠ **Balesetveszély**

Minden ápolás- és karbantartási munka megkezdése előtt kapcsolja ki a készüléket és húzza ki a hálózati csatlakozót.

Elektromos alkatrészekon történő javításokat és munkákat csak jóváhagyott szerviz szolgálat végezhet el.

⚠ **Figyelem**

Ne használjon súrolószert, üveget vagy univerzális tisztítószert! A készüléket tilos vízbe meríteni.

→ A műanyagból készült készüléket és tartozékrészeket a kereskedelemben kapható műanyagtisztítóval kell ápolni.

→ A tartályt és a tartozékokat szükség esetén vízzel öblítse ki és a további használat előtt szárítsa meg.

→ Ábra **G1**

A patronszűrőt szükség esetén folyóvíz alatt tisztítsa; ne dörzsölje vagy kefélje le. Behelyezés előtt hagyja teljesen megszáradni.

Segítség üzemzavar esetén

Csökkenő szívóteljesítmény

Ha a készülék szívóteljesítménye alábbhagy, akkor kérem ellenőrizze a következő pontokat.

- ➔ Tartozékok, szívótömlő vagy szívócső el van záródva, az elzáródást egy pálcával távolítsa el.
- ➔ A porzsák megtelt, helyezzen be új porzsákat.
(lásd a leírást / ábrát **A2**)
- ➔ A patronszűrő szennyeződött, kopogtassa le a patronszűrőt, és amennyiben szükséges folyóvíz alatt tisztítsa ki.
(lásd a leírást / ábrát **C1**)
- ➔ Cserélje ki a megrongálódott patronszűrőt.

Általános megjegyzések

Garancia

Minden országban az illetékes forgalmazó vállalat által kiadott szavatossági feltételek érvényesek. A készülék esetleges hibáit a garanciaidőn belül költségmentesen megszüntetjük, ha azok anyag- vagy gyártási hibára vezethetők vissza. Garanciai igény esetén kérjük, a számlával együtt forduljon kereskedőjéhez vagy a legközelebbi, ilyen esetek intézésére jogosult vevőszolgálathoz. (A címet lásd a hátoldalon)

Szerviz

Kérdések vagy üzemzavar esetén KÄRCHER-telephelyünk szívesen segít Önnek. (A címet lásd a hátoldalon)

Alkatrészek és különleges tartozékok megrendelése

Az üzemeltetési útmutató végén talál egy válogatást a legtöbbször szükséges alkatrészekről.

Alkatrészeket és tartozékokat kereskedőjénél vagy KÄRCHER-telephelyen kaphat. (A címet lásd a hátoldalon)

Műszaki adatok

A műszaki adatok a IV. oldalon találhatóak, az ott használt szimbólumok magyarázata után.



Feszültség



Teljesítmény P_{névl}



Teljesítmény P_{max}



A készülék dugalj max. csatlakozási teljesítménye



Hálózati biztosító (lomha)



Tartály térfogata



Vízfelvétel fogantyúval



Vízfelvétel padlófejjel



Hálózati kábel



Hangnyomás szint
(EN 60704-2-1)



Tartozékok nélküli súly

A műszaki adatok módosításának jogát fenntartjuk!

Obsah

Bezpečnostní pokyny	CS . . . 1
Popis zařízení	CS . . . 2
Obsluha	CS . . . 3
Ošetřování a údržba	CS . . . 4
Pomoc při poruchách	CS . . . 4
Obecná upozornění	CS . . . 5
Technické údaje	CS . . . 5

Vážený zákazníku,



Před prvním použitím svého zařízení si přečtete tento původní návod k používání, řiďte se jím a uložte jej pro pozdější použití nebo pro dalšího majitele.

Správné používání přístroje

Přístroj slouží jako vysavač za mokra i za sucha a lze s ním pracovat pouze v souladu s pokyny a bezpečnostními upozorněními uvedenými v návodu na použití.

Tento přístroj byl navržen pro domácí použití a není určen pro nároky profesionálního používání.

- Přístroj chraňte před deštěm. Neskladujte venku.
- Tímto zařízením se nesmí vysávat popel a saze.

Mokrý a suchý vysavač používejte pouze s:

- originálním filtračním sáčkem
- originálními náhradními díly, příslušenstvím nebo speciálním příslušenstvím.

Výrobce neručí za případné škody způsobené nesprávným používáním nebo nesprávnou obsluhou.

Ochrana životního prostředí



Obalové materiály jsou recyklovatelné. Obal nezahazujte do domácího odpadu, nýbrž jej odevzdejte k opětovnému využití.



Přístroj je vyroben z hodnotných recyklovatelných materiálů, které se dají dobře znovu využít. Likvidujte proto staré přístroje ve sběrnách k tomuto účelu určených.

Likvidace filtru a filtračního sáčku

Filtr i filtrační sáček jsou vyrobeny z ekologického materiálu.

Pokud neobsahují substance, které nesmí přijít do domovního odpadu, můžete je vyhodit do běžného domovního odpadu.

Informace o obsažených látkách (REACH)

Aktuální informace o obsažených látkách naleznete na adrese:

<http://www.karcher.de/de/unternehmen/umweltschutz/REACH.htm>

Bezpečnostní pokyny

- *Toto zařízení není určeno k tomu, aby je používaly osoby (včetně dětí) s omezenými fyzickými, smyslovými nebo duševními schopnostmi nebo s nedostatečnými zkušenostmi a/nebo znalostmi, pokud ne ně nebude dohlížet osoba odpovědná za jejich bezpečnost a nepoučí je o tom, jak se má zařízení používat. Na děti je třeba dohlížet, aby bylo zajištěno, že si se zařízením nebudou hrát.*
- *Bariéry řádně udržujte mimo dosah dětí, hrozí nebezpečí udušení!*
- *Pro každém použití a vždy před čištěním / údržbou zařízení vypněte.*
- *Nebezpečí požáru. Nevysávejte hořící či doutnající předměty.*
- *Nikdy nepracujte s vysokotlakým čističem v prostorách, ve kterých hrozí nebezpečí exploze!*

⚠ Elektrické připojení

Přístroj zapojujte pouze na střídavý proud. Napětí musí být shodné s údaji o napětí na typovém štítku přístroje.

⚠ Nebezpečí úrazu elektrickým proudem

Nikdy se nedotýkejte síťového kabelu vlhkýma rukama.

Síťovou zástrčku neodpojujte ze zásuvky taháním za síťový kabel.

Před každým použitím přístroje zkontrolujte, zda napájecí vedení a zástrčka nejsou poškozeny. Poškozené napájecí vedení je nutné nechat neprodleně vyměnit autorizovanou servisní službou, resp. odborníkem na elektrické přístroje.

Abyste zabránili úrazům vlivem el. proudu, doporučujeme používat zásuvky s předřazeným proudovým chráničem (jmenovitá hodnota síly proudu vypínacího mechanismu max. 30 mA).

⚠ Pozor!

V kontaktu s nasávaným vzduchem může u určitých látek dojít ke tvorbě explozivních par či směsí.

Níže uvedené látky se nesmí nasávat:

- výbušné nebo hořlavé plyny, tekutiny a prach (reaktivní prach)
- reaktivní kovový prach (např. hliník, hořčík, zinek) ve spojení se silně alkalickými a kyselými čisticími prostředky
- nezředěné silné kyseliny a louhy
- organická rozpouštědla (např. benzin, ředidla barev, aceton, topný olej).

Kromě toho mohou tyto látky způsobit nežádoucí škody na materiálu přístroje.

Popis zařízení

Ilustrace najdete na rozkládací stránce!



- Tento provozní návod popisuje základní modely mokrých a suchých vysavačů uvedených vpředu na obálce.
- Na obrázcích je ukázáno maximální vybavení, v závislosti na modelu se liší vybavení a dodávané příslušenství.

Při vybalení zkontrolujte obsah zásilky, zda nechybí příslušenství či zda dodaný přístroj není poškozen. Při škodách způsobených dopravou informujte laskavě Vašeho obchodníka.

- je součástí zásilky
- možné příslušenství

1 Koncovka sací hadice

- K připojení sací hadice při sání.
(viz popis / obrázek 1A)

2 Hlavní spínač EIN/AUS (ZAP/VYP) (bez zabudované zásuvky)

- **Poloha I:** sání nebo odfukování.
Poloha 0: Přístroj je vypnutý.

2 Hlavní spínač EIN/AUS (ZAP/VYP) (včetně zabudované zásuvky)

- **Poloha I:** sání nebo odfukování.
Poloha II: Automatické odsávání se zapojeným elektrickým nářadím
Poloha 0: Přístroj i zapojené elektrické nářadí jsou vypnuty.

3 Zástrčka přístroje

Upozornění: Prosíme dbejte na maximální příkon (viz kapitola „Technické údaje“).

- K připojení elektrického nářadí.
(viz popis / obrázek 1B)

4 Držadlo

- Při přepravě uchopte přístroj za přepravní držadlo.

5 Kabelový hák

- K uskladnění síťové přípojky.
(viz popis / obrázek 1C)

6 Připojka pro hadici k odfuku proudem vzduchu

- Sací hadici nasadíte na ofukovací přípojku, ofukovací funkce je tím aktivována.
(viz popis / obrázek 1D)

7 Uzáver nádrže

- Otevřete tahem ven, uzamknutí provedete stlačením dovnitř.
(viz popis / obrázek 1E)

8 Parkovací poloha

- Vypnutí podlahové trubice při pracovních přestávkách.
(viz popis / obrázek 1F)

9 Uložení příslušenství

- Úchyty pro příslušenství umožňují uskladnění sacích potrubí a sacích trysek na přístroji.
(viz popis / obrázek 1G)

10 Řídicí váleček

- Kolečka jsou při expedici umístěné v zásobníku, před uvedením do provozu proveďte jejich montáž.
(viz popis / obrázek 1H)

11 Filtrační sáček

Upozornění: Při mokrému sání nesmíte používat filtrační sáček!

- **Doporučení:** Při vysávání jemného prachu nasadte filtrační sáček.
(viz popis / obrázek 1I)

12**Patronový filtr**
(namontovaný v přístroji)

- Patronový filtr musí být nasazen vždy, při mokřém vysávání jakož i při suchém vysávání.

Upozornění: Mokřý patronový filtr je nezbytné před suchým vysáváním vysušit.

(viz popis / obrázek **01**)

13**Sací hadice s rukojetí**

- Sací hadici zasuňte do přípojky tak, aby zapadla.

(viz popis / obrázek **01**)

Odpojení provedete tak, že stlačíte západku palcem a sací hadici vytáhnete.

14**Sací trubice 2 x 0,5 m**

- Obě sací trubky zasuňte do sebe a spojte se sací hadicí.

(viz popis / obrázek **01**)

15**Hubice na štěrbinu**

- Na čištění hran, štěrbin, topných těles a těžko přístupných míst.

16**Podlahová hubice**
(s násadami)

- Čistíte-li tvrdé podlahy a koberce, použijte vhodnou násadu.

(viz popis / obrázek **01**)

Tvrdé podlahy, mokré vysávání: Použijte násadu se 2 gumovými manžetami (resp. s gumovou manžetou a pruhem kartáčů).

Tvrdé podlahy, suché vysávání: Použijte násadu se 2 kartáči (resp. s gumovou manžetou a pruhem kartáčů).

Tvrdé podlahy, mokré a suché vysávání: Pracujte bez násady.

17**Adaptér**

- Pro připojení sací hadice k elektrickému přístroji.

(viz popis / obrázek **01**)

- Převodník přizpůsobte v případě potřeby na průměr přípojky elektrického přístroje pomocí nože.

Obsluha

- ⚠ **Vždy pracujte s vloženým patronovým filtrem, a to jak při mokřém i suchém sání!**

Pokyny před uvedením přístroje do provozu

- ilustrace **A 1**

Před uvedením do provozu namontujte díly volně přiložené k zařízení.

- ilustrace **A 2**

Doporučení: Při vysávání jemného prachu nasadte filtrační sáček.

Uvedení přístroje do provozu

- ilustrace **B 1**

Připojte příslušenství.

- ilustrace **B 2**

Zasuňte síťovou zástrčku do zásuvky.

- ilustrace **B 3**

Zapněte přístroj.

Vysávání za sucha

- ⚠ **Nikdy nepracujte s přístrojem bez vsazeného patronového filtru!**

- **Doporučení:** Při vysávání jemného prachu nasadte filtrační sáček.

(viz popis / obrázek **A 2**)

Stupeň naplnění filtračního sáčku závisí na nečistotách, které byly nasáty.

U jemného prachu, písku atd. se musí filtrační sáček vyměňovat častěji.

Přeplněné filtrační sáčky mohou prasknout, proto filtrační sáček včas vyměňte!

- **Pozor:** Při vysávání popelu a sazí použijte pouze hrubý odlučovač (obj. č. 2.863-139).

Vysávání za mokra

- K vysátí vlhkosti popř. mokra nasadte požadované příslušenství na sací trubku popř. přímo na držadlo.

- ⚠ **Pozor:**

Nepoužívejte papírový filtrační sáček!

Přístroj okamžitě vypněte, začne-li se tvořit pěna či uniká-li z přístroje kapalina!

Upozornění: Je-li nádoba plná, uzavře se sací otvor plovákem a vysavač běží při zvýšených otáčkách. Přístroj v tomto případě okamžitě vypněte a sběrnou nádobu vyprázdněte.

Práce s elektrickým nářadím

- Převodník přizpůsobte v případě potřeby na průměr přípojky elektrického přístroje pomocí nože.
- ilustrace **C1**
Převodník nasadíte na rukojeť sací hadice a spojte s přípojkou elektrického nářadí. Zasuňte síťovou zástrčku elektrického nářadí do zásuvky na vysavači.
- ilustrace **C2**
Vysavač zapněte do polohy **Poloha II** a začněte pracovat.

Upozornění: *Jakmile se elektrický přístroj zapne, se zpožděním 0,5 s naběhne sací turbína. Pokud se elektrický přístroj vypne, poběží sací turbína ještě asi 5 sekund a nasaje zbytky nečistot do sací hadice.*

Odfukování nečistot proudem vzduchu

Na čištění těžce přístupných míst nebo v místech, kde není možné vysávat, např. listů ze štěrkového podkladu.

- ilustrace **D1**
Sací hadici nasadíte na ofukovací přípojku, ofukovací funkce je tím aktivována.

Přerušení provozu

- Vypněte přístroj.
- ilustrace **E1**
Podlahovou hubici zavěste do parkovací pozice.

Ukončení provozu

- Přístroj vypněte a síťovou zástrčku vytáhněte ze zásuvky.

Nádobu vyprázdněte

- ilustrace **F1**
Sejměte hlavu přístroje a vyprázdněte nádobu.

Uložení přístroje

- ilustrace **F2**
Síťové napájecí vedení a příslušenství uložte na zařízení. Přístroj uchovávejte v suchých prostorech

Ošetřování a údržba

⚠ **Pozor!**

Než začnete provádět jakoukoliv péči nebo údržbu, zařízení vypněte a vytáhněte zástrčku ze sítě.

Veškeré opravářské práce na elektrických částech přístroje smí provádět pouze autorizovaný zákaznický servis.

⚠ **Pozor!**

Nepoužívejte abrazivní čisticí prostředky, čističe na sklo nebo víceúčelové čističe! Přístroj nikdy nesmíte ponořit do vody.

- Přístroj a díly příslušenství z plastu ošetřujte běžnými čistícími pastami.
- Nádržku a příslušenství dle potřeby vypláchněte vodou a před dalším použitím osušte.
- ilustrace **G1**
Čištění patronového filtru provádějte v případě potřeby pouze pod tekoucí vodou; neškrábejte ani nekartáčujte. Před zamontováním nechte zcela vyschnout.

Pomoc při poruchách

Snížení sacího výkonu

Pokud je sací výkon přístroje nižší, zkontrolujte následující body.

- Příslušenství, sací hadice nebo sací trubka jsou ucpané, ucpávku odstraňte pomocí tyčky.
- Filtrační sáček je plný, vložte nový filtrační sáček.
(viz popis / obrázek **A2**)
- Patronový filtr je znečištěný, vyklopte patronový filtr a je-li potřeba očistíte pod tekoucí vodou.
(viz popis / obrázek **G1**)
- Poškozený patronový filtr vyměňte za nový.

Obecná upozornění

Záruka

V každé zemi platí záruční podmínky vydané naší příslušnou distribuční společností. Eventuální poruchy vzniklé na přístroji odstraníme během záruční doby bezplatně v případě, je-li příčinou poruchy chyba materiálu nebo výrobce. V případě záruky se prosím obraťte i s příslušenstvím a prodejním účtem na Vašeho obchodníka nebo na nejbližší autorizovanou servisní službu.

(Adresy poboček najdete na zadní straně)

Oddělení služeb zákazníkům

Budete-li mít otázky nebo v případě poruchy Vám naše zastoupení KÄRCHER rádo pomůže.

(Adresy poboček najdete na zadní straně)

Objednávka náhradních dílů a zvláštního příslušenství

Výběr nejčastěji vyžadovaných náhradních díků najdete na konci návodu k obsluze.

Náhradní díly a příslušenství dostanete u Vašeho prodejce nebo na pobočce KÄRCHER.

(Adresy poboček najdete na zadní straně)

Technické údaje

Technické údaje se nachází na strně IV. Dále budou vysvětleny použité značky.



Napětí



Výkon P_{jmen}



Výkon P_{max}



Max. příkon přístrojové zástrčky



Síťová pojistka (pomalá)



Objem sběrné nádoby



Nasávání vody pomocí rukojeti



Nasávání vody pomocí podlahové trysky



Síťový kabel



Hladina akustického tlaku (EN 60704-2-1)



Hmotnost (bez příslušenství)

Technické změny vyhrazeny.

Vsebinsko kazalo

Varnostna navodila	SL . . . 1
Opis naprave	SL . . . 2
Uporaba	SL . . . 3
Nega in vzdrževanje	SL . . . 4
Pomoč pri motnjah	SL . . . 4
Splošna navodila	SL . . . 5
Tehnični podatki	SL . . . 5

Spoštovani kupec,



Pred prvo uporabo Vaše naprave preberite to originalno navodilo za uporabo, ravnajte se po njem in shranite ga za morebitno kasnejšo uporabo ali za naslednje-ga lastnika.

Namenska uporaba

Naprava je v skladu z opisom v tem navodilu za uporabo in varnostnimi napotki namenjena za uporabo kot mokri in suhi sesalnik.

Ta naprava je razvita za privatno uporabo in ne izpolnjuje zahtev za uporabo v industriji.

- Napravo zaščitite pred dežjem. Ne hranite je na odprtem.
- S to napravo se ne sme sesati pepela in saj.

Mokri/Suhi sesalnik uporabljajte le z:

- originalno filtrsko vrečko.
- originalnimi nadomestnimi deli, originalnim priborom ali specialnim priborom.

Proizvajalec ne odgovarja za morebitno škodo, ki je nastala zaradi nenamenske uporabe ali napačnega rokovanja.

Varstvo okolja



Embalaza je mogoče reciklirati. Prosimo, da embalaže ne odlagate med gospodinjiski odpad, pač pa jo oddajte v ponovno predelavo.



Stare naprave vsebujejo pomembne materiale, ki so namenjeni za nadaljnjo predelavo. Zato stare naprave zavrzite s pomočjo ustreznih zbiralnih sistemov.

Odstranitev filtrov in filtrskih vrečk

Filtri in filtrske vrečke so izdelani iz okolju prijaznih materialov.

V kolikor ne vsebujejo snovi, ki so v gospodinjiskih odpadkih prepovedane, jih lahko odvržete v običajen gospodinjiski odpad.

Opozorila k sestavinam (REACH)

Aktualne informacije o sestavinah najdete na: <http://www.karcher.de/de/unternehmen/umweltschutz/REACH.htm>

Varnostna navodila

- Ta naprava ni namenjena uporabi s strani oseb (vključno z otroci) z omejenimi fizičnimi, senzoričnimi ali umskimi sposobnostmi ali pomanjkljivimi izkušnjami in/ali zaradi pomanjkanja potrebnega znanja, razen če so pod nadzorom odgovorne osebe, ki skrbi za njihovo varnost, ali jim le ta nudi potrebne napotke o uporabi naprave. Otroci morajo biti pod stalnim nadzorom, da zagotovite, da se z napravo ne igrajo.
- Embalažne folije hranite proč od otrok, obstaja nevarnost zadušitve!
- Napravo izklopite po vsaki uporabi ter pred vsakim čiščenjem/vzdrževanjem. Nevarnost požara. Ne sesajte gorečih ali tliilnih predmetov.
- Prepovedano je obratovanje v področjih, kjer obstaja nevarnost eksplozij.

⚠ Električni priključek

Stroj priključujte samo na izmenični tok. Napetost se mora ujemati s tipsko ploščico stroja.

⚠ Nevarnost električnega udara

Omrežnega vtiča in vtičnice nikoli ne prijemajte z mokrimi rokami.

Omrežnega vtiča ne vlecite iz vtičnice z vlečenjem priključnega kabla.

Pred vsako uporabo preverite ali na priključnem kablu z omrežnim vitčem obstajajo poškodbe. Poškodovani priključni kabel takoj dajte na zamenjavo pooblaščenim servisnim službi/električarju.

Za izogibanje električnim nesrečam priporočamo, da uporabljate vtičnice s predvklapljenim zaščitnim stikalom (maks. 30 mA nazivne jakosti sprožilnega toka).

⚠ Pozor

Določene snovi lahko pri vrtnčenju s sesalnim zrakom tvorijo eksplozivne pare ali mešanice!

Spodaj naštetih snovi nikoli ne vsesavajte:

- eksplozivne ali vnetljive pline, tekočine in prah (reaktivni prah)
- reaktivni kovinski prah (npr. aluminij, magnezij, cink) v povezavi z močno alkalnimi in kislimi čistilnimi sredstvi
- nerazredčene močne kisline in lug
- organska topila (npr. bencin, barvna razredčila, aceton, kurilno olje).

Te snovi lahko dodatno uničujejo materiale uporabljene na stroju.

Opis naprave

Slike glejte na razklonni strani!



- To navodilo za uporabo opisuje osnovne modele mokrih/suhih sesalnikov, navedenih na sprednjem ovoju.
- Slike kažejo maksimalno opremljenost, glede na model obstajajo razlike v opremljenosti in priloženem priboru.

Pri razpakiranju preverite ali v vsebini paketa manjka pribor oz. ali obstajajo poškodbe. V primeru transportnih poškodb obvestite svojega prodajalca.

- vsebovano v obsegu dobave
- možen pribor

1 Priključek sesalne cevi

- Za priključitev gibke sesalne cevi pri sesanju.
(glejte opis / sliko **E1**)

2 Stikalo na stroju (ON/OFF) (brez vgrajene vtičnice)

- **Položaj I:** Sesanje ali izpihovanje.
Položaj 0: Naprava je izklopljena.

2 Stikalo na stroju (ON/OFF) (z vgrajeno vtičnico)

- **Položaj I:** Sesanje ali izpihovanje.
Položaj II: Avtomatsko sesanje s priključenim električnim orodjem
Položaj 0: naprava in priključeno električno orodje sta izklopljena

3 Vtičnica na napravi

Opozorilo: Upoštevajte maksimalno priključno moč (glejte poglavje „Tehnični podatki“).

- Za priključitev električnega orodja.
(glejte opis / sliko **A1**)

4 Nosilni ročaj

- Za transport dvignite napravo za nosilni ročaj.

5 Kljuka za kabel

- Za shranjevanje omrežnega priključnega kabla.
(glejte opis / sliko **E4**)

6 Priključek za pihanje

- Gibko sesalno cev vtaknite v priključek za pihanje, s tem se aktivira funkcija izpihovanja.
(glejte opis / sliko **D1**)

7 Zapiralo posode

- Za odpiranje potegnite navzven, za zapiranje potisnite navznoter.
(glejte opis / sliko **A1**)

8 Parkirni položaj

- Za odstavljanje talne šobe pri prekinitvah dela.
(glejte opis / sliko **E1**)

9 Sprejem pribora

- Nastavek za pribor omogoča shranjevanje sesalnih cevi in sesalnih šob na napravi.
(glejte opis / sliko **E2**)

10 Vrtljiva kolesca

- Vodilna kolesca so ob dobavi spravljena v posodi, pred zagonom jih montirajte.
(glejte opis / sliko **A1**)

11 Filtrska vrečka

Opozorilo: Za mokro sesanje se ne sme uporabljati filtrske vrečke!

- **Priporočilo:** Za sesanje finega prahu uporabite filtrsko vrečko.
(glejte opis / sliko **A2**)

12**Patronski filter**

(že vstavljen v napravo)

- Patronski filter je potrebno vedno uporabljati, tako pri mokrem sesanju kot tudi pri suhem sesanju.

Opozorilo: Pustite, da se moker patronski filter pred nadaljnjo uporabo pri suhem sesanju posuši.

(glejte opis / sliko **G1**)

13**Gibka sesalna cev z ročajem**

- Gibko sesalno cev pritisnite v priključek, da se zaskoči.

(glejte opis / sliko **B1**)

Za odstranitev stisnite zaskočko s palci in izvlecite sesalno cev.

14**Sesalni cevi 2 x 0,5 m**

- Obe sesalni cevi staknite skupaj in ju spojite z gibko sesalno cevjo.

(glejte opis / sliko **B1**)

15**Šoba za fuge**

- Za robove, fuge, radiatorje in težko dostopna področja.

16**Talna šoba**

(z nastavki)

- Za sesanje trdih površin in tekstilnih talnih oblog uporabite ustrezen nastavek.

(glejte opis / sliko **B1**)

Trde površine, mokro sesanje: Uporabite nastavek z 2 gumijastimi nastavki (oz. z gumijastim nastavkom in krtačnim trakom).

Trde površine, suho sesanje: Uporabite nastavek z 2 krtačami (oz. z gumijastim nastavkom in krtačnim trakom).

Tekstilne talne obloge in suho sesanje: Delajte brez nastavka.

17**Adapter**

- Za spojitev gibke sesalne cevi z električnim orodjem.

(glejte opis / sliko **G1**)

- Adapter po potrebi prilagodite z nožem na premer priključka električnega orodja.

Uporaba

- ⚠ **Vedno delajte z vstavljenim patronskim filtrom, tako pri mokrem kot tudi pri suhem sesanju!**

Pred zagonom

- Slika **A1**

Pred zagonom montirajte napravi prosto priložene dele.

- Slika **A2**

Priporočilo: Za sesanje finega prahu uporabite filtrsko vrečko.

Zagon

- Slika **B1**

Priključevanje pribora

- Slika **B2**

Vtaknite omrežni vtič.

- Slika **B3**

Vklopite napravo.

Suho sesanje

- ⚠ **Delajte le s suhim patronskim filtrom!**

- **Priporočilo:** Za sesanje finega prahu uporabite filtrsko vrečko.

(glejte opis / sliko **A3**)

Polnost filtrske vrečke je odvisna od umazanije, ki se sesa.

Pri drobnem prahu, pesku itd... se mora filtrska vrečka pogosteje zamenjati.

Dodane filtrske vrečke lahko počijo, zato filtrsko vrečko pravočasno zamenjajte!

- **Pozor:** Sesanje pepela in saj le z ločilnikom (naroč. št. 2.863-139).

Mokro sesanje

- Za sesanje vlage oz. mokrote zeleni pribor nataknite na sesalno cev oz. neposredno na ročaj.

- ⚠ **Pozor:**

Ne uporabljajte filtrske vrečke!

Pri penjenju ali iztekanju tekočine takoj izklopite stroj!

Napotek: Če je posoda polna, zapre plovce sesalno odprtino in naprava deluje s povišanim številom vrtljajev. Nemudoma izklopite napravo in izpraznite posodo.

Delo z električnim orodjem

- Adapter po potrebi prilagodite z nožem na premer priključka električnega orodja.
- Slika **C 1**
Adapter nataknete ročaj gibke sesalne cev in ga povežite s priključkom električnega orodja.
Omrežni vtič električnega orodja vtaknite v sesalnik.
- Slika **C 2**
Sesalnik vklopite na **položaj II** in začnite z delom.

Opozorilo: Ko se vklopi električno orodje, sesalna turbina steče z zakasnitvijo 0,5 sekund. Ko se električno orodje izklopi, sesalna turbina teče še ca. 5 sekund, da se vsesa preostala umazanija v gibki sesalni cevi.

Funkcija pihanja

Čiščenje težko dostopnih mest ali kjer sesanje ni mogoče, npr. listje iz peska.

- Slika **D 1**
Gibko sesalno cev vtaknite v priključek za pihanje, s tem se aktivira funkcija izpihovanja.

Prekinitev obratovanja

- Izklopite napravo.
- Slika **E 1**
Talno šobo obesite v parkirni položaj.

Zaključek delovanja

- Izklopite napravo in izvlecite električni vtič iz omrežne vtičnice.

Praznjenje posode

- Slika **F 1**
Snemite glavo naprave in spraznite zbiralnik.

Shranjevanje naprave

- Slika **F 2**
Omrežni priključni kabel in pribor pospravite na napravo. Stroj hranite v suhih prostorih.

Nega in vzdrževanje

⚠ **Nevarnost**

Pred vsemi čistilnimi in vzdrževalnimi deli izklopite napravo in omrežni vtič izvlecite iz vtičnice.

Popravila in posege na električnih sestavnih delih sme opravljati le pooblaščen servisna služba.

⚠ **Opozorilo**

Ne uporabljajte sredstev za poliranje, čiščenje stekla ali večnamenskih čistil! Naprave nikoli ne potaplajte pod vodno gladino.

- Napravo in plastični pribor čistite z običajnim čistilom za plastiko.
- Posodo in pribor po potrebi splaknite z vodo in pred nadaljnjo uporabo osušite.
- Slika **G 1**
Patronski filter po potrebi očistite le pod tekočo vodo, ne drgnite ali krtačite. Pred vgradnjo pustite, da se popolnoma posuši.

Pomoč pri motnjah

Upadajoča sesalna moč

Če se sesalna moč naprave zmanjša, preverite sledeče točke.

- Pribor, gibka sesalna cev ali sesalne cevi so zamašene, odmašite jih s palico.
- Filtrska vrečka je polna, stavite novo filtrsko vrečko.
(glejte opis / sliko **A 2**)
- Patronski filter je umazan, otepate patronski filter in ga po potrebi očistite pod tekočo vodo.
(glejte opis / sliko **G 1**)
- Zamenjajte poškodovani patronski filter.

Splošna navodila

Garancija

V vseh deželah veljajo garantni pogoji, ki jih definirajo pripadajoča predstavništva proizvajalca. Morebitne nepravilnosti na napravi, ki se pojavijo zaradi materialnih oziroma proizvodnih napak, nadomestimo v garantnem času brezplačno. V primeru, da se naprava pokvari, se z originalnim računom in pripadajočim priborom oglasite pri prodajalcu oziroma pri najbližji pooblaščenih servisni službi. (naslov glejte na hrbtni strani)

Uporabniški servis

V primeru vprašanj ali motenj se obrnite na našo KÄRCHER podružnico. (naslov glejte na hrbtni strani)

Naročanje nadomestnih delov in posebnega pribora

Izbor najpogosteje potrebnih nadomestnih delov najdete na koncu navodila za obratovanje.

Nadomestne dele in pribor dobite pri svojem trgovcu ali pri podružnici podj. KÄRCHER. (naslov glejte na hrbtni strani)

Tehnični podatki

Tehnični podatki se nahajajo na strani IV. Sledite razlagi tan uporabljenih simbolov.



Napetost



Moč P_{nazivna}



Moč $P_{\text{maks.}}$



Max. priključna moč vtičnice naprave



Omrežna varovalka (inertna)



Prostornina posode



Pobiranje vode z ročajem



Pobiranje vode s talno šobo



Omrežni kabel



Nivo hrupa (EN 60704-2-1)



Teža (brez pribora)

Pridržana pravica do tehničnih sprememb!

QUELASPIRATOREUR.COM

Spis treści

Wskazówki bezpieczeństwa	PL . . . 1
Opis urządzenia	PL . . . 2
Obsługa	PL . . . 3
Czyszczenie i konserwacja	PL . . . 4
Usuwanie usterek	PL . . . 5
Instrukcje ogólne	PL . . . 5
Dane techniczne	PL . . . 5

Szanowny Kliencie!



Przed pierwszym użyciu urządzenia należy przeczytać oryginalną instrukcję obsługi, postępować według jej wskazań i zachować ją do późniejszego wykorzystania lub dla następnego użytkownika.

Użytkowanie zgodne z przeznaczeniem

Zgodnie z opisami podanymi w instrukcji obsługi i ze wskazówkami dotyczącymi bezpieczeństwa urządzenie przeznaczone jest do odkurzania na mokro i na sucho.

To urządzenie zostało opracowane do użytku prywatnego i nie jest przeznaczone do zastosowania przemysłowego.

- Chronić przed deszczem. Nie magazynować na wolnym powietrzu.
- Za pomocą tego urządzenia nie można odkurzać popiołu ani sadzy.

Odkurzacz do pracy na mokro/sucho używać wyłącznie z:

- oryginalnymi workami filtrującymi,
- oryginalnymi częściami zamiennymi, osprzętem lub wyposażeniem specjalnym.

Producent nie ponosi odpowiedzialności za ewentualne szkody powstałe w wyniku użytkowania niezgodnego z przeznaczeniem lub nieprawidłowej obsługi.

Ochrona środowiska



Materiały użyte do opakowania nadają się do recyklingu. Opakowania nie należy wrzucać do zwykłych pojemników na śmieci, lecz do pojemników na surowce wtórne.



Zużyte urządzenia zawierają cenne surowce wtórne, które powinny być oddawane do utylizacji. Z tego powodu należy usuwać zużyte urządzenia za pośrednictwem odpowiednich systemów utylizacji.

Utylizacja filtra i worka filtra

Filtr i worek filtra wyprodukowane są z materiałów przyjaznych dla środowiska.

Jeśli zanieczyszczenia osadzone na wkładzie filtracyjnym lub w worku filtracyjnym nie są materiałami niebezpiecznymi dla środowiska, to można je usuwać razem z odpadami domowymi.

Wskazówki dotyczące składników (REACH)

Aktualne informacje dotyczące składników znajdują się pod:

<http://www.karcher.de/de/unternehmen/umweltschutz/REACH.htm>

Wskazówki bezpieczeństwa

- *Niniejsze urządzenie nie jest przeznaczone do użytku przez osoby (włącznie z dziećmi) z ograniczonymi możliwościami psychofizycznymi albo nie posiadające doświadczenia i/lub wiedzy, chyba że są one nadzorowane przez osobę odpowiedzialną za ich bezpieczeństwo albo otrzymały od niej wskazówki, w jaki sposób używać tego urządzenia. Dzieci powinny być nadzorowane, żeby uniknąć wykorzystania urządzenia do zabawy.*
- *Opakowania foliowe utrzymywać z dala od dzieci; istnieje niebezpieczeństwo uduszenia!*
- *Po każdym użyciu i przed każdym czyszczeniem/konserwacją urządzenie należy wyłączyć.*
- *Ryzyko pożaru. Nie zasysać płonących ani żarzących się przedmiotów.*
- *Eksplatacja urządzenia w miejscach zagrożonych wybuchem jest zabroniona.*

⚠ Podłączenie do sieci

Urządzenie podłączać jedynie do prądu zmiennego. Napięcie musi być zgodne z napięciem podanym na tabliczce znamionowej urządzenia.

⚠ **Niebezpieczeństwo porażenia prądem**
Nigdy nie dotykać wtyczki ani gniazdka mokrymi rękami.

Przy wyjmowaniu wtyczki sieciowej z gniazdka wtykowego nie ciągnąć za kabel sieciowy. Przed każdym zastosowaniem sprawdzać, czy przewód zasilający lub wtyczka nie są

uszkodzone. W przypadku uszkodzenia przewodu zasilającego niezwłocznie zlecić jego wymianę przez autoryzowany serwis lub elektryka.

W celu zapobiegania wypadkom spowodowanym prądem elektrycznym zaleca się stosowanie gniazdek z wyłącznikiem ochronnym (prąd wyzwalający o mocy znamionowej maks. 30 mA).

⚠ Uwaga

Określone substancje w wyniku zawirowania z zasysanym powietrzem mogą tworzyć wybuchowe opary i mieszanki!

Nigdy nie zasysać następujących substancji:

- Wybuchowe lub łatwopalne gazy, ciecze i pyły (reaktywne).
- Reaktywne pyły metali (np. aluminium, magnez, cynk) w połączeniu z silnie alkalicznymi i kwasowymi środkami czyszczącymi
- Nierozcieńczone silne kwasy i ługi
- Rozpuszczalniki organiczne (np. benzyna, rozcieńczalniki do farb, aceton, olej opałowy).

Substancje te mogą ponadto reagować z materiałami zastosowanymi w urządzeniu.

Opis urządzenia

Ilustracje, patrz strony rozkładane!



- Niniejsza instrukcja obsługi opisuje podstawowe modele przedstawionych na okładce odkurzaczy do pracy na mokro/sucho.
- Na ilustracjach pokazane jest wyposażenie maksymalne. W zależności od modelu istnieją różnice w wyposażeniu i w dostarczonych akcesoriach.

Podczas rozpakowywania urządzenia należy sprawdzić, czy w opakowaniu znajdują się wszystkie elementy i czy nic nie jest uszkodzone. W przypadku stwierdzenia uszkodzeń w transporcie należy zwrócić się do dystrybutora.

- stanowi część dostawy
- możliwe akcesoria

1 Przyłącze węża ssącego

- Do podłączenia wężyka do zasysania. (patrz opis / rysunek **1A1**)

2 Włącznik/ wyłącznik (bez wbudowanego gniazdka)

- **Położenie I:** Tryb normalny, odkurzanie lub nadmuch.

Położenie 0: Sprzęt jest wyłączony.

2 Włącznik/ wyłącznik (z wbudowanym gniazdkiem)

- **Położenie I:** Tryb normalny, odkurzanie lub nadmuch.

Położenie II: Automatem odsysanie przy użyciu podłączonego narzędzia elektrycznego

Położenie 0: Urządzenie z podłączonym elektronarzędziem jest wyłączone

3 Gniazdo urządzenia

Wskazówka: Przestrzegać maksymalnej mocy przyłączeniowej (patrz rozdział „Dane techniczne“).

- Do podłączenia narzędzia elektrycznego. (patrz opis / rysunek **3A1**)

4 Uchwyt do noszenia

- Przytrzymać urządzenie przy jego transporcie za uchwyt nośny.

5 Hak kablowy

- Do przechowywania przewodu sieciowego. (patrz opis / rysunek **5A2**)

6 Złącze nadmuchu

- Włożyć wężyk do zasysania do złącza nadmuchu; powoduje to aktywację funkcji wydmuchiwanie.

(patrz opis / rysunek **6A1**)

7 Klamra pojemnika

- W celu otwarcia, pociągnąć na zewnątrz, w celu zaryglowania, docisnąć do wnętrza.

(patrz opis / rysunek **7A1**)

8 Pozycja parkowania

- Do odstawiania dyszy do podłóg podczas krótkich przerw w pracy.
(patrz opis / rysunek **B1**)

9 Schowek na akcesoria

- Schowek na akcesoria umożliwia przechowywanie rur i dysz ssących przy urządzeniu.
(patrz opis / rysunek **B2**)

10 Kółko skrętne

- Kółka skrętne są umieszczone przy dostawie w zbiorniku; przed uruchomieniem należy je zamontować.
(patrz opis / rysunek **A1**)

11 Worek filtracyjny

Wskazówka: Do odkurzania na mokro nie można używać worka filtracyjnego!

- **Zalecenie:** Worek filtracyjny używany jest do odkurzania drobnego pyłu.
(patrz opis / rysunek **A2**)

12 Nabój filtrujący (już znajduje się w urządzeniu)

- Nabój filtracyjny musi być używany zawsze, zarówno przy odkurzaniu na mokro jak i na sucho.

Wskazówka: Przed ponownym użyciem mokrego naboju filtracyjnego do odkurzania na sucho, należy go wysuszyć.

(patrz opis / rysunek **A1**)

13 Wężyk do zasysania z uchwytem

- Wsunąć wężyk do zasysania do złącza aż do jego zazębienia.
(patrz opis / rysunek **B1**)

W celu jego wyjęcia nacisnąć zatrząsk kciukiem i wyjąć wężyk do zasysania.

14 Rury ssące 2 x 0,5 m

- Złożyć ze sobą obydwie rury ssące i połączyć je z wężykiem do zasysania.
(patrz opis / rysunek **B1**)

15 Ssawka szczelinowa

- Do krawędzi, szczelin, grzejników i ciężko dostępnych obszarów.

16 Ssawka podłogowa (z wkładami)

- Do odkurzania twardych nawierzchni i wkładzin dywanowych należy użyć odpowiedniego wkładu.

(patrz opis / rysunek **B1**)

Twarde nawierzchnie, odkurzanie na mokro: Użyć wkładki z 2 ściągaczami (wzgl. ze ściągaczem i paskiem szczotkowym).

Twarde nawierzchnie, odkurzanie na sucho: Użyć wkładki z 2 szczotkami (wzgl. ze ściągaczem i paskiem szczotkowym).

Wykładziny dywanowe, odkurzanie na mokro i na sucho: Pracować bez użycia wkładki.

17 Przejściówka

- Do połączenia wężyka do zasysania z narzędziem elektrycznym.

(patrz opis / rysunek **A1**)

- W razie potrzeby dopasować przejściówkę przy użyciu noża do średnicy złącza narzędzia elektrycznego.

Obsługa

- ⚠ **Stosować zawsze nabój filtrujący, zarówno podczas odkurzania na mokro, jak i na sucho!**

Przed uruchomieniem

- Rysunek **A1**
Przed uruchomieniem zamontować luźno dołączone części do urządzenia.
- Rysunek **A2**
Zalecenie: Worek filtracyjny używany jest do odkurzania drobnego pyłu.

Uruchomienie

- Rysunek **B1**
Podłączyć akcesoria.
- Rysunek **B2**
Podłączyć urządzenie do zasilania.
- Rysunek **B3**
Włączyć urządzenie.

Odkurzanie na sucho

- ⚠ **Pracować tylko przy użyciu suchego wkładu filtracyjnego!**
- ➔ **Zalecenie:** Worek filtracyjny używany jest do odkurzania drobnego pyłu.
(patrz opis / rysunek **A2**)
Stopień napelnienia worka filtracyjnego zależy od rodzaju zasysanych śmieci.
W przypadku drobnego pyłu, piasku itp., worek filtracyjny należy zmieniać częściej.
Założone worki filtra mogą pęknąć, z tego względu należy na czas wymienić worek filtra!
- ➔ **Uwaga:** Przy odkurzaniu popiołu i sadzy stosować separator wstępny (nr katalogowy 2.863-139).

Odkurzanie na mokro

- ➔ W celu odessania wilgoci założyć odpowiednie akcesoria na rury ssące wzgl. bezpośrednio na rękojeść.
- ⚠ **Uwaga:**
Nie stosować worków filtrujących!
W przypadku wytworzenia piany lub wypływu cieczy natychmiast wyłączyć urządzenie!
Wskazówka: *Gdy zbiornik jest pełny, pływak zamyka otwór ssący, a turbina ssąca pracuje na zwiększonych obrotach. W tym przypadku natychmiast wyłączyć urządzenie i opróżnić zbiornik.*

Praca przy użyciu elektronarzędzi

- ➔ W razie potrzeby dopasować przejściówkę przy użyciu noża do średnicy złącza narzędzia elektrycznego.
- ➔ Rysunek **C1**
Nałożyć na wążek do zasysania przejściówkę i połączyć ze złączem narzędzia elektrycznego.
Podłączyć wtyczkę elektronarzędzia do odkurzacza.
- ➔ Rysunek **C2**
Ustawić włącznik odkurzacza w **położeniu II** i rozpocząć pracę.
Wskazówka: *Po włączeniu elektronarzędzia turbina ssąca załącza się z opóźnieniem 0,5 sekundy. Po wyłączeniu elektronarzędzia turbina ssąca pracuje jeszcze przez ok. 5 sekund w celu zebrania pozostałego brudu w wężu ssącym.*

Funkcja nadmuchu

- Czyszczenie ciężko dostępnych miejsc wzgl. miejsc, w których odkurzanie jest niemożliwe, np. listowie w warstwie żwiru.
- ➔ Rysunek **D1**
Włożyć wążek do zasysania do złącza nadmuchu; powoduje to aktywację funkcji wydmuchiwania.

Przerwanie pracy

- ➔ Wyłączyć urządzenie.
- ➔ Rysunek **E1**
Zawiesić dyszę podłogową w pozycji parkowania.

Zakończenie pracy

- ➔ Wyłączyć urządzenie i wyjąć wtyczkę z gniazdka sieciowego.
- Opróżnić zbiornik**
- ➔ Rysunek **F1**
Zjąć głowicę urządzenia i opróżnić zbiornik.

Przechowywanie urządzenia

- ➔ Rysunek **F2**
Umieścić przewód sieciowy i wyposażenie przy urządzeniu. Przechowywać urządzenie w suchym pomieszczeniu.

Czyszczenie i konserwacja

- ⚠ **Niebezpieczeństwo**
Przed przystąpieniem do wszelkich prac pielęgnacyjnych i konserwacyjnych urządzenie wyłączyć i wyjąć wtyczkę z gniazdka sieciowego.
Do wszelkich napraw i prac na podzespołach elektrycznych uprawniony jest jedynie autoryzowany serwis.
- ⚠ **Uwaga**
Nie stosować mleczka do szorowania, środka do czyszczenia szkła ani uniwersalnego środka czyszczącego! Nigdy nie zanurzać urządzenia w wodzie.
- ➔ Urządzenie i akcesoria z tworzywa sztucznego należy czyścić zwykłym środkiem do czyszczenia tworzyw sztucznych.

- W razie potrzeby wypłukać zbiornik i akcesoria wodą i osuszyć przed ponownym użyciem.
- Rysunek **G1**
Filtr wkładkowy czyścić w razie potrzeby jedynie pod wodą bieżącą; nie ścierać ani szczotkować. Całkowicie osuszyć przed zamontowaniem. Całkowicie osuszyć przed zamontowaniem.

Usuwanie usterek

Spadek siły ssania

Jeżeli spada wydajność urządzenia, należy sprawdzić następujące funkcje.

- Akcesoria, wąż ssący lub rury ssące są zatkane; należy je udrożnić drążkiem.
- Worek filtra jest pełen, wstawić nowy worek filtra.
(patrz opis / rysunek **A2**)
- Filtr wkładkowy jest zanieczyszczony, wyczyścić filtr wkładkowy i w razie potrzeby przemyć pod wodą bieżącą.
(patrz opis / rysunek **G1**)
- Wymienić uszkodzony filtr wkładkowy.

Instrukcje ogólne

Gwarancja

W każdym kraju obowiązują warunki gwarancji wydanej przez nasze przedstawicielstwo handlowe w tym kraju. Ewentualne usterek urządzenia usuwane są w okresie gwarancji bezpłatnie, o ile spowodowane są błędem materiałowym lub produkcyjnym. W przypadku roszczenia gwarancyjnego proszę zwrócić się z urządzeniem wraz z wyposażeniem i dowodem kupna do Waszego sprzedawcy lub do najbliższego autoryzowanego punktu serwisowego.

(Adres znajduje się na odwrocie)

Serwis firmy

W przypadku pytań lub usterek prosimy zwrócić się do najbliższego oddziału firmy KÄRCHER.

(Adres znajduje się na odwrocie)

Zamawianie części zamiennych i akcesoriów specjalnych

Wybór najczęściej potrzebnych części zamiennych znajduje się na końcu instrukcji obsługi.

Części zamienne i akcesoria dostępne są u sprzedawcy albo w oddziale firmy KÄRCHER. (Adres znajduje się na odwrocie)

Dane techniczne

Dane techniczne znajdują się na stronie IV. Poniżej znajduje się objaśnienie używanych tam symboli.



Napięcie



Moc P_{znam.}



Moc P_{maks.}



Maks. moc przyłączeniowa gniazdka urządzenia



Bezpiecznik sieciowy (zwłoczny)



Pojemność zbiornika



Pochłanianie wody przy użyciu rękojeści



Pochłanianie wody przy użyciu dyszy do podłóg



kabel sieciowy



Poziom ciśnienia akustycznego (EN 60704-2-1)





Ciężar (bez akcesoriów)

Zmiany techniczne zastrzeżone!

Cuprins

Măsuri de siguranță	RO . . . 1
Descrierea aparatului	RO . . . 2
Utilizarea	RO . . . 3
Îngrijirea și întreținerea	RO . . . 4
Remedierea defecțiunilor	RO . . . 5
Observații generale	RO . . . 5
Date tehnice	RO . . . 5

Mult stimat client,

  Înainte de prima utilizare a aparatului dvs. citiți acest instrucțiuni original, respectați instrucțiunile cuprinse în acesta și păstrați-l pentru întrebuințarea ulterioară sau pentru următorii posesori.

Utilizarea corectă

Aparatul este adecvat pentru utilizarea ca aspirator umed și uscat, în conformitate cu descrierile cuprinse în acest manual și cu indicațiile privind securitatea.

Acest aparat este prevăzut pentru uzul casnic și nu este conceput pentru solicitările aferente utilizării în scop comercial.

- Feriți aparatul de ploaie. Nu îl depozitați în spații deschise.
- Nu este permisă aspirarea cu acest aparat a cenușii și a funinginii.

Utilizați aspiratorul umed/uscat numai cu:

- saci de filtrare originali;
- piese de schimb, accesorii sau accesorii opționale originale.

Producătorul nu răspunde pentru eventualele daune rezultate în urma utilizării necorespunzătoare sau a manipulării incorecte.

Protecția mediului înconjurător



Materialele de ambalare sunt reciclabile. Ambalajele nu trebuie aruncate în gunoiul menajer, ci trebuie duse la un centru de colectare și revalorificare a deșeurilor.



Aparatele vechi conțin materiale reciclabile valoroase, care pot fi supuse unui proces de revalorificare. Din acest motiv, vă rugăm să apelați la centrele de colectare abilitate pentru eliminarea aparatelor vechi.

Eliminarea filtrului și a sacului de filtrare

Filtrul și sacul de filtrare sunt fabricate din materiale care nu dăunează mediului.

Dacă nu conțin substanțe care nu pot fi aruncate în gunoiul menajer, atunci ei pot fi aruncați la gunoi.

Observații referitoare la materialele conținute (REACH)

Informații actuale referitoare la materialele conținute puteți găsi la adresa:

<http://www.karcher.de/de/unternehmen/umweltschutz/REACH.htm>

Măsuri de siguranță

- *Acest aparat nu este destinat pentru a fi utilizat de către persoane (inclusiv copii) cu capacități psihice, senzoriale sau mintale limitate sau de către persoanele, care nu dispun de experiența și/sau cunoștința necesară. Cu excepția acelor cazuri, în care ele sunt supravegheate de o persoană responsabilă de siguranța lor sau au fost instruite de către aceasta în privința utilizării. Nu lăsați copii nesupravegheați, pentru a vă asigura, că nu se joacă cu aparatul.*
- *Țineți foliile de ambalaj departe de copii, pentru a evita pericolul de sufocare!*
- *Oprii aparatul după fiecare utilizare sau înainte de curățarea/întreținerea acestuia.*
- *Pericol de incendiu. Nu aspirați obiecte aprinse sau incandescente.*
- *Este interzisă funcționarea în zone cu pericol de explozie.*

Racordul electric

Aparatul se conectează numai la curent alternativ. Tensiunea trebuie să corespundă celei de pe plăcuța aparatului.

Pericol de electrocutare

Nu apucați niciodată fișa de alimentare și priza având mâinile ude.

Când scoateți ștecherul din priză, nu trageți de cablu.

Înainte de fiecare utilizare verificați cablul de conectare să nu aibă defecțiuni. Cablul de rețea deteriorat trebuie înlocuit neîntârziat într-un atelier electric / service pentru clienți autorizat.

Pentru evitarea accidentelor electrice recomandăm utilizarea prizei cu întrerupător de protecție preconectat (max 30 mA intensitate nominală curent de deconectare).

⚠ Atenție

Prin turbionare, anumite substanțe pot forma, împreună cu aerul aspirat, aburi sau amestecuri explozive!

Niciodată să nu aspirați următoarele substanțe:

- gaze, lichide și pulberi explozive sau inflamabile (pulberi reactive)
- pulberi metalice reactive (ex. aluminiu, magneziu, zinc) împreună cu soluții de curățat puternic alcaline sau acide
- acizi sau soluții alcaline puternice, nediluate
- solvenți organici (ex. benzină, diluant, acetună, păcură).

Suplimentar, aceste substanțe pot coroda materialele utilizate în construcția aparatului.

Descrierea aparatului

Pentru imagini vezi pagina interioară!



- În acest manual de utilizare este descris modelul de bază al aspiratorului umed/uscat ilustrat pe coperta din față.
- Pe figuri apare dotarea maximă a aparatului, în funcție de model există diferențe în privința dotării și a accesoriilor livrate împreună cu aparatul.

La despachetare verificați conținutul pachetului în privința existenței tuturor accesoriilor sau a deteriorărilor. În cazul în care constatați deteriorări cauzate de un transport necorespunzător, vă rugăm să anunțați imediat comerciantul dvs.

- inclus în pachetul de livrare
- accesoriu posibil

1 Racord pentru aspirare

→ Pentru conectarea furtunului de aspirare. (vezi descrierea / figura **B1**)

2 Comutator aparat (PORNIRE/OPRIRE) (fără ștecher incorporat)

→ **Poziția I:** aspirare sau suflare.
Poziția 0: aparatul este oprit.

2 Comutator aparat (PORNIRE/OPRIRE)

(cu ștecher incorporat)

→ **Poziția I:** aspirare sau suflare.
Poziția II: aspirare automată, cu dispozitiv electric conectat
Poziția 0: aparatul și dispozitivul electric conectat sunt oprite

3 Conectorul aparatului

Indicație: Țineți cont de puterea maximă absorbită (vezi capitolul „Date tehnice”).

→ Pentru conectarea unui dispozitiv electric. (vezi descrierea / figura **C1**)

4 Mâner pentru transport

→ Pentru transport apucați aparatul de la mâner.

5 Cârlig pentru cablu

→ Pentru depozitarea cablului de alimentare. (vezi descrierea / figura **F1**)

6 Racord pentru suflare

→ Introduceți furtunul de aspirație în racordul pentru suflare, funcția de suflare devine astfel activă. (vezi descrierea / figura **D1**)

7 Închizătoare rezervor

→ Pentru deschidere trageți în afară, iar pentru închidere împingeți înăuntru. (vezi descrierea / figura **A1**)

8 Poziția de parcare

→ Pentru oprirea duzei de podea în timpul pauzelor de lucru. (vezi descrierea / figura **E1**)

9 Suport accesorii

→ În suportul de accesorii pot fi depozitate tuburile și duzele de aspirare. (vezi descrierea / figura **F2**)

10 Rolă de ghidare

→ Rolele de ghidare se află la livrare în rezervor și trebuie montate înainte de punerea în funcțiune a aparatului. (vezi descrierea / figura **A2**)

11 Sac filtrant

Indicație: În cazul aspirării umede nu se va folosi sac de filtrare!

- **Recomandare:** Pentru aspirarea prafului fin introduceți sacul de filtrare.
(vezi descrierea / figura A2)

12 Filtru-cartuș (montat deja în aparat)

- Filtrul-cartuș trebuie să fie întotdeauna introdus în aparat, atât în cazul aspirării umede, cât și a aspirării uscate.

Indicație: Înainte de utilizarea în continuare uscați filtrul-cartuș umed în regim de funcționare uscată.

(vezi descrierea / figura C1)

13 Furtun de absorbție cu mâner

- Împingeți furtunul de aspirare în racord până acesta intră în locaș.
(vezi descrierea / figura B1)
- Pentru a îndepărta furtunul apăsați cu degetul elementul de prindere și trageți-l afară.

14 Țeavă de aspirare 2 x 0,5 m

- Îmbinați țevile de aspirare și conectați-le cu furtunul de aspirare.
(vezi descrierea / figura B1)

15 Duză pentru rosturi

- Pentru colțuri, rosturi, calorifere și zone greu accesibile.

16 Duză pentru podea (cu accesorii)

- Pentru aspirarea suprafețelor dure și a mochetei utilizați accesoriile adecvate.
(vezi descrierea / figura B1)

Suprafețe dure, aspirare umedă: Utilizați accesoriul cu două lamele de cauciuc (sau cu lamelă de cauciuc și perie).

Suprafețe dure, aspirare uscată: Utilizați accesoriul cu două perii (sau cu lamelă de cauciuc și perie).

Mochete, aspirare umedă și uscată: Lucrați fără accesorii.

17 Adaptor

- Pentru conectarea furtunului de aspirare la un dispozitiv electric.
(vezi descrierea / figura C1)
- Dacă este nevoie ajustați adaptorul cu ajutorul unui cuțit în funcție de diametrul de conectare a dispozitivului electric.

Utilizarea

- ⚠ **Asigurați-vă că filtrul-cartuș se folosește la toate lucrările, atât la cele de aspirare umedă, cât și la cele de aspirare uscată!**

Înainte de punerea în funcțiune

- Figura A1
Înainte de punerea în funcțiune montați piesele nefixate, livrate împreună cu aparatul.
- Figura A2
Recomandare: Pentru aspirarea prafului fin introduceți sacul de filtrare.

Punerea în funcțiune

- Figura B1
Montați accesoriile
- Figura B2
Introduceți ștecherul în priză.
- Figura B3
Porniți aparatul.

Aspirarea uscată

- ⚠ **Lucrați numai cu filtru-cartuș uscat!**
- **Recomandare:** Pentru aspirarea prafului fin introduceți sacul de filtrare.
(vezi descrierea / figura A2)
- Gradul de umplere al sacului de filtrare depinde de mizeria care se aspiră.
În cazul pulberilor fine, al nisipului etc., sacul de filtrare trebuie înlocuit mai des.
Sacii de filtrare pot plesni, de aceea înlocuiți-le întotdeauna în timp util!
- **Atenție:** Când aspirați cenușă și funingine, folosiți un prefiltru (nr. de comandă 2.863-139).

Aspirarea umedă

→ Pentru aspirarea murdăriei umede și a lichidelor montați accesoriul dorit pe țeava de aspirare sau direct pe mânăner.

⚠ **Atenție:**

Nu utilizați sac filtrant !

Dacă se formează spumă sau se constată scurgeri de lichid opriți imediat aparatul !

Notă: *Dacă rezervorul este plin, un plutitor închide orificiul de aspirație, iar aparatul funcționează cu turație mărită. Opriți imediat aparatul și goliți rezervorul.*

Lucrul cu unelte electrice

→ Dacă este nevoie ajustați adaptorul cu ajutorul unui cuțit în funcție de diametrul de conectare a dispozitivului electric.

→ Figura **C-1**

Introduceți adaptorul pe mânerul furtunului de aspirare și cuplați cu conexiunea aparatului electric.

Conectați priza uneltei electrice la aspirator.

→ Figura **C-2**

Porniți aspiratorul în **Poziția II** și începeți lucrul.

Observație: *Imediat ce scula electrică este pornită, turbina de aspirare pornește cu un decalaj de 0,5 secunde. Când scula electrică este oprită, turbina de aspirare mai funcționează încă aproximativ 5 secunde, pentru a aspira mizeria rămasă în furtunul de aspirare.*

Funcția de suflare

Curățarea locurilor greu accesibile sau unde aspirarea este imposibilă, de ex. curățarea frunzișului de pe patul de pietriș.

→ Figura **D-1**

Introduceți furtunul de aspirație în racordul pentru suflare, funcția de suflare devine astfel activă.

Întreprurerea utilizării

→ Opriți aparatul.

→ Figura **E-1**

Agățați duza pentru podea în poziția de parcare.

Încheierea utilizării

→ Opriți aparatul și scoateți ștecărul de alimentare din priză.

Golirea rezervorului

→ Figura **F-1**

Îndepărtați capacul aparatului și goliți rezervorul.

Depozitarea aparatului

→ Figura **F-2**

Depozitați cablul de alimentare și accesoriile pe aparat. Depozitați aparatul în spații uscate.

Îngrijirea și întreținerea

⚠ **Pericol**

Înainte de orice lucrare de îngrijire și întreținere decuplați aparatul și scoateți fișa cablului de alimentare din priză.

Efectuarea lucrărilor de reparații precum și a celor la ansamblurile electrice este permisă numai service-ului autorizat pentru clienți.

⚠ **Atenție**

Nu utilizați detergenți pentru vase, pentru sticle sau universali ! Nu scufundați niciodată aparatul în apă.

→ Curățați aparatul și accesoriile din material plastic cu o substanță din comerț pentru curățarea suprafețelor din material plastic.

→ Se recomandă spălarea după caz a rezervorului și a accesoriilor cu apă și uscarea lor înainte de reutilizare.

→ Figura **G-1**

Curățați filtrul-cartuș numai sub apă curentă, dacă este nevoie; nu frecați sau periați. Înainte de montare lăsați-l să se usuce în totalitate.

Remedierea defecțiunilor

Puterea de aspirare redusă

Dacă puterea de aspirare a aparatului scade, verificați următoarele.

- ➔ Accesoriile, furtunul de aspirare sau tubul de aspirare este înfundat; desfundați-le cu un băț.
- ➔ Dacă sacul de filtrare este plin, introduceți un nou sac de filtrare.
(vezi descrierea / figura **A2**)
- ➔ Dacă filtrul-cartuș este murdar scuturați-l și spălați-l sub apă curentă, dacă este nevoie.
(vezi descrierea / figura **G1**)
- ➔ Schimbați filtrul-cartuș deteriorat.

Observații generale

Condiții de garanție

În fiecare țară sunt valabile condițiile de garanție publicate de rețeaua noastră de desfacere. Eventuale defecțiuni ale aparatului dumneavoastră, care survin în perioada de garanție și care sunt cauzate de defecte de fabricație sau de material, se repară în mod gratuit. În cazul producerii unei defecțiuni care se încadrează în garanție, prezentați aparatul, accesoriile și chitanța de cumpărare la centrul de desfacere sau cea mai apropiată unitate de reparații autorizată.

(Pentru adresă vedeți pagina din spate)

Service-ul autorizat

Dacă aveți întrebări sau în caz de defecțiuni reprezentanța noastră KÄRCHER vă stă la dispoziție cu plăcere în continuare.

(Pentru adresă vedeți pagina din spate)

Comandarea pieselor de schimb și a accesoriilor speciale

O selecție a pieselor de schimb utilizate cel mai des se găsește la sfârșitul instrucțiunilor de utilizare.

Piese de schimb și accesorii puteți procura de la comerciant sau de la filiala KÄRCHER.

(Pentru adresă vedeți pagina din spate)

Date tehnice

Datele tehnice se găsesc la pagina IV. În continuare vă prezentăm explicațiile simbolurilor utilizate la datele tehnice.



Tensiunea



Puterea P_{nominal}



Puterea P_{max}



Puterea maximă a prizei



Siguranță pentru rețea (temporizată)



Volumul rezervorului



Consumul de apă cu mâner



Consumul de apă cu duză de pod



Cablu de rețea



Nivelul de zgomot (EN 60704-2-1)



Masa (fără accesorii)

Ne rezervăm dreptul de a efectua modificări tehnice !

Obsah

Bezpečnostné pokyny	SK . . . 1
Popis prístroja	SK . . . 2
Obsluha	SK . . . 3
Starostlivosť a údržba	SK . . . 4
Pomoc pri poruchách	SK . . . 4
Všeobecné pokyny	SK . . . 5
Technické údaje	SK . . . 5

Vážený zákazník,



Pred prvým použitím vášho zariadenia si prečítajte tento pôvodný návod na použitie, konajte podľa neho a uschovajte ho pre neskoršie použitie alebo pre ďalšieho majiteľa zariadenia.

Používanie výrobku v súlade s jeho určením

Prístroj je určený, zhodne s popismi a bezpečnostnými pokynmi na použitie uvedené v tomto návode na obsluhu, ako prístroj na vysávanie za mokra a za sucha.

Tento prístroj bol vyvinutý na súkromné účely a nie je určený znášať nároky priemyselného používania.

- Prístroj chráňte pred dažďom. Neskladujte ho vo vonkajších priestoroch
- Týmto spotrebičom nie je možné vysávať popol a sadze.

Vysávač za vlhka alebo za sucha používajte len s:

- Originálnym filtračným vreckom.
- Originálnymi náhradnými dielmi, príslušenstvom alebo špeciálnym príslušenstvom.

Výrobca neručí za prípadné škody, ktoré boli spôsobené nesprávnym používaním alebo chybou obsluhou.

Ochrana životného prostredia



Obalové materiály sú recyklovateľné. Obalové materiály láskavo nevyhadzujte do komunálneho odpadu, ale odovzdajte ich do zberne druhotných surovín.



Vyradené prístroje obsahujú hodnotné recyklovateľné látky, ktoré by sa mali opäť zužitkovať. Staré zariadenia preto láskavo odovzdajte do vhodnej zberne odpadových surovín.

Likvidácia filtra a filtračného vrečka

Filter a filtračné vrecko sú vyrobené z materiálov, ktoré šetria životné prostredie.

Pokiaľ neobsahujú žiadne nasaté substancie, ktoré sú zakázané likvidovať do domového odpadu, môžete ich zlikvidovať do normálneho domového odpadu.

Pokyny k zloženiu (REACH)

Aktuálne informácie o zložení nájdete na:

<http://www.karcher.de/de/unternehmen/umweltschutz/REACH.htm>

Bezpečnostné pokyny

- *Toto zariadenie nie je určené na to, aby ho používali osoby (vrátane detí) s obmedzenými fyzickými, zmyslovými alebo duševnými schopnosťami resp. nedostatkom skúseností a znalostí, musia byť pod dozorom osôb zodpovedných za ich bezpečnosť alebo musia od nich obdržať pokyny, ako zariadenie používať. Deti musia byť pod dozorom, aby sa zabezpečilo, že sa so zariadením nehrajú.*
- *Obalové fólie uchovávajte mimo dosahu detí. Vzniká nebezpečenstvo udusení!*
- *Prístroj po každom použití a pred každým čistením alebo údržbou vypnite.*
- *Nebezpečenstvo vzniku požiaru. Nevysávajte horiace alebo tlejúce predmety.*
- *Používanie v priestoroch so zvýšením nebezpečenstvom výbuchu je zakázané.*

⚠ Elektrické pripojenie

Zariadenie pripájajte iba na striedavý prúd. Napätie musí zodpovedať údajom na typovom štítku zariadenia.

⚠ Nebezpečenstvo úrazu elektrickým prúdom

Nikdy sa nedotýkajte sieťovej zásuvky a vidlice vlhkými rukami.

Sieťovú zástrčku neťahajte zo zásuvky za sieťový kábel.

Pred každým použitím skontrolujte, či nie je poškodený prívodný kábel alebo sieťová vidlica.

Poškodený prívodný kábel dajte bezodkladne vymeniť autorizovanej servisnej službe alebo kvalifikovanému elektrotechnikovi.

Na predchádzanie úrazom spôsobeným elektrickým prúdom odporúčame používať sieťové zásuvky s predradeným ochranným

ističom proti vzvodovým prúdom (menovitý spínací prúd max. 30 mA).

⚠ Pozor

Určité látky môžu v dôsledku rozvírenia nasávaného vzduchu vytvoriť výbušné pary alebo zmesi! Nikdy nevysávajújte nasledovné látky:

- Výbušné alebo horľavé plyny, kvapaliny a prach (reaktívny prach)
- Reaktívny kovový prach (naopr. hliník, magnézium, zinok) v spojení so silne alkalickými a kyslými čistiacimi prostriedkami
- Neriedené silné kyseliny a lúhy
- Organické rozpúšťadlá (napr. benzín, riečidlo na farbu, acetón, vykurovací olej).

Tieto látky môžu dodatočne naleptať materiál použitý vo vysávači.

Popis prístroja

Obrázky nájdete na vyklápaní sa strane!



- Tento návod na prevádzku popisuje základné modely vysávača za vlhka alebo za sucha, ktoré sú uvedené na prednej obálke.
- Obrázky zobrazujú maximálnu výbavu. Podľa modelu existujú rozdiely vo výbave a dodanom príslušenstve.

Pri vybalení skontrolujte, či z obsahu obalu nechýba príslušenstvo alebo či obsah nie je poškodený. Akékoľvek poškodenia počas prepravy láskavo oznámte predajcovi.

- je súčasťou dodávky
- možné príslušenstvo

1 Prípojka sacjej hadice

- ➔ Pre pripojenie vysávacej hadice pri vysávaní. (vid' Popis / Obrázok **1A1**)

2 Vypínač zariadenia (ZAP/VYP) (bez zabudovanej zásuvky)

- ➔ **Poloha I:** Vysávanie alebo fúkanie.
- Poloha 0:** Prístroj je vypnutý.

2 Vypínač zariadenia (ZAP/VYP) (so zabudovanou zásuvkou)

- ➔ **Poloha I:** Vysávanie alebo fúkanie.
- Poloha II:** Automatické vysávanie s pripojeným elektrickým nástrojom
- Poloha 0:** Prístroj a pripojený elektrický nástroj sú vypnuté

3 Zásuvka prístroja

Upozornenie: Dodržujte maximálny výkon pripojenia (vid' kapitola „Technické údaje“).

- ➔ Pre pripojenie elektrického náradia. (vid' Popis / Obrázok **1A1**)

4 Rukoväť' na prenášanie

- ➔ Prístroj držte pri prenášaní za prenosnú rukoväť'.

5 Háč na kábel

- ➔ Pre uloženie vedenia pripojenia elektrickej siete. (vid' Popis / Obrázok **1A2**)

6 Prípojka na ofukovanie

- ➔ Do vyfukovacej prípojky zasuňte vysávaciu hadicu. Tým sa aktivuje funkcia vyfukovania. (vid' Popis / Obrázok **1A1**)

7 Uzáver nádrže

- ➔ Pri otváraní potiahnite smerom von. Pri zatváraní stlačte smerom dovnútra. (vid' Popis / Obrázok **1A1**)

8 Parkovacia poloha

- ➔ Pre odloženie trysky na podlahu pri prerušení práce. (vid' Popis / Obrázok **1A1**)

9 Priestor na príslušenstvo

- ➔ Priestor na uloženie príslušenstva umožňuje uloženie vysávacích rúr a trysiek v prístroji. (vid' Popis / Obrázok **1A2**)

10 Otočné koleso

- ➔ Vodiace kolieska sú pri dodaní uložené v nádobe. Pred uvedením do prevádzky ich nasadte. (vid' Popis / Obrázok **1A1**)

11 Filtračný vak

Upozornenie: Pri mokrom vysávaní sa nesmie nasadiť filtračné vrecko!

- ➔ **Odporúčanie:** Pri vysávaní jemného prachu nasadte filtračné vrecko. (vid' Popis / Obrázok **1A2**)

12**Patrónový filter**

(už zabudovaný v prístroji)

- Bombičkový filter musí byť vždy pri mokrom ako aj pri suchom vysávaní nasadený.

Upozornenie: Vlhký bombičkový filter nechajte pred opätovným použitím pri vysávaní za sucha vysušiť.

(viď *Popis* / *Obrázok C1*)

13**Nasávacía hadica s rukoväťou**

- Vysávaciu hadicu zatlačte do prípojky, aby zapadla na svoje miesto.

(viď *Popis* / *Obrázok B1*)

Pri odoberaní stlačte západku palcom a vysávaciu hadicu vyťahnite.

14**Vysávacía rúrka 2 x 0,5 m**

- Obidve vysávacie rúry zasuňte dohromady a spojte s vysávacou hadicou.

(viď *Popis* / *Obrázok B1*)

15**Hubica na škáry**

- Na hrany, špáry, vykurovacie telesá a ťažko prístupné priestory.

16**Tryska na podlahu**

(s násadami)

- Pri vysávaní tvrdých plôch a koberec použite vhodnú násadu.

(viď *Popis* / *Obrázok B1*)

Tvrde plochy, mokré vysávanie: Použite násadu s 2 gumovými hubicami (resp. s gumovou hubicou a pášom kief).

Tvrde plochy, suché vysávanie: Použite násadu s 2 keťami (resp. s gumovou hubicou a pášom kief).

Koberce, mokré a suché vysávanie: Pracujte bez násady.

17**Adaptér**

- Pre spojenie vysávacej hadice s elektrickým náradím.

(viď *Popis* / *Obrázok C1*)

- Adaptér v prípade potreby nasadíte so ňozom do pripojovacieho otvoru elektrického náradia.

Obsluha

- ⚠ **Tak pri vlhkom vysávaní ako aj pri suchom vysávaní pracujte vždy s nasadeným filtrom s vložkou!**

Pred uvedením do prevádzky

- Obrázok **A1**

Pred uvedením zariadenia do prevádzky namontujte dielce voľne priložené k zariadeniu.

- Obrázok **A2**

Odporúčanie: Pri vysávaní jemného prachu nasadíte filtračné vrecko.

Uvedenie do prevádzky

- Obrázok **B1**

Pripojte príslušenstvo.

- Obrázok **B2**

Zastrčte sieťovú zástrčku.

- Obrázok **B3**

Zapnite spotrebič.

Suché vysávanie

- ⚠ **Pracujeme len so suchým filtrom s vložkou!**

- **Odporúčanie:** Pri vysávaní jemného prachu nasadíte filtračné vrecko.

(viď *Popis* / *Obrázok A2*)

Stupeň naplnenia filtračného vrecka je závislý od nečistoty, ktorá sa vysáva.

Pri jemnom prachu, piesku atď. sa musí filtračné vrecko častejšie vymieňať.

Nasadené filtračné vrecko môže splasnúť. Preto filtračné vrecko včas vymeňte!

- **Pozor:** Vysávanie popola a sadzí len s predradeným odlučovačom (objednávacie číslo 2.863-139).

Vlhké vysávanie

- Pri vysávaní kvapaliny resp. vlhkosti nasadíte na vysávaciu rúrku resp. priamo na ručný držiak požadované príslušenstvo.

- ⚠ **Pozor:**

Nepoužívajte vrecko s filtrom!

Ak sa začne tvoriť pena alebo vychádzať teplotina, spotrebič okamžite vypnite!

Poznámka: Ak je nádrž plná, plavák uzatvorí sací otvor a spotrebič pracuje so zvýšenou rýchlosťou otáčania. Zariadenie okamžite vypnite a vyprázdňte nádrž.

Práca s elektrickým náradím

- Adaptér v prípade potreby nasadíte s nožom do pripojovacieho otvoru elektrického náradia.
- Obrázok **C1**
Adaptér nasuňte na rukoväť vysávacej hadice a spojte s pripojkou elektrického náradia.
Zasuňte sieťovú vidlicu elektrického náradia do vysávača.
- Obrázok **C2**
Vysávač prepnite do **Poloha II** a začnite s prácou.

Upozornenie: *Pokiaľ sa zapne elektrický nástroj, beží vysávacia turbína s oneskorením 0,5 sekúnd. Po vypnutí elektrického náradia beží vysávacia turbína ešte asi 5 sekúnd, aby boli vysaté aj zvyšné nečistoty vo vysávacej hadici.*

Ofukovanie

Čistenie ťažko prístupných miest alebo tam, kde vysávanie nie je možné, napr. lístie zo štrkového lôžka.

- Obrázok **D1**
Do vyfukovacej prípojky zasuňte vysávaciu hadicu. Tým sa aktivuje funkcia vyfukovania.

Prerušenie prevádzky

- Prístroj vypnite.
- Obrázok **E1**
Trysku na podlahu zaveste do parkovacej polohy.

Ukončenie práce

- Spotrebič vypnite a vyťahnite sieťovú vidlicu.

Vyprázdnenie nádoby

- Obrázok **F1**
Odoberte hlavu prístroja a nádobu vyprázdnite.

Uskladnenie prístroja

- Obrázok **F2**
Vedenie pripojenia elektrickej siete a príslušenstvo uložte do prístroja. Prístroj uskladňujte v suchých priestoroch.

Starostlivosť a údržba

⚠ **Nebezpečenstvo**

Pred každým ošetrením a údržbou zariadenie vypnite a vyťahnite zástrčku. Opravy a práce na elektrických konštrukčných dielcoch môže vykonávať výhradne autorizovaná servisná služba.

⚠ **Pozor**

Nepoužívajte žiadne abrazívne pôsobiacie prípravky, prípravky na sklo ani univerzálne čističe! Spotrebič nikdy neponárajte do vody.

- Spotrebič a diely príslušenstva vyrobené z umelej hmoty ošetrujte použitím bežne dostupných čistiacich prostriedkov na plasty.
- Nádobu a príslušenstvo v prípade potreby vypláchnite vodou a pred opätovným použitím nechajte vysušiť.
- Obrázok **G1**
Bombičkový filter v prípade potreby čistite len pod tečúcou vodou. Neoškrabujte alebo nekefujte. Pred nasadením ho nechajte úplne vysušiť.

Pomoc pri poruchách

Pokles sacieho výkonu

- Ak sa zníži výkon vysávania prístroja, skontrolujte nasledovné body.
- Ak sú príslušenstvo, vysávacia hadica alebo vysávacia rúrka upchaté, odstráňte upchatie pomocou palice.
 - Filtračné vrečko je plné. Nasadte nové filtračné vrečko.
(*vid' Popis / Obrázok A2*)
 - Bombičkový filter je znečistený. Oklepte ho a v prípade potreby ho vyčistite pod tečúcou vodou.
(*vid' Popis / Obrázok G1*)
 - Poškodený bombičkový filter vymeňte.

Všeobecné pokyny

Záruka

V každej krajine platia záručné podmienky vydané našou príslušnou distribučnou organizáciou. Počas záručnej lehoty bezplatne odstránime akékoľvek poruchy zariadenia zapríčinené chybou materiálu alebo výrobnou chybou. Pri uplatňovaní záruky sa láskavo obráťte spolu so zariadením a dokladom o kúpe na svojho predajcu alebo na najbližšie autorizované stredisko servisnej služby. (Adresu nájdete na zadnej strane)

Servisná služba

V prípade otázok alebo porúch Vám rada pomôže naša pobočka KÄRCHER. (Adresu nájdete na zadnej strane)

Objednávka náhradných dielov a špeciálneho príslušenstva

Výber najčastejšie potrebných náhradných dielov nájdete na konci prevádzkového návodu.

Náhradné diely a príslušenstvo získate u predajcu alebo v pobočke firmy KÄRCHER. (Adresu nájdete na zadnej strane)

Technické údaje

Technické údaje sa nachádzajú na strane IV. Za nimi nasleduje vysvetlenie tam použitých symbolov.



Napätie



Výkon P_{men}



Výkon P_{max}



Max. výkon pripojenej zásuvky prístroja



Sieťový istič (pomalý)



Objem nádrže



Nádoba na vodu s rukoväťou



Nádoba na vodu s tryskou na podlahu



Sieťový kábel



Hladina akustického tlaku (EN 60704-1)



Hmotnosť (bez príslušenstva)

Technické zmeny vyhradené!

Pregled sadržaja

Sigurnosni napuci	HR	...	1
Opis uređaja	HR	...	2
Rukovanje	HR	...	3
Njega i održavanje	HR	...	4
Otklanjanje smetnji	HR	...	4
Opće napomene	HR	...	5
Tehnički podaci	HR	...	5

Poštovani kupče,



Prije prve uporabe Vašeg uređaja pročitajte ove originalne radne upute, postupajte prema njima i sačuvajte ih za kasniju uporabu ili za sljedećeg vlasnika.

Namjensko korištenje

Uređaj se smije koristiti za mokro i suho usisavanje uz poštovanje opisa i sigurnosnih naputaka ovih radnih uputa.

Ovaj uređaj je konstruiran za privatnu uporabu i nije predviđen za opterećenja profesionalne primjene.

– Aparat zaštitite od kiše. Nekada ga ne čuvajte na otvorenom.

– Njime se ne smiju usisavati pepeo i čač.

Usisavač za mokro/sucho usisavanje smije se koristiti samo s:

- originalnom filtarskom vrećicom
- originalnim pričuvnim dijelovima, priborom i posebnim priborom

Proizvođač ne preuzima odgovornost za eventualne štete nastale nenamjenskim korištenjem ili pogrešnim opsluživanjem aparata.

Zaštita okoliša



Materijali ambalaže se mogu reciklirati. Molimo Vas da ambalažu ne odlažete u kućne otpatke, već ih predajte kao sekundarne sirovine.



Stari uređaji sadrže vrijedne materijale koji se mogu reciklirati te bi ih stoga trebalo predati kao sekundarne sirovine.

Stoga Vas molimo da stare uređaje zbrinete preko odgovarajućih sabirnih sustava.

Zbrinjavanje filtra i filtarske vrećice

Filtar i filtarska vrećica su izrađeni od materijala koji ne štete okolišu.

Ako ne sadrže nikakve usisane tvari, koje se ne smiju odlagati u kućanski otpad, može ih se zbrinuti kao običan kućanski otpad.

Napomene o sastojcima (REACH)

Aktualne informacije o sastojcima možete pronaći na stranici:

<http://www.karcher.de/de/unternehmen/umweltschutz/REACH.htm>

Sigurnosni napuci

– *Ovaj uređaj nije predviđen da njime rukuju osobe (uključujući i djecu) sa smanjenim tjelesnim, senzornim ili mentalnim sposobnostima opažanja ili s ograničenim iskustvom i znanjem, osim ako ih osoba koja je za njih odgovorna ne nadzire ili upućuje u rad s uređajem. Djeca se moraju nadzirati kako bi se spriječilo da se igraju s uređajem.*

– *Folije za pakiranje čuvajte van dosega djece, jer postoji opasnost od gušenja!*

– *Uređaj isključite nakon svake primjene te prije svakog čišćenja/održavanja.*

– *Opasnost od požara. Nemojte usisavati zapaljane ili užarene predmete.*

– *Zabranjen je rad u područjima ugroženim eksplozijom.*

⚠ Električni priključak

Uređaj priključujte samo na izmjeničnu struju. Napon se mora podudarati s označnom pločicom uređaja.

⚠ Opasnost od strujnog udara

Mrežni utikač i utičnicu nikada ne dodirujte mokrim rukama.

Ne vucite za priključni kabel kako biste ga izvadili iz utičnice.

Prije svakog rada provjerite ima li na priključnom kabelu s utikačem oštećenja. Oštećeni priključni kabel odmah dajte na zamjenu ovlaštenoj servisnoj službi/električaru.

Za izbjegavanje električnih nezgoda preporučujemo uporabu utičnica s predspojenom sklopkom za zaštitu od struje kvara (maks. 30 mA nazivne jačine okidne struje).

⚠ Pažnja

Kovitlanjem i miješanjem određenih tvari s usisnim zrakom mogu se formirati eksplozivna isparenja i smjese!

Nikada nemojte usisavati sljedeće:

- Eksplozivne ili zapaljive plinove, tekućine i prašinu (reaktivnu prašinu)
- Reaktivnu metalnu prašinu (od npr. aluminija, magnezija, cinka) u spoju s jako alkalnim i kiselim sredstvima za čišćenje
- Nerazrijeđene jake kiseline i lužine
- Organska otapala (npr. benzin, razrjeđivače za boje, aceton, lož ulje).

Ove tvari dodatno mogu nagristi materijale od kojih je sačinjen uređaj.

Opis uređaja

Slike pogledajte na preklapnoj stranici!



- Ove upute za rad opisuju osnovni model usisavača za mokro/suho usisavanje, koji je naveden na prednjem omotu.
- Na slikama je prikazana maksimalna oprema. Opremljenost i isporučeni pribor konkretnog uređaja razlikuju se ovisno o modelu.

Kod vađenja iz ambalaže provjerite manjka li u sadržaju paketa pribor i ima li oštećenja. U slučaju transportnih oštećenja odmah se obratite svome prodavaču.

- u opsegu isporuke
- mogući pribor

1 Priključak usisnog crijeva

- ➔ Za priključivanje usisnog crijeva prilikom usisavanja. (vidi opis / sliku **B1**)

2 Sklopka na uređaju (ON/OFF) (bez ugrađene utičnice)

- ➔ **Položaj I:** Usisavanje ili puhanje.
- Položaj 0:** Uređaj je isključen.

2 Sklopka na uređaju (ON/OFF) (s ugrađenom utičnicom)

- ➔ **Položaj I:** Usisavanje ili puhanje.
- Položaj II:** Automatsko usisavanje s priključenim električnim alatom
- Položaj 0:** Uređaj i priključen električni alat su isključeni

3 Utičnica uređaja

Napomena: Imajte u vidu maksimalnu priključnu snagu (vidi poglavlje "Tehnički podaci").

- ➔ Za priključivanje električnog alata. (vidi opis / sliku **C1**)

4 Rukohvat

- ➔ Uređaj prenosite držeći ga za rukohvat.

5 Kukica za kvačenje kabela

- ➔ Za odlaganje priključnog strujnog kabela. (vidi opis / sliku **D1**)

6 Priključak za ispuhivanje

- ➔ Utaknite usisno crijevo u priključak za puhanje, čime će se aktivirati funkcija puhanja. (vidi opis / sliku **D1**)

7 Bravica spremnika

- ➔ Za otvaranje povucite prema van, a za zatvaranje pritisnite prema unutra. (vidi opis / sliku **A1**)

8 Položaj za odlaganje

- ➔ Za odlaganje podnog nastavka pri prekidanju rada. (vidi opis / sliku **E1**)

9 Odjeljak za odlaganje pribora

- ➔ Odjeljak za odlaganje pribora omogućuje držanje usisnih cijevi i usisnih nastavaka na uređaju. (vidi opis / sliku **F1**)

10 Kotačići

- ➔ Upravljački kotačići se pri isporuci nalaze u spremniku. Montirajte ih prije puštanja u rad. (vidi opis / sliku **A1**)

11 Filtarska vrećica

Napomena: Za mokro usisavanje ne smije biti umetnuta filtarska vrećica!

- ➔ **Preporuka:** Za usisavanje fine prašine umetnite filtarsku vrećicu. (vidi opis / sliku **A2**)

12**Uložni filtar**

(već postoji u uređaju)

- Uložni se filtar mora uvijek koristiti - kako pri mokrom, tako i pri suhom usisavanju.
- Napomena:** Mokar uložni filtar ostavite da se osuši prije daljnjeg suhog usisavanja. (vidi opis / sliku **G1**)

13**Usisno crijevo s rukohvatom**

- Usisno crijevo utisnite u priključak tako da dosjedne. (vidi opis / sliku **B1**)
- Kako biste ga izvadili, rezu pritisnite palčevima i izvucite usisno crijevo.

14**Usisne cijevi 2 x 0,5 m**

- Spojite usisne cijevi i sastavite s usisnim crijevom. (vidi opis / sliku **B1**)

15**Mlaznica za fuge**

- Za rubove, fuge, radijatore i teško pristupačna mjesta.

16**Podni nastavak**

(s uglavcima)

- Za usisavanje tvrdih površina i tekstilnih podova koristite odgovarajuće uglavke. (vidi opis / sliku **B1**)
- Tvrde površine, mokro usisavanje:** Koristite uglavak s 2 gumené trake (odnosno s gumenom trakom i nizom četkica).
- Tvrde površine, suho usisavanje:** Koristite uglavak s 2 četke (odnosno s gumenom trakom i nizom četkica).
- Tekstilni podovi, mokro i suho usisavanje:** Radite bez uglavaka.

17**Adapter**

- Za spajanje usisnog crijeva s električnim alatom. (vidi opis / sliku **G1**)
- Prilagodnik po potrebi nožem izrežite tako da odgovara promjeru priključka električnog alata.

Rukovanje

- ⚠ **Uvijek radite s postavljenim uložnim filtrom, kako pri mokrom tako i pri suhom usisavanju!**

Prije stavljanja u pogon

- Slika **A1**
Prije puštanja u rad montirajte nespojene dijelove koji su priloženi uz uređaj.
- Slika **A2**
Preporuka: Za usisavanje fine prašine umetnite filtarsku vrećicu.

Stavljanje u pogon

- Slika **B1**
Priključite pribor.
- Slika **B2**
Utaknite strujni utikač.
- Slika **B3**
Uključite uređaj.

Suho usisavanje

- ⚠ **Radite samo sa suhim uložnim filtrom!**
- **Preporuka:** Za usisavanje fine prašine umetnite filtarsku vrećicu. (vidi opis / sliku **A2**)
- Napunjenost filtarske vrećice ovisi o vrsti usisane prljavštine.
- Kod fine prašine, pijeska i sličnog filtarska se vrećica mora češće mijenjati.
- Začepljena filtarska vrećica može pući pa je stoga pravovremeno zamijenite!
- **Pažnja:** Usisavanje pepela i čađi samo s predodvajanjem (kataloški br. 2.863-139).

Mokro usisavanje

- Za usisavanje vlage odnosno tekućina natakните željeni pribor na usisnu cijev odnosno direktno na rukohvat.
- ⚠ **Pozor:**
Nemojte rabiti filtarsku vrećicu!
Počne li se stvarati pjena ili tekućina počne istjecati, odmah isključite uređaj!
- Napomena:** Kad se posuda napuni, plovak će zatvoriti usisni otvor i uređaj će raditi uz povećani broj okretaja. Odmah isključite uređaj i ispraznite posudu.

Radovi s električnim alatom

- Prilagodnik po potrebi nožem izrežite tako da odgovara promjeru priključka električnog alata.
- Slika **C 1**
Nataknite prilagodnik na rukohvat usisnog crijeva pa ga spojite s priključkom električnog alata.
Utaknite strujni utikač električnog alata u usisavač.
- Slika **C 2**
Usisavač prebacite u **položaj II** te počinite s radom.

Napomena: Čim se električni alat uključi, usisna turbina počinje raditi sa zakašnjenjem od 0,5 s. Kada se električni alat isključi, usisna turbina nastavlja raditi još oko 5 s, kako bi se usisala preostala prljavština iz usisnog crijeva.

Funkcija ispuhivanja

Čišćenje teško dostupnih mjesta ili tamo gdje usisavanje nije moguće, npr. opalo lišće iz šljunkovitim površina.

- Slika **D 1**
Utaknite usisno crijevo u priključak za puhanje, čime će se aktivirati funkcija puhanja.

Prekid rada

- Isključite uređaj.
- Slika **E 1**
Objesite podni nastavak u položaj za odlaganje.

Završetak rada

- Isključite uređaj i izvadite utikač.

Pražnjenje spremnika

- Slika **F 1**
Skinite blok uređaja i ispraznite spremnik.

Čuvanje uređaja

- Slika **F 2**
Priključni kabel i pribor odložite na odgovarajuća mjesta na uređaju. Uređaj čuvajte u suhim prostorijama.

Njega i održavanje

⚠ **Opasnost**

Prije svakog čišćenja i održavanja isključite uređaj i strujni utikač izvucite iz utičnice. Popravke i radove na električnim sastavnim dijelovima smije izvoditi samo ovlaštena servisna služba.

⚠ **Pozor**

Nemojte rabiti nagrizajuća sredstva, sredstva za čišćenje stakla ni univerzalna sredstva za čišćenje! Uređaj nikad ne uranjajte u vodu.

- Uređaj i plastične dijelove pribora čistite uobičajenim sredstvom za čišćenje plastike.
- Spremnik i pribor po potrebi isperite vodom i osušite prije ponovne uporabe.
- Slika **G 1**
Uložni filtar čistite po potrebi samo pod mlazom vode; nemojte ga trljati niti četkati. Prije ugradnje ga ostavite da se potpuno osuši.

Otklanjanje smetnji

Smanjena usisna snaga

Pri smanjenju usisne snage uređaja molimo provjerite sljedeće.

- Eventualno začepljenje pribora, usisnog crijeva ili usisne cijevi otklonite štapom odgovarajuće veličine.
- Filtarska vrećica je puna, umetnite novu. (vidi opis / sliku **A 2**)
- Uložni filtar je zaprljan - isprajte ga i po potrebi operite u tekućoj vodi. (vidi opis / sliku **G 1**)
- Zamijenite oštećeni uložni filtar.

Opće napomene

Jamstvo

U svakoj zemlji vrijede uvjeti jamstva koje je izdala naša zadužena udruga za marketing. Sve smetnje nastale unutar jamstvenog roka otklanjamo besplatno ukoliko je uzrok smetnje greška u materijalu ili se radi o greški proizvođača. U slučaju jamstva s priborom i računom se obratite svome prodavaču ili sljedećoj ovlaštenoj servisnoj službi. (Adresu ćete naći na poledini)

Servisna služba

U slučaju pitanja ili smetnji rado će Vam pomoći naša podružnica KÄRCHER. (Adresu ćete naći na poledini)

Naručivanje pričuvnih dijelova i posebnog pribora

Pregled najčešće potrebnih pričuvnih dijelova naći ćete na kraju ovih radnih uputa. Pričuvne dijelove i pribor možete nabaviti kod Vašeg prodavača ili u Vašoj KÄRCHER podružnici. (Adresu ćete naći na poledini)

Tehnički podaci

Tehnički podaci se nalaze na stranici IV. U nastavku su navedena pojašnjenja simbola koji se tamo koriste.



Napon



Snaga P_{nazivna}



Snaga P_{maks}



Maks. priključna snaga utičnice uređaja



Strujna zaštita (inertna)



Zapremina posude



Vodozahvat s rukohvatom



Vodozahvat s podnim nastavkom



Strujni kabel



Razina zvučnog tlaka (EN 60704-2-1)



Težina (bez pribora)

Pridržavamo pravo na tehničke izmjene!

QUELASPIRATEUR.COM

Pregled sadržaja

Sigurnosne napomene	SR . . . 1
Opis uređaja	SR . . . 2
Rukovanje	SR . . . 3
Nega i održavanje	SR . . . 4
Otklanjanje smetnji	SR . . . 4
Opšte napomene	SR . . . 5
Tehnički podaci	SR . . . 5

Poštovani kupče,



Pre prve upotrebe Vašeg uređaja pročitajte ove originalno uputstvo za rad, postupajte prema njemu i sačuvajte ga za kasniju upotrebu ili za sledećeg vlasnika.

Namensko korišćenje

Uređaj sme da se koristi za mokro i suvo usisavanje uz uvažavanje opisa i sigurnosnih napomena ovog radnog uputstva.

Ovaj uređaj je konstruisan za privatnu upotrebu i nije predviđen za opterećenja profesionalne primene.

- Uređaj zaštitite od kiše. Nikada ga ne čuvajte na otvorenom.
- Njime se ne smeju usisavati pepeo i čađ.

Usisivač za mokro/suvo usisavanje sme da se koristi samo sa:

- originalnom filterskom vrećicom,
- originalnim rezervnim delovima, priborom i posebnim priborom.

Proizvođač ne preuzima odgovornost za eventualne štete nastale nenamenskim korišćenjem ili pogrešnim opsluživanjem aparata.

Zaštita čovekove okoline



Ambalaža se može ponovo preraditi. Molimo Vas da ambalažu ne bacate u kućne otpatke nego da je dostavite na odgovarajuća mesta za ponovnu preradu.



Stari uređaji sadrže vredne materijale sa sposobnošću recikliranja i treba ih dostaviti za ponovnu preradu. Stoga stare uređaje odstranjajte preko primerenih sabirnih sistema.

Otklanjanje filtera i filterske vrećice u otpad

Filter i filterska vrećica su izrađeni od materijala koji ne štete čovekovo okolini. Ako ne sadrže nikakve usisane supstance koje se ne smeju bacati u kućni otpad, mogu se tretirati kao običan kućni otpad.

Napomene o sastojcima (REACH)

Aktuelne informacije o sastojcima možete pronaći na stranici:

<http://www.karcher.de/de/unternehmen/umweltschutz/REACH.htm>

Sigurnosne napomene

- *Ovaj uređaj nije predviđen da njime rukuju osobe (uključujući i decu) sa smanjenim fizičkim, senzornim ili mentalnim mogućnostima opažanja ili s ograničenim iskustvom i znanjem, osim ukoliko ih lice koje je za njih odgovorno ne nadgleda ili upućuje u rad sa uređajem. Deca se moraju nadgledati kako bi se sprečilo da se igraju s uređajem.*
- *Ambalažne folije čuvajte van dohvata dece, jer postoji opasnost od gušenja!*
- *Isključite uređaj posle svake upotrebe i pre svakog čišćenja/održavanja.*
- *Opasnost od požara. Ne usisavajte zapaljene ili užarene predmete.*
- *Zabranjen je rad u područjima ugroženim eksplozijom.*

⚠ Električni priključak

Uređaj priključujte samo na izmjeničnu struju. Napon se mora podudarati sa tipskom pločicom uređaja.

⚠ Opasnost od strujnog udara

Mrežni utikač in utičnicu nikada ne dodirujte vlažnim rukama.

Utikač nemojte izvlačiti iz utičnice povlačenjem za priključni vod.

Pre svake upotrebe proverite da li na priključnom vodu ima oštećenja. Oštećeni priključni vod odmah dajte na zamenu ovlašćenoj servisnoj službi/električaru.

Za izbegavanje električnih nesreća preporučujemo da upotrebljavate utičnice sa prethodno spojenim nadstrujnim zaštitnim prekidačem (maks. 30 mA nazivne jačine okidne struje).

⚠ Pažnja

Kovitlanjem i mešanjem izvesnih materija sa usisnim vazduhom mogu se formirati eksplozivna isparenja i smese!

Nikada nemojte usisavati sledeće:

- Eksplozivne ili zapaljive gasove, tečnosti i prašinu (reaktivnu prašinu)
- Reaktivnu metalnu prašinu (od npr. aluminijuma, magnezijuma, cinka) u spoju sa jako alkalnim i kiselim sredstvima za čišćenje
- Nerazređene jake kiseline i baze
- Organske rastvarače (npr. benzin, razređivače za boje, aceton, lož ulje).

Ove supstance mogu takođe nagristi materijale od kojih je sačinjen uređaj.

Opis uređaja

Slike pogledajte na preklapnoj stranici!



- Ovo uputstvo za rad opisuje osnovni model usisivača za mokro/suvo usisavanje naveden na prednjem omotu.
- Na slikama je prikazana maksimalna oprema. Opremljenost i isporučeni pribor konkretnog uređaja razlikuju se u zavisnosti od modela.

Pre vađenja iz ambalaža proverite ima li u sadržini paketa delova koji nedostaju ili oštećenja. U slučaju transportnih oštećenja obavestite Vašeg prodavca.

- u obimu isporuke
- moguć pribor

1 Priključak usisnog creva

- Za priključivanje usisnog creva prilikom usisavanja. (vidi opis / sliku **B1**)

2 Prekidač uređaja (ON/OFF) (bez ugrađene utičnice)

- **Položaj I:** Usisavanje ili duvanje.
- Položaj 0:** Uređaj je isključen.

2 Prekidač uređaja (ON/OFF) (s ugrađenom utičnicom)

- **Položaj I:** Usisavanje ili duvanje.
- Položaj II:** Automatsko usisavanje sa priključenim električnim alatom
- Položaj 0:** Uređaj i priključen električni alat su isključeni

3 Utičnica uređaja

Napomena: Imajte u vidu maksimalnu priključnu snagu (vidi poglavlje "Tehnički podaci").

- Za priključivanje električnog alata. (vidi opis / sliku **C1**)

4 Ručka za nošenje

- Uređaj prenosite držeći ga za ručku.

5 Kuka za kačenje kabla

- Za odlaganje strujnog priključnog kabla. (vidi opis / sliku **D1**)

6 Priključak za izduvanje

- Utaknite usisno crevo u priključak za duvanje, čime će se aktivirati funkcija duvanja. (vidi opis / sliku **D1**)

7 Bravica posude

- Za otvaranje povucite prema spolja, a za zaključavanje pritisnite na unutra. (vidi opis / sliku **A1**)

8 Položaj za odlaganje

- Za odlaganje podnog nastavka pri prekidima rada. (vidi opis / sliku **E1**)

9 Odeljak za odlaganje pribora

- Odeljak za odlaganje pribora omogućava držanje usisnih cevi i usisnih nastavaka na uređaju. (vidi opis / sliku **F1**)

10 Upravljački točkić

- Upravljački točkići se pri isporuci nalaze u posudi. Montirajte ih pre puštanja u rad. (vidi opis / sliku **A1**)

11 Filter-kesa

Napomena: Za mokro usisavanje se ne sme koristiti filterska vrećica!

- **Preporuka:** Za usisavanje fine prašine koristite filtersku vrećicu. (vidi opis / sliku **A2**)

12**Uložni filter**

(već postoji u uređaju)

- Uložni filter se mora uvek koristiti - kako pri mokrom, tako i pri suvom usisavanju.
- Napomena:** Mokar uložni filter ostavite da se osuši pre daljeg korišćenja pri suvom usisavanju.
- (vidi opis / sliku **G1**)

13**Usisno crevo s drškom**

- Usisno crevo utisnite u priključak tako da dosedne.
- (vidi opis / sliku **B1**)
- Kako biste ga izvadili, rezu pritisnite palčevima i izvucite usisno crevo.

14**Usisne cevi 2 x 0,5 m**

- Spojite usisne cevi i sastavite sa usisnim crevom.
- (vidi opis / sliku **B1**)

15**Mlaznica za fuge**

- Za iverice, fuge, radijatore i teško pristupačna mesta.

16**Podni nastavak**

(sa umecima)

- Za usisavanje tvrdih površina i tekstilnih podova koristite odgovarajuće umetke.
- (vidi opis / sliku **B1**)
- Tvrde površine, mokro usisavanje:**
Koristite umetak sa 2 gumenе trake (odnosno sa gumenom trakom i nizom četkica).
- Tvrde površine, suvo usisavanje:**
Koristite umetak sa 2 četke (odnosno sa gumenom trakom i nizom četkica).
- Tekstilni podovi, mokro i suvo usisavanje:** Radite bez umetaka.

17**Adapter**

- Za spajanje usisnog creva sa električnim alatom.
- (vidi opis / sliku **G1**)
- Adapter po potrebi nožem izrežite tako da odgovara prečniku priključka električnog alata.

Rukovanje

- ⚠ **Uvek radite sa postavljenim uložnim filterom, kako pri mokrom tako i pri suvom usisavanju!**

Pre upotrebe

- Slika **A1**
Pre puštanja u rad montirajte nespojene delove koji su priloženi uz uređaj.
- Slika **A2**
Preporuka: Za usisavanje fine prašine koristite filtersku vrećicu.

Stavljanje u pogon

- Slika **B1**
Priključite pribor
- Slika **B2**
Utaknite strujni utikač.
- Slika **B3**
Uključite uređaj.

Suvo usisavanje

- ⚠ **Radite samo sa suvim uložnim filterom!**
- **Preporuka:** Za usisavanje fine prašine koristite filtersku vrećicu.
- (vidi opis / sliku **A2**)
- Napunjenost filterske vrećice zavisi od vrste usisane prljavštine.
- Kod fine prašine, peska i sličnog filterska vrećica se mora češće menjati.
- Začepljena filterska vrećica može pući, pa je stoga pravovremeno zamenite!
- **Pažnja:** Usisavanje pepela i čađi samo sa predodvajanjem (kataloški br. 2.863-139).

Mokro usisavanje

- Za usisavanje vlage odnosno tečnosti natakните željeni pribor na usisnu cev odnosno direktno na dršku.
- ⚠ **Pažnja:**
*Nemojte da koristite filter-kesu!
Kod stvaranja pene ili izlaženja tečnosti odmah isključite uređaj!*
- Uputa:** Kad se spremnik napuni, plovak će da zatvori usisni otvor i uređaj će da radi sa povećanim brojem obrtaja. Odmah isključite uređaj i ispraznite spremnik.

Radovi sa električnim alatom

- Adapter po potrebi nožem izrežite tako da odgovara prečniku priključka električnog alata.
- Slika **C 1**
Nataknite adapter na dršku usisnog creva pa ga spojite sa priključkom električnog alata.
Utaknite strujni utikač električnog alata u usisivač.
- Slika **C 2**
Usisivač prebacite u **položaj II** i počnite sa radom.
Napomena: Čim se električni alat uključi, usisna turbina počinje da radi sa zakašnjenjem od 0,5 s. Kada se električni alat isključi, usisna turbina nastavlja da radi još oko 5 s, kako bi se usisala preostala prijavština iz usisnog creva.

Funkcija izduvavanja

Čišćenje teško dostupnih mesta ili tamo gde usisavanje nije moguće, npr. opalo lišće iz šljunkovitih površina.

- Slika **D 1**
Utaknite usisno crevo u priključak za duvanje, čime će se aktivirati funkcija duvanja.

Prekid rada

- Isključite uređaj.
- Slika **E 1**
Obesite podni nastavak u položaj za odlaganje.

Završetak rada

- Isključite uređaj i izvadite utikač.

Pražnjenje posude

- Slika **F 1**
Skinite blok uređaja i ispraznite posudu.

Skladištenje uređaja

- Slika **F 2**
Priključni kabl i pribor odložite na odgovarajuća mesta na uređaju. Uređaj čuvajte u suvim prostorijama.

Nega i održavanje

⚠ **Opasnost**

Pre svakog čišćenja i održavanja isključite uređaj i strujni utikač izvucite iz utičnice. Popravke i radove na električnim sastavnim delovima sme da izvodi samo ovlašćena servisna služba.

⚠ **Pažnja**

Nemojte da koristite nagrizajuća sredstva, sredstva za čišćenje stakla ili univerzalna sredstva za čišćenje! Uređaj nikada ne uranjajte u vodu.

- Uređaj i plastične komade pribora čistite normalnim sredstvom za čišćenje plastike.
- Posudu i pribor po potrebi isperite vodom i osušite pre ponovne upotrebe.
- Slika **G 1**
Uložni filter čistite po potrebi samo pod mlazom vode; nemojte ga ribati niti četkati! Pre ugradnje ga ostavite da se potpuno osuši.

Otklanjanje smetnji

Smanjivanje usisne snage

Pri smanjenju usisne snage uređaja molimo proverite sledeće.

- Eventualno začepljenje pribora, usisnog creva ili usisne cevi otklonite štapom odgovarajuće veličine.
- Filterska vrećica je puna, umetnite novu. (vidi opis / sliku **A 2**)
- Uložni filter je zaprljan - isprajte ga i po potrebi operite pod mlazom vode. (vidi opis / sliku **G 1**)
- Zamenite oštećeni uložni filter.

Opšte napomene

Garancija

U svakoj zemlji važe uslovi garancije koje je objavila naša prodajna služba. U garantnom roku besplatno otklanjamo sve smetnje na uređaju ako se radi o grešci materijala ili proizvodnim manama. U slučaju ostvarivanja garantnih prava obratite se svom prodavcu ili ovlašćenoj servisnoj službi; priložite pribor i originalni račun.

(Adresu ćete naći na poleđini)

Servisna služba

U slučaju pitanja ili smetnji rado će Vam pomoći naša podružnica KÄRCHER.

(Adresu ćete naći na poleđini)

Naručivanje rezervnih delova i posebnog pribora

Pregled najčešće potrebnih rezervnih delova naći ćete na kraju ovog radnog uputstva.

Rezervne delove i pribor možete nabaviti kod Vašeg prodavca ili u Vašoj KÄRCHER poslovnici.

(Adresu ćete naći na poleđini)

Tehnički podaci

Tehnički podaci se nalaze na stranici 4. U nastavku su navedena objašnjenja simbola koji se tamo koriste.



Napon



Snaga P_{nominalna}



Snaga P_{maks}



Maks. priključna snaga utičnice uređaja



Mrežni osigurač (inertan)



Volumen spremnika



Vodozahvat sa drškom



Vodozahvat sa podnim nastavkom



Strujni kabal



Nivo zvučnog pritiska (EN 60704-2-1)



Težina (bez pribora)

Zadržavamo pravo na tehničke promene!

QUELASPIRATEUR.COM

Съдържание

Указания за безопасност . . .	BG . . . 1
Описание на уреда	BG . . . 2
Обслужване	BG . . . 4
Грижи и поддръжка	BG . . . 5
Помощ при неизправности . .	BG . . . 5
Общи указания	BG . . . 6
Технически данни	BG . . . 6

Уважаеми клиенти,



Преди първото използване на Вашия уред прочетете това оригинално инструкция упътване за работа, действайте според него и го запазете за по-късно използване или за следващия притежател.

Употреба по предназначение

Настоящият уред е предназначен за употреба като прахосмукачка за сухо и мокро почистване съгласно цитираните в настоящото упътване за експлоатация описания и изисквания за безопасност.

Този уред е разработен за частна употреба и не е предвиден за натоварванията на промишлената употреба.

- Пазете уреда от дъжд. Не го съхранявайте на открито.
- Пепел и сажди не бива да се изсмукват с този уред.

Прахосмукачката за мокро/сухо почистване да се използва само с:

- Оригинална филтърна торбичка.
- Оригинални резервни части, принадлежности или специални принадлежности.

Производителят не поема гаранция за евентуални повреди, които са причинени поради използване не по предназначение или неправилно обслужване.

Опазване на околната среда



Опаковъчните материали могат да се рециклират. Моля не хвърляйте опаковките при домашните отпадъци, а ги предайте на вторични суровини с цел повторна употреба.



Старите уреди съдържат ценни материали, подлежащи на рециклиране, които могат да бъдат употребени повторно. Поради това моля отстранявайте старите уреди, използвайки подходящи за целта системи за събиране.

Отстраняване като отпадък на филтъра и филтърната торба

Филтърът и филтърната торба са произведени от материали, които не са опасни за околната среда.

Ако те не съдържат засмукани субстанции, които са забранени за домакинските отпадъци, могат да бъдат отстранени заедно с нормалните домакински отпадъци.

Указания за съставките (REACH)

Актуална информация за съставките ще намерите на:

<http://www.karcher.de/de/unternehmen/umweltschutz/REACH.htm>

Указания за безопасност

- *Този уред не е предназначен за употреба от лица (включително деца) с ограничени психически, сензорни и умствени способности или с недостатъчен опит и/или с недостатъчни познания, освен ако не се контролират от отговорно за тяхната сигурност лице или са получили от него инструкции, как да използват уреда. Децата би трябвало да се наблюдават, за да се гарантира, че не си играят с уреда.*
- *Дръжте опаковъчното фолио далече от деца, съществува опасност от задушаване!*
- *Уредът да се изключва след всяко използване или преди всяко почистване/поддръжка.*
- *Опасност от пожар. Не засмуквайте горящи или тлеещи предмети.*
- *Забранена е работата във взривоопасни помещения.*

⚠ Електрическо захранване

Свързвайте уреда само към променлив ток. Напрежението трябва да съответства на цитираното върху табелката на уреда напрежение.

⚠ Опасност от токов удар

Никога не докосвайте контакта и щепсела с влажни ръце.

Щепселите да не се изваждат посредством издърпване на присъединителния кабел от контакта.

Преди всяко свързване на кабела с контакта на електрозахранването, проверявайте кабела за повреди. Незабавно предайте повредените свързващи кабели за подмяна на оторизиран сервиз/електротехник.

За да избегнете аварии с тока, Ви препоръчваме да използвате контакти, преди които е монтиран предпазител (максимално 30 mA номинална сила на тока за задействане).

⚠ Внимание

При завихряне с въздуха за всмукване определени вещества могат да образуват експлозивни пари или смеси!

Никога не изсмуквайте следните вещества:

- Експлозивни или горими газове, течности и прахове (реактивни прахове)
- Реактивните метални прахове (напр. алуминий, магнезий, цинк) във връзка със силно активни и кисели почистващи препарати
- Неразредени силни киселини и основи
- органични разтворители (напр. бензин, разредители за бои, ацетон, нафта).

Освен това тези вещества могат да повредят материалите, използвани при работката на уреда.

Описание на уреда

Вижте схемите на разгънатата страница!



- Това Упътване за употреба описва основните модели на посочените на предната обложка прахосмукачки за мокро/сухо почистване.
- Фигурите показват максималното оборудване, според модела има разлики в оборудването и доставените принадлежности.

При раз опаковане проверете дали в опаковката липсват принадлежности от окомплектовката или има повредени елементи. При повреди при транспорта уведомете търговеца, от когото сте закупили уреда.

- включен в обема на доставка
- възможна принадлежност

1 Връзка за всмукателния маркуч

→ За свързване на маркуча за засмукване при изсмукване.
(виж описанието / фигурата **31**)

2 Ключ на уреда (Включване/Изключване) (без вграден контакт)

→ **Положение I:** Изсмукване или издухване.

Положение 0: Уредът е изключен.

2 Ключ на уреда (Включване/Изключване) (с вграден контакт)

→ **Положение I:** Изсмукване или издухване.

Положение II: Автоматично изсмукване със свързан електрически инструмент

Положение 0: Уредът и включеният електрически инструмент са изключени

3 Контакт на уреда

Указание: Спазвайте максималната присъединителна мощност (виж глава „Технически данни“).

→ За свързване на електрически инструмент.

(виж описанието / фигурата **31**)

4 Дръжка за носене

→ При транспорт уредът да се държи за дръжката за носене.

5 Кука на кабела

→ За съхранение на мрежовия захранващ кабел.

(виж описанието / фигурата **32**)

6 Връзка за издухване

- Поставете смукателния маркуч в отвора за издухване, така функцията на издухване е активирана.
(виж описанието / фигурата 6А)

7 Тапи на резервоара

- За отваряне изтеглете навън, за блокиране натиснете навътре.
(виж описанието / фигурата 7А)

8 Позиция за паркиране

- За сваляне на подовата дюза при прекъсване на работа.
(виж описанието / фигурата 8А)

9 Място за съхранение/свързване на принадлежностите от окомплектовката

- Мястото за съхранение на принадлежностите позволява съхранението на всмукателните тръби и смукателните дюзи на самия уред.
(виж описанието / фигурата 9А)

10 Водеща ролка

- При доставката водещите колела са поставени в резервоара, монтирайте ги преди да пуснете уреда в експлоатация.
(виж описанието / фигурата 10А)

11 Филтърна торбичка

Указание: За мокро изсмукване не бива да се поставя филтърна торбичка!

- **Препоръка:** За засмукване на фин прах поставете филтърната торбичка.
(виж описанието / фигурата 11А)

12 Филтърен патрон (вече е поставена в уреда)

- Филтърният патрон трябва да бъде поставен винаги, както при мокро така и при сухо изсмукване.

Указание: Оставете мокрия филтърен патрон да изсъхне преди да продължите да го използвате за сухо изсмукване.
(виж описанието / фигурата 12А)

13 Всмукателен маркуч с ръкохватка

- Притиснете всмукателния маркуч, той се фиксира.
(виж описанието / фигурата 13А)
За сваляне натиснете фиксатора с палец и изтеглете всмукателния маркуч.

14 Всмукателни тръби 2 x 0,5 м

- Поставете двете всмукателни тръби една в друга и ги свържете с всмукателния маркуч.
(виж описанието / фигурата 14А)

15 Дюза за почистване на фуги

- За ръбове, фуги, радиатори и трудно достъпни места.

16 Подова дюза (с вложки)

- За изсмукване на твърди повърхности и подове с килими използвайте подходящата вложка.
(виж описанието / фигурата 16А)

Твърди повърхности, мокро изсмукване: Използвайте вложка с 2 гумени фаски (респ. с гумена фаска и лента с четина).

Твърди повърхности, сухо изсмукване: Използвайте вложка с 2 четини (респ. с гумена фаска и лента с четина).

Подове с килими, мокро и сухо изсмукване: Работете без вложка.

17 Адаптер

- За свързване на маркуча за засмукване с електрически инструмент.
(виж описанието / фигурата 17А)
- При нужда пригответе адаптора с нож към диаметъра на свързване на електрическия инструмент.

Обслужване

- ⚠ **Работете винаги с поставения патронен филтър, също и при мокро и сухо изсмукване!**

Преди пускане в експлоатация

- Фигура **A 1**
Монтирайте приложените свободно към уреда части преди пускане в експлоатация.
- Фигура **A 2**
Препоръка: За засмукване на фин прах поставете филтърната торбичка.

Пускане в експлоатация

- Фигура **B 1**
Прикрепване на принадлежности
- Фигура **B 2**
Включете щепсела в електрическата мрежа.
- Фигура **B 3**
Да се включи уреда.

Сухо изсмукване

- ⚠ **Работете само със сух патронен филтър!**
- **Препоръка:** За засмукване на фин прах поставете филтърната торбичка. (виж описанието / фигурата **D 3**)
Степента на пълнене на филтърната торбичка е зависима от мръсотията, която се изсмуква.
При фин прах, пясък и т.н. ... филтърната торбичка трябва да се сменя по-често.
Поставените допълнително филтърни торбички могат да се спукат, поради това сменяйте своевременно филтърната торбичка!
- **Внимание:** Изсмукване на пепел и сажди само с филтър за грубо пречистване (№ за поръчка 2.863-139).

Мокро изсмукване

- За изсмукване на влага респ. мокри места поставете желаните принадлежности на всмукателните тръби респ. директно на дръжката.

⚠ **Внимание:**

Не използвайте филтърна торбичка! Ако се образува пяна или изтича течност, изключете уреда веднага!!

Забележка: Ако резервоарът е пълен, поплавък затваря всмукателния отвор и уреда работи с повишени обороти. Веднага изключете уреда и изпразнете резервоара.

Работа с електрически инструменти

- При нужда пригответе адаптора с нож към диаметъра на свързване на електрическия инструмент.
- Фигура **C 1**
Поставете адаптер върху ръкохватката на всмукателния маркуч и го свържете с извода на електрическия инструмент. Щепсела на електрическия инструмент да се пъхне в прахосмукачката.
- Фигура **C 2**
Включете изсмукателя на **Положение II** и започнете работата.
- Забележка:** Щом се включи електрическият инструмент, смукателната турбина потегля с 0,5 секунди закъснение. Щом се изключи електрическият инструмент, смукателната турбина работи още прил. 5 секунди, за да се засмуче остатъчната мръсотия в смукателния маркуч.

Работа като духалка

- Почистване на трудно достъпни места и там, където не е възможно изсмукване, напр. шума от аления с баластра.
- Фигура **D 1**
Поставете смукателния маркуч в отвора за издухване, така функцията на издухване е активирана.

Прекъсване на работа

- Изключете уреда.
- Фигура **E 1**
Закачете дюзата за под в позицията за паркиране.

Край на работата

- Изключете уреда и изтеглете щепсела от контакта.

Изпразване на резервоара

- Фигура **F1**
Свалете главата на уреда и изпразнете резервоара.

Съхранение на уреда

- Фигура **F2**
Приберете мрежовия захранващ кабел и принадлежностите в уреда. Съхранявайте уреда в сухи помещения.

Грижи и поддръжка

⚠ Опасност

Преди всякакви работи по поддръжката уредът да се изключва и щепселът да се изважда от контакта.

Ремонтни работи и работи по електрическите елементи могат да се извършват само от оторизиран сервиз.

⚠ Внимание

Не използвайте абразивни средства, препарати за почистване на стъкло или универсални почистващи препарати. Никога не потапяйте уреда във вода.

- Поддържайте уреда и принадлежностите му от пластмаса с обичайните, намиращи се в търговската мрежа препарати за почистване на пластмаса.
- резервоаро и принадлежностите при необх. да се изплакнат с вода и да се подсушат преди да се употребят отново.
- Фигура **G1**
При нужда почистете филтърния патрон под течаща вода; не го търкайте или четкайте. Преди да го монтирате го оставете да изсъхна напълно.

Помощ при неизправности

Недостатъчен ефект от изсмукването

Ако мощността на всмукване на уреда се понижи, моля да се проверят следните точки.

- Принадлежностите от окомплектовката, смукателният маркуч или всмукателните тръби са запушени, молим, отстранете с пръчка това, което ги запушва.
- Филтърната торбичка е пълна, поставете нова филтърна торбичка. (виж описанието / фигурата **A2**)
- Филтърният патрон е замърсен, изтупайте филтърния патрон и при нужда го почистете с течаща вода. (виж описанието / фигурата **G1**)
- Сменете повредения филтърен патрон.

Общи указания

Гаранция

Във всяка страна са валидни издадените условия за гаранция от страна на наше оторизирано дружество за разпространение на продуктите ни. Евентуални повреди в уреда в рамките на срока на гаранцията се отстраняват безплатно, ако причината за тях е в материала или при производството. В случай на използване на правото на гаранция се обръщайте, моля, към Вашия търговец или най-близкия оторизиран сервиз, като представите борудването и документа за покупка.

(Адресите ще намерите на задната страница)

Служба за работа с клиенти

При въпроси и повреди Вашият дистрибутор на KÄRCHER ще Ви помогне с удоволствие.

(Адресите ще намерите на задната страница)

Поръчка на резервни части и специални принадлежности

Списък на най-често необходимите резервни части ще намерите в края на употребяването за експлоатация.

Резервни части и принадлежности ще получите от Вашия търговец или във филиала на KÄRCHER.

(Адресите ще намерите на задната страница)

Технически данни

Техническите данни се намират на стр. IV. Следва обяснение на използваните там символи.



Напрежение



Мощност $P_{\text{ном}}$



Мощност $P_{\text{макс}}$



Макс. присъед. мощност на контакта на уреда



Предпазител (инертен)



Обем на резервоара



Поемане на вода с ръкохватката



Поемане на вода с подовата дюза



Захранващ кабел



Допустимо ниво на шум (EN 60704-2-1)



Тегло (без принадлежности)

Запазваме си правото на технически изменения!

Sisukord

Ohutusalased märkused	ET . . . 1
Seadme osad	ET . . . 2
Käsitsemine	ET . . . 3
Korrashoid ja tehnohooldus	ET . . . 4
Abi häirete korral	ET . . . 4
Üldmärkusi	ET . . . 5
Tehnilised andmed	ET . . . 5

Väga austatud klient,



Enne sesadme esmakordset kasutuselevõttu lugege läbi algupärane kasutusjuhend, toimige sellele vastavalt ja hoidke see hilisema kasutamise või uue omaniku tarbeks alles.

Sihipärane kasutamine

Seade on vastavalt käesolevas kasutusjuhendis toodud kirjeldustele ja ohutusnõuetele ette nähtud kasutamiseks märg-/kuivimurina.

See seade töötati välja erakasutuseks ega ole ette nähtud professionaalse kasutamisega kaasnevaks koormuseks.

- Kaitske seadet vihma eest. Ärge ladustage seadet väljas.
- Seadmega ei tohi imeda tuhka ega nõge.

Kasutage märg-/kuivimurit ainult:

- originaalfiltrikotiga.
- originaal-varuosadega, -tarvikute või -erivarustusega.

Tootja ei vastuta võimalike kahjude eest, mis on tingitud seadme mittesihipärasest kasutamisest või valest käitamisest.

Keskkonnakaitse



Pakendmaterjalid on taaskasutatavad. Palun ärge visake pakendeid majapidamisprahi hulka, vaid suunake need taaskasutusse.



Vanad seadmed sisaldavad taaskasutatavaid materjale, mis tuleks suunata taaskasutusse. Palun liigvideerige vanad seadmed seetõttu vastavate kogumis-süsteemide kaudu.

Filtri ja filtrikoti utiliseerimine

Filter ja filtrikott on valmistatud keskkonnasõbralikest materjalidest.

Kui need ei sisalda sisseimetusaineid, mida on keelatud panna majapidamisjäätmete hulka, võib need utiliseerida tavaliste majapidamisjäätmetena.

Märkusi koostisainete kohta (REACH)

Aktuaalse info koostisainete kohta leiate aadressilt:

<http://www.karcher.de/de/unternehmen/umweltschutz/REACH.htm>

Ohutusalased märkused

- Masinat ei tohi kasutada isikud (sh lapsed), kelle füüsilised, sensoorsed või vaimsed võimed on piiratud või kellel puuduvad vajalikud kogemused ja/või teadmised, v.a. mõne nende turvliisuse eest vastutava isiku järelevalve all või juhul, kui see isik on heid masina kasutamise osas juhendanud. Laste üle peab olema järelevalve tagamiseks, et nad masinaga ei mängi.

- Hoidke pakendikiled lastele kättesaamatuks - lämbumisohu!

Lülitage masin pärast iga kasutamist ja enne iga puhastamist/hooldust välja.

- Tuleohu. Ärge imege masinasse põlevaid ega hõõguvaid esemeid.
- Plahvatusohtlikes piirkondades kasutamine on keelatud.

⚠ Elektrihüendus

Seadet tohib ühendada ainult vahelduvvoolutoitega. Pinge peab vastama seadme tüübisildil esitatud pingele.

⚠ Elektrilöögi oht

Võrgupistikut ega pistikupesaga ei tohi kunagi puutuda niiskete kätega.

Võrgupistikut pistikupesast välja tõmmates ärge hoidke kinni ühenduskaablist.

Enne igakordset kasutamist tuleb kontrollida, et võrgupistikuga toitejuhe oleks kahjustusteta. Kahjustatud toitejuhe lasta viivitamatult volitatud hooldustöökoolaj/elektrikul välja vahetada.

Elektriõnnetuste vältimiseks soovime kasutada ettelülitatud rikkevoolu-kaitselülitiga (max 30 mA rakendumise nimivoolutugevusega) pistikupesiga.

⚠ NB!

Mõned ained võivad imiõhu keerises moodustada plahvatusohtliku auru või gaasisegu!

Ärge kunagi kasutage imurit järgmiste ainete eemaldamiseks:

- Plahvatusohtlikud või kergesti süttivad gaasid, vedelikud ja tolm (reaktiivne tolm)
- Reaktiivne metallitolm (nt alumiinium, magneesium, tsink) ühenduses tugevasti leeliseliste ja happeliste puhastusvahenditega
- Lahjendamata kanged happed ja alused
- Orgaanilised lahused (nt bensiin, värvilahustid, atsetoon, kütteeõli).

Lisaks võivad need ained kahjustada seadme valmistamisel kasutatud materjale.

Seadme osad

Jooniseid vt volditaval leheküljel!



- Selles kasutusjuhendis kirjeldatakse eesmisel tagasipöördel kujutatud märg-/kuivimurit.
- Joonistel on kujutatud maksimaalset varustust. Olenevalt mudelist on varustuses ja tarnitud tarvikutes erinevusi.

Pakendi lahtipakkimisel kontrollida, kas kõik osad on olemas ning kahjustamata. Transportimisel tekkinud kahjustuste korral palun teavitada toote müüjat.

- sisaldub tarnekomplektis
- võimalikud tarvikud

1 Imemisvooliku ühendus

→ Imivooliku ühendamiseks puhastamisel. (vt kirjeldust / joonist 1A)

2 Seadmelüliti (SISSE/VÄLJA) (ilma sisseehitatud pistikupesata)

→ **Positsioon I:** Imemine või puhumine.
Positsioon 0: Masin on välja lülitatud.

2 Seadmelüliti (SISSE/VÄLJA) (sisseehitatud pistikupesaga)

→ **Positsioon I:** Imemine või puhumine.
Positsioon II: Automaatne puhastamine ühendatud elektriliste lisaseadmetega
Positsioon 0: Seade ja ühendatud elektrotööriist on välja lülitatud

3 Seadme pistikupesa

Märkus: Pidage kinni maksimaalsest ühendusvõimsusest (vt ptk „Tehnilised andmed“).

→ Elektrilise lisaseadme ühendamiseks. (vt kirjeldust / joonist 1C)

4 Kandekäepide

→ Transportimiseks hoidke kinni kandesangast.

5 Kaablikonks

→ Toitekaabli hoidmiseks. (vt kirjeldust / joonist 1D)

6 Puhumisühendus

→ Torgake imivoolik puhumisliitmikku. Sellega aktiveeritakse puhumisfunktsioon. (vt kirjeldust / joonist 1E)

7 Mahuti lukk

→ Avamiseks tõmmake välja, lukustamiseks suruge sisse. (vt kirjeldust / joonist 1F)

8 Parkimispositsioon

→ Põrandaotsaku toetamiseks töökatkestuste ajal. (vt kirjeldust / joonist 1G)

9 Lisavarustuse hoidik

→ Tarvikute pesa võimaldab hoida imitorusid ja imiotsakuid seadme küljes. (vt kirjeldust / joonist 1H)

10 Juhtratas

→ Masina tarnimisel on juhtrullid paigutatud mahutisse. Enne kasutuselevõttu tuleb need paigaldada. (vt kirjeldust / joonist 1I)

11 Filterkott

Märkus: Märghuhastuse korral ei tohi kasutada filtrikotti!

→ **Soovitus:** Peentolmu imemiseks paigaldage filtrikott. (vt kirjeldust / joonist 1J)

12 Padruni filter (juba masinas)

→ Padrunifilter peab olema paigaldatud alati, nii märg- kui kuivpuhastamiseks.

Märkus: Enne kasutamist kuivpuhastamisel laske märjal padrunifiltril kuivada.
(vt kirjeldust / joonist **G1**)

13 Käepidemega imivoolik

→ Suruge imivoolik liitmikku. Voolik fikseerub asendisse.

(vt kirjeldust / joonist **B1**)

Väljavõtmiseks vajutage pöidlaga riivile ja tõmmake imivoolik välja.

14 Imemistorud 2 x 0,5 m

→ Torgake mõlemad imitorud kokku ja ühendage imivoolikuga.

(vt kirjeldust / joonist **B1**)

15 Ühendusdüüs

→ Servade, vuukide, küttekehade ja raskesti ligipääsetavate kohtade jaoks.

16 Põrandadüüs (sisendosadega)

→ Kõvade pindade ja vaipkatete puhastamiseks kasutage sobivaid sisendeid.

(vt kirjeldust / joonist **B1**)

Kõvad pinnad, märgpuhastus: Kasutage 2 kummihuulega sisendit (või kummihuult ja harjastega riba).

Kõvad pinnad, kuivpuhastus: Kasutage 2 harjasega sisendit (või kummihuult ja harjastega riba).

Vaipkatted, märgpuhastus ja kuivpuhastus: Töötage ilma sisendita.

17 Adapter

→ Imivooliku ühendamiseks elektrilise tööriistaga.

(vt kirjeldust / joonist **G1**)

→ Kohandage adapterit vajadusel noaga elektrilise tööriista liitmiku läbimõõdule vastavaks.

Käsitsemine

⚠ **Töötades, nii märg- kui kuivpuhastamise puhul, peab padrunifilter olema alati paigaldatud!**

Enne seadme kasutuselevõttu

→ Joonis **A1**

Paigaldage enne kasutuselevõttu seadmega kaasas olevad lahtised osad.

→ Joonis **A2**

Soovitus: Peentolmu imemiseks paigaldage filtrikott.

Kasutuselevõtt

→ Joonis **B1**

Tarvikute ühendamine.

→ Joonis **B2**

Ühendadage võrgupistik.

→ Joonis **B3**

Lülitage seade sisse.

Kuivimimine

⚠ **Töötage ainult kuiva padrunifiltriga!**

→ **Soovitus:** Peentolmu imemiseks paigaldage filtrikott.

(vt kirjeldust / joonist **A2**)

Filtrikoti täituvus sõltub imetud mustusest.

Peene tolmu, liiva jne puhul tuleb filtrikotti sagedamini vahetada.

Liiga täis filtrikotid võivad lõhki minna. Vahetage filtrikott õigeaegselt välja!

→ **Tähelepanu:** Tuha ja nõe puhastamisel kasutage alati eelseparaatorit (tell-nr. 2.863-139).

Märgimimine

→ Niiskuse või vedeliku masinasse imemiseks ühendage vajalikud tarvikud imitorudele või otse käepidemele.

⚠ **Tähelepanu:**

Mitte kasutada filterkotti!

Vahu tekkimisel või vedeliku väljumisel lülitage seade koheselt välja!

Märkus: Kui anum saab täis, sulgeb ujuk imemisava ja seade töötab kõrgematel pööretel. Lülitage seade koheselt välja ja tühjendage mahuti.

Töötamine elektritööriistadega

- Kohandage adapterit vajadusel noaga elektrilise tööriista liitmiku läbimõõdule vastavaks.
- Joonis **C1**
Torgake adapter imivooliku käepidemele ja ühendage elektritööriista liitmikuga. Ühendage elektritööriista võrgupistik tolmuimejaga.
- Joonis **C2**
Lülitage imur **asendisse II** ja alustage tööd.

Märkus: Niipea kui elektritööriist sisse lülitatakse, käivitub imiturbiin 0,5 sekundilise viivitusega. Kui elektritööriist lülitatakse välja, töötab imiturbiin veel ca. 5 sekundit edasi, et imeda imivoolikus välja seal olev jääkraht.

Puhumisfunktsioon

Raskesti ligipääsetavate kohtade või selliste kohtade puhastamine, kus imemine ei ole võimalik, nt lehed kruusapinnalt.

- Joonis **D1**
Torgake imivoolik puhumisliitmikku. Sellega aktiveeritakse puhumisfunktsioon.

Töö katkestamine

- Lülitage seade välja.
- Joonis **E1**
Riputage pörandaotsak parkimishoidikusse.

Töö lõpetamine

- Lülitage seade välja ja tõmmake võrgupistik välja.

Tühjendage paak

- Joonis **F1**
Eemaldage seadme pea ja tühjendage paak.

Seadme ladustamine

- Joonis **F2**
Hoidke toitekaablit ja tarvikuid seadme juures. Hoidke seadet kuivas ruumis.

Korrashoid ja tehnohooldus

⚠ Oht

Lülitage enne kõiki hooldustöid masin välja ja tõmmake võrgupistik välja.

Remonditöid ja töid elektriliste komponentide juures tohib teha ainult volitatud hooldustöökoda.

⚠ NB!

Ärge kasutage küürimisvahendeid ega klaasi- või universaalpuhastusvahendeid! Ärge sukeldage seadet kunagi vette.

- Puhastage seadet ja plastmassist tarvikuid tavalise plastmassipuhastusvahendiga.
- Vajaduse korral lootage paaki ja tarvikuid veega ja kuivatage enne uuesti kasutuselevõtmist.
- Joonis **G1**
Puhastage padrunfiltrit vajadusel ainult voolava vee all, ärge hõõruge ega harjake. Enne paigaldamist laske korralikult kuivada.

Abi häirete korral

Kahanev imemisvõimsus

- Kui seadme imivõimsus muutub nõrgemaks, tuleb kontrollida järgmisi punkte.
- Tarvikud, imivoolik või imitorud on ummistunud, eemaldage ummistus kepiga.
 - Filtrikott on täis, paigaldage uus. (vt kirjeldust / joonist **A2**)
 - Padrunfilter must, kloppige puhtakse ja puhastage vajadusel voolava vee all. (vt kirjeldust / joonist **G1**)
 - Vahetage defektnel padrunifilter välja.

Üldmärkusi

Garantii

Igas riigis kehtivad vastava volitatud müügiesindaja antud garantiitingimused. Seadmel esinevad tõrked kõrvaldame garantiiajal tasuta, kui põhjuseks on materjali- või valmistusviga. Garantiijuhtumi korral palun pöörduda müüja või lähima volitatud hooldustöökoja poole, esitades ostu tõendava dokumendi. (Aadressi vt tagaküljelt)

Klienditeenindus

Küsimuste ja rikete korral aitab teid KÄRCHER'i filiaal. (Aadressi vt tagaküljelt)

Varuosade ja lisaseadmete tellimine

Valiku kõige sagedamini vajaminevatest varuosadest leiate te kasutusjuhendi lõpust. Varuosi ja lisaseadmeid saate seadme müüjalt või oma piirkonna KÄRCHERi filiaalist. (Aadressi vt tagaküljelt)

Tehnilised andmed

Tehnilised andmed on lk IV. Alljärgnevalt kasutatud sümbolite selgitus.



Pinge



Võimsus P_{nimi}



Võimsus P_{maks}



Seadme pistikupesa maks. ühendusvõimsus



Võrgukaitse (inertne)



Mahuti maht



Käepidemega veevõtmine



Põrandaotsakuga veevõtmine



Võrgukaabel



Helirõhupeel (EN 60704-2-1)



Kaal (ilma tarvikuteta)

Tehniliste muudatuste õigused reserveeritud!

Satura rādītājs

Drošības norādījumi	LV . . . 1
Aparāta apraksts	LV . . . 2
Apkalpošana	LV . . . 3
Kopšana un tehniskā apkope	LV . . . 4
Palīdzība darbības traucējumu gadījumā	LV . . . 4
Vispārējās piezīmes	LV . . . 5
Tehniskie dati	LV . . . 5

Godājamais klient,



Pirms ierīces pirmās lietošanas izlasiet instrukcijas oriģinālvalodā, rīkojieties saskaņā ar norādījumiem tajā un uzglabājiet to vēlākai izmantošanai vai turpmākiem lietotājiem.

Noteikumiem atbilstoša lietošana

Atbilstoši šajā lietošanas instrukcijā dotajam aprakstam un drošības norādījumiem, aparāts ir paredzēts izmantošanai kā mitrās un sausās putekļu sūkšanas putekļusūcējs. Šis aparāts tika izstrādāts privātai lietošanai un nav paredzēts profesionālās lietošanas prasībām.

- Aizsargājiet ierīci no lietus iedarbības. Neuzglabājiet ierīci ārpus telpām.
- Ar šo ierīci nedrīkst sūkt pelnus un sodrējus.

Lietot mitro/sauso putekļusūcēju tikai ar:

- oriģinālo filtra maisu
- oriģinālajām rezervēs daļām, piederumiem vai sevišķo aprīkojumu.

Ražotājs neatbild par iespējamiem bojājumiem, kas radušies noteikumiem neatbilstošas izmantošanas vai nepareizas lietošanas rezultātā.

Vides aizsardzība



Iepakojuma materiālus ir iespējams atkārtoti pārstrādāt. Lūdzu, neizmetiet iepakojumu kopā ar mājāsaimniecības atkritumiem, bet gan nogādājiet to vietā, kur tiek veikta atkritumu otrreizējā pārstrāde.



Nolietotās ierīces satur noderīgus materiālus, kurus iespējams pārstrādāt un izmantot atkārtoti. Tādēļ lūdzam utilizēt vecās ierīces ar atbilstošu savākšanas sistēmu starpniecību.

Filtru un filtra maisiņu utilizācija

Filtri un to maisiņi ir izgatavoti no videi nekaitīgām izejvielām.

Ja filtrā un tā maisiņā nav iesūktas vielas, kuru klātbūtne mājāsaimniecības atkritumos ir aizliegta, tos var utilizēt kopā ar parastajiem mājāsaimniecības atkritumiem.

Informācija par sastāvdaļām (REACH)

Aktuālo informāciju par sastāvdaļām atradīsiet:

<http://www.karcher.de/de/unternehmen/umweltschutz/REACH.htm>

Drošības norādījumi

- *Šī ierīce nav paredzēta tam, lai to lietotu personas (tai skaitā bērni) ar ierobežotām fiziskām, sensoriskām vai garīgām spējām vai ar nepietiekamu pieredzi un/vai zināšanām, ja vien viņus uzrauga par viņu drošību atbildīga persona vai viņi ir saņēmuši instrukcijas par ierīces lietošanu. Bērni ir jāpieskata, lai nodrošinātu, ka viņi nespēlējas ar ierīci.*
- *Nelaidiet bērnus iepakojuma plēvju tuvumā, pastāv nosmakšanas risks!*
- *Izslēdziet aparātu pēc katras lietošanas reizes un ikreiz pirms tīrīšanas/apkopes.*
- *Uzliesmošanas risks. Neuzsūciet degošus vai kvēlojošus priekšmetus.*
- *Aparāta lietošana aizliegta sprādzienbīstamās zonās.*

⚠ Elektropadeve

Aparātu pieslēdziet tikai maiņstrāvai. Spriegumam jāatbilst uz aparāta rūpnīcas plāksnītes norādītajam.

⚠ Strāvas triecienu bīstamība

Nekad neaizskariet tīkla spraudni un kontaktligzdu ar mitrām rokām.

Neatvienojiet kontaktdakšu, izraujot to aiz pieslēgšanas kabeļa ārā no kontaktligzdas.

Pirms katras lietošanas reizes pārbaudiet, vai nav bojāts pieslēgšanas kabelis ar tīkla spraudni. Bojātu pieslēgšanas kabeli nekavējoties lieciet nomainīt pilnvarotā klientu apkalpošanas dienestā vai profesionālā elektromehāniskā darbnīcā.

Lai izvairītos no elektrotraumām, mēs iesakām kontaktligzdas aprīkot ar iepriekš ieslēdzamu noplūdes strāvas drošinātājslēdzi (nominālais nostrādes strāvas stiprums maks. 30 mA).

⚠ Uzmanību

Sajaucoties ar iesūcamo gaisu, dažas vielas var veidot sprādzienbīstamus tvaikus vai maisījumus!

Nekad neiesūkt sekojošas vielas:

- Sprādzienbīstamas vai viegli uzliesmojošas gāzes, šķidrums un putekļus (reaktīvie putekļi)
- Reaktīvie metāla putekļi (piemēram, alumīnijs, magnijs, cinks) savienojumos ar stipriem sārmainiem un skābiem mazgāšanas līdzekļiem
- Neatšķaidītas stipras skābes un sārmī
- Organiskie atšķaidītāji (piemēram, benzīns, krāsu atšķaidītājs, acetons, mazuts).

Bez tam, šīs vielas var saēst aparātā izmantotos materiālus.

Aparāta apraksts

Attēlus skatīt atlokāmajā lapā!

- Šī lietošanas instrukcija apraksta pirmajā lapā minēto mitro/sauso putekļusūcēju galvenos modeļus.
- Attēli parāda maksimālo aprīkojumu; atkarībā no modeļa aprīkojumā un piegādātajos piederumos ir atšķirības.

Izsaiņojot pārbaudiet, vai iesaiņojumā esošais saturs ir pilnīgs un nebojāts. Pārveidāšanas laikā radušos bojājumu gadījumā lūdzam par to informēt tirgotāju.

- ietilpst piegādes komplektā
- iespējamie piederumi

1 Sūkšanas šļūtenes pieslēgums

- ➔ Lai sūkšanas gadījumā pieslēgtu sūkšanas šļūteni.
- (skatīt aprakstu / attēlu **31**)

2 Aparāta slēdzis (IESL./IZSL.) (bez iebūvētas kontaktligzdas)

- ➔ **Pozīcija I:** Sūkšana vai pūšana.
- Pozīcija 0:** Aparāts ir izslēgts.

2 Aparāta slēdzis (IESL./IZSL.) (ar iebūvētu kontaktligzdu)

- ➔ **Pozīcija I:** Sūkšana vai pūšana.
- Pozīcija II:** Automātiska nosūkšana ar pieslēgtajiem elektroinstrumentiem
- Pozīcija 0:** Aparāts un pieslēgtais elektroinstrumenti ir izslēgti

3 Aparāta kontaktligzda

Norāde: Ievērojiet maksimālo pieslēguma jaudu (skatīt nodaļu "Tehniskie dati").

- ➔ Lai pieslēgtu elektroinstrumentus.
- (skatīt aprakstu / attēlu **31**)

4 Rokturis aparāta pārnēsāšanai

- ➔ Lai pārvietotu aparātu, turiet to aiz pārvietošanas roktura.

5 Kabeļa āķis

- ➔ Elektrības vada uzglabāšanai.
- (skatīt aprakstu / attēlu **32**)

6 Pūtes pieslēgums

- ➔ Levietojiet sūkšanas šļūteni pūšanas pieslēgumā, tādējādi aktivizējot pūšanas funkciju.
- (skatīt aprakstu / attēlu **31**)

7 Tvertnes aizspiedņi

- ➔ Lai atvērtu, pavelciet uz āru, lai noslēgtu - paspiediet uz iekšu.
- (skatīt aprakstu / attēlu **31**)

8 Stāvēšanas pozīcija

- ➔ Grīdas tīrīšanas sprauslas novietošanai darba pārtraukumos.
- (skatīt aprakstu / attēlu **31**)

9 Piederumu novietne

- ➔ Piederumu novietne ļauj uzglabāt sūkšanas caurules un sprauslas turpat pie aparāta.
- (skatīt aprakstu / attēlu **32**)

10 Vadrullītis

- ➔ Vadrullīši piegādājot ir ielikti tvertnē, pirms ekspluatācijas sākšanas tie jāuzmontē.
- (skatīt aprakstu / attēlu **31**)

11 Filtra maisiņš

Norāde: Lai veiktu mitro sūkšanu, nedrīkst būt ievietots filtra maiss!

- ➔ **Ieteikums:** Lai uzskūtu sīkus putekļus, ievietojiet filtra maisu.
- (skatīt aprakstu / attēlu **32**)

12**Patronfiltrs**

(jau ievietots aparātā)

- ➔ Patronfiltram jābūt ievietotam vienmēr - gan mitrās sūkšanas, gan sausās sūkšanas gadījumā.

Norāde: Mitrs patronfiltrs pirms turpmākas lietošanas sausai sūkšanai ir jāizžāvē.

(*skatīt aprakstu / attēlu* )

13**Sūkšanas šļūtene ar rokturi**

- ➔ Iespiediet sūkšanas šļūteni savienojumā, tā nofiksēsies.

(*skatīt aprakstu / attēlu* )

Lai to izņemtu, ar īkšķi nospiediet fiksatoru un izvelciet sūkšanas šļūteni.

14**Sūcējcaurules 2 x 0,5 m**

- ➔ Salieciet abas sūkšanas caurules kopā un savienojiet ar sūkšanas šļūteni.

(*skatīt aprakstu / attēlu* )

15**Saduru sprausla**

- ➔ Stūriem, salaiduma vietām, radiatoriem un grūti aizsniedzamām vietām.

16**Sprausla grīdas tīrīšanai (ar ieliktniem)**

- ➔ Cietu virsmu un paklāju sūkšana izmantojiet atbilstošo ieliktni.

(*skatīt aprakstu / attēlu* )

Cietas virsmas, mitrā sūkšana: izmantojiet ieliktni ar 2 gumijas mēlītēm (vai ar gumijas mēlīti un sukās joslu).

Cietas virsmas, sausā sūkšana: izmantojiet ieliktni ar 2 sukām (vai ar gumijas mēlīti un sukās joslu).

Paklāji, mitrā un sausā sūkšana: Strādājiet bez ieliktna.

17**Adapтері**

- ➔ Lai savienotu sūkšanas šļūteni ar elektroinstrumentu.

(*skatīt aprakstu / attēlu* )

- ➔ Adapteri vajadzības gadījumā, izmantojot nazi, pielāgojiet elektroinstrumenta savienojuma diametram.

Apkalpošana

- ⚠ **Vienmēr strādāt ar uzstādītu patronfiltru, arī mitrās vai sausās uzsūkšanas laikā!**

Pirms ekspluatācijas sākšanas

- ➔ Attēls **A 1**

Pirms ekspluatācijas sākšanas uzmontējiet aparātā atsevišķi komplektā esošās daļas.

- ➔ Attēls **A 2**

Ieteikums: Lai uzsūktu sīkus putekļus, ievietojiet filtra maisu.

Ekspluatācijas sākums

- ➔ Attēls **B 1**

Pievienojiet piederumus.

- ➔ Attēls **B 2**

Pievienojiet kontaktspraudni kontaktligzdai.

- ➔ Attēls **B 3**

Ieslēdziet ierīci.

Sausā sūkšana

- ⚠ **Strādāt tikai ar sausu patronfiltru!**

- ➔ **Ieteikums:** Lai uzsūktu sīkus putekļus, ievietojiet filtra maisu.

(*skatīt aprakstu / attēlu* )

Filtera maisa uzpildes pakāpe ir atkarīga no iesūcamiem netīrumiem.

Iesūciet smalkos putekļus, smiltis utt., filtra maisā jāmaina biežāk.

Pārpildīti filtra maisi var pārpļīst, tādēļ laicīgi nomainiet filtra maisu!

- ➔ **Uzmanību:** Pelnus un kvēpus sūciet tikai ar separatoru (Pasūtījuma Nr. 2.863-139).

Mitrā sūkšana

- ➔ Lai uzsūktu šķidrumu jeb mitrumu, uzlieciet vajadzīgos piederumus uz sūkšanas caurulēm jeb uzreiz uz roktura.

- ⚠ **Uzmanību:**

Neizmantojiet filtra maisiņu!

Veidojoties putām vai izplūstot šķidrumam, aparātu nekavējoties izslēdziet!

Norādījums: Ja tvertne ir pilna, pludiņš noslēdz iesūkšanas atveri un aparāts darbojas ar palielinātu apgriezīenu skaitu. Aparātu nekavējoties izslēdziet un iztukšojiet tvertni.

Darbi ar elektroinstrumentiem

→ Adapteri vajadzības gadījumā, izmantojot nazi, pielāgojiet elektroinstrumenta savienojuma diametram.

→ Attēls **C1**

Komplektā ietilpstošo adapteru uzspraudiet sūkšanas šļūtenes rokturim un savienojiet ar elektriskā instrumenta savienojumu.

Elektroinstrumenta kontaktdakšu iespraust putekļu sūcējā.

→ Attēls **C2**

Ieslēgt putekļu sūcēju **pozīcijā II** un sākt darbu.

Piezīme: Tiklīdz elektroinstrumenti tiek ieslēgti, iesūkšanas turbīna tiek palaista ar 0,5 sekundes palēninājumu. Ja elektroinstrumenti tiek ieslēgti, turbīna darbojas tālāk vēl apmēram 5 sekundes, lai iesūktu atlikušos netīrumus no sūcējšļūtenes.

Pūtes funkcija

Grūti aizsniedzamu vietu vai tādu vietu tīrīšana, kurās nav iespējama sūkšana, piem., lapas no grants pamatnes.

→ Attēls **D1**

Levītojiet sūkšanas šļūteni pūšanas pieslēgumā, tādējādi aktivizējot pūšanas funkciju.

Darba pārtraukšana

→ Izslēdziet ierīci.

→ Attēls **E1**

Iekabiniet grīdas tīrīšanas sprauslu stāvēšanas pozīcijā.

Darba beigšana

→ Izslēdziet aparātu un izņemiet tīkla kontaktdakšu.

Tvertnes iztukšošana

→ Attēls **F1**

Noņemiet aparāta augšdaļu un iztukšojiet tvertni.

Aparāta uzglabāšana

→ Attēls **F2**

Elektrības vadu piederumus ievietojiet nodalījumos uz aparāta. Uzglabājiet aparātu sausā telpā.

Kopšana un tehniskā apkope

⚠ **Bīstami**

Pirms jebkuru tīrīšanas un apkopes darbu veikšanas aparātu izslēdziet un atvienojiet kontaktdakšu.

Jebkurus elektrisko sastāvdaļu remontus drīkst veikt tikai pilnvarots klientu apkalpošanas dienests.

⚠ **Uzmanību**

Neizmantojiet tīrīšanas līdzekļus, stikla vai universālus tīrīšanas līdzekļus! Aparātu nekad neiegremdējiet ūdenī.

→ Aparātu un piederumu daļas no plastmasas kopjiet ar standarta plastmasas tīrīšanas līdzekli.

→ Tvertni un piederumus vajadzības gadījumā izskalojiet ar ūdeni un pirms atkārtotas lietošanas nožāvējiet.

→ Attēls **G1**

Patronfiltru vajadzības gadījumā izskalojiet tikai zem tekošas ūdens strūkļas; neberziet vai netīriet to ar suku. Pirms montāžas ļaujiet tam pilnībā izžūt.

Palīdzība darbības traucējumu gadījumā

Vāja sūkšana

Ja aparāta iesūkšanas jauda samazinās, jāpārbauda sekojoši punkti.

→ Aizsērējuši piederumi, sūcējšļūtene vai sūcējcaurules, likvidējiet aizsērējumu ar nūju.

→ Pilns filtra maiss, ievietojiet jaunu filtra maisu.

(skatīt aprakstu / attēlu **Aa**)

→ Netīrs patronfiltrs, izdauziet patronfiltru un vajadzības gadījumā izskalojiet zem tekošas ūdens strūkļas.

(skatīt aprakstu / attēlu **Ga**)

→ Nomainiet bojātu patronfiltru.

Vispārējās piezīmes

Garantija

Mūsu pilnvarotās tirdzniecības sabiedrības izsniegtās garantijas saistības ir spēkā katrā valstī. Garantijas perioda laikā mēs bez maksas novērsīsim iespējamus darbības traucējumus Jūsu aparātā, ja to cēlonis ir materiāla vai ražošanas defekts. Ja nepieciešams garantijas remonts, lūdzam griezties pie Jūsu pārdevēja vai tuvākajā pilnvarotajā klientu apkalpošanas dienesta iestādē, uzrādot pirkumu apliecināšanu dokumentu.

(Adresi skatīt aizmugurē)

Klientu apkalpošanas centrs

Jautājumu un aparāta darbības traucējumu gadījumā Jums labprāt sniegs padomu firmas KÄRCHER filiāles darbinieki.

(Adresi skatīt aizmugurē)

Rezerves detaļu un speciālo piederumu pasūtīšana

Visbiežāk pieprasīto rezerves daļu klāstu Jūs atradīsiet lietošanas rokasgrāmatas galā.

Rezerves detaļas un piederumus Jūs varat iegādāties pie sava tirdzniecības pārstāvja vai savā firmas KÄRCHER filiālē.

(Adresi skatīt aizmugurē)

Tehniskie dati

Tehniskie dati atrodami IV. lpp. Tālāk seko tajos izmantoto simbolu skaidrojums.



Spriegums



Jauda P_{nom}



Jauda P_{maks}



Aparāta kontaktligzdas maks. pie-
slēguma jauda



Tīkla drošinātājs (kūstošais)



Tvertnes tilpums



Ar rokturi uzņemamais ūdens dau-
dzums



Ar grīdas tīrīšanas sprauslu uzņe-
mamais ūdens daudzums



Tīkla kabelis



Skaņas spiediena līmenis
(EN 60704-2-1)





Svars (bez pierīcēm)

**Rezervētas tiesības veikt tehniskas izmai-
ņas!**

Turinys

Saugos reikalavimai	LT . . . 1
Prietaiso aprašymas	LT . . . 2
Valdymas.	LT . . . 3
Priežiūra ir aptarnavimas.	LT . . . 4
Pagalba gedimų atveju	LT . . . 4
Bendrieji nurodymai.	LT . . . 5
Techniniai duomenys	LT . . . 5

Gerbiamas kliente,

  Prieš pirmą kartą pradėdant naudoti prietaisą, būtina atidžiai perskaityti originalią instrukciją, ja vadovautis ir saugoti, kad ją galima būtų naudoti vėliau arba perduoti naujam savininkui.

Naudojimas pagal paskirtį

Remiantis šioje naudojimo instrukcijoje pateiktais aprašymais ir saugumo nurodymais prietaisas gali būti naudojamas kaip drėgno ir sauso valymo siurblys.

Šis prietaisas skirtas naudoti namų ūkyje ir nėra pritaikytas pramoniniam naudojimui.

- Saugokite prietaisą nuo lietaus. Nelaikykite jo lauke.
- Jokiu būdu nesiurbkite šiuo prietaisu pelečių ir suodžių.

Drėgno ir sauso valymo siurbly naudokite tik su:

- originaliais dulkių maišeliais;
- originaliais priedais, atsarginėmis dalimis ir specialiais priedais.

Gamintojas nepriima atsakomybės už galimą žalą, atsiradusią naudojant prietaisą ne pagal paskirtį ar nelinkamai jį valdant.

Aplinkos apsauga



Pakuotės medžiagos gali būti perdirbamos. Neišmeskite pakuočių kartu su buitinėmis atliekomis, bet atiduokite jas perdirbimui.



Naudotų prietaisų sudėtyje yra vertingų, antriniams žaliavų perdirbimui tinkamų medžiagų, todėl jie turėtų būti atiduoti perdirbimo įmonėms. Todėl naudotus prietaisus šalinkite pagal atitinkamą antrinių žaliavų surinkimo sistemą.

Filtrų ir filtrų maišelių atliekų tvarkymas

Filtrai ir filtrų maišeliai pagaminti iš ekologiškų medžiagų

Juos galite šalinti kartu su buitinėmis atliekomis, jei į juos nėra įsiurbti medžiagų, kurias šalinti su buitinėmis atliekomis yra draudžiama.

Nurodymai apie sudedamąsias medžiagas (REACH)

Aktualią informaciją apie sudedamąsias dalis rasite adresu:

<http://www.karcher.de/de/unternehmen/umweltschutz/REACH.htm>

Saugos reikalavimai

- Šis prietaisas nepritaikytas naudoti asmenims (taip pat vaikams) su fizine, sensorine arba dvasine negalia arba asmenims, neturintiems pakankamai reikiamos patirties ir (arba) žinių, nebent prižiūrint už saugą atsakingam asmeniui arba gavus šio asmens nurodymus, kaip naudoti prietaisą. Prižiūrėkite vaikus siekdami užtikrinti, kad jie nežaistų su prietaisu.
- Saugokite pakuotės plėveles nuo vaikų, galimas uždusimo pavojus!
- Išjunkite prietaisą prieš kiekvieną naudojamą ir valymą/techninę priežiūrą.
- Gaisro pavojus. Nesiurbkite degančių arba smilkstančių daiktų.
- Draudžiama naudoti prietaisą sprogioje aplinkoje.

⚠ Jungimas į elektros tinklą

Prietaisą galima jungti tik į kintamosios srovės tinklą. Įtampa turi atitikti prietaiso skydelyje nurodytą įtampą.

⚠ Elektros smūgio pavojus

Niekada nelieskite kištuko ir rozetės šlapiomis rankomis.

Netraukite tinklo kištuko iš rozetės laikydami už tinklo kabelio.

Kiekvieną kartą prieš pradėdami naudoti prietaisą patikrinkite, ar nepažeistas elektros laidas. Pažeistą elektros laidą nedelsdami pakeiskite oficialioje klientų aptarnavimo tarnyboje/elektros prietaisų remonto dirbtuvėse. Kad išvengtumėte nelaimingų atsitikimų su elektra, rekomenduojame naudoti rozetes su jau įmontuotu apsauginiu laikinosios srovės jungikliu (maks. 30 mA vardinis pradinis srovės stiprumas).

⚠ Dėmesio

Susimaišiusios su įtraukiamu oru tam tikros medžiagos gali sudaryti sprogius garus arba mišinius.

Jokiu būdu nesiurbkite šių medžiagų:

- Sprogių arba degių dujų, skysčių ir dulkių (reaktyvių dulkių)
- Reaktyvių metalo dulkių (pvz., aliuminio, magnio, cinko) kartu su stipriai šarminiais arba rūgštiniais valikliais
- Neskietų rūgščių ir šarmų
- Organinių tirpiklių (pvz., benzino, skiediklio, acetono, mazuto).

Be to, šios medžiagos gali pažeisti medžiagas, iš kurių pagamintas prietaisas.

Prietaiso aprašymas

Paveikslus rasite išlankstoma-me puslapyje!



■ Šioje naudojimo instrukcijoje aprašomi pagrindiniai drėgno ir sauso valymo siurblių modeliai, nurodyti ant priekinio viršelio.

■ Paveikslėliuose parodyta maksimali įranga, priklausomai nuo modelio skiriasi įranga ir kartu tiekiami priedai.

Išpakuodami prietaisą patikrinkite, ar netūksta priedų ir ar nėra pažeidimų. Jei prietaisas pažeistas gabenimo metu, praneškite apie tai pardavėjui.

- tiekiami kartu
- galimi priedai

1 Siurbimo žarnos prijungimas

→ Siurbimo žarna prijungti siurbiant.
(žr. aprašymą / paveikslėlį **1A**)

2 Prietaiso jungiklis ([JUNGTI/IŠJUNGTI])

(be sumontuoto kištukinio lizdo)

→ **I padėtis:** siurbimas arba pūtimas.
0 padėtis: prietaisas išjungtas.

2 Prietaiso jungiklis ([JUNGTI/IŠJUNGTI])

(su sumontuotu kištukiniu lizdu)

→ **I padėtis:** siurbimas arba pūtimas.
II padėtis: automatinis išsiurbimas su prijungtu elektriniu prietaisu
0 padėtis: Išjunkite prietaisą ir prijungtą elektros įrangą.

3 Prietaiso lizdas

Pastaba: atsižvelkite į maksimalią prijungimo galią (žr. skyrių „Techniniai duomenys“).

→ Elektriniam įrankiui prijungti.
(žr. aprašymą / paveikslėlį **1A**)

4 Rank ena

→ Transportuodami prietaisą laikykite už nešimo rankenos.

5 Kabelio kablys

→ Maitinimo laidui laikyti.
(žr. aprašymą / paveikslėlį **1A**)

6 Pūtimo funkcijos prijungimas

→ Įkiškite siurbimo žarną į pūtimo jungtį, taip suaktyvindami pūtimo funkciją.
(žr. aprašymą / paveikslėlį **1A**)

7 Kameros fiksatorius

→ Norėdami atidaryti, traukite į išorę, norėdami užblokuoti, spauskite į vidų.
(žr. aprašymą / paveikslėlį **1A**)

8 Stovėjimo padėtis

→ Antgaliui grindims pastatyti, nutraukiant darbą.
(žr. aprašymą / paveikslėlį **1A**)

9 Priedų dėklas

→ Priedų dėkle galima laikyti prietaiso siurbimo vamzdžius ir antgalius.
(žr. aprašymą / paveikslėlį **1A**)

10 Vairuojamasis ratukas

→ Kreipiantieji ratukai išsiunčiant sudedami į rezervuarą, juos reikia sumontuoti prieš pradedant eksploatuoti prietaisą.
(žr. aprašymą / paveikslėlį **1A**)

11 Filtro maišelis

Pastaba: drėgnam valymui negalima naudoti filtro maišelių!

→ **Patarimas:** smulkioms dulkėms siurbti įdėkite filtro maišelį.
(žr. aprašymą / paveikslėlį **1A**)

12**Lizdinis filtras**

(jau sumontuotas prietaise)

- ➔ Lizdinis filtras turi būti naudojamas visada – tiek drėgno, tiek sauso valymo metu.

Pastaba: šlapią filtrą išdžiovinkite prieš vėl naudodami sausam valymui.

(žr. *aprašymą / paveikslėlį* **6A1**)

13**Siurbimo žarna su rankena**

- ➔ Įspauskite siurbimo žarną, ji užsifiksuos.

(žr. *aprašymą / paveikslėlį* **6A1**)

Norėdami išimti siurbimo žarną, nykščiu paspauskite fiksatorių ir ištraukite siurbimo žarną.

14**Siurbimo vamzdžiai - 2 vnt. x 0,5 m**

- ➔ Vieną į kitą sukiškite siurbimo vamzdžius ir sujunkite su siurbimo žarna.

(žr. *aprašymą / paveikslėlį* **6A1**)

15**Siaurasis antgalis**

- ➔ Kraštams, siūlėms, radiatoriams ir sunkiai prieinamoms zonoms.

16**Grindų antgalis**

(su priedais)

- ➔ Kietiems paviršiams ir kiliminei dangai siurbti naudokite tinkamą įmontuojamą elementą.

(žr. *aprašymą / paveikslėlį* **6A1**)

Kietiems paviršiams, šlapiam siurbimui: naudokite įmontuojamą elementą su 2 guminiais apvadėliais (arba su guminiu apvadėliu ir šerių juostele).

Kietiems paviršiams, sausam valymui: naudokite įmontuojamą elementą su 2 šerių juostelėmis (arba su guminiu apvadėliu ir šerių juostele).

Kiliminėms dangoms, drėgnam ir sausam valymui: dirbkite be įmontuojamo elemento.

17**Adapteris**

- ➔ Siurbimo žarnai sujungti su elektriniu įrankiu.

(žr. *aprašymą / paveikslėlį* **6A1**)

- ➔ Jei reikia, adapterį su peiliu priderinkite prie elektrinio įrankio jungties skersmens.

Valdymas

- ⚠ **Dirbkite tik su įdėta filtro kasete, tiek drėgnam, tiek sausam valymui.**

Prieš pradėdant naudoti

- ➔ **Paveikslas A 1**
Prieš pradėdami naudoti prietaisą, sumontuokite kartu patiektas atskiras dalis.
- ➔ **Paveikslas A 2**
Patarimas: smulkioms dulkėms siurbti įdėkite filtro maišelį.

Naudojimo pradžia

- ➔ **Paveikslas B 1**
Pritvirtinkite priedus.
- ➔ **Paveikslas B 2**
Įkiškite elektros laido kištuką.
- ➔ **Paveikslas B 3**
Įjunkite prietaisą.

Sausas valymas

- ⚠ **Naudokite tik sausam valymui skirtą filtro kasetę.**

- ➔ **Patarimas:** smulkioms dulkėms siurbti įdėkite filtro maišelį.

(žr. *aprašymą / paveikslėlį* **A 2**)

Filtro maišelio užpildymo lygis priklauso nuo to, kokie nešvarumai siurbiami.

Siurbiant smulkias dulkes, smėlį ir pan., filtro maišelis turi būti keičiamas dažniau. Užsikimšę filtro maišeliai gali sutrūkti, todėl laiku keiskite filtro maišelį!

- ➔ **Dėmesio:** Siurbdami pelenus ir suodžius, naudokite atskyrklį (užsakymo Nr. 2.863-139).

Drėgnas valymas

- ➔ Drėgnam arba skysčių siurbimui pageidaujama priedą užmaukite ant siurbimo vamzdžio arba tiesiai ant rankenos.

- ⚠ **Dėmesio:**

Nenaudokite filtro maišelio!

Jei išsiskiria putas arba skystis, tuoj pat išjunkite prietaisą!

Patarimas: kai maišelis užsipildo, rodiklis uždaro siurbimo angą, todėl padidėja variklio sukčių skaičius. Prietaisą tuoj pat išjunkite ir ištuštinkite maišelį.

Darbas su elektros įrankiu

→ Jei reikia, adapterį su peiliu priderinkite prie elektrinio įrankio jungties skersmens.

→ Paveikslas **C 1**

Adapterį pritvirtinkite prie siurbimo žarnos rankenos ir sujunkite su elektros įrankio jungtimi.

Elektros įtaiso maitinimo kištuką įkiškite į siurblių.

→ Paveikslėlis **C 2**

Siurblių nustatykite į **II padėtį** ir pradėkite darbą.

Pastaba: Įjungus elektros įrankiui, po 0,5 sekundžių įsijungia siurblio turbina. Išjungus elektros įrankį, siurblio turbina dar veikia apie 5 sekundes, kad būtų pašalinti visi likę nešvarumai iš siurbimo žarnos.

Pūtimo funkcija

Sunkiai prieinamoms vietoms arba valyti vietoms, kur siurbti neįmanoma, pvz., lapams iš žvyro šalinti.

→ Paveikslas **D 1**

Įkiškite siurbimo žarną į pūtimo jungtį, taip suaktyvindami pūtimo funkciją.

Darbo nutraukimas

→ Išjunkite prietaisą.

→ Paveikslas **E 1**

Grindų antgalį pakabinkite į stovėjimo padėtį.

Darbo pabaiga

→ Prietaisą išjunkite ir ištraukite kištuką.

Ištuštinkite rezervuarą.

→ Paveikslas **F 1**

Nuimkite prietaiso galvutę ir ištuštinkite rezervuarą.

Prietaiso laikymas

→ Paveikslėlis **F 2**

Maitinimo laidą ir priedus sudėkite į prietaisą. Prietaisą laikykite sausoje patalpoje.

Priežiūra ir aptarnavimas

⚠ Pavojus

Prieš pradėdami įprastinės ir techninės priežiūros darbus, išjunkite prietaisą ir ištraukite iš lizdo tinklo kištuką.

Remonto darbus ir elektros įrangos darbus tinkamai atlikti gali tik įgaliota klientų aptarnavimo tarnyba.

⚠ Dėmesio!

Nenaudokite šveitiklių, stiklo ar universalių valiklių! Prietaiso niekada nenardinkite į vandenį.

→ Prietaisą ir sintetines priedų dalis valykite paprastu sintetikos valikliu.

→ Jei reikia, kamerą ir priedus išplaukite vandeniu ir prieš vėl naudodami išdžiovinkite.

→ Paveikslas **G 1**

Lizdinį filtrą, jei reikia, valykite tik po vandens srove, netrinkite ir nevalykite šepetėliu. Prieš sumontuodami, palaukite, kol išdžius.

Pagalba gedimų atveju

Sumažėjęs siurbimo galingumas

Sumažėjus siurbiamajai galiai, patikrinkite:

→ ar neužsikimšo priedai arba siurbimo vamzdis; ilgu virbu pašalinkite kamštį,

→ ar nepilnas filtro maišelis; įdėkite naują maišelį.

(žr. aprašymą / paveikslėlį **A 2**)

→ ar neužterštas lizdinis filtras; išpurtykite lizdinį filtrą ir, jei reikia, plaukite vandens srove.

(žr. aprašymą / paveikslėlį **G 1**)

→ Pakeiskite lizdinį filtrą.

Bendrieji nurodymai

Garantija

Kiekvienoje šalyje galioja tos garantijos sąlygos, kurias nustato įgalioti pardavėjai. Galimus prietaiso gedimus garantijos galiojimo laikotarpiu pašalinsime nemokamai, jei tokių gedimų priežastis buvo netinkamos medžiagos ar gamybos defektai. Dėl garantinio gedimų pašalinimo kreipkitės į pardavėją arba artimiausią klientų aptarnavimo tarnybą. Visuomet pateikite pirkimą patvirtinantį kasos kvitą.

(Adresą rasite kitoje pusėje)

Klientų aptarnavimo tarnyba

Iškilus klausimams arba prietaisui sugedus, Jums padės mūsų KÄRCHER filialo darbuotojai.

(Adresą rasite kitoje pusėje)

Atsarginių dalių ir specialių priedų užsakymas

Dažniausia naudojamų atsarginių dalių sąrašas pateiktas naudojimo instrukcijos pabaigoje.

Atsargines dalis ir priedus gausite iš pardavėjo arba Jūsų KÄRCHER filiale.

(Adresą rasite kitoje pusėje)

Techniniai duomenys

Techniniai duomenys pateikti IV puslapyje. Toliau paaiškinami ten naudojami simboliai.



Įtampa



Galingumas, P_{nom} (nominalus)



Galingumas, P_{max} (maksimalus)



Didžiausia į lizdą jungiamų prietaisų galia



Elektros tinklo saugiklis (inercinis)



Maišelio talpa



Vandens ėmimas su rankena



Vandens ėmimas su antgaliu grindims.



Elektros laidas



Triukšmo lygis (EN 60704-2-1)



Svoris (be priedų)

Gamintojas pasilieka teisę keisti techninius duomenis!

Зміст

Правила безпеки	UK . . . 1
Опис пристрою	UK . . . 2
Експлуатація	UK . . . 3
Догляд та технічне обслуговування	UK . . . 5
Допомога у випадку неполадок	UK . . . 5
Загальні вказівки	UK . . . 5
Технічні характеристики	UK . . . 6

Шановний покупець!



Перед першим застосуванням вашого пристрою прочитайте цю оригінальну інструкцію з експлуатації, після цього дійте відповідно неї та збережіть її для подальшого користування або для наступного власника.

Правильне застосування

Пристрій придатний до використання як пилосос для сухої та вологої очистки у відповідності до даної інструкції з експлуатації та вказівок щодо безпеки.

Цей пристрій призначається для приватного використання і не пристосований до навантажень промислового використання.

- Необхідно захищати прилад від дощу. Не зберігати поза приміщенням.
- Забороняється всмоктувати приладом попіл та сажу.

Використовувати для вологого/сухого прибирання тільки з:

- оригінальним фільтрувальним мішком.
- Оригінальними запасними частинами, аксесуарами та додатковим обладнанням.

Виробник не несе відповідальності за збитки, завдані невідповідним або неправильним застосуванням пристрою.

Охорона довкілля



Матеріали упаковки піддаються переробці для повторного використання. Будь ласка, не викидайте пакувальні матеріали разом із домашнім сміттям, віддайте їх для повторного використання.



Старі пристрої містять цінні матеріали, що можуть

використовуватися повторно. Тому, будь ласка, утилізуйте старі пристрої за допомогою спеціальних систем збору сміття.

Утилізація фільтра та фільтрувального мішка

Фільтр та фільтрувальний мішок виготовлені з екологічно безпечних матеріалів.

Якщо вони не містять речовин, що заборонені для утилізації домашнього сміття, Ви можете утилізувати їх зі звичайним домашнім сміттям.

Інструкції із застосування компонентів (REACH)

Актуальні відомості про компоненти наведені на веб-вузлі за адресою:

<http://www.karcher.de/de/unternehmen/umweltschutz/REACH.htm>

Правила безпеки

- Цей пристрій не призначено для використання людьми (у тому числі й дітьми) з обмеженими фізичними, сенсорними або розумовими здатностями або особами з відсутністю досвіду й/або знань, за винятком випадків, якщо за забезпеченням безпеки їхньої роботи спостерігають спеціально підготовлені особи або вони одержують від них вказівки, що стосуються використання пристрою. Необхідно стежити за дітьми, не дозволяти їм грати із пристроєм.
- Пакувальну плівку тримайте подалі від дітей, існує небезпека задушення!
- Пристрій слід відключати після кожного використання і перед проведенням очищення/технічного обслуговування.
- Небезпека пожежі. Не допускати всмоктування палаючих або тліючих предметів.
- Робота у вибухонебезпечних умовах не дозволяється.

⚠ Електричне з'єднання

Пристрій слід вмикати лише до змінного струму. Напруга повинна відповідати вказанам на фірмовій табличці пристрою даним щодо напруги.

⚠ Небезпека враження струмом

Ніколи не торкайтесь мережного штекера та розетки вологими руками. Неможна витягувати мережний штекер із розетки за мережний шнур.

Перевіряти підключення приладу до мережі на предмет пошкодження перед кожним використанням. Замініть дефектний провід через авторизовану сервісну службу/електрика.

Щоб уникнути нещасних випадків під час використання електроприладів, ми рекомендуємо використовувати розетки з попередньо увімкненим автоматом захисту від току витoku (макс. 30 мА сили току номінальної дії).

⚠ Увага

Певні речовини можуть створювати вибухонебезпечні гази або суміші, змішуючись зі всмоктуванням повітрям. Ніколи не всмоктувати пиломосом наступні речовини:

- Вибухонебезпечні або горючі гази, рідини або пил (реактивний пил)
- Реактивний металевий пил (наприклад, алюміній, мазній, цинк) у сполуці з сильнолужними та кислотними засобами для чищення
- Нерозведені сильні кислоти та луги
- Органічні розчинники (наприклад, бензин, розріджувач фарби, ацетон, мазут).

До того ж, ці речовини можуть пошкодити матеріали, що використовуються у пристрої.

Опис пристрою

Зображення див. на розвороті!



- У цьому посібнику з експлуатації описані базові моделі пиломосів для вологого/сухого прибирання, які представлені на обкладинці.

- На ілюстраціях намальовано максимальне оснащення пристрою. Оснащення та кількість додаткового приладдя, що входить в обсяг постачання, залежить від моделі пристрою.

При розпакуванні перевірте вміст упаковки на наявність додаткового обладнання чи пошкоджень. У випадку пошкоджень при транспортуванні повідомте про це своєму продавцю.

- входять до комплекту постачання
- можливе обладнання

1 Місце під'єднання шлангу

- Для підключення всмоктувального шлангу під час роботи.
(див. опис / малюнок )

2 Вимикач (без вбудованої розетки)

- **Позиція I:** Всмоктування або нагнітання повітря.
Положення 0: Пристрій вимкнений.

2 Вимикач (зі вбудованою розеткою)

- **Позиція I:** Всмоктування або нагнітання повітря.
Позиція II: Автоматичне відсмоктування з підключеним електроінструментом
Положення 0: Пристрій та під'єднаний електроінструмент вимкнені

3 Штепсельна розетка пристрою

Примітка: Враховувати максимальну приєднану потужність (див. главу «Технічні дані»).

- Для підключення електроінструменту.
(див. опис / малюнок )

4 Ручка

- При транспортуванні тримати пристрій за ручку

5 Гачки для кабелю

- Для зберігання мережевого шнуру.
(див. опис / малюнок )

6 Місце під'єднання для роздуву

- Приєднати всмоктувальний шланг до підключення для подачі повітря. Тим самим активується функція продування.
(див. опис / малюнок **В1**)

7 Замок бака

- Витягнути назовні для того, щоб відкрити та натиснути всередину, щоб закрити.
(див. опис / малюнок **А1**)

8 Паркувальне положення

- Для вимкнення насадки для підлоги під час перерви в роботі.
(див. опис / малюнок **В1**)

9 Місце для додаткового обладнання

- Місце для зберігання додаткового обладнання, розташоване на пристрої, призначено для зберігання всмоктувальних трубок та всмоктувальних насадок.
(див. опис / малюнок **В2**)

10 Спрямовувальний валець

- Перед початком експлуатації слід встановити направляючі ролики, які при постачанні розміщуються в резервуарі.
(див. опис / малюнок **А1**)

11 Фільтрувальний мішок

Примітка: Для чищення у вологому режимі не слід застосовувати мішки для збору пилу.

- **Рекомендація:** Для всмоктування дрібного пилу слід застосовувати мішки для збору пилу.
(див. опис / малюнок **А2**)

12 Патронний фільтр (вже встановлений в пристрій)

- Фільтрувальний патрон має бути встановлений як при роботі у вологому, так і в сухому режимі.

Примітка: Перед подальшим живинням для чищення в сухому

режимі патронний фільтр слід просушити.

(див. опис / малюнок **С1**)

13 Всмоктувальний шланг з ручкою

- Втиснути всмоктувальний шланг в з'єднання до фіксації.
(див. опис / малюнок **В1**)

Для витягання шлангу слід натиснути пальцями на стопор і витягнути всмоктувальний шланг.

14 Всмоктуючі трубки 2 x 0,5 м

- З'єднати обидві всмоктувальні трубки та підключити їх до всмоктувального шлангу.
(див. опис / малюнок **В1**)

15 Сопло для заповнення

- Для кувів, стиків, радіаторів опалення та важкодоступних поверхонь.

16 Насадка для підлоги (зі вставками)

- Для чищення твердих і килимових покриттів застосовуються відповідні вставки.

(див. опис / малюнок **В1**)

Тверді поверхні, вологе

прибирання: Використовувати вставку з 2 гумовими кромками (або з гумовою кромкою і стрічками з щетиною).

Тверді поверхні, сухе прибирання: Використовувати вставку з 2 типами щетини (або з гумовою кромкою і стрічками з щетиною).

Килимове покриття, вологе та сухе прибирання: Працювати без застосування вставок.

17 Адаптер

- Для з'єднання всмоктувального шланга з електроінструментом.
(див. опис / малюнок **С1**)
- При необхідності прикріпити до електроінструменту адаптер з ножом, що відповідає діаметру підключення

Експлуатація

- ⚠ **Зажми працювати зі встановленим патронним фільтром, як при вологій, так і при сухій очистці.**

Перед введенням в експлуатацію

- Малюнок **A 1**
Перед початком експлуатації апарату встановити додані незакріплені частини.
- Малюнок **A 2**
Рекомендація: Для всмоктування дрібного пилу слід застосовувати мішок для збору пилу.

Введення в експлуатацію

- Малюнок **B 1**
Під'єднати аксесуари.
- Малюнок **B 2**
Вставте штепсельну вилку.
- Малюнок **B 3**
Включіть пристрій.

Пилосос для сухої очистки

- ⚠ **Працювати тільки з сухим патронним фільтром!**
- **Рекомендація:** Для всмоктування дрібного пилу слід застосовувати мішок для збору пилу.
(див. опис / малюнок **A 3**)
Ступінь заповнення фільтрувального мішку залежить від всмоктуваного забруднення.
При всмоктуванні пилу, піску та ін. слід частіше змінювати фільтрувальний мішок.
Встановлений мішок для збору пилу може лопнути, тому його слід своєчасно замінити.
- **Увага:** При всмоктуванні попелу та сажі використовувати лише попередній відсікач (№ замовлення 2.863-139).

Вологе прибирання

- Для усмоктування вологи або вологого прибирання надягти бажане додаткове обладнання на усмоктувальні трубки або прямо на ручку.

⚠ Увага:

Не використовуйте фільтрувальний мішок!

Негайно вимкнути пристрій, якщо з'явилася піна або проступає рідина!

Примітка: Якщо резервуар повний, поплавок закриває отвір для всмоктування і пристрій працює з більшим числом обертів! Негайно вимкнути пристрій та випорожнити резервуар.

Використання електроінструментів

- При необхідності прикріпити до електроінструменту адаптер з ножом, що відповідає діаметру підключення
- Малюнок **C 1**
Надягнути на рукоятку всмоктувального шлангу адаптер, що входить до комплекту, та з'єднати його з місцем підключення електроінструменту.
Вставити штепсель електроінструменту в пилосос.
- Малюнок **C 2**
Встановити **Положення II** на пилососі та почати роботу.
Примітка: При увімкненні електроінструменту, всмоктувальна турбіна починає працювати з затримкою 0,5 секунд. Після вимкнення електроінструменту всмоктувальна турбіна ще буде працювати 5 секунд для того, щоб всмоктати залишки сміття у всмоктуючому шлангу.

Роздув

Очищення важкодоступних місць або місць, де всмоктування не можливе, наприклад, видалення листя з гравію.

→ Малюнок **D 1**

Приєднати всмоктувальний шланг до підключення для подачі повітря. Тим самим активується функція продування.

Переривання роботи

→ Виключіть пристрій.

→ Малюнок **E 1**

Встановити насадку для підлоги в паркувальне положення.

Закінчення роботи

→ Вимкнути пристрій та витягнути штекер.

Спорожнити резервуар

→ Малюнок **F 1**

Зняти кришку пристрою та видалити вміст з резервуару.

Зберігання пристрою

→ Малюнок **F 2**

Скласти кабель живлення від електромережі та приналежності на пристрої. Зберігати пристрій в сухих приміщеннях.

Догляд та технічне обслуговування

⚠ **Обережно!**

Під час проведення будь-яких робіт з догляду та технічного обслуговування апарат слід вимкнути, а мережевий шнур - витягти з розетки.

Ремонтні роботи та роботи з електричними вузлами може виконувати тільки уповноважена служба сервісного обслуговування.

⚠ **Увага**

Не використовувати засоби для чищення для скла або універсальні засоби для чищення! Забороняється занурювати пристрій у воду.

→ Очищувати пристрій та аксесуари з пластмаси за допомогою стандартних

засобів для чищення виробів з пластмаси.

→ Бак та приладдя в разі необхідності промити водою та просушити перед наступним використанням.

→ Малюнок **G 1**

У разі потреби проводити очищення патронного фільтру під струменем води. Не витирати і не чистити із застосуванням щітки. Перед встановленням повністю висушити.

Допомога у випадку неполадок

Зниження сили всмоктування

У випадку зниження сили всмоктування перевірте наступне.

→ Шланг всмоктування або трубка всмоктування забилися. Видаліть забруднення за допомогою стержня.

→ Мішок для збору пилу заповнений, вставити новий мішок. (див. опис / малюнок **A 2**)

→ Патронний фільтр забруднений. Витрусити вміст патрону та промити патронний фільтр під струменем води. (див. опис / малюнок **G 1**)

→ Замінити пошкоджений патронний фільтр.

Загальні вказівки

Гарантія

У кожній країні діють умови гарантії, видані нашими компетентними товариствами зі збуту. Неполадки в роботі пристрою ми усуваємо безплатно протягом терміну дії гарантії, якщо вони викликані браком матеріалу чи помилками виготовлення. У гарантійному випадку звертайтеся, будь ласка, з обладнанням та документами, що підтверджують покупку пристрою, до Вашого торгового агента або до приведених нижче пунктів гарантійного обслуговування клієнтів. (Адреси див. на звороті)

Служба підтримки користувачів

З різних питань та в разі поломок Вам допоможуть наші представники філіалу KÄRCHER. (Адреси див. на звороті)

Замовлення запасних частин та спеціального обладнання

Асортимент запасних частин, що часто необхідні, можна знайти в кінці інструкції по експлуатації. Запасні частини та спеціальне обладнання Ви зможете отримати у Вашого дилера або у філіалі фірми KÄRCHER. (Адреси див. на звороті)

Технічні характеристики

Технічні дані знаходяться на стор. IV. Далі слідує опис використовуваних там символів.



напруга



Потужність $P_{\text{номінальна}}$



Потужність $P_{\text{максимальна}}$



Максимальна напруга в розетці пристрою



Запобіжник (інерційний)



Місткість резервуару



Вжиток води рукояткою



Вжиток води насадкою для підлоги



Мережевий кабель



Рівень звукового тиску (EN 60704-2-1)



вага (без обладнання)

Можливі зміни у конструкції пристрою!

المساعدة عند حدوث أعطال

أنوبة الشفط المتدلّية

- لا تخفض أنوبة الشفط الخاصة بالجهاز، وتأكد من فصلك من النقاط التالية.
- ألا تكون الملحقات، أو خرطوم أو ماسورة الشفط مسدودة، قم بإزالة الانسداد باستخدام عصا رقيقة.
- كيس الفلتر ممتلئ، استخدم كيس فلتر جديداً.
- (انظر الوصف/ الصورة 152)
- فلتر الخرطوشة متسخ، انقر على فلتر الخرطوشة وقم بتظيفه بوضعه تحت الماء المناسب عند الحاجة.
- (انظر الوصف/ الصورة 153)
- قم بتغيير فلتر الخرطوشة التالية.

إرشادات عامة

الضمان

في كل دولة تسري شروط الضمان التي تضعها شركة التسويق المختصة التابعة لنا. نحن نتولى علاج الأعطال التي قد تطرأ على جهازك بدون مقابل خلال فترة الضمان طالما أن السبب في هذه الأعطال ناجم عن وجود عيب في المواد أو في الصنع. في حالة استحقاق الضمان، توجه من فضلك بقسيمة الشراء إلى أقرب موزع أو مركز خدمة عملاء معتمد.

(العنوان موجود في الصفحة الخلفية)

خدمة العملاء

يسر فرع مؤسسة KÄRCHER أن يقدم لك كافة أشكال المساعدة في حالة وجود استفسارات أو أعطال.

(العنوان موجود في الصفحة الخلفية)

طلب قطع غيار وملحقات إضافية

ستجد في نهاية دليل التشغيل نماذج لقطع الغيار الأكثر استخداماً. يمكنك الحصول على قطع الغيار والملحقات من الموزع أو من فرع مؤسسة KÄRCHER. (العنوان موجود في الصفحة الخلفية)

البيانات الفنية

توجد البيانات الفنية بالصفحة الرابعة، ويليها توضيح الرموز المستخدمة هناك.

الجهد



القدرة الاسمية



الحد الأقصى للقدرة



أقصى قدرة توصيل لمقيس الجهاز



منصهرات التغذية الكهربائية الرئيسية (الوضع الساكن)



سعة الخزان



سحب المياه بالمقبض اليدوي



سحب المياه بفوهة الأرضية.



سلك كهربائي



مستوى ضغط الصوت



الوزن (بدون الملحقات)



جميع حقوق إدخال تعديلات فنية محفوظة!

إيقاف التشغيل

- قم بإيقاف الجهاز.
- صورة E1
- قم بوضع فوهة الأرضية في وضع الإيقاف.

إنهاء التشغيل

- أوقف الجهاز واسحب قابس الشبكة.
- **تفريغ الخزان**
- صورة F1
- انزع رأس الجهاز وقم بتفريغ الخزان.
- **تخزين الجهاز**
- صورة F2
- قم بتخزين وصلة الإمداد بالكهرباء والملحقات بالجهاز. يحفظ الجهاز في أماكن جافة.

العناية والصيانة

⚠️ خطر

يجب غلق الجهاز وسحب القابس الكهربائي في كل مرة قبل القيام بأعمال العناية والصيانة.

غير مسموح بإجراء الإصلاحات واستخدام المكونات الكهربائية بالجهاز إلا لمركز خدمة العملاء المعتمد.

⚠️ تنبيه

لا تستخدم أية أداة كاشطة أو زجاج أو منظف متعدد الاستخدام، لا تغمر الجهاز في الماء أبداً. لا تغمر الجهاز في الماء مطلقاً.

- قم بتنظيف الجهاز وأجزاء الملحقات البلاستيكية باستخدام منظف البلاستيك المتداول.
- يمكن غسل خزان الاتساخات والملحقات بالماء عند الضرورة، إلا أنه ينبغي تجفيفها قبل إعادة الاستخدام.
- صورة G1
- عند الحاجة، لا تقم بتنظيف فلتر الخرطوشة إلا تحت الماء المناسب؛ لا تقم بحكه أو تنظيفه بالفرشاة. وقم بتجفيفه تماماً قبل تركيبه.

التنظيف بالماء

- لشطف الرطوبة والبلل، يجب تركيب الملحقات اللازمة بأنبوب الشفط أو المقبض اليدوي مباشرة.

⚠️ انتبه:

لا تستخدم كيس فلتر! في حالة تكون رغوة أو عند خروج سائل من الجهاز، قم بإيقاف الجهاز على الفور. **ملاحظة:** في حالة امتلاء الخزان، تقوم عوامة بإغلاق فتحة الشفط وتزيد سرعة الجهاز. يجب إيقاف تشغيل الجهاز وتفريغ الخزان على الفور.

التشغيل باستخدام أدوات كهربائية

- قم بتهيئة المهايء عند الحاجة وفقاً لقطر وصلة الأداة الكهربائية باستخدام مقياس.
- صورة C1
- أدخل المهايء في المقبض اليدوي لخرطوم الشفط وقم بتوصيله بوصلة الأداة الكهربائية.
- أدخل قابس الأداة الكهربائية بالمكنسة.
- صورة C2
- تشغيل المكنسة **الوضع 2** قم بتشغيلها وابدأ في استخدامها.
- **ملاحظة:** بمجرد تشغيل الأداة الكهربائية، يتم تشغيل محرك الشفط بسرعة متباطئة لمدة 0.5 ثوانٍ. عند إيقاف تشغيل الأداة الكهربائية، يظل محرك الشفط يعمل لمدة حوالي 5 ثوانٍ أخرى، حتى يقوم بشفط الغازورات المتبقية في خرطوم الشفط.

وظيفة النفخ

- تنظيف الأماكن التي يصعب الوصول إليها أو الأماكن التي لا يمكن الشفط بها، مثل شفط أوراق الشجر أو النباتات الخضراء من أرضية من الحصى.
- صورة D1
- أدخل خرطوم الشفط في وصلة النفخ التي تعمل على تشييط وظيفة النفخ.

الاستخدام

⚠ يجب تشغيل الجهاز دائماً بفلتر
خرطوشة!

قبل بدء التشغيل

- صورة A1
قبل بدء التشغيل يتم تثبيت الأجزاء المفكوكة المرفقة مع الجهاز.
- صورة A2
إرشادات : لشفط الغبار الناعم، يجب استخدام كيس فلتر.

التشغيل

- صورة B1
قم بتوصيل الملحقات.
- صورة B2
قم بتوصيل قاس الكهرياء.
- صورة B3
قم بتشغيل الجهاز.

التطيف الجاف

⚠ لا تستخدم سوى خرطوشة الفلتر
الجافة!

- إرشادات: لشفط الغبار الناعم، يجب استخدام كيس فلتر إرشادات (انظر الوصف/ الصورة A4)
- ترتبط درجة ملء كيس الفلتر بالقاذورات التي تم شفطها.
- بالنسبة للغبار الناعم والرمل وما إلى ذلك، يجب تغيير كيس الفلتر بصورة متكررة. فقد تنفجر أكياس الفلتر الممتلئة للغاية، وبالتالي، يجب تغيير كيس الفلتر في الوقت المناسب
- انتبه: لشفط الرماد والسخام، يجب استخدام فلتر أولي فقط (رقم الطلب: 2.863139). انتبه

(انظر الوصف/ الصورة E1)

لسحبه، اضغط على السقاطة بإصبع الإبهام واسحب خرطوم الشفط نحو الخارج.

14 ماسورة الشفط 2×0.5 م

- قم بتوصيل أنابيب الشفط معاً وارتبطها بخرطوم الشفط.
- (انظر الوصف/ الصورة E1)

15 فوهة الشقوق

- للعقد والشقوق وأجهزة التسخين والأماكن التي يصعب الوصول إليها.

16 فوهة الأرضية

(يوحدات داخلية)

- لشفط الأتربة من الأسطح الصلبة أو الأرضيات المغطاة بالسجاد استخدم الوحدة التركيبية المناسبة.
- (انظر الوصف/ الصورة E1)
- الأسطح الصلبة، الشفط الرطب : استخدم وحدة تركيبية بحافتين مطاطيتين (أو بحافة مطاطية وشريط مزود بشعر خشن)
- الأسطح الصلبة، الشفط الجاف : استخدم وحدة تركيبية بشريحتين من الشعر الخشن (أو بحافة مطاطية وشريط مزود بشعر خشن)
- الأرضيات المغطاة بالسجاد، الشفط الرطب والشفط الجاف : الاستخدام بدون وحدات تركيبية.

17 مهائين

- لتوصيل خرطوم الشفط بأية أداة كهربائية.
- (انظر الوصف/ الصورة E2)
- قم بتهيئة المهائين عند الحاجة وفقاً لقطر وصلة الأداة الكهربائية باستخدام مقياس.

● ضمن نطاق المحتويات التي يتم تسليمها

○ الملحقات المحتملة

1 توصيلة خرطوم الشفط

• لتوصيل خرطوم الشفط عند القيام بعملية الشفط.

(انظر الوصف/ الصورة 1E1)

2 مفتاح الجهاز (تشغيل/إيقاف)

(بدون مقبس مركب)

• الوضع 1: الشفط أو النفخ الوضع 1
الوضع صفر: الجهاز متوقف عن العمل

2 مفتاح الجهاز (تشغيل/إيقاف)

(بمقبس مركب)

• الوضع 1: الشفط أو النفخ الوضع 1
الوضع 2: الشفط الآلي باستخدام أداة كهربائية متصلة

الوضع صفر: تم إيقاف تشغيل الجهاز والأداة الكهربائية المتصلة

3 مقبس الجهاز

ملاحظة: يرجى الالتزام بأقصى قدرة توصيل. (انظر فصل "البيانات الفنية").

• لتوصيل أية أداة كهربائية.

(انظر الوصف/ الصورة 3E1)

4 مقبض الحمل

• لنقل الجهاز، يجب حمله من مقبض الحمل.

5 خطافات الأسلاك

• لتخزين وصلة الإمداد بالطاقة.

(انظر الوصف/ الصورة 5E2)

6 وصلة للنفخ

• أدخل خرطوم الشفط في وصلة النفخ التي تعمل على تشييط وظيفة النفخ.

(انظر الوصف/ الصورة 6E1)

7 سداة الخزان

• للفتح، اسحبها نحو الخارج، وللغلق اضغط عليها للداخل.

(انظر الوصف/ الصورة 7E1)

8 وضع الإيقاف

• لإيقاف تشغيل فوهة الأرضية عند توقف العمل.

(انظر الوصف/ الصورة 8E1)

9 فتحات الملحقات

• فتحة الملحقات تسمح بتخزين أنابيب الشفط وفوهات الشفط بالجهاز.

(انظر الوصف/ الصورة 9E2)

10 بكرة توجيه

• عند التسليم يتم تخزين بكرات التوجيه في الخزان. قم بتركيبها قبل التشغيل

(انظر الوصف/ الصورة 10E1)

11 كيس الفلتر

ملاحظة: للشفط الرطب، لا يسمح باستخدام كيس فلتر

• إرشادات كيس فلتر إرشادات

(انظر الوصف/ الصورة 11E2)

12 فلتر الخرطوشة

(مستخدم بالجهاز بالفعل)

• يجب استخدام فلتر الخرطوشة سواء عند الشفط الرطب أو الشفط الجاف.

ملاحظة: قم بتجفيف فلتر الخرطوشة المبتلة قبل مواصلة استخدامها عند الشفط الرطب.

(انظر الوصف/ الصورة 12E1)

13 خرطوم شفط بمقبض يدوي

• اضغط على خرطوم الشفط المتصل حتى يستقر في مكانه.

- الغازات القابلة للانفجار أو الاحتراق، السوائل والأثرية (الأثرية التفاعلية)الغازات القابلة للانفجار أو الاحتراق، السوائل والأثرية (الأثرية التفاعلية)
- غبار المعادن القابل للتفاعل (مثل الألومونيوم، والماغنسيوم، والزنك) عند اتحادها مع وسائل التنظيف القلوية والحمضية القوية. غبار المعادن القابل للتفاعل (مثل الألومونيوم، والماغنسيوم، والزنك) عند اتحادها مع وسائل التنظيف القلوية والحمضية القوية.
- الأحماض والعناصر القوية والمركزة الأحماض والعناصر القوية والمركزة
- المواد العضوية المذيبة (مثل البنزين، ومزبل الألوان، والأسيتون، والزيت الساخن).المواد العضوية المذيبة (مثل البنزين، ومزبل الألوان، والأسيتون، والزيت الساخن).
- بالإضافة إلى ذلك يمكن أن تؤدي هذه المواد إلى تآكل الخامات المستخدمة في صنع الجهاز.

وصف الجهاز

الصور، انظر الصفحة المطوية!



- يصف دليل التشغيل هذا الموديل الأساسي الموضح على الغلاف الأمامي لمكنسة كهربائية للأرضيات الرطبة والجافة.
 - توضح الصور أقصى حد من التجهيزات التي يتم تسليمها. وثمة بعض الاختلافات فيما يتعلق بالتجهيزات والملحقات المسلمة مع المنتج وفقاً لنوع الموديل.
- عند فض محتويات العبوة قم بالتأكد من عدم نقص أي ملحقات أو وجود أضرار. برجاء إخطار الموزع عند تعرض الجهاز لأضرار بسبب النقل.

- يتعين إيقاف تشغيل الجهاز بعد كل استخدام وقبل القيام بكل عملية تنظيف أو صيانة. يتعين إيقاف تشغيل الجهاز بعد كل استخدام وقبل القيام بكل عملية تنظيف أو صيانة.
- يكمن هنا خطر الحريق. لا يجب شطف أية أشياء مشتعلة أو متوهجة. يكمن هنا خطر الحريق. لا يجب شطف أية أشياء مشتعلة أو متوهجة.
- يحظر تماماً تشغيل الجهاز في أماكن معرضة لخطر الانفجار. يحظر تماماً تشغيل الجهاز في أماكن معرضة لخطر الانفجار.

⚠ الوصلة الكهربائية

قم بتوصيل الجهاز بتيار كهربائي متردد. يجب أن يتوافق الجهد الكهربائي مع الجهد المذكور على الملصق الموجود على الجهاز.

⚠ خطر حدوث صدمة كهربائية

لا تقم بالإمسك بالقابس والمقيس إذا كانت يداك مبللتين. لا تسحب القابس من خلال نزع الوصلة من المقيس.

يجب فحص الوصلة مع القابس الكهربائي قبل كل تشغيل للجهاز للتأكد من عدم وجود أية تلفيات. يجب استبدال الوصلات التالفة على الفور من أي فني كهربائي معتمد أو أي مركز خدمة عملاء معتمد من أجل تلافي وقوع أية أخطار.

تجنباً لوقوع حوادث كهربائية ننصح باستخدام مقابس ذات مفاتيح قطع الدائرة الكهربائية لتيار الخلل مضادة للتيار (الحد الأقصى 30 مللي أمبير لشدة تيار التحرير الاسمي).

⚠ انتبه

بعض المواد يمكن أن تكون أبخرة أو خليط قابل للانفجار عند اتحادها مع الهواء الممتص!

لا تقم بشطف الأشياء التالية مطلقاً:



تحتوي الأجهزة القديمة على مواد قيمة قابلة لإعادة التدوير والاستخدام والتي يجب الاستفادة منها. لذا، قم بالتخلص من الأجهزة القديمة بما يتوافق مع نظم التجميع المناسبة.

التخلص من الفلتر وكيس الفلتر

يتم تصنيع الفلتر وكيس الفلتر من مواد صديقة للبيئة.

طالما أنها لا تحتوي على أية مواد قابلة للامتصاص والتي يحظر إلقائها في سلة القمامة المنزلية، يمكنك التخلص منها في سلة القمامة المنزلية العادية.

برجاء قراءة دليل التشغيل الأصلي هذا قبل أول استخدام لجهازكم، ثم التعامل مع الجهاز وفقاً للتعليمات الواردة بهذا الدليل. كما يرجى الاحتفاظ بدليل التشغيل لأي استخدامات أخرى فيما بعد أو في حالة تسليم الجهاز لمستخدمين آخرين.



الاستخدام المطابق للتعليمات

تم تصميم الجهاز وفقاً للمواصفات الواردة في دليل التشغيل هذا ولإرشادات السلامة الخاصة باستخدامه كمكنسة كهربائية للأرضيات الرطبة والجافة.

تم تطوير هذا الجهاز من أجل الاستخدام الشخصي كما أنه غير مصمم لتلبية متطلبات الاستخدام التجاري.

يجب حماية الجهاز من الأمطار. لا يجوز تخزينه في الأماكن الخارجية المفتوحة. لا يمكن شطف الرماد والسخام بهذا الجهاز.

لا يجوز استخدام المكنسة الكهربائية للأرضيات الجافة والرطبة إلا مع المكونات التالية:

– كيس الفلتر الأصلي.
– قطع الغيار الأصلية أو الملحقات الأصلية أو الملحقات الإضافية الأصلية.

لن تتحمل الشركة المنتجة مسؤولية أية أضرار محتملة قد تحدث نتيجة للاستخدام غير المطابق للمواصفات أو التشغيل الخاطئ.

حماية البيئة



مواد التغليف قابلة للتدوير وإعادة الاستخدام. برجاء عدم التخلص من العبوة في سلة القمامة المنزلية ولكن عليك بتقديمها للجهاز المختصة بإعادة تدوير القمامة.

إرشادات السلامة

- لا يجوز استخدام هذا الجهاز من قبل أي أشخاص (بما في ذلك الأطفال) يعانون من أية إعاقات بدنية أو حسية أو ذهنية أو تعوزهم الخبرة أو المعرفة أو كليهما، إلا إذا تم الإشراف عليهم من قبل الشخص المختص بسلامتهم أو إلا إذا حصلوا على تعليمات من هذا الشخص بشأن كيفية استخدام هذا الجهاز. فضلاً عن ذلك، يتعين مراقبة الأطفال للتأكد من عدم عبثهم بالجهاز. لا يجوز استخدام هذا الجهاز من قبل أي أشخاص (بما في ذلك الأطفال) يعانون من أية إعاقات بدنية أو حسية أو ذهنية أو تعوزهم الخبرة أو المعرفة أو كليهما، إلا إذا تم الإشراف عليهم من قبل الشخص المختص بسلامتهم أو إلا إذا حصلوا على تعليمات من هذا الشخص بشأن كيفية استخدام هذا الجهاز. فضلاً عن ذلك، يتعين مراقبة الأطفال للتأكد من عدم عبثهم بالجهاز.
- تحفظ لفافة ورق القصدير الخاصة بالتغليف بعيداً عن متناول الأطفال، حيث يكمن خطر الاختناق! تحفظ لفافة ورق القصدير الخاصة بالتغليف بعيداً عن متناول الأطفال، حيث يكمن خطر الاختناق!

QUEL'ASPIRATEUR.COM

QUEL'ASPIRATEUR.COM

WD 3.2xx
WD 3.3xx

4.629-007.0

4.629-007.0

WD 3.3xx

4.629-006.0

4.629-005.0

9.036-892.0

WD 3.2xx

2.863-145.0

9.012-109.0

6.647-996.0 EU

6.650-092.0 CH

6.648-821.0 GB

6.649-148.0 AU

4.440-930.0

WD 3.230

6.414-552.0

4.075-012.0

6.959-130.0

WD 3.2xx

4.070-786.0

WD 3.230

2.863-144.0

WD 3.3xx

4.070-787.0

6.900-385.0

6.435-353.0

6.435-353.0

5.640-364.0

2.863-148.0

6.435-353.0

2.863-148.0

6.435-353.0

5.964-582.0 27.01.2012

WD 3.5xx

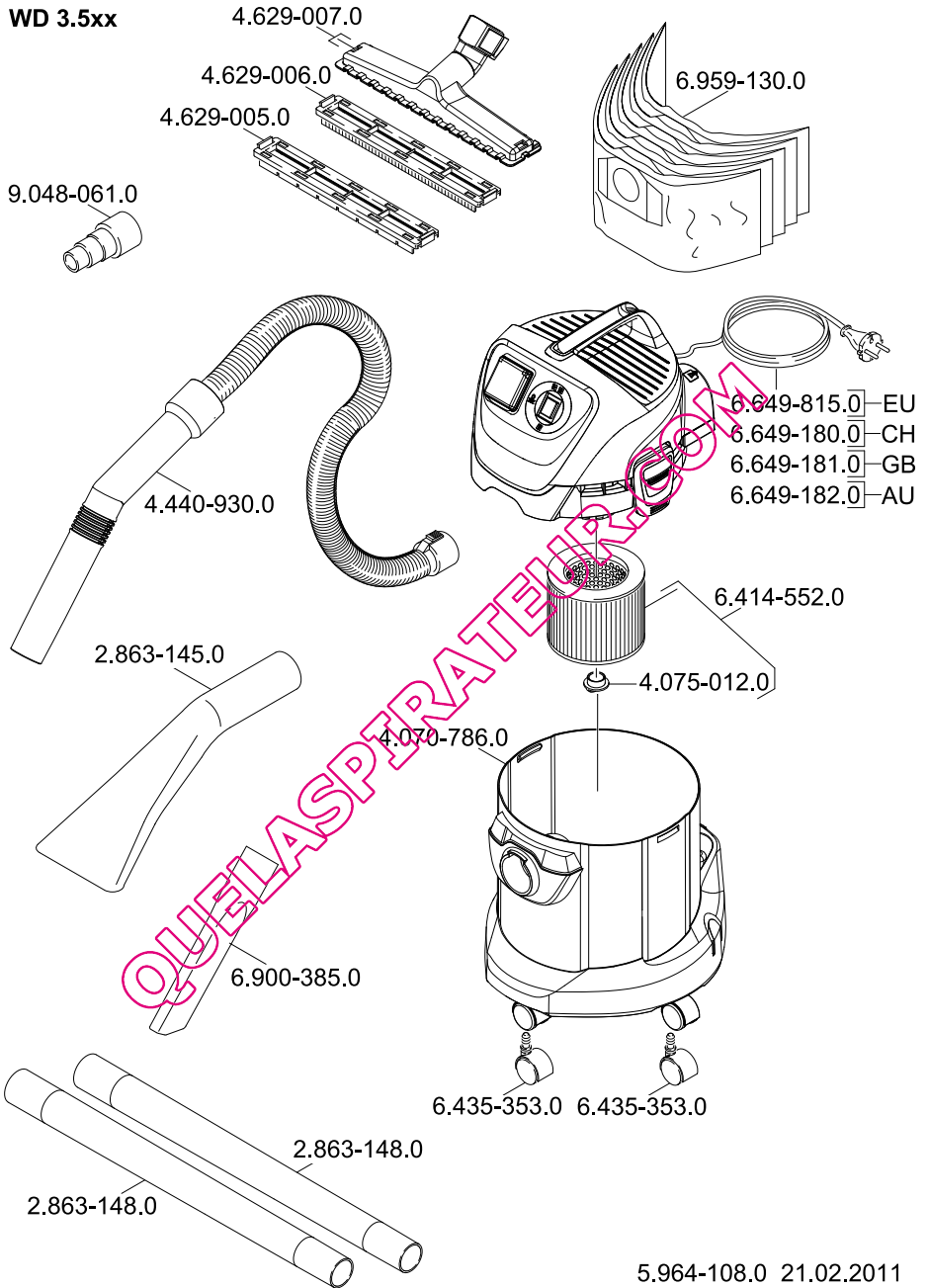

A
Alfred Kärcher Ges.m.b.H.
Lichtblaustraße 7
1220 Wien
☎ (01) 250 600

AUS
Kärcher Pty. Ltd.
40 Koornang Road
Scoresby VIC 3179
☎ (03) 9765 - 2300

B / LUX
Kärcher N.V.
Industrieweg 12
2320 Hoogstraten
☎ B: 0900 10027
LUX: 0032 900 10027

BR
Kärcher Indústria e Comércio Ltda.
Av. Prof. Benedito Montenegro 419
CEP 13.140-000 - Paulínia - SP
☎ 0800 176 111

CDN
Kärcher Canada Inc.
6975 Creditview Road Unit #2
Mississauga, Ontario L5N 8E9
☎ 1-800-465-4980

CH
Kärcher AG
Industriestraße 16
8108 Dällikon
☎ 0844 850 863

CZ
Kärcher spol s r.o.
Modletice č.p. 141
251 01 Říčany u Prahy
☎ 0323 606 014

D
Alfred Kärcher GmbH & Co. KG
Service-Center Gissigheim
Im Gewerbegebiet 2
97953 Königheim-Gissigheim
(01195) 903 2065

DK
Kärcher Rengøringsystemer A/S
Gejlhavgård 5
6000 Kolding
☎ 70 206 667

E
Kärcher S.A.
Pol. Industrial Font del Radium
Calle Doctor Trueta 6-7
08400 Granollers (Barcelona)
☎ 902 170 068

F
Kärcher S.A.S.
5 Avenue des Coquelicots
Z.A. des Petits Carreaux
94865 Bonneuil-sur-Marne
☎ (01) 43 996 770

FIN
Kärcher OY
Yrittäjätie 17
01800 Klaukkala
☎ 0207 413 600

GB
Kärcher(UK) Limited
Kärcher House
Beaumont Road
Banbury
Oxon, OX16 1TB
☎ 01295 752 200

GR
Kärcher Cleaning Systems A.E.
31-33, Nikitara str. &
Konstantinoupoleos str.
13671 Acharnes
☎ 210 - 2316 153

H
Kärcher Hungária Kft
Tormásrét ut 2.
2051 Biatorbágy
☎ (023) 530 640

HK
Kärcher Limited
Unit 10, 17/F.
APEC Plaza
49 Hoi Yuen Road
Kwun Tong, Kowloon
☎ (02) 357-5863

I
Kärcher S.p.A.
Via A.Vespucci 19
21013 Gallarate (VA)
☎ 848 - 99 88 77

IRL
Kärcher Ltd
C1 Centrepoint Business Park
Oak Road
Dublin 12
☎ (01) 409 7777

KOR
Kärcher (Korea) Co. Ltd.
162 Gukhoe-daero
(872-2 Sinjeong-Dong)
Seoul, Korea
☎ 02-322-6588, A/S.1544-6577

MAL
Kärcher Cleaning Systems Sdn. Bhd.
No. 8, Jalan Serindit 2
Bandar Puchong Jaya
47100 Puchong, Selangor
☎ (03) 5882 1148

MEX
Kärcher México, SA de CV
Av. Gustavo Baz No. 29-C
Col. Naucalpan Centro
Naucalpan, Edo. de México
C.P. 53000 México
☎ 01 800 024 13 13

N
Kärcher AS
Stanseveien 31
0976 Oslo
☎ 24 17 77 00

NL
Kärcher BV
Postbus 474
4870 AL Etten-Leur
☎ 0900-33 444 33

NZ
Kärcher Limited
12 Ron Driver Place
East Tamaki, Auckland
☎ (09) 274-4603

P
NEOPARTS II - Equipamentos, S.A.
Av. Infante D. Henrique, Lote 35
1800-218 Lisboa
☎ 21 8558300

PL
Kärcher Sp. z o.o.
Ul. Stawowa 140
31-346 Kraków
☎ (012) 6397-222

PRC
Kärcher Cleaning Systems Co., Ltd.
Part B, Building 30,
No. 390 Ai Du Road
Shanghai Waigaoqiao 200131
☎ (021) 5046-3579

RO
Kärcher Romania s.r.l.
Sos. Odaii Nr. 439
013606 București
☎ 0372 709001

RUS
ООО «Керхер», ул.
Электротрзаводская, д.27,
стр.2, 107023 Москва
☎ (495) 228 39 45

S
Kärcher AB
Tagenevägen 31
42502 Hisings-Kärä
☎ (031) 577-300

SGP
Kärcher Asia Pacific Pte. Ltd.
5 Toh Guan Road East
#01-00 Freight Links
Express Stripark
Singapore 608831
☎ 6897-1811

SK
Kärcher Slovakia, s.r.o.
Beniaková 2
94901 Nitra
☎ 037 6555 798

TR
Kärcher Servis Ticaret A.S.
Mahmutbey Mahallesi Istoc
Petrol Plaza C-Blok Kat: 2-3
Bağcılar / 34218 ISTANBUL
☎ 0212 659 43 69

TWN
Kärcher Limited
5F/6, No.7, Wu-Chuan 1st Rd
Wu-Ku Industrial Zone
Taipei County
☎ (02) 2299-9626

UA
Kärcher Ukraine
Kilzeva doroga, 9
03191, Kyiv
☎ (044) 594 75 75

UAE
Kärcher FZE
P.O. Box 17416
Jebel Ali Free Zone
Dubai, U.A.E.
☎ (04) 886 1177

USA
Alfred Kärcher, Inc
2170 Satellite Blvd
Suite 350
Duluth, GA 30097
☎ 678-935-4545; 877-527-2437

ZA
Kärcher (Pty.) Limited
144 Kusckhe Street
Meadowdale
Edenvale 1614
☎ (011) 574-5360



www.kärcher.com