

GUIDE D'UTILISATION

ASPIRATEUR ROBOT

Avant toute utilisation, lisez attentivement la rubrique "Précautions relatives à la sécurité" pour le bon fonctionnement du produit. Après avoir lu le manuel d'utilisation, conservez-le dans un endroit facilement accessible à tout moment.

VR1013RG VR1012BS
VR1015V



MFL67086005

FONCTIONNALITES DE L'ASPIRATEUR ROBOT

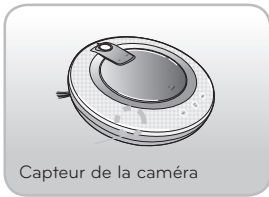

Les images du sol sont obtenues grâce aux capteurs de la caméra inférieure, ce qui permet de confirmer l'emplacement du HOM-BOT et d'effectuer un nettoyage méthodique de chaque partie de la pièce.

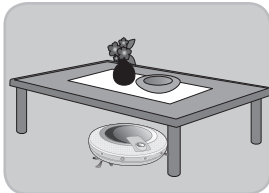

L'aspirateur robot étant bas (90 mm de hauteur), le nettoyage se fait de façon précise partout, même sous les lits et les meubles.

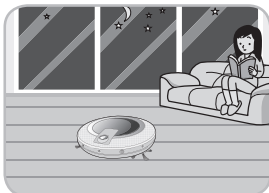

Le niveau sonore ayant été fortement réduit, le nettoyage peut s'effectuer même au milieu de la nuit.

* 60 dB

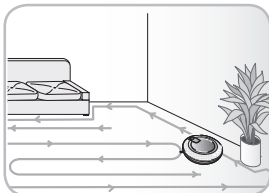

L'appareil bénéficie de deux (2) modes de nettoyage automatiques, l'utilisateur peut sélectionner et ajuster le mode de son choix.

* Mode ZONE PAR ZONE, mode ZIGZAG

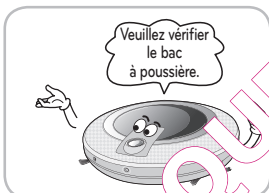

Vous êtes informé du statut de l'aspirateur robot par des messages vocaux, facilement compréhensibles par l'utilisateur.

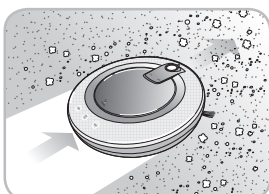

Grâce à la lingette microfibre, vous pouvez obtenir un plancher d'une propreté impeccable.

(2 lingettes fournies avec l'appareil)

TABLE DES MATIERES

1

AVANT UTILISATION

- 2~4 Précautions relatives à la sécurité
- 5 Constitution du produit
- 6~7 Nom de chaque section
- 8~9 Fonction associée à chaque bouton
- 10 Informations d'indication d'état
- 11 Mise en service de l'aspirateur robot
- 12 Principales étapes de fonctionnement

2

MODE D'UTILISATION

- 13 Méthode d'installation de la base de chargement
- 14 Mise sous/hors tension
- 15 Démarrage et arrêt du nettoyage
- 16~17 Méthode de chargement de la batterie
- 18 Mode de nettoyage
- 19 Mode de nettoyage auxiliaire
- 20 Fonction Timer du nettoyage
- 21 Utilisation de la lingette microfibre

3

MANIPULATION APRÈS USAGE

- 22 Nettoyage du bac à poussière
- 23 Nettoyage du filtre ou du réceptacle à poussière
- 24 Nettoyage des brosses
- 25 Manipulation de capteurs / de la borne de chargement
- 26 Manipulation des brosses latérales
- 27 Nettoyage de la lingette microfibre

4

INFORMATIONS SUPPLÉMENTAIRES

- 28~30 Mesures correctives face à des anomalies de l'aspirateur robot
- 31 Confirmation des éléments avant de signaler une panne

5

ÉLÉMENTS DE RÉFÉRENCE

- 32 Spécifications du produit

PRÉCAUTIONS RELATIVES À LA SÉCURITÉ

Les précautions suivantes visent à prévenir tout danger ou dommage imprévisible grâce à un usage sécurisé et approprié du produit.

Contenu des avertissements

Après avoir lu ce manuel, conservez-le dans un endroit facilement accessible à tout moment.



Ce symbole a pour objet d'éveiller votre attention sur certains éléments et manipulations et le danger que cela pourrait causer. Pour éviter tout risque, lisez ce qui suit soigneusement et suivez les instructions.



AVERTISSEMENT

Le non-respect des instructions peut provoquer des blessures graves, voire la mort de l'utilisateur.



ATTENTION

Le non-respect des instructions peut provoquer des blessures ou des dommages matériels.

! AVERTISSEMENT

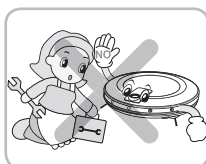

Pour votre sécurité, ne démontez pas l'aspirateur robot ni sa batterie. En cas de problème, confiez l'appareil à une Station Technique Agréée.

Ceci pourrait être à l'origine d'un incendie ou d'une panne.



N'utilisez jamais la batterie et la base de chargement pour un autre produit que l'aspirateur robot.

Ceci pourrait être à l'origine d'un incendie ou d'une panne.

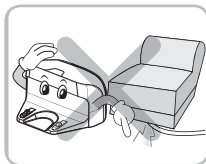

Veillez à ce que le cordon d'alimentation de la base de chargement ne soit pas comprimé par un objet lourd ou en contact avec un matériau aiguisé ou pointu.

Ceci pourrait être à l'origine d'un incendie ou d'une panne.

Si le cordon d'alimentation est abîmé ou cassé, faites-le changer au SAV.

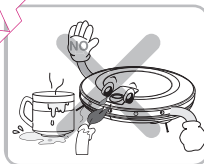

N'utilisez pas l'aspirateur robot si des bougies ou des objets fragiles ont été disposés au sol.

Ceci pourrait être à l'origine d'un incendie ou d'une panne.

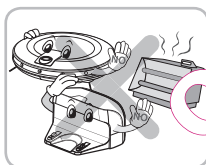

Ne placez pas la base de chargement et l'aspirateur robot à proximité d'un élément de chauffage.

Vous risqueriez de voir une déformation de la coque extérieure ou de provoquer un incendie ou une défaillance suite à une collision.

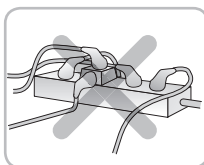

Utilisez toujours une prise murale de plus de 5 A et indépendante.

Si plusieurs appareils sont branchés en même temps sur une même prise, vous vous exposez à un risque d'incendie dû à la chaleur générée sur la prise.

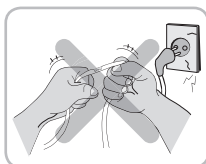

Ne pliez pas le cordon d'alimentation en forçant dessus. N'utilisez pas le cordon d'alimentation s'il a été endommagé ou détendu (étiré).

Ceci pourrait être à l'origine d'un incendie ou d'une panne.

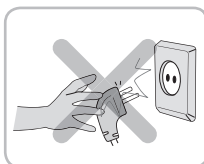

Lorsque vous débranchez l'appareil du secteur, faites-le en tirant sur la fiche située au bout du cordon.

Lorsque vous débranchez la fiche, veillez à ne pas toucher les broches avec vos doigts.

Ceci pourrait être à l'origine d'une décharge électrique (électrocution).

PRÉCAUTIONS RELATIVES À LA SÉCURITÉ

! AVERTISSEMENT



Ne touchez pas la fiche du cordon d'alimentation si vos mains sont mouillées.

Ceci pourrait être à l'origine d'une décharge électrique (électrocution).

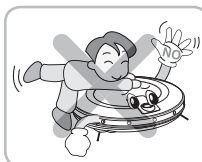

N'utilisez pas l'aspirateur robot alors qu'un enfant ou un objet est dessus. N'utilisez pas l'aspirateur robot alors qu'un objet est accroché dessus.

Ceci pourrait être à l'origine de blessures et de dommages à l'appareil.

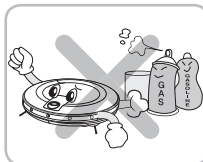

Ne vaporisez ni répandez de produit inflammable, de détergent ou de l'eau autour de l'aspirateur robot.

Ceci pourrait être à l'origine d'un incendie ou d'une panne.

* Matériau inflammable : essence, diluant, etc.
* Surfactant : détergent, articles de bain, etc.

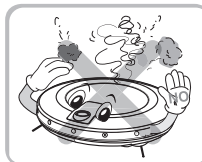

Coupez immédiatement l'alimentation en cas de son anormal, d'un bruit de fumée provenant de l'aspirateur robot.

Ceci pourrait être à l'origine d'un incendie ou d'une panne.



Éloignez vos mains, vos pieds ou toute autre partie du corps des brosses et roues pendant le fonctionnement de l'aspirateur robot.

Ceci pourrait être à l'origine de blessures et de dommages à l'appareil.

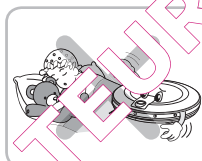

Ne faites pas fonctionner l'aspirateur robot dans une pièce où un bébé dort.

Ceci pourrait être à l'origine de blessures et de dommages à l'appareil.



Ne faites pas fonctionner l'aspirateur robot sur du mobilier étroit et élevé comme une armoire, un réfrigérateur ou un bureau, une table, etc.

Ceci pourrait être à l'origine de blessures et de défaillances de l'appareil.

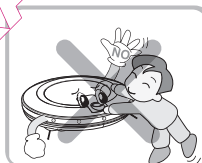

Ne laissez pas les enfants s'accrocher au Hom-Bot.

Ceci pourrait être à l'origine de blessures et de dommages à l'appareil.

! ATTENTION



Nettoyez fréquemment le réceptacle à poussières et maintenez-le propre. La poussière collectée dans le réceptacle à poussières peut provoquer des allergies aux personnes sensibles et des insectes nuisibles peuvent s'y être logés.

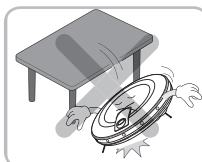

Évitez de heurter l'aspirateur robot trop fortement ou de le laisser tomber.

Ceci pourrait être à l'origine de blessures et de défaillances de l'appareil.

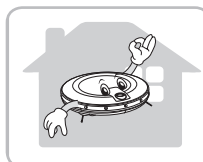

Utilisez l'aspirateur robot à l'intérieur des maisons et appartements uniquement.

À défaut, cela pourrait être à l'origine de défaillances de l'appareil.



Ne laissez pas le produit dans des lieux à température basse (inférieure à -5°C) pendant un long moment.

Ceci pourrait être à l'origine d'une panne de l'appareil.

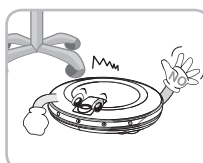

Pendant son fonctionnement, l'aspirateur robot risque de percuter des meubles tels que les pieds de chaises, de tables et autres meubles fins et longs.

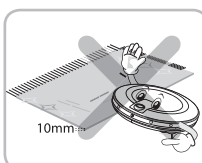

Le nettoyage des tapis avec nœuds, avec franges ou supérieures à 10 mm d'épaisseur peut être difficile. Veuillez rester à proximité lorsque le nettoyage se fait.

PRÉCAUTIONS RELATIVES À LA SÉCURITÉ

! ATTENTION

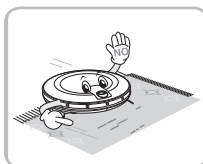

Dans certains cas exceptionnels, la brosse de l'aspirateur robot peut endommager la moquette. Si c'est le cas, arrêtez l'appareil.

Si les fils à l'extrémité des tapis sont longs, ceux-ci peuvent être endommagés.

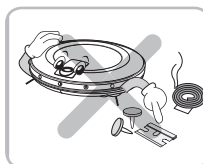

Évitez que l'aspirateur robot n'aspire des liquides, des lames, des punaises, du petit bois, etc.

Ceci pourrait être à l'origine d'une panne de l'appareil.

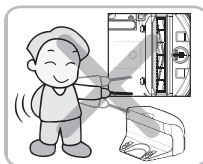

Ne laissez jamais le corps de l'aspirateur ni la base de chargement entrer en contact avec un objet métallique.

Ceci pourrait être à l'origine d'une panne de l'appareil.

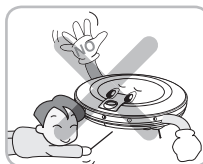

N'introduisez aucune bague, ni tige, dans les contacts et détecteurs de l'aspirateur robot.

Ceci pourrait être à l'origine d'une panne de l'appareil.



Ne versez pas d'eau, de détergent, etc. dans l'aspirateur robot.

Ceci pourrait être à l'origine d'une panne de l'appareil. Si de l'eau ou un autre liquide pénètre dans l'appareil, mettez l'appareil hors tension et contactez le SAV.



N'utilisez pas l'aspirateur robot lorsque le réceptacle à poussière est plein.

Ceci pourrait être à l'origine d'une panne de l'appareil.

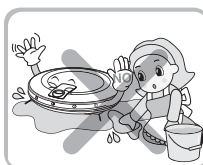

Si le sol est mouillé ou humide, essuyez le sol avant d'utiliser le produit.

Ceci pourrait être à l'origine d'une panne de l'appareil.

✓ Conseil Vérifiez les éléments suivants avant usage.

- Retirez les objets fragiles et inutiles de la pièce à nettoyer. Notamment, retirez systématiquement tous les objets fragiles et autres objets situés sur le sol.
- N'utilisez pas ce produit dans une pièce où un bébé dort seul. Le bébé risquerait d'être blessé.
- Vérifiez que la puissance de la batterie est suffisante, sinon effectuez le chargement.
- Si le réceptacle à poussières est plein, videz-le.
- Fermez la porte de la pièce qui ne doit pas être nettoyée.
- Durant le nettoyage, l'aspirateur robot peut entrer dans une autre pièce et effectuer le nettoyage.
- Retirez toute humidité du sol avant le nettoyage.
- Retirez câbles et long fils situés au sol.
- Retirez les linges au sol comme des serviettes, chiffons à chaussure et autres chiffons fins, car ils pourraient se coincer dans les roues du Hom-Bot.
- Le nettoyage des tapis avec nœuds, avec franges ou supérieurs à 10 mm d'épaisseur peut être difficile. Veuillez rester à proximité lorsque le nettoyage se fait.
- Cet appareil ne doit pas être utilisé par des personnes (y compris les enfants) dont les capacités physiques, sensorielles ou mentales sont diminuées ou ne disposant pas de l'expérience ou des connaissances nécessaires, sauf si elles sont placées sous la surveillance d'une personne responsable de leur sécurité ou si cette personne leur a communiqué les instructions nécessaires en vue de l'utilisation de l'appareil.

Veuillez noter que cet appareil n'est pas prévu pour être utilisé dans un atelier, un bureau commercial, un garage ou un environnement extérieur. Il est destiné à une utilisation domestique normale en intérieur uniquement.

CONSTITUTION DU PRODUIT

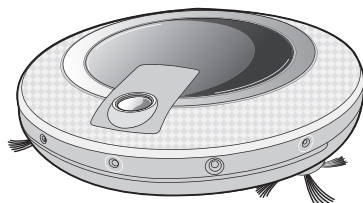

Aspirateur robot



Télécommande

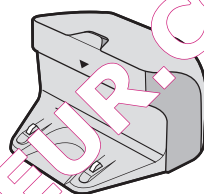

Base de chargement

► Les dessins peuvent être différents des objets réels.

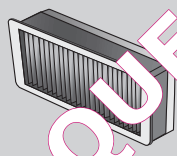

Filtre Hepa

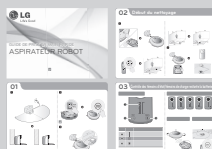

Guide de prise en main rapide



Manuel d'utilisation

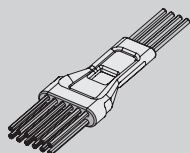

Brush for cleaning filter/
sensor

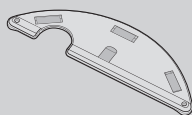

Support lingette
microfibre

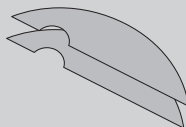

Lingettes microfibre
(2 pièces)

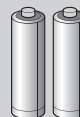

Piles pour la télécommande
(2 piles de type AAA)

NOM DE CHAQUE SECTION

Vue de dessus

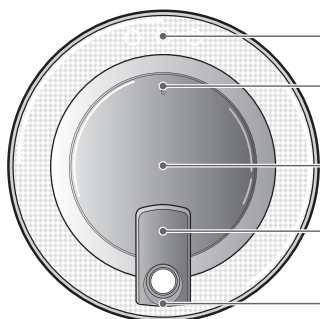

- Bouton de manipulation
- Bouton du capot du réceptacle à poussière
- Capot du réceptacle à poussière
- Témoin d'état
- Capteur de détection de la Base de chargement et capteur de réception de la commande

Vue de face

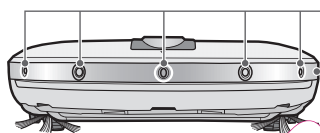

- Capteurs ultrason
- Fenêtre des capteurs de détection d'obstacles

Vue arrière



- Ventilation

Vue de dessous

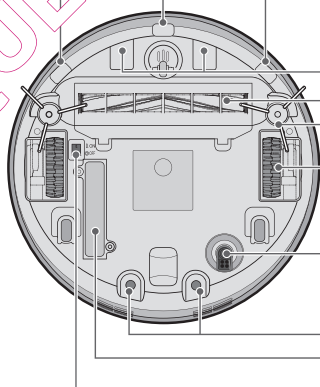

- Capteurs de détection de dénivelé
- Base de chargement
- Brosse principale
- Brosses auxiliaires
- Roues
- Capteur caméra inférieure
- Système de fixation de la lingette microfibre
- Batterie
- Commutateur Marche/Arrêt

► Les dessins peuvent être différents des objets réels.

NOM DE CHAQUE SECTION

Base de chargement

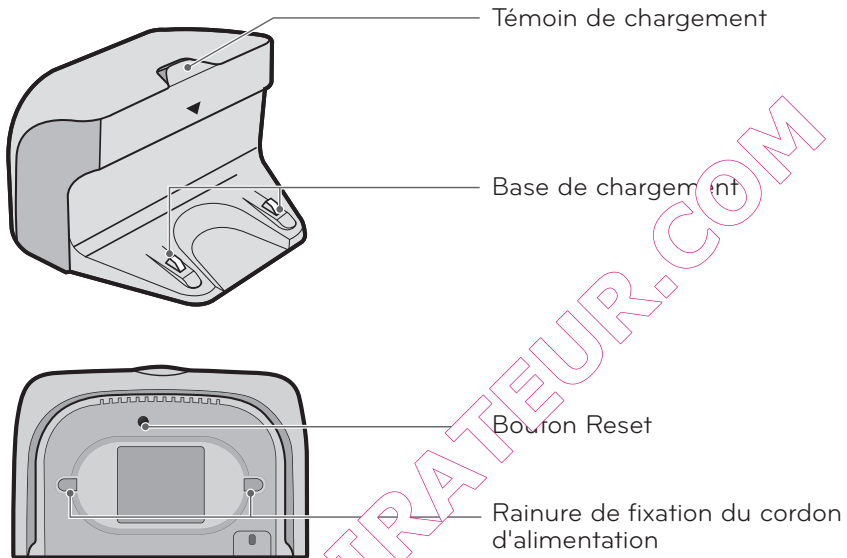

Bac à poussière

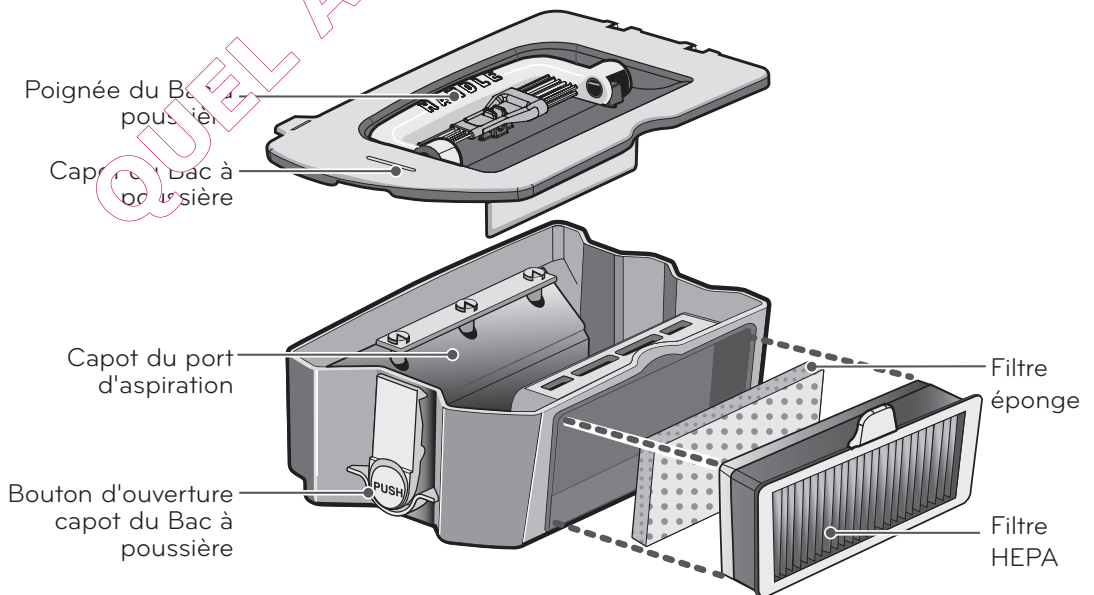

► Les dessins peuvent être différents des objets réels.

FONCTION ASSOCIÉE À CHAQUE BOUTON

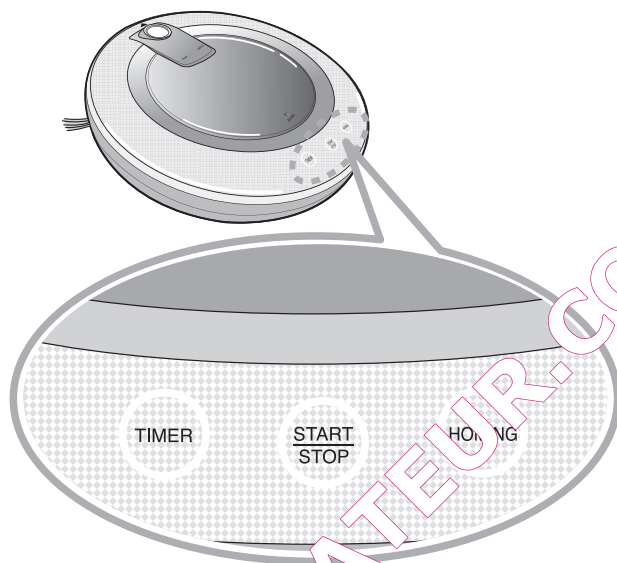

TIMER

- Ce bouton vous permet de programmer le début du nettoyage.
- La programmation peut-être définie dans une plage comprise entre 1 et 12 heures.
- Si le démarrage de l'aspirateur robot se fait alors que l'appareil n'est pas sur la base de chargement, alors il se peut que la batterie ne soit pas pleine à 100%. Il se peut donc que le temps de nettoyage soit inférieur à celui habituellement constaté.

START/STOP

- Permet de démarrer / arrêter le nettoyage.
- Lorsque l'appareil est sous tension, le fait d'appuyer 2 secondes sur ce bouton met l'appareil hors tension.
- Hom-Bot passe alors en mode veille.
- Si l'appareil est programmé pour un départ différé, le fait d'appuyer sur ce bouton annulera le départ différé.

HOMING

- Lorsque vous appuyez sur ce bouton alors que l'aspirateur est en fonctionnement, il revient à la base de chargement.
- Lorsque le nettoyage est terminé ou si le niveau de batterie est insuffisant, l'aspirateur robot retourne automatiquement à la base de chargement.
- Si la base de chargement est obstruée, il est possible que Hom-Bot ne puisse pas détecter son signal et y retourner.

FONCTION ASSOCIÉE À CHAQUE BOUTON

START (Commencer)

Le HOM-BOT commence le nettoyage.

de direction

Le HOM-BOT se déplace comme l'utilisateur le souhaite : vers l'avant, l'arrière, la gauche et la droite pour le nettoyage.

SPOT (Spirale)

Le nettoyage est concentré dans un espace d'environ 1 m (3,28 pi).

ZIGZAG+Cell by Cell

(Nettoyage en zigzag puis zone par zone)

Le HOM-BOT nettoie en manœuvrant selon un schéma en zigzag puis étend la zone de nettoyage.

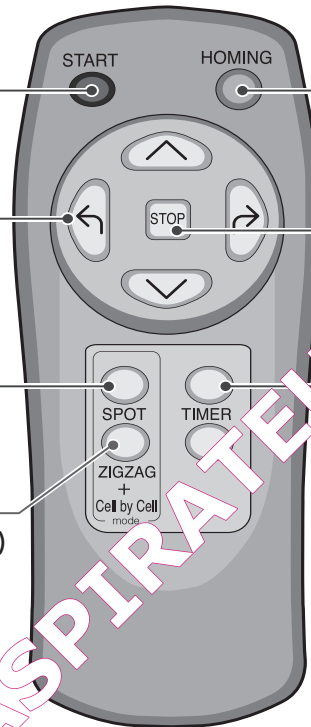

HOMING (de charge)

Le HOM-BOT se dirige vers la Base de chargement pour le charge.

STOP (Stop)

Si le HOM-BOT fonctionne, il s'arrêtera. S'il a été réglé sur un nettoyage par minuteur, la programmation sera annulée.

TIMER (Départ Différé)

Le minuteur peut être réglé pour fonctionner 2, 6, ou 12 heures plus tard.

Conseil

- L'activation du HOM-BOT ne peut pas être activée avec la télécommande.
- Pour activer l'alimentation, utilisez le bouton START/STOP sur le HOM-BOT.
- Pour effectuer un nettoyage en spot, par minuteur, en zigzag et zone par zone, vous devez d'abord allumer le HOM-BOT.
- Si l'appareil central est éteint, la télécommande n'est pas activée.
- La fonction pré-réglée peut être paramétrée uniquement quand le HOM-BOT retourne à la base de chargement.
- Si l'interrupteur principal sous le HOM-BOT est en position d'arrêt, l'affichage de l'état clignote et retentit quand l'unité est placée manuellement sur la Base de chargement pour indiquer que l'interrupteur principal est sur Arrêt.

INFORMATIONS D'INDICATION D'ETAT

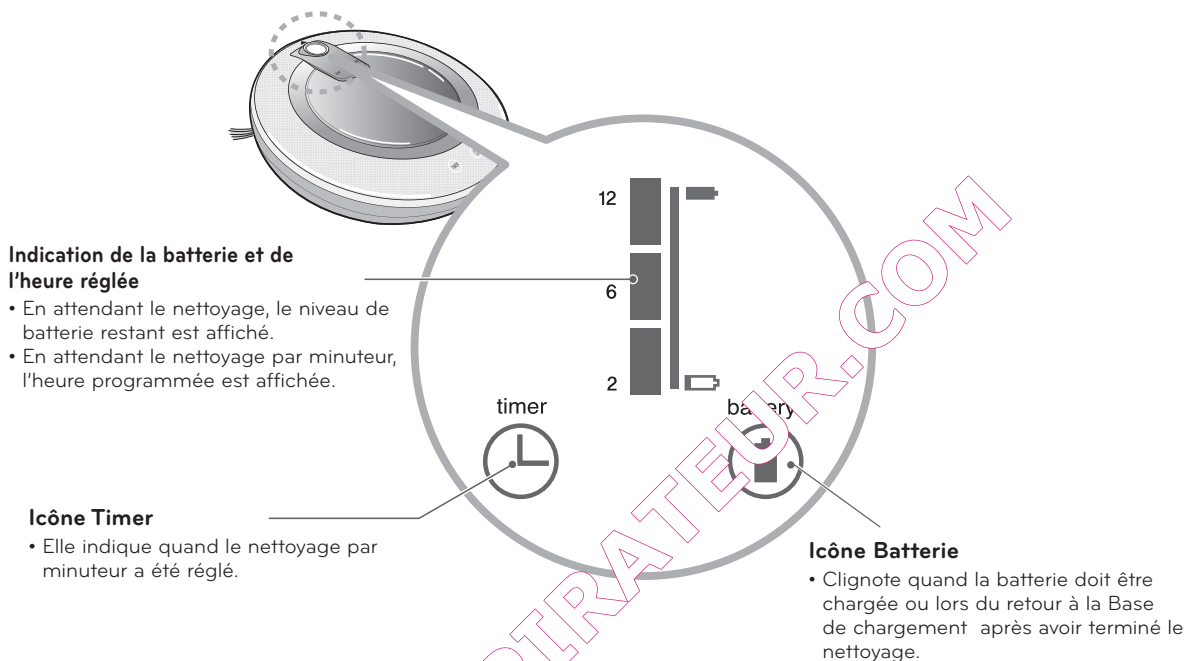

- ☑ **Conseil** • Pour annuler le réglage du minuteur, appuyez sur le bouton STOP sur la télécommande ou le bouton START/STOP sur le HOM-BOT.

MISE EN SERVICE DE L'ASPIRATEUR ROBOT

Précautions à prendre avant le nettoyage

- Pour ne pas blesser votre bébé, ne pas faire fonctionner l'aspirateur robot dans une pièce où joue votre enfant.
- Retirez de la pièce les objets fragiles.
- Vérifiez que votre sol n'est pas humide.
- Retirez les câbles, fils, ou tout autre élément posé sur le sol susceptible de gêner le passage de l'aspirateur robot, et d'être happé par l'appareil.
- Videz le bac à poussière lorsqu'il est plein.
- Si vous ne souhaitez pas que l'aspirateur robot nettoie dans une pièce, fermez la porte de cette pièce pour empêcher son passage.

Mise en place des piles dans la télécommande

1. Ouvrez le capot de la batterie en appuyant sur le verrouillage à l'arrière de la télécommande.
2. Insérez 2 piles de type AAA en vérifiant les polarités.
3. Refermez le capot de la batterie pour maintenir les piles en place.

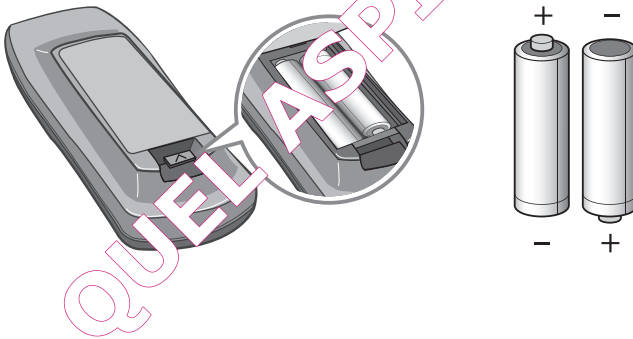

Utilisation de la télécommande

- Appuyez sur les touches de la télécommande les unes après les autres.
- Évitez de heurter l'appareil avec le pied ou autre.
- Ne la rangez pas à proximité d'une source de chaleur.
- Un éclairage fluorescent ou une lampe fluorescente spécifique située à proximité de l'appareil peut interférer sur le fonctionnement de la télécommande, il est donc recommandé de l'éloigner le plus possible de ces lampes.
- Si l'appareil et la télécommande sont trop éloignés, le fonctionnement normal peut être affecté, en conséquence veillez à respecter dans la mesure du possible une distance de 3 m maximum.

PRINCIPALES ETAPES DE FONCTIONNEMENT

1

Installation de la base de chargement. (Page 13).

Installez la base de chargement et branchez-la sur le secteur. Si la base de chargement n'est pas sous tension, l'aspirateur robot n'est pas automatiquement chargé.

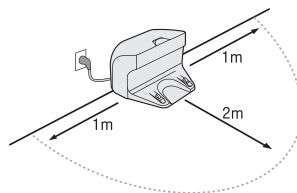

2

Mettez le robot de nettoyage sous tension. (Page 14).

Mettez l'aspirateur robot en marche à l'aide de l'interrupteur situé sous l'aspirateur robot, puis mettez-le sous tension en appuyant sur le bouton start/stop situé sur le dessus.

* Si l'appareil n'est pas sous tension, reportez-vous à la page 14.

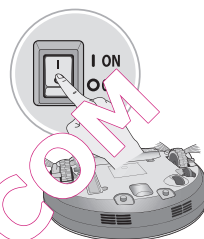

3

Début du nettoyage. (Page 15).

Appuyez sur le bouton 'START/STOP' une fois en mode marche, alors que l'aspirateur robot est à l'état de marche. Le démarrage du nettoyage est accompagné d'un son indiquant le début du nettoyage.

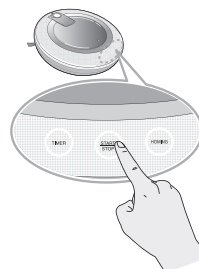

4

Si la charge de la batterie est insuffisante, la charge s'effectue automatiquement. (Page 16 à 17)

L'aspirateur robot détectera de lui-même et se chargera automatiquement avant que la batterie ne soit complètement déchargée. Le chargement de la batterie demande environ 2 heures.

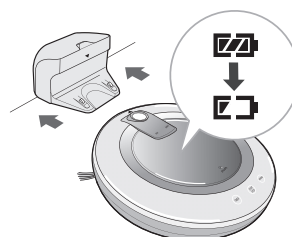

5

Utilisation des modes de nettoyage et des fonctions auxiliaires. (Page 18 à 21)

Vous pouvez choisir avec la télécommande ou sélectionner directement sur le dessus de l'aspirateur les modes de nettoyage.

Vous avez le choix entre le mode zigzag ou le mode zone par zone, ou encore le mode manuel ou spirale. Vous pouvez également programmer le départ différé, et utiliser la lingette microfibre.

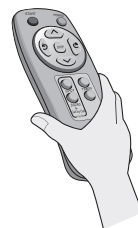

MÉTHODE D'INSTALLATION DE LA BASE DE CHARGEMENT

Méthode d'installation de la base de chargement

1. Sélectionnez l'emplacement d'installation de la base de chargement.

La surface d'un mur avec un plancher à niveau convient.

Retirez les obstacles situés à moins d'un (1) mètre à gauche comme à droite et à moins de deux (2) mètres à l'avant de l'appareil.

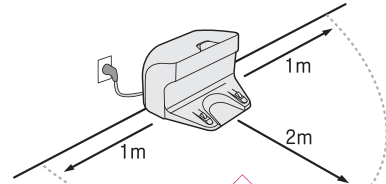
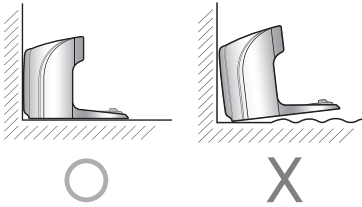

2. Branchez la fiche d'alimentation dans la prise murale.

Rangez le cordon d'alimentation en l'accrochant à l'arrière de la base de chargement ou le long du mur afin de ne pas gêner le déplacement de l'aspirateur robot.

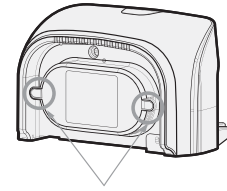
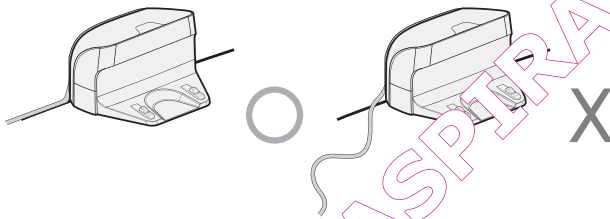

Rainure de fixation du cordon d'alimentation

3. Fixez la base de chargement en la plaçant le plus proche possible de la surface du mur afin qu'elle ne bouge pas.

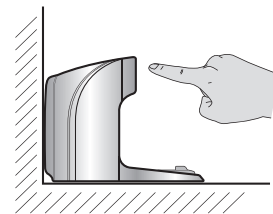

- Conseil**
- Branchez toujours le cordon d'alimentation de la base de chargement. Si la base de chargement n'est pas sous tension, l'aspirateur robot n'est pas automatiquement chargé.
 - Si le cordon d'alimentation est endommagé, pour éviter tout problème, vous devez le faire remplacer par LG Electronics Inc., son représentant ou des personnes équivalentes qualifiées.

MISE SOUS/HORS TENSION

Mise sous tension par l'interrupteur

Vérifiez que l'interrupteur situé sous l'aspirateur robot est sur marche (on) en le retournant après avoir placé un linge doux au sol.

Si l'interrupteur est sur arrêt, mettez-le sur marche.

- * Lorsque vous mettez l'interrupteur sur marche, n'appuyez pas sur le bouton situé sur la section supérieure de l'aspirateur robot. L'action du bouton peut être retardée.
- * Si vous n'utilisez pas l'aspirateur robot pendant une longue période, mettez l'interrupteur sur arrêt afin de protéger la batterie.
- * Le capot du bouton d'alimentation sert à protéger le bouton contre la poussière. Laissez toujours ce capot en place.

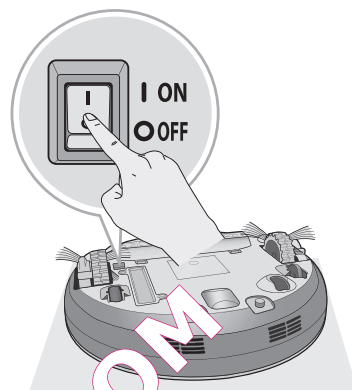

Mise sous tension

Appuyez sur le bouton 'START/STOP' lorsque l'aspirateur robot est arrêté. La mise sous tension est accompagnée d'un son mélodieux.

- * Si aucune manipulation n'est effectuée dans les 10 minutes qui suivent la mise sous tension, l'appareil passe alors automatiquement en mode hors tension pour économiser la batterie.

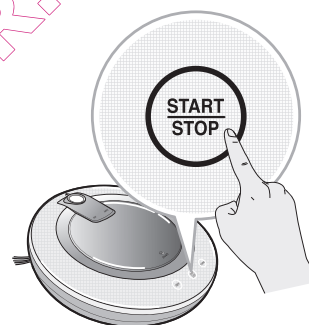

Mise hors tension

Appuyez sur le bouton 'START/STOP' pendant 2 secondes alors que l'aspirateur robot est à l'état de marche.

La mise hors tension est accompagnée d'un son mélodieux.

- ✓ **Conseil** • Si vous ne parvenez pas à mettre l'appareil en marche, procédez comme suit.
 - Actionnez le bouton d'alimentation et attendez au moins trois secondes.
 - Appuyez sur le bouton "START/STOP" une fois l'appareil en marche.
 - Si l'appareil ne se met pas en marche ou si l'afficheur est vide mais que vous entendez un signal sonore, placez Hom-Bot sur sa base de chargement.
 - S'il ne se passe toujours rien lorsque Hom-Bot est sur sa base de chargement, appuyez sur le bouton de réinitialisation situé sur le côté de la base de chargement en prenant soin de laisser Hom-Bot sur la base.

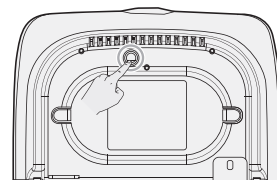
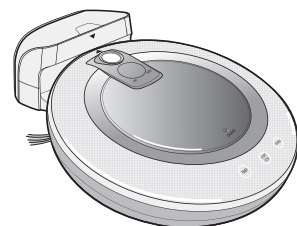

DÉMARRAGE ET ARRÊT DU NETTOYAGE

Utilisation des boutons de l'aspirateur robot

Lorsque vous appuyez sur le bouton 'START/STOP' alors que l'aspirateur robot est en marche, le nettoyage démarre en faisant entendre une mélodie.

Si vous appuyez de nouveau sur le bouton 'START/STOP' durant le nettoyage, le nettoyage s'arrête.

* Si vous appuyez sur le bouton 'START/STOP' alors que l'aspirateur robot est hors tension, celui-ci passe sous tension. Pour lancer le nettoyage, appuyez sur le bouton 'START/STOP' de nouveau.

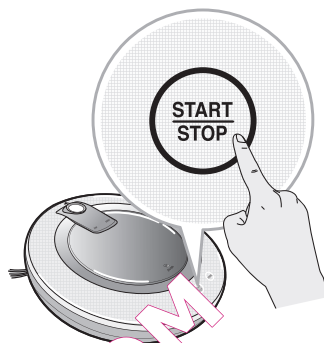

Utilisation de la télécommande

Lorsque vous appuyez sur la touche 'START' de la télécommande alors que l'aspirateur robot est en marche, le nettoyage démarre en faisant entendre une mélodie.

Si vous appuyez de nouveau sur la touche 'stop' durant le nettoyage, le nettoyage s'arrête.

* Lorsque l'alimentation de l'aspirateur robot est hors tension, il n'est pas possible d'activer l'appareil avec la télécommande. Si l'appareil est hors tension, mettez-le sous tension en appuyant sur le bouton 'START/STOP' situé sur le dessus de l'aspirateur robot.



* Durant le nettoyage, il peut se produire des collisions car le capteur peut ne pas détecter des obstacles en raison de leur forme. A ce stade, les obstacles sont évités grâce à un déplacement vers l'arrière par le biais de l'activation d'un capteur de détection d'impact interne.

* Lorsque le nettoyage débute sur un emplacement éloigné de la base de chargement, pour prévenir un dysfonctionnement du capteur de détection des obstacles, placez l'appareil sur un sol plat. En outre, démarrez le nettoyage à partir d'un emplacement dépourvu d'obstacles comme un rideau ou un mur dans un environnement de 300 cm.

Conseil Vous pouvez obtenir un nettoyage plus efficace en observant les recommandations suivantes.

- Il est conseillé de retirer du sol les éléments difficiles à contourner (ex : câble électrique).
- L'aspirateur robot ne peut pas franchir de barre de seuil supérieure à 1 cm.

MÉTHODE DE CHARGEMENT DE LA BATTERIE

Chargement automatique

Lorsque le nettoyage est terminé ou si la charge de la batterie est insuffisante, l'aspirateur robot regagne automatiquement la base de chargement pour un rechargement de la batterie.

- * S'il s'agit d'une charge de batterie insuffisante, le nettoyage reprend après le chargement après retour sur la zone où le nettoyage n'a pas été précédemment terminé.
- * Il peut y avoir plusieurs tentatives de rechargement selon les conditions de fonctionnement de l'aspirateur robot.
- * Même si la charge restante de la batterie est suffisante, si le nettoyage de la zone est terminé, l'appareil passe en mode chargement de batterie dès le retour à la base de chargement.

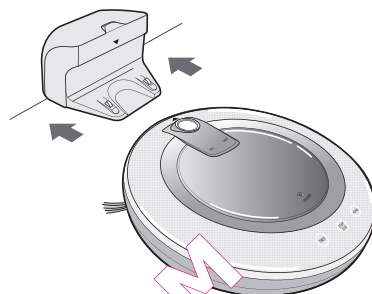

Chargement manuel

Dans le cas d'une première utilisation de l'aspirateur robot ou du chargement de la batterie pendant un nettoyage, il est toujours possible d'effectuer un chargement manuel.



Méthode 1. Fixez l'aspirateur robot à la base de chargement en faisant correspondre les deux flèches situées sur l'aspirateur robot et la base de chargement respectivement. Le chargement démarre par une mélodie indiquant le début de la charge.

Lorsque l'aspirateur robot est attaché à la base de chargement, si vous entendez le son "TING" se répéter, vérifiez l'interrupteur et mettez-le sur marche.

Méthode 2. Si vous appuyez sur la touche 'HOMING' de la télécommande ou le bouton 'HOMING' de l'aspirateur robot, le chargement démarrera par un retour automatique de l'aspirateur robot vers la base de chargement avec la voie de recherche.

- * Si l'aspirateur robot est mis en attente à moins de 10 cm en face de la base de chargement avec passage à l'état de mise sous tension, le chargement démarrera par un retour automatique à la base de chargement.

Conseil Veillez à suivre les recommandations suivantes en utilisant la base de chargement.

- Le chargement peut être problématique si un corps étranger bloqué sur la base de chargement gêne la recharge. Dans ce cas, nettoyez la base de chargement avec un chiffon doux.
- Au risque de voir se produire une décharge électrique, veillez à ne pas toucher la base de chargement avec un objet métallique.
- Au risque de voir se produire un incendie ou une décharge électrique, ne démontez jamais ni modifiez la base de chargement.
- Veillez à ne pas placer la base de chargement ni la fiche secteur à proximité d'un appareil de chauffage.

MÉTHODE DE CHARGEMENT DE LA BATTERIE

Voyant de charge de batterie restante

La charge de batterie restante peut être confirmée grâce au voyant de charge, qui indiquera la charge comme suit :

- Au cours de la charge, le voyant de charge restante clignote.
- Lorsque le chargement est terminé sur la Base de chargement , seule l'icône de la batterie est allumée afin d'économiser le courant.
- L'icône de la batterie clignote quand la batterie doit être chargée.

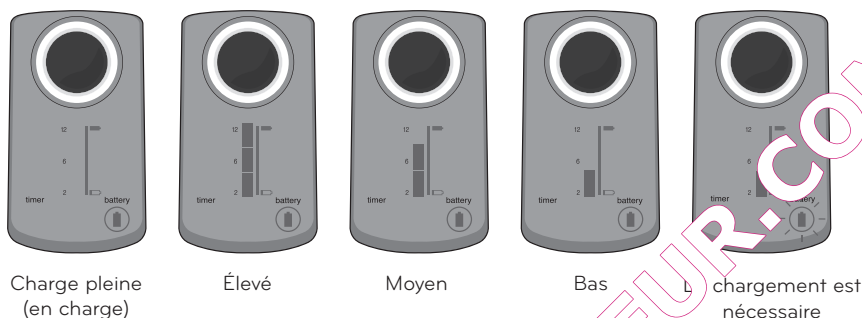

Si la batterie ne se charge pas

Contrôle 1. Si la batterie ne charge pas alors que l'OHM-BOT est connecté à la Base de chargement, vérifiez les éléments suivants.

- Mettez le bouton d'alimentation sur le HOM-BOT sur Arrêt puis réactivez-le.
- Débranchez et branchez le cordon d'alimentation sur la Base de chargement .
- Essuyez la borne de la Base de chargement avec un chiffon sec.

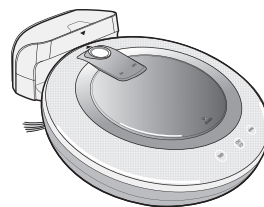

Contrôle 2. Si la batterie ne charge toujours pas après le contrôle précédent, essayez ce qui suit.

- Connectez l'OHM-BOT à la Base de chargement .
- Appuyez sur le bouton de réinitialisation à l'arrière de la Base de chargement pendant trois secondes.

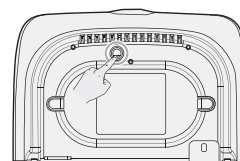

- * Si le signal sonore se répète quand l'unité principale est connectée à la Base de chargement , vérifiez le bouton d'alimentation.

MODES DE NETTOYAGE

Nettoyage zone par zone

Quand le bouton START sur l'unité principale ou la télécommande est enfoncé, le HOM-BOT fonctionne en mode de nettoyage zone par zone.

La 1ère étape : une zone maximum de 3 m x 3 m (9,84 pi x 9,84 pi) sera nettoyée. (La taille réelle de la zone change en fonction de la forme de l'intérieur du logement.)

La 2ème étape : L'intérieur de la zone est nettoyée selon un trajet en zigzag.

Quand les 1ère et 2ème étapes sont terminées, l'appareil passe à la prochaine zone de nettoyage et répète les étapes jusqu'à ce que l'ensemble de l'intérieur de la maison soit nettoyé.

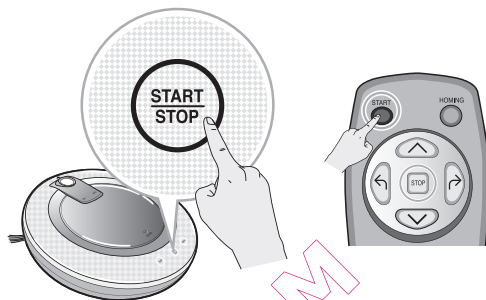

Bouton de nettoyage en zigzag puis zone par zone

Le HOM-BOT exécute d'abord le mode de nettoyage en zigzag puis passe au mode zone par zone en nettoyant l'espace en carrés partiels pour nettoyer minutieusement l'intérieur de la maison.

1. Appuyez sur le bouton ZIGZAG + Cell sur la télécommande. Nettoyage en zigzag puis zone par zone
2. Le HOM-BOT nettoie une zone totale de 6 m en mode de nettoyage en zigzag en nettoyant jusqu'à 3 m sur le côté gauche jusqu'au mur.
3. Après avoir effectué à gauche, le HOM-BOT retourne au point de départ et nettoie vers la droite jusqu'à atteindre le mur pour nettoyer une zone total de 6 m et terminer le mode de nettoyage en zigzag.
4. Puis le HOM-BOT passe au mode de nettoyage zone par zone, qui est le mode de nettoyage automatique.

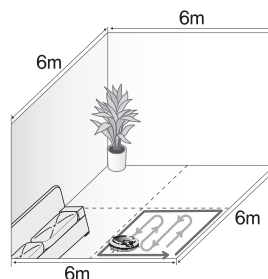
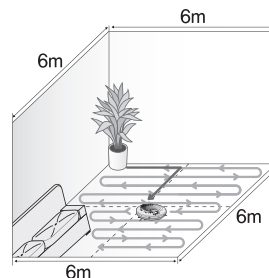

Conseil • Le mode de nettoyage peut uniquement être modifié avec la télécommande.

MODE DE NETTOYAGE AUXILIAIRE

Nettoyage manuel

Il s'agit d'une fonction de nettoyage consistant à déplacer manuellement l'aspirateur robot en appuyant sur les touches de direction de la télécommande.

L'aspirateur robot nettoiera l'espace intérieur par déplacement vers l'avant, l'arrière ou par rotation vers la gauche ou la droite conformément aux commandes entrées sur les touches de direction.

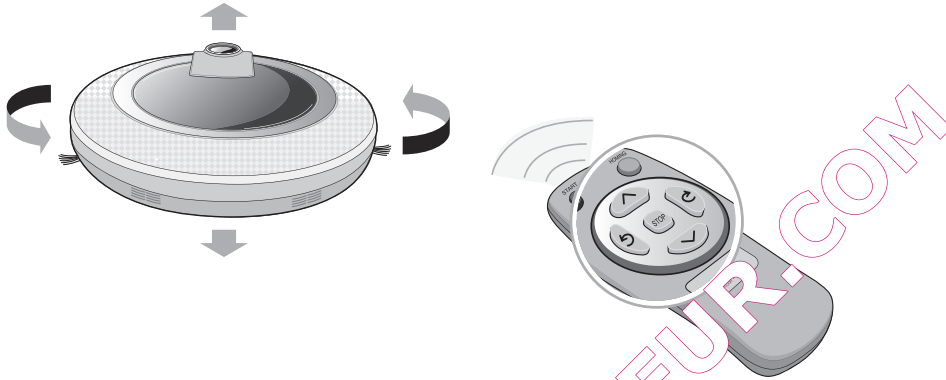

Nettoyage localisé

Cette fonction permet le nettoyage d'un espace intérieur partiel.

Après le déplacement de l'aspirateur robot vers l'emplacement à nettoyer, appuyez sur la touche 'SPOT' de la télécommande. L'icône témoin de nettoyage localisé s'affiche sur l'aspirateur robot, et un nettoyage concentré est effectué dans un rayon de 1 m.

* Durant le chargement, la touche nettoyage localisé de la télécommande n'est pas activée.

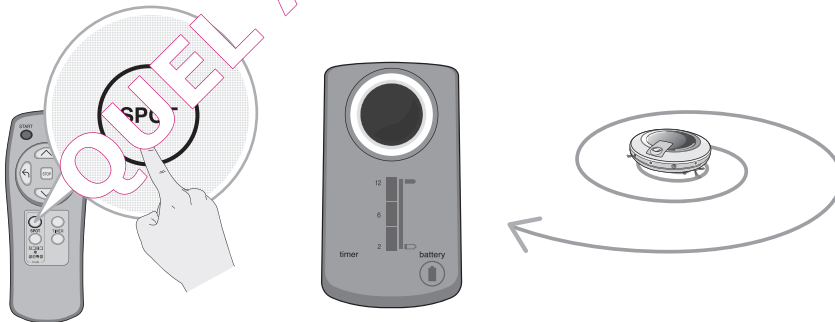

FONCTION TIMER DU NETTOYAGE

Le HOM-BOT peut être programmé pour commencer le nettoyage après une certaine période. Le temps peut être réglé sur 2 heures, 6 heures ou 12 heures.

1. Une heure de nettoyage peut être programmée en appuyant sur le bouton TIMER de la télécommande ou du HOM-BOT.

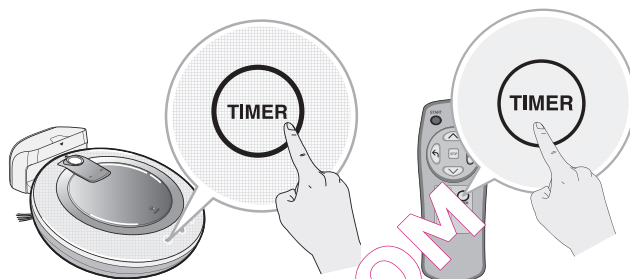

2. Réglez l'heure en appuyant plusieurs fois sur le bouton 'TIMER'. À chaque fois que vous appuyez sur le bouton, il passe de 2 heures à 6 heures à 12 heures.

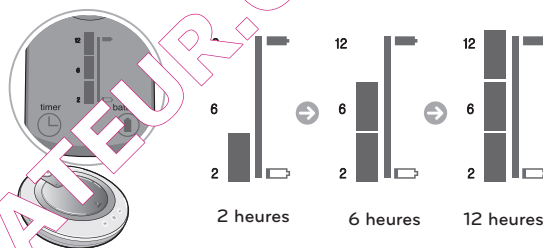

3. Après avoir réglé l'heure de démarrage, appuyez sur le bouton START/STOP sur le HOM-BOT ou attendez environ cinq secondes. Le réglage de l'heure est terminé et une mélodie retentit.

- Quand le réglage de l'heure est terminé, l'icône de réglage de l'heure (forme de réveil) s'allume et un message sonore retentit.

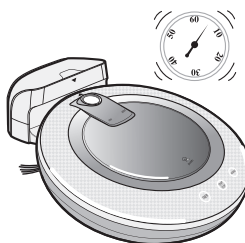

- Conseil**
- Le nettoyage démarre automatiquement quand le temps réglé s'est écoulé.
 - Utilisez le réglage du minuteur quand le HOM-BOT est connecté à la Base de chargement.
 - Pour annuler le réglage du minuteur avant le temps prévu, appuyez sur le bouton STOP sur la télécommande ou le bouton START/STOP sur le HOM-BOT.
 - Quand le HOM-BOT est déconnecté de la Base de chargement, le réglage du minuteur est automatiquement annulé.

UTILISATION DE LA LINGETTE MICROFIBRE

Vous obtenez une élimination efficace de la poussière à l'aide de l'aspirateur robot auquel vous avez attaché la lingette microfibre.

Lorsque le support est fixé, l'aspirateur robot ne franchit pas les tapis ou les seuils afin d'éviter une pollution secondaire due à une lingette contaminée.

Pour un nettoyage avec la lingette microfibre, fixez celle-ci et son support sur l'aspirateur robot en respectant les étapes suivantes :

1. Fixez la lingette microfibre à l'aide du Velcro du support comme illustré sur les figures suivantes.

✳ Pour éviter tout mauvais fonctionnement de l'aspirateur robot, fixez la lingette de telle sorte que celle-ci ne recouvre pas le guide de fixation du support

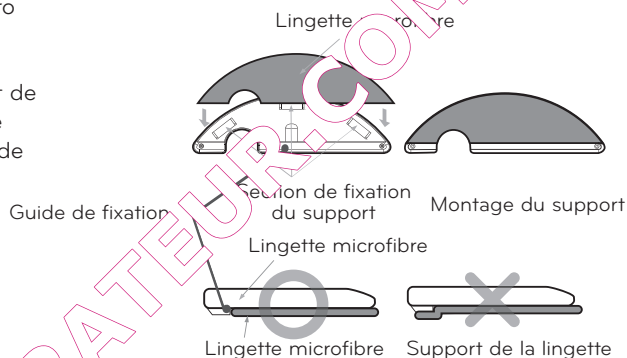
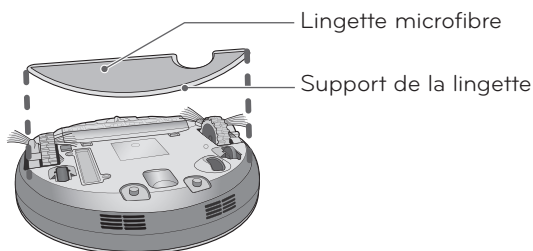

2. Clipsez la plaque avec la lingette microfibre à l'endroit prévu à cet effet, sous l'aspirateur robot. Le 'clac' que vous entendrez signifie que la plaque est correctement fixée.

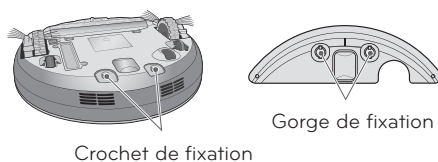

3. Le support de la lingette et la lingette microfibre doivent être correctement fixés.
* Si le montage n'est pas correct, le support et la lingette peuvent se détacher pendant le nettoyage.

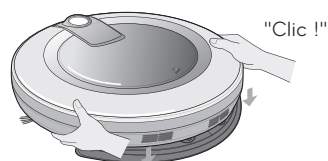

- ✓ **Conseil**
- En cas d'odeurs désagréables, nettoyez la lingette microfibre.
 - Si le sol est tâché, ou si du liquide est étalé sur votre sol, n'utilisez pas la lingette microfibre.
 - N'utilisez pas l'aspirateur robot avec la lingette microfibre sur vos tapis.
 - N'utilisez la lingette microfibre que sur des surfaces sèches.

⚠ **ATTENTION** • Lorsque la lingette microfibre est fixée, le Hom-Bot ne peut pas franchir d'obstacle supérieur à 5 mm.

NETTOYAGE DU BAC À POUSSIÈRE

Si le bac est plein de poussière, la puissance d'aspiration peut s'affaiblir et il est donc recommandé de nettoyer le bac à poussière avant et après le nettoyage. Nettoyez le réceptacle à poussière en respectant la séquence suivante.

1. Ouvrez le capot du bac à poussière en appuyant sur le bouton 'push' de l'aspirateur robot.

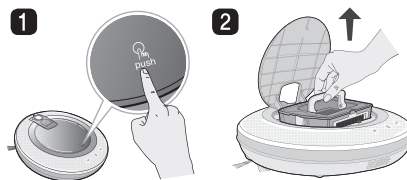

2. Attrapez la poignée du bac à poussière et tirez-la vers le haut.

3. Séparez le filtre HEPA et le filtre éponge intérieur en tirant le filtre HEPA situé à l'arrière du bac à poussière vers l'avant.

* Nettoyez le filtre du réceptacle à poussière en vous reportant à la page 23.

4. Ouvrez le capot vers le haut en appuyant sur le bouton de séparation du réceptacle à poussière.

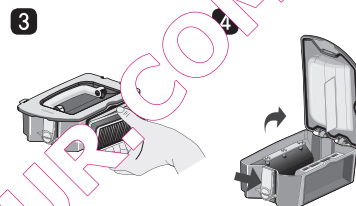

5. Videz le bac à poussière et nettoyez-le complètement en vous aidant de la brosse de nettoyage ou à l'eau courante.

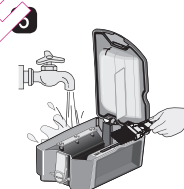

6. Lorsque le nettoyage du bac à poussière est terminé, fermez le capot et remplacez le filtre éponge et le filtre HEPA.

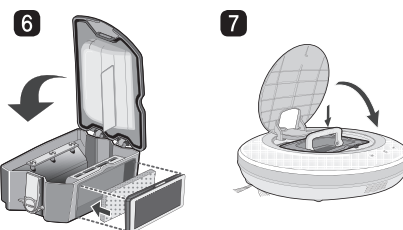

7. Placez le bac à poussière dans l'aspirateur robot et refermez le capot du bac à poussière.

- Conseil**
- Après nettoyage, installez toujours les filtres (filtre HEPA, filtre éponge) sur le réceptacle à poussière. Si ces filtres ne sont pas montés, la poussière peut entrer dans l'aspirateur robot et provoquer une panne.
 - Refermez toujours le capot du réceptacle à poussière. S'il est ouvert durant le fonctionnement, le son "Veuillez vérifier le bac à poussière." doit retentir.

NETTOYAGE DU FILTRE DU RÉCEPTACLE À POUSSIÈRE

Les filtres du réceptacle à poussière se composent d'un filtre HEPA et d'un filtre éponge. Nettoyez le filtre HEPA et le filtre éponge en respectant la séquence suivante.

1. Séparez le filtre HEPA et le filtre éponge intérieur en tirant le filtre HEPA situé à l'arrière du réceptacle à poussières vers l'avant.

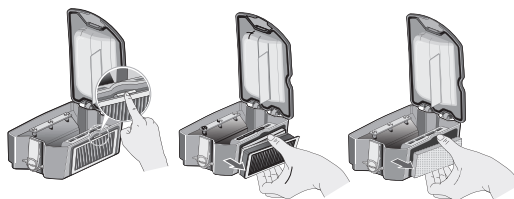

2. Nettoyez complètement la poussière fine du filtre HEPA et du filtre éponge avec un aspirateur.

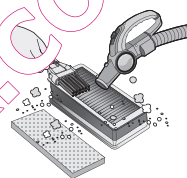

3. Installez le filtre HEPA et le filtre éponge nettoyés sur le réceptacle à poussière en respectant la séquence suivante. Lors de l'assemblage des filtres, la poignée des filtres doit être orientée face vers le haut.

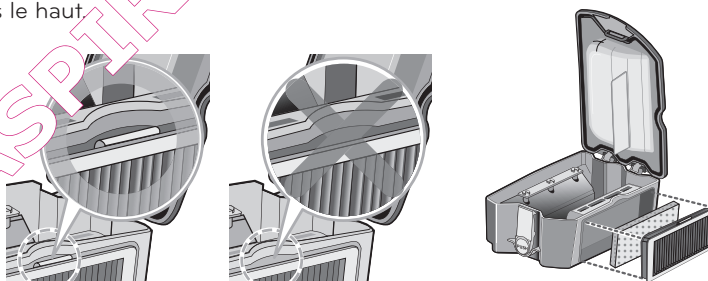

- Conseil** • Afin de maintenir les performances de l'aspirateur robot à un bon niveau, nettoyez le filtre HEPA avec la brosse de nettoyage plusieurs fois par semaine.

NETTOYAGE DES BROSSES

La brosse située au bas de l'aspirateur robot permet l'aspiration des corps étrangers. Nettoyez la brosse selon la séquence suivante.

- 1** Étalez un chiffon doux sur le sol et placez l'aspirateur robot dessus après avoir retourné l'aspirateur robot. Mettez l'interrupteur sur arrêt avant de procéder au nettoyage.

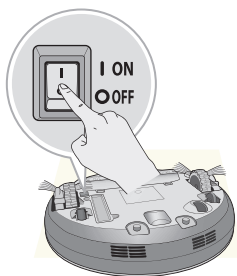

- 2** Après vérification de la présence de corps étrangers, détachez le capot en appuyant sur le crochet de fixation et en le tirant vers le haut.

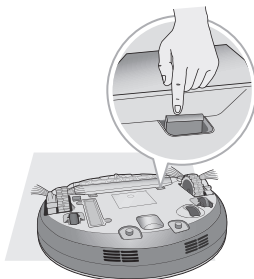

- 3** Après avoir mis des gants, tournez la brosse jusqu'à l'apparition de la rainure de séparation de la brosse.

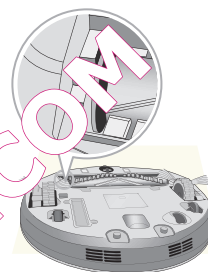

- 4** Attrapez la brosse et séparez-la en tirant dessus.

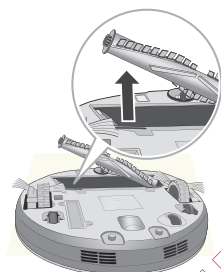

- 5** Nettoyez la brosse à l'aide d'un aspirateur et de ciseaux, ou autres ustensils.

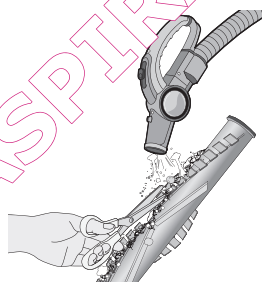

- 6** Insérez le crochet de fixation situé sur le côté de la brosse (avec la forme d'un carré) en l'adaptant sur la rainure de fixation de la brosse.

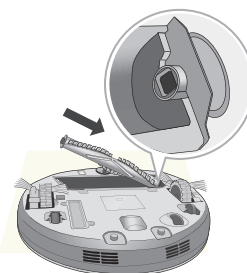

- 7** Insérez également le crochet de fixation situé sur le côté opposé de la brosse (avec la forme d'un rectangle arrondi) en l'adaptant sur la rainure de séparation de la brosse.

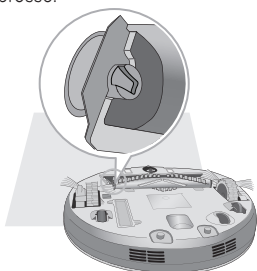

- 8** Insérez le guide de fixation à l'avant de la brosse en l'adaptant à la rainure de fixation située sur l'unité principale.

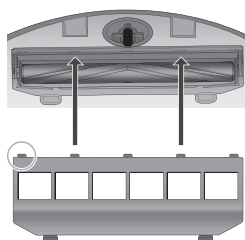

- 9** Refermez le capot en appuyant dessus, vous devez entendre un son 'clik' provenant du crochet de fixation.
* Veillez à ce que le capot ne coince pas la brosse latérale.

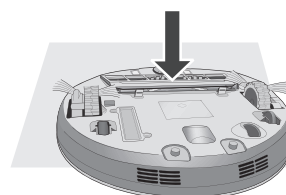

MANIPULATION DES CAPTEURS / DE LA BORNE DE CHARGEMENT

Le HOM-BOT est équipé de capteurs pouvant détecter les obstacles, les escaliers et la Base de chargement pour charger la batterie. Afin de conserver la performance du HOM-BOT, nettoyez régulièrement les capteurs et la borne de chargement comme suit :

1. Placez un tissu doux au sol, retournez le HOM-BOT et posez-le sur le tissu.
2. Désactivez le bouton d'alimentation sous le HOM-BOT. L'activation du HOM-BOT pendant le nettoyage peut provoquer des blessures.
3. Utilisez un tissu doux ou une brosse de nettoyage pour essuyer la poussière de chaque détecteur et la borne de chargement comme décrit ci-dessous.

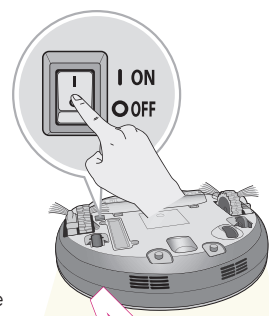

Capteur de réception de la télécommande

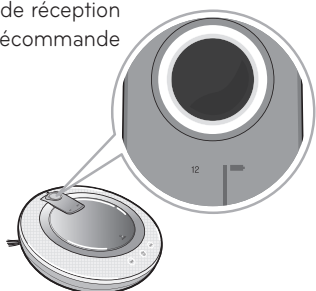

Détecteur d'obstacles

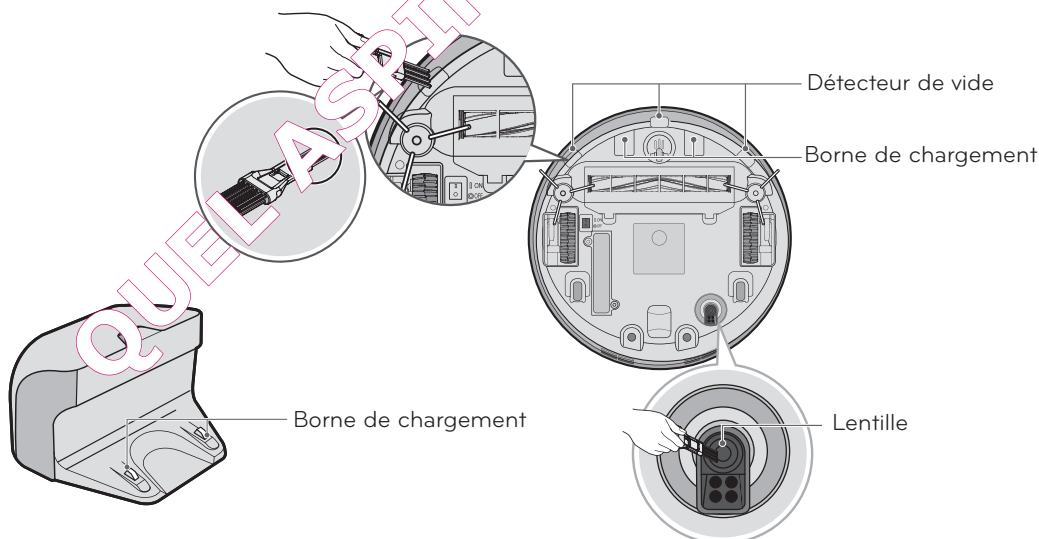

Conseil

- Ne nettoyez pas le HOM-BOT en le vaporisant directement avec de l'eau, du dissolvant, du benzène, etc.
- Appelez le service après-vente si le détecteur ou la borne de chargement est endommagé. Les dégâts du détecteur et de la borne peuvent entraîner un dysfonctionnement de l'appareil.

MANIPULATION DES BROSSES LATÉRALES

Les corps étrangers comme les cheveux peuvent facilement être attrapés par les brosses latérales, il faut donc veiller à retirer les corps étrangers plusieurs fois par semaine.

Un excès de corps étrangers sur les brosses expose à un risque de casse.

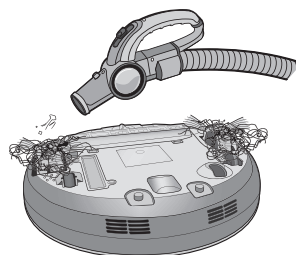

Si le sol est rugueux ou le nettoyage de mur s'avère fréquent, les brosses latérales peuvent être courbées ou clairsemées. Si c'est le cas, redressez les brosses latérales en procédant comme suit :

1. Vérifiez que les brosses latérales ont bien été déformées.
2. Mettez l'appareil hors tension en appuyant le bouton 'START/STOP' de l'aspirateur robot pendant 2 secondes.
3. Placez l'aspirateur robot au bord d'une table pour pouvoir nettoyer facilement les brosses latérales. Veillez à ce que l'aspirateur robot ne tombe pas.
4. Trempez les brosses latérales dans de l'eau chaude.
5. Baignez complètement chaque brosse pendant 10 secondes.
6. Essuyez lentement la brosse latérale à la main.
7. Faites tourner la brosse latérale, répétez les opérations 4 à 6 pour l'autre brosse.
8. Utilisez la brosse latérale après l'avoir suffisamment séchée.

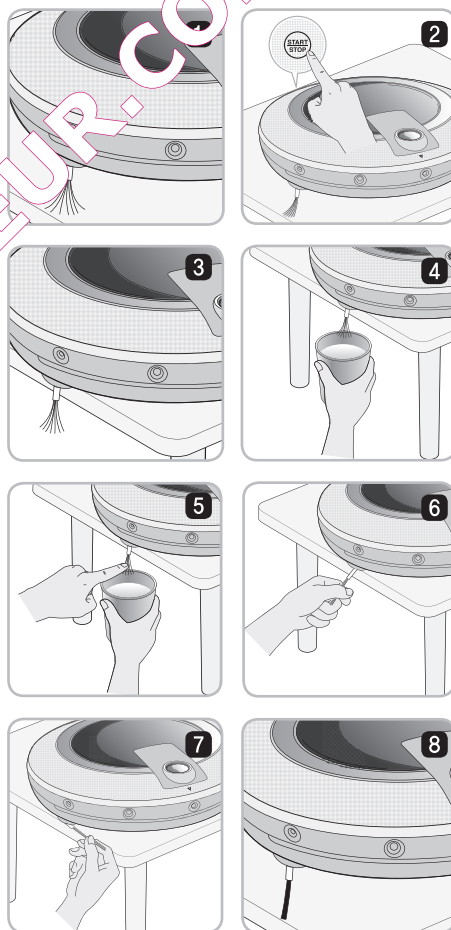

NETTOYAGE DE LA LINGETTE MICROFIBRE

Après le nettoyage, si de la saleté ou de la poussière s'est accumulée sur le balai, de mauvaises odeurs peuvent apparaître. Lavez la lingette microfibre en procédant comme suit.

1. Détachez la lingette microfibre de son support.

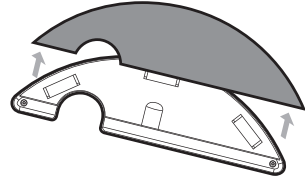

2. Nettoyez-la complètement à l'eau.



3. Utilisez de nouveau le balai une fois celui-ci complètement séché au soleil dans un endroit bien ventilé.

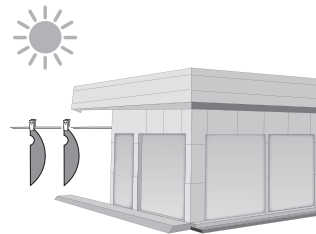

Conseil • Pour éviter tout risque de dysfonctionnement de l'aspirateur robot, n'utilisez que la lingette microfibre d'origine fournie avec l'appareil.

MESURES CORRECTIVES FACE À DES ANOMALIES DE L'ASPIRATEUR ROBOT

Message sonore "Veuillez vérifier les roues."

En cas de blocage des roues, le message sonore "Veuillez vérifier les roues" se fait entendre.

- Vérifiez si les roues ne sont pas bloquées par une porte, au niveau d'un balcon, des marches d'escalier, etc.
 - ▶ Déplacez l'aspirateur robot sur un sol plat.



- Vérifiez si un corps étranger ne bloque pas les roues
 - ▶ Étalez un chiffon doux sur le sol et placez l'aspirateur robot dessus, après avoir retourné l'aspirateur robot. Retirez tout corps étranger des roues.

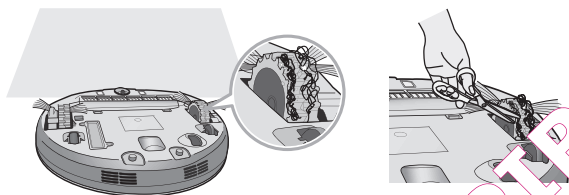

QUEL ASPIRATEUR.COM

MESURES CORRECTIVES FACE À DES ANOMALIES DE L'ASPIRATEUR ROBOT

Message sonore "Veuillez vérifier le bac à poussière"

En cas d'anomalie au niveau du réceptacle à poussière, le message sonore "Veuillez vérifier le bac à poussière" se fait entendre.

- Vérifiez que le réceptacle à poussière est bien présent dans l'aspirateur robot
 - ▶ Ouvrez le capot du réceptacle à poussière et s'il n'y a pas de réceptacle, mettez-en un.
 - ▶ Si le capot du réceptacle à poussière est ouvert, pensez à toujours le refermer.

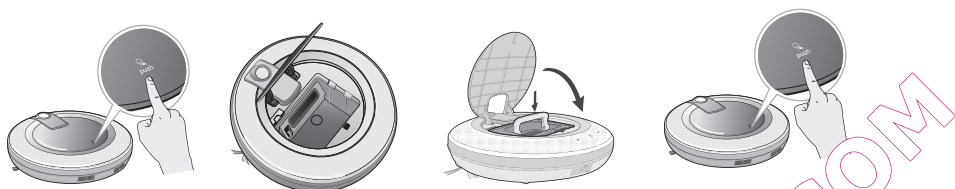

Message sonore "La batterie est faible"

Lorsque la charge restant de la batterie est quasiment nulle, le message sonore "La batterie est faible" se fait entendre.

- Procédez au chargement de l'aspirateur robot en le reliant sur la base de chargement.
 - ▶ Lorsque vous attachez l'aspirateur robot à la base de chargement en faisant correspondre les deux flèches de l'aspirateur robot et de la base de chargement, le chargement débute en émettant une mélodie.

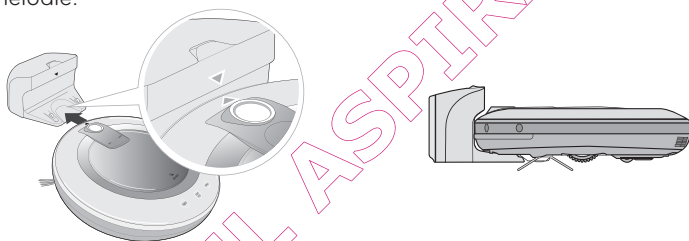

MESURES CORRECTIVES FACE À DES ANOMALIES DE L'ASPIRATEUR ROBOT

Message sonore "Veuillez vérifier la brosse"

Si les brosses de l'aspirateur robot ne sont pas activées, le message sonore "Veuillez vérifier la brosse" se fait entendre. Étalez un chiffon doux sur le sol et placez l'aspirateur robot dessus après avoir retourné l'aspirateur robot.

- Vérifiez que les brosses latérales sont activées

- ▶ Assurez-vous qu'aucun corps étranger comme un câble, un fil ou des cheveux ne sont pas pris dans les brosses, au besoin, retirez les corps étrangers présents.

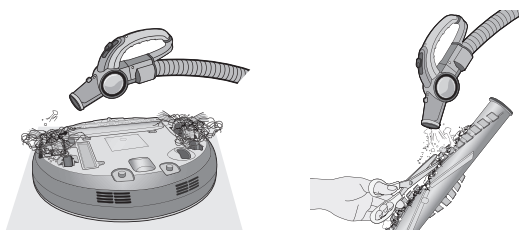

- ▶ Vérifiez le montage au niveau de la rainure de séparation des brosses.



Rainure de séparation de brosse.

Le montage doit être réalisé de telle sorte que la rotation des brosses se fasse en douceur.

- Son anormalement bruyant venant des brosses?

- ▶ Retirez le corps étranger en séparant la brosse.



Rainure de séparation de la brosse.

※ Pour plus d'informations, voir la procédure de nettoyage des brosses à la page 24.

CONFIRMATION DES ÉLÉMENTS AVANT DE SIGNALER UNE PANNE

Vérification à effectuer avant de signaler une panne de l'aspirateur robot.

Vérifications des éléments	Corrections à effectuer (page de référence)
L'appareil n'est pas activé.	<ul style="list-style-type: none"> ▶ Vérifiez que l'interrupteur est sur ON (marche). (p14) ▶ Vérifiez que la batterie a été chargée. (p17)
Parcours anormal.	<ul style="list-style-type: none"> ▶ Nettoyez complètement les capteurs avec un chiffon doux. (p25) ▶ En cas de montage de la lingette microfibre, vérifiez l'état du montage. (p21) ▶ Éteignez, puis rallumez l'appareil.
Puissance d'aspiration faible.	<ul style="list-style-type: none"> ▶ Vérifiez si des corps étrangers ne sont pas présents au niveau du port d'aspiration. (p24) ▶ Videz le réceptacle à poussière. (p22) ▶ Nettoyez le filtre du réceptacle à poussière. (p23)
Bruit de plus en plus fort.	<ul style="list-style-type: none"> ▶ Vérifiez que le réceptacle à poussière a été correctement monté. ▶ Vérifiez que le filtre du réceptacle à poussière a été correctement monté. (p23) ▶ Vérifiez qu'aucun corps étranger n'est présent au niveau du port d'aspiration. (p24)
L'appareil ne peut pas être activé à partir de la télécommande.	<ul style="list-style-type: none"> ▶ Changement de batterie. (p17) ▶ Vérifiez que la zone de couverture de l'unité principale est inférieure à 3 m. (p11)
Pas de rotation des brosses.	<ul style="list-style-type: none"> ▶ Nettoyez les brosses. (p24) ▶ Vérifiez que les brosses ont été correctement montées. (p24)
Impossible d'effectuer le chargement.	<ul style="list-style-type: none"> ▶ Retirez les obstacles autour de la base de chargement. (p13) ▶ Vérifiez que la base de chargement est branchée sur l'alimentation. (p13) ▶ Essuyez la base de chargement avec un chiffon doux.
L'alimentation est coupée automatiquement	<p>Hom-Pot possède sa propre fonction d'économie d'énergie. S'il n'est pas utilisé après 10 minutes de mise sous tension, l'alimentation est automatiquement coupée et donc il ne s'agit pas d'une panne. (14p)</p>
Impossible de mettre l'appareil sous tension.	Vérifiez que l'interrupteur est sur ON (marche). (p14)

SPECIFICATIONS DU PRODUIT

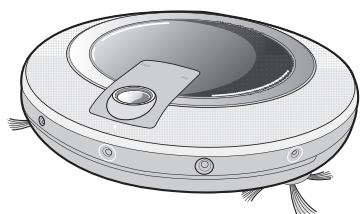

Article/modèle	LG HOM-BOT VR1013RG, VR1015V, VR1012BS
Dimensions externes	Φ 360 mm X 90 mm
Poids	3.2 kg
Consommation électrique	15 W
Batterie (charge pleine)	CC 16,8 V
Rapidité de déplacement	350 mm/sec
Temps d'utilisation (1 chargement)	Environ 90 minutes pour un sol standard
Temps de chargement	3 heures
Fonctions principales	<ul style="list-style-type: none"> Fonction de détection des obstacles Fonction de prévention des chutes Fonction de nettoyage par minuteur Fonction d'indication d'erreur Fonction de chargement automatique, manuel Fonction de lingette sèche (essuyage) Fonction de nettoyage en coin Fonction de sortie vocale Fonction de carte Fonction de nettoyage en spirale Fonction de nettoyage zone par zone

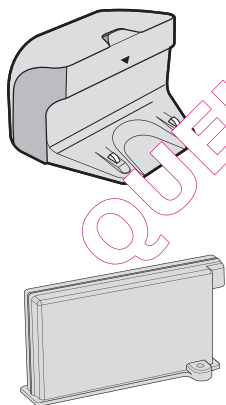

Article/modèle	Base de chargement VR591F
Dimensions extérieures	204 mm X 158 mm X 125 mm
Spécifications	AC 220-240 V, 50 Hz
Tension/courant de sortie	17.1 VDC / 1.1 A
Consommation en courant	23 W
Article/modèle	Batterie EAC60766103
Chargement de la batterie	Lithium polymer battery
Spécifications	14.8 V / 1900mAh



QUEL ASPIRATEUR.COM

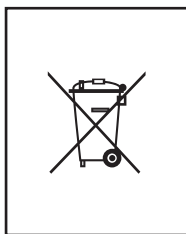

Mise au rebut des piles ou batteries usagées

Le pictogramme d'une poubelle barrée sur les piles ou batteries accompagnant votre produit indique qu'elles sont conformes à la Directive européenne 2006/66/CE.

2. Ce symbole peut être associé aux symboles chimiques du mercure (Hg), du cadmium (Cd) ou du plomb (Pb) si la batterie contient plus de 0,0005 % de mercure, 0,002 % de cadmium ou 0,004 % de plomb.
3. Toutes les piles et batteries doivent être collectées séparément et transportées par les services de voirie municipaux vers des installations spécifiques de collecte des déchets, identifiées en conséquence par le gouvernement ou par les autorités locales.
4. Le traitement correct de vos piles ou batteries usagées contribue protéger l'environnement et la santé des personnes et des animaux.
5. Pour plus d'informations sur le traitement de vos piles ou batteries usagées, merci de bien vouloir vous adresser votre mairie, au service de la voirie ou au magasin où vous avez acheté le produit.



Mise au rebut des produits

1. Le pictogramme d'une poubelle barrée sur le produit indique que le produit est conforme à la Directive européenne 2002/96/CE.

2. Tous les déchets électriques et électroniques doivent être collectés séparément et transportés par les services de voirie municipaux vers des installations spécifiques de collecte des déchets, identifiées en conséquence par le gouvernement ou par les autorités locales.
3. Le traitement correct de votre vieil appareil contribue à protéger l'environnement et la santé des personnes.
4. Pour plus d'informations sur le traitement de votre appareil en fin de vie, merci de bien vouloir vous adresser à votre mairie, au service de la voirie ou au magasin où vous avez acheté le produit.