



Nilfisk Extreme

- ⓔⓃ **User Manual**
- ⓓⓔ **Betriebsanleitung**
- ⓕⓚ **Instructions d'utilisation**
- ⓔⓢ **Instrucciones de manejo**
- ⓓⓣ **Instruções de operação**
- ⓔⓣ **Istruzioni sull'uso**
- ⓃⓁ **Gebruiksaanwijzing**
- ⓈⓋ **Driftsinstruks**
- Ⓝⓞ **Driftsvejledning**
- ⓓⓐ **Brugsvejledning**
- ⓕⓙ **Käyttöohje**
- Ⓚⓞ **사용 방법**



CE

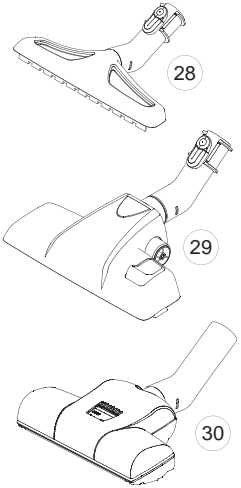
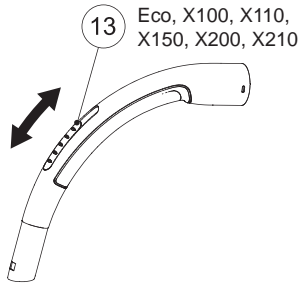
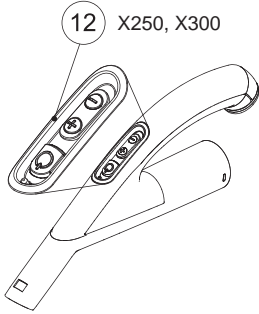
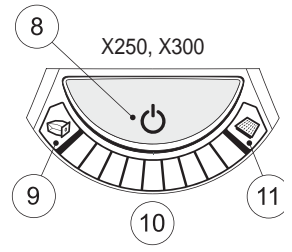
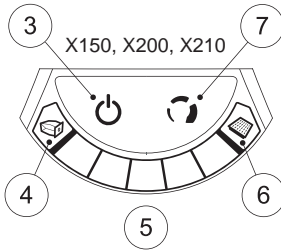
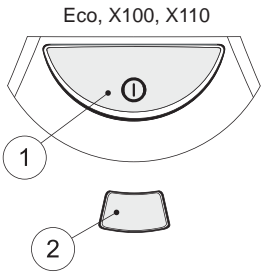

X210, X300

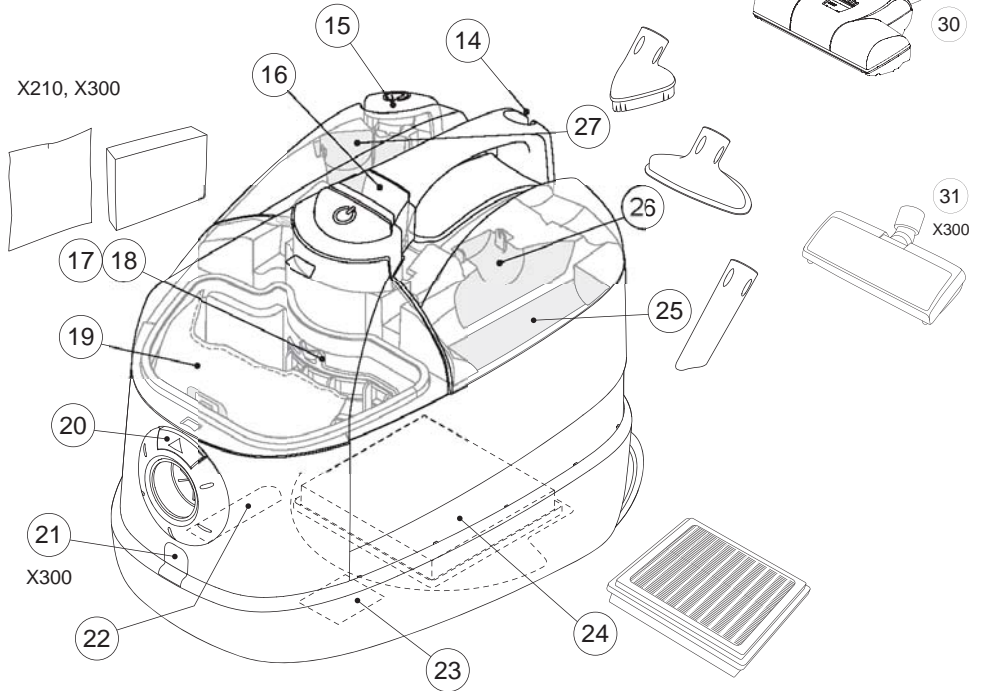

A

English	4
Deutsch	12
Français	20
Español	28
Português	36
Italiano	44
Nederlands	52
Svenska	60
Norsk	68
Dansk	76
Suomi	84
한국의	92
Illustrations	102-103
WEEE	104-105

- EN
- DE
- FR**
- ES
- PT
- IT
- NL
- SV
- NO
- DA
- FI
- KO

Bienvenue !

Merci d'avoir choisi un aspirateur
Nilfisk Extreme.

Vue d'ensemble

(deuxième de couverture)

- 1 Bouton marche/arrêt
- 2 Indicateur de remplissage de sac, mécanique
- 3 Bouton marche/arrêt, commande tactile
- 4 Indicateur de remplissage de sac, électronique
- 5 Indicateur de puissance
- 6 Indicateur du filtre HEPA
- 7 Niveaux de puissance 1-2-3, commande tactile
- 8 Bouton marche/arrêt
- 9 Indicateur de remplissage de sac, électronique
- 10 Indicateur de puissance
- 11 Indicateur du filtre HEPA
- 12 Bouton marche/arrêt et niveaux de puissance 1-2-3-4-5, commande à distance
- 13 Régulateur d'air
- 14 Encoche pose parking
- 15 Enrouleur de câble
- 16 Bouton ouvrir/fermer le couvercle du compartiment à accessoires
- 17 Filtre au charbon actif
- 18 Préfiltre
- 19 Sac poussière
- 20 Bouton ouvrir/fermer le couvercle du compartiment du sacs à poussières
- 21 Prise pour l'embout Electro
- 22 Encoche pose parking
- 23 Plaque signalétique
- 24 Filtre HEPA
- 25 Embout conique
- 26 Brosse meubles et textiles
- 27 Brosse ronde
- 28 Brosse parquets-sols durs (non standard)
- 29 Brosse mixte
- 30 Turbo brosse (non standard)
- 31 Électrobrosse (optional)

Sommaire, page de référence

Généralités	20
Symboles	20
Consignes de sécurité	21
Mode d'emploi	22
Conseils de nettoyage	25
Recherche de pannes	26
Entretien et maintenance etc.	26
Garantie et service	27

Symboles

 Le sac poussière est plein et doit être remplacé.
Indicateur clignotant – avertissement, il est bientôt temps de changer le sac poussière.

 Le filtre HEPA doit être changé.

 Indicateur clignotant - la machine est branchée sur une prise murale et en mode d'attente - X150, X200, X210, X250 et X300.

 Machine en marche - Eco, X100 et X110.

 Indique la puissance actuelle.

Sous réserve de modifications sans avis préalable.

Consignes de sécurité

- Ne pas utiliser l'appareil sans sac poussière et filtres.
- Cet appareil n'est pas destiné à l'aspiration de matériaux dangereux ou de gaz. Une telle utilisation comporte des risques graves pour la santé des personnes.
- L'appareil ne doit pas être utilisé pour l'aspiration d'eau et d'autres liquides.
- Ne pas aspirer d'objets tranchants tels que des aiguilles ou des morceaux de verre.
- Ne pas aspirer d'éléments en combustion ou dégageant de la fumée tels que des cigarettes, des allumettes ou des cendres chaudes.
- Utiliser et remiser l'appareil à l'intérieur, dans un endroit sec à une température de 0 °C à 60 °C.
- Ne pas utiliser l'appareil à l'extérieur.
- Ne pas manipuler l'appareil avec des mains mouillées.
- Arrêter l'appareil avant de le débrancher.
- Tirer sur la fiche pour débrancher l'appareil. Ne pas tirer sur le câble d'alimentation. Ne pas porter ou traîner l'appareil par le câble d'alimentation.
- L'appareil ne doit pas être utilisé si le câble d'alimentation présente des signes d'usure. Inspecter régulièrement le câble pour détecter tout dommage, particulièrement si le câble a été écrasé, coincé dans une porte ou aplati.
- Ne pas utiliser l'appareil s'il semble défectueux. Faire contrôler l'appareil par un centre de service agréé par Nilfisk-Advance. s'il est tombé, a été endommagé, abandonné à l'extérieur ou exposé à l'eau.
- Les dispositifs mécaniques et électriques de sécurité ne doivent pas être changés ou modifiés.
- Toutes les réparations doivent être effectuées par un centre de service agréé par Nilfisk-Advance.
- Utiliser uniquement les sacs poussière, les filtres et les accessoires

d'origine fournis par le revendeur local. L'utilisation de sacs poussière et de filtres non agréés annule la garantie.

- Arrêter l'appareil et le débrancher avant de remplacer le sac poussière ou un filtre. Débrancher en tirant sur la fiche, pas sur le câble d'alimentation.
- Ne pas utiliser l'appareil comme un jouet. Ne pas laisser des enfants sans surveillance avec l'appareil.
- Si le cordon d'alimentation est endommagé, il doit être remplacé par le fabricant, son représentant d'entretien ou une personne qualifiée afin d'éliminer tout danger.
- Cet appareil ne doit pas être utilisé par des enfants ou des personnes dont les capacités physiques, sensorielles ou mentales sont altérées. De même, les personnes n'ayant pas les connaissances et l'expérience requises ne sont autorisées à se servir de cet appareil que sous la supervision ou après avoir reçu les instructions requises par des personnes dûment habilitées. Ne laissez pas les enfants jouer avec cet appareil.

L'équipement est conforme aux exigences de la norme EN 61000-3-11. Il peut être branché sur le secteur après consultation avec la compagnie fournissant l'électricité. L'équipement ne peut être branché sur le secteur que si l'impédance du réseau d'alimentation est inférieure à 0,43 ohm. L'impédance du réseau au point d'alimentation peut être obtenue auprès de la compagnie d'électricité. Si le secteur a une impédance de réseau supérieure, des chutes momentanées de la tension d'alimentation peuvent se produire durant la mise en marche/l'arrêt de l'équipement. Ceci risque également d'affecter ou de perturber le fonctionnement d'autres équipements, par exemple des lumières clignotantes, particulièrement si ils sont connectés à la même ligne.

EN

DE

FR

ES

PT

IT

NL

SV

NO

DA

FI

KO

EN

DE

FR

ES

PT

IT

NL

SV

NO

DA

FI

KO

Mode d'emploi

Avant d'utiliser l'appareil, vérifier que la tension indiquée sur la plaque signalétique (sous l'appareil) correspond bien à la tension secteur disponible.

L'appareil est fourni avec un sac poussière et un préfiltre.

Mise en marche et arrêt

Mise en marche

Sortir le câble d'alimentation de l'appareil et le brancher sur une prise murale.

Eco, X100, Bouton marche/arrêt.
X110

X150, X200, Commande tactile, une
X210 pression pour la commande marche/arrêt, une pression pour les niveaux de puissance 1-2-3.

X250, X300 Bouton marche/arrêt sur l'appareil et commande à distance sur le tube courbé avec bouton marche/arrêt et niveaux de puissance 1-2-3-4-5.

Arrêt

Arrêter l'appareil et le débrancher. Tirer sur la fiche pour débrancher l'appareil. Ne pas tirer sur le câble d'alimentation.

Modèles avec commande tactile - X150, X200 et X210

La puissance comporte trois réglages. La puissance utilisée est indiquée sur l'affichage.

Modèles avec commande à distance - X250, X300

La puissance comporte cinq réglages. La puissance utilisée est indiquée sur l'affichage.

1

Flexible, tube et embouts

1. Insérer le raccord du flexible dans l'orifice d'aspiration et le tourner dans le sens des aiguilles d'une montre pour le verrouiller.
2. Connecter le tube courbé au flexible et tourner jusqu'à ce qu'un déclic indique qu'ils sont verrouillés l'un dans l'autre.
3. Connecter la brosse au tube et tourner jusqu'à ce qu'un déclic indique qu'ils sont verrouillés l'un dans l'autre.
4. Le tube est télescopique et peut être adapté à la taille de l'utilisateur. Tirer sur la poignée de réglage pour allonger le tube ou pousser la poignée pour le raccourcir à la longueur souhaitée.

Débranchement

- Détacher la brosse du tube en appuyant sur le bouton.
- Détacher le tube courbé du flexible en appuyant sur le bouton.
- Pour débrancher le raccord du flexible de l'orifice d'aspiration, tourner le raccord dans le sens contraire des aiguilles d'une montre.

Remplacement du sac poussière et des filtres

La taille et la qualité du sac poussière et des filtres sont déterminants pour l'efficacité de l'appareil. L'utilisation de sacs poussière ou de filtre non d'origine est susceptible d'empêcher le passage de l'air et de provoquer une surchauffe de l'appareil. L'utilisation de sacs poussière et de filtres non agréés annule la garantie.

2 Remplacement du sac poussière

L'indicateur du sac poussière indique quand il est temps de changer le sac. Toujours utiliser des sacs poussière d'origine.

1. Débrancher le raccord du flexible de l'orifice d'aspiration en tournant le raccord dans le sens contraire des aiguilles d'une montre et le retirer.
2. Appuyer sur le bouton pour ouvrir le couvercle.
3. Fermer le sac poussière en tirant le volet en carton.
4. Sortir le sac poussière.
5. Insérer le sac poussière neuf en guidant le carton dans les rainures pour l'enfoncer.
6. Déplier prudemment le sac neuf. Vérifier que le sac poussière est installé correctement.
7. Fermer le couvercle.
8. Insérer le raccord du flexible dans l'orifice d'aspiration et le tourner dans le sens des aiguilles d'une montre pour le verrouiller.

3 Remplacement du préfiltre

Le préfiltre protège le moteur en absorbant les micro-particules que le sac poussière ne peut pas retenir. Le préfiltre doit être remplacé tous les quatre changements du sac poussière. Le préfiltre est situé derrière le sac poussière. Toujours utiliser des filtres d'origine.

1. Débrancher le raccord du flexible de l'orifice d'aspiration en tournant le raccord dans le sens

contraire des aiguilles d'une montre et le retirer.

2. Appuyer sur le bouton pour ouvrir le couvercle.
3. Fermer le sac poussière en tirant le volet en carton.
4. Sortir le sac poussière.
5. Sortir le porte-filtre avec le pré-filtre.
6. Ouvrir le porte-filtre.
7. Sortir le préfiltre.
8. Mettre en place le préfiltre neuf et fermer le porte-filtre. Vérifier que le préfiltre est bien installé dans le porte-filtre.
9. Placer le porte-filtre sur la broche et le pousser pour le mettre en place.
10. Insérer le sac poussière neuf en guidant le carton dans les rainures pour l'enfoncer.
11. Déplier prudemment le sac neuf. Vérifier que le sac poussière est installé correctement.
12. Fermer le couvercle.
13. Insérer le raccord du flexible dans l'orifice d'aspiration et le tourner dans le sens des aiguilles d'une montre pour le verrouiller.

4 Remplacement du filtre au charbon pour le modèle X300 (en option sur les autres modèles)

Le filtre au charbon actif élimine les mauvaises odeurs de l'air rejeté. Remplacer le filtre au charbon actif 1-2 fois par an. Le filtre au charbon actif est situé derrière le sac poussière et le préfiltre. Toujours utiliser des sacs poussière et des filtres d'origine.

1. Débrancher le raccord du flexible de l'orifice d'aspiration en tournant le raccord dans le sens contraire des aiguilles d'une montre et le retirer.
2. Appuyer sur le bouton pour ouvrir le couvercle.
3. Fermer le sac poussière en tirant le volet en carton.
4. Sortir le sac poussière.
5. Sortir le porte-filtre.
6. Retirer le filtre au charbon actif.
7. Mettre en place le nouveau filtre

EN

DE

FR

ES

PT

IT

NL

SV

NO

DA

FI

KO

EN

DE

FR

ES

PT

IT

NL

SV

NO

DA

FI

KO

au charbon actif.

8. Placer le porte-filtre sur la broche et le pousser pour le mettre en place.
9. Insérer le sac poussière. Si le sac poussière est fermé, pousser le volet en carton vers le bas pour ouvrir le sac. Vérifier que le sac poussière est installé correctement.
10. Fermer le couvercle.
11. Insérer le raccord du flexible dans l'orifice d'aspiration et le tourner dans le sens des aiguilles d'une montre pour le verrouiller.

5 Remplacement du filtre HEPA

Le filtre HEPA purifie l'air rejeté des micro-particules que le sac poussière ne peut pas retenir. Le filtre HEPA ne peut pas être brossé ou lavé. Le filtre HEPA des modèles X150, X200, X210, X250 et X300 comporte un indicateur qui signale quand il est temps de changer le filtre HEPA. Toujours utiliser des sacs poussière et des filtres d'origine.

1. Ouvrir le couvercle sous l'appareil à l'aide d'une pièce ou d'un tournevis.
2. Sortir le filtre HEPA.
3. Insérer le filtre HEPA neuf. Vérifier que le filtre HEPA est installé correctement.
4. Remettre le couvercle en place et le fermer à l'aide d'une pièce ou d'un tournevis.

5b Réglage de la puissance d'aspiration

Modèles avec régulateur sur le tube courbé - Eco, X100, X110, X150, X200 et X210

La puissance d'aspiration est maximale quand le régulateur est fermé et minimale quand le régulateur est ouvert. Régler la puissance d'aspiration en plaçant le régulateur sur la position souhaitée.

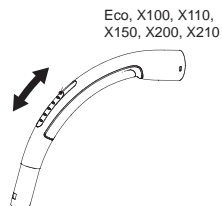

Eco, X100, X110,
X150, X200, X210

Modèles avec réglage en trois étapes - X150, X200 et X210

La puissance d'aspiration est réglée à l'aide du régulateur et de la commande tactile de l'appareil.

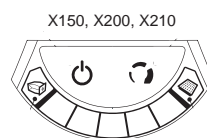

X150, X200, X210

Modèles avec réglage en cinq étapes - X250, X300

La puissance d'aspiration est réglée à l'aide de la commande à distance située sur le tube courbé.



X250, X300

Poignée de flexible avec remplacement de la pile de l'unité de commande à distance, pile de type CR2032

1. Retirer prudemment l'unité de commande à distance à l'aide d'un petit outil.
2. Retirer la pile et la remplacer par une pile neuve de type CR2032.
3. Replacer prudemment l'unité de commande sur la poignée du flexible en la pressant en place au niveau de la poignée.

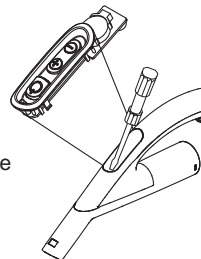

6

Pose parking du tube et de l'embout

Deux gorges de pose parking sont disponibles. L'une est située sous l'appareil et est utilisée quand l'appareil est placé sur le dos ; l'autre est située sur le dos de l'appareil qui peut ainsi se tenir sur ses roues.

Mode silence

Les modèles X150, X200, X210, X250 et X300 mettent automatiquement l'appareil en mode silence quand la brosse est enfoncée dans la gorge sur le dos de l'appareil.

Fusible thermique

L'appareil comporte un fusible thermique qui élimine tout risque de surchauffe de l'appareil. Si le fusible thermique saute, le moteur s'arrête automatiquement et l'appareil doit refroidir avant de pouvoir être redémarré.

Remise en marche

1. Arrêter l'appareil et le débrancher de sur la prise murale.
2. Contrôler que rien ne bloque le débit d'air dans le tube coudé, le flexible, le tube, l'embout, le sac poussière ou les filtres.
3. Laisser l'appareil refroidir.
4. Rebrancher la machine et appuyer sur le bouton de mise en marche. L'appareil ne peut pas être remis en marche s'il n'a pas suffisamment refroidi. Si l'appareil ne démarre pas, l'arrêter et le débrancher. Attendre quelques instants avant d'essayer de nouveau.

AVERTISSEMENT



Lorsque vous activez le réenroulement automatique du cordon, il faudra faire attention, car la fiche à l'extrémité du cordon peut pivoter pendant la dernière phase du réenroulement. Nous vous recommandons de bien tenir la fiche pendant le réenroulement.

Conseils de nettoyage

Régler la puissance d'aspiration à l'aide de la commande tactile, de la commande à distance ou du régulateur sur le tube courbé en fonction du modèle.

7 Embout conique

Utiliser l'embout conique pour les espaces étroits.

8 Brosse meubles et textiles

Utiliser la brosse meubles et textiles pour les canapés et fauteuils.

9 Brosse ronde

Utiliser la brosse ronde pour les rideaux et les bords de fenêtres.

10 Brosse parquets-sols durs

L'utiliser brosse parquets-sols durs sur les sols durs.

11 Brosse mixte

Régler la brosse mixte en fonction du type de sol.

12 Turbo brosse

Utiliser la turbo brosse pour un nettoyage efficace des tapis.

13 Electrobrosse

Utiliser l'électrobrosse pour un nettoyage en profondeur des tapis.

Le bec embout conique, de brosse meubles et de brosse sont situés sous le couvercle d'accessorie. Le couvercle d'accessorie est ouvert en appuyant sur le bouton de dégagement en bas. Le couvercle est fermé par la poussée au centre du bouton.

Les embouts proposés peuvent varier d'un modèle à l'autre.

EN

DE

FR

ES

PT

IT

NL

SV

NO

DA

FI

KO

- EN
- DE
- FR**
- ES
- PT
- IT
- NL
- SV
- NO
- DA
- FI
- KO

Recherche de pannes

Les réparations et les mesures d'entretien du câble d'alimentation ou du moteur ne peuvent être effectuées que par un centre de service agréé par Nifisk-Advance.

Si l'appareil ne se met pas en marche	Contrôler que la fiche est bien branchée sur la prise murale.
	Un fusible du bâtiment a peut être sauté et doit être remplacé.
	Le câble d'alimentation ou la fiche sont peut-être abîmés et doivent être réparés dans un centre de service agréé.
Réduction de la puissance d'aspiration	Le sac poussière est plein et doit être remplacé, voir les instructions.
	Le préfiltre, le filtre HEPA ou le filtre au charbon actif sont saturés et doivent être remplacés, voir les instructions.
	Le tube courbé, le flexible, le tube et l'embout sont obstrués et doivent être nettoyés.
Si l'appareil s'arrête	Le fusible thermique a sauté, voir les instructions.
	Accessoire – L'embout Electro est bloqué. Arrêter l'appareil et le débrancher. Nettoyer l'embout.

Entretien et maintenance

- Remiser l'appareil à l'intérieur et au sec.
- Le préfiltre doit être remplacé tous les quatre changements du sac poussière. Le kit du sac poussière comprend quatre sacs poussière et un préfiltre.
- Nettoyer la surface de l'appareil avec un chiffon sec ou humidifié d'un peu de produit nettoyant.
- Commander les accessoires d'origine auprès du revendeur local.
- Service – contacter le revendeur local.

Recyclage et mise au rebut

Recycler l'emballage et mettre l'appareil au rebut conformément aux recommandations des autorités locales. Couper le câble le plus court possible afin d'éviter que des personnes ne se blessent sur l'appareil mis au rebut.

Engagement pour l'environnement

Cet appareil a été conçu dans le respect de l'environnement. Tous les éléments en plastique sont marqués pour le recyclage.

Responsabilité

Nilfisk réfute toute responsabilité pour les dommages causés par une utilisation incorrecte ou des modifications de l'appareil.

Information

Pour davantage d'informations, consulter www.nilfiskextreme.com

Garanties

La garantie peut varier d'un pays à l'autre. Contacter le revendeur local pour davantage d'informations.

Garantie et service

Cet aspirateur Nilfisk de la série Extreme est accompagné d'une garantie de cinq (5) ans dans le cadre d'un usage domestique qui couvre le moteur, l'enrouleur du câble d'alimentation, les interrupteurs et la coque. Les brosses, filtres, flexibles, tubes et autres accessoires ne sont pas garantis.

La garantie comprend les pièces de rechange et la main d'oeuvre et couvre les défauts de fabrication et de matériel pouvant être révélés par une utilisation normale.

Le service couvert par la garantie ne sera effectué que s'il peut être prouvé que le défaut s'est produit durant la période de garantie du produit (un certificat de garantie correctement rempli ou un ticket de caisse comportant la date d'achat et la désignation du produit sera exigé) et à la condition que l'aspirateur ait été acheté comme produit neuf et distribué par Nilfisk-Advance.

Si une réparation est nécessaire, le client doit ramener l'aspirateur dans le point de vente où il l'a acheté ou dans un centre de service après vente agréé par Nilfisk-Advance.

La garantie ne couvre pas :

- Usure normale des accessoires et des filtres.
- Les défauts ou les dommages résultant directement ou indirectement d'une utilisation incorrecte – telle que l'aspiration de gravats de plâtre, de cendres chaudes ou de poudre déodorante pour moquette.
- Mauvais traitement, perte ou manque d'entretien tels que décrits dans le Mode d'emploi .

La garantie ne couvre pas une configuration incorrecte ou déficiente au niveau de l'installation et des connexions. La garantie ne couvre

pas non plus les dommages dus au feu, aux incendies, aux coupures de courant ou aux fluctuations inhabituelles de tension ou à toute autre perturbation électrique telle que des fusibles défectueux ou des installations électriques défectueuses au niveau de l'alimentation ainsi que les défauts et dommages généraux que Nilfisk-Advance considère comme le résultat de causes autres que des défauts de fabrication et de matériel.

La garantie n'est plus valable :

- Si un défaut est causé par l'utilisation de sacs poussière et de filtres non d'origine Nilfisk.
- Si le numéro de série est illisible ou retiré l'aspirateur.
- Si l'aspirateur a été réparé par un centre de service ou un atelier d'entretien non agréé par Nilfisk.
- Si l'appareil est utilisé dans un environnement commercial, c'est-à-dire par des entreprises de bâtiment, de nettoyage industriel ou pour toute autre utilisation à caractère professionnel dans ce cas, la garantie sera de 1 an à l'exception du flexible, tubes, brosses et accessoires.

La garantie est valable en :

Danemark, Suède, Norvège, Grande-Bretagne, Irlande, Belgique, Hollande, France, Allemagne, Pologne, Russie, Autriche, Suisse, Espagne, Portugal, Estonie, Lettonie, Lituanie, Hongrie, Grèce, Slovaquie, République tchèque, Italie, Finlande, Australie et Nouvelle-Zélande.

EN

DE

FR

ES

PT

IT

NL

SV

NO

DA

FI

KO

Extreme

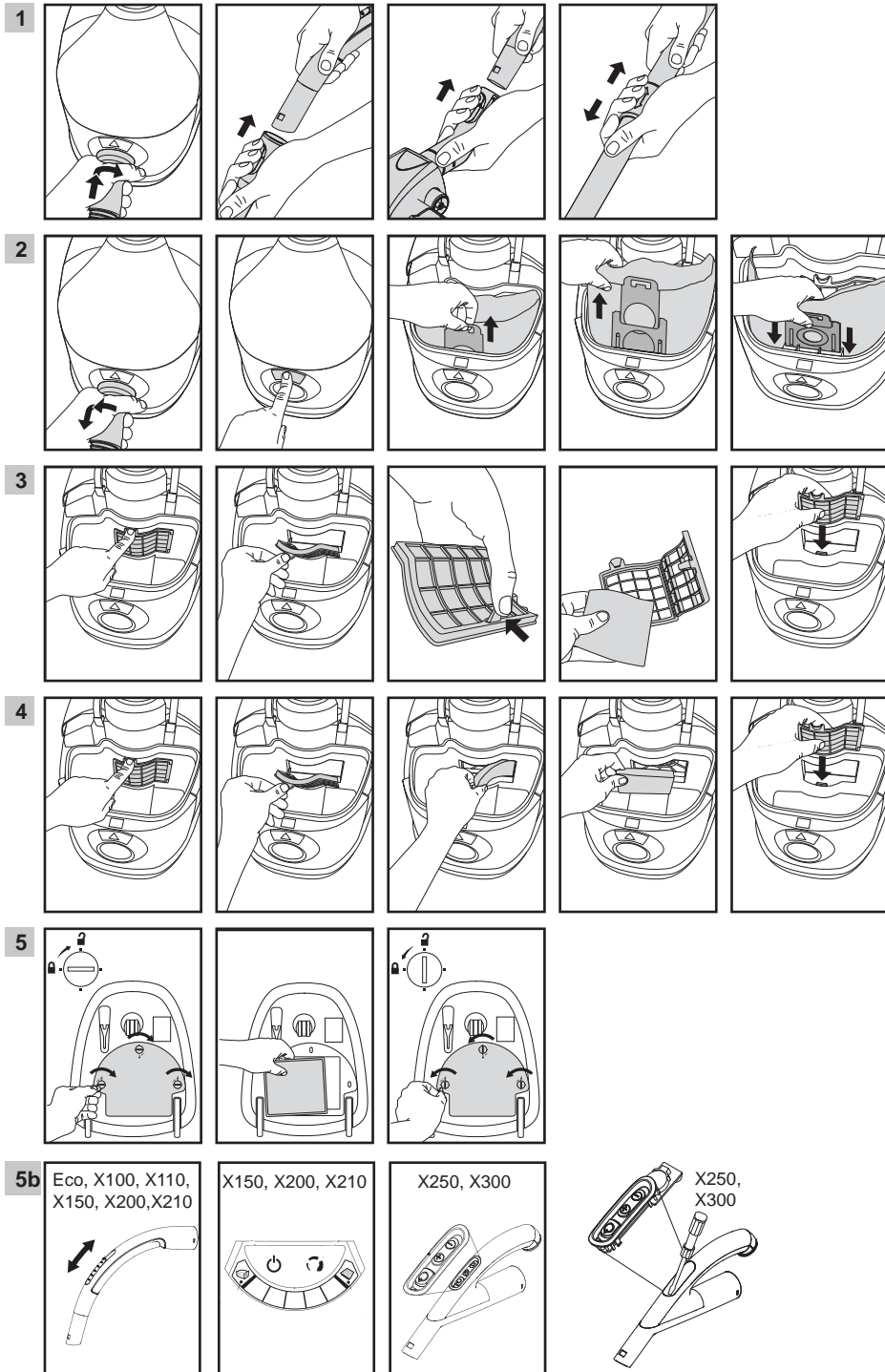

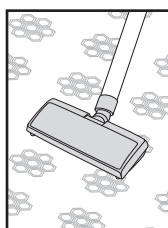
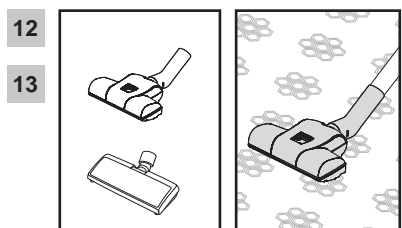
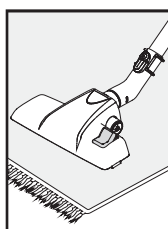
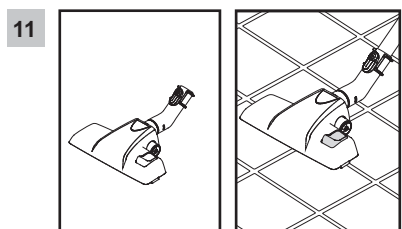
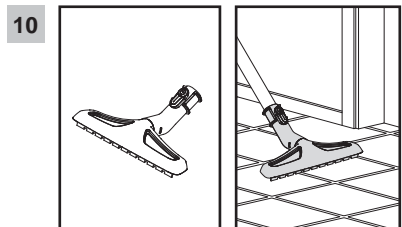
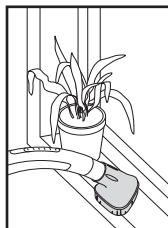
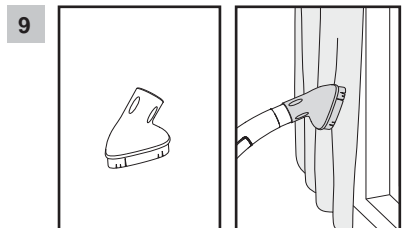
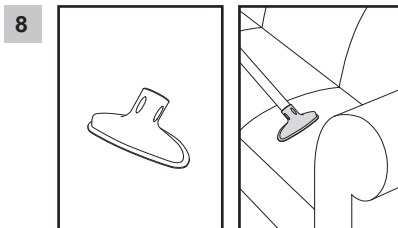
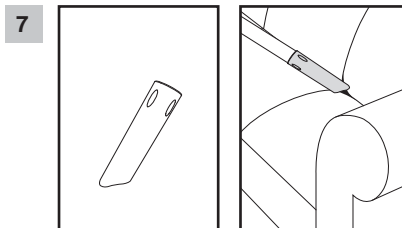
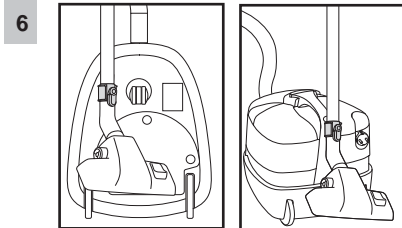

WEEE - Waste of Electric and Electronic Equipment



English

The symbol  on the product or on its packing indicates that this product may not be treated as household waste. Instead it shall be handed over to the applicable collection point for the recycling of electrical and electronic equipment. By ensuring this product is disposed of correctly, you will help prevent potential negative consequences for the environment and human health, which could otherwise be caused by inappropriate waste handling of this product. For more detailed information about recycling of this product, please contact your local city office, your household waste disposal service or the shop where you purchased the product.



Deutsch

Das Symbol  auf dem Produkt bzw. auf der Produktverpackung deutet an, dass das Produkt nicht mit dem Haushaltsmüll entsorgt werden darf. Stattdessen ist es zur Entsorgung an eine geeignete Sammelstelle für das Recycling von elektrischen und elektronischen Geräten zu bringen. Durch die korrekte Entsorgung helfen Sie mit, potenziellen negativen Einflüssen auf die Umwelt und die Gesundheit vorzubeugen, die durch eine unangemessene Entsorgung dieses Produktes entstehen könnten. Genauere Informationen zur Wiederverwertung dieses Produktes erhalten Sie von Ihrer Stadtverwaltung, der Müllabfuhr vor Ort oder dem Geschäft, in dem Sie dieses Produkt erworben haben.



Français

Le symbole  sur le produit ou sur son emballage indique que ce produit ne doit pas être traité comme un déchet ménager. Il doit au contraire être remis au point de collecte correspondant pour le recyclage du matériel électrique et électronique. En procédant de cette manière, vous aiderez à prévenir les conséquences potentiellement négatives pour l'environnement et la santé humaine que pourrait causer un traitement inadéquat du rejet de ce produit. Pour plus ample information sur le recyclage de ce produit, veuillez prendre contact avec votre bureau municipal, votre service de collecte de déchets ménagers ou le magasin où vous avez acheté le produit.



Português

Símbolo  no produto ou na embalagem indica que esse produto não deve ser tratado como um resíduo doméstico. Ao contrário, deve ser levado ao local de recolha adequado para a reciclagem de equipamentos electroelectrónicos. Ao se assegurar que o tratamento deste equipamento foi adequado, estará a ajudar a prevenir consequências potenciais ao meio ambiente e à saúde humana que poderiam ser causadas pelo manejo inapropriado do produto. Para mais informações sobre a reciclagem deste produto, entre em contacto com as autoridades locais, com o órgão responsável pela recolha de lixo ou a loja onde o produto foi adquirido.



Italiano

Il simbolo  sul prodotto o sulla confezione indica che questo prodotto non può essere smaltito fra i rifiuti domestici. Deve invece essere consegnato a un centro di raccolta autorizzato per il riciclaggio dei dispositivi elettrici ed elettronici. Smaltendo questo prodotto in modo corretto, si contribuisce a ridurre l'impatto ambientale e sull'uomo. Per maggiori informazioni sul riciclaggio di questo prodotto, contattare il proprio comune, il centro di raccolta dei rifiuti urbani locale o il rivenditore.



Nederlands

Het symbool  op het product of de verpakking geeft aan dat dit product niet als huishoudelijk afval mag worden behandeld. Het apparaat moet bij een verzamelpunt voor het recyclen van elektrische en elektronische apparatuur worden ingeleverd. Door dit product op de juiste manier af te danken, helpt u bij het voorkomen van mogelijke negatieve consequenties voor het milieu en de menselijke gezondheid. Deze zouden kunnen ontstaan als dit product niet op de juiste manier wordt behandeld. Voor uitgebreide informatie over het recyclen van dit product kunt u contact opnemen met uw plaatselijke stadskantoor, uw afvalverwerkingsdienst of de winkel waar u het product hebt gekocht.



Español

El símbolo  que aparece en el producto o en su embalaje indica que este producto no puede ser tratado como residuos domésticos. En su lugar, debe ser entregado en el correspondiente punto de recogida para el reciclado de equipos eléctricos y electrónicos. Al garantizar la adecuada eliminación de este productos, ayudará a evitar las posibles consecuencias negativas para el medio ambiente y la salud de las personas que se producirían a causa de una inadecuada manipulación de los residuos de este producto. Para obtener información más detallada acerca del reciclaje de este producto, póngase en contacto con la oficina local de su ciudad, el servicio de recogida de residuos domésticos o el establecimiento en el que ha adquirido el producto.



Svenska

Symbolen  på produkten eller emballaget anger att produkten inte får hanteras som hushållsavfall. Den skall i stället lämnas in på uppsamlingsplats för återvinning av el- och elektronikkomponenter. Genom att säkerställa att produkten hanteras på rätt sätt bidrar du till att förebygga eventuellt negativa miljö- och hälsoeffekter som kan uppstå om produkten kasseras som vanligt avfall. För ytterligare upplysningar om återvinning bör du kontakta lokala myndigheter, sophämtningstjänst eller affären där du köpte varan.

WEEE - Waste of Electric and Electronic Equipment



Dansk

Symbolet  som findes på produktet eller emballagen, viser, at produktet ikke må bortskaffes sammen med almindeligt husholdningsaffald. Det skal derimod afleveres på en miljøstation, som er godkendt til håndtering af elektrisk og elektronisk udstyr. Sørg for at bortskaffe produktet korrekt, så du kan være med til at forebygge skader på miljøet og menneskers sundhed. Hvis du ønsker yderligere oplysninger om, hvordan produktet genvindes, kan du henvende dig hos kommunen, en miljøstation eller forretningen, hvor du købte produktet.

Suomi



Tuotteessa tai pakkauksessa oleva symboli  ilmaisee, että tuotetta ei voi hävittää talousjätteen mukana. Sen sijaan tuote on vietävä sähköisten ja elektronisten laitteiden kierrätykseen tarkoitettuun keräyspisteeseen. Kun huolehdit tuotteen asianmukaisesta hävittämisestä, autat edistämään ympäristön ja ihmisten hyvinvointia, jonka tuotteen virheellinen hävittäminen voi vaarantaa. Lisätietoa tämän tuotteen kierrättämisestä saat jätteenkäsittelypisteistä tai samasta liikkeestä, josta ostit tuotteen.



Norsk

Symbolet  på produktet eller emballasjen indikerer at dette produktet ikke kan behandles som husholdningsavfall. I stedet skal det leveres til aktuelt innsamlingspunkt for resirkulering av elektrisk og elektronisk utstyr. Ved å sørge for at dette produktet kasseres korekt, bidrar du til å forebygge mulige negative følger for miljøet og folks helse, hvilket ellers kan forårsakes ved feilaktig avfallshåndtering av dette produktet. For nærmere informasjon om resirkulering av dette produktet, vennligst kontakt din lokale representant, renholdsverket eller butikken der du kjøpte produktet.

한국의



제품이나 포장에 있는 이 표시  는 이 제품은 일반 가정용 쓰레기로 처리하면 안 된다는 표시입니다. 대신에 이 제품의 폐기는 전기 및 전자제품 재활용 수집장소에 버려야 합니다. 이 제품을 올바르게 폐기하여 환경과 인체의 건강에 위해 요소를 방지할 수 있습니다. 재활용품 수거에 대한 상세한 사항은 지역별 관공서 또는 제품 판매처에 문의하시기 바랍니다.

Nilfisk. Performance and durability since 1906

