



# Nilfisk Power

- ⒺⒺ **User Manual**
- ⒹⒺ **Betriebsanleitung**
- ⒻⒺ **Instructions d'utilisation**
- ⒺⒺ **Instrucciones de manejo**
- ⒫Ⓔ **Instruções de operação**
- ⒾⒺ **Istruzioni sull'uso**
- ⒸⒺ **Gebruiksaanwijzing**
- ⒺⒺ **Driftsinstruks**
- ⒸⒺ **Driftsvejledning**
- ⒹⒺ **Brugsvejledning**
- ⒻⒺ **Käyttöohje**



CE

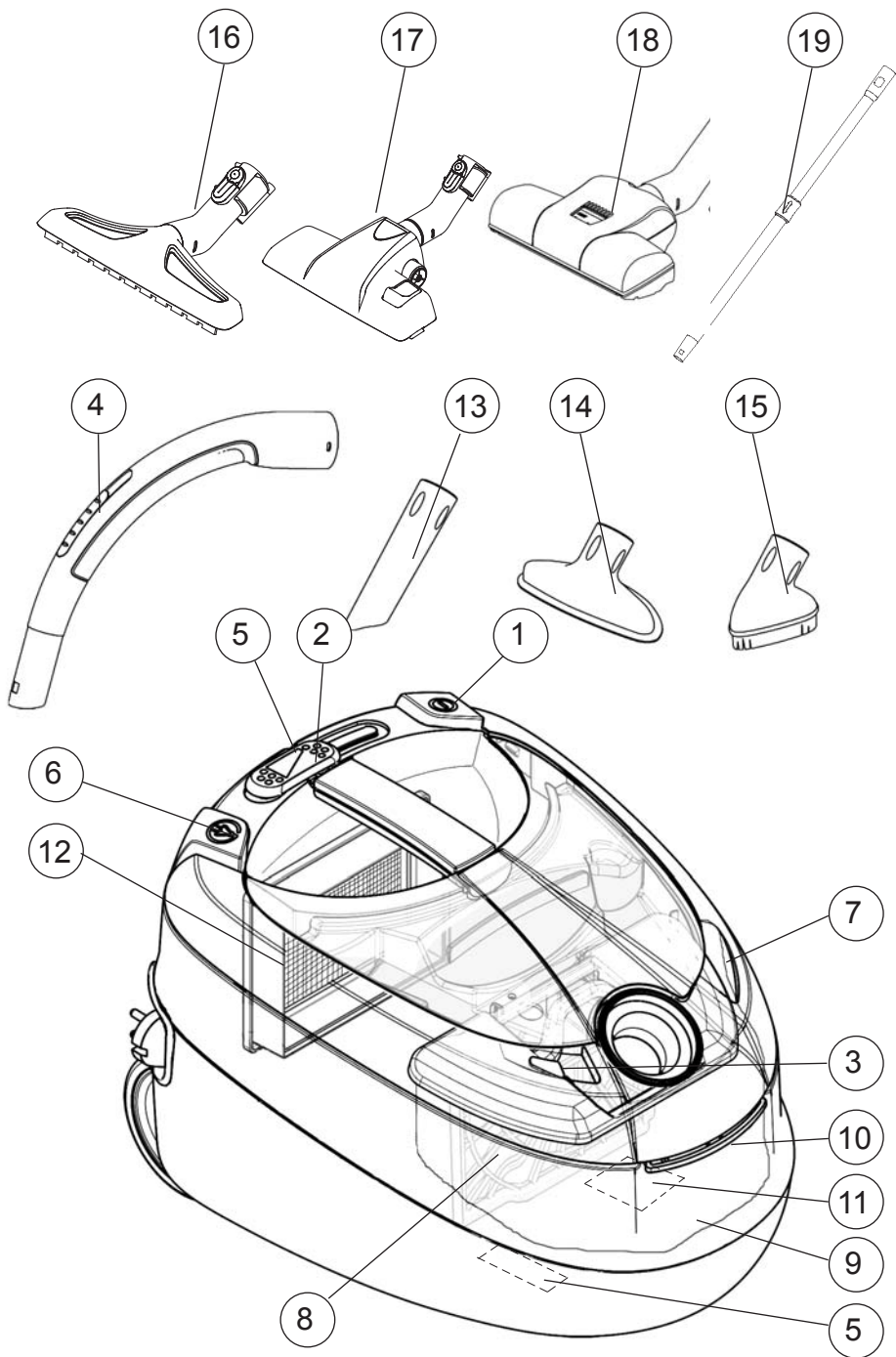

A

English	4
Deutsch	12
Français	20
Español	28
Português	36
Italiano	44
Nederlands	52
Svenska	60
Norsk	68
Dansk	76
Suomi	84
Illustrations	92

[www.nilfisk.com](http://www.nilfisk.com)

EN

DE

FR

ES

PT

IT

NL

SV

NO

DA

FI

# Welcome!

Thank you for choosing a  
Nilfisk vacuum cleaner.

## Overview

(inside front cover, page A)

- 1 On/off button
- 2 Suction control
- 3 Dust bag indicator
- 4 Suction valve
- 5 Parking bracket
- 6 Cable rewinder
- 7 Open/close button, accessory lid
- 8 Prefilter
- 9 Dust bag
- 10 Open/close button, dust container
- 11 Rating plate
- 12 HEPA filter
- 13 Crevice nozzle
- 14 Upholstery nozzle
- 15 Brush nozzle
- 16 Hard floor nozzle (not standard on all models)
- 17 Combination nozzle
- 18 Turbo nozzle (not standard on all models)
- 19 Telescopic tube

## Table of contents, page reference

Overview	A+4
Safety instructions	5
Instructions for use	6
Cleaning tips	9
Trouble shooting	10
Service and maintenance etc.	10
Guarantee and service	11
Line drawings	92,93

**B** = caption  
(drawings inside the back cover  
page 92 and 93)

Specifications and details are subject  
to change without prior notice.

## Safety instructions

- Do not use the machine without dust bag and all filters properly fitted.
- This machine is not intended for suction of hazardous materials or gas, doing so may expose people to serious health risks.
- The machine must not be used for suction of water or other liquids.
- Do not pick up sharp objects such as needles or pieces of glass.
- Do not pick up anything that is burning or smoking such as cigarettes, matches or hot ashes.
- Use and store this machine indoors and in a dry environment, 0 °C to 50 °C.
- Do not use the machine outdoors or on wet surfaces.
- Do not handle the machine with wet hands.
- Turn off the machine before unplugging.
- To unplug, grasp the plug, not by pulling on the cord. Do not carry or pull the machine by the cord.
- The machine must not be used if the cord shows any sign of damage. Regularly inspect the cord for damage, in particular if it has been crushed, shut in a door or run over.
- Do not use the machine if it appears faulty. Have the machine inspected by an authorized service center if the machine has been dropped, damaged, left outdoors or has been exposed to water.
- No changes or modifications to the mechanical or electrical safety devices should be made.
- All repair must be carried out by an authorized service center.
- Use only original dust bags, original filters and original accessories from your local dealer. Use of unauthorized dust bags and filters will void the warranty.
- Turn off the machine and unplug before starting dust bag or filter

change, grasp the plug, not by pulling on the cord.

- Do not use the machine as a toy. Do not leave children with the machine without supervision.
- This appliance is not intended for use by young persons or infirm persons without supervision unless they have been adequately supervised by a responsible person to ensure that they can use the appliance safely. Young children should be supervised to ensure that they do not play with the appliance.
- If the supply cord cord is damaged, it must be replaced by the manufacturer, its service agent or similarly qualified persons in order to avoid hazard.
- This appliance conforms with Directives 2004/108/EC, 2006/95/EC, 93/68/EC.



The symbol  on the product or on its packing indicates that this product may not be treated as household waste. Instead it shall be handed over to the applicable collection point for the recycling of electrical and electronic equipment. By ensuring this product is disposed of correctly, you will help prevent potential negative consequences for the environment and human health, which could otherwise be caused by inappropriate waste handling of this product. For more detailed information about recycling of this product, please contact your local city office, your household waste disposal service or the shop where you purchased the product.

EN

DE

FR

ES

PT

IT

NL

SV

NO

DA

FI

EN

## Instructions for use

Before using the machine make sure that the voltage shown on the rating plate corresponds with the mains voltage.

The machine is supplied with dustbag, prefilter and exhaust filter.

DE

FR

ES

PT

IT

## Start and stop

### Start

Pull out the cord and plug the machine into a wall socket. Start the vacuum cleaner using the start/stop button on top of the vacuum cleaner.

NL

SV

NO

DA

FI

### Stop

Turn off the machine using the start/stop button. Unplug by grasping the plug, not by pulling on the cord.

A

## Connecting hose, tube and nozzles

1. Insert the hose connector into the suction inlet and press until the hose engages with a click.
2. Connect the bent tube to the tube and turn it until they engage with a click.
3. Connect the tube and nozzle and twist until they engage with a click.
4. The tube is telescopic and can be adjusted to your height. Push the button in the middle of the tube to release the length adjustment lock. Adjust the tube to desired length.

### Disconnect hose, tube and nozzle

- Disengage the nozzle from the tube by pressing the button.
- Disengage the hose from the tube by pressing the button.
- Release the hose connection from the suction inlet by pressing the locking mechanism and remove.

## Change of dust bag and filters

The size and quality of the dust bag and filters affect the efficiency of the vacuum cleaner. Use of non-original dust bags or non-original filters can cause restricted air flow which may lead to machine overload. Use of accessories other than Nilfisk original dust bags and Nilfisk original filters will void the guarantee.

### B Changing the dust bag



The fill level indicator of dust bag. When indicator is completely red the dust bag must be changed in order to prevent motor damage.

Always use original dust bags from Nilfisk.

1. Release the hose connection from the suction inlet by pressing the locking mechanism and then remove it.
2. Open the lid to the dust container by lifting the opening button in front of/under the suction inlet.
3. Grip the handle of the dust bag holder and remove the holder and the full dust bag from the dust container.
4. Seal the dust bag by pulling the cardboard flap.
5. Remove the full dust bag from the dust bag holder.
6. Insert the new dust bag by guiding the cardboard into the slots of the bag holder.
7. Insert the dust bag holder with new dust bag into the dust bag container. Check that the dust bag is fully opened in the dust container.
8. Close the lid of the dust container.
9. Insert the hose connection into the suction inlet and press until the hose engages with a click.

### C Changing the prefilter

The prefilter protects the motor by absorbing micro-particles that aren't captured by the dust bag. Change the prefilter with every fourth dust bag. The prefilter is located behind the dust bag. Always use original filters from Nilfisk.

1. Release the hose connection from the suction inlet by pressing the locking mechanism and then remove it.
2. Open the lid to the dust container by lifting the opening button in front of/under the suction inlet.
3. Grip the handle of the dust bag holder and remove the holder and the full dust bag from the dust container.
4. Seal the dust bag by pulling the cardboard flap.
5. Take out the filter holder with prefilter.
6. Open the filter holder.
7. Remove the used prefilter.
8. Fit the new prefilter and close the filter holder. Check that the prefilter is correctly fitted in the holder.
9. Place the filter holder in position and press into place.
10. Insert the dust bag holder with new dust bag into the dust bag container. Check that the dust bag is fully opened in the dust container.
11. Close the lid of the dust container.
12. Insert the hose connection into the suction inlet and press until the hose engages with a click.

EN

DE

FR

ES

PT

IT

NL

SV

NO

DA

FI

EN

## D Changing the exhaust filter

The exhaust filter is on some variants of HEPA type (High Efficiency Particulate Air filter) model. The filter cleans exhaust air from micro particles that are not captured by the vacuum bag and prefilter. The HEPA filter or the exhaust filter can not be brushed or washed clean. Change the filter at least once per year. Always use original HEPA filters and exhaust filters from Nilfisk.

1. Release the lid on the back of the vacuum cleaner. This is done by pressing the locking button upwards. Remove the lid from the machine.
2. Remove the used HEPA filter.
3. Insert the new HEPA filter. Do not touch the surface of the filter. Handle using the plastic frame that surrounds the filter. Check that the HEPA filter is installed correctly.
4. Replace the lid on the machine. This is done by inserting the flaps on the top of the lid in the corresponding notches on the machine.
5. Then press the lower edge of the lid so the lock closes the lid.

### Washable HEPA filter

Some models have washable HEPA filter.

Rinse the inside of the filter using lukewarm tap water. Do not use any cleaning agents and avoid touching the filter surface. Tap the filter frame to remove the water.

Do not use an external heat source, e.g. a radiator or direct sunlight to dry the filter.

Make sure to let the filter dry before putting it back into the vacuum cleaner.

E

## Adjust the suction power

Suction power is controlled using the sliding valve on the hose handle. Suction power is maximal when the sliding valve is closed and minimal when open. Adjust the suction power by moving the sliding valve in appropriate position.

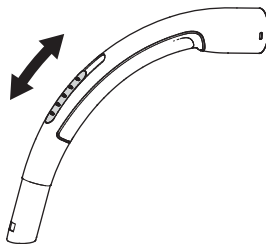

Suction power is also adjusted using the slide control on top of the vacuum cleaner. The symbol on the control indicates the direction for maximum and minimum suction power.

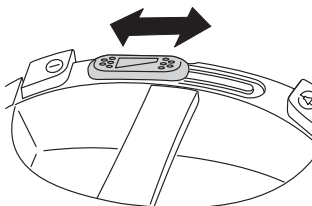



## F Parking the tube and nozzle

There are two grooves for parking. One located on the underside to use when machine stands on the back, and the other on the back to use when the machine is standing on its wheels.

## Thermal fuse

The vacuum cleaner is fitted with a thermal fuse, which prevents it from overheating. If the thermal fuse blows, the vacuum cleaner stops and must cool down before it can be started again.

### Restart

1. Turn off the machine and unplug from the wall socket.
2. Check that nothing blocks the air flow through bent tube, hose, tube, nozzle, dust bag or filters.
3. Let the machine cool down, for at least 5-10 minutes.
4. Plug in the machine again and start using the start/stop button.

The machine will not start until it is sufficiently cool. If the machine does not start turn it off using the start/stop button and unplug. Try again in a while.

## WARNING

 When activating the automatic cord rewind, care must be taken as the plug at the end of the cord can swing during the last part of the rewinding. It is recommended that you hold on to the plug while rewinding.

## Cleaning tips

Adjust the suction power by means of the slide control on top of the vacuum cleaner or the sliding valve on the hose handle.

### G Crevice nozzle

Use the crevice nozzle for narrow spaces.

### H Upholstery nozzle

Use the upholstery nozzle for upholstered furniture.

### I Brush nozzle

Use the brush nozzle for curtains and window sills.

### J Hard floor nozzle

Use the nozzle for hard floors.

### K Combination nozzle

Adjust the combination nozzle depending on type of floor.

### L Turbo nozzle

Use the turbo nozzle for efficient carpet cleaning.

The different models of these vacuum cleaners can include different nozzles.

EN

DE

FR

ES

PT

IT

NL

SV

NO

DA

FI

EN

DE

FR

ES

PT

IT

NL

SV

NO

DA

FI

## Trouble shooting

Repair and service of your cleaner, must only be carried out by an authorized service center.

<b>If the machine does not start</b>	Check that the plug is correctly fitted to the wall socket.
	A fuse in the building may have blown and need to be changed.
	The cord or plug may be damaged and must be repaired by an authorized service center.
	If non of the above actions will apply - leave your cleaner to an authorized service center.
<b>Reduced suction power</b>	The dust bag may be full and needs to be changed, see instructions.
	The prefilter or HEPA filter may be blocked and have to be changed, see instructions.
	The hose handle, hose, tube or nozzle may be blocked and needs to be cleaned.
<b>If the machine stops</b>	The thermal fuse may have blown, see instructions.

## Service and maintenance

- Store the machine in a dry environment.
- Change the prefilter with every fourth dust bag. The dust bag package includes four dust bags and one prefilter.
- Clean the machine surface with a dry cloth or a damp cloth with a little dishwashing liquid.
- Original accessories are available from a local dealer.
- Service – contact your local dealer.

### Recycling and disposal

Recycle packing and dispose of the machine as recommended by your local authority. Cut the cable close to the machine to prevent injury or use of the defective/disposed machine.

### Environmental commitment

This machine is designed in an environmentally conscious manner. All plastic parts is marked for recycling.

### Responsibility

Nilfisk disclaim all responsibility for all damage caused by incorrect use or modification of the machine.

### Information

For more information see [www.nilfisk.com](http://www.nilfisk.com)

### Guarantee

The warranty can vary between different countries. Contact your local dealer for information.

## Guarantee and service

This Nilfisk Series vacuum cleaner is covered by a five (5) year guarantee on the machine, which covers the motor, cable rewinder, switch and casing. The nozzles, filters, hoses, tubes and other accessories are covered twelve months due to manufacturing fault only and excludes wear and tear.

The guarantee includes spare parts and labour costs, and covers manufacturing and material defects that may occur during normal domestic use.

Service under the guarantee will only be performed if it can be proven that the defect occurred within the product's guarantee period (a correctly completed guarantee certificate or printed/stamped cash register receipt with date and product type) and on the condition that the vacuum cleaner was bought as a new product in Great Britain/Ireland/Australia/New Zealand and distributed by Nilfisk-Advance.

In the event of the repair of defects, the customer must contact Nilfisk-Advance to be directed to a service agent at the customers own expense. Upon completion of any repairs necessary, the vacuum cleaner will be returned to the customer at the risk and expense of Nilfisk-Advance.

### The guarantee does not cover:

- Normal wear and tear of accessories and filters.
- Defects or damage occurring as a direct or indirect result of incorrect use - such as the vacuuming of rubble, hot ashes or carpet deodorant powder.
- Abuse, loss or lack of maintenance as described in Instructions for use.
- Plaster dust.
- Saw dust.
- Water.

- Should not be used for home renovations.

Nor will it cover incorrect or poor configuration, i.e. setting up or connection, nor fire-damage, fire, lightning strike or unusual voltage fluctuations or any other electrical disturbances such as defective fuses or defective electrical installations on the supply grid, and defects or damage in general that Nilfisk-Advance consider to be the result of causes other than manufacturing and material defects.

### The guarantee becomes void:

- If a defect is caused by the use of non-original Nilfisk dust bags and filters.
- If the identity number (serial number) is removed from the vacuum cleaner.
- If the vacuum cleaner has been repaired by a non-Nilfisk authorized dealer.
- If the machine is used in a commercial environment, i.e. building contractors, cleaning contractors, professional trades or any other non-domestic usage.

### The guarantee is valid in:

Denmark, Sweden, Norway, Great Britain, Ireland, Belgium, Holland, France, Germany, Poland, Russia, Austria, Switzerland, Spain, Portugal, Australia and New Zealand, Estonia, Latvia, Lithuania, Hungary, Greece, Slovenia, Slovakia, the Czech Republic, Italy and Finland.

EN

DE

FR

ES

PT

IT

NL

SV

NO

DA

FI

EN

DE

FR

ES

PT

IT

NL

SV

NO

DA

FI

## Herzlich willkommen!!

Wir freuen uns, dass Sie sich für das Staubsaugermodell  
Nilfisk entschieden haben.

### Übersicht

(vordere Umschlaginnenseite, Seite A)

- 1 EIN/AUS-Schalter
- 2 Saugkraftregler
- 3 Staubbeutel-Füllstandsanzeige
- 4 Saugkraftregler
- 5 Abstellbügel
- 6 Kabelaufrollung
- 7 Öffnen/Schließen-Taste,  
Zubehördeckel
- 8 Vorfilter
- 9 Staubbeutel
- 10 Öffnen/Schließen-Taste,  
Staubbeutel Fach
- 11 Typenschild
- 12 HEPA-Filter
- 13 Fugendüse
- 14 Polsterdüse
- 15 Möbelpinsel
- 16 Hartbodendüse (nicht Standard  
auf allen Modellen)
- 17 Kombidüse
- 18 Turbodüse (nicht Standard auf  
allen Modellen)
- 19 Teleskoprohr

### Inhalt, Verweis auf Seitenzahl

Übersicht	A+12
Sicherheitsvorschriften	13
Bedienungsanleitung	14
Reinigungstipps	17
Fehlersuche	18
Service und Wartung usw.	18
Garantien und Service	19
Maßzeichnungen	92,93

**B** = Verweis auf Abbildungen  
(Zeichnungen auf der hinteren  
Umschlaginnenseite Seite 92 und 93)

Technische Änderungen vorbehalten.

## Sicherheitsvorschriften

- Das Gerät nicht ohne vorschriftsmäßig eingesetzten Staubbeutel und Filter benutzen.
- Dieses Gerät ist nicht zum Absaugen von Gefahrenstoffen oder Gasen geeignet. Ein derartiger Einsatz birgt nämlich ernsthafte Gesundheitsrisiken.
- Das Gerät darf nicht zum Absaugen von Wasser oder anderen Flüssigkeiten verwendet werden.
- Keine scharfen Teile wie z. B. Nadeln oder Glasscherben aufsaugen.
- Keine brennenden oder rauchenden Teile wie z. B. Zigaretten, Streichhölzer oder heiße Asche aufsaugen.
- Das Gerät in Innenräumen und trockener Umgebung bei 0 °C bis 50 °C anwenden und aufbewahren.
- Verwenden Sie das Gerät nicht im Freien oder auf feuchten Flächen.
- Das Gerät nicht mit nassen Händen anfassen.
- Das Gerät vor der Abtrennung vom Netz ausschalten.
- Bei der Abtrennung vom Netz immer den Stecker, nicht das Kabel anfassen. Das Gerät nicht am Kabel hinter sich her oder hochziehen.
- Das Gerät nicht benutzen, wenn das Kabel beschädigt ist. Das Kabel regelmäßig auf Beschädigungen hin überprüfen, besonders nachdem es eingequetscht oder in einer Tür eingeklemmt oder überrollt wurde.
- Das Gerät nicht benutzen, wenn es einen schadhaften Eindruck macht. Falls das Gerät heruntergefallen oder beschädigt ist oder im Freien gelassen oder nass wurde, sollte es von einem Fachmann überprüft werden.
- Es dürfen keinerlei Änderungen jedweder Art an den mechanischen oder elektrischen Sicherheitsdetails vorgenommen werden.
- Reparaturen dürfen nur von autorisierten Werkstätten vorgenommen werden.
- Nur Original-Staubbeutel, Original-Filter und Original-Zubehör von Ihrem Fachhändler verwenden. Die Verwendung von Nicht-Original-Staubbeuteln und -filtern setzt die Gewährleistung außer Kraft.
- Vor jedem Staubbeutel- oder Filterwechsel das Gerät ausschalten und den Stecker herausziehen. Dazu den Stecker anfassen, nicht am Kabel ziehen.
- Das Gerät ist kein Spielzeug! Kinder nicht unbeaufsichtigt in die Nähe des Gerätes lassen.
- Dieses Gerät ist nicht für eine Verwendung durch unbeaufsichtigte junge oder schwache Personen vorgesehen, es sei denn, eine verantwortliche Person hat unter Aufsicht festgestellt, dass sie das Gerät in angemessener Weise sicher benutzen können. Kleine Kinder sollten beaufsichtigt werden um sicherzustellen, dass sie nicht mit dem Gerät spielen.
- Ein beschädigtes Stromkabel muss zur Abwendung von Gefahren vom Hersteller, einem Serviceanbieter des Herstellers oder ähnlich qualifizierten Personen ausgewechselt werden.
- Dieses Gerät erfüllt die Anforderungen der EG-Richtlinien 2004/108/EWG, 2006/95/EWG und 93/68/EWG.



Das Symbol  auf dem Produkt bzw. auf der Produktverpackung deutet an, dass das Produkt nicht mit dem Haushaltsmüll entsorgt werden darf. Stattdessen ist es zur Entsorgung an eine geeignete Sammelstelle für das Recycling von elektrischen und elektronischen Geräten zu bringen. Durch die korrekte Entsorgung helfen Sie mit, potenziellen negativen Einflüssen auf die Umwelt und die Gesundheit vorzubeugen, die durch eine un-

EN

DE

FR

ES

PT

IT

NL

SV

NO

DA

FI

EN

DE

FR

ES

PT

IT

NL

SV

NO

DA

FI

gemessene Entsorgung dieses Produktes entstehen könnten. Genauere Informationen zur Wiederverwertung dieses Produktes erhalten Sie von Ihrer Stadtverwaltung, der Müllabfuhr vor Ort oder dem Geschäft, in dem Sie dieses Produkt erworben haben.

## Bedienungsanleitung

Vor der Inbetriebnahme des Gerätes sicherstellen, dass die auf dem Typenschild angegebene Spannung der Netzspannung entspricht. Das Gerät wird mit Staubbeutel, Vorfilter und Abluftfilter geliefert.

### Starten und Stoppen

#### Start

Das Kabel herausziehen und den Stecker in eine Wandsteckdose stecken. Den Staubsauger am Ein-/Ausschalter auf dem Gerät einschalten.

#### Stopp

Das Gerät mithilfe des Ein-/Ausschalters ausschalten. Beim Herausziehen des Steckers immer den Stecker, nicht das Kabel anfassen.

### A Anschluss von Schlauch, Rohr und Düsen

1. Den Schlauchanschluss in die Ansaugöffnung stecken und drücken, bis er hörbar einrastet.
2. Das gebogene Ansatzrohr mit dem Rohr verbinden und drehen, bis sie mit einem hörbaren Klicken einrasten.
3. Saugrohr und Düse miteinander verbinden und drehen, bis sie mit einem hörbaren Klicken einrasten.
4. Beim Saugrohr handelt es sich um ein Teleskoprohr, das sich auf Ihre Größe einstellen lässt. Zum Lösen der Längenverriegelung drücken Sie auf die Taste in der Mitte des Rohres. Stellen Sie das Rohr dann auf die gewünschte Länge ein.

### Entfernen von Schlauch, Rohr und Düsen

- Die Düse durch Betätigung der Taste vom Rohr abtrennen.
- Den Schlauch durch Betätigung der Taste vom Rohr abtrennen.
- Lösen Sie den Schlauchanschluss von der Ansaugöffnung, indem Sie den Verriegelungsmechanismus eindrücken, und nehmen Sie ihn heraus.

## Staubbeutel- und Filterwechsel

Größe und Qualität von Staubbeuteln und Filtern wirken sich auf die Leistung des Staubsaugers aus. Die Verwendung von Nicht-Original-Staubbeuteln bzw. Nicht-Original-Filtern kann zu eingeschränktem Luftdurchsatz und dadurch bedingter Überlastung des Geräts führen. Bei der Verwendung von Zubehör wie Staubbeuteln und Filtern, die nicht original von Nilfisk sind, erlischt der Garantieanspruch.

**B**

### Wechsel des Staubbeutels



Die Füllstandsanzeige des Staubbeutels. Wenn die Anzeige vollkommen rot ist, muss der Staubbeutel gewechselt

werden, damit kein Motorschaden entsteht.

Nur Original-Staubbeutel von Nilfisk verwenden.

1. Den Schlauchanschluss durch Eindrücken des Verriegelungsmechanismus von der Ansaugöffnung lösen und herausnehmen.
2. Den Deckel des Staubauffangbehälters durch Anheben der Öffnen/Schließen-Taste vor/unter der Ansaugöffnung öffnen.
3. Den Griff der Staubbeutelhalterung umfassen und den vollen Staubbeutel an der Halterung aus dem Staubauffangbehälter herausziehen.
4. Den Staubbeutel durch Ziehen der Pappflasche verschließen.
5. Den vollen Staubbeutel aus dem Staubauffangbehälter nehmen.
6. Den neuen Staubbeutel einlegen, dazu die Pappflasche in die Rillen der Beutelhalterung einführen.
7. Neue Staubbeutelhalterung mit neuem Staubbeutel in den Staubauffangbehälter einsetzen. Sicherstellen, dass der Beutel im Staubauffangbehälter vollständig geöffnet ist.

- C**
8. Den Deckel des Staubauffangbehälters schließen.
  9. Den Schlauchanschluss in die Ansaugöffnung stecken und drücken, bis er hörbar einrastet.

### Wechsel des Vorfilters

Der Vorfilter schützt den Motor durch Absaugung von Kleinstpartikeln, die nicht vom Staubbeutel aufgefangen werden. Den Vorfilter bei jedem vierten Staubbeutelwechsel ebenfalls wechseln. Der Vorfilter sitzt hinter dem Staubbeutel. Grundsätzlich nur Original-Filter von Nilfisk benutzen.

1. Den Schlauchanschluss durch Eindrücken des Verriegelungsmechanismus von der Ansaugöffnung lösen und herausnehmen.
2. Den Deckel des Staubauffangbehälters durch Anheben der Öffnen/Schließen-Taste vor/unter der Ansaugöffnung öffnen.
3. Den Griff der Staubbeutelhalterung umfassen und den vollen Staubbeutel an der Halterung aus dem Staubauffangbehälter herausziehen.
4. Den Staubbeutel durch Ziehen der Pappflasche verschließen.
5. Den Halter mit dem Vorfilter herausnehmen.
6. Den Filterhalter öffnen.
7. Den gebrauchten Vorfilter herausnehmen.
8. Den neuen Vorfilter einlegen und den Filterhalter wieder schließen. Sicherstellen, dass der Vorfilter vorschriftsmäßig im Halter sitzt.
9. Den Filterhalter in seine Stellung bringen und dort eindrücken.
10. Neue Staubbeutelhalterung mit neuem Staubbeutel in den Staubauffangbehälter einsetzen. Sicherstellen, dass der Beutel im Staubauffangbehälter vollständig geöffnet ist.
11. Den Deckel des Staubauffangbehälters schließen.
12. Den Schlauchanschluss in die Ansaugöffnung stecken und drücken, bis er hörbar einrastet.

EN

DE

FR

ES

PT

IT

NL

SV

NO

DA

FI

EN

**D Wechsel des Abluftfilters**

DE

In einigen Ausführungen ist der Abluftfilter vom Typ HEPA (High Efficiency Particulate Air filter). Der Filter reinigt die Luft von Kleinstpartikeln, die nicht vom Staubbeutel oder vom Vorfilter aufgefangen werden. Ein HEPA-Filter kann weder sauber gebürstet noch gewaschen werden. Der Filter muss mindestens einmal im Jahr gewechselt werden. Verwenden Sie grundsätzlich Original-HEPA-Filter und Original-Abluftfilter von Nilfisk.

1. Den Deckel auf der Rückseite des Staubsaugers lösen. Dazu die Verriegelungstaste nach oben drücken. Den Deckel vom Gerät abnehmen.
2. Den HEPA-Filter herausnehmen.
3. Den neuen HEPA-Filter einsetzen. Dabei die Filteroberfläche nicht berühren! Den Filter nur am Kunststoffrahmen anfassen. Sicherstellen, dass der HEPA-Filter vorschriftsmäßig eingesetzt ist.
4. Den Deckel wieder auf das Gerät aufsetzen. Dazu die Stützen auf dem Deckel in die dazugehörigen Aussparungen auf dem Gerät einführen.
5. Danach auf die untere Kante des Deckels drücken, sodass der Deckel von der Verriegelung geschlossen wird.

**Waschbarer HEPA-Filter**

Einige Modelle verfügen über waschbare HEPA-Filter.

Spülen Sie die Innenseite des Filters mit lauwarmem Leitungswasser. Verwenden Sie keine Reinigungsmittel und berühren Sie nicht die Filterfläche. Den Filterrahmen klopfen, um das Wasser zu entfernen.

Benutzen Sie keine externe Wärmequelle, z. B. einen Heizkörper oder direkte Sonneneinstrahlung um den Filter zu trocknen. Lassen Sie den Filter trocknen, bevor Sie ihn wieder in den Staubsauger einsetzen.

E

**Einstellen der Saugkraft**

Die Saugkraft wird mithilfe des Zuluftreglers auf dem Schlauchgriff geregelt. Die Saugkraft ist am stärksten, wenn der Zuluftregler geschlossen ist, und am schwächsten, wenn er geöffnet ist. Den Zuluftregler in die geeignete Position schieben und so die Saugkraft einstellen.

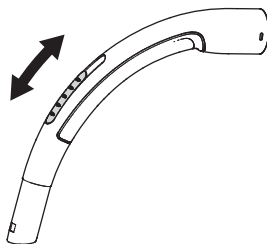

Die Saugkraft lässt sich ebenfalls durch Verwendung des Schiebereglers auf dem Staubsauger regeln. Das Symbol auf dem Regler zeigt die Richtung für maximale und minimale Saugkraft an.

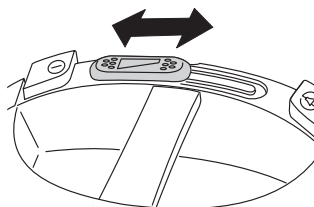



## F Abstellen von Ansatzrohr und Düse

Für das Abstellen des Gerätes gibt es zwei Einschübe. Ein Einschub befindet sich auf der Unterseite des Gerätes; er wird benutzt, wenn es auf der Rückseite abgestellt wird. Der andere befindet sich auf der Rückseite und wird benutzt, wenn das Gerät auf den Rädern stehend abgestellt wird.

### Thermosicherung

Der Staubsauger ist zum Schutz vor Überhitzung mit einer Thermosicherung ausgerüstet. Wenn die Thermosicherung durchbrennt, schaltet sich der Staubsauger automatisch ab und muss erst abkühlen, bevor er neu gestartet werden kann.

### Neustart

1. Das Gerät abstellen und den Stecker herausziehen.
2. Darauf achten, dass der Luftstrom durch gebogenes Ansatzrohr, Schlauch, Rohr, Düse, Staubbeutel und Filter nicht blockiert wird.
3. Das Gerät mindestens 5-10 Minuten abkühlen lassen.
4. Den Stecker wieder einstecken und das Gerät über den Ein-/Aus-schalter einschalten.

Das Gerät startet erst, wenn es ausreichend abgekühlt ist. Falls es nicht startet, über den Ein-/Aus-schalter wieder abschalten und den Stecker herausziehen. Nach einer Weile nochmals versuchen.

### WARNUNG

 Vorsicht beim Auslösen des automatischen Kabeleinzugs. Im letzten Teil der Einzugbewegung kann der Netzstecker peitschenförmig ausschlagen. Wir empfehlen, den Stecker während des Einziehvorgangs in der Hand zu halten.

## Reinigungstipps

Die Saugkraft mithilfe des Schiebereglers auf dem Staubsauger oder mithilfe des Zuluftreglers auf dem Schlauchgriff regulieren.

### G Fugendüse

Die Fugendüse ist für enge Zwischenräume vorgesehen.

### H Polsterdüse

Die Polsterdüse ist für Polstermöbel vorgesehen.

### I Möbelpinsel

Der Möbelpinsel ist u. a. für Vorhänge und Fensterbänke vorgesehen.

### J Hartbodendüse

Die Hartbodendüse ist für harte Fußböden vorgesehen.

### K Kombi-Bodendüse

Die Kombi-Bodendüse wird je nach Bodentyp individuell eingestellt.

### L Turbodüse

Die Turbodüse ist für die wirksame Teppichreinigung vorgesehen.

Die verschiedenen Ausführungen dieser Staubsauger können mit unterschiedlichen Düsen ausgestattet sein.

EN

DE

FR

ES

PT

IT

NL

SV

NO

DA

FI

EN

DE

FR

ES

PT

IT

NL

SV

NO

DA

FI

## Fehlersuche

Reparaturen und Service an Ihrem Staubsauger dürfen nur von einer autorisierten Servicewerkstatt ausgeführt werden.

<b>Falls das Gerät nicht startet</b>	Überprüfen, ob der Stecker richtig in der Steckdose sitzt.
	Im Gebäude kann eine Sicherung durchgebrannt sein, die ausgetauscht werden muss.
	Das Kabel oder der Stecker kann beschädigt sein und muss von einer autorisierten Servicewerkstatt repariert werden.
	Trifft von den o. g. Maßnahmen nichts zu, geben Sie Ihren Staubsauger einfach bei einer autorisierten Servicewerkstatt ab.
<b>Verminderte Saugkraft</b>	Der Staubbeutel ist voll und muss ausgetauscht werden, siehe Anweisungen.
	Vorfilter oder HEPA-Filter kann verstopft sein und muss gewechselt werden, siehe Anweisungen.
	Schlauchgriff, Schlauch, Rohr oder Düse kann verstopft sein und muss gereinigt werden.
<b>Falls das Gerät stehen bleibt</b>	Die Thermosicherung kann durchgebrannt sein, siehe Anweisungen.

## Service und Wartung

- Das Gerät grundsätzlich in trockener Umgebung abstellen.
- Den Vorfilter bei jedem vierten Auswechseln des Staubbeutels ebenfalls wechseln. Das Staubbeutelpaket enthält vier Staubbeutel und einen Vorfilter.
- Die Oberflächen des Gerätes mit einem trockenen Lappen oder einem feuchten Lappen mit etwas Reinigungsmittel säubern.
- Original-Zubehör beim nächstliegenden Fachhändler bestellen.
- Service - den nächstliegenden Fachhandel benachrichtigen.

## Recycling und Entsorgung

Verpackung und Gerät gemäß den vor Ort geltenden Vorschriften entsorgen. Trennen Sie das Kabel dicht am Gerät ab, um eine weitere Verwendung des defekten/entsorgten Gerätes sowie Verletzungen zu verhindern.

## Umweltverträglichkeit

Dieses Gerät wurde mit einem hohen Grad an Umweltverträglichkeit konstruiert. Sämtliche Kunststoffteile sind mit ihrer Recyclingfähigkeit gekennzeichnet.

## Verantwortung

Nilfisk übernimmt keinerlei Verantwortung für Schäden, die durch die unsachgemäße Benutzung des Gerätes oder Änderungen am Gerät entstehen.

## Informationen

Weitere Einzelheiten siehe [www.nilfisk.com](http://www.nilfisk.com)

## Garantie

Die Garantiebedingungen können von Land zu Land unterschiedlich sein. Ihr Fachhändler gibt Ihnen hierzu gern sachkundige Auskunft.

## Garantien und Service

Für diese Nilfisk-Staubsaugerserie gilt eine 5-Jahresgarantie für das Gerät, welche den Motor, die Kabelaufrol- lung, Schalter und Gehäuse abdeckt. Für die Düsen, Filter, Schläuche, Rohre und sonstigen Zubehörteile gilt eine zwölfmonatige Garantie für Herstellungsfehler, nicht jedoch für verschleißbedingte Defekte.

Die Garantie deckt Ersatzteile und Arbeitskosten ab, ebenso Herstel- lings- und Materialfehler, die bei nor- malem Gebrauch auftreten können. Der im Rahmen der Garantie anfallende Service erfolgt nur dann, wenn (anhand eines vorschriftsmäßig ausgefüllten Garantiescheins oder eines ausgedruckten/abgestempelten Kassenbons mit Angabe von Datum und Produkttyp) nachgewiesen werden kann, dass der Schaden während der Garantiefrist entstanden ist, und unter der Bedingung, dass der Staubsauger als Neuprodukt und von Nilfisk-Advance vertrieben wurde.

Im Falle einer Reparatur oder Schä- den muss der Kunde sich an Nilfisk- Advance wenden, und den Staub- sauger auf eigene Kosten zu einem zugewiesenen Serviceanbieter zu bringen. Nach Durchführung der erfor- derlichen Reparaturarbeiten erfolgt die Rücksendung des Staubsaugers zum Kunden auf Gefahr und Kosten von Nilfisk-Advance.

### Die Garantie deckt nicht ab:

- Normalen Verschleiß von Zubehör und Filtern.
- Defekte oder Schäden als direkte oder indirekte Folge unsachge- mäßiger Benutzung - wie z. B. das Aufsaugen von Schutt, heißer Asche oder Teppichshampoo.
- Missbrauch, keine oder mangelnde Wartung laut Beschreibung in der Bedienungsanleitung.
- Gipspulver.

- Sägemehl.
- Wasser.
- Nicht für Renovierungsarbeiten verwenden.

Sie deckt ferner keinerlei fälschlichen oder unzureichenden Konfigurationen, also Einstellungen oder Anschlüsse, ab, außerdem keine Beschädigungen durch Brand, Feuer, Blitzschlag oder anormale Spannungsschwankungen oder sonstige elektrische Störungen wie z. B. defekte Sicherungen oder defekte Elektroinstallationen im Netz, und allgemeine Defekte bzw. Beschädigungen, die nach Ansicht von Nilfisk-Advance die Folge anderer Ursachen als Herstellungs- und Mate- rialfehler sind.

### Der Garantieanspruch erlischt:

- Falls ein Defekt durch die Verwen- dung von Nicht-Original-Staubbeu- teln und Filtern von Nilfisk entsteht.
- Falls die Kennziffer (Seriennum- mer) vom Staubsauger entfernt ist.
- Falls der Staubsauger von einem nicht von Nilfisk autorisierten Händler repariert wurde.
- Falls das Gerät in einem gewerb- lichen Zusammenhang eingesetzt wurde, d. h. von Bauunternehmen, Reinigungsfirmen oder anderen Gewerben, also nicht in Privat- haushalten.

### Die Garantie ist gültig in:

Dänemark, Schweden, Norwegen, Großbritannien, Irland, Belgien, Nie- derlande, Frankreich, Deutschland, Polen, Russland, Österreich, Schweiz, Spanien, Portugal, Australien und Neuseeland, Estland, Lettland, Litau- en, Ungarn, Griechenland, Slowenien, Slowakei, Tschechische Republik, Ita- lien und Finnland.

EN

DE

FR

ES

PT

IT

NL

SV

NO

DA

FI

EN

DE

FR

ES

PT

IT

NL

SV

NO

DA

FI

## Bienvenue!

Merci d'avoir choisi un aspirateur Nilfisk.

### Vue d'ensemble

(deuxième de couverture, page A)

- 1 Bouton marche/arrêt
- 2 Régulateur d'aspiration
- 3 Indicateur de remplissage du sac poussière
- 4 Clapet d'aspiration
- 5 Patte de rangement
- 6 Enrouleur de câble
- 7 Bouton ouverture/fermeture, couvercle des accessoires
- 8 Préfiltre
- 9 Sac poussière
- 10 Bouton ouverture/fermeture, compartiment sac poussière
- 11 Plaque signalétique
- 12 Filtre HEPA
- 13 Suceur plat
- 14 Suceur tapisserie
- 15 Brosse
- 16 Brosse sol dur (non standard)
- 17 Brosse mixte
- 18 Turbo brosse (non standard)
- 19 Tube télescopique

### Sommaire, page de référence

Vue d'ensemble	A+20
Consignes de sécurité	21
Mode d'emploi	22
Conseils de nettoyage	25
Dépannage	26
Entretien et maintenance etc.	26
Garantie et service	27
Dessins	92,93

**B** = capture  
(dessins en troisième de couverture pages 89 et 90)

Les caractéristiques techniques sont sujettes à changement sans préavis.

## Consignes de sécurité

- Ne pas utiliser l'appareil sans le sac poussière et tous les filtres correctement installés.
- Cet appareil n'est pas destiné à l'aspiration de matériaux dangereux ou de gaz. Une telle utilisation comporte des risques graves pour la santé des personnes.
- L'appareil ne doit pas être utilisé pour l'aspiration d'eau et d'autres liquides.
- Ne pas aspirer d'objets tranchants tels que des aiguilles ou des morceaux de verre.
- Ne pas aspirer d'objets en combustion ou dégageant de la fumée tels que cigarettes, allumettes ou cendres chaudes.
- Utiliser et ranger l'appareil à l'intérieur, dans un endroit sec à une température de 0 °C à 50 °C.
- Ne pas utiliser l'appareil à l'extérieur ni sur des surfaces mouillées.
- Ne pas manipuler l'appareil avec des mains mouillées.
- Arrêter l'appareil avant de le débrancher.
- Tirer sur la fiche pour débrancher l'appareil. Ne pas tirer sur le câble d'alimentation. Ne pas porter ou traîner l'appareil par le câble d'alimentation.
- L'appareil ne doit pas être utilisé si le câble d'alimentation présente des signes d'usure. Inspecter régulièrement le câble pour détecter tout dommage, en particulier s'il a été écrasé, coincé dans une porte ou aplati.
- Ne pas utiliser l'appareil s'il semble défectueux. Faire contrôler l'appareil par un centre technique agréé s'il est tombé, a été endommagé, abandonné à l'extérieur ou exposé à l'eau.
- Les dispositifs mécaniques et électriques de sécurité ne doivent pas être changés ou modifiés.
- Toutes les réparations doivent être effectuées par un centre technique

agréé.

- Utiliser uniquement les sacs à poussière, les filtres et les accessoires d'origine fournis par votre revendeur local. L'utilisation de sacs à poussières et de filtres non agréés annule la garantie.
- Arrêter l'appareil et le débrancher avant de remplacer le sac à poussière ou un filtre. Débrancher en tirant sur la fiche, pas sur le câble d'alimentation.
- Ne pas utiliser l'appareil comme un jouet.  
Ne pas laisser les enfants sans surveillance avec l'appareil.
- Cet appareil ne doit pas être utilisé par des enfants ni par des personnes infirmes, à moins qu'elles ne soient dûment surveillées par une personne responsable garantissant qu'elles peuvent utiliser l'appareil sans risques. Les jeunes enfants doivent être surveillés pour s'assurer qu'ils ne jouent pas avec l'appareil.
- Si le câble d'alimentation est endommagé, il doit être remplacé par le fabricant, son agent technique ou une personne qualifiée afin d'éliminer tout danger.
- Cet appareil est conforme à la directive 2004/108/EC, 2006/95/EC, 93/68 EC.



Le symbole  sur le produit ou sur son emballage indique que ce produit ne doit pas être traité comme un déchet ménager. Il doit au contraire être remis au point de collecte correspondant pour le recyclage du matériel électrique et électronique. En procédant de cette manière, vous aiderez à prévenir les conséquences potentiellement négatives pour l'environnement et la santé humaine que pourrait causer un traitement inadéquat du rejet de ce produit. Pour plus ample information sur le recyclage de ce produit, veuillez prendre contact avec votre bureau municipal, votre service de collecte de déchets ménagers ou



EN

DE

FR

ES

PT

IT

NL

SV

NO

DA

FI

le magasin où vous avez acheté le produit.

## Mode d'emploi

Avant d'utiliser l'appareil, vérifiez que la tension indiquée sur la plaque signalétique correspond à la tension du secteur.

L'appareil est fourni avec un sac poussière, un préfiltre et un filtre de sortie.

### Mise en marche et arrêt

#### Mise en marche

Déroulez le câble d'alimentation et branchez l'appareil dans une prise murale. Allumez l'aspirateur à l'aide du bouton marche/arrêt situé sur le dessus de l'aspirateur.

#### Arrêt

Éteignez l'appareil à l'aide du bouton marche/arrêt. Tirez sur la fiche pour débrancher l'appareil, ne tirez pas sur le câble d'alimentation.

### A Montage du flexible, du tube et du suceur

1. Insérez le raccord du flexible dans l'orifice d'aspiration et poussez jusqu'à ce que le flexible s'enclenche avec un déclic.
2. Connectez le tube courbé au tube et tournez jusqu'à ce qu'un déclic indique qu'ils sont raccordés.
3. Raccordez le suceur au tube et tournez jusqu'à ce qu'ils s'enclenchent avec un déclic.
4. Le tube est télescopique pour que vous puissiez le régler à votre hauteur.  
Poussez le bouton placé au milieu du tube pour déverrouiller le verrou d'ajustement de longueur. Réglez le tube à la longueur voulue.

### Démontage du flexible, du tube et du suceur

- Détachez le suceur du tube en appuyant sur le bouton.
- Détachez le flexible du tube en appuyant sur le bouton.
- Pour détacher le raccord du flexible de l'orifice d'aspiration, appuyez sur le mécanisme de verrouillage et enlevez-le.

## Remplacement du sac poussière et des filtres

La taille et la qualité du sac poussière et des filtres sont déterminants pour l'efficacité de l'aspirateur. L'utilisation de sacs poussière ou de filtres non d'origine est susceptible d'empêcher le passage de l'air et de provoquer une surchauffe de l'appareil. L'utilisation d'accessoires autres que les sacs poussière et les filtres d'origine de Nilfisk annulera la garantie.

### B Remplacement du sac poussière



Indicateur du niveau de remplissage du sac poussière. Quand l'indicateur est complètement rouge, le sac poussière doit être changé afin d'éviter l'endommagement du moteur.

Utilisez toujours des sacs poussière d'origine Nilfisk.

1. Débranchez le raccord du flexible de l'orifice d'aspiration en appuyant sur le mécanisme de verrouillage et enlevez-le.
2. Ouvrez le couvercle du compartiment du sac poussière en soulevant le bouton d'ouverture placé à l'avant sous l'orifice d'aspiration.
3. Prenez la poignée du porte-sac poussière et retirez le porte-sac avec le sac plein du compartiment.
4. Fermez le sac poussière en tirant sur volet en carton.
5. Retirez le sac poussière plein du porte-sac.
6. Insérez le sac poussière neuf en guidant le carton dans les rainures du porte-sac.
7. Insérez le porte-sac poussière avec le sac neuf dans le compartiment du sac poussière. Vérifiez que le sac poussière est complètement ouvert dans son compartiment.
8. Refermez le couvercle du compartiment.
9. Insérez le raccord du flexible dans l'orifice d'aspiration et poussez jusqu'à ce que le flexible s'enclenche avec un déclic.

### C Remplacement du préfiltre

Le préfiltre protège le moteur en absorbant les micro-particules que le sac poussière ne peut pas retenir. Le préfiltre doit être remplacé tous les quatre changements du sac poussière. Le préfiltre est situé derrière le sac poussière. Utilisez toujours des filtres d'origine Nilfisk.

1. Débranchez le raccord du flexible de l'orifice d'aspiration en appuyant sur le mécanisme de verrouillage et enlevez-le.
2. Ouvrez le couvercle du compartiment du sac poussière en soulevant le bouton d'ouverture placé à l'avant/sous l'orifice d'aspiration.
3. Prenez la poignée du porte-sac poussière et retirez le porte-sac avec le sac plein du compartiment.
4. Fermez le sac poussière en tirant sur volet en carton.
5. Sortez le porte-filtre avec le préfiltre.
6. Ouvrez le porte-filtre.
7. Retirez le préfiltre usé.
8. Mettez le préfiltre neuf en place et refermez le porte-filtre. Vérifiez que le préfiltre est bien installé dans le porte-filtre.
9. Positionnez le porte-filtre et appuyez pour le mettre en place.
10. Insérez le porte-sac poussière avec le sac neuf dans le compartiment du sac poussière. Vérifiez que le sac poussière est complètement ouvert dans son compartiment.
11. Refermez le couvercle du compartiment.
12. Insérez le raccord du flexible dans l'orifice d'aspiration et poussez jusqu'à ce que le flexible s'enclenche avec un déclic.

EN

DE

FR

ES

PT

IT

NL

SV

NO

DA

FI

EN

**D Changement du filtre de sortie**

DE

FR

ES

PT

IT

NL

SV

NO

DA

FI

Le filtre de sortie est sur certains modèles de type HEPA (filtre à haute efficacité de retenue des particules dans l'air). Ce filtre purifie l'air rejeté des micro-particules que le sac poussière et le préfiltre ne peuvent pas retenir. Ni le filtre HEPA ni le filtre de sortie ne peuvent être brossés ou lavés. Changez le filtre au moins une fois par an. Utilisez toujours des filtres HEPA et des filtres de sortie d'origine de Nilfisk.

1. Ouvrez le couvercle à l'arrière de l'aspirateur en poussant le bouton de verrouillage vers le haut. Retirez le couvercle de l'aspirateur.
2. Retirez le filtre HEPA usé.
3. Insérez le filtre HEPA neuf. Ne touchez pas la surface du filtre. Tenez-le par le cadre en plastique qui entoure l'élément filtrant. Vérifiez que le filtre HEPA est correctement installé.
4. Remettez le couvercle de l'aspirateur en place. Pour cela, insérez les languettes en haut du couvercle dans les encoches correspondantes de l'appareil.
5. Puis appuyez sur le bord inférieur du couvercle pour le verrouiller.

**Filtre HEPA lavable**

Certains modèles disposent d'un filtre HEPA lavable.

Rincez l'intérieur du filter avec de l'eau du robinet tiède. Evitez d'utiliser des agents de nettoyage ou de toucher la surface du filter. Tapotez sur le cadre du filter pour enlever l'eau.

Ne pas utiliser une source de chaleur externe, par exemple un radiateur ou la lumière du soleil directe pour sécher le filtre.

Prenez soin de laisser sécher le filtre avant de le remettre sur l'aspirateur.

E

**Réglage de la puissance d'aspiration**

La puissance d'aspiration se règle à l'aide du clapet coulissant qui se trouve sur la poignée du flexible.

La puissance d'aspiration est à son maximum quand le clapet coulissant est fermé et à son minimum quand ce clapet est ouvert. Réglez la puissance d'aspiration en déplaçant le clapet sur la position appropriée.

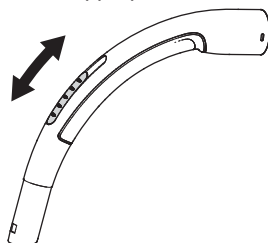

La puissance d'aspiration peut aussi être réglée à l'aide de la commande coulissante sur le dessus de l'aspirateur. Le symbole figurant sur la commande indique le sens dans lequel on obtient une puissance d'aspiration maximum ou minimum.

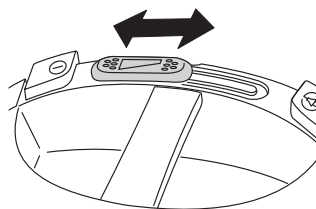



**F Rangement du tube et du suceur**

Deux gorges de pose parking sont disponibles. L'une est située sous l'appareil et est utilisée quand l'appareil est placé sur le dos ; l'autre est située sur le dos de l'appareil qui peut ainsi se tenir sur ses roues.

**Fusible thermique**

L'aspirateur comporte un fusible thermique qui élimine tout risque de surchauffe. Si le fusible thermique saute, l'aspirateur s'arrête et doit refroidir avant de pouvoir être rallumé.

**Remise en marche**

1. Arrêtez l'appareil et débranchez-le de la prise murale.
2. Vérifiez que rien ne bloque le passage d'air dans le tube coudé, le flexible, le tube, l'embout, le sac poussière ou les filtres.
3. Laissez l'appareil refroidir pendant au moins 5 à 10 minutes.
4. Rebranchez l'appareil et appuyez sur le bouton marche/arrêt.

L'appareil ne peut pas être remis en marche s'il n'a pas suffisamment refroidi. S'il ne démarre pas, éteignez-le à l'aide du bouton marche/arrêt et débranchez-le. Attendez quelques instants avant d'essayer de nouveau.

**AVERTISSEMENT**

Lorsque vous activez le réenroulement automatique du cordon, il faudra faire attention, car la fiche à l'extrémité du cordon peut pivoter pendant la dernière phase du réenroulement. Nous vous recommandons de bien tenir la fiche pendant le réenroulement.

**Conseils de nettoyage**

Réglez la puissance d'aspiration à l'aide du régulateur placé sur le dessus de l'aspirateur ou à l'aide du clapet coulissant placé sur la poignée du flexible.

**G Suceur plat**

Utilisez le suceur plat pour les espaces étroits.

**H Suceur tapisserie**

Utilisez le suceur tapisserie pour les meubles tapissés.

**I Brosse**

Utilisez la brosse pour les rideaux et les bords de fenêtres.

**J Brosse sol dur**

Utilisez cette brosse pour les sols durs.

**K Brosse mixte**

Réglez la brosse mixte en fonction du type de sol.

**L Turbo brosse**

Utilisez la turbo brosse pour un nettoyage efficace des tapis.

Les embouts proposés peuvent varier d'un modèle à l'autre.

EN

DE

FR

ES

PT

IT

NL

SV

NO

DA

FI

EN

DE

FR

ES

PT

IT

NL

SV

NO

DA

FI

## Dépannage

Les réparations et l'entretien de votre aspirateur ne peuvent être effectués que par un centre technique agréé.

<b>Si l'appareil ne se met pas en marche</b>	Vérifiez que la fiche est bien branchée dans la prise murale.
	Un fusible du bâtiment a peut-être sauté et doit être remplacé.
	Le câble d'alimentation ou la fiche sont peut-être endommagés et doivent être réparés par un centre technique agréé.
	Si aucune des opérations ci-dessus n'est applicable, emmenez votre aspirateur chez votre centre technique agréé.
<b>Réduction de la puissance d'aspiration</b>	Le sac poussière est plein et doit être changé, voir les instructions.
	Le préfiltre ou le filtre HEPA sont saturés et doivent être changés, voir instructions.
	La poignée du flexible, le flexible, le tube ou l'embout sont obstrués et doivent être nettoyés.
<b>Si l'appareil s'arrête</b>	Le fusible thermique a sauté, voir instructions.

## Entretien et maintenance

- Rangez l'appareil dans un endroit sec.
- Changez le préfiltre tous les quatre changements du sac poussière. Le kit de sacs poussière inclut quatre sacs poussière et un pré-filtre.
- Nettoyez la surface de l'appareil avec un chiffon sec ou humidifié avec un peu de liquide vaisselle.
- Les accessoires d'origine sont disponibles chez votre revendeur local.
- Entretien - contactez votre revendeur local.

### Recyclage et mise au rebut

Recyclez l'emballage et mettez l'appareil au rebut conformément aux recommandations des autorités locales. Coupez le câble le plus court possible pour éviter que des personnes ne se blessent ou n'utilisent l'appareil défectueux/mis au rebut.

### Engagement pour l'environnement

Cet appareil a été conçu dans le respect de l'environnement. Toutes les pièces en plastique sont marquées pour le recyclage.

### Responsabilité

Nilfisk décline toute responsabilité pour les dommages causés par utilisation incorrecte ou des modifications de l'appareil.

### Information

Pour plus de renseignements, visitez le site [www.nilfisk.com](http://www.nilfisk.com).

### Garantie

La garantie peut varier d'un pays à l'autre. Contactez votre revendeur local pour plus d'informations.

## Garantie et service

Cet aspirateur de série Nilfisk est accompagné d'une garantie de 5 ans qui couvre le moteur, l'enrouleur de câble, les interrupteurs et la coque. Les embouts, filtres, tuyaux, tubes et autres accessoires sont garantis pendant douze mois contre les vices de fabrication, exclusivement, l'usure étant excluse.

La garantie comprend les pièces de rechange et la main d'œuvre et couvre les défauts de fabrication et de matériel pouvant être révélés par une utilisation domestique normale.

Le service couvert par la garantie ne sera effectué que s'il peut être prouvé que le défaut s'est produit pendant la période de garantie du produit (un certificat de garantie correctement rempli ou un ticket de caisse comportant la date d'achat et la désignation du produit sera exigé) et à condition que l'aspirateur ait été acheté comme produit neuf en France et distribué par Nilfisk-Advance.

Dans l'éventualité d'une réparation de défauts, le client doit prendre contact avec Nilfisk-Advance pour être dirigé sur un agent technique, aux frais du premier. Une fois les réparations nécessaires effectuées, l'aspirateur sera retourné au client aux risques et aux frais de Nilfisk-Advance.

### La garantie ne couvre pas :

- L'usure normale des accessoires et des filtres.
- Les défauts ou dommages résultant directement ou indirectement d'une utilisation incorrecte - telle que l'aspiration de gravats, de cendres chaudes ou de poudre déodorante pour moquette.
- Le mauvais traitement, la perte ou le manque d'entretien tels que décrits dans le Mode d'emploi.
- Les dommages dus à l'aspiration de poussière de plâtre ;
- Les dommages dus à l'aspiration

de sciure

- Les dommages dus à l'aspiration d'eau.
- L'appareil ne doit pas être utilisé pour les travaux de rénovation de l'habitat.

La garantie ne couvre pas une configuration incorrecte ou déficiente au niveau de l'installation et des connexions. Elle ne couvre pas non plus les dommages dus au feu, aux incendies, aux coupures de courant ou aux fluctuations inhabituelles de tension ou à toute autre perturbation électrique telle que des fusibles défectueux ou des installations électriques défectueuses au niveau de l'alimentation, ni les défauts ou dommages généraux que Nilfisk-Advance considère comme le résultat de causes autres que des défauts de fabrication et de matériel.

### La garantie ne sera plus valable :

- Si un défaut est causé par l'utilisation de sacs poussière et de filtres non d'origine Nilfisk.
- Si le numéro d'identification (numéro de série) a été retiré de l'aspirateur.
- Si l'aspirateur a été réparé par un revendeur non agréé par Nilfisk.
- Si l'appareil est utilisé dans un environnement commercial, c'est-à-dire par des entreprises en bâtiment, de nettoyage industriel ou pour toute autre utilisation à caractère professionnel ou autre non ménager.

### La garantie est valable en :

Danemark, Suède, Norvège, Grande-Bretagne, Irlande, Belgique, Hollande, France, Allemagne, Pologne, Russie, Autriche, Suisse, Espagne, Portugal, Australie et Nouvelle Zélande, Estonie, Lettonie, Lithanie, Hongrie, Grèce, Slovaquie, République tchèque, Italie et Finlande.



EN

DE

FR

ES

PT

IT

NL

SV

NO

DA

FI

# ¡Bienvenido!

Gracias por elegir una aspiradora Nilfisk.

## Componentes

(interior de la portada, página A)

- 1 Botón de encendido/apagado
- 2 Control de aspiración
- 3 Indicador de la bolsa para el polvo
- 4 Válvula de aspiración
- 5 Soporte de estacionamiento
- 6 Rebobinador del cable
- 7 Botón de apertura/cierre, tapa de los accesorios
- 8 Prefiltro
- 9 Bolsa para el polvo
- 10 Botón de apertura/cierre, depósito de polvo
- 11 Placa de especificaciones
- 12 Filtro HEPA
- 13 Boquilla para rincones
- 14 Boquilla para tapicería
- 15 Boquilla de cepillo
- 16 Boquilla para suelos duros (no es estándar en todos los modelos)
- 17 Boquilla combinada
- 18 Boquilla turbo (no es estándar en todos los modelos)
- 19 Tubo telescópico

## Índice, referencia de página

Componentes	A+28
Instrucciones de seguridad	29
Instrucciones de uso	30
Consejos para la limpieza	33
Resolución de problemas	34
Servicio y mantenimiento etc.	34
Garantía y servicio	35
Dibujos a línea	92,93

**B** = título

(dibujos en el interior de la contraportada páginas 92 y 93)

Las especificaciones y detalles están sujetos a cambios sin previo aviso.

## Instrucciones de seguridad

- No utilice la máquina sin la bolsa del polvo y todos los filtros correctamente instalados.
  - Esta máquina no está destinada a la aspiración de materiales peligrosos o gas; su uso para estos fines puede suponer graves riesgos para la salud de las personas.
  - La máquina no debe utilizarse para la aspiración de agua u otros líquidos.
  - No recoja objetos cortantes, como agujas o trozos de cristal.
  - No recoja ningún material en combustión o que eche humo, como cigarrillos, cerillas o cenizas calientes.
  - Utilice y almacene esta máquina a cubierto y en un lugar seco, entre 0 °C y 50 °C.
  - No la utilice en exteriores ni sobre superficies húmedas.
  - No maneje la máquina con las manos húmedas.
  - Apague la máquina antes de desenchufarla.
  - Para desenchufar, tire del enchufe, no tire del cable. No mueva ni arrastre la máquina tirando del cable.
  - No utilice la máquina si el cable muestra algún signo de daños. Inspeccione con regularidad el cable para comprobar si presenta algún daño, especialmente si ha sido aplastado, si ha quedado atrapado en una puerta o si le ha pasado algún objeto por encima.
  - No utilice la máquina si observa algún defecto en ella. Lleve la máquina a un centro de servicio autorizado para que la revisen si se ha caído, está dañada, se ha dejado al aire libre o se ha expuesto al agua.
  - No realice ningún cambio ni modificación en los dispositivos mecánicos o eléctricos de seguridad.
  - Todas las reparaciones deben ser efectuadas por un centro de servicio autorizado.
- Utilice únicamente bolsas del polvo, filtros y accesorios originales de su distribuidor local. El uso de bolsas del polvo y filtros no autorizados anulará la garantía.
  - Apague la máquina y desenchúfela antes de ponerse a cambiar la bolsa del polvo o el filtro; tire del enchufe, no tire del cable.
  - No utilice la máquina como un juguete.  
No deje a los niños con la máquina sin vigilancia.
  - Este electrodoméstico no está pensado para ser usado por personas menores o enfermas sin vigilancia, a no ser que hayan sido adecuadamente vigiladas por una persona responsable para garantizar que pueden utilizar el electrodoméstico de forma segura. Los niños pequeños deben ser vigilados para asegurarse de que no jueguen con el electrodoméstico.
  - Si el cable de alimentación está dañado, debe ser sustituido por el fabricante, su agente de servicio o por personas con una cualificación similar, con el fin de evitar posibles riesgos.
  - Este electrodoméstico cumple con las Directivas de la 2004/108/EC, 2006/95/EC, 93/68/EC.

El símbolo  que aparece en el producto o en su embalaje indica que este producto no puede ser tratado como residuos domésticos. En su lugar, debe ser entregado en el correspondiente punto de recogida para el reciclado de equipos eléctricos y electrónicos. Al garantizar la adecuada eliminación de este productos, ayudará a evitar las posibles consecuencias negativas para el medio ambiente y la salud de las personas que se producirían a causa de una inadecuada manipulación de los residuos de este producto. Para obtener información más detallada acerca del reciclaje de este producto, póngase

EN

DE

FR

ES

PT

IT

NL

SV

NO

DA

FI

en contacto con la oficina local de su ciudad, el servicio de recogida de residuos domésticos o el establecimiento en el que ha adquirido el producto.

## Instrucciones de uso

Antes de utilizar la máquina, asegúrese de que la tensión indicada en la placa de especificaciones corresponda a la tensión de la red eléctrica. La máquina se entrega con bolsa del polvo, prefiltro y filtro de escape.

## Puesta en marcha y parada

### Puesta en marcha

Saque el cable y enchufe la máquina a una toma eléctrica. Ponga en marcha la aspiradora utilizando el botón de puesta en marcha/parada situado en la parte superior de la aspiradora.

### Parada

Apague la máquina utilizando el botón de puesta en marcha/parada. Para desenchufar, tire del enchufe, no tire del cable.

A

## Conexión de la manguera, el tubo y las boquillas

1. Introduzca el conector de la manguera en la toma de aspiración y presione hasta que la manguera quede acoplada con un chasquido.
2. Conecte el tubo curvado al tubo y gírelo hasta que queden acoplados con un chasquido.
3. Conecte el tubo y la boquilla y gire hasta que queden acoplados con un chasquido.
4. El tubo es telescópico y se puede ajustar a la altura del usuario. Pulse el botón situado en el medio del tubo para liberar el cierre de ajuste de la longitud. Ajuste el tubo a la longitud deseada.

## Desconecte la manguera, el tubo y la boquilla

- Desconecte la boquilla del tubo pulsando el botón.
- Desconecte la manguera del tubo pulsando el botón.
- Separe la conexión de la manguera de la toma de aspiración pulsando el mecanismo de bloqueo y retirándola.

## Cambio de la bolsa del polvo y los filtros

El tamaño y la calidad de la bolsa del polvo y los filtros afectan a la eficacia de la aspiradora. El uso de bolsas del polvo o filtros no originales puede causar una obstrucción de la circulación del aire que puede dar lugar a una sobrecarga en la máquina. El uso de accesorios distintos a las bolsas del polvo originales Nilfisk y los filtros originales Nilfisk anulará la garantía.

### B Cambio de la bolsa del polvo



El indicador de nivel de llenado de la bolsa del polvo. Cuando el indicador está completamente rojo, es necesario cambiar la bolsa del polvo

para evitar daños en el motor. Utilice siempre bolsas del polvo originales de Nilfisk.

1. Separe la conexión de la manguera de la toma de aspiración presionando el mecanismo de bloqueo y luego retírela.
2. Abra la tapa del depósito de polvo levantando el botón de apertura situado delante/debajo de la toma de aspiración.
3. Sujete el mango del soporte de la bolsa del polvo y extraiga el soporte y la bolsa del polvo llena del depósito de polvo.
4. Cierre la bolsa del polvo tirando de la lengüeta de cartón.
5. Extraiga la bolsa del polvo llena del soporte.
6. Inserte una nueva bolsa del polvo introduciendo el cartón en las ranuras del soporte de la bolsa.
7. Inserte en el depósito el soporte de la bolsa del polvo con la nueva bolsa del polvo. Compruebe que la bolsa del polvo está completamente abierta en el depósito de polvo.
8. Cierre la tapa del depósito de polvo.

9. Introduzca la conexión de la manguera en la toma de aspiración y presione hasta que la manguera quede acoplada con un chasquido.

### Cambio del prefiltro

El prefiltro protege al motor mediante la absorción de las micropartículas que no son atrapadas por la bolsa del polvo. Cambie el prefiltro cada cuatro bolsas del polvo. El prefiltro está situado detrás de la bolsa del polvo. Utilice siempre filtros originales de Nilfisk.

1. Separe la conexión de la manguera de la toma de aspiración presionando el mecanismo de bloqueo y luego retírela.
2. Abra la tapa del depósito de polvo levantando el botón de apertura situado delante/debajo de la toma de aspiración.
3. Sujete el asidero del soporte de la bolsa del polvo y extraiga del depósito de polvo el soporte y la bolsa del polvo llena.
4. Cierre la bolsa del polvo tirando de la lengüeta de cartón.
5. Saque el portafiltro con el prefiltro.
6. Abra el portafiltro.
7. Retire el prefiltro usado.
8. Instale el nuevo prefiltro y cierre el portafiltro. Compruebe que el prefiltro esté correctamente instalado en el portafiltro.
9. Coloque el portafiltro en posición y presiónelo hasta que quede fijado.
10. Inserte en el depósito el soporte de la bolsa del polvo con la nueva bolsa del polvo. Compruebe que la bolsa del polvo está completamente abierta en el depósito de polvo.
11. Cierre la tapa del depósito de polvo.
12. Introduzca la conexión de la manguera en la toma de aspiración y presione hasta que la manguera quede acoplada con un chasquido.

EN

DE

FR

ES

PT

IT

NL

SV

NO

DA

FI

EN

**D Cambio del filtro de salida**

DE

FR

ES

PT

IT

NL

SV

NO

DA

FI

El filtro de escape está incluido en algunas variantes del modelo de tipo HEPA (filtro de partículas de aire de alta eficacia High Efficiency Particulate Air). El filtro limpia el aire de escape de las micropartículas que no son atrapadas por la bolsa y el prefiltro de la aspiradora. El filtro HEPA o el filtro de salida no se pueden limpiar cepillándolos ni lavándolos. Cambie el filtro al menos una vez al año. Utilice siempre filtros HEPA y filtros de escape originales de Nilfisk.

1. Abra la tapa situada en la parte posterior de la aspiradora. Esto se consigue pulsando hacia arriba el botón de bloqueo. Retire la tapa de la aspiradora.
2. Quite el filtro HEPA usado.
3. Introduzca el nuevo filtro HEPA. No toque la superficie del filtro. Manipule el filtro utilizando el marco de plástico que lo rodea. Compruebe que el filtro HEPA esté correctamente instalado.
4. Vuelva a colocar la tapa en la aspiradora.  
Esto se consigue introduciendo las lengüetas de la parte superior de la tapa en las ranuras correspondientes en la aspiradora.
5. A continuación, presione el borde inferior de la tapa de forma que la tapa quede cerrada por el cierre.

**Filtro HEPA lavable**

Algunos modelos disponen de un filtro HEPA lavable.

Aclare el interior del filtro con agua tibia. No use productos de limpieza y evite tocar la superficie del filtro.

Toque el marco del filtro para quitar el agua.

No utilice una fuente de calor externa, por ejemplo, un radiador o luz solar directa para secar el filtro.

Deje secar el filtro antes de volver a colocarlo en la aspiradora.

E

**Ajuste de la potencia de aspiración**

La potencia de aspiración se controla utilizando la válvula de corredera situada en el mango de la manguera. La potencia de aspiración está al nivel máximo cuando la válvula de corredera está cerrada y al nivel mínimo cuando la válvula está abierta. Ajuste la potencia de aspiración moviendo la válvula de corredera hasta la posición adecuada.

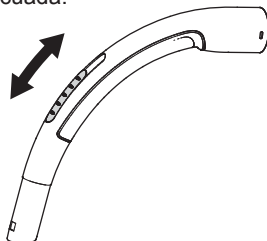

La potencia de aspiración también se ajusta utilizando el control deslizante situado en la parte superior de la aspiradora. El símbolo que aparece en el control indica la dirección para la máxima y la mínima potencia de aspiración.

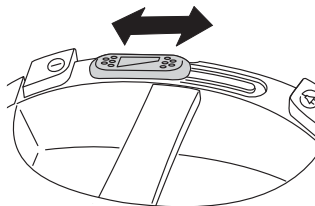



## F Estacionamiento del tubo y la boquilla

Existen dos ranuras para el estacionamiento: una de ellas en la parte inferior, para su uso cuando la máquina se apoya sobre su parte trasera, y la otra en la parte trasera, para su uso cuando la máquina se apoya sobre las ruedas.

### Fusible térmico

La aspiradora está equipada con un fusible térmico que impide su recalentamiento. Si el fusible térmico salta, la aspiradora se detendrá y deberá enfriarse para que se pueda poner de nuevo en marcha.

### Reanudación del funcionamiento

1. Apague la máquina y desenchúfela de la toma eléctrica.
2. Compruebe que no haya nada obstruyendo la circulación del aire entre el tubo curvado, la manguera, la boquilla, la bolsa del polvo o los filtros.
3. Deje que la máquina se enfríe durante al menos 5-10 minutos.
4. Enchufe de nuevo la máquina y póngala en marcha utilizando el botón de puesta en marcha/parada.

La máquina no se pondrá en marcha hasta que se haya enfriado lo suficiente. Si la máquina no se pone en marcha, apáguela utilizando el botón de puesta en marcha/parada y desenchúfela. Vuelva a intentarlo al cabo de un rato.

## ADVERTENCIA



Al activar la recogida automática del cable, se debe tener cuidado con las oscilaciones del enchufe en el extremo del cable durante la última parte de la recogida. Se recomienda sujetar el enchufe durante la operación.

## Consejos para la limpieza

Ajuste la potencia de aspiración por medio del control deslizante de la parte superior de la aspiradora o la válvula de corredera del mango de la manguera.

### G Boquilla para rincones

Utilice la boquilla para rincones para los espacios estrechos.

### H Boquilla para tapicería

Utilice la boquilla para tapicería para los muebles tapizados.

### I Boquilla de cepillo

Utilice la boquilla de cepillo para las cortinas y el alféizar de las ventanas.

### J Boquilla para suelos duros

Utiliza la boquilla para los suelos duros.

### K Boquillacombinada

Ajuste la boquilla combinada en función del tipo de suelo.

### L Boquilla turbo

Utilice la boquilla turbo para la limpieza eficaz de moquetas.

Los distintos modelos de estas aspiradoras pueden incluir diferentes boquillas.

EN

DE

FR

ES

PT

IT

NL

SV

NO

DA

FI

EN

DE

FR

ES

PT

IT

NL

SV

NO

DA

FI

## Resolución de problemas

Las reparaciones o el servicio de su aspiradora sólo deberán ser realizados por un centro de servicio autorizado.

<b>Si la máquina no se pone en marcha</b>	Compruebe que el enchufe esté conectado correctamente a la toma eléctrica.
	Es posible que haya saltado un fusible del edificio y sea necesario cambiarlo.
	El cable o el enchufe pueden estar dañados y deben ser reparados por un centro de servicio autorizado.
	Si ninguna de las acciones anteriores es la adecuada, lleve su aspiradora a un centro de servicio autorizado.
<b>Pérdida de potencia de aspiración</b>	La bolsa del polvo puede estar llena y es necesario cambiarla, consulte las instrucciones.
	El prefiltro o el filtro HEPA pueden estar obstruidos y es necesario cambiarlos, consulte las instrucciones.
	El mango de la manguera, la manguera, el tubo o la boquilla pueden estar obstruidos y es necesario limpiarlos.
<b>Si la máquina se para</b>	Puede haber saltado el fusible térmico, consulte las instrucciones.

## Servicio y mantenimiento

- Almacene la máquina en un lugar seco.
- Cambie el prefiltro cada cuatro bolsas del polvo. El paquete de la bolsa del polvo incluye cuatro bolsas del polvo y un prefiltro.
- Limpie la superficie de la máquina con un paño seco o un paño húmedo con una pequeña cantidad de líquido lavavajillas.
- Los accesorios originales están a su disposición en los distribuidores locales.
- Servicio: consulte con su distribuidor local.

### Reciclaje y eliminación

Recicle el embalaje y deseche la aspiradora según las recomendaciones de las autoridades locales. Corte el cable cerca de la máquina para evitar daños o el uso de la máquina defectuosa o averiada.

### Respeto al medio ambiente

Esta máquina está diseñada pensando en el medio ambiente. Todas las piezas de plástico están marcadas para su reciclaje.

### Responsabilidad

Nilfisk no asume responsabilidad alguna por los posibles daños causados por el uso incorrecto o la modificación de la máquina.

### Información

Para más información, visite [www.nilfisk.com](http://www.nilfisk.com)

### Garantía

La garantía puede variar de un país a otro. Consulte con su distribuidor local para más información.

## Garantía y servicio

Esta aspiradora de la serie Nilfisk posee una garantía de 5 años respecto a la máquina, que cubre el motor, el rebobinador del cable, el interruptor y la carcasa. Las boquillas, filtros, mangueras, tubos y otros accesorios tienen doce meses de garantía por defectos de fabricación únicamente, excluido el uso y desgaste normal. La garantía incluye el precio de las piezas de repuesto y el coste de la mano de obra, y cubre los defectos de fabricación y de materiales que puedan aparecer durante el uso doméstico normal.

La reparación dentro de la garantía sólo se efectuará si se puede demostrar que el defecto ha aparecido durante el periodo de garantía del producto (certificado de garantía debidamente cumplimentado o recibo de caja impreso con la fecha y el tipo de caja impreso con la fecha y el tipo de producto) y a condición de que la aspiradora haya sido adquirida como un producto nuevo en España y distribuido por Nilfisk-Advance.

En el caso de la reparación de defectos, el cliente deberá ponerse en contacto con Nilfisk-Advance para que le remitan a un agente de servicio, por cuenta del propio cliente. Una vez realizadas las reparaciones necesarias, la aspiradora será devuelta al cliente por cuenta y riesgo de Nilfisk-Advance.

### La garantía no incluye:

- Uso y desgaste normal de los accesorios y filtros.
- Defectos o daños ocurridos como resultado directo o indirecto de un uso incorrecto, como la aspiración de escombros, cenizas calientes o polvo desodorante de moquetas.
- Uso incorrecto, pérdida o ausencia de mantenimiento según lo descrito en las Instrucciones de uso.
- Polvo de yeso.

- Serrín.
- Agua.
- No se debe utilizar para reformas domésticas.

Tampoco cubrirá la configuración incorrecta o inadecuada (ajuste o conexión), ni los daños causados por el fuego, incendios, rayos o fluctuaciones de tensión anómalas o cualquier otro contratiempo eléctrico, como fusibles defectuosos o instalaciones eléctricas defectuosas en la red de suministro eléctrico, así como defectos o daños en general que Nilfisk-Advance considere derivados de causas distintas a defectos de fabricación o de materiales.

### La garantía quedará anulada:

- Si se produce un defecto por el uso de bolsas del polvo y filtros no originales de Nilfisk.
- Si se borra el número de identificación (número de serie) de la aspiradora.
- Si la aspiradora ha sido reparada por un distribuidor no autorizado por Nilfisk.
- Si la máquina se utiliza en un entorno comercial, como constructoras, empresas de limpieza, usos profesionales o cualquier otro uso no doméstico.

### La garantía es válida en:

Dinamarca, Suecia, Noruega, Gran Bretaña, Irlanda, Bélgica, Holanda, Francia, Alemania, Polonia, Rusia, Austria, Suiza, España, Portugal, Australia y Nueva Zelanda, Estonia, Letonia, Lituania, Hungría, Grecia, Eslovenia, Eslovaquia, la República Checa, Italia y Finlandia.

EN

DE

FR

ES

PT

IT

NL

SV

NO

DA

FI

EN

DE

FR

ES

PT

IT

NL

SV

NO

DA

FI

## Bem-vindo!

Obrigado por escolher um aspirador Nilfisk.

### Visão geral

(capa interna, página A)

- 1 Botão Ligar/Desligar
- 2 Controle de sucção
- 3 Indicador do saco de pó
- 4 Válvula de sucção
- 5 Suporte de descanso
- 6 Rebobinador do cabo
- 7 Botão Abrir/Fechar, tampa dos acessórios
- 8 Pré-filtro
- 9 Saco de pó
- 10 Botão Abrir/Fechar, depósito de pó
- 11 Placa de identificação
- 12 Filtro HEPA
- 13 Bocal para cantos e frestas
- 14 Bocal para estofos
- 15 Bocal escova
- 16 Bocal para pisos (não vem fornecido de série em todos os modelos)
- 17 Bocal combinado
- 18 Bocal turbo (não vem fornecido de série em todos os modelos)
- 19 Tubo telescópico

### Índice, referência de página

Visão geral	A+36
Instruções de segurança	37
Instruções para o uso	38
Dicas de limpeza	41
Resolução de problemas	42
Assistência técnica, manutenção, etc.	42
Garantia e assistência técnica	43
Desenhos de linha	92,93

**B** = texto explicativo  
(desenhos da parte interna da capa traseira, páginas 92 e 93)

As especificações e os detalhes podem ser modificados sem aviso prévio.

## Instruções de Segurança

- Não use o aspirador sem que o saco de pó e os filtros estejam adequadamente instalados.
  - Este aspirador não é destinado para a sucção de materiais perigosos ou inflamáveis. O não cumprimento desta especificação pode ocasionar sérios riscos de saúde.
  - Este aspirador não deve ser usado para a sucção de água ou outros líquidos.
  - Não aspire objectos aguçados, como agulhas ou pedaços de vidro.
  - Não aspire corpos incandescentes ou em processo de combustão, como cigarros, fósforos ou cinzas quentes.
  - Utilize e guarde o aparelho em espaços fechados e em ambiente seco, de 0 °C a 50 °C.
  - Não utilize o aparelho ao ar livre ou em superfícies molhadas.
  - Não utilize o aparelho com as mãos molhadas.
  - Desligue o aparelho antes de o desconectar da tomada.
  - Não o desligue puxando pelo cabo eléctrico, puxe pela ficha. Não puxe nem arraste o aparelho pelo cabo eléctrico.
  - Não utilize o aparelho caso o cabo eléctrico esteja danificado. Inspeccione o cabo eléctrico regularmente quanto a imperfeições, particularmente se o cabo foi pisado, prensado contra uma porta ou amassado.
  - Não use o aparelho, caso pareça estar com defeitos. Se o aparelho apresentar sinais de avarias, se caiu, foi danificado, deixado ao ar livre ou se foi exposto à água, leve-o a um centro de serviços autorizado para ser revisado.
  - Não modifique os dispositivos electromecânicos de segurança do aparelho.
  - Todas as reparações devem ser feitas por um serviço autorizado.
- Use unicamente sacos de pó, filtros e acessórios genuínos fornecidos pelo revendedor local. A utilização de sacos de pó e filtros não autorizados acarretará na perda da garantia.
  - Desligue o aparelho antes de remover o saco de pó ou mudar o filtro; não o desligue puxando pelo cabo eléctrico, puxe pela ficha.
  - Não utilize o aparelho como se fosse um brinquedo. Não deixe o aparelho ligado sem vigilância nem próximo de crianças.
  - Este equipamento não deve ser usado por pessoas jovens ou doentes sem vigilância, a menos que estas estejam sob o controlo de uma pessoa responsável para garantir que o podem utilizar de modo seguro. As crianças devem ser mantidas sob vigilância para se ter certeza de que não utilizarão o aspirador como um brinquedo.
  - Se o cabo eléctrico estiver danificado, deverá ser substituído pelo fabricante, representante técnico ou pessoal qualificado para evitar possíveis acidentes.
  - Este equipamento está em conformidade com o EC Directiva 2004/108/EC, 2006/95/EC, 93/68/EC.



Símbolo  no produto ou na embalagem indica que esse produto não deve ser tratado como um resíduo doméstico. Ao contrário, deve ser levado ao local de recolha adequado para a reciclagem de equipamentos electroelectrónicos. Ao se assegurar que o tratamento deste equipamento foi adequado, estará a ajudar a prevenir consequências potenciais ao meio ambiente e à saúde humana que poderiam ser causadas pelo manejo inapropriado do produto. Para mais informações sobre a reciclagem deste produto, entre em contacto com as autoridades locais, com o órgão responsável pela recolha de lixo ou a loja onde o produto foi adquirido.

EN

DE

FR

ES

PT

IT

NL

SV

NO

DA

FI

EN

DE

FR

ES

PT

IT

NL

SV

NO

DA

FI

## Instruções para o uso

Antes de usar este equipamento, assegure-se de que a voltagem mostrada na placa de identificação corresponde à corrente eléctrica.

O aparelho é fornecido com o saco de pó, o pré-filtro e o filtro exaustor.

### Ligar e desligar

#### Para ligar

Puxe o cabo eléctrico do aparelho e conecte-o à tomada. Comece a aspirar usando o botão iniciar/parar localizado na parte superior do aspirador.

#### Para desligar

Desligue o aparelho usando o botão ligar/desligar. Não o desligue puxando pelo cabo eléctrico, puxe pela ficha.

A

## Desconecte a mangueira, o tubo e os bocais

1. Introduza a mangueira no orifício de sucção e pressione até que se encontre bem encaixado (ouve-se um clique).
2. Conecte a mangueira ao tubo telescópico e gire-a até que esteja bem encaixada (ouve-se um clique).
3. Introduza o tubo telescópico no bocal e gire-o até que esteja bem encaixado (ouve-se um clique).
4. O tubo é telescópico e pode ser ajustado na altura desejada. Pressione o botão localizado no meio do tubo para libertar a trava de ajuste de comprimento. Ajuste o tubo no comprimento desejado.

### Desconecte a mangueira, o tubo e o bocal.

- Desencaixe o bocal do tubo pressionando o botão.
- Desencaixe a mangueira do tubo pressionando o botão.
- Liberte o adaptador da mangueira do orifício de sucção pressionando o mecanismo de bloqueio para removê-lo.

## Substituindo o saco de pó e os filtros

O tamanho e a qualidade do saco de pó e dos filtros afectam a eficiência do aspirador. A utilização de sacos de pó e filtros não genuínos pode restringir o fluxo de ar, o que acarreta a sobrecarga do aparelho. O uso de acessórios que não sejam sacos de pó e filtros genuínos da Nilfisk anula a garantia.

### B Substituindo o saco de pó



Indicador do saco de pó cheio. Quando o indicador estiver completamente vermelho, o saco de pó deverá ser substituído a fim de evitar danos ao motor.

Use sempre sacos de pó genuínos da Nilfisk.

1. Liberte o adaptador da mangueira do orifício de sucção, pressionando o mecanismo de bloqueio e remova-o em seguida.
2. Abra a tampa do reservatório de pó, levantando o botão de abertura na parte frontal/sob o orifício de sucção.
3. Segure a alça do suporte do saco de pó, remova-o, e retire o saco cheio de dentro do depósito.
4. Feche o saco de pó puxando a tira de papelão.
5. Remova o saco de pó cheio de dentro de seu suporte.
6. Introduza o saco novo empurrando o papelão para dentro das fendas de encaixe do suporte.
7. Insira o suporte do saco de pó com o saco novo dentro do depósito. Verifique se o saco de pó está totalmente aberto dentro do depósito.
8. Feche a tampa do depósito.
9. Insira o adaptador da mangueira no orifício de sucção e pressione até que se encontre bem encaixado (ouve-se um clique).

### C Substituindo o pré-filtro

O pré-filtro protege o motor de absorver micropartículas que não são capturadas pelo saco de recolha de pó. Substitua o pré-filtro depois de cada 4 substituições do saco de pó. O pré-filtro se encontra atrás do saco de pó. Use sempre os filtros genuínos Nilfisk.

1. Liberte o adaptador da mangueira do orifício de sucção pressionando o mecanismo de bloqueio e remova-o em seguida.
2. Abra a tampa do depósito de pó levantando o botão de abertura na parte frontal/sob o orifício de sucção.
3. Segure a alça do suporte do saco de pó, remova-o, e retire o cheio de dentro do depósito.
4. Feche o saco de pó puxando pelo papelão.
5. Retire o porta-filtro juntamente com o pré-filtro.
6. Abra o porta-filtro.
7. Retire o pré-filtro usado.
8. Ajuste o novo pré-filtro e feche o porta-filtro. Verifique se o pré-filtro se encontra correctamente encaixado no porta-filtro.
9. Coloque o porta-filtro na posição adequada e pressione-o no lugar.
10. Insira o suporte do saco de pó com o novo saco no depósito. Verifique se o saco está totalmente aberto dentro do depósito.
11. Feche a tampa do depósito.
12. Insira o adaptador da mangueira dentro do orifício de sucção e pressione-o até que a mangueira esteja bem encaixada (ouve-se um clique).

EN

DE

FR

ES

PT

IT

NL

SV

NO

DA

FI

EN

**D Substituindo o filtro exaustor**

O filtro exaustor é encontrado em algumas variantes dos modelos do tipo HEPA (High Efficiency Particulate Air filter). O filtro limpa o ar de exaustão das micropartículas que não são capturadas pelo saco de pó e pelo pré-filtro do aspirador. O filtro HEPA ou o filtro exaustor não podem ser lavados ou limpos com escova. Substitua o filtro, pelo menos, uma vez por ano. Use sempre filtros HEPA e os filtros exaustores genuínos da Nilfisk.

1. Abra a tampa localizada na parte traseira do aspirador pressionando o botão de bloqueio para cima. Remova a tampa do aparelho.
2. Retire o filtro HEPA usado.
3. Insira o filtro HEPA novo. Não toque na superfície do filtro. Segure-o utilizando a moldura plástica do filtro. Verifique se o filtro HEPA está correctamente instalado.
4. Recoloque a tampa do aparelho, inserindo as abas da parte superior da tampa dentro das fendas correspondentes do aparelho.
5. Em seguida, pressione a borda inferior da tampa, de maneira que a trava feche a tampa.

**Filtro HEPA lavável**

Alguns modelos possuem um filtro HEPA lavável.

Lave o interior do filtro com água da torneira morna. Não utilize quaisquer detergentes e evite tocar na superfície do filtro. Bata ligeiramente na estrutura do filtro para remover a água. Não utilize uma fonte de calor externa, por exemplo, um radiador ou luz solar directa para secar o filtro. Certifique-se de que seca o filtro antes de o voltar a colocar no aspirador.

E

**Ajustando a potência de sucção**

A potência de sucção é controlada pela válvula deslizante localizada na mangueira. A potência será máxima quando a válvula deslizante estiver completamente fechada e mínima quando totalmente aberta. Ajuste a potência de sucção movendo a válvula deslizante para a posição apropriada.

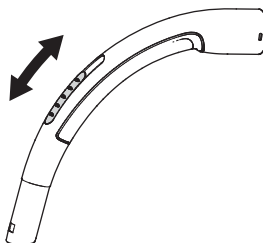

A potência de sucção também pode ser ajustada usando o controle deslizante localizado no aspirador. O símbolo no controle indica a direcção máxima e mínima da potência de sucção.

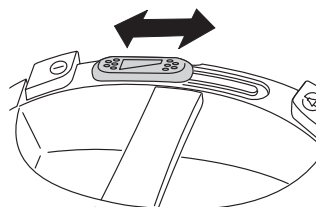



**F Descanso do tubo e bocal**

Há duas posições de descanso. Uma localizada na parte inferior para ser usada quando o aparelho estiver inclinado e outra na parte traseira para quando estiver apoiado sobre as rodas.

**Bocal para cantos e frestas**

O aspirador está equipado com um fusível térmico que impede seu sobreaquecimento. Se o fusível térmico se sobreaquecer, o aspirador deixará de funcionar e deverá esfriar antes de poder ser utilizado novamente.

**Voltar a ligar**

1. Desligue o aparelho e desconecte a ficha da tomada.
2. Verifique se não há obstruções de ar no tubo telescópico, na mangueira, no tubo, bocal, saco de pó ou nos filtros.
3. Deixe o aparelho esfriar de 5 a 10 minutos, pelo menos.
4. Conecte o aparelho novamente e use o botão ligar/desligar.

O aparelho só funcionará se estiver suficientemente frio. Se o aparelho não funcionar, desligue-o, usando o botão ligar/desligar, e desconecte-o da tomada. Espere alguns minutos e tente novamente.

**AVISO**

Quando ativar a rebobinagem automática do cabo, tenha cuidado, dado que a ficha na extremidade do cabo pode fazer ricochete na parte final da rebobinagem. Recomenda-se que segure na ficha durante a rebobinagem.

**Dicas de limpeza**

Ajuste da potência de sucção através do controle deslizante localizado no aspirador ou da válvula localizada na mangueira .

**G Fusível térmico**

Utilize o bocal para cantos e frestas para limpar espaços estreitos.

**H Bocal para estofados**

Utilize o bocal para estofados, para limpar estofados.

**I Bocal escova**

Utilize o bocal escova para limpar cortinas e peitoris de janelas.

**J Bocal para pisos**

Utilize o bocal para pisos.

**K Bocal combinado**

Ajuste o bocal combinado de acordo com o tipo de piso.

**L Bocal turbo**

Utilize o bocal turbo para limpar alcatifas de maneira eficiente.

Os diferentes modelos destes aspiradores de pó podem incluir diferentes modelos de bocal.

EN

DE

FR

ES

PT

IT

NL

SV

NO

DA

FI

EN

DE

FR

ES

PT

IT

NL

SV

NO

DA

FI

## Solução de problemas

O serviço técnico e as reparações do aspirador de pó só devem ser feitas por um centro de serviços autorizado.

<b>Se a máquina não arrancar</b>	Se o aparelho não funcionar, verifique se a ficha está correctamente conectada na tomada.
	Talvez um dos fusíveis dentro da instalação esteja queimado e precisa ser substituído.
	O cabo eléctrico ou a ficha podem estar danificados e devem ser reparados em um centro de serviços autorizado.
	Se nenhuma das medidas acima for efectiva – leve o aspirador a um centro de serviços autorizado.
<b>Potência reduzida de sucção.</b>	O saco de pó pode estar cheio e necessita ser substituído, consulte as instruções.
	O pré-filtro ou o filtro HEPA podem estar bloqueados e necessitam ser substituídos, consulte as instruções.
	O suporte da mangueira, a mangueira, o tubo ou o bocal podem estar bloqueados e necessitam ser limpos.
<b>Se o aparelho não funcionar</b>	O fusível térmico pode ter-se sobreaquecido, consulte as instruções.

## Assistência técnica e manutenção

- Guarde o aparelho em ambiente seco.
- Substitua o pré-filtro depois de cada 4 substituições do saco de pó. A embalagem do saco de pó contém quatro unidades e um pré-filtro.
- Limpe a superfície do aspirador com um pano seco ou humedecido com um pouco de sabão líquido.
- Os acessórios originais estão disponíveis no revendedor local.
- Assistência técnica – entre em contacto com o revendedor local.

### Reciclagem e eliminação

Recicle a embalagem e o aparelho conforme recomendado pelas autoridades locais. Corte o cabo próximo ao aparelho para evitar acidentes ou o uso de um aparelho defeituoso.

### Compromisso com o meio ambiente

Este aparelho está desenhado de maneira a respeitar o meio ambiente. Todas as peças plásticas podem ser recicladas.

### Responsabilidade

A Nilfisk não se responsabiliza por danos causados pelo uso incorrecto ou pela modificação do aparelho.

### Informação

Para mais informações, consulte a página [www.nilfisk.com](http://www.nilfisk.com) na Web.

### Garantia

A garantia pode variar de acordo com o país. Entre em contacto com o revendedor local para obter mais informações.

## Garantia e assistência técnica

Esta série de aspiradores de pó da Nilfisk está coberta por 5 anos de garantia sobre o aparelho, abrangendo o motor, o rebobinador do cabo, o interruptor e a caixa. Os bocais, filtros, mangueiras e demais acessórios estão cobertos por doze meses de garantia apenas contra defeitos de fabricação e excluem o desgaste. A garantia inclui peças sobresselentes e custos de mão-de-obra e abrange defeitos de material e de fabricação que possam ocorrer durante o uso doméstico normal.

Os serviços cobertos pela garantia serão somente executados se for possível provar que o defeito ocorreu durante o período de garantia do produto (um certificado de garantia correctamente preenchido ou uma factura de compra impressa/carimbada com a data e o tipo de produto) e com a condição de que o aspirador de pó tenha sido comprado como um produto novo na Portugal, e distribuído pela Nilfisk-Advance.

No caso de reparação dos defeitos, o cliente deve entrar em contacto com a Nilfisk-Advance para ser direccionado a um representante de serviços. O cliente se responsabiliza pelo custo da chamada. Após o término das reparações necessárias, o aspirador de pó será devolvido ao cliente, sendo que os riscos e gastos correm por conta da Nilfisk-Advance.

### Perda de garantia:

- Desgaste normal dos acessórios e filtros.
- Defeitos e danos, que ocorram como resultado directo ou indirecto do uso incorrecto, como a aspiração de material em borracha, cinzas quentes ou desodorante em pó para alcatifas.
- Abuso, perda ou falta de manutenção, conforme descrito nas Ins-

truções para o uso.

- Pó de argamassa.
- Serradura.
- Água.
- Não deve ser usado durante a renovação de casas.

Não cobrirá configuração insuficiente ou incorrecta, por exemplo, configuração ou conexão, tampouco danos provocados por incêndio, raios ou flutuações não usuais de corrente, ou qualquer outro problema eléctrico, como fusíveis ou instalações eléctricas defeituosas na rede eléctrica do fornecedor; e defeitos ou danos em geral que a Nilfisk- Advance considere ser resultado de causas alheias aos defeitos de fabricação ou de material.

### A garantia é válida em:

- Se um defeito for causado pelo uso de filtros e sacos de pó não genuínos da Nilfisk.
- Se o número de série for removido do aspirador de pó.
- Se o aspirador de pó tiver sido reparado por um revendedor Nilfisk não autorizado.
- Se o aparelho for usado em um ambiente comercial, por exemplo, empresas prestadoras de serviços de limpeza, de construção, comércio ou qualquer outro uso não doméstico.

### A garantia não cobre:

Dinamarca, Suécia, Noruega, Grã Bretanha, Irlanda, Bélgica, Holanda, França, Alemanha, Polónia, Rússia, Áustria, Suíça, Espanha, Portugal, Austrália e Nova Zelândia, Estónia, Letónia, Lituânia, Hungria, Grécia, Eslovénia, Eslováquia, República Checa, Itália e Finlândia.

EN

DE

FR

ES

PT

IT

NL

SV

NO

DA

FI

EN

DE

FR

ES

PT

IT

NL

SV

NO

DA

FI

## Benvenuti!

Grazie per aver scelto un aspirapolvere Nilfisk.

### Panoramica

(sulla seconda di copertina, pag. A)

- 1 Pulsante on/off
- 2 Comando di aspirazione
- 3 Indicatore sacchetto raccogli-polvere
- 4 Valvola di aspirazione
- 5 Staffa di parcheggio
- 6 Avvolgicavo
- 7 Pulsante di apertura/chiusura, sportello accessori
- 8 Prefiltro
- 9 Sacchetto raccogli-polvere
- 10 Pulsante di apertura/chiusura, contenitore polvere
- 11 Targhetta dati nominali
- 12 Filtro HEPA
- 13 Bocchetta per fessure
- 14 Spazzola per tappezzeria
- 15 Spazzola combinata piccola
- 16 Spazzola per pavimenti duri (non presente su tutti i modelli)
- 17 Spazzola combinata
- 18 Spazzola Turbo (non presente su tutti i modelli)
- 19 Tubo telescopico

### Indice, pag. di riferimento

Panoramica	A+44
Norme di sicurezza	45
Istruzioni per l'uso	46
Suggerimenti per la pulizia	49
Ricerca dei guasti	50
Assistenza e manutenzione ecc.	50
Garanzia e assistenza	51
Schemi d'ingombro	92,93

**B** = didascalìa  
(schemi sulla terza di copertina  
pag. 92 e 93)

Specifiche e dettagli tecnici sono  
soggetti a modifiche senza preavviso.

## Norme di sicurezza

- Non utilizzare la macchina senza sacchetto raccogli-polvere e filtri installati.
- La macchina non è progettata per l'aspirazione di materiali o gas pericolosi e in tal caso può comportare gravi pericoli per la salute.
- La macchina non deve essere utilizzata per l'aspirazione di acqua o altri liquidi.
- Non aspirare oggetti appuntiti come aghi o frammenti di vetro.
- Non aspirare oggetti in fiamme o incandescenti come sigarette, fiammiferi o ceneri calde.
- Utilizzare e conservare la macchina in interni e in un luogo asciutto, a una temperatura compresa tra 0 °C e 40 °C.
- Non utilizzare la macchina in esterni o su superfici bagnate.
- Non utilizzare la macchina con le mani bagnate.
- Spegnerla la macchina prima di scollegarla dall'alimentazione di rete.
- Per scollegarla, tirare la spina, non il cavo. Non sollevare o tirare la macchina per il cavo.
- Non utilizzare la macchina qualora il cavo presenti segni di danni. Verificare regolarmente che il cavo non sia danneggiato, in particolare se è stato calpestato o chiuso in una porta.
- Non utilizzare la macchina in caso di guasto. Qualora sembri difettosa, sia caduta o danneggiata oppure sia rimasta all'aperto sotto la pioggia, la macchina deve essere ispezionata da un centro di assistenza autorizzato.
- Non manomettere o modificare i dispositivi di sicurezza meccanici o elettrici della macchina.
- Tutte le riparazioni devono essere effettuate da un centro di assistenza autorizzato.
- Utilizzare esclusivamente sacchetti raccogli-polvere, filtri e accessori

originali. L'utilizzo di sacchetti raccogli-polvere e filtri non originali invaliderà la garanzia.

- Spegnerla e scollegare la macchina dall'alimentazione di rete prima di sostituire il sacchetto raccogli-polvere oppure il filtro (per scollegarla, tirare la spina, non il cavo).
- La macchina non è un giocattolo. Non lasciare incustodita la macchina in presenza di bambini.
- Questo apparecchio non è progettato per l'uso da parte di bambini o persone inferme, a meno che non siano adeguatamente supervisionati da una persona responsabile che ne verifichi il corretto utilizzo. Non consentire ai bambini piccoli di giocare con l'apparecchio.
- Qualora sia danneggiato, il cavo di alimentazione deve essere sostituito dal produttore o relativo rappresentante oppure da un tecnico qualificato per evitare situazioni di pericolo.
- Questo apparecchio è conforme alle direttive 2004/108/EC, 2006/95/EC e 93/68/EC.



Il simbolo  sul prodotto o sulla confezione indica che questo prodotto non può essere smaltito fra i rifiuti domestici. Deve invece essere consegnato a un centro di raccolta autorizzato per il riciclaggio dei dispositivi elettrici ed elettronici. Smaltendo questo prodotto in modo corretto, si contribuisce a ridurre l'impatto ambientale e sull'uomo. Per maggiori informazioni sul riciclaggio di questo prodotto, contattare il proprio comune, il centro di raccolta dei rifiuti urbani locale o il rivenditore.



EN

DE

FR

ES

PT

IT

NL

SV

NO

DA

FI

## Istruzioni per l'uso

Prima di utilizzare la macchina, accertarsi che la tensione di rete corrisponda a quella riportata sulla targhetta dei dati nominali.

La macchina viene fornita con sacchetto raccogli-polvere, prefiltro e filtro di scarico.

## Accensione e spegnimento

### Accensione

Estrarre il cavo e collegare la macchina a una presa a muro. Accendere l'aspirapolvere con il pulsante di accensione/spegnimento sulla parte superiore della macchina.

### Spegnimento

Spegnere la macchina con il pulsante di accensione/spegnimento. Per scollegarla, tirare la spina, non il cavo.

A

## Collegamento del tubo flessibile e delle spazzole

1. Inserire il connettore del flessibile nell'ingresso di aspirazione e premere finché non si sente un clic.
2. Collegare il tubo flessibile al tubo rigido e girarlo finché non si sente un clic.
3. Collegare il tubo e la bocchetta e girare finché non si sente un clic.
4. Il tubo è telescopico e può essere regolato in base alla propria altezza. Premere il pulsante al centro del tubo per sganciare il fermo di regolazione in lunghezza. Regolare la lunghezza del tubo come desiderato.

## Scollegamento del tubo flessibile e delle spazzole

- Disinserire la bocchetta dal tubo premendo il pulsante.
- Disinserire il tubo flessibile premendo il pulsante.
- Scollegare il connettore del tubo flessibile dall'ingresso di aspirazione, premendo il meccanismo di bloccaggio, quindi rimuovere il tubo flessibile.

## Sostituzione del sacchetto raccogli-polvere e filtri

L'efficienza dell'aspirapolvere dipende dalla grandezza e dalla qualità del sacchetto raccogli-polvere e dei filtri. L'utilizzo di sacchetti raccogli-polvere e filtri non originali può limitare il flusso d'aria e comportare il sovraccarico della macchina. L'utilizzo di sacchetti raccogli-polvere e filtri non originali Nilfisk invaliderà la garanzia.

### B Sostituzione del sacchetto raccogli-polvere



Indicatore del livello di riempimento del sacchetto raccogli-polvere. Quando l'indicatore è completamente rosso, occorre sostituire il sacchetto

raccogli-polvere per evitare di danneggiare il motore.

Utilizzare sempre sacchetti raccogli-polvere originali Nilfisk.

1. Scollegare il connettore del tubo flessibile dall'ingresso di aspirazione premendo il meccanismo di bloccaggio, quindi rimuovere il tubo.
2. Aprire lo sportello del contenitore della polvere sollevando il pulsante di apertura sul lato anteriore/inferiore dell'ingresso di aspirazione.
3. Afferrare l'impugnatura sul supporto del sacchetto raccogli-polvere e rimuovere il supporto e il sacchetto pieno dal contenitore della polvere.
4. Sigillare il sacchetto raccogli-polvere tirando la linguetta di cartone.
5. Rimuovere il sacchetto pieno dal contenitore della polvere.
6. Inserire il nuovo sacchetto raccogli-polvere inserendo il cartone nelle scanalature del relativo supporto.
7. Inserire il supporto con il nuovo sacchetto raccogli-polvere nel relativo contenitore. Accertarsi che il sacchetto raccogli-polvere sia completamente aperto nel relativo

contenitore.

8. Chiudere lo sportello del contenitore della polvere.
9. Inserire il connettore del tubo flessibile nell'ingresso di aspirazione e premere finché non si sente un clic.

### C Sostituzione del prefiltro

Il prefiltro protegge il motore assorbendo le microparticelle che il sacchetto raccogli-polvere non è in grado di trattenere. Il prefiltro deve essere sostituito ogni quattro sostituzioni del sacchetto raccogli-polvere. Il prefiltro è ubicato dietro il sacchetto raccogli-polvere. Utilizzare sempre filtri originali Nilfisk.

1. Scollegare il connettore del tubo flessibile dall'ingresso di aspirazione premendo il meccanismo di bloccaggio, e rimuovere.
2. Aprire lo sportello del contenitore della polvere sollevando il pulsante di apertura sul lato anteriore/inferiore dell'ingresso di aspirazione.
3. Afferrare l'impugnatura sul supporto del sacchetto raccogli-polvere e rimuovere il supporto e il sacchetto pieno dal contenitore della polvere.
4. Sigillare il sacchetto raccogli-polvere tirando la linguetta di cartone.
5. Estrarre il portafiltra con il prefiltro.
6. Aprire il portafiltra.
7. Rimuovere il prefiltro usato.
8. Montare il nuovo prefiltro e chiudere il portafiltra. Verificare che il prefiltro sia montato correttamente nel portafiltra.
9. Premere il portafiltra in posizione.
10. Inserire il supporto con il nuovo sacchetto raccogli-polvere nel relativo contenitore. Accertarsi che il sacchetto raccogli-polvere sia completamente aperto nel relativo contenitore.
11. Chiudere lo sportello del contenitore della polvere.

EN

DE

FR

ES

PT

IT

NL

SV

NO

DA

FI

12. Inserire il connettore del tubo flessibile nell'ingresso di aspirazione e premere finché non si sente un clic.

## D Sostituzione del filtro di scarico

In alcune versioni, il filtro di scarico è di tipo HEPA (High Efficiency Particulate Air filter). Il filtro assorbe dall'aria in uscita le microparticelle che il sacchetto raccogliopolvere e il prefiltrato non sono in grado di trattenere. Il filtro HEPA o il filtro di scarico non può essere pulito o lavato. Sostituire il filtro almeno una volta all'anno. Utilizzare sempre filtri HEPA e filtri di scarico originali Nilfisk.

1. Sganciare lo sportello sul retro dell'aspirapolvere. È sufficiente premere il pulsante di bloccaggio verso l'alto. Rimuovere lo sportello dalla macchina.
2. Rimuovere il filtro HEPA usato.
3. Inserire il nuovo filtro HEPA. Non toccare la superficie del filtro. Afferrare il filtro per la cornice di plastica. Accertarsi che il filtro HEPA sia montato correttamente.
4. Reinstallare lo sportello sulla macchina. È sufficiente inserire le linguette sulla parte superiore dello sportello nelle apposite aperture sulla macchina.
5. Premere quindi il bordo inferiore dello sportello finché il fermo non lo blocca in posizione.

### Filtro HEPA lavabile

Alcuni modelli sono dotati di filtro HEPA lavabile.

Sciacquare l'interno del filtro con acqua tiepida di rubinetto. Non utilizzare detersivi e non toccare la superficie del filtro. Battere sulla struttura del filtro con dei colpetti leggeri per rimuovere completamente l'acqua. Non usare fonti di calore esterne, ad esempio un radiatore o la luce diretta del sole, per asciugare il filtro. Assicurarsi che il filtro sia completamente asciutto prima di reinserirlo nella scopa elettrica.

## E Regolazione della potenza di aspirazione

La potenza di aspirazione è comandata dal regolatore sull'impugnatura del tubo flessibile.

La potenza di aspirazione è massima quando il regolatore è chiuso e minima quando è aperto. Per regolare la potenza di aspirazione, portare il regolatore nella posizione desiderata.

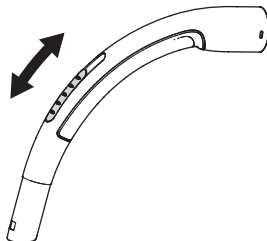

La potenza di aspirazione si regola anche per mezzo del regolatore sulla parte superiore dell'aspirapolvere. Il simbolo sul regolatore indica la direzione per le potenze di aspirazione massima e minima.

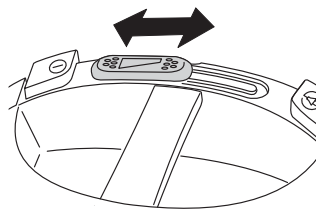



**F Parcheggio di tubo e bocchetta**

La macchina è dotata di due scanalature per il parcheggio, una situata sul lato inferiore da utilizzare quando la macchina è appoggiata sul dorso e l'altra sul retro da utilizzare quando la macchina è appoggiata sulle ruote.

**Fusibile termico**

L'aspirapolvere è dotato di un fusibile termico che ne previene il surriscaldamento. Qualora salti il fusibile termico, l'aspirapolvere si spegne automaticamente e deve raffreddarsi per poter essere riavviato.

**Riavviamento**

1. Spegnerla la macchina e scollegarla dalla presa a muro.
2. Verificare che non vi siano corpi estranei che ostacolano il flusso d'aria all'interno di tubo piegato, flessibile, tubo, bocchetta, sacchetto raccogli-polvere o filtri.
3. Lasciar raffreddare la macchina per almeno 5-10 minuti.
4. Ricollegare la macchina all'alimentazione e avviarla con il pulsante di accensione/spegnimento.

La macchina non si accende se non si è sufficientemente raffreddata. Se la macchina non si accende, spegnerla con il pulsante di accensione/spegnimento e scollegarla dall'alimentazione di rete. Riprovare dopo un po' di tempo.

**ATTENZIONE**

Quando si attiva il riavvolgimento automatico del cavo, è necessario prestare attenzione perché la spina all'estremità del cavo può oscillare durante l'ultima parte del riavvolgimento. Si consiglia di tenere la spina durante il riavvolgimento.

**Suggerimenti per la pulizia**

Regolare la potenza di aspirazione per mezzo del regolatore sulla parte superiore dell'aspirapolvere oppure del regolatore sull'impugnatura del tubo flessibile.

**G Bocchetta per fessure**

La bocchetta per fessure si utilizza per gli spazi stretti.

**H Spazzola per tappezzeria**

La spazzola per tappezzeria si utilizza per la tappezzeria.

**I Spazzola combinata piccola**

La spazzola combinata piccola si utilizza per tende e davanzali.

**J Spazzola per pavimenti duri**

Questa spazzola si utilizza per i pavimenti duri.

**K Spazzola combinata**

La spazzola combinata può essere regolata in base al tipo di pavimento.

**L Spazzola Turbo**

La spazzola Turbo si utilizza per una pulizia più efficiente dei tappeti.

I vari modelli di aspirapolvere possono essere forniti con bocchette diverse.

EN

DE

FR

ES

PT

IT

NL

SV

NO

DA

FI

EN

DE

FR

ES

PT

IT

NL

SV

NO

DA

FI

## Ricerca dei guasti

Le riparazioni e l'assistenza dell'aspirapolvere devono essere effettuate esclusivamente da un centro di assistenza autorizzato.

<b>La macchina non si accende</b>	Verificare che la spina sia collegata correttamente alla presa a muro.
	Un fusibile nella rete di alimentazione può essere saltato e deve essere sostituito.
	Il cavo o la spina possono essere danneggiati e devono essere sostituiti da un centro di assistenza autorizzato.
<b>Potenza di aspirazione ridotta</b>	Se gli interventi descritti sopra non risolvono il problema, consegnare l'aspirapolvere a un centro autorizzato Nilfisk Advance l'aspirapolvere a un centro di assistenza autorizzato.
	È probabile che il sacchetto raccogli-polvere sia pieno e debba essere sostituito, vedere le istruzioni.
	Il prefiltro o il filtro HEPA possono essere intasati e devono essere sostituiti, vedere le istruzioni.
<b>La macchina si spegne</b>	L'impugnatura del tubo flessibile, il tubo o la bocchetta possono essere intasati e devono essere puliti.
	Il fusibile termico può essere saltato, vedere le istruzioni.

## Assistenza e manutenzione

- Conservare la macchina in un luogo asciutto.
- Il prefiltro deve essere sostituito ogni quattro sostituzioni del sacchetto raccogli-polvere. Il kit include quattro sacchetti raccogli-polvere e un prefiltro.
- Pulire la macchina con un panno asciutto o inumidito leggermente con un detergente per stoviglie.
- Gli accessori originali sono disponibili presso il proprio rivenditore.
- Per l'assistenza, rivolgersi al proprio rivenditore.

### Riciclaggio e smaltimento

Riciclare l'imballaggio e smaltire la macchina nel rispetto delle norme locali. Prima di smaltire una macchina difettosa/dismessa, tagliare il cavo vicino alla macchina per evitare che venga riutilizzata.

### Impegno ambientale

Questa macchina è stata progettata nel rispetto dell'ambiente. Tutti i componenti in plastica sono marcati per il riciclaggio.

### Responsabilità

Nilfisk declina ogni responsabilità per eventuali danni dovuti all'utilizzo errato oppure a modifiche della macchina.

### Informazioni

Per maggiori informazioni:  
[www.nilfisk.com](http://www.nilfisk.com)

### Garanzia

La garanzia può differire da un Paese all'altro. Per maggiori informazioni, contattare il proprio rivenditore.

## Garanzia e assistenza

Il presente aspirapolvere Nilfisk è coperto da 5 anni di garanzia su macchina, motore, avvolgicavo, interruttore e carter. Bocchette, filtri, flessibili, tubi e altri accessori sono coperti per 12 mesi solamente in caso di difetti di fabbricazione (non di usura).

La garanzia include ricambi e manodopera e copre gli eventuali guasti di fabbricazione e materiali che possono verificarsi durante il normale uso domestico.

L'assistenza in garanzia verrà effettuata a condizione che si possa provare che il guasto si è verificato nel periodo di garanzia del prodotto (presentando il certificato di garanzia debitamente compilato oppure lo scontrino fiscale con data di acquisto e tipo di prodotto) e che l'aspirapolvere sia stato acquistato come nuovo prodotto in Italia e distribuito da Nilfisk-Advance.

In caso di riparazione, il cliente deve contattare la Nilfisk-Advance per essere indirizzato a un riparatore al quale inviare l'aspirapolvere, a proprie spese. Dopo le riparazioni necessarie, l'aspiratore verrà restituito direttamente al cliente a rischio e spese di Nilfisk-Advance.

### La garanzia non copre:

- Difetti o danni diretti o indiretti derivanti dall'utilizzo errato, ad es. aspirazione di calcinacci, ceneri calde o deodoranti in polvere per tappeti.
- Abuso, caduta o mancata manutenzione come descritto nelle Istruzioni per l'uso.
- Polvere di materie plastiche.
- Polvere da taglio.
- Acqua.
- Si sconsiglia l'utilizzo per ristrutturazioni edili.

La garanzia non copre nemmeno eventuali installazioni o collegamenti errati, danni per incendio, fulmini o variazioni di tensione anomale oppure altri problemi elettrici come fusibili o impianti elettrici domestici difettosi nonché difetti o danni in generale che Nilfisk-Advance può ricondurre a cause diverse da difetti di fabbricazione e materiali.

### La garanzia verrà invalidata:

- In caso di guasto dovuto all'utilizzo di sacchetti raccogli-polvere e filtri non originali Nilfisk.
- In caso di rimozione del numero di serie dell'aspirapolvere.
- In caso di riparazione dell'aspirapolvere non effettuata da un rivenditore autorizzato Nilfisk.
- In caso di utilizzo commerciale della macchina, ad es. da imprese edili, imprese di pulizia ecc. o qualsiasi altro utilizzo non domestico.

### La garanzia è valida in:

Danimarca, Svezia, Norvegia, Gran Bretagna, Irlanda, Belgio, Paesi Bassi, Francia, Germania, Polonia, Russia, Austria, Svizzera, Spagna, Portogallo, Australia, Nuova Zelanda, Estonia, Lettonia, Lituania, Ungheria, Grecia, Slovenia, Slovacchia, Repubblica Ceca, Italia e Finlandia.

EN

DE

FR

ES

PT

IT

NL

SV

NO

DA

FI

EN

DE

FR

ES

PT

IT

NL

SV

NO

DA

FI

## Welkom!

Hartelijk dank voor uw keuze voor een stofzuiger van Nilfisk.

### Overzicht

(binnenzijde voorkant, pagina A)

- 1 Knop aan/uit
- 2 Motor zuigkracht schuifregeling
- 3 Stofzakindicator
- 4 Zuigkracht schuifregeling
- 5 Opbergbeugel
- 6 Kabelhaspel
- 7 Knop openen/sluiten, accessoirekap
- 8 Voorfilter
- 9 Stofzak
- 10 Knop openen/sluiten, stofreservoir
- 11 Typeplaatje
- 12 HEPA-filter
- 13 Radiatormondstuk
- 14 Meubelmondstuk
- 15 Borstelmondstuk
- 16 Mondstuk harde vloer (niet-standaard)
- 17 Combinatiemondstuk
- 18 Turbomondstuk (niet-standaard)
- 19 Telescoopbuis

### Inhoudsopgave, pagina referentie

Overzicht	A+52
Veiligheidsinstructies	53
Gebruiksaanwijzing	54
Reinigingstips	57
Verhelpen van storingen	58
Service en onderhoud enz.	58
Garantie en service	59
Tekeningen	92,93

**B** = titel

(tekeningen binnenzijde achterkant pagina 92 en 93)

Specificaties en details kunnen zonder voorafgaande kennisgeving worden aangepast.

## Veiligheidsinstructies

- Gebruik de machine uitsluitend als een stofzak en filters zijn aangebracht.
- Deze machine is niet bedoeld voor het opzuigen van gevaarlijke materialen of gas. Het niet naleven hiervan kan ernstige gezondheidsrisico's met zich meebrengen.
- Gebruik de machine niet voor het opzuigen van water of andere vloeistoffen.
- Gebruik de machine niet voor het opzuigen van scherpe voorwerpen, zoals naalden of stukjes glas.
- Gebruik de machine niet voor het opzuigen van brandende of rokende voorwerpen, zoals sigaretten, lucifers of hete as.
- Gebruik en bewaar de machine binnenshuis en in een droge omgeving, 0 °C tot 50 °C.
- Gebruik de machine niet buitenshuis of op natte oppervlakken.
- Gebruik de machine niet met natte handen.
- Schakel de machine uit voordat u de stekker uit het stopcontact trekt.
- Trek aan de stekker en niet aan het snoer om de stekker uit het stopcontact te halen. Til of sleep de machine niet aan het snoer.
- De machine mag niet worden gebruikt als het snoer beschadigd is. Inspecteer het snoer regelmatig op beschadiging, vooral als het snoer is geknikt, klem heeft gezeten tussen een deur of is overreden.
- Gebruik de machine niet bij het vermoeden van een storing. Laat de machine door een erkend servicecentrum nakijken als de machine is gevallen, beschadigd is geraakt, buiten heeft gestaan of in contact is gekomen met water.
- De mechanische of elektronische veiligheidsapparatuur mag niet worden aangepast of gewijzigd.
- Alle reparaties dienen door een erkend servicecentrum te worden uitgevoerd.

- Gebruik uitsluitend originele stofzakken, originele filters en originele accessoires van uw plaatselijke dealer. Bij het gebruik van andere stofzakken en filters vervalt de garantie.
- Schakel de machine uit en trek de stekker uit het stopcontact voordat u de stofzak of het filter vervangt. Trek aan de stekker en niet aan het snoer.
- Gebruik de machine niet als speelgoed. Laat kinderen niet zonder toezicht bij de machine.
- Dit apparaat is niet bedoeld om zonder toezicht door jonge of hulpbehoevende personen te worden gebruikt, tenzij ze worden begeleid door een verantwoordelijk persoon zodat het apparaat veilig wordt gebruikt. Zorg dat jonge kinderen niet met het apparaat spelen.
- Als de toevoerkabel beschadigd is, moet deze worden vervangen door de fabrikant, zijn serviceagent of een vergelijkbaar gekwalificeerd persoon om gevaar te voorkomen.
- Dit apparaat voldoet aan de eisen in de Europese richtlijnen 2004/108/EC, 2006/95/EC, 93/68/EC.



Het symbool  op het product of de verpakking geeft aan dat dit product niet als huishoudelijk afval mag worden behandeld. Het apparaat moet bij een verzamelpunt voor het recyclen van elektrische en elektronische apparatuur worden ingeleverd. Door dit product op de juiste manier af te danken, helpt u bij het voorkomen van mogelijke negatieve consequenties voor het milieu en de menselijke gezondheid. Deze zouden kunnen ontstaan als dit product niet op de juiste manier wordt behandeld. Voor uitgebreide informatie over het recyclen van dit product kunt u contact opnemen met uw plaatselijke stadskantoor, uw afvalverwerkingsdienst of de winkel waar u het product hebt gekocht.



EN

## Gebruiksaanwijzing

Controleer voor het gebruik van de machine of het voltage op het typeplaatje overeenkomt met de netspanning.

De machine wordt geleverd met stofzak, voorfilter en uitlaatfilter.

DE

FR

ES

PT

IT

## Start en stop

NL

### Start

Trek het snoer uit de machine en steek de stekker in een stopcontact. Start de stofzuiger met de knop start/stop boven op de stofzuiger.

SV

NO

DA

FI

### Stop

Schakel de machine uit met de knop start/stop. Trek aan de stekker en niet aan het snoer om de stekker uit het stopcontact te halen.

A

## Slang, buis en mondstuk koppelen

1. Plaats de slangaansluiting in de zuiginlaat en druk totdat de slang vastklikt.
2. Koppel het bochtstuk aan de buis en draai totdat ze vastklikken.
3. Koppel de buis en het mondstuk en draai totdat ze vastklikken.
4. De buis is telescopisch en kan op uw lengte worden afgesteld. Druk op de knop in het midden van de buis om de vergrendeling voor de lengteafstelling los te maken. Stel de buis op de gewenste lengte af.

## Slang, buis en mondstuk ontkoppelen

- Ontkoppel het mondstuk van de buis door de knop in te drukken.
- Ontkoppel de slang van de buis door de knop in te drukken.
- Maak de slangaansluiting los van de zuiginlaat door het vergrendelmechanisme in te drukken en te verwijderen.

## Stofzak en filters vervangen

De afmetingen en kwaliteit van de stofzak en filters zijn van invloed op de efficiëntie van de stofzuiger. Het gebruik van niet-originele stofzakken of niet-originele filters kan de luchtstroom beperken en tot overbelasting van de machine leiden. Bij gebruik van stofzakken en filters die niet van Nilfisk zijn, vervalt de garantie.

### B Stofzak vervangen



De stofzakindicator. Als de indicator helemaal rood wordt, moet de stofzak worden vervangen om schade aan de motor te voorkomen.

Gebruik altijd originele stofzakken van Nilfisk.

1. Maak de slangaansluiting los van de zuiginlaat door het vergrendelmechanisme in te drukken en te verwijderen.
2. Open de kap van het stofreservoir door de openingsknop voor/onder de zuiginlaat op te tillen.
3. Pak de handgreep van de stofzakhouder en verwijder de houder en de volle stofzak uit het stofreservoir.
4. Sluit de stofzak af door aan de kartonnen flap te trekken.
5. Verwijder de volle stofzak uit de stofzakhouder.
6. Plaats de nieuwe stofzak door de kartonnen flap in de geleiders van de zakhouder te drukken.
7. Plaats de stofzakhouder met de nieuwe stofzak in het stofreservoir. Controleer of de stofzak in het stofreservoir volledig open is.
8. Sluit de kap van het stofreservoir.
9. Plaats de slangaansluiting in de zuiginlaat en druk totdat de slang vastklikt.

### C Voorfilter vervangen

Het voorfilter beschermt de motor door microdeeltjes te absorberen die niet door de stofzak worden opgevangen. Vervang het voorfilter bij elke vierde stofzak. Het voorfilter zit achter de stofzak. Gebruik altijd originele filters van Nilfisk.

1. Maak de slangaansluiting los van de zuiginlaat door het vergrendelmechanisme in te drukken en te verwijderen.
2. Open de kap van het stofreservoir door de openingsknop voor/onder de zuiginlaat op te tillen.
3. Pak de handgreep van de stofzakhouder en verwijder de houder en de volle stofzak uit het stofreservoir.
4. Sluit de stofzak af door aan de kartonnen flap te trekken.
5. Verwijder de filterhouder met het voorfilter.
6. Open de filterhouder.
7. Verwijder het gebruikte voorfilter.
8. Plaats het nieuwe voorfilter en sluit de filterhouder. Controleer of het voorfilter correct in de houder is aangebracht.
9. Zet de filterhouder in positie en druk deze op zijn plaats.
10. Plaats de stofzakhouder met de nieuwe stofzak in het stofreservoir. Controleer of de stofzak in het stofreservoir volledig open is.
11. Sluit de kap van het stofreservoir.
12. Plaats de slangaansluiting in de zuiginlaat en druk totdat de slang vastklikt.

EN

DE

FR

ES

PT

IT

NL

SV

NO

DA

FI

EN

**D Uitlaatfilter vervangen**

DE

FR

ES

PT

IT

NL

SV

NO

DA

FI

Het uitlaatfilter is van het HEPA-type (High Efficiency Particulate Air filter). Het filter reinigt de uitlaatlucht van microdeeltjes, die niet door de stofzak en het voorfilter worden opgevangen. Het HEPA-filter of het uitlaatfilter kan niet worden afgeborsteld of gewassen. Vervang het filter minimaal een keer per jaar. Gebruik altijd originele HEPA-filters en uitlaatfilters van Nilfisk.

1. Maak de kap aan de achterkant van de stofzuiger los. Druk hiervoor de vergrendelknop naar boven. Verwijder de kap van de machine.
2. Verwijder het gebruikte HEPA-filter.
3. Plaats het nieuwe HEPA-filter. Raak het oppervlak van het filter niet aan. Pak het kunststof frame vast dat rond het filter zit. Controleer of het HEPA-filter correct aangebracht is.
4. Doe de kap weer op de machine. Doe dit door de flappen aan de bovenkant van de kap in de overeenkomende gleuven op de machine te steken.
5. Druk vervolgens op de onderrand van de kap, zodat de vergrendeling de kap sluit.

**Wasbaar HEPA-filter**

Sommige modellen zijn uitgerust met een wasbaar HEPA-filter

Reinig de binnenzijde van het filter met lauw kraanwater. Gebruik geen schoonmaakmiddelen en raak het oppervlak van het filter niet aan. Tap het water uit het filter af.

Gebruik geen externe warmtebron, bijv. een radiator of direct zonlicht om het filter te drogen.

Laat het filter drogen voordat u het terugplaatst in de stofzuiger.

E

**Zuigkracht afstellen**

U kunt de zuigkracht regelen met de schuifregeling op de slanghandgreep. De zuigkracht is maximaal bij een gesloten schuifregeling en minimaal als deze open is. Stel de zuigkracht af door de schuifregeling in de gewenste richting te schuiven.

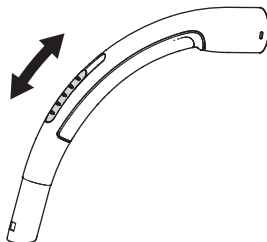

De zuigkracht kan ook worden afgesteld met de schuifregeling boven op de stofzuiger. Het symbool op de regeling geeft de richting voor maximale en minimale zuigkracht aan.

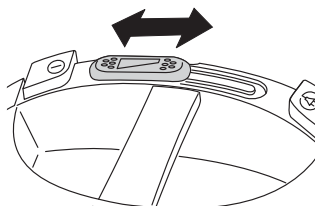



**F Buis en mondstuk opbergen**

De machine heeft twee opbergsleuven. De ene sleuf zit aan de onderkant en wordt gebruikt als de machine op de achterkant staat. De andere sleuf zit achterop de machine en wordt gebruikt als de machine op de wielen staat.

**Thermische zekering**

De stofzuiger is voorzien van een thermische zekering, die oververhitting voorkomt. Als de thermische zekering wordt geactiveerd, stopt de stofzuiger en moet deze afkoelen voordat deze opnieuw wordt gestart.

**Opnieuw starten**

1. Schakel de machine uit en trek de stekker uit het stopcontact.
2. Controleer of de luchtstroom door bochtstuk, slang, buis, mondstuk, stofzak of filters niet wordt geblokkeerd.
3. Laat de machine minimaal 5-10 minuten afkoelen.
4. Steek de stekker weer in het stopcontact en druk op de knop start/stop.

De machine start pas op als deze voldoende is afgekoeld. Schakel de machine weer met de knop start/stop uit als deze niet start en trek de stekker uit het stopcontact. Probeer na een tijdje nogmaals.

**WAARSCHUWING**

Wees voorzichtig als u de automatische kabeloproller activeert, omdat de stekker aan het eind van de kabel tijdens de laatste fase van het oprollen heen en weer kan slingeren. Wij adviseren u om de stekker vast te houden tijdens het oprollen.

**Reinigingstips**

Stel de zuigkracht af met de schuifregeling boven op de stofzuiger of de schuifregeling op de slanghandgreep.

**G Radiatormondstuk**

Gebruik het radiatormondstuk voor kleine openingen.

**H Meubelmondstuk**

Gebruik het meubelmondstuk voor meubels.

**I Borstelmondstuk**

Gebruik het borstelmondstuk voor gordijnen en vensterbanken.

**J Mondstuk harde vloer**

Gebruik het mondstuk voor harde vloeren.

**K Combinatiemondstuk**

Stel het combinatiemondstuk in, afhankelijk van het soort vloer.

**L Turbomondstuk**

Gebruik het turbomondstuk voor het grondig reinigen van tapijten.

De meegeleverde mondstukken kunnen per model verschillen.

EN

DE

FR

ES

PT

IT

NL

SV

NO

DA

FI

EN

DE

FR

ES

PT

IT

NL

SV

NO

DA

FI

## Verhelpen van storingen

Reparaties en service aan uw stofzuiger mogen uitsluitend worden uitgevoerd door een erkend servicecentrum.

<b>De machine start niet</b>	Controleer of de stekker goed in het stopcontact is gestoken.
	Er kan een zekering in het pand zijn gesprongen. Vervang deze.
	Het snoer of de stekker kan beschadigd zijn en moet door een erkend servicecentrum worden gerepareerd.
	Als de bovenstaande acties niet helpen, moet u uw stofzuiger naar een erkend servicecentrum brengen.
<b>Verminderde zuigkracht</b>	De stofzak kan vol zijn en moet worden vervangen, zie de instructies.
	Het voorfilter of het HEPA-filter kan geblokkeerd zijn en moet worden vervangen, zie de instructies.
	De slanghandgreep, de slang, de buis of het mondstuk kan geblokkeerd zijn en moet worden gereinigd.
<b>De machine stopt</b>	De thermische zekering kan zijn geactiveerd, zie de instructies.

## Service en onderhoud

- Bewaar de machine in een droge omgeving.
- Vervang het voorfilter bij elke vierde stofzak. Het stofzakpakket bevat vier stofzakken en een voorfilter.
- Reinig de buitenkant van de machine met een droge doek of een vochtige doek met een beetje schoonmaakmiddel.
- Originele accessoires zijn bij uw plaatselijke dealer verkrijgbaar.
- Service - neem contact op met uw plaatselijke dealer.

### Recyclen en afdanken

Recycle de verpakking en voer de afgedankte machine af volgens de plaatselijk geldende regels. Knip het snoer zo kort mogelijk af om te voorkomen dat iemand gewond raakt door de defecte/afgedankte machine.

### Milieubewustzijn

Bij het ontwerp van deze machine is rekening gehouden met het milieu. Alle kunststof onderdelen kunnen worden gerecycled.

### Aansprakelijkheid

Nilfisk kan niet aansprakelijk worden gesteld voor eventuele schade of letsel als gevolg van het niet correct gebruiken of aanpassen van de machine.

### Informatie

Kijk voor meer informatie op [www.nilfisk.com](http://www.nilfisk.com)

### Garantie

De garantie kan per land verschillen. Neem contact op met uw plaatselijke dealer voor meer informatie.

## Garantie en service

Deze stofzuigers van Nilfisk hebben een garantie van 5 jaar op de machine, waaronder de motor, de kabelhaspel, de schakelaars en de behuizing. De mondstukken, filters, slangen, buizen en andere accessoires hebben een garantie van twaalf maanden op fabricagefouten, maar niet op slijtage. De garantie dekt reserveonderdelen, arbeidsloon en productie- en materiaalfouten die bij normaal, huishoudelijk gebruik optreden.

Gedurende de garantietermijn wordt uitsluitend service verleend als kan worden aangetoond dat het defect onder de productgarantietermijn is opgetreden (een correct ingevuld garantiecertificaat of een geprinte/gestempelde kassabon met datum en producttype) en op voorwaarde dat de stofzuiger nieuw is aangeschaft en is verkocht door Nilfisk-Advance.

In geval van reparatie van defecten moet de klant contact opnemen met Nilfisk-Advance om te worden doorverwezen naar een serviceagent. Dit is op kosten van de klant. Na afloop van de noodzakelijke reparaties wordt de stofzuiger geretourneerd aan de klant op risico en kosten van Nilfisk-Advance.

### Niet onder de garantie valt:

- Normale slijtage van accessoires en filters.
- Defecten of schade als direct of indirect gevolg van onjuist gebruik - zoals het opzuigen van steengruis, hete as of tapijtreinigingsmiddelen in poedervorm.
- Verkeerd, slecht of geen onderhoud, zoals beschreven in de Gebruiksaanwijzing.
- Pleisterstof.
- Zaagsel.
- Water.
- Niet gebruiken voor renovaties van huizen.

De garantie geldt ook niet in geval van een incorrecte of slechte configuratie,

d.w.z. instelling of aansluiting, schade door brand, blikseminslag of ongebruikelijke spanningsschommelingen of andere elektrische storingen, waaronder defecte zekeringen of defecte elektrische installaties op het lichtnet en andere defecten of schade die volgens Nilfisk-Advance het gevolg zijn van andere redenen dan productie- en materiaalfouten.

### De garantie komt te vervallen:

- In geval een defect wordt veroorzaakt door het gebruik van niet-originele stofzakken en filters van Nilfisk.
- In geval het identificatienummer (serienummer) van de stofzuiger is verwijderd.
- In geval de stofzuiger is gerepareerd door een niet door Nilfisk erkende dealer.
- In geval de machine wordt gebruikt in een commerciële omgeving, d.w.z. door aannemers, door schoonmaakbedrijven, in professionele handel of bij ander niet-huishoudelijk gebruik.

### De garantie is geldig in:

Denemarken, Zweden, Noorwegen, Groot-Brittannië, Ierland, België, Nederland, Frankrijk, Duitsland, Polen, Rusland, Oostenrijk, Zwitserland, Spanje, Portugal, Australië en Nieuw-Zeeland, Estland, Letland, Litouwen, Hongarije, Griekenland, Slovenië, Slowakije, Tsjechische Republiek, Italië en Finland.

EN

DE

FR

ES

PT

IT

NL

SV

NO

DA

FI

EN

DE

FR

ES

PT

IT

NL

SV

NO

DA

FI

## Välkommen!

Tack för att du valde en Nilfisk-dammsugare.

### Översiktsbild

(insida omslag fram)

- 1 Start/stopp-knapp
- 2 Effektreglering
- 3 Dampåsindikator, mekanisk
- 4 Skjutventil
- 5 Parkeringshållare
- 6 Kabelupprullning
- 7 Öppning tillbehör
- 8 Förfilter
- 9 Damppåse
- 10 Öppning damppåsutrymme
- 11 Dataskylt
- 12 HEPA-filter
- 13 Fogmunstycke
- 14 Möbelmunstycke
- 15 Borstmunstycke
- 16 Munstycke för hårda golv (ej standard)
- 17 Kombi-munstycke
- 18 Turbomunstycke (ej standard)
- 19 Teleskoprör

### Innehållsförteckning och sidhänvisning

Översikt	A+60
Säkerhetsinstruktioner	61
Bruksanvisning	62
Städtips	65
Felsökning	66
Service och underhåll, mm	66
Garantier	67
Förklaringsbilder	92,93

#### **B** = Bildförklaring

(bilder finns på insida av baksidan sid 92,93).

Vi förbehåller oss rätt till ändringar i specifikationerna.

## Viktiga säkerhetsinstruktioner

- Använd aldrig dammsugaren utan dammpåse, förfilter och utblåsfilter.
- Dammsugaren är inte lämpad för upptagning av hälsofarliga material eller gaser. Använd inte heller dammsugaren i en omgivning där det finns explosionsrisk.
- Sug inte upp vatten eller andra vätskor.
- Sug inte upp varma eller explosiva föremål som glöd, fimpar eller dylikt.
- Sug inte upp vassa föremål som glasbitar eller nålar.
- Använd och förvara dammsugaren inomhus och endast i torra miljöer, 0 °C till 50 °C.
- Använd inte dammsugaren utomhus.
- Ta inte i dammsugaren, sladden eller stickkontakten med våta händer.
- Stäng av dammsugaren innan du drar ut stickkontakten ur vägguttaget.
- Dra i stickkontakten när du drar ut stickkontakten ur vägguttaget, dra inte i sladden. Lyft eller dra inte dammsugaren i sladden.
- Använd inte dammsugaren om sladden visar tecken på skador. Inspektera sladden regelbundet och kontrollera att den inte är skadad, speciellt om den har fastnat, klämts i en dörr eller körts över.
- Dammsugaren får inte användas om den är defekt. Lämna dammsugaren på reparation till en auktoriserad verkstad om dammsugaren tappats eller blivit våt.
- Inga ändringar eller modifieringar får göras av de mekaniska eller elektriska säkerhetsanordningarna.
- Alla reparationer måste utföras av auktoriserad verkstad.
- Använd endast originaldammpåsar, originalfilter och originaltillbehör. Användning av andra dammpåsar

och filter medför att garantin upphör.

- Stäng av dammsugaren och dra ut stickkontakten ur vägguttaget innan byte av dammpåse eller filter påbörjas.
- Dammsugaren får inte användas som leksak. Låt inte barn använda dammsugaren utan tillsyn av en vuxen.
- Om starkströmskabeln är skadad, måste den bytas ut av tillverkaren, tillverkarens servicerepresentant eller annan kvalificerad person för att undgå fara.
- Denna maskin får inte användas av barn eller personer med reducerad fysisk eller mental förmåga, eller brist på erfarenhet och kunskap, såvida de inte instrueras eller övervakas. Denna maskin är inte avsedd att användas av barn. Se till att barn inte leker med maskinen.
- Denna apparat uppfyller kraven i EG-direktivet 2004/108/EC, 2006/95/EC, 93/68/EC.



Symbolen  på produkten eller emballaget anger att produkten inte får hanteras som hushållsavfall. Den skall i stället lämnas in på uppsamlingsplats för återvinning av el- och elektronikkomponenter. Genom att säkerställa att produkten hanteras på rätt sätt bidrar du till att förebygga eventuellt negativa miljö- och hälsoeffekter som kan uppstå om produkten kasseras som vanligt avfall. För ytterligare upplysningar om återvinning bör du kontakta lokala myndigheter, sophämtningstjänst eller affären där du köpte varan.



EN

DE

FR

ES

PT

IT

NL

SV

NO

DA

FI

## Bruksanvisning

Kontrollera innan dammsugaren används att den angivna spänningen på dataskylten överensstämmer med nät-spänningen i fastighetens elnät. Dammsugaren levereras med dammpåse förfilter och utblåsfilter.

### Start och stopp

#### Start

Dra ut sladden och sätt in stickkontakten i vägguttaget.

Starta dammsugaren med start/stopp-knappen på dammsugarens ovansida.

#### Stopp

Stäng av dammsugaren med start/stopp-knappen. Dra ut stickkontakten ur vägg-uttaget. Dra inte i sladden utan ta tag i stickkontakten.

A

### Sätt ihop slanghandtag, rör och munstycken

1. Stick in slangkopplingen i insuget på maskinen och tryck tills slangen låses fast med ett klick.
2. Sätt ihop slanghandtaget och röret och vrid tills röret låses fast med ett klick.
3. Sätt ihop röret och munstycket och vrid tills munstycket låses fast med ett klick.
4. Teleskopröret kan justeras för att passa din kroppslängd. Tryck in knappen på mitten av röret för att frigöra låsningen av längdjusteringen. Justera röret till önskad längd.

### Lossa slanghandtag, rör och munstycken

- Frigör munstycket från röret genom att trycka in knappen.
- Frigör slanghandtaget från röret genom att trycka in knappen.
- Lossa slangkopplingen från insuget genom att trycka in låsclackarna och dra ut den.

**Byte av dammpåse och filter**

Dammpåsens och filtrens storlek och kvalitet har stor betydelse för dammsugningens effektivitet. Vid användning av icke originaldammpåsar och icke originalfilter finns risk för nedsatt luftgenomströmning vilket kan medföra överbelastning av motorn. Användning av andra än NILFILSK originaldammpåsar och Nilfisk originalfilter medför att garantin upphör att gälla.

**B Byte av dammpåse**

Dammpåseindikatorn visar dammpåsens fyllnadsgrad. När indikatorn är helt rödfärgad måste dammpåsen bytas. Detta för att hindra motorn från att ta skada. Använd alltid original-

dammpåse från Nilfisk.

1. Lossa slangkopplingen från insuget genom att trycka in låsklackarna och sedan dra ut kopplingen/slangen.
2. Öppna luckan till dammutrymmet genom att lyfta öppningsknappen framför/under insuget.
3. Ta tag i handtaget på påshållaren och lyft ur påshållaren och den fulla dammpåsen från dammutrymmet.
4. Förslut dammpåsen genom att dra upp pappfliken.
5. Dra ut den fulla dammpåsen från påshållaren.
6. Sätt in den nya dammpåsen genom att skjuta ner pappfliken i påshållaren.
7. Sätt i påshållaren med ny dammpåse i dammutrymmet. Se till att dammpåsen är ordentligt utvecklad i dammutrymmet och att den inte kommer i kläm mellan luckan.
8. Stäng luckan till dammutrymmet.
9. Stick in slangkopplingen i insuget på maskinen och tryck tills slangen låses fast med ett klick.

**C Byte av förfilter**

Förfiltret skyddar motorn mot mikropartiklar som inte fastnar i dammpåsen. Byt till nytt förfilter vid vart fjärde dammpåsbyte. Förfiltret är placerat bakom dammpåsen. Använd alltid originalfilter från Nilfisk.

1. Lossa slangkopplingen från insuget genom att trycka in låsklackarna och sedan dra ut slangkopplingen.
2. Öppna luckan till dammutrymmet genom att lyfta öppningsknappen framför/under insuget.
3. Ta tag i handtaget på påshållaren och lyft ur påshållaren och den fulla dammpåsen från dammutrymmet.
4. Förslut dammpåsen genom att dra upp pappfliken.
5. Ta ut filterhållaren med förfiltret.
6. Öppna filterhållaren.
7. Ta ur det gamla förfiltret.
8. Sätt i ett nytt förfilter och stäng filterhållaren. Kontrollera att förfiltret täcker hela filterhållaren.
9. Placera filterhållaren i spåret och tryck hållaren på plats.
10. Sätt i påshållaren med ny dammpåse i dammutrymmet. Se till att dammpåsen är ordentligt utvecklad i dammutrymmet.
11. Stäng luckan till dammutrymmet.
12. Stick in slangkopplingen i insuget på maskinen och tryck in slangkopplingen tills slangen låses fast med ett klick.

EN

DE

FR

ES

PT

IT

NL

SV

NO

DA

FI

EN

**D Byte av utblåsfilter**

DE

FR

ES

PT

IT

NL

SV

NO

DA

FI

Utblåsfiltret är på vissa varianter av typ HEPA (High Efficiency Particulate Air filter). Andra varianter har ett standard utblåsfilter. Filtret rensar utblåsluften från mikropartiklar som inte fastnar i dammpåsen och förfiltret. Dessa filter kan inte borstas eller tvättas rent. Byt utblåsfilter minst en gång per år. Använd alltid Original utblås-filter och HEPA-filter från Nilfisk.

1. Lossa luckan på dammsugarens baksida. Detta görs genom att lås-knappen trycks uppåt. Vik sedan ut luckan ifrån maskinen.
2. Ta ur det gamla filtret.
3. Sätt in det nya filtret i filterutrymmet. Vidrör aldrig själva filterytan på ett nytt HEPA-filter. Ta alltid på plastramen som sitter runt HEPA-filtret istället. Kontrollera att filtret är korrekt monterat i maskinen.
4. Sätt tillbaka luckan på maskin. Detta görs genom att placera spåren i luckans överkant i de matchande uttagen på maskinen.
5. Tryck sedan i luckans nederkant så att låset låser fast luckan.

**Tvättbart HEPA-filter**

Några modeller har tvättbart HEPA filter.

Skölj filtrets insida med ljummet kranvatten. Använd inga rengöringsmedel och undvik att röra vid filterytan.

Knacka på filterramen för att avl'gsna vattnet.

Använd inte någon extern värmekälla, t.ex. ett element eller direkt solljus för att torka filtret.

Låt filtret torka innan det sätts tillbaka i dammsugaren.

E

**Reglering av sugkraften**

Sugkraften regleras med skjutventilen på slanghandtaget. Sugkraften är maximal när skjutventilen är i stängt läge och minimal vid öppet läge. Reglera sugkraften genom att skjuta ventilen till önskat läge.

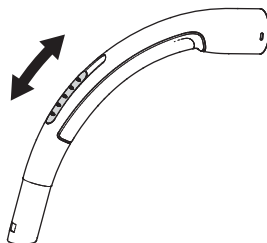

**Maskinreglering** av sugkraften görs med skjutreglaget på dammsugarens ovansida. Symbolen på reglaget visar hållet för max resp min sugkraft.

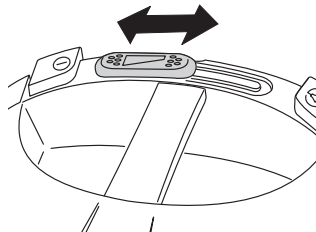



**F Parkering av rör med munstycke**

På dammsugaren finns två parkeringsspår, ett på undersidan som används när den står på hökant, och ett på baksidan som används när dammsugaren står på hjulen.

**Termosäkring**

Dammsugaren har en termosäkring som förhindrar att dammsugaren överhettas. Om termosäkringen löser ut stannar dammsugaren och måste svalna innan den kan startas igen.

**Återställning:**

1. Stäng av dammsugaren och dra ut stickkontakten ur vägguttaget.
2. Kontrollera att ingenting hindrar luftflödet genom slanghandtag, slang, rör, munstycke, dammpåse eller förfilter.
3. Låt dammsugaren svalna i åtminstone 5-10 minuter.
4. Sätt i stickkontakten igen och starta med start/stoppknappen.

Dammsugaren startar inte förrän den blivit tillräckligt sval. Om den inte startar, stoppa med start/ stopp-knappen och dra ur stickkontakten igen. Prova på nytt.

**WARNING!**

Vid aktivering av automatisk kabelupprullning ska man vara försiktig eftersom kontakten kan svänga runt under den sista biten av upprullningen. Du bör hålla i stickkontakten vid upprullning.

**Städtips**

Reglera sugkraften med effekttregleringen på dammsugaren eller med skjutventilen på slanghandtaget.

**G Fogmunstycke**

Använd fogmunstycket till lister och trånga utrymmen.

**H Möbelmunstycke**

Använd möbelmunstycket till klädda möbler.

**I Borstmunstycke**

Använd borstmunstycket till gardiner och fönsterbrädor.

**J Munstycke för hårda golv**

Använd munstycket till hårda golv.

**K Kombimunstycke**

Kombimunstycket kan ställas in för mjuka och hårda golv.

**L Turbomunstycke**

Använd turbomunstycket till heltäckningsmattor.

Uppsättningen munstycken kan variera beroende på modell.

EN

DE

FR

ES

PT

IT

NL

SV

NO

DA

FI

EN

DE

FR

ES

PT

IT

NL

SV

NO

DA

FI

## Felsökning

Service och reparationer skall endast utföras av auktoriserad verkstad.

<b>Om motorn inte startar</b>	Kontrollera att stickkontakten är ansluten till vägguttaget.
	En säkring kan ha gått i fastighetens elnät, och den behöver då bytas.
	Det kan vara fel på sladden eller stickkontakten, och dessa behöver då repareras av en auktoriserad verkstad.
	Om inga av ovanstående åtgärder hjälper - lämna in dammsugaren till en auktoriserad verkstad.
<b>Nedsatt sugförmåga</b>	Damppåsen kan vara full, och måste då bytas, se instruktion.
	Förfiltret eller HEPA-filtret kan vara igensatta och måste bytas, se instruktion.
	Slanghandtag, slang, rör eller munstycke kan vara igensatta och behöver rensas.
<b>Om dammsugaren stannar</b>	Termosäkringen kan ha löst ut. Se instruktion.

## Service och underhåll

- Förvara dammsugaren torr.
- Byt förfilter vid vart fjärde dammpåsbyte. Dammpåsförpackningarna innehåller fyra dammpåsar och ett förfilter.
- Rengör dammsugarens yta med en torr trasa, eventuellt med lite diskmedel på fuktad trasa.
- Originaldelar beställs från din återförsäljare.
- Service - kontakta din återförsäljare.

### Återvinning och skrotning

Återvinn förpackningarna och kassera uttjänt utrustning enligt rekommendationer från din kommun. Klipp av sladden så kort som möjligt vid skrotning för att undvika att någon skadas eller använder den defekta/uttjänta dammsugaren.

### Miljöåtagande

Denna produkt är utformad med tanke på miljön. Samtliga plastdelar är markerade för återvinning.

### Ansvar

Nilfisk-Advance fransägar sig allt ansvar för samtliga skador som uppkommit genom felaktigt bruk av dammsugaren eller de fall dammsugaren manipulerats.

### Garantier

Garantin kan variera mellan olika länder. Kontakta din återförsäljare för besked om vad som gäller i ditt land.

### Konsumentinformation (sv)

Har du frågor eller synpunkter besök vår hemsida [www.nilfisk.se](http://www.nilfisk.se)

### Konsumentköp (sv)

Vid försäljning till konsument i Sverige gäller Konsumentköp EHL-91 samt övriga EHL-bestämmelser vilka återförsäljaren tillhandahåller. Kom ihåg att spara kvitto och EHL-föräkringsbevis.

## Garantier

På dessa Nilfisk-modeller lämnar vi 5-års garanti på motor, kabelvinda, strömbrytare och hölje. Munstycken, filter, slangar, rör och andra tillbehör täcks av en 12-månaders-garanti som täcker tillverkningsfel med undantag för skador pga normalt slitage.

Garantin omfattar både reservdelar och arbetskostnad, och gäller för fabriktions- och materialfel som konstateras vid normal användning i privata hushåll/för privat bruk.

Service enligt garantin lämnas bara om det kan dokumenteras att tidpunkten för reklamationen är inom garanti-perioden (korrekt ifyllt garantibevis eller maskinstämplat kassakvitto med datum och produktslag), och under förutsättning att dammsugaren är köpt fabriksny i Sverige och distribuerats av Nilfisk-Advance.

Vid åtgärdande av fel och brister skall köparen på egen bekostnad och på egen risk leverera dammsugaren till den återförsäljare där dammsugaren är köpt eller direkt till Nilfisk-Advance. Efter åtgärdande av fel bekostar Nilfisk-Advance på egen risk retur av dammsugaren till återförsäljaren eller till kundens adress i Sverige.

### Garantin gäller inte:

- Normalt slitage på tillbehör och filter.
- Fel eller skador som direkt eller indirekt har uppstått vid felaktig användning - exempelvis uppsugning av byggdamm, vätska eller mattdeodorant.
- Missbruk, förlust eller underlåtenhet att utföra underhåll enligt föreskrift i bruksanvisningen.

Garantin gäller inte heller vid felaktig inbyggnad, uppställning eller anslutning, vid brand, olycka, blixtnedslag, extraordinära spänningsvariationer eller andra elektriska störningar som t.ex. defekta säkringar eller fel i spänningsnätets elektriska installationer, och över huvud taget fel eller skador där

Nilfisk-Advance kan fastställa att de orsakats av andra fel än fabriktions- och materialfel.

### Garantin blir ogiltig:

- om ett fel som uppstått beror på användning av andra än Nilfisk originaldampåsar eller originalfilter.
- om identifikationsnumret - serienumret tagits bort från dammsugaren.
- om dammsugaren har reparerats av en icke auktoriserad Nilfisk-reparatör.
- om dammsugaren används i kommersiellt sammanhang t ex byggtrepenör, städfirmor, affärsverksamhet eller annan icke privat användning.

### Garantin gäller i:

Danmark, Sverige, Norge, England, Irland, Belgien, Holland, Frankrike, Tyskland, Polen, Ryssland, Österrike, Schweiz, Spanien, Portugal, Australien, Estland, Lettland, Litauen, Ungern, Grekland, Slovenien, Slovakien, Tjeckien, Italien, Finland och Nya Zeeland.



EN

DE

FR

ES

PT

IT

NL

SV

NO

DA

FI

# Velkommen!

Takk for at du har valgt en Nilfisk støvsuger.

## Oversikt

(andre omslagsside, side A)

- 1 På/av-knapp
- 2 Effektvelger
- 3 Støvposeindikator
- 4 Falskluftventil
- 5 Parkeringsfeste
- 6 Kabelopptrekker
- 7 Åpne/lukke-knapp, tilbehørsrom
- 8 Forfilter
- 9 Støvpose
- 10 Åpne/lukke-knapp, støvbeholder
- 11 Typeskilt
- 12 HEPA-filter
- 13 Fugemunnstykke
- 14 Møbelmunnstykke
- 15 Sugebørste
- 16 Munnstykke for hardt gulv (ikke standard)
- 17 Kombinasjonsmunnstykke
- 18 Turbomunnstykke (ikke standard)
- 19 Teleskoprør

## Innholdsfortegnelse side-henvisning

Oversikt	A+68
Sikkerhetsregler	69
Bruksanvisning	70
Støvsugingstips	73
Feilskøking	74
Service og vedlikehold osv.	74
Garanti og service	75
Strektegninger	92,93

**B** = figurtekst  
(tegninger på innsiden av bakre omslagsside 92 og 93)

Spesifikasjoner og detaljer kan endres uten varsel.

## Sikkerhetsregler

- Maskinen må ikke brukes uten at støvpose og alle filtre er installert.
- Denne støvsugeren er ikke ment til å suge opp helsefarlige materialer eller gass, da dette kan utsette mennesker for alvorlig helsefare.
- Støvsugeren må ikke brukes til å suge opp vann eller annen væske.
- Ikke sug opp skarpe gjenstander som nåler eller glassbiter.
- Ikke sug opp noe som brenner eller ryker, som sigaretter, fyrstikker eller varm aske.
- Støvsugeren skal brukes og oppbevares innendørs og i tørre omgivelser fra 0 °C til 50 °C.
- Støvsugeren må ikke brukes utendørs eller på våte flater.
- Ikke ta i støvsugeren med våte hender.
- Slå av støvsugeren før støpselet trekkes ut av stikkontakten.
- Når ledningen skal trekkes ut, må du holde i støpselet og ikke dra i ledningen. Ikke bær eller trekk støvsugeren i ledningen.
- Støvsugeren må ikke brukes dersom ledningen viser noen som helst tegn til skade. Kontroller ledningen jevnlig med henblikk på skade, spesielt hvis den har kommet i klem eller er blitt kjørt over.
- Ikke bruk støvsugeren hvis den virker defekt. Få støvsugeren kontrollert av et autorisert servicesenter hvis den har falt i gulvet, er skadd, har stått utendørs eller vært utsatt for vann.
- Det må ikke foretas endringer eller modifikasjoner på de mekaniske eller elektriske sikkerhetsanordningene.
- Alle reparasjoner skal utføres av et autorisert servicesenter.
- Bruk kun originale støvposer, originale filtre og originalt tilbehør fra din lokale forhandler. Bruk av uoriginale støvposer og filtre vil oppheve garantien.
- Slå av støvsugeren og trekk ut støpselet før du begynner å skifte støvpose eller filter, og dra ikke i ledningen.
- Ikke bruk støvsugeren som et leketøy. Ikke la barn være i nærheten av støvsugeren uten tilsyn.
- Denne støvsugeren er ikke ment til å brukes av barn eller svake mennesker uten tilsyn, med mindre de har fått tilstrekkelig opplæring av en ansvarlig person slik at de kan bruke støvsugeren trygt. Små barn må forklares at støvsugeren ikke er til å leke med.
- Hvis strømledningen er skadd, må den byttes ut av fabrikanten eller fabrikantens servicerepresentant eller tilsvarende kvalifisert person for å unngå fare.
- Støvsugeren er i samsvar med EU-direktiv 2004/108/EC, 2006/95/EC, 93/68/EC.



Symbolet  på produktet eller emballasjen indikerer at dette produktet ikke kan behandles som husholdningsavfall. I stedet skal det leveres til aktuelt innsamlingspunkt for resirkulering av elektrisk og elektronisk utstyr. Ved å sørge for at dette produktet kasseres korrekt, bidrar du til å forebygge mulige negative følger for miljøet og folks helse, hvilket ellers kan forårsakes ved feilaktig avfallshåndtering av dette produktet. For nærmere informasjon om resirkulering av dette produktet, vennligst kontakt din lokale representant, renholdsverket eller butikken der du kjøpte produktet.



EN

DE

FR

ES

PT

IT

NL

SV

NO

DA

FI

## Bruksanvisning

Før støvsugeren tas i bruk, må du for-  
visse deg om at spenningen angitt på  
typeskiltet på støvsugerens underside  
tilsvarer nettspenningen.

Støvsugeren leveres med støvpose,  
forfilter og utløpsfilter.

### Start og stopp

#### Start

Trekk ut ledningen og plugg støpselet  
i en stikkontakt. Start støvsugeren  
med å bruke start/stopp-knappen  
oppå støvsugeren.

#### Stopp

Slå av maskinen med start/stopp-  
knappen. Trekk ut ledningen ved å  
holde i støpselet, ikke dra i ledningen.

A

### Kople til slange, rør og munnstykker

1. Stikk slangskoplingen inn i suge-  
åpningen og trykk til slangen låses  
med et klikk.
2. Kople det bøyde røret til røret og  
vri til de låser med et klikk.
3. Sett munnstykket på røret og vri til  
de låser med et klikk.
4. Røret er teleskopisk og kan juste-  
res etter din egen høyde.  
Trykk på knappen midt på røret for  
å åpne lengdejusteringslåsen. Jus-  
ter røret til ønsket lengde.

### Kople fra slange, rør og munnstykke

- Kople munnstykket fra slangen ved  
å trykke på knappen.
- Kople slangen fra røret ved å  
trykke på knappen.
- Løsne slangekoplingen fra sugeåp-  
ningen ved å trykke på låsemeka-  
nismen og trekke den ut.

## Skifte støvpose og filtre

Støvposen og filternes størrelse og kvalitet er avgjørende for støvsugerens effekt. Bruk av uoriginale støvposer eller uoriginale filtre kan redusere luftgjennomstrømmingen, slik at støvsugeren overbelastes. Bruk av annet enn originale Nilfisk støvposer og originale Nilfisk filtre vil oppheve garantien.

### B Skifte støvpose



Støvposens fyllingsnivå-indikator. Når indikatoren er helt rød, må støvposen skiftes for å unngå motorskade.

Bruk alltid originale

støvposer fra Nilfisk.

1. Kople slangekoplingen fra sugeåpningen ved å trykke på låsemekanismen og deretter trekke den ut.
2. Åpne lokket til støvbeholderen ved å løfte åpningsknappen foran/under sugeåpningen.
3. Grip støvposeholderens håndtak og løft ut holderen og den fulle støvposen fra støvbeholderen.
4. Lukk støvposen ved å trekke i pappklaffen.
5. Ta den fulle støvposen ut av støvposeholderen.
6. Sett i den nye støvposen ved å føre pappstykket inn i sporene i poseholderen.
7. Sett støvposeholderen med ny støvpose i støvbeholderen. Kontroller at støvposen er helt åpen i støvbeholderen.
8. Lukk støvbeholderlokket.
9. Stikk slangskoplingen inn i sugeåpningen og trykk til slangen låses med et klikk.

### C Bytte forfilter

Forfilteret beskytter motoren ved å absorbere mikropartikler støvposen ikke kan holde på. Skift forfilter for hver fjerde støvpose. Forfilteret er plassert bak støvposen. Bruk alltid originale filtre fra Nilfisk.

1. Kople slangekoplingen fra sugeåpningen ved å trykke på låsemekanismen og deretter trekke den ut.
2. Åpne lokket til støvbeholderen ved å løfte åpningsknappen foran/under sugeåpningen.
3. Grip støvposeholderens håndtak og løft ut holderen og den fulle støvposen fra støvbeholderen.
4. Lukk støvposen ved å trekke i pappklaffen.
5. Ta ut filterholderen med forfilteret.
6. Åpne filterholderen.
7. Ta ut det brukte forfilteret.
8. Sett inn det nye forfilteret og lukk filterholderen. Kontroller at forfilteret sitter ordentlig i holderen.
9. Sett filterholderen i stilling og trykk den på plass.
10. Sett støvposeholderen med ny støvpose i støvbeholderen. Kontroller at støvposen er helt åpen i støvbeholderen.
11. Lukk støvbeholderlokket.
12. Stikk slangskoplingen i sugeåpningen og trykk til slangen låses med et klikk.

EN

DE

FR

ES

PT

IT

NL

SV

NO

DA

FI

EN

**D Bytte utløpsfilter**

Utløpsfilteret er på enkelte varianter av HEPA-type (High Efficiency Particulate Air). Filteret rensr utløpsluften for mikropartikler som ikke støvposen og forfilteret kan holde på. HEPA-filteret eller utløpsfilteret kan ikke børstes eller vaskes rent. Bytt filteret minst én gang per år. Bruk alltid originale HEPA-filtre og utløpsfiltre fra Nilfisk.

1. Åpne lokket på baksiden av støvsugeren. Dette gjøres ved å trykke låsekneppen oppover. Ta lokket av støvsugeren.
2. Ta ut det brukte HEPA-filteret.
3. Sett i det nye HEPA-filteret. Ikke berør filterets overflate. Hold det i plastrammen som omgir filteret. Kontroller at HEPA-filteret sitter ordentlig på plass.
4. Sett tilbake lokket på støvsugeren. Dette gjøres ved å stikke inn fliken øverst på lokket i de tilsvarende sporene på støvsugeren.
5. Trykk deretter på lokkets underkant slik at lokket låses.

**Vaskbart HEPA-filter**

Noen modeller har vaskbart HEPA-filter.

Skyll filteret på innsiden med lunkent vann fra springen. Ikke bruk rengjøringsmidler, og unngå å ta på overflaten av filteret. Bank filterrammen lett for å fjerne vannet.

Eksterne varmekilder som radiator, varmeovn eller sollys må ikke brukes for å tørke filteret.

Kontroller at filteret er helt tørt før du setter det tilbake i støvsugeren.

E

**Justere sugeeffekten**

Sugeeffekten reguleres med flaskluftventilen på slangehåndtaket. Sugeeffekten er maksimal med falskluftventilen stengt og minimal når den er helt åpen. Juster sugeseffekten ved å stille falskluftventilen i ønsket stilling.

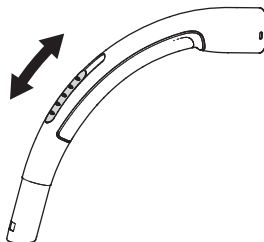

Sugeeffekten justeres også med glidekontrollen oppå støvsugeren. Symbolet på kontrollen indikerer retning for maksimal og minimal sugeseffekt.

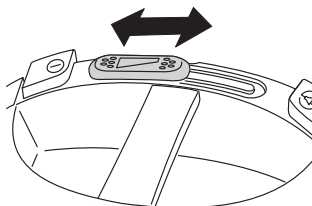



**F Parkere rør og munnstykke**

Det er to parkeringsfester. Festet på undersiden brukes når støvsugeren står på høykant, festet på baksiden brukes når støvsugeren står på hjulene.

**Varmesikring**

Støvsugeren er utstyrt med en varmesikring som hindrer at den overopphetes. Hvis varmesikringen løser ut, stanser støvsugeren, og den må avkjøles før den kan startes på ny.

**Ny start**

1. Slå av støvsugeren og trekk støpselet ut av stikkontakten.
2. Kontroller at luftstrømmen gjennom det bøyde røret, slangen, røret, munnstykket, støvposen eller filtrene ikke er hindret.
3. La støvsugeren avkjøles i minst 5-10 minutter.
4. Plugg i støpselet igjen og start støvsugeren med start/stopp-knappen. Støvsugeren starter ikke før den er tilstrekkelig avkjølt. Hvis støvsugeren ikke starter, må du slå den av med start/stopp-knappen og trekke ut støpselet. Prøv igjen etter en stund.

**ADVARSEL**

Når du aktiverer den automatisk kabelsnella må du passe på at pluggenden av ledningen kan svinge på seg den siste delen av innrullingen. Vi anbefaler deg å holde i pluggen mens du ruller den inn.

**Støvsugingstips**

Juster sugeeffekten med glidekontrollen oppå støvsugeren eller falskluftventilen på slangehåndtaket.

**G Fugemunnstykke**

Bruk fugemunnstykket på trange steder.

**H Møbelmunnstykke**

Bruk møbelmunnstykket på stoppede møbler.

**I Sugebørste**

Bruk sugebørsten på gardiner og vinduskarmer.

**J Munnstykke for hardt gulv**

Bruk munnstykket for hardt gulv.

**K Kombinasjonsmunnstykke**

Juster kombinasjonsmunnstykket etter type gulv.

**L Turbo-munnstykke**

Bruk turbomunnstykket til effektiv støvsuging av tepper.

Munnstykkene som følger med disse støvsugerne kan variere fra modell til modell.

EN

DE

FR

ES

PT

IT

NL

SV

NO

DA

FI

EN

DE

FR

ES

PT

IT

NL

SV

NO

DA

FI

## Feilskøking

Reparasjon og vedlikehold av støvsugeren må kun utføres av et autorisert servicesenter.

<b>Hvis støvsugeren ikke starter</b>	Påse at støpselet er satt ordentlig i stikkkontakten.
	En sikring i huset kan være røket og må skiftes.
	Ledningen eller støpselet kan være skadd og må repareres ved et autorisert servicesenter.
	Hvis ingen av løsningene over hjelper, må støvsugeren leveres til et autorisert servicesenter.
<b>Redusert sugeeffekt</b>	Støvposen er eventuelt full og må skiftes, se anvisningene.
	Forfilteret eller HEPA-filteret kan være tett og må skiftes, se anvisningene.
	Slangehåndtaket, slangen, røret eller munnstykket kan være tett og må rengjøres.
<b>Hvis støvsugeren stanser</b>	Varmesikringen kan ha løst ut, se anvisningene.

## Service og vedlikehold

- Støvsugeren skal oppbevares i tørre omgivelser.
- Skift forfilter for hver fjerde støvpose. Pakken med støvposer inneholder fire støvposer og ett forfilter.
- Rengjør støvsugeren utvendig med en tørr klut eller en klut fuktet med litt oppvaskmiddel.
- Originalt tilbehør fås hos din lokale forhandler.
- Service - kontakt din lokale forhandler.

### Resirkulering og kassering

Emballasjen skal resirkuleres og støvsugeren kasseres i henhold til anbefaling fra lokale myndigheter. Kutt ledningen så kort som mulig for å unngå at noen blir skadd eller bruker den defekte/kasserte støvsugeren.

### Miljøforpliktelse

Denne støvsugeren er konstruert med tanke på miljøet Alle plastdeler er merket for resirkulering.

### Ansvar

Nilfisk-Advance fraskriver seg ethvert ansvar for skade som skyldes feilaktig bruk eller modifikasjon av støvsugeren.

### Informasjon

For ytterligere informasjon, se [www.nilfisk.com](http://www.nilfisk.com)

### Garanti

Garantien kan variere fra land til land. Ta kontakt med din lokale forhandler for nærmere informasjon.

## Garanti og service

Denne støvsugeren i Nilfisk-serien er omfattet av en 5 års garanti som dekker motor, kabeltrommel, bryter og hus. Munnstykker, filtre, slanger, rør og annet tilbehør har garanti i tolv måneder vedrørende fabrikkasjonsfeil, og garantien gjelder ikke slitasje. Garantien omfatter reservedeler og arbeidskostnader og dekker produktjons- og materialfeil som kan oppstå under normal hjemmebruk. Service i henhold til garantien vil bare bli utført hvis det kan godtgjøres at skaden oppsto innenfor produktets garantiperiode (korrekt utfylt garanti-bevis eller trykt/stemplet kvittering med dato og produkttype) og forutsatt at støvsugeren ble kjøpt som et nytt produkt og er distribuert av Nilfisk-Advance.

I tilfelle reparasjon av skader må kunden kontakte Nilfisk-Advance for å bli henvist til en servicerepresentant for kundens regning. Når eventuelle nødvendige reparasjoner er fullført, returneres støvsugeren til kunden for Nilfisk-Advances risiko og regning.

### Garantien omfatter ikke:

- Normal slitasje av tilbehør og filtre.
- Skader som direkte eller indirekte skyldes feilaktig bruk - som støvsuging av rivingsavfall, varm aske eller teppedeodorantpulver.
- Misbruk, tap eller manglende vedlikehold slik det er beskrevet i Bruksanvisningen.
- Gipsstøv.
- Sagmugg.
- Vann.
- Skal ikke brukes til oppussingsarbeid.

Den dekker heller ikke feilaktig tilkøpling av støvsugeren, brannskader, brann lynnedslag eller andre uvanlige spenningsvingninger eller andre elektriske forstyrrelser i ledningsnettet, eller generelle skader som Nilfisk-Advance anser som resultat av annet enn produksjons- og materialskader.

### Garantien oppheves:

- Hvis en skade skyldes bruk av uoriginale Nilfisk støvposer og filtre.
- Hvis identitetsnummeret (serienummeret) fjernes fra støvsugeren.
- Hvis støvsugeren er reparert av en forhandler eller serviceverksted som ikke er tilknyttet Nilfisk.
- Hvis støvsugeren brukes kommersielt, dvs. på byggeplasser, hos rengjøringsfirmaer eller annen bruk utenfor hjemmebruk.

### Garantien gjelder i:

Danmark, Sverige, Norge, Storbritannia, Irland, Belgia, Nederland, Frankrike, Tyskland, Polen, Russland, Østerrike, Sveits, Spania, Portugal, Australia og New Zealand, Estland, Latvia, Litauen, Ungarn, Helas, Slovenia, Slovakia, Tjekkia, Italia og Finland.

EN

DE

FR

ES

PT

IT

NL

SV

NO

DA

FI

EN

DE

FR

ES

PT

IT

NL

SV

NO

DA

FI

# Velkommen!

Tak, fordi du har valgt at købe en Nilfisk-støvsuger.

## Oversigt

(undersiden af omslagets forside, side A)

- 1 Tænd/sluk-knap
- 2 Knap til regulering af sugestyrke
- 3 Støpøseindikator
- 4 Sugeventil
- 5 Parkeringsholder
- 6 Ledningsoprul
- 7 Åbn/luk-knap til tilbehørslåg
- 8 Forfilter
- 9 Støpøse
- 10 Åbn/luk-knap til støvbeholder
- 11 Typeskilt
- 12 HEPA-filter
- 13 Fugemundstykke
- 14 Møbelmundstykke
- 15 Børstemundstykke
- 16 Gulvmundstykke til hårde gulve (ikke standard)
- 17 Kombimundstykke
- 18 Turbomundstykke (ikke standard)
- 19 Teleskoprør

## Indholdsfortegnelse, sidehenvisninger

Oversigt	A+76
Sikkerhedsanvisninger	77
Betjeningsanvisninger	78
Rengøringsstip	81
Fejlfinding	82
Service og vedligeholdelse etc.	82
Garanti og service	83
Stregtegninger	92,93

**B** = billedtekst

(tegninger på undersiden af omslagets bagside side 92 og 93)

Ret til ændringer af specifikationer og detaljer uden forudgående varsel forbeholdes.

## Sikkerhedsanvisninger

- Undlad at bruge apparatet uden støvpose og filtre korrekt monteret.
- Apparatet er ikke beregnet til opugning af farlige materialer eller gasser, da dette kan være meget sundhedsskadeligt.
- Apparatet må ikke anvendes til opugning af vand eller andre former for væske.
- Undlad at bruge apparatet til opugning af skarpe genstande såsom nåle og glasskår.
- Undlad at bruge apparatet til opugning af brændende eller rygende genstande som for eksempel cigaretter, tændstikker eller varm aske.
- Brug og opbevar apparatet indendørs og i et tørt rum ved temperaturer på 0-40 °C.
- Undlad at bruge apparatet uden dørs eller på våde overflader.
- Tag ikke fat i apparatet med våde hænder.
- Sluk for apparatet, før du tager stikket ud.
- Træk altid i stikket og aldrig i ledningen. Undlad at bære eller trække i apparatet ved hjælp af ledningen.
- Undlad at bruge apparatet, hvis ledningen viser tegn på skade. Kontrollér jævnligt ledningen for skader, især hvis den er blevet klemt i en dør eller kørt over.
- Undlad at anvende apparatet, hvis det ser ud til at være defekt. Send apparatet til service på et autoriseret værksted, hvis det er blevet tabt, beskadiget, efterladt udendørs eller udsat for vand.
- Undlad at ændre eller modificere de mekaniske eller elektriske sikkerhedsanordninger.
- Alle reparationer skal udføres af et autoriseret serviceværksted.
- Brug kun originale støvposer, filtre og tilbehørsdele fra den lokale forhandler. Hvis du anvender uori-

ginale støvposer og filtre, bortfalder garantien.

- Sluk for apparatet, og tag stikket ud, før du skifter støvposen eller filteret. Husk at tage fat om stikket og ikke trække i ledningen.
- Brug ikke apparatet som legetøj. Hold altid børn under opsyn, når de befinder sig i nærheden af apparatet.
- Dette apparat må ikke anvendes af børn eller handicappede uden opsyn, medmindre en ansvarlig voksen ved selvsyn har konstateret, at de pågældende personer er i stand til at bruge apparatet uden risiko. Små børn skal overvåges for at sikre, at de ikke leger med apparatet.
- Hvis ledningen er defekt, skal den udskiftes af producenten, forhandleren eller en elektriker, så der ikke opstår farlige situationer.
- Dette apparat overholder Rådets direktiver 2004/108/EC, 2006/95/EC, 93/68/EC.



Symbolet,  som findes på produktet eller emballagen, viser, at produktet ikke må bortskaffes sammen med almindeligt husholdningsaffald. Det skal derimod afleveres på en miljøstation, som er godkendt til håndtering af elektrisk og elektronisk udstyr. Sørg for at bortskaffe produktet korrekt, så du kan være med til at forebygge skader på miljøet og menneskers sundhed. Hvis du ønsker yderligere oplysninger om, hvordan produktet genvindes, kan du henvende dig hos kommunen, en miljøstation eller forretningen, hvor du købte produktet.



EN

## Betjeningsanvisninger

DE

FR

ES

PT

IT

NL

SV

NO

DA

FI

Kontrollér, at spændingsangivelsen på støvsugerens typeskilt svarer til den faktiske spænding, før du tager den i brug. Støvsugeren leveres med støvpose, forfilter og udsugningsfilter.

### Tænd og sluk

#### Tænd

Træk ledningen ud, og sæt stikket i en stikkontakt. Tænd for støvsugeren ved at trykke på tænd/sluk-knappen på støvsugerens overside.

#### Sluk

Sluk for støvsugeren ved at trykke på tænd/sluk-knappen. Træk altid i stikket og aldrig i ledningen.

A

### Tilslutning af slange, rør og mundstykker

1. Sæt slangekoblingen i støvindtaget og tryk den ind, indtil slangen klikker på plads.
2. Slut grebet til røret, og drej det, indtil der lyder et "klik" som tegn på, at det er gået i indgreb.
3. Tilslut røret og mundstykket og drej delene, indtil der lyder et "klik" som tegn på, at de er gået i indgreb.
4. Røret er teleskopisk og kan indstilles til den ønskede længde. Tryk på knappen midt på røret for at frigøre låsemekanismen. Indstil røret til den ønskede længde.

### Demontering af slange, rør og mundstykke

- Adskil mundstykket fra røret ved at trykke på knappen.
- Adskil slangen fra røret ved at trykke på knappen.
- Frigør slangekoblingen fra støvindtaget ved at trykke på låsemekanismen og tage slangekoblingen ud.

## Udskiftning af støvpose og filtre

Størrelsen og kvaliteten af støvposen og filtrene påvirker støvsugerens effekt. Hvis du anvender uoriginale støvposer eller filtre, kan luftgen-nemstrømningen blive reduceret, så støvsugeren bliver overbelastet. Ved brug af andet tilbehør end originale Nilfisk-støvposer og originale Nilfisk-filtre bortfalder garantien.

### B Udskiftning af støvpose



Støvposeindikatoren viser, hvor fuld støvposen er. Når indikatoren er helt rød, skal støvposen skiftes for at undgå motorskade.

Anvend altid originale

støvposer fra Nilfisk.

1. Frigør slangekoblingen fra støvindtaget ved at trykke på låsemekanismen og tage slangekoblingen ud.
2. Åbn støvbeholderens låg ved at løfte åbn-knappen foran/under støvindtaget.
3. Tag fat i håndtaget på støvposeholderen, og tag holderen og den fulde støvpose ud af støvbeholderen.
4. Luk støvposen ved at trække i papfligen.
5. Tag den fulde støvpose ud af støvposeholderen.
6. Sæt den nye støvpose i ved at stikke papfligen ind i rillerne på støvposeholderen.
7. Sæt støvposeholderen med den nye støvpose i støvbeholderen. Kontrollér, at støvposen nede i støvbeholderen er helt åben.
8. Luk støvbeholderens låg.
9. Sæt slangekoblingen i støvindtaget og tryk den ind, indtil slangen klikker på plads.

### C Udskiftning af forfilter

Forfilteret beskytter motoren ved at absorbere de mikroskopiske partikler, som støvposen ikke fanger. Udskift forfilteret, når du har skiftet pose fire gange. Forfilteret sidder bag støvposen. Brug altid originale filtre fra Nilfisk.

1. Frigør slangekoblingen fra støvindtaget ved at trykke på låsemekanismen og tage slangekoblingen ud.
2. Åbn støvbeholderens låg ved at løfte åbn-knappen foran/under støvindtaget.
3. Tag fat i håndtaget på støvposeholderen, og tag holderen og den fulde støvpose ud af støvbeholderen.
4. Luk støvposen ved at trække i papfligen.
5. Tag filterholderen med filteret ud.
6. Åbn filterholderen.
7. Tag det brugte forfilter ud.
8. Sæt et nyt forfilter i, og luk filterholderen. Kontrollér, at forfilteret er monteret korrekt i holderen.
9. Sæt filterholderen på plads, og tryk den fast.
10. Sæt støvposeholderen med den nye støvpose i støvbeholderen. Kontrollér, at støvposen nede i støvbeholderen er helt åben.
11. Luk støvbeholderens låg.
12. Sæt slangekoblingen i støvindtaget, og tryk den ind, indtil slangen klikker på plads.

EN

DE

FR

ES

PT

IT

NL

SV

NO

DA

FI

EN

**D Udsiftning af udsugningsfilter**

Udsugningsfilteret er på nogle modeller et HEPA-filter (High Efficiency Particulate Air filter). Filteret renser udblæsningsluften for mikroskopiske partikler, som støvposen og forfilteret ikke fanger. Du kan ikke børste eller vaske HEPA-filteret eller udsugningsfilteret. Filteret skal skiftes mindst en gang om året. Brug altid originale HEPA-filtre og udsugningsfiltre fra Nilfisk.

1. Åbn dækslet bag på støvsugeren. Det gør du ved at trykke låseknappen opad. Tag dækslet af støvsugeren.
  2. Tag det brugte HEPA-filter ud.
  3. Isæt det nye HEPA-filter. Rør ikke ved filterets overflade.
- Rør kun ved den plastramme, som filteret sidder i. Kontrollér, at HEPA-filteret er korrekt isat.
4. Sæt dækslet tilbage på støvsugeren. Det gør du ved at stikke tappene øverst på dækslet ind i de tilsvarende huller på støvsugeren.
  5. Tryk derefter dækslets underkant ned, så dækslet lukkes.

**Vaskbart HEPA filter**

Nogle modeller har vaskbart HEPA filter.

Rens indersiden af filteret i lunkent vand fra hanen. Brug ikke rengøringsmiddel og undgå at røre filterets overflade. Bank på filterrammen for at fjerne vandet.

Anvend ikke en ekstern varmekilde, f.eks. en radiator eller direkte sollys for at tørre filteret.

Lad filteret tørre før det sættes tilbage i støvsugeren.

E

**Regulering af sugestyrke**

Sugestyrken reguleres ved hjælp af glideventilen på grebet. Sugestyrken er størst, når glideventilen er lukket, og mindst, når den er åben. Juster sugestyrken ved at anbringe glideventilen i den ønskede stilling.

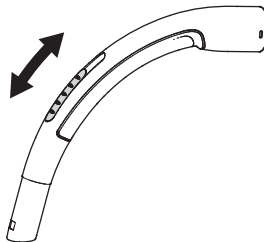

Sugestyrken kan også reguleres ved hjælp af glideknappen oven på støvsugeren. Symbolet på knappen viser, hvilken retning den skal skubbes i for at opnå henholdsvis maksimal og minimal sugestyrke.

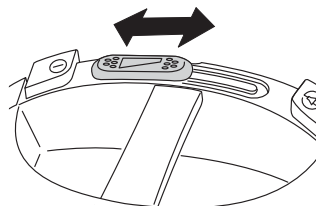



**F Parkering af rør og mundstykke**

Apparatet har to spor til parkering. Det ene, der sidder på undersiden, anvendes, når apparatet står lodret, mens det andet, der sidder på bagsiden, anvendes, når apparatet står vandret på hjulene.

**Termosikring**

Støvsugeren forsynet med en termosikring, så den ikke bliver overophedet. Hvis termosikringen springer, tstopper støvsugeren, og den skal køle af, før den kan startes igen.

**Genstart**

1. Sluk for apparatet, og tag stikket ud af stikkontakten.
2. Kontrollér, at luftgennemstrømningen ikke blokeres i grebet, slangen, røret, mundstykket, støvposen eller filtrene.
3. Lad apparatet køle af i mindst 5-10 minutter.
4. Sæt stikket i stikkontakten igen, og tænd for apparatet på tænd/sluk-knappen.

Apparatet kan ikke starte igen, før det er afkølet tilstrækkeligt. Hvis apparatet ikke starter, skal du slukke for det på tænd/sluk-knappen og tage stikket ud. Prøv igen lidt senere.

**ADVARSEL**

 Når du aktiverer det automatiske ledningsoprul, skal du være opmærksom på, at stikenden af ledningen kan svinge under den sidste del af indrulningen. Vi anbefaler, at du holder i stikket, mens ledningen rulles ind.

**Rengøringstip**

Reguler sugestyrken ved hjælp af gli-deknappen oven på støvsugeren eller glideventilen på grebet.

**G Fugemundstykke**

Brug fugemundstykket på svært tilgængelige steder.

**H Møbelmundstykke**

Brug møbelmundstykket til polstrede møbler.

**I Børstemundstykke**

Brug børstemundstykket til gardiner og vindueskarme.

**J Gulvmundstykke til hårde gulve**

Brug gulvmundstykket til hårde underlag.

**K Kombimundstykke**

Tilpas kombimundstykket til gulvtypen.

**L Turbomundstykke**

Brug turbomundstykket til effektiv rengøring af gulvtæpper.

De forskellige støvsugermodeller leveres med forskellige mundstykker.

EN

DE

FR

ES

PT

IT

NL

SV

NO

DA

FI

EN

DE

FR

ES

PT

IT

NL

SV

NO

DA

FI

## Fejlfinding

Reparation og service af støvsugeren må kun foretages af et autoriseret serviceværksted.

<b>Hvis apparatet ikke starter</b>	Kontrollér, at stikket er sat korrekt i stikkontakten.
	En sikring i bygningen er muligvis gået eller skal udskiftes.
	Ledningen eller stikket kan være beskadiget og skal repareret af et autoriseret serviceværksted.
<b>Reduceret sugestyrke</b>	Hvis ovenstående ikke løser problemet, skal støvsugeren indleveres til et autoriseret serviceværksted.
	Støvposen er fuld og skal udskiftes; se anvisningerne.
	Forfilteret eller HEPA-filteret er muligvis blokeret og skal udskiftes; se anvisningerne.
<b>Hvis apparatet stopper</b>	Grebet, slangen, røret eller mundstykket er muligvis blokeret og skal rengøres.
	Termosikringen er muligvis gået; se anvisningerne.

## Service og vedligeholdelse

- Opbevar maskinen på et tørt sted.
- Udskift forfilteret, når du har skiftet pose fire gange. Støvposepakken indeholder fire støvposer og et forfilter.
- Rengør apparatets overflade med en tør klud eller en fugtig klud tilsat lidt opvaskemiddel.
- Du kan købe originalt tilbehør hos den lokale forhandler.
- Service - kontakt din lokale forhandler.

### Genvinding og bortskaffelse

Emballagen og apparatet skal genvindes som anbefalet af de lokale myndigheder. Klip ledningen over så tæt på apparatet som muligt for at forhindre personskade eller brug af det defekte/kasserede apparat.

### Miljøforpligtelse

Dette apparat er produceret under hensyntagen til miljøet. Alle plastdele kan genvindes.

### Ansvar

Nilfisk-Advance fralægger sig ethvert ansvar for skader, der måtte opstå som følge af ukorrekt brug eller ændringer af apparatet.

### Yderligere oplysninger

Du kan finde yderligere oplysninger på [www.nilfisk.dk](http://www.nilfisk.dk)

### Garanti

Der kan være forskel på garantien fra land til land. Kontakt den lokale forhandler for at få yderligere oplysninger.

## Garanti og service

Der ydes 5 års garanti på motoren, ledningsoprulleren, kontakten og kabinetet på denne Nilfisk-støvsuger. Der ydes 12 måneders garanti for produktionsfejl på mundstykkerne, filtrene, slangerne, rørene og de øvrige tilbehørsdele, men dette gælder ikke almindelig slitage.

Garantien omfatter reservedele og arbejdsløn og dækker produktions- og materialefejl, der opstår ved almindelig husholdningsbrug.

Servicearbejde under garantien udføres kun, hvis det kan bevises, at fejlen opstod i garantiperioden (et korrekt udfyldt garantikort eller en udskrevet kvittering med angivelse af dato og produkttype), under forudsætning af at støvsugeren er købt som ny gennem Nilfisk-Advance.

Hvis det bliver nødvendigt at afhjælpe mangler, skal kunden kontakte Nilfisk-Advance for at få henvist et serviceværksted for egen regning. Når manglerne er afhjulpet, returneres støvsugeren til kunden på Nilfisk-Advances regning og risiko.

### Garantien omfatter ikke:

- Normalt slid på tilbehørsdele og filtre.
- Skader, der opstår som en direkte eller indirekte følge af forkert brug såsom opsugning af sand og grus, varm aske eller duftstoffer.
- Hårdhændet behandling eller tilsidesættelse af vedligeholdelsesanvisningerne i brugsanvisningen.
- Gipsstøv.
- Savsmuld.
- Vand.
- Apparatet må ikke anvendes til rengøring efter gør-det-selv-arbejde.

Garantien dækker heller ikke skader, der opstår som følge af forkert montering eller tilslutning, brand, lynnedslag, usædvanlige spændingsudsving eller andre elektriske forstyrrelser såsom

defekte sikringer og el-installationer, samt generelle defekter eller skader, som Nilfisk-Advance ikke anser for at være relateret til produktionen eller materialet.

### Garantien bortfalder:

- Hvis der opstår en skade som følge af brug af uoriginale Nilfisk-støvposer og -filtre.
- Hvis identitetsnummeret (serienummeret) fjernes fra støvsugeren.
- Hvis støvsugeren er blevet repareret af en uautoriseret forhandler.
- Hvis apparatet anvendes i erhvervsøjemed, dvs. af entreprenører, rengøringsfirmaer eller andre professionelle brugere.

### Garantien er gyldig i:

Danmark, Sverige, Norge, Storbritannien, Irland, Belgien, Holland, Frankrig, Tyskland, Polen, Rusland, Østrig, Schweiz, Spanien, Portugal, Australien og New Zealand, Estland, Letland, Litauen, Ungarn, Grækenland, Slovenien, Slovakiet, Tjekkiet, Italien og Finland.

EN

DE

FR

ES

PT

IT

NL

SV

NO

DA

FI

EN

DE

FR

ES

PT

IT

NL

SV

NO

DA

FI

## Tervetuloa!

Kiitos, että valitsit Nilfiskin pölynimurin.

### Osat

(sisäkansi, sivu A)

- 1 Virtapainike
- 2 Imutehon säätö
- 3 Pölypussin täyttymisen ilmaisin
- 4 Imuventtiili
- 5 Taukopidike
- 6 Johdon kelauspainike
- 7 Avaus-/sulkemispainike, lisäosati-  
lan kansi
- 8 Esisuodatin
- 9 Pölypuski
- 10 Avaus-/sulkemispainike, pölysäiliö
- 11 Arvokilpi
- 12 HEPA-suodatin
- 13 Rakosuutin
- 14 Huonekalusuutin
- 15 Harjasuutin
- 16 Lattiasuutin (ei vakiovarusteena  
kaikissa malleissa)
- 17 Yhdistelmäsuutin
- 18 Turbosuutin (ei vakiovarusteena  
kaikissa malleissa)
- 19 Teleskooppivarsi

### Sisällysluettelo, sivun numero

Osat	A+84
Turvaohjeet	85
Käyttöohjeet	86
Puhdistusohjeet	89
Vianmääritys	90
Korjaus ja huoltojne	90
Takuuehdot	91
Kuvat	92,93

**B** = kuvateksti  
(piirroksset takakannen sisäpuolella  
sivut 92 ja 93)

Vaaramme oikeuden teknisten tietojen  
ja yksityiskohtien muuttamiseen ilman  
ennakkoilmoitusta.

## Turvaohjeet

- Älä käytä imuria ilman kunnolla asennettua pölypussia tai suodattimia.
- Tätä laitetta ei ole tarkoitettu vaarallisten aineiden, esim. kaasujen, imurointiin. Se saattaa vaarantaa vakavasti lähistöllä olevien terveyden.
- Tätä laitetta ei saa käyttää veden ja muiden nesteiden imuroimiseen.
- Älä imuroi laitteella teräviä esineitä kuten nauloja, lasinsiruja jne.
- Älä imuroi mitään palavaa tai savuavaa, kuten savukkeita, tulitikkuja tai kuumaa tuhkaa.
- Käytä ja säilytä tätä laitetta ainoastaan sisätiloissa ja kuivassa ympäristössä, 0-50 °C:n lämpötilassa.
- Älä käytä laitetta ulkona tai märillä pinnoilla.
- Älä käsittele laitetta märillä käsillä.
- Katkaise laitteesta virta, ennen kuin irrotat pistokkeen.
- Irrota pistoke tarttumalla itse pistokkeeseen, ei johtoon. Älä kannata tai vedä imuria johdosta.
- Laitetta ei saa käyttää, jos johto on jollakin tavoin vaurioitunut. Tarkista johto säännöllisesti, etenkin jos se on jäänyt johonkin puristuksiin, alle tai oven väliin.
- Älä käytä laitetta, jos se vaikuttaa vialliselta. Jos imuri on pudotettu, vaurioitunut, jätetty ulos tai altistunut vedelle, anna valtuutetun huoltokeskuksen tarkistaa laite.
- Mekaanisiin tai sähkötoimisiin turvalaitteisiin ei saa tehdä minkäänlaisia muutoksia.
- Kaikki korjaustyöt on jätettävä valtuutetun huoltokeskuksen tehtäväksi.
- Käytä vain tälle merkille hyväksytyjä pölypusseja, suodattimia ja lisävarusteita. Takuu raukeaa, jos käytät muita kuin hyväksytyjä pölypusseja ja suodattimia.
- Sulje laitteesta virta ja vedä pistoke seinästä, ennen kuin ryhdyt vaihtamaan pölypussia tai suodatinta.

Irrota pistoke tarttumalla itse pistokkeeseen, ei johtoon.

- Laitetta ei ole tarkoitettu leikkimiseen. Älä jätä lapsia laitteen lähelle ilman valvontaa.
- Tätä laitetta ei ole tarkoitettu nuorten eikä heikkokuntoisten henkilöiden käyttöön ilman valvontaa, ellei heitä valvo vastuuntuntoinen henkilö, joka huolehtii laitteen turvallisuudesta käytöstä. Huolehdi, etteivät pienet lapset pääse leikkimään laitteella.
- Jos virtajohto on vaurioitunut, valmistajan, valtuutetun huoltohenkilön tai muun valtuutetun henkilön on vaihdettava se tapaturmien välttämiseksi.
- Lapset eivätkä fyysikaltaan, tuntoasteiltaan tai henkisesti kunnonaltaan heikentyneet henkilöt saa käyttää tätä laitetta. Laitetta ei saa myöskään saa käyttää ilman asiantunte musta ja laitetuntemusta ennen ohjauksen tai opastuksen saamista. Lasten oleskellessa laitteen läheisyydessä on valvottava, etteivät ne leiki laitteella ja heitä on opastettava, ettei laitteella saa leikkiä.
- Tämä laite on EY- direktiivien 2004/108/ETY, 2006/95/ETY ja 93/68/ETY mukainen.



Tuotteessa tai pakkauksessa oleva symboli ilmaisee, että tuotetta ei voi hävittää talousjätteen mukana. Sen sijaan tuote on vietävä sähköisten ja elektronisten laitteiden kierrätykseen tarkoitettuun keräyspisteeseen. Kun huolehdit tuotteen asianmukaisesta hävittämisestä, autat edistämään ympäristön ja ihmisten hyvinvointia, jonka tuotteen virheellinen hävittäminen voi vaarantaa. Lisätietoa tämän tuotteen kierrättämisestä saat jätteenkäsittelypisteistä tai samasta liikkeestä, josta ostit tuotteen.



EN

## Käyttöohjeet

Varmista ennen laitteen käyttämistä, että laitteen arvokilven jännite vastaa verkkovirran jännitettä.

Imurin mukana toimitetaan pölypussi, esisuodatin ja poistosuodatin.

PT

## Aloitus ja lopetus

IT

### Aloitus

Vedä johto esiin ja kytke pistoke pistorasiaan. Käynnistä pölynimuri sen päällä olevasta virtapainikkeesta.

NL

SV

### Lopetus

Katkaise laitteen virta virtapainikkeesta. Irrota pistoke tarttumalla itse pistokkeeseen, ei johtoon.

NO

DA

FI

A

## Letkun, varren ja suuttimen asennus

1. Työnnä letkun liitin imuaukkoon, kunnes letku kiinnittyy napsahtaen.
2. Yhdistä taivutettu varsi varteeseen ja käännä, kunnes varret kiinnittyvät toisiinsa napsahtaen.
3. Yhdistä varsi ja suutin ja väännä, kunnes ne kiinnittyvät toisiinsa napsahtaen.
4. Varsi on teleskooppinen eli voit säätää sen omaan pituuteesi sopivaksi. Vapauta pituudensäädön lukitus painamalla varren keskellä olevaa painiketta. Säädä varren pituus sopivaksi.

### Letkun, varren ja suuttimen irrotus

- Irrota suutin varresta painiketta painamalla.
- Irrota letku varresta painiketta painamalla.
- Vapauta letkun liitos imuaukosta painamalla lukitusmekanismia ja vetämällä letku irti.

## Pölypussin ja suodattimien vaihto

Pölypussin ja suodattimien koko ja laatu vaikuttavat pölynimurin tehoon. Jos käytät muita kuin alkuperäisiä pölypusseja tai suodattimia, ilman virtaus laitteessa saattaa estyä ja laite saattaa ylikuormittua. Takuuehdot raukeavat, jos laitteessa on käytetty muita lisäosia kuin Nilfiskin alkuperäisiä pölypusseja ja suodattimia.

### B Pölypussin vaihto



Pölypussin täyttymisen ilmaisin ilmaisin. Kun ilmaisin on kokonaan punainen, pölypussi on vaihdettava moottorin vaurioitumisen välttämiseksi.

Käytä aina alkuperäisiä Nilfiskin pölypusseja.

1. Vapauta letkun liitin imuaukosta painamalla lukitusmekanismia ja vetämällä letku irti.
2. Avaa pölysäiliön kansi nostamalla imuaukon edessä/alapuolella olevaa avauspainiketta.
3. Tartu pölypussin pidikkeen kahvaan. Nosta pidike ja pölypussi pölysäiliöstä.
4. Sulje pölypussi pahviläppää vetämällä.
5. Irrota täysi pölypussi pölypussin pidikkeestä.
6. Asenna uusi pölypussi ohjaamalla pahviosa pussinpidikkeen koloihin.
7. Aseta pussinpidike, jossa on uusi pölypussi, takaisin pölysäiliöön. Tarkista, että pölypussi on kunnolla auki pölysäiliössä.
8. Sulje pölysäiliön kansi.
9. Työnnä letkun liitin imuaukkoon, kunnes letku kiinnittyy napsahtaen.

### C Esisuodattimen vaihto

Esisuodatin suojelee moottoria ime-mällä ne mikrohiukkaset, jotka eivät jää pölypussiin. Vaihda esisuodatin joka neljännen pölypussin vaihdon yhteydessä. Esisuodatin sijaitsee pölypussin takana. Käytä aina alkuperäisiä Nilfiskin suodattimia.

1. Vapauta letkun liitin imuaukosta painamalla lukitusmekanismia ja vetämällä letku irti.
2. Avaa pölysäiliön kansi nostamalla imuaukon edessä/alapuolella olevaa avauspainiketta.
3. Tartu pölypussin pidikkeen kahvaan. Nosta pidike ja pölypussi pölysäiliöstä.
4. Sulje pölypussi pahviläppää vetämällä.
5. Irrota suodatinpidike ja esisuodatin.
6. Avaa suodatinpidike.
7. Poista käytetty esisuodatin.
8. Sovita uusi esisuodatin pidikkeeseen ja sulje suodatinpidike. Tarkista, että esisuodatin on kunnolla paikallaan pidikkeessä.
9. Aseta suodatinpidike oikeaan kohtaan ja paina se paikalleen.
10. Asenna pölysäiliöön pölypussi-pidike, jossa on uusi pölypussi. Tarkista, että pölypussi on kunnolla auki pölysäiliössä.
11. Sulje pölysäiliön kansi.
12. Työnnä letkun liitin imuaukkoon ja paina, kunnes letku kiinnittyy napsahtaen.

EN

DE

FR

ES

PT

IT

NL

SV

NO

DA

FI

EN

**D Poistosuodattimen vaihto**

DE

FR

ES

PT

IT

NL

SV

NO

DA

FI

Joidenkin mallien poistosuodatin on HEPA-tyyppinen (High Efficiency Particulate Air Filter, erittäin tehokas hiukkassuodatin). Se suodattaa poistoilmasta ne mikrohiukkaset, jotka eivät ole jääneet pölypussiin ja esisuodatimeen. HEPA- tai poistosuodatinta ei voi harjata tai pestä puhtaaksi. Vaihda suodatin vähintään kerran vuodessa.

Käytä aina

Niifiskin alkuperäisiä HEPA-suodattimia ja poistosuodattimia.

1. Vapauta imurin takana oleva kansi. Lukitus avautuu, kun nostat salpaa ylöspäin. Irrota kansi imurista.
2. Irrota käytetty HEPA-suodatin.
3. Asenna uusi HEPA-suodatin. Älä koske suodattimen pintaa. Pitele vain suodatinta ympäröivää muovikehikkoa. Tarkista, että HEPA-suodatin on kunnolla paikallaan.
4. Aseta kansi takaisin imuriin. Kannen saa takaisin paikalleen työntämällä kannen yläosan läpät imurissa oleviin vastaaviin koloihin.
5. Paina sitten kannen alareunaa siten, että salpa lukitsee kannen.

**Pestävä HEPA-suodatin**

Joissakin malleissa on pestävä HEPA-suodatin.

Huuhtelee suodattimen sisäpuoli haalealla vesijohtovedellä. Älä käytä mitään puhdistusaineita. Vältä koskemasta suodattimen pintaa. Poista vesi napauttamalla suodattimen kehystä. Älä kuivaa suodatinta esimerkiksi lämmittimen kaltaisen ulkoisen lämmönlähteen tai suoran auringonpaisteen avulla.

Varmista, että suodatin on kuivunut ennen sen asettamista takaisin pölyimuriin.

E

**Imutehon säätö**

Voit säätää imutehoa letkun kädensijan liukusäätimestä. Imuteho on suurimmillaan silloin, kun säädin on kiinni-asennossa ja pienimmillään silloin, kun säädin on auki-asennossa. Säädä imutehoa liu'uttamalla säädintä sopivaan asentoon.

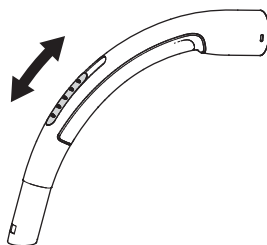

Imutehoa voi säätää myös imurin päällä olevasta tehonsäätimestä. Säätimen symboli ilmaisee suurimman ja pienimmän imutehon suunnan.

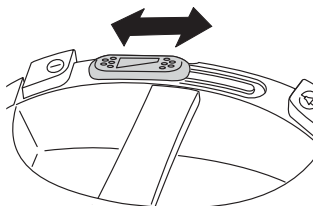



**F Varren ja suuttimen taukosäilytys**

Taukoa varten imurissa on kaksi pidikettä. Imurin alapuolella sijaitsevaa taukopidikettä voi käyttää, kun kone on pystyasennossa. Imurin takaosassa sijaitsevaa taukopidikettä voi käyttää, kun kone on pyörillään.

**Lämpösulake**

Imuriin asennettu lämpösulake suojaa imuria ylikuumenemiselta. Jos lämpösulake laukeaa, imuri pysähtyy ja sen on jäähdyttävä, ennen kuin se voidaan käynnistää uudelleen.

**Uudelleenkäynnistys**

1. Sammuta imurin virta ja irrota pistoke pistorasiasta.
2. Tarkista, ettei mikään estä ilman virtausta taivutetussa varressa, letkussa, suuttimessa, pölypussissa tai suodattimissa.
3. Anna laitteen jäähtyä ainakin 5-10 minuuttia.
4. Kytke pistoke takaisin pistorasiaan ja käynnistä imuri virtapainikkeesta.

Imuri ei käynnisty, ennen kuin se on jäähtynyt riittävästi. Ellei laite käynnisty, katkaise virta virtapainikkeesta ja irrota pistoke pistorasiasta. Yritä uudelleen hetken kuluttua.

**VAROITUS**

Jos sähköjohto kelataan sisään automaattisesti, on toimittava varovaisesti, sillä pistoke voi heilua edestakaisin kelaamisen loppuvaiheessa. On suositeltavaa pitää kiinni pistokkeesta, kun johto kelataan sisään.

**Puhdistusohjeita**

Voit säätää imutehoa imurin päällä olevasta tehonsäätimestä tai letkun kädensijassa olevasta liukusäätimestä.

**G Rakosuutin**

Rakosuuttimen avulla pääset imuroimaan ahtaistakin paikoista.

**H Huonekalusuutin**

Huonekalusuuttimen avulla voit imuroida verhoiltuja huonekaluja.

**I Harjasuutin**

Harjasuutin sopii verhojen ja ikkunautojen imurointiin.

**J Lattiasuutin**

Lattiasuuttimella voit imuroida kovia lattiaita.

**K Yhdistelmäsuutin**

Säädä yhdistelmäsuutin lattiatyyppiin mukaan.

**L Turbosuutin**

Turbosuuttimella saat siivottua matot tehokkaasti.

Erimallisissa imureissa saattaa olla erilaisia suuttimia.

EN

DE

FR

ES

PT

IT

NL

SV

NO

DA

FI

EN

DE

FR

ES

PT

IT

NL

SV

NO

DA

FI

## Vianmääritys

Kaikki imurin huolto- ja korjaustyöt on suoritettava valtuutetussa huoltokeskuksessa.

<b>Kone ei käynnisty</b>	Tarkista,, että pistoke on kunnolla paikallaan pistorasiassa.
	Jokin talon sulakkeista on ehkä palanut ja on vaihdettava.
	Johto tai pistoke on ehkä vaurioitunut ja korjattava valtuutetussa huoltokeskuksessa.
	Ellei vika ole mikään yllä mainituista tai elleivät toimenpiteet auta, vie imuri valtuutettuun huoltokeskukseen.
<b>Imuteho on heikentynyt</b>	Pölypussi on ehkä täynnä ja se täytyy vaihtaa. Katso vaihto-ohjeet.
	Esisuodatin tai HEPA-suodatin on ehkä tukkeutunut ja vaihdettava. Katso vaihto-ohjeet.
	Letkun kädensija, varsi tai suutin on ehkä tukkeutunut ja puhdistettava.
<b>Imuri sammuu</b>	Lämpösulake on ehkä lauennut. Katso ohjeet.

## Korjaus ja huolto

- Säilytä imuri kuivassa paikassa.
- Vaihda esisuodatin joka neljännen pölypussin vaihdon yhteydessä. Pölypussipakkaukseen kuuluu neljä pölypussia ja yksi esisuodatin.
- Puhdista koneen pinta kuivalla tai kostealla kankaalla ja pienellä määrällä puhdistusainetta.
- Alkuperäisiä lisälaitteita saat lähimmältä jälleenmyyjältäsi.
- Huolto - ota yhteys lähimpään huoltoliikkeeseen.

### Kierrätys ja hävittäminen

Kierrätä pakkaus ja hävitä kone paikallisten säännösten mukaisesti. Katkaise johto laitteen läheltä loukkaantumisten tai viallisen/hävitetyn laitteen käytön välttämiseksi.

### Ympäristönäkökohdat

Laite on suunniteltu ympäristöä ajatellen. Kaikki muoviosat voidaan kierrättää.

### Vastuu

Nilfisk ei vastaa imurin väärästä käytöstä tai muuntelusta aiheutuneista vahingoista.

### Lisätiedot

Lisätietoja on Internet-osoitteessa [www.nilfisk.com](http://www.nilfisk.com)

### Takuuehdot

Takuuehdot saattavat vaihdella maasta riippuen. Lisätietoja saat lähimmältä jälleenmyyjältäsi.

## Takuu- ja huoltoehdot

Tällä Nilfiskin pölynimurilla on 5 vuoden takuu, joka koskee moottoria, johdon kelauspainiketta, virtapainiketta ja kuorta. Suuttimilla, suodattimilla, letkuilla, varsilla ja muilla lisälaitteilla on vuoden takuu, joka kattaa valmistusvirheet mutta ei kulumisesta aiheutuvia vikoja.

Takuu kattaa varaosat ja työkulutukset ja tavallisessa kotitalouskäytössä ilmenevät valmistus- ja materiaalivirheet.

Takuun piiriin kuuluva huolto suoritetaan vain jos voidaan todistaa, että vika on ilmennyt tuotteen takuukauden aikana (oikein täytetty takuutodistus tai tulostettu/leimattu ostokuitti, josta käy ilmi ostopäivä ja tuotteen malli) ja sillä ehdolla, että pölynimuri on ostettu uutena Suomi ja että sen jakelija on ollut Nilfisk-Advance.

Jos viat korjataan, asiakkaan on otettava yhteys Nilfisk-Advanceen, josta hänet ohjataan huoltokorjaamoon asiakkaan omalla kustannuksella. Kun viat on korjattu, pölynimuri palautetaan asiakkaalle Nilfisk-Advancen vastuulla ja kustannuksella.

### Takuu ei kata seuraavista syistä johtuvia vaurioita:

- Lisälaitteiden ja suodatinten normaali kuluminen.
- Vauriot, jotka johtuvat suorasti tai epäsuorasti virheellisestä käytöstä, esim. sepelin, kuuman tuhkan tai mattoraikasteen imuroinnista.
- Kappaleessa Käyttöohjeet annettujen hoito-ohjeiden virheellinen tai puutteellinen noudattaminen .
- Laastipöly.
- Sahanpuru.
- Vesi.
- Ei käytettäväksi remonttitöissä.

Takuu ei myöskään kata vahinkoja, jotka aiheutuvat imurin virheellisestä tai riittämättömästä kokoonpanosta

eli kokoamisesta tai liittämisestä, eikä vahinkoja, jotka aiheutuvat tulesta, salamaniskusta tai epätavallisista jännitteen vaihteluista tai muista sähköhäiriöstä kuten käyttöympäristön sähköverkon viallisista sulakkeista tai sähköasennuksista, eikä myöskään yleensä vikoja tai vaurioita, joita Nilfisk-Advance pitää muiden kuin valmistus- tai materiaalivikojen aiheuttamina.

### Takuu raukeaa:

- Jos vika johtuu muun kuin alku-peräisten Nilfiskin pölypussien tai suodatinten käyttämisestä.
- Jos imurista on poistettu sen valmistusnumero (sarjanumero).
- Jos joku muu kuin Nilfiskin valtuutama korjaamo on korjannut imuria.
- Jos imuria on käytetty kaupallisessa ympäristössä tai muussa kuin kotikäytössä. Tällöin imuria käyttävät rakennusurakoitsijat, siivousurakoitsijat tai ammatinharjoittajat.

### Takuu on voimassa seuraavissa maissa:

Tanska, Ruotsi, Norja, Iso-Britannia, Irlanti, Belgia, Alankomaat, Ranska, Saksa, Puola, Venäjä, Itävalta, Sveitsi, Espanja, Portugali, Australia and Uusi-Seelanti, Viro, Latvia, Liettua, Unkari, Kreikka, Slovenia, Slovakia, Tšekki, Italia ja Suomi.

EN

DE

FR

ES

PT

IT

NL

SV

NO

DA

FI

# Power

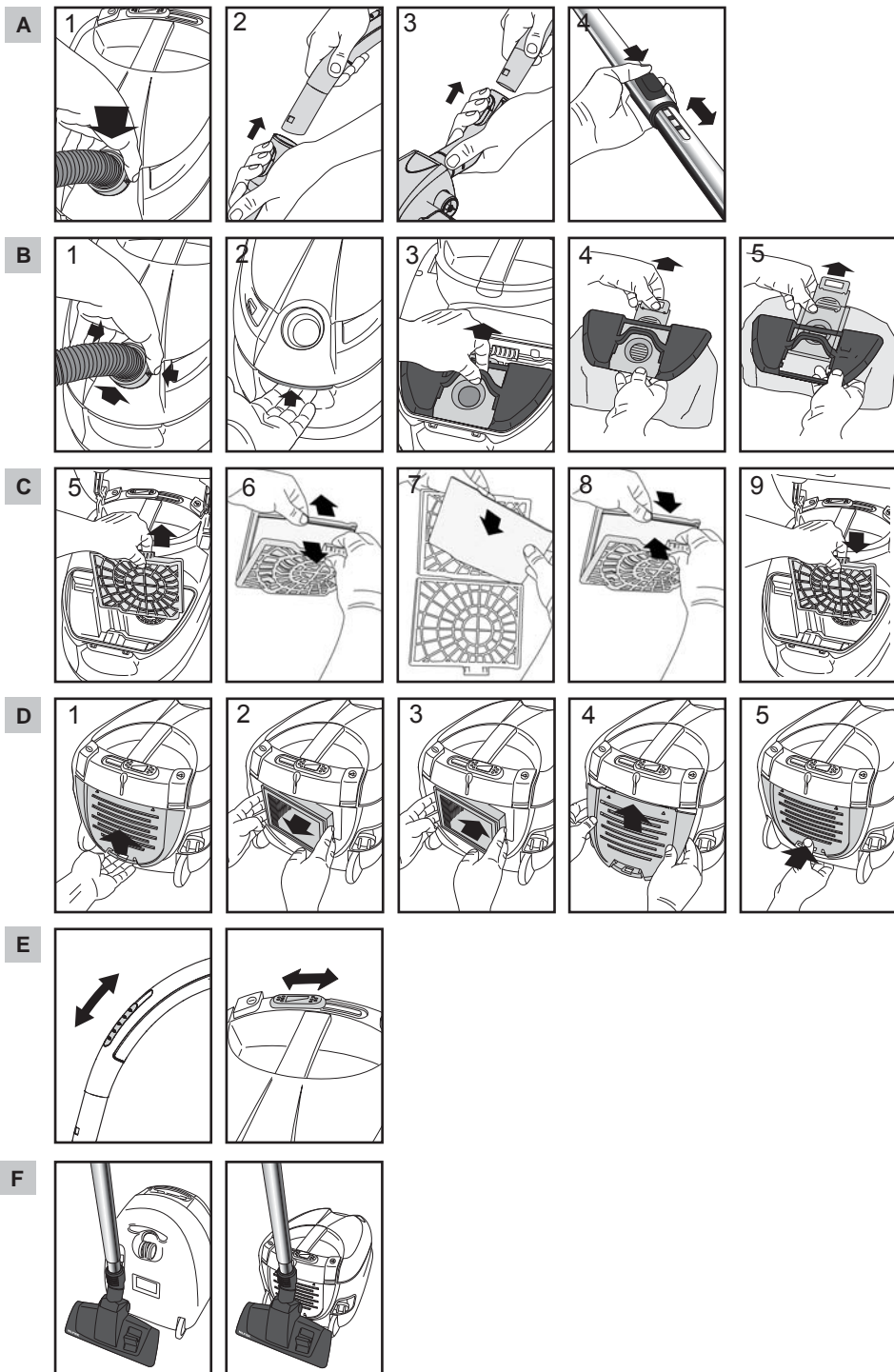

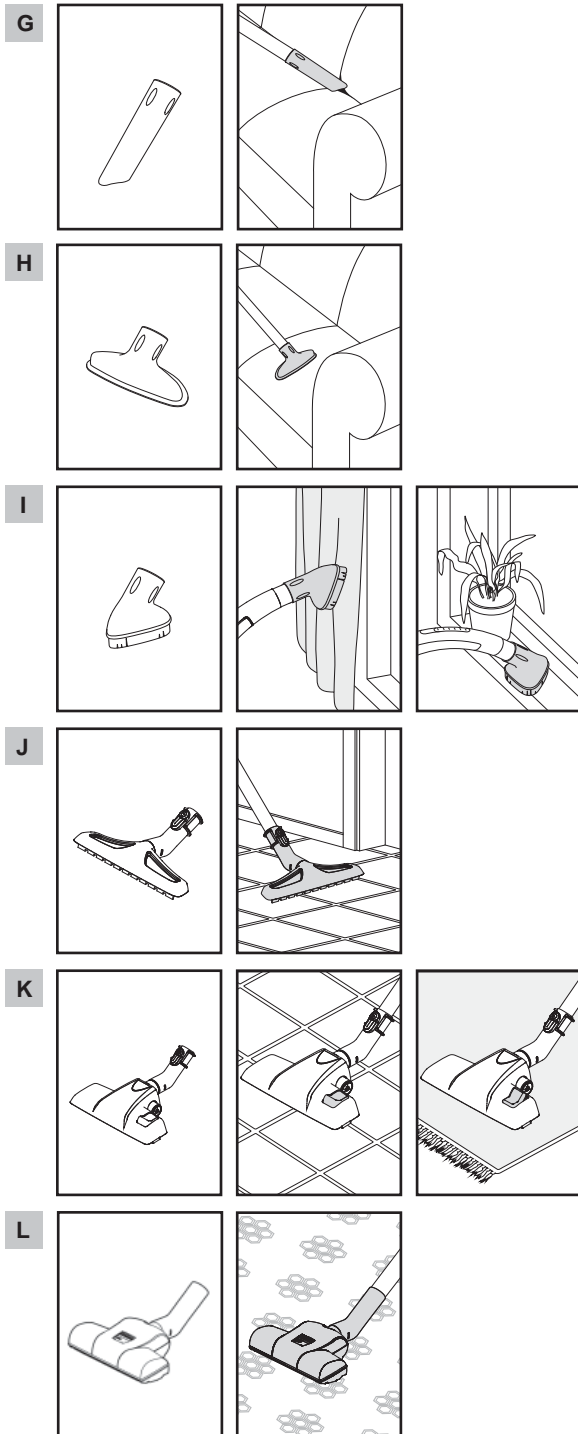





# Nilfisk. Performance and durability since 1906

