

Register your product and get support at
www.philips.com/welcome

FC9308



PHILIPS

QUEL ASPIRATEUR.COM

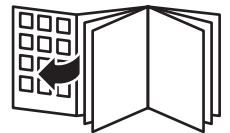

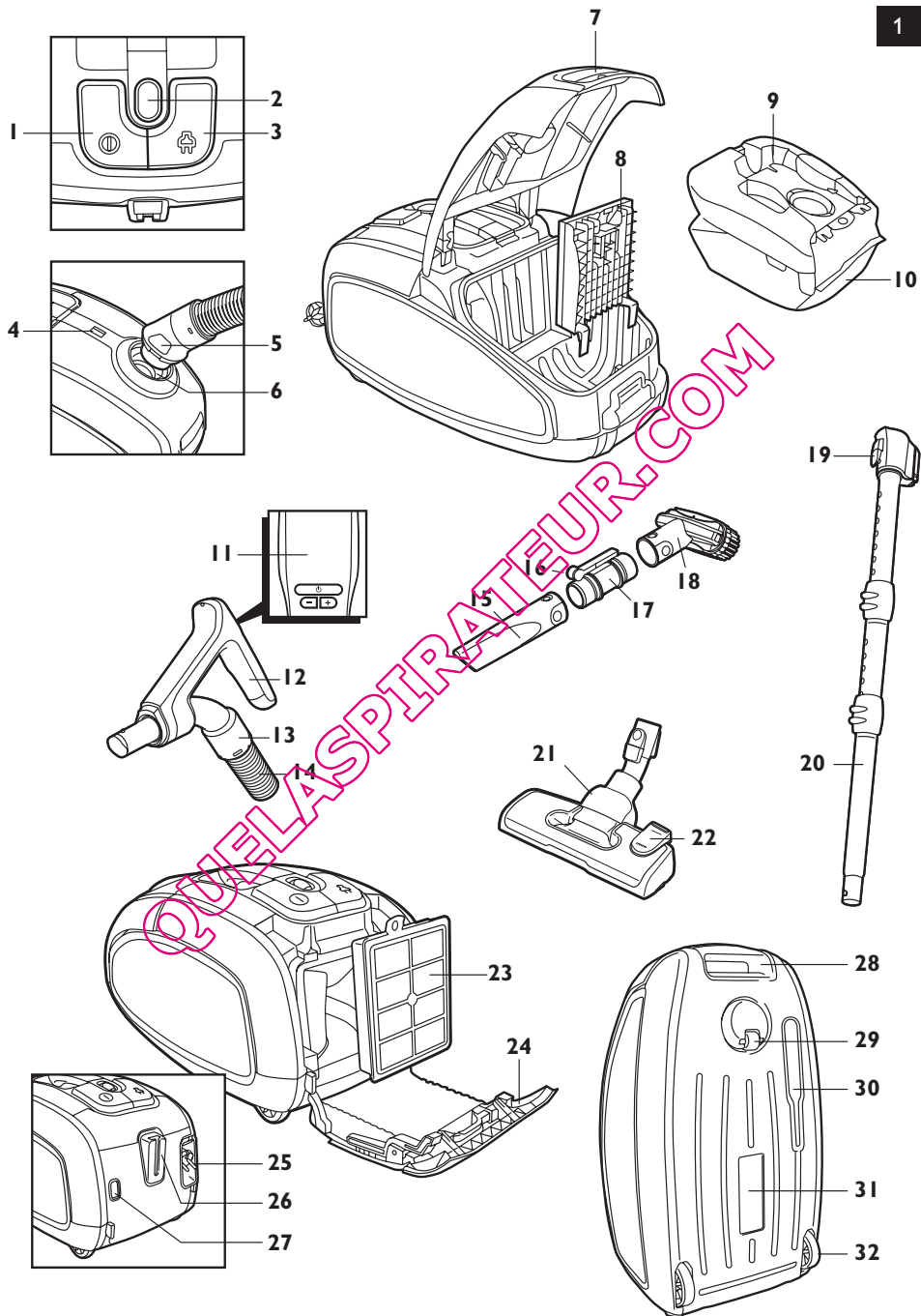

QUEL'ASPIRATEUR.COM

ENGLISH	6
DANSK	22
DEUTSCH	37
ΕΛΛΗΝΙΚΑ	53
ESPAÑOL	69
SUOMI	85
FRANÇAIS	100
ITALIANO	116
NEDERLANDS	132
NORSK	148
PORTUGUÊS	164
SVENSKA	180
TÜRKÇE	196

QUELASPIRATEUR.COM

Introduction

Congratulations on your purchase and welcome to Philips! To fully benefit from the support that Philips offers, register your product at www.philips.com/welcome.

This vacuum cleaner's extremely efficient motor produces less noise than other types and yields a high performance at a low power consumption.

General description (Fig. 1)

- 1 On/off button
- 2 Infrared receiver
- 3 Cord rewind button
- 4 Dustbag-full indicator
- 5 Hose release buttons
- 6 Hose connection opening
- 7 Cover release tab
- 8 Motor protection filter holder
- 9 Dustbag holder
- 10 Dustbag
- 11 Infrared remote control
- 12 Ergonomic ComfortControl handgrip
- 13 Flexible hose connection
- 14 Hose
- 15 Crevice tool
- 16 Accessory holder release levers
- 17 Accessory holder
- 18 Small nozzle with brush attachment
- 19 Tube release button
- 20 3-piece telescopic tube
- 21 Silentstar nozzle
- 22 Rocker switch for carpet/hard floor settings
- 23 HEPA 13 washable filter
- 24 Filter cover
- 25 Mains plug
- 26 Parking slot
- 27 Release button of filter cover
- 28 Storage grip
- 29 Swivel wheel
- 30 Parking/storage ridge
- 31 Type plate
- 32 Rear wheels

Important

Read this user manual carefully before you use the appliance and save it for future reference.

Danger

- Never suck up water or any other liquid. Never suck up flammable substances and do not suck up ashes until they are cold.

Warning

- Check if the voltage indicated on the appliance corresponds to the local mains voltage before you connect the appliance.

- Do not use the appliance if the plug, the mains cord or the appliance itself is damaged.
- If the mains cord is damaged, you must have it replaced by Philips, a service centre authorised by Philips or similarly qualified persons in order to avoid a hazard.
- This appliance is not intended for use by persons (including children) with reduced physical, sensory or mental capabilities, or lack of experience and knowledge, unless they have been given supervision or instruction concerning use of the appliance by a person responsible for their safety.
- Children should be supervised to ensure that they do not play with the appliance.
- Do not point the hose, the tube or any other accessory at the eyes or ears nor put it in your mouth when it is connected to the vacuum cleaner and the vacuum cleaner is switched on.

Caution

- When you use the vacuum cleaner to vacuum ashes, fine sand, lime, cement dust and similar substances, the pores of the dustbag become clogged. As a result, the dustbag-full indicator will indicate that the dustbag is full. Replace the disposable dustbag, even if it is not full yet (see chapter 'Replacing the dustbag').
- Never use the appliance without the motor protection filter. This could damage the motor and shorten the life of the appliance.
- Only use Philips s-bag™ synthetic dustbags.
- During vacuum cleaning, especially in rooms with low air humidity, your vacuum cleaner builds up static electricity. As a result you can experience electric shocks when you touch the tube or other steel parts of your vacuum cleaner. These shocks are not harmful to you and do not damage the appliance. To reduce this inconvenience we advise you:
 - 1 to discharge the appliance by frequently holding the tube against other metal objects in the room (for example legs of a table or chair; radiator etc.);
 - 2 to raise the air humidity level in the room by placing water in the room. For example, you can hang containers filled with water from your radiators or place bowls filled with water on or near your radiators.

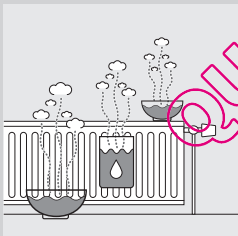

Electromagnetic fields (EMF)

This Philips appliance complies with all standards regarding electromagnetic fields (EMF). If handled properly and according to the instructions in this user manual, the appliance is safe to use based on scientific evidence available today.

Before first use

- 1** Take the appliance and its accessories out of the box.

- 2** Remove any sticker, protective foil or plastic from the appliance.

Inserting batteries

Batteries for the remote control are supplied with the appliance. Insert the batteries into the battery compartment in the ergonomic handgrip before you use the appliance. The batteries last at least 2 years.

- 1** Use a screwdriver to loosen the screw of the battery compartment lid (1) and remove the battery compartment lid (2).

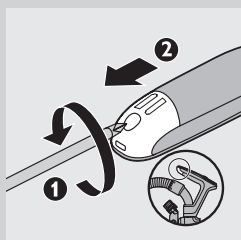

- 2** Insert two AAA 1.5-volt alkaline batteries into the battery compartment inside the handle.

Note: Make sure that the - and + poles point in the right direction.

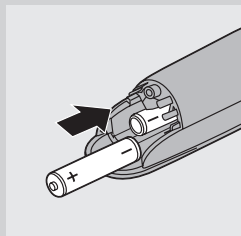

- 3** Reattach the battery compartment lid (1) and fasten the screw with a screwdriver (2).

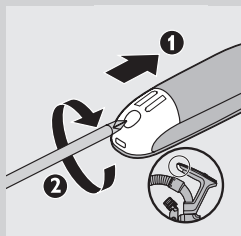

Preparing for use

Ergonomic advice

ComfortControl handgrip

- The unique ComfortControl handgrip is ergonomically designed to give you sufficient comfort during vacuum cleaning.
- To gain optimal benefit from this handgrip, it is important that you do not position your second hand on the tube. When you do so, you twist and bend your back, which could result in back problems.

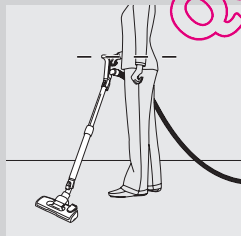

Attaching the ComfortControl handgrip

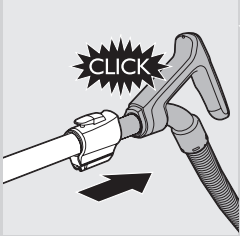

- 1 Attach the handgrip to the telescopic tube ('click').

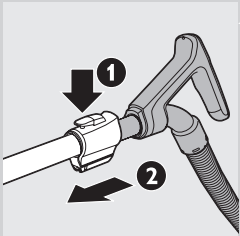

- 2 To disconnect the handgrip from the tube, hold the handgrip with one hand. With the other hand, hold the telescopic tube and press the tube release button (1) and pull the tube off the handgrip (2).

Note: This vacuum cleaner has been fitted with holes at the end of the handgrip. These holes may prevent objects from getting stuck or damaged when you use your vacuum cleaner without the tube or accessories supplied.

Attaching the nozzle and accessories



- 1 To connect the nozzle or an accessory to the tube, press the spring-loaded lock button (1) on the tube and insert the tube into the floor nozzle (2). Fit the spring-loaded lock button into the opening in the nozzle ('click').

Note: You can also connect the nozzle or accessories directly to the handgrip in the same way.

- 2 To disconnect the nozzle or an accessory from the tube, press the spring-loaded lock button and pull the nozzle out of the tube.

Hose

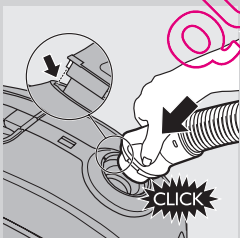

- 1 To connect the hose, push it firmly into the appliance ('click').

Note: Make sure that the projection of the hose fits into the recesses.

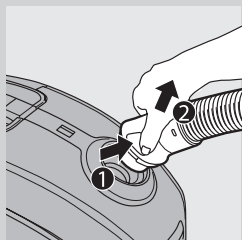

- 2 To disconnect the hose, push the buttons (1) and pull the hose out of the appliance (2).

3-piece telescopic tube

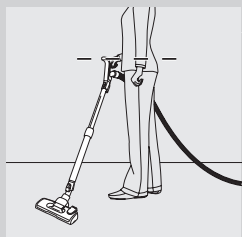

Note: Adjust the length of the tube so that the hand holding the handgrip is at hip level.

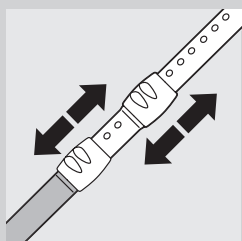

- 1 Move the tube locks up or down to adjust the length of the tube so that the handgrip is at hip level.

SilentStar nozzle

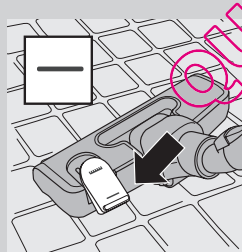

The SilentStar nozzle is a low-noise, multi-purpose nozzle for carpets and hard floors.

- Use the hard floor setting to clean hard floors (for instance tiled, parqueted, laminated and linoleumed flooring): push the rocker switch on top of the nozzle with your foot to make the brush strip come out of the housing.

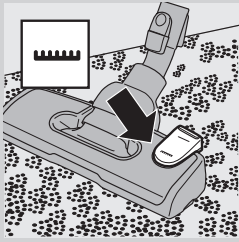

- Use the carpet setting to clean carpets: push the rocker switch again to make the brush strip disappear into the nozzle housing.

Accessories



- 1 Connect the crevice tool (1) or small nozzle (2) with or without brush attachment (3) to the tube or directly to the handgrip.

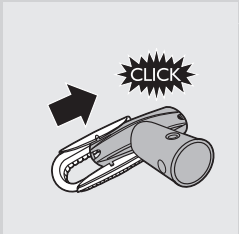

- 2 To assemble the brush attachment, slide it onto the bottom of the small nozzle ('click')

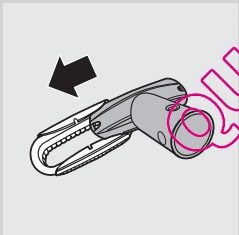

- To disassemble the brush attachment, slide it off the bottom of the small nozzle.

QUEL ASPIRATEUR.COM

Accessory holder

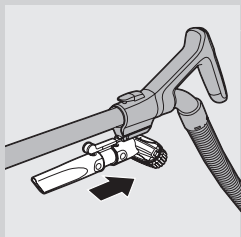

- 1 Slide the accessory holder with accessories onto the handgrip ('click').

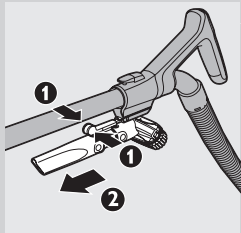

- 2 To detach the accessory holder, squeeze the release levers together (1) and slide the accessory holder off the handgrip (2).

Remote control operation

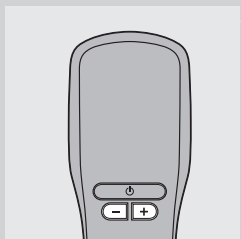

- The remote control has three buttons with which you operate the vacuum cleaner. With the '+' and '-' buttons you adjust the suction power and with the standby button you switch the appliance to standby mode.

Note: The functions on the remote control only work after you have switched on the appliance with the on/off switch on the appliance itself.

Note: Replace the batteries when the 'infrared active light' does not light up when you press any button. See chapter 'Replacement' to replace the batteries.

Using the appliance

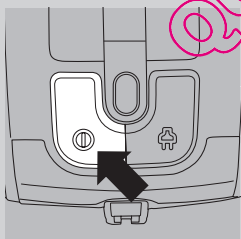

- 1 Pull the cord out of the appliance and put the mains plug in the wall socket.
- 2 To switch on the appliance, press the on/off button on top of the appliance.

Tip: To avoid bending your back, press the on/off button with your foot.

- 3 To switch off the appliance, press the on/off button on top of the appliance.

Adjusting suction power

- 1 During vacuuming, you can adjust the suction power level with the - and + buttons on the remote control.



- Use maximum suction power to vacuum very dirty carpets and hard floors.



- Use minimum suction power to vacuum curtains, tablecloths etc.

Pausing during use

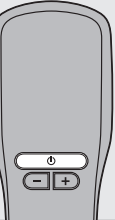

- 1** If you want to stop vacuum cleaning for a moment, press the standby button on the remote control to switch off the appliance temporarily.

If your appliance has no remote control, press the on/off button on top of the appliance to switch off the appliance.

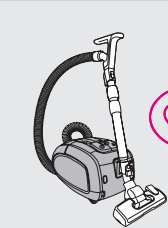

- 2** Insert the ridge on the nozzle into the parking slot to park the tube in a convenient position.
- 3** To ensure stable parking of the telescopic tube, adjust the tube to the shortest length.
- 4** To continue vacuum cleaning, simply press the standby button on the remote control again.

If your appliance has no remote control, press the on/off button on top of the appliance to switch on the appliance.

Storage

- 1** Switch off the appliance and remove the mains plug from the wall socket.

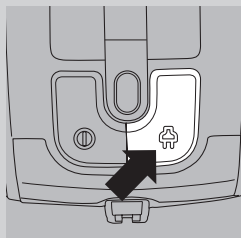

- 2** Press the cord rewind button to rewind the mains cord.

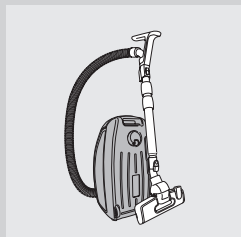

- 3** Put the appliance in upright position. To attach the nozzle to the appliance, insert the ridge on the nozzle into the storage slot.

- To ensure stable parking of the telescopic tube, adjust the tube to the shortest length.

Tip: We advise you to wrap the hose around the tube to ensure stable parking and to save even more space when you store the appliance.

Replacing the dustbag

Tip: We advise you to clean the motor protection filter every time you replace the dustbag (see chapter 'Cleaning and maintenance of filters').

Always unplug the appliance before you replace the disposable dustbag.

Before replacing the dustbag

In some cases, the dustbag full indicator can indicate that the dustbag is full, even though it is not. This may occur if the pores of the dustbag are clogged (e.g. when you have vacuumed ashes, fine sand, lime, cement dust and similar substances) or if something is blocking the nozzle, tube and/or hose. If the pores of the dustbag are clogged, you have to replace the disposable dustbag, even if it is not full yet. If the dustbag is not clogged but not full either, something is blocking the nozzle, tube and/or hose. In this case, do not replace the dustbag but remove the obstruction.

Replacing the disposable dustbag

- Replace the dustbag as soon as the dustbag-full indicator has changed colour permanently, i.e. even when the nozzle is not placed on the floor.

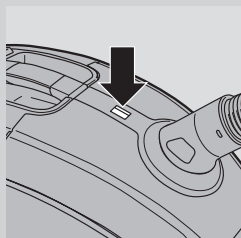

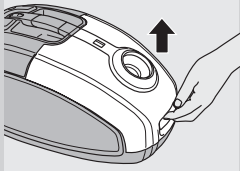

- 1** Pull the cover upwards to open it.

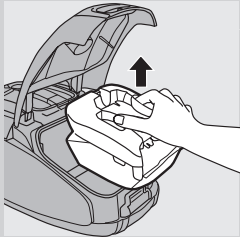

- 2** Lift the dustbag holder out of the appliance.

Make sure you hold the dustbag upright when you lift it out of the appliance.

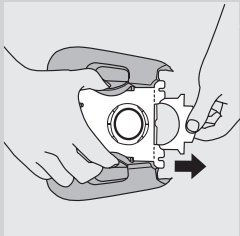

- 3** Pull at the cardboard tag to remove the full dustbag from the holder.
 When you do this, the dustbag is sealed automatically.

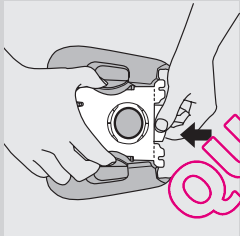

- 4** Slide the cardboard front of the new dustbag into the two grooves of the dustbag holder as far as possible.

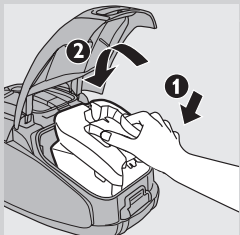

- 5** First insert the front of the dustbag holder into the vacuum cleaner (1) and then press the back into the vacuum cleaner (2).

Note: If no dustbag has been inserted, you cannot close the cover.

- 6** Push the cover downwards to close it.

Cleaning and maintenance of filters

Always unplug the appliance before you clean or replace the filters.

Permanent motor protection filter

Clean the permanent motor protection filter every time you replace the disposable dustbag.

1 Remove the dustbag holder with the dustbag.

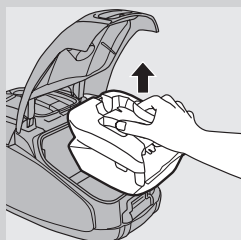

2 Press the tab at the top of the motor protection filter holder down to release it (1). Lift the filter holder out of the dustbag compartment (2).

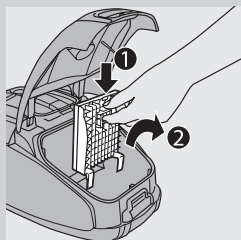

3 Shake the filter over a dustbin to clean it.

4 Put the clean filter back into the filter holder.

5 Fit the two lugs of the filter holder behind the ridge at the bottom to ensure that it fits properly at the top (1). Then press the filter holder home ('click') (2).

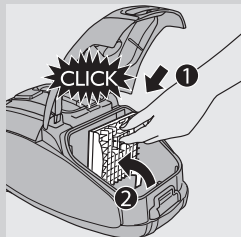

6 Place the dustbag holder with the dustbag back into the appliance and close the cover.

HEPA 13 washable filter

HEPA 13 washable filter is able to remove 99.95% of all particles down to 0.0003mm in size from the outlet air. This not only includes normal house dust, but also harmful microscopic vermin such as dust mites and their excrements, which are well-known causes of respiratory allergies.

Note: To guarantee optimal dust retention and performance of the vacuum cleaner, always replace the HEPA filter with an original Philips filter of the correct type (see chapter 'Ordering accessories').

Clean the washable HEPA 13 filter every 6 months. You can clean the washable HEPA 13 filter max. 4 times. Replace the filter after it has been cleaned 4 times.

Note: Do not clean the HEPA 13 filter in the washing machine, but follow the procedure below.

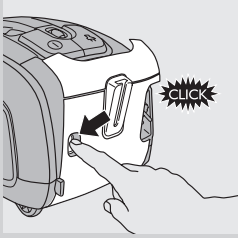

1 Press the filter cover release button to open the filter cover.

2 Remove the filter cover.

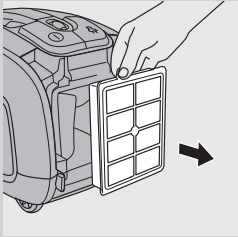

3 Take out the washable HEPA 13 filter.

4 Rinse the pleated side of the HEPA 13 filter under a hot slow-running tap.

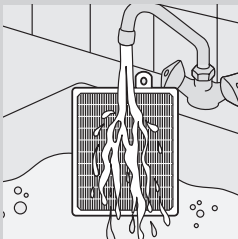

- Hold the filter in such a way that the pleated side points upwards and the water flows parallel to the pleats. Hold the filter at an angle so that the water washes away the dirt inside the pleats.

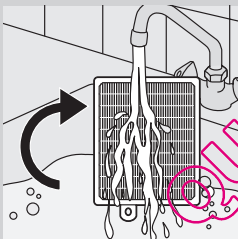

- Turn the filter 180° and let the water flow along the pleats in opposite direction.
Continue this process until the filter is clean.

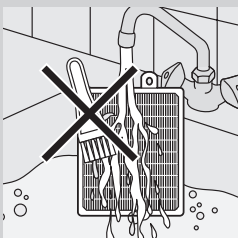

Never clean the washable filter with a brush.

Note: Cleaning does not restore the original colour of the filter, but does restore its filtration power.

5 Carefully shake the water from the surface of the filter. Let the filter dry completely for at least 2 hours before you put it back into the vacuum cleaner.

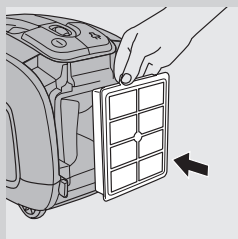

6 Put the dry filter back into the appliance.

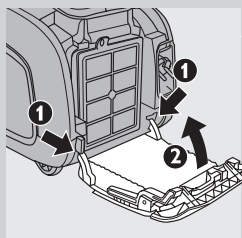

7 Fit the two lugs of the filter cover behind the ridge at the bottom of the vacuum cleaner (1). Then push the filter cover towards the appliance (2).

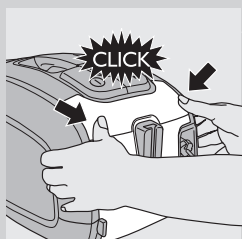

8 Press the filter cover home to lock it ('click').

Note: Make sure the filter is properly closed.

Ordering accessories

For purchasing dustbags, filters or other accessories for this appliance, please visit www.philips.com, consult the worldwide guarantee leaflet or contact the Philips Consumer Care Centre in your country.

Ordering dustbags

- Philips Classic s-bag™ synthetic dustbags are available under type number FC8021.
- Philips Clinic s-bag™ high filtration synthetic dustbags are available under type number FC8022.
- Philips Anti-odour s-bag™ synthetic dustbags are available under type number FC8023.

Note: Please visit www.s-bag.com for more information about the s-bag.

Ordering filters

- HEPA 13 washable filters are available under code number 4322 004 93350.

Environment



- Do not throw away the appliance with the normal household waste at the end of its life, but hand it in at an official collection point for recycling. By doing this, you help to preserve the environment.



- Non-rechargeable batteries contain substances that may pollute the environment. Do not throw away non-rechargeable batteries with the normal household waste, but dispose of them at an official collection point for batteries. Always remove the non-rechargeable batteries of the remote control before you discard and hand in the appliance at an official collection point.

Replacement

Batteries of remote control

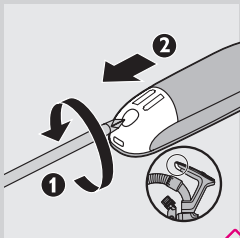

- 1** Replace the batteries when the 'infrared active light' does not light up when you press any button.
- 2** Use a screwdriver to remove the screw of the battery compartment lid (1) and remove the battery compartment lid (2).

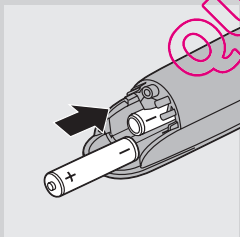

- 3** Insert two new AAA 1.5-volt alkaline batteries into the handle.

Note: Make sure that the - and + poles point in the right direction.

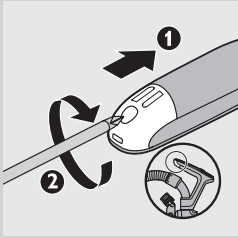

- 4 Reattach the battery compartment lid (1) and fasten the screw with a screwdriver (2).

Guarantee and service

If you need service or information or if you have a problem, please visit the Philips website at www.philips.com or contact the Philips Consumer Care Centre in your country (you find its phone number in the worldwide guarantee leaflet). If there is no Consumer Care Centre in your country, go to your local Philips dealer.

QUELASPIRATEUR.COM

Troubleshooting

This chapter summarises the most common problems you could encounter with the appliance. If you are unable to solve the problem with the information below, contact the Consumer Care Centre in your country.

1 The suction power is insufficient.

- A The suction power may be set to a low setting.
- Set the suction power to a higher setting.
- B The nozzle, tube or hose may be blocked up.
- To remove the obstruction, disconnect the blocked-up item and connect it (as far as possible) the other way around. Switch on the vacuum cleaner to force the air through the blocked-up item in opposite direction.
- C The dustbag may be full.
- Replace the dustbag.
- D The filters may be dirty.
- Clean or replace the filters.

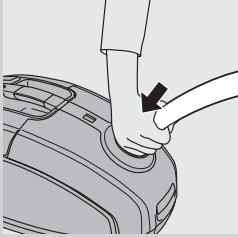

2 The infrared remote control does not function.

- A Perhaps the batteries do not make proper contact or have not been inserted in the proper way.
- Remove the lid of the battery compartment and push the batteries back into place. Make sure that the - and + poles point in the right direction.
- B The batteries may be empty.
- Replace the batteries.

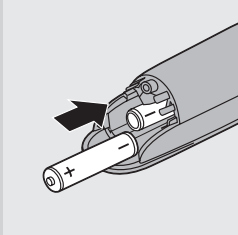

3 When I use my vacuum cleaner I sometimes feel electric shocks.

- A Your vacuum cleaner has built up static electricity. The lower the air humidity in the rooms, the more static electricity the appliance builds up.
- To reduce this inconvenience, we advise you to discharge the appliance by frequently holding the tube against other metal objects in the room (for example legs of a table or chair; radiator etc.).

To reduce this inconvenience, we advise you to raise the air humidity level in the room by placing water in the room. For example, you can hang containers filled with water from your radiators or place bowls filled with water on or near your radiators.

Introduktion

Tillykke med dit køb og velkommen til Philips! For at få fuldt udbytte af den support, Philips tilbyder, skal du registrere dit produkt på www.philips.com/welcome.

Støvsugerens meget effektive motor støjer mindre end andre typer og har en høj ydeevne ved et lavt strømforbrug.

Generel beskrivelse (fig. 1)

- 1 On/off-knap
- 2 Infrarød modtager
- 3 Knap til ledningsoprul
- 4 Indikator for fuld støvpose
- 5 Udløserknapper til slange
- 6 Åbning til tilslutning af slangen
- 7 Frigørelsestap til dæksel
- 8 Holder til filteret, der beskytter motoren
- 9 Støvposeholder
- 10 Støvpose
- 11 Infrarød fjernbetjening
- 12 Ergonomisk ComfortControl-håndgreb
- 13 Fleksibel slangetilslutning
- 14 Slange
- 15 Sprækkemundstykke
- 16 Udløserhåndtag til tilbehørholder
- 17 Tilbehørholder
- 18 Lille mundstykke med børstetilbehør
- 19 Udløserknap til støvsugerrør
- 20 3-delt teleskoprør
- 21 Slangestap-mundstykke
- 22 Vippeskive til indstilling til tæpper/hårde gulve
- 23 Vaskbart HEPA 13-filter
- 24 Filterdæksel
- 25 Stik
- 26 Parkeringsbeslag
- 27 Udløserknap til filterdæksel
- 28 Opbevaringsgreb
- 29 Drejehjul
- 30 Parkerings-/opbevaringsrille
- 31 Typeskilt
- 32 Baghjul

Vigtigt

Læs denne brugsvejledning omhyggeligt igennem, inden apparatet tages i brug, og gem den til eventuelt senere brug.

Fare

- Opsug aldrig vand eller andre former for væske. Opsug aldrig brandbare substanser eller aske, før denne er blevet helt kold.

Advarsel

- Kontrollér, om den angivne netspænding på apparatet svarer til den lokale netspænding, før du slutter strøm til apparatet.

- Brug aldrig apparatet, hvis netstik, netledning eller selve apparatet er beskadiget.
- Hvis netledningen beskadiges, må den kun udskiftes af Philips, et autoriseret Philips-serviceværksted eller en tilsvarende kvalificeret fagmand for at undgå enhver risiko.
- Dette apparat er ikke beregnet til at blive brugt af personer (herunder børn) med nedsatte fysiske og mentale evner; nedsat følsomhed eller manglende erfaring og viden, medmindre de er blevet vejledt eller instrueret i apparatets anvendelse af en person, der er ansvarlig for deres sikkerhed.
- Apparatet bør holdes uden for børns rækkevidde for at sikre, at de ikke kan komme til at lege med det.
- Slange, rør eller andet tilbehør må aldrig rettes mod øjne eller ører eller kommes i munden, mens de er tilsluttet den tændte støvsuger.

Forsigtig

- Når man bruger støvsugeren til at støvsuge aske, fint sand, kalk, cementstøv og lignende substanser tilstoppes støvposen porer. Derfor viser indikatoren for fuld støvpose, at posen er fuld. Udskift støvposen, selvom den endnu ikke er fuld (se afsnittet "Udskiftning af støvpose").
- Brug aldrig apparatet uden motorbeskyttelsesfilter. Det vil kunne skade motoren og forkorte apparatets levetid.
- Brug kun Philips s-bag™ syntetiske støvposer.
- Når du støvsuger, især i rum med lav luftfugtighed, genererer din støvsuger statisk elektricitet. Derfor kan du opleve elektriske stød, når du rører ved støvsuger-røret eller andre ståledele på støvsugeren. Disse stød er ikke farlige for dig og skader ikke apparatet. Hvis du vil undgå dette fremover, anbefaler vi, at du:
 - 1 jævnligt aflader apparatet ved at holde røret mod andre metalobjekter i rummet (f.eks. bord- og stoleben, radiatorer osv.);
 - 2 øger luftfugtigheden ved at placere vand i rummet. Du kan f.eks. hænge beholdere med vand på dine radiatorer eller placere skåle med vand på eller i nærheden af dine radiatorer.

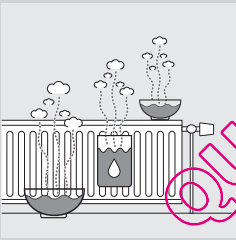

Elektromagnetiske felter (EMF)

Dette Philips-apparat overholder alle standarder for elektromagnetiske felter (EMF). Ved korrekt anvendelse i overensstemmelse med instruktionerne i denne brugervejledning, er apparatet sikkert at anvende ifølge den videnskabelige viden, der er tilgængelig i dag.

Før apparatet tages i brug første gang

- 1 Tag apparatet og tilbehøret ud af kassen.
- 2 Fjern eventuelle klistermærker, beskyttelsesfolie eller plastik fra apparatet.

Isætning af batterier

Batterierne til fjernbetjeningen leveres sammen med apparatet. Sæt batterierne i batterirummet i det ergonomiske håndgreb før brug af apparatet. Batterierne holder mindst 2 år.

- 1** Brug en skruetrækker til at løsne skruen i låget til batterirummet (1), og fjern låget til batterirummet (2).

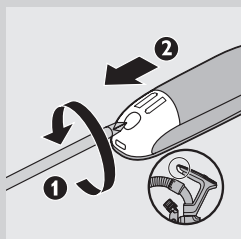

- 2** Sæt to AAA 1,5 volt alkaliebatterier i batterirummet i håndgrebet.

Bemærk: Sørg for, at polerne (- og +) vender rigtigt.

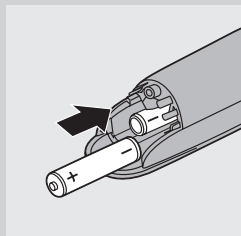

- 3** Fastgør låget til batterirummet igen (1), og stram skruen med en skruetrækker (2).

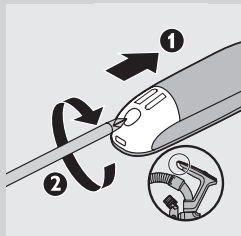

Klargøring

Ergonomiske råd

ComfortControl-håndgreb

- Det unikke ComfortControl-håndgreb er ergonomisk designet til at gøre det komfortabelt for dig at støvsuge.
- For at få det optimale udbytte af dette håndgreb er det vigtigt, at du ikke placerer den anden hånd på røret. Hvis du gør det, vrider og bøjer du ryggen, hvilket kan føre til rygproblemer.

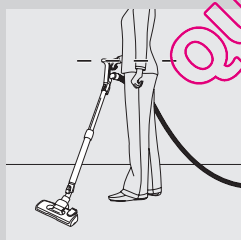

Sådan monterer du ComfortControl-håndgrebet

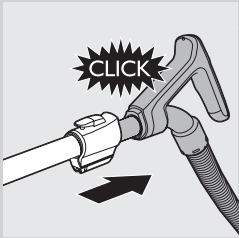

- 1 Sæt håndgrebet på teleskoprøret ("klik").

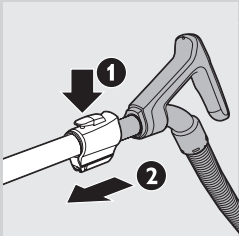

- 2 Håndgrebet tages af røret ved at holde håndgrebet med den ene hånd. Med den anden hånd holder du teleskoprøret og trykker på udløserknappen (1) og trækker røret af håndgrebet (2).

Bemærk: Denne støvsuger er udstyret med huller for enden af håndgrebet. Disse huller forebygger, at genstande kommer til at sidde fast eller bliver beskadiget, når du bruger støvsugeren uden støvsugerrør eller det medfølgende tilbehør.

Påsætning af mundstykke og tilbehør



- 1 Du sætter mundstykket eller en tilbehørsdel på røret ved at trykke på den fjederbetjente låseknop (1) på røret og sætte røret ind i gulvmundstykket (2). Anbring den fjederbetjente låseknop i mundstykkets åbning ("klik").

Bemærk: Du kan sætte mundstykke eller tilbehør direkte på håndgrebet på samme måde.

- 2 Mundstykket eller en tilbehørsdel skilles fra røret ved at trykke på den fjederbetjente låseknop og trække mundstykket ud af røret.

Slange

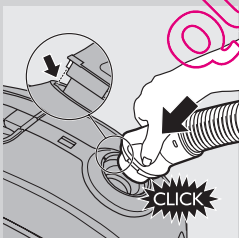

- 1 Slangen tilsluttes ved at skubbe den fast på apparatet ("klik").

Bemærk: Sørg for, at tappen på slangen passer ind i fordybningerne.

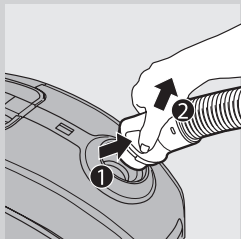

- 2** Den tages af igen ved at trykke på knapperne (1) og trække slangen ud af apparatet (2).

3-delt teleskoprør

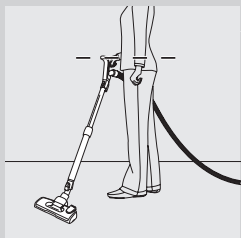

Bemærk: Juster rørets længde, så den hånd, der holder i håndgrebet, er i hoftehøjde.

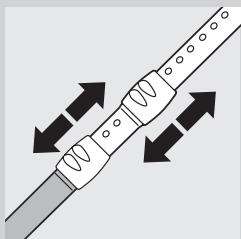

- 1** Skub rørlåsene op eller ned for at justere rørets længde, så håndgrebet er i hoftehøjde.

SilentStar-mundstykke

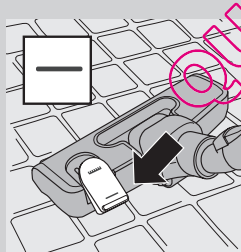

SilentStar-mundstykket er et støjsvagt, multifunktionelt mundstykke til tæpper og hårde gulve.

- Brug indstillingen til hårde gulve til rengøring af hårde gulve (f.eks. flise-, parket-, laminat- og linoleumsgulve): Tryk på vippekontakten oven på mundstykket med foden for at skyde børsterne ud.

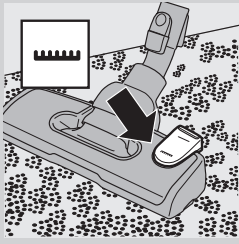

- Brug indstillingen til tæpper til rengøring af tæpper: Tryk på vippekappen igen, så børsterne trækkes ind i mundstykket.

Tilbehør



- 1 Sæt sprækkemundstykket (1) eller det lille mundstykke (2) med eller uden børstetilbehør (3) på røret eller direkte på håndgrebet.

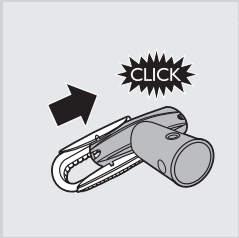

- 2 Børstetilbehøret samles ved at skubbe det på bunden af det lille mundstykke ("klik")

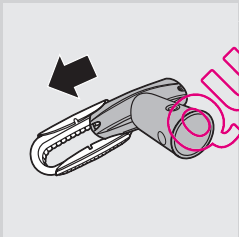

Børstetilbehøret skilles ad ved at skubbe det af bunden af det lille mundstykke.

QUEL-ASPIRATEUR.COM

Tilbehørsholder

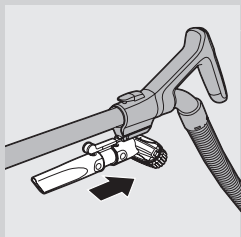

- 1 Skub tilbehørsholderen med tilbehør på grebet ("klik").

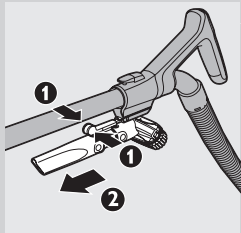

- 2 Hvis du vil tage tilbehørsholderen af, skal du presse udløseren sammen (1) og skubbe tilbehørsholderen af håndgrebet (2).

Brug af fjernbetjeningen

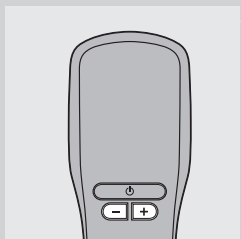

- Fjernbetjeningen har tre knapper til betjening af støvsugeren. Med knapperne "-" og "+" kan du justere sugeeffekten, og med standby-knappen kan du sætte apparatet i standby-tilstand.

Bemærk: Funktionerne på fjernbetjeningen fungerer kun, når du har tændt for apparatet med on/off-knappen på selve apparatet.

Bemærk: Udskift batterierne, når den "infrarøde aktiv-indikator" ikke lyser op, når du trykker på en vilkårlig knap. Se i afsnittet "Udskiftning", hvordan du udskifter batterierne.

Sådan bruges apparatet

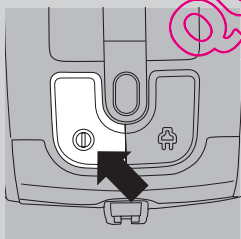

- 1 Træk ledningen ud af apparatet, og sæt stikket i stikkontakten.
- 2 Tænd apparatet ved at trykke på on/off-knappen oven på apparatet.
Tip: Tryk på on/off-knappen med foden for at undgå at bøje ryggen.
- 3 Sluk apparatet ved at trykke på on/off-knappen oven på apparatet.

Justering af sugestyrke

- 1 Mens du støvsuger, kan du justere sugestyrken med knapperne - og + på fjernbetjeningen.



- Brug maksimal sugestyrke til at støvsuge meget beskidte tæpper og hårde gulve.



- Brug minimal sugestyrke til støvsugning af gardiner, duge osv.

Pause under brug

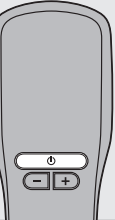

- 1** Hvis du vil holde op med at støvsuge i et øjeblik, skal du trykke på standby-knappen på fjernbetjeningen for at slukke for apparatet midlertidigt.

Hvis dit apparat ikke har nogen fjernbetjening, skal du trykke på on/off-knappen oven på apparatet for at slukke for det.

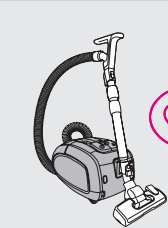

- 2** Isæt rillen på mundstykket i parkeringsbeslaget for at parkere røret i en bekvem position.
- 3** Juster røret til den kortest mulige længde for at sikre stabil parkering af teleskoprøret.
- 4** Når du vil fortsætte med at støvsuge, skal du blot trykke på standby-knappen på fjernbetjeningen igen.

Hvis dit apparat ikke har nogen fjernbetjening, skal du trykke på on/off-knappen oven på apparatet for at tænde for det.

Opbevaring

- 1** Sluk for apparatet, og tag stikket ud af stikkontakten.

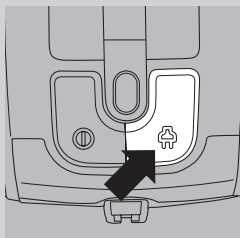

- 2** Tryk på knappen til indspoling af ledningen, så den ruller ind.

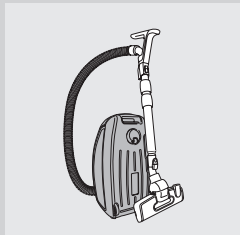

- 3** Stil støvsugeren på højkant. Sæt rillen på mundstykket i opbevaringsrillen for at fastgøre det til apparatet.

- Juster røret til den kortest mulige længde for at sikre stabil parkering af teleskoprøret.

Tip: Vi anbefaler, at du vikler slangen rundt om røret for at sikre stabil parkering og for at spare endnu mere plads ved opbevaring af apparatet.

Udskiftning af støvpose

Tip: Vi anbefaler, at du rengør motorbeskyttelsesfilteret, hver gang du udskifter eller tømmer støvposen (se afsnittet "Rengøring og vedligeholdelse af filtre").

Tag altid stikket ud af stikkontakten, før du udskifter støvposen.

Før udskiftning af støvposen

I nogle tilfælde angiver indikatoren for fuld støvpose, at støvposen er fuld, selvom den ikke er det. Dette kan ske, hvis støvposens porer er tilstoppede (f.eks. hvis du har støvsuget aske, fint sand, kalk, cementstøv og lignende substanser), eller hvis der er noget, der blokerer mundstykket, røret og/eller slangen. Hvis støvposens porer er tilstoppede, skal du udskifte engangsstøvposen, selvom den ikke er fuld endnu. Hvis støvposen hverken er tilstoppet eller fuld, er der noget, der blokerer mundstykket, røret og/eller slangen. I dette tilfælde skal du ikke udskifte støvposen, men fjerne det, der blokerer.

Udskiftning af engangsstøvposen

- Udskift støvposen så snart indikatoren for fuld støvpose har skiftet farve permanent, dvs. selv når mundstykket ikke er placeret på gulvet.

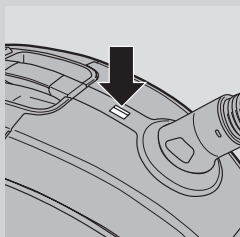

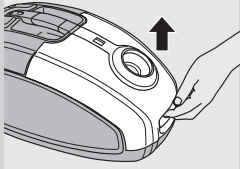

1 Træk dækslet op for at åbne det.

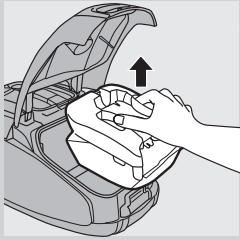

2 Tag støvposekassetten op af støvsugerens.

Sørg for, at støvposen vender opad, når den løftes ud af støvsugerens.

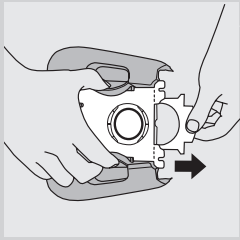

3 Træk i pappladen for at få den fyldte støvpose ud af kassetten.
 Derved lukkes/forsegles støvposen automatisk.

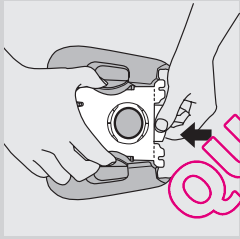

4 Skyd pappladen på den nye støvpose så langt ned i sliderne på støvposekassetten, den kan komme.

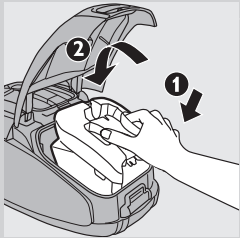

5 Sæt først den forreste del af støvposeholderen i støvsugerens (1), og skub derefter den bageste del ind i støvsugerens (2).

Bemærk: Hvis der ikke er en støvpose i kassetten, kan låget ikke lukkes.

6 Tryk dækslet nedad for at lukke det.

Rengøring og vedligeholdelse af filtre

Tag altid stikket ud af stikkontakten, inden rengøring eller udskiftning af filtrene.

Permanent motorbeskyttelsesfilter

Rengør det permanente motorbeskyttelsesfilter; hver gang du skifter engangstøvposen.

1 Tag kassetten med støvposen ud af støvsugeren.

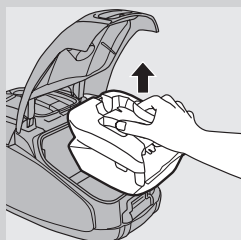

2 Tryk tappen oven på holderen til motorbeskyttelsesfilteret ned for at frigøre den (1). Løft filterholderen ud af støvposerummet (2).

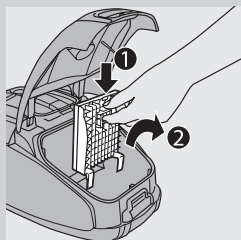

3 Ryst filteret over skraldespanden for at rengøre det.

4 Sæt det rene filter tilbage i filterholderen.

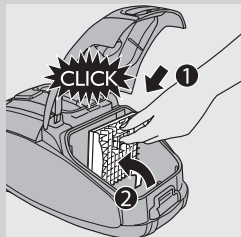

5 Sæt filterholderens to tappe fast bag den nederste kant, så det passer korrekt i toppen (1). Tryk derefter filterholderen på plads ("klik") (2).

6 Sæt støvposekassetten med støvpose tilbage på plads i støvsugeren, og luk låget.

Vaskbart HEPA 13-filter

Det vaskbare HEPA 13-filter fjerner 99,95 % af alle partikler ned til en størrelse på 0,0003 mm fra udblæsningsluften. Dette omfatter ikke blot almindeligt husstøv, men også skadelige mikroorganismer som f.eks. støvmider og deres ekskrementer; der er en kendt årsag til luftvejsallergi.

Bemærk: Udskift altid HEPA-filteret med et originalt Philips-filter af den rigtige type (se kapitlet "Bestilling af tilbehør") for at garantere, at støvsugeren fungerer og tilbageholder støvpartikler optimalt.

Rengør det vaskbare HEPA 13-filter hver 6. måned. Det vaskbare HEPA 13-filter kan maks. rengøres 4 gange. Derefter skal det udskiftes.

Bemærk: Rengør ikke HEPA 13- filteret i vaskemaskine. Følg i stedet nedenstående procedure.

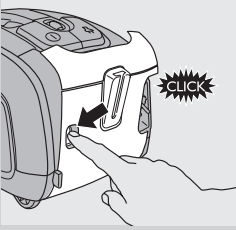

1 Tryk på udløserknappen til filterdækslet for at åbne filterdækslet.

2 Tag filterdækslet af.

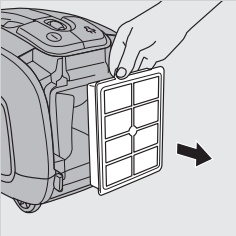

3 Tag det vaskbare HEPA 13-filter ud.

4 Skyl den plisserede side af HEPA 13-filteret under en varm, tynd stråle vand fra hanen.

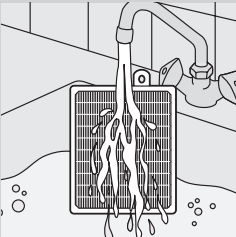

- Hold filteret sådan, at den plisserede side peger opad, og vandet flyder parallelt med plisseringerne. Hold filteret med en vinkel, så vandet skyller snavset i plisseringen væk.

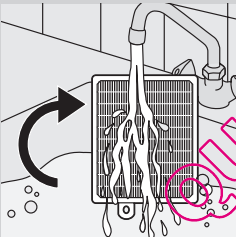

- Drej filteret 180°, og lad vandet flyde langs med plisseringerne i den modsatte retning. Fortsæt denne proces, indtil filteret er rent.

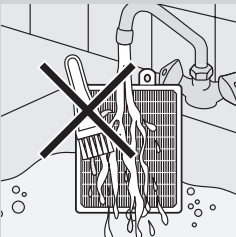

Rengør aldrig det vaskbare filter med en børste.

Bemærk: Rengøring giver ikke filteret dets originale farve tilbage, men genopretter filterkraften.

5 Ryst forsigtigt vandet af filterets overflade. Lad filteret tørre helt i mindst 2 timer, før du sætter det tilbage i støvsugeren.

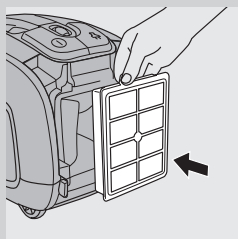

6 Sæt det tørre filter tilbage i apparatet.

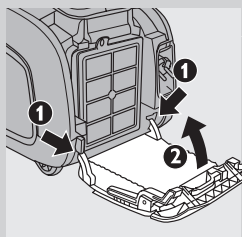

7 Sæt filterdækslets to tappe fast bag kanten nederst på støvsugeren (1). Tryk derefter filterdækslet ind mod apparatet (2).

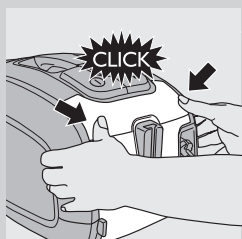

8 Tryk filterdækslet på plads for at låse det fast ("klik").

Bemærk: Kontroller, at filteret er ordentligt lukket.

Bestilling af tilbehør

For at anskaffe nye støvposer, filtre eller andet tilbehør kan du besøge www.philips.com, se i folderen "Worldwide Guarantee" eller kontakte dit lokale Philips Kundecenter.

Nye støvposer

- Philips Classic s-bag™ syntetiske støvposer fås under typenummer FC8021.
- Philips Clinic s-bag™ high filtration syntetiske støvposer fås under typenummer FC8022.
- Philips Anti-Odour s-bag™ syntetiske støvposer fås under typenummer FC8023.

Bemærk: Du kan finde flere oplysninger om s-posen på www.s-bag.com.

Nye filtre

- Vaskbare HEPA 13-filtre er tilgængelige under typenr: 4322 004 93350.

Miljøhensyn



- Apparatet må ikke smides ud sammen med det almindelige husholdningsaffald, når det til sin tid kasseres. Aflever det i stedet på en kommunal genbrugsstation. På den måde er du med til at beskytte miljøet.



- Ikke-genopladelige batterier indeholder stoffer, der kan skade miljøet. Smid aldrig brugte ikke-genopladelige batterier ud sammen med det normale husholdningsaffald, men aflever dem på et officielt indsamlingssted for batterier. Fjern altid de ikke-genopladelige batterier fra fjernbetjeningen, inden apparatet til sin tid kasseres og afleveres på et officielt indsamlingssted.

Udskiftning

Batterier i fjernbetjeningen

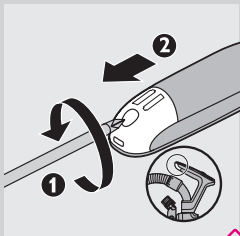

- 1 Udskift batterierne, når den "infrarøde aktiv-indikator" ikke lyser op, når du trykker på en vilkårlig knap.
- 2 Brug en skruetrækker til at fjerne skruen i låget til batterirummet (1), og fjern låget til batterirummet (2).

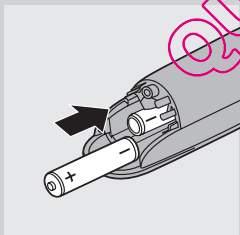

- 3 Sæt to nye AAA 1,5-volt alkaliebatterier i håndtaget.

Bemærk: Sørg for, at polerne (- og +) vender rigtigt.

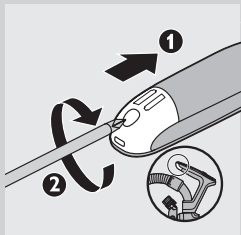

- 4** Fastgør låget til batterirummet igen (1), og stram skruen med en skruetrækker (2).

Reklamationsret og service

For alle yderligere oplysninger eller ved eventuelle problemer med apparatet henvises til Philips' hjemmeside på adressen www.philips.com eller det lokale Philips Kundecenter (telefonnumre findes i vedlagte "Worldwide Guarantee"-folder). Hvis der ikke findes et kundecenter i dit land, bedes du kontakte din lokale Philips-forhandler.

Fejlfinding

Dette kapitel opsummerer de mest almindelige problemer; du kan støde på ved brug af apparatet. Hvis du ikke kan løse problemet ved hjælp af nedenstående oplysninger bedes du kontakte Philips Kundecenter:

1 Sugestyrken er utilstrækkelig.

- A Det kan være, at sugestyrken er sat for lavt.
- Indstil sugestyrken højere.
- B Det kan være, at mundstykke, rør eller slange er tilstoppet.
- En eventuel tilstoppelse fjernes ved at tage det tilstoppede tilbehør af og (så vidt det er muligt) sætte det omvendt på. Tænd så igen for støvsugeren, så der blæses luft den modsatte vej gennem slange og/eller rør.
- C Det kan være, at støvposen er fuld.
- Udskift støvsugeposen.
- D Det kan være, at filtrene er beskidte.
- Rengør eller udskift filtrene.

2 Den infrarøde fjernbetjening fungerer ikke.

- A Måske rør batterierne ikke ordentligt ved hinanden, eller er sat forkert i.
- Tag batteridækslet af og skub/tryk batterierne på plads. Sørg for, at - og + polerne vender rigtigt.
- B Batterierne kan være løbet tør.
- Udskift dem.

3 Når jeg bruger min støvsuger, får jeg af og til elektriske stød.

- A Din støvsuger genererer statisk elektricitet. Jo lavere luftfugtigheden er i rummet, jo mere statisk elektricitet genererer apparatet.
- For at undgå dette anbefaler vi, at du aflader apparatet jævnlige ved at holde røret mod andre metalobjekter i rummet (f.eks. bord- og stoleben, radiatorer osv.).
 - For at undgå dette anbefaler vi, at du øger luftfugtigheden ved at placere vand i rummet. Du kan f.eks. hænge beholdere med vand på dine radiatorer eller placere skåle med vand på eller i nærheden af dine radiatorer.

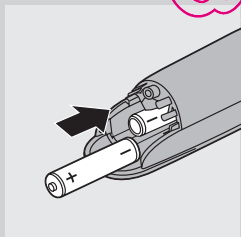

Einführung

Herzlichen Glückwunsch zu Ihrem Kauf und willkommen bei Philips! Um die Unterstützung von Philips optimal nutzen zu können, registrieren Sie Ihr Produkt bitte unter www.philips.com/welcome.

Der äußerst effiziente Motor dieses Staubsaugers ist nicht nur besonders leise, er bietet auch starke Leistung bei geringem Energieverbrauch.

Allgemeine Beschreibung (Abb. 1)

- 1 Ein-/Ausschalter
- 2 Infrarot-Empfänger
- 3 Kabelaufwicklungstaste
- 4 Staubfüllanzeige
- 5 Schlauchentriegelungstasten
- 6 Öffnung für Schlauchanschluss
- 7 Entriegelung für Abdeckung
- 8 Motorschutzfilter-Halter
- 9 Staubbeutelhalter
- 10 Staubbeutel
- 11 Infrarotfernbedienung
- 12 Ergonomischer ComfortControl-Handgriff
- 13 Flexible Schlauchverbindung
- 14 Schlauch
- 15 Fugendüse
- 16 Entriegelungshebel für Zubehörbrücke
- 17 Zubehörhalterung
- 18 Kleine Düse mit Bürste
- 19 Rohrentriegelungstaste
- 20 3-teiliges Teleskoprohr
- 21 Spezialbürste
- 22 Kippschalter für Teppiche/Hartböden
- 23 Abwaschbarer Filter HEPA-13
- 24 Filterabdeckung
- 25 Netzstecker
- 26 Parkschlitz
- 27 Entriegelungstaste für Filterabdeckung
- 28 Aufbewahrungsgriff
- 29 Schwenkrolle
- 30 Park-/Aufbewahrungsleiste
- 31 Typenschild
- 32 Hinterräder

Wichtig

Lesen Sie diese Bedienungsanleitung vor dem Gebrauch des Geräts aufmerksam durch, und bewahren Sie sie für eine spätere Verwendung auf.

Gefahr

- Saugen Sie mit diesem Gerät niemals Wasser; andere Flüssigkeiten oder leicht entzündbare Substanzen auf. Saugen Sie Asche erst auf, wenn sie völlig ausgekühlt ist.

Warnhinweis

- Prüfen Sie, bevor Sie das Gerät in Betrieb nehmen, ob die Spannungsangabe auf dem Gerät mit der örtlichen Netzspannung übereinstimmt.
- Verwenden Sie das Gerät nicht, wenn der Netzstecker, das Netzkabel oder das Gerät selbst defekt oder beschädigt sind.
- Um Gefährdungen zu vermeiden, darf ein defektes Netzkabel nur von einem Philips Service-Center oder einer von Philips autorisierten Werkstatt durch ein Original-Ersatzkabel ausgetauscht werden.
- Dieses Gerät ist für Benutzer (einschl. Kinder) mit eingeschränkten physischen, sensorischen oder psychischen Fähigkeiten bzw. ohne jegliche Erfahrung oder Vorwissen nur dann geeignet, wenn eine angemessene Aufsicht oder ausführliche Anleitung zur Benutzung des Geräts durch eine verantwortliche Person sichergestellt ist.
- Achten Sie darauf, dass Kinder nicht mit dem Gerät spielen.
- Richten Sie Saugschlauch, Saugrohr oder anderes Zubehör nicht auf Augen oder Ohren und stecken Sie keines der Teile in den Mund, wenn es am Staubsauger angeschlossen oder der Staubsauger eingeschaltet ist.

Achtung

- Beim Aufsaugen von Asche, feinem Sand, Kalk, Zementstaub o. Ä. verstopfen die Poren des Staubbeutels. Deshalb wird die Staubfüllanzeige angeben, dass der Staubbeutel voll ist. Wechseln Sie den Einweg-Staubbeutel aus, auch wenn er noch nicht voll ist (siehe Kapitel "Den Staubbeutel austauschen").
- Betreiben Sie das Gerät keinesfalls ohne Motorschutzfilter, da dies den Motor beschädigen und die Lebensdauer des Geräts verkürzen kann.
- Verwenden Sie ausschließlich die synthetischen Staubbeutel Philips S-Bag™.
- Besonders in Räumen mit niedriger Luftfeuchtigkeit lädt sich Ihr Gerät beim Staubsaugen statisch auf. Dadurch kann es zu kleinen elektrischen Schlägen kommen, wenn Sie das Saugrohr oder andere Metallteile Ihres Staubsaugers berühren. Diese elektrischen Schläge schaden weder Ihnen noch dem Gerät. Sie lassen sich jedoch folgendermaßen vermeiden:
 - 1 Entladen Sie das Gerät regelmäßig, indem Sie mit dem Saugrohr andere metallene Gegenstände wie Tisch- oder Stuhlbeine oder Heizkörper berühren;
 - 2 Erhöhen Sie die Luftfeuchtigkeit des Raums, indem Sie Behälter mit Wasser aufstellen. Sie können diese an Heizkörper hängen oder sie darauf bzw. in der Nähe abstellen.

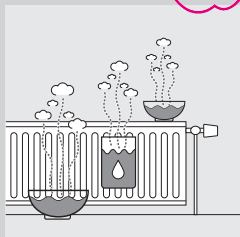

Elektromagnetische Felder

Dieses Philips Gerät erfüllt sämtliche Normen bezüglich elektromagnetischer Felder (EMF). Nach aktuellen wissenschaftlichen Erkenntnissen ist das Gerät sicher im Gebrauch, sofern es ordnungsgemäß

und entsprechend den Anweisungen in dieser Bedienungsanleitung gehandhabt wird.

Vor dem ersten Gebrauch

- 1 Nehmen Sie das Gerät und das Zubehör aus der Verpackung.
- 2 Entfernen Sie Aufkleber, Schutzfolien und Verpackungsmaterial aus Kunststoff vom Gerät.

Batterien einlegen

Im Lieferumfang sind Batterien für die Fernbedienung enthalten. Setzen Sie die Batterien in das Batteriefach im ergonomischen Handgriff ein, bevor Sie das Gerät verwenden. Die Lebensdauer der Batterien beträgt mindestens 2 Jahre.

- 1 Lösen Sie die Schraube an der Batteriefachabdeckung mit einem Schraubendreher (1), und entfernen Sie die Batteriefachabdeckung (2).

- 2 Setzen Sie zwei AAA 1,5 Volt-Batterien in das Batteriefach im Griff ein.

Hinweis: Achten Sie darauf, dass die Polung (+) bzw. (-) mit der Markierung im Batteriefach übereinstimmt.

- 3 Bringen Sie die Batteriefachabdeckung wieder an (1), und drehen Sie die Schraube mit einem Schraubendreher fest (2).

Für den Gebrauch vorbereiten

Tipps für eine komfortable Anwendung

ComfortControl-Handgriff

- Der ComfortControl-Handgriff ist ergonomisch geformt, um Fehlhaltungen beim Staubsaugen vorzubeugen.

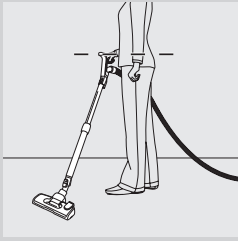

- Um in optimalem Umfang von diesem Handgriff profitieren zu können, sollten Sie darauf achten, mit der zweiten Hand nicht das Rohr festzuhalten, da Sie sonst Ihre Wirbelsäule verdrehen, was zu Rückenschäden führen kann.

ComfortControl-Handgriff anbringen

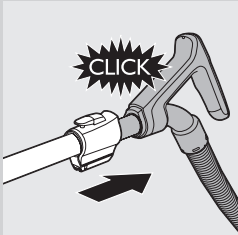

- 1** Bringen Sie den Handgriff am Teleskoprohr an. (Er rastet hörbar ein.)

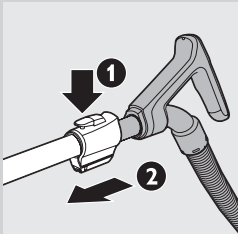

- 2** Um den Handgriff vom Rohr abzunehmen, halten Sie den Handgriff mit einer Hand. Halten Sie das Teleskoprohr mit der anderen Hand, drücken Sie die Rohrentriegelungstaste (1), und ziehen Sie das Rohr vom Handgriff ab (2).

Hinweis: Dieser Staubsauger ist mit Löchern am Ende des Handgriffs ausgestattet. Diese verhindern, dass Gegenstände hängen bleiben oder beschädigt werden, wenn Sie den Staubsauger ohne das Saugrohr oder die Zubehörteile verwenden, die im Lieferumfang enthalten sind.

Düse und Zubehörteile anbringen



- 1** Um die Düse oder ein Zubehörteil mit dem Rohr zu verbinden, drücken Sie die Federtaste (1) am Rohr, und schieben Sie es in die Bodendüse (2). Die Federtaste muss in der entsprechenden Öffnung der Bodendüse hörbar einrasten.

Hinweis: Auf dieselbe Weise können Sie die Düse oder die Zubehörteile auch direkt am Handgriff anbringen.

- 2** Zum Lösen der Düse oder eines Zubehörteils vom Rohr drücken Sie die Federtaste, und ziehen Sie das Zubehör heraus.

Schlauch

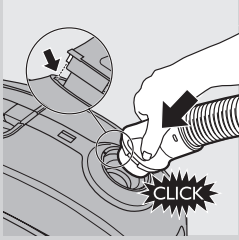

- 1 Um den Schlauch anzuschließen, schieben Sie ihn fest in das Gerät. Er rastet hörbar ein.

Hinweis: Achten Sie darauf, dass die Ausbuchtungen am Schlauch in die entsprechenden Öffnungen passen.

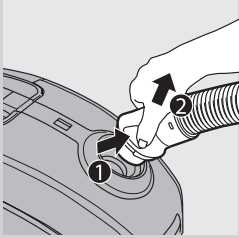

- 2 Um den Schlauch abzunehmen, drücken Sie die Entriegelungstasten (1) und ziehen Sie den Schlauch aus dem Gerät (2).

3-teiliges Teleskoprohr



Hinweis: Passen Sie die Länge des Teleskoprohrs so an, dass Sie den Handgriff auf Hüfthöhe halten.

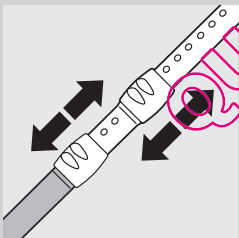

- 1 Bewegen Sie die Rohrsperre nach oben oder unten, um die Länge so anzupassen, dass sich der Handgriff auf Hüfthöhe befindet.

SilentStar Bürste

Die SilentStar-Bürste ist eine sehr leise Mehrzweckdüse für Teppiche und Hartböden.

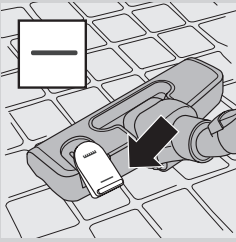

- Verwenden Sie die Hartbodeneinstellung zum Reinigen harter Böden (z. B. Fliesen, Parkett, Laminat und Linoleum): Drücken Sie mit Ihrem Fuß auf den Kippschalter auf der Oberseite der Düse, sodass der Bürstenstreifen aus dem Gehäuse hervortritt.

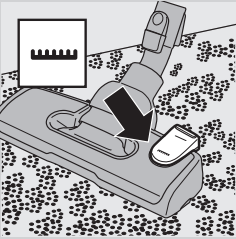

- Verwenden Sie die Teppicheinstellung zum Reinigen von Teppichen und Teppichböden. Drücken Sie erneut auf den Kippschalter; sodass der Bürstenstreifen wieder im Gehäuse der Saugdüse versenkt wird.

Zubehör



- 1 Verbinden Sie die Fugendüse (1) oder die kleine Saugdüse (2) mit dem Saugrohr oder direkt mit dem Handgriff.

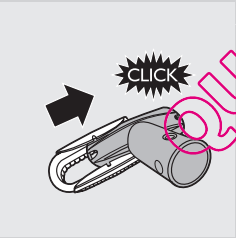

- 2 Um den Bürstenaufsatz anzubringen, schieben Sie ihn auf die Unterseite der kleinen Saugdüse. (Er rastet hörbar ein.)

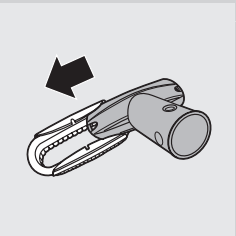

- Um den Bürstenaufsatz abzunehmen, ziehen Sie ihn von der Unterseite der kleinen Saugdüse ab.

Zubehörhalterung

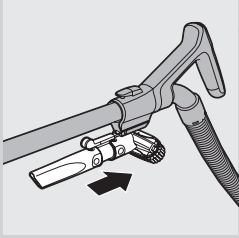

- 1 Schieben Sie die Zubehörhalterung mit Zubehör auf den Handgriff. (Sie rastet hörbar ein.)

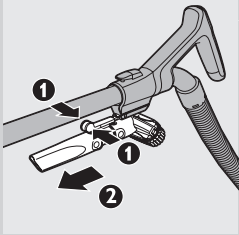

- 2 Um die Zubehörhalterung abzunehmen, drücken Sie die Entriegelungshebel zusammen (1), und ziehen Sie dann die Zubehörhalterung vom Handgriff ab (2).

Bedienung der Fernbedienung

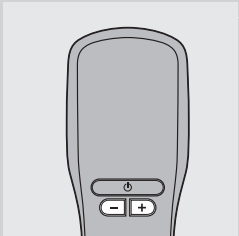

- Die Fernbedienung hat drei Tasten, mit denen Sie den Staubsauger bedienen können: Mit den Tasten "+" und "-" lässt sich die Saugleistung regulieren, und mit der Standby-Taste wird das Gerät in den Standby-Modus versetzt.

Hinweis: Die Fernbedienung funktioniert nur, wenn das Gerät zuvor mit dem Ein-/Aussschalter direkt am Gerät eingeschaltet wurde.

Hinweis: Ersetzen Sie die Batterien, wenn die Infrarot-Anzeige auf Tastendruck nicht aufleuchtet. Hinweise zum Austauschen der Batterien finden Sie im Kapitel "Ersatz".

Das Gerät benutzen

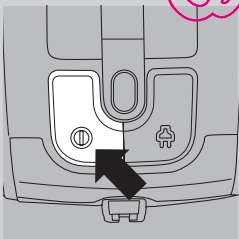

- 1 Ziehen Sie das Netzkabel aus dem Gerät, und stecken Sie den Stecker in eine Steckdose.
- 2 Betätigen Sie zum Einschalten des Geräts den Ein-/Aussschalter auf der Oberseite des Geräts.

Tipp: Betätigen Sie den Ein-/Aussschalter mit Ihrem Fuß; Sie brauchen sich nicht zu bücken.

- 3 Betätigen Sie zum Ausschalten des Geräts den Ein-/Aussschalter auf der Oberseite des Geräts.

Die Saugleistung einstellen

- 1 Sie können die Saugleistung während des Staubsaugens mit den Tasten - und + auf der Fernbedienung einstellen.



- Saugen Sie sehr stark verschmutzte Teppiche und Hartböden bei maximaler Saugleistung.



- Saugen Sie Vorhänge, Tischläufer usw. bei minimaler Saugleistung.

Saugpausen

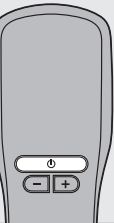

- 1 Wenn Sie eine Pause machen möchten, drücken Sie die Standby-Taste auf der Fernbedienung, um das Gerät kurzzeitig auszuschalten. Verfügt das Gerät nicht über eine Fernbedienung, schalten Sie das Gerät mit dem Ein-/Ausschalter auf der Oberseite des Geräts aus.

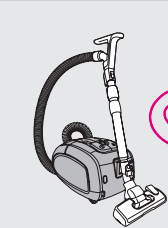

- 2 Stecken Sie die Leiste an der Düse in den dafür vorgesehenen Parkschlitz.
- 3 Stellen Sie das Rohr auf die kürzeste Länge ein, um das Teleskoprohr sicher einzuhängen.
- 4 Wenn Sie mit dem Saugen fortfahren möchten, drücken Sie erneut die Standby-Taste auf der Fernbedienung.

Verfügt das Gerät nicht über eine Fernbedienung, schalten Sie das Gerät mit dem Ein-/Ausschalter auf der Oberseite des Geräts ein.

Aufbewahrung

- 1 Schalten Sie das Gerät aus, und ziehen Sie den Netzstecker aus der Steckdose.

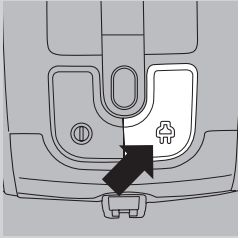

- 2** Drücken Sie die Kabelaufwicklungstaste, um das Netzkabel aufzuwickeln.

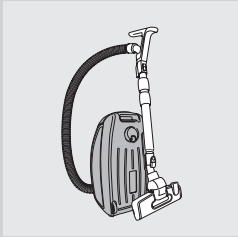

- 3** Stellen Sie das Gerät aufrecht. Stecken Sie die Leiste an der Düse in den dafür vorgesehenen Parkschlitz, um die Düse am Gerät zu befestigen.

- Stellen Sie das Rohr auf die kürzeste Länge ein, um das Teleskoprohr sicher einzuhängen.

Tipp: Wir empfehlen, den Schlauch um das Rohr zu wickeln, um so eine sichere und platz sparende Aufbewahrung zu gewährleisten.

Den Staubbeutel auswechseln

Tipp: Wir empfehlen, den Motorschutzfilter jedes Mal zu reinigen, wenn Sie den Staubbeutel austauschen (siehe Kapitel "Filter reinigen und warten").

Ziehen Sie stets den Netzstecker aus der Steckdose, bevor Sie den Einweg-Staubbeutel auswechseln.

Bevor Sie den Staubbeutel austauschen

Manchmal zeigt die Staubfüllanzeige an, dass der Staubbeutel voll ist, obwohl dies nicht der Fall ist. Dies kann geschehen, wenn die Poren des Staubbeutels verstopft sind (z. B. wenn Sie Asche, feinen Sand, Kalk, Zementstaub oder Ähnliches aufgesaugt haben), oder wenn die Düse, das Rohr und/oder der Schlauch blockiert sind. Wenn die Poren des Staubbeutels verstopft sind, müssen Sie den Einweg-Staubbeutel austauschen, selbst wenn er noch nicht voll ist. Wenn der Staubbeutel weder verstopft noch voll ist, sind die Düse, das Rohr und/oder der Schlauch blockiert. In diesem Fall müssen Sie den Staubbeutel nicht ersetzen, sondern den blockierenden Gegenstand entfernen.

Den Einweg-Staubbeutel auswechseln

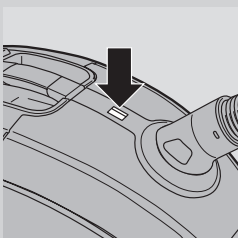

- Wechseln Sie den Staubbeutel gegen einen neuen aus, sobald die Staubfüllanzeige dauerhaft ihre Farbe geändert hat, auch wenn die Düse nicht auf dem Fußboden steht.

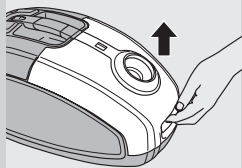

- 1** Ziehen Sie zum Öffnen des Geräts die Abdeckung nach oben.

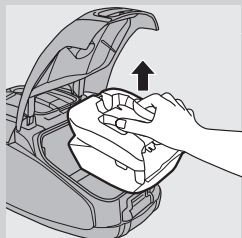

- 2** Nehmen Sie den Staubbeutelhalter mit dem Staubbeutel aus dem Gerät.

Achten Sie darauf, dass Sie den Staubbeutel beim Herausnehmen gerade halten.

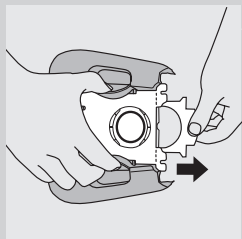

- 3** Ziehen Sie am Pappeinsatz, um den vollen Staubbeutel aus dem Halter zu nehmen.

► Dabei wird der Staubbeutel automatisch versiegelt.

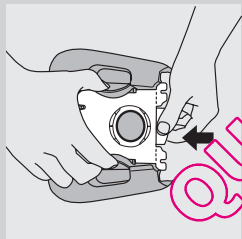

- 4** Schieben Sie die Pappscheibe des neuen Staubbeutels in den beiden Führungsrillen bis zum Anschlag in den Staubbeutelhalter.

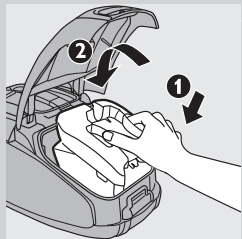

- 5** Setzen Sie zunächst die Vorderseite des Staubbeutelhalters in den Staubsauger ein (1), und drücken Sie dann die Rückseite in den Staubsauger (2).

Hinweis: Wenn Sie keinen Staubbeutel eingesetzt haben, können Sie den Deckel nicht schließen.

- 6** Drücken Sie den Deckel nach unten, um ihn zu schließen.

Die Filter reinigen und warten

Ziehen Sie stets den Netzstecker aus der Steckdose, bevor Sie die Filter reinigen oder auswechseln.

Der Motorschutz-Dauerfilter

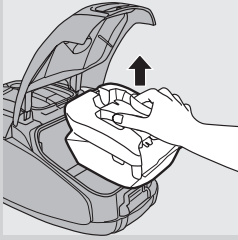

Reinigen Sie den Motorschutzfilter jedes Mal, wenn Sie einen neuen Einweg-Staubbeutel einsetzen.

- 1** Nehmen Sie den Staubbeutelhalter mit dem Staubbeutel aus dem Gerät.

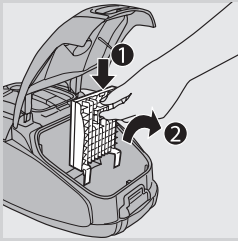

- 2** Drücken Sie die Entriegelung oben am Motorschutzfilterhalter nach unten, um den Filter freizugeben (1). Nehmen Sie den Filterhalter aus der Staubbeutelkammer (2).

- 3** Schütteln Sie den Filter über einer Mülltonne aus, um ihn zu reinigen.

- 4** Setzen Sie den sauberen Filter wieder in den Filterhalter ein.

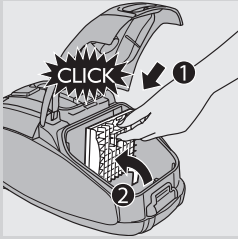

- 5** Die beiden Vorsprünge müssen unten so hinter die Rippe gesteckt werden, dass der Filterhalter oben einwandfrei sitzt (1). Drücken Sie ihn dann fest, bis er einrastet (2).

- 6** Setzen Sie den Staubbeutelhalter mit dem Staubbeutel zurück in das Gerät, und schließen Sie die Abdeckung.

Abwaschbarer Filter HEPA-13

Der abwaschbare Filter HEPA-13 kann 99,95 % aller Staubteilchen bis zu einer Größe von 0,0003 mm aus der Abluft herausfiltern. Dies betrifft nicht nur normale Hausstaubpartikel, sondern auch gesundheitsschädigende mikroskopisch kleine Schädlinge wie Hausstaubmilben und deren Exkremente, die bekannte Auslöser für Atemwegsallergien sind.

Hinweis: Um die optimale Staubaufnahme und Leistung des Staubsaugers zu gewährleisten, ersetzen Sie den HEPA-Filter immer durch einen Original Philips Filter des richtigen Typs (siehe "Zubehör bestellen").

Reinigen Sie den abwaschbaren HEPA-13-Filter alle 6 Monate. Sie können den abwaschbaren HEPA-13-Filter bis zu viermal reinigen. Tauschen Sie den Filter nach der vierten Reinigung aus.

Hinweis: Reinigen Sie den HEPA-13-Filter nicht in der Waschmaschine, sondern wie nachfolgend beschrieben.

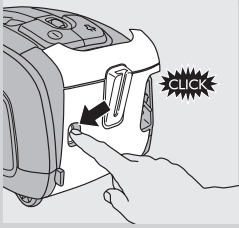

1 Drücken Sie die Entriegelungstaste, um die Filterabdeckung zu öffnen.

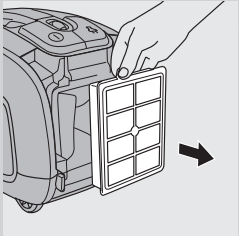

2 Entfernen Sie die Filterabdeckung.

3 Nehmen Sie den abwaschbaren HEPA-13-Filter heraus.

4 Waschen Sie die Seite mit den Falten des HEPA-13-Filters unter heißem, langsam fließendem Wasser ab.

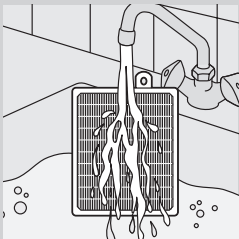

- Halten Sie den Filter so, dass die Seite mit den Falten nach oben zeigt und das Wasser parallel zu den Falten fließt. Halten Sie den Filter in so einem Winkel, dass das Wasser den Schmutz aus den Falten spült.

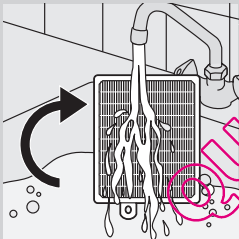

- Drehen Sie den Filter um 180°, und lassen sie das Wasser nun entlang der Falten in die entgegengesetzte Richtung fließen. Wiederholen Sie mit diesem Vorgang fort, bis der Filter sauber ist.

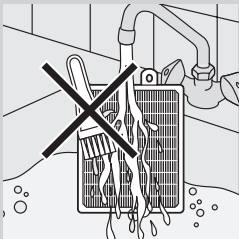

Reinigen Sie den abwaschbaren Filter niemals mit einer Bürste.

Hinweis: Durch das Reinigen wird zwar die ursprüngliche Farbe des Filters nicht wieder hergestellt, wohl aber dessen Filtrierleistung.

5 Schütteln Sie das Wasser sorgfältig von der Oberfläche des Filters ab. Lassen Sie den Filter mindestens zwei Stunden trocknen (er muss völlig trocken sein), bevor Sie ihn wieder in den Staubsauger einsetzen.

QUEL.ASPIRATEUR.COM

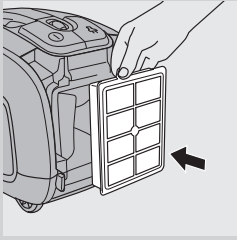

6 Setzen Sie den getrockneten Filter wieder in das Gerät ein.

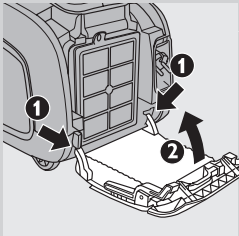

7 Die beiden Vorsprünge der Filterabdeckung müssen hinter die Rippe an der Unterseite des Staubsaugers passen (1). Drücken Sie dann die Filterabdeckung in Richtung Gerät (2).

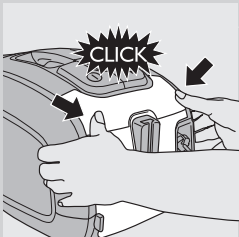

8 Die Filterabdeckung muss hörbar einrasten.

Hinweis: Stellen Sie sicher, dass der Filter richtig geschlossen ist.

Zubehör bestellen

Informationen zu Staubbeuteln, Filtern oder anderem Zubehör für diesen Staubsauger finden Sie unter www.philips.com. Alternativ können Sie die internationale Garantieschrift zurate ziehen oder sich an das Philips Service-Center in Ihrem Land wenden.

Staubbeutel nachbestellen

- Philips Classic S-Bag™ Staubbeutel aus Synthetikmaterial sind unter der Typennummer FC8021 erhältlich.
- Philips Clinic S-Bag™ Staubbeutel aus Synthetikmaterial für besonders gründliche Filterung sind unter der Typennummer FC8022 erhältlich.
- Philips Anti-Odour S-Bag™ Staubbeutel aus Synthetikmaterial gegen unangenehme Gerüche sind unter der Typennummer FC8023 erhältlich.

Hinweis: Informationen zum S-Bag finden Sie unter www.s-bag.com.

Filter nachbestellen

- Abwaschbare HEPA-13-Filter sind unter der Codennummer 4322 004 93350 verfügbar.

Umweltschutz



- Werfen Sie das Gerät am Ende der Lebensdauer nicht in den normalen Hausmüll. Bringen Sie es zum Recycling zu einer offiziellen Sammelstelle. Auf diese Weise helfen Sie, die Umwelt zu schonen.



- Nicht wiederaufladbare Batterien enthalten Substanzen, die die Umwelt gefährden können. Entsorgen Sie nicht wiederaufladbare Batterien nicht über den gewöhnlichen Hausmüll, sondern geben Sie sie an einer offiziellen Sammelstelle für Batterien ab. Entfernen Sie die nicht wiederaufladbaren Batterien aus der Fernbedienung, bevor Sie das Gerät an einer offiziellen Recyclingstelle abgeben.

Ersatz

Die Batterien der Fernbedienung

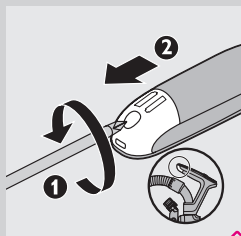

- 1** Ersetzen Sie die Batterien, wenn die Infrarot-Anzeige auf Tastendruck nicht aufleuchtet.
- 2** Verwenden Sie zum Lösen der Schraube an der Batteriefachabdeckung einen Schraubendreher (1), und entfernen Sie die Batteriefachabdeckung (2).

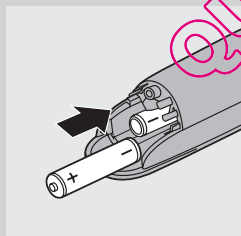

- 3** Setzen Sie zwei neue AAA 1,5-Volt-Batterien in den Griff ein.

Hinweis: Achten Sie darauf, dass die Polung (+) bzw. (-) mit der Markierung im Batteriefach übereinstimmt.

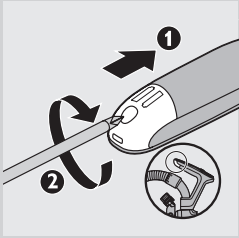

- 4** Bringen Sie die Batteriefachabdeckung wieder an (1), und drehen Sie die Schraube mit einem Schraubendreher fest (2).

Garantie und Kundendienst

Benötigen Sie weitere Informationen oder treten Probleme auf, besuchen Sie bitte die Philips Website (www.philips.com), oder setzen Sie sich mit einem Philips Service-Center in Ihrem Land in Verbindung (Telefonnummer siehe Garantieschrift). Sollte es in Ihrem Land kein Service-Center geben, wenden Sie sich bitte an Ihren Philips Händler.

Fehlerbehebung

In diesem Kapitel sind die häufigsten Probleme aufgeführt, die beim Gebrauch Ihres Geräts auftreten können. Sollten Sie ein Problem mithilfe der nachstehenden Informationen nicht beheben können, wenden Sie sich bitte an das Philips Service-Center in Ihrem Land.

1 Die Saugleistung ist unzureichend.

- A Die Saugleistung ist möglicherweise auf eine niedrige Stufe eingestellt.
- Stellen Sie die Saugleistung auf eine höhere Stufe.
- B Die Düse, das Saugrohr oder der Schlauch sind möglicherweise verstopft.
- Die Verstopfung können Sie beseitigen, indem Sie – soweit möglich – das Teil verkehrt herum anschließen. Saugen Sie dann in der Gegenrichtung Luft hindurch.
- C Der Staubbeutel ist möglicherweise voll.
- Ersetzen Sie den Staubbeutel.
- D Die Filter sind möglicherweise verschmutzt.
- Reinigen oder ersetzen Sie die Filter.

2 Die Infrarot-Fernbedienung funktioniert nicht.

- A Vielleicht haben die Batterien keinen Kontakt oder wurden nicht richtig eingesetzt.
- Nehmen Sie die Abdeckung des Batteriefachs ab und drücken Sie die Batterien fest in Ihre Halterung. Vergewissern Sie sich, dass die Batteriepole mit der Kennzeichnung auf dem Gerät (+/-) übereinstimmen.
- B Die Batterien sind möglicherweise leer.
- Tauschen Sie die Batterien gegen neue aus.

3 Wenn ich meinen Staubsauger verwende, bekomme ich manchmal elektrische Schläge.

- A Ihr Staubsauger hat sich statisch aufgeladen. Je niedriger die Luftfeuchtigkeit im Raum, desto mehr statische Elektrizität bildet sich am Gerät.

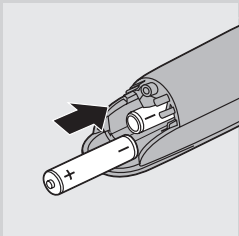
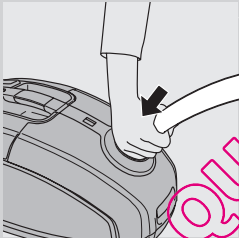

- Um dem entgegen zu wirken, empfehlen wir Ihnen, das Gerät regelmäßig zu entladen, indem Sie mit dem Saugrohr andere metallene Gegenstände wie Tisch- oder Stuhlbeine oder Heizkörper berühren.
- Um dem entgegen zu wirken, empfehlen wir Ihnen, die Luftfeuchtigkeit des Raums zu erhöhen, indem Sie Behälter mit Wasser aufstellen. Sie können diese an Heizkörper hängen oder sie darauf bzw. in der Nähe abstellen.

QUELASPIRATEUR.COM

Εισαγωγή

Συγχαρητήρια για την αγορά σας και καλώς ήρθατε στη Philips! Για να επωφεληθείτε πλήρως από την υποστήριξη που παρέχει η Philips, καταχωρήστε το προϊόν σας στην ιστοσελίδα www.philips.com/welcome.

Το εξαιρετικά αποδοτικό μοτέρ αυτής της ηλεκτρικής σκούπας παράγει λιγότερο θόρυβο σε σχέση με άλλους τύπους και αποφέρει υψηλή απόδοση με χαμηλή κατανάλωση ρεύματος.

Γενική περιγραφή (Εικ. 1)

- 1 Κουμπί on/off
- 2 Δέκτης υπερύθρων
- 3 Κουμπί περιτύλιξης καλωδίου
- 4 Ένδειξη γεμάτης σακούλας
- 5 Κουμπιά απασφάλισης εύκαμπτου σωλήνα
- 6 Υποδοχή σύνδεσης εύκαμπτου σωλήνα
- 7 Πτερύγιο απασφάλισης καλύμματος
- 8 Στήριγμα φίλτρου προστασίας του μοτέρ
- 9 Στήριγμα σακούλας
- 10 Σακούλα
- 11 Τηλεχειριστήριο υπέρυθρων
- 12 Εργονομική λαβή Comfort Control
- 13 Σύνδεση εύκαμπτου σωλήνα
- 14 Εύκαμπτος σωλήνας
- 15 Εξάρτημα για γωνίες
- 16 Μοχλοί απασφάλισης στηρίγματος εξαρτημάτων
- 17 Στήριγμα εξαρτημάτων
- 18 Μικρό πέλμα με εξάρτημα βούρτσας
- 19 Κουμπί απασφάλισης άκαμπτου σωλήνα
- 20 Τηλεσκοπικός σωλήνας 3 τεμαχίων
- 21 Πέλμα SilentStar
- 22 Διακόπτης για ρυθμίσεις χαλιών/σκληρών δαπέδων
- 23 Πλενόμενο φίλτρο HEPA 13
- 24 Κάλυμμα φίλτρου
- 25 Φις
- 26 Σχισμή παρκarίσματος
- 27 Κουμπί απασφάλισης του καλύμματος φίλτρου
- 28 Λαβή αποθήκευσης
- 29 Περιστρεφόμενος τροχός
- 30 Προεξοχή παρκarίσματος/αποθήκευσης
- 31 Πινακίδιο στοιχείων προϊόντος
- 32 Πίσω τροχοί

Σημαντικό

Διαβάστε αυτό το εγχειρίδιο χρήσης προσεκτικά πριν χρησιμοποιήσετε τη συσκευή και φυλάξτε το για μελλοντική αναφορά.

Κίνδυνος

- Μην απορροφάτε ποτέ νερό ή οποιοδήποτε άλλο υγρό. Μην απορροφάτε ποτέ εύφλεκτες ουσίες ούτε στάχτες, εάν δεν έχουν πρώτα κρυσάει.

Προειδοποίηση

- Ελέγξτε εάν η τάση που αναγράφεται στη συσκευή αντιστοιχεί στην τοπική τάση ρεύματος προτού συνδέσετε τη συσκευή.
- Μην χρησιμοποιείτε τη συσκευή εάν το φως, το καλώδιο ή η ίδια η συσκευή έχει υποστεί φθορά.
- Εάν το καλώδιο υποστεί φθορά, θα πρέπει να αντικατασταθεί από ένα κέντρο σέρβις εξουσιοδοτημένο από τη Philips ή από εξίσου εξειδικευμένα άτομα προς αποφυγή κινδύνου.
- Αυτή η συσκευή δεν προορίζεται για χρήση από άτομα (συμπεριλαμβανομένων των παιδιών) με περιορισμένες σωματικές, αισθητήριες ή διανοητικές ικανότητες ή από άτομα χωρίς εμπειρία και γνώση, εκτός και εάν τη χρησιμοποιούν υπό επιτήρηση ή έχουν λάβει οδηγίες σχετικά με τη χρήση της συσκευής από άτομο υπεύθυνο για την ασφάλειά τους.
- Τα παιδιά θα πρέπει να επιβλέπονται προκειμένου να διασφαλιστεί ότι δεν θα παίζουν με τη συσκευή.
- Μην στρέψετε τον εύκαμπτο σωλήνα, τον άκαμπτο σωλήνα ή οποιοδήποτε άλλο εξάρτημα στα μάτια ή τα αυτιά σας και μην τον βάζετε στο στόμα σας όταν είναι συνδεδεμένος στην ηλεκτρική σκούπα και η ηλεκτρική σκούπα είναι ενεργοποιημένη.

Προσοχή

- Όταν χρησιμοποιείτε την ηλεκτρική σκούπα για να απορροφήσετε στάχτες, ψιλή άμμο, ασβέστη, τσιμεντόσκονη και παρόμοιες ουσίες, οι πόροι της σακούλας φράσσονται. Κατά συνέπεια, η ένδειξη γεμάτης σακούλας θα δείξει ότι η σακούλα είναι γεμάτη. Αντικαταστήστε τη σακούλα μίας χρήσης, έστω και εάν δεν έχει γεμίσει ακόμη (δείτε το κεφάλαιο 'Αντικατάσταση σακούλας').
- Μην χρησιμοποιείτε ποτέ τη συσκευή χωρίς το φίλτρο προστασίας του μοτέρ. Αυτό μπορεί να βλάψει το μοτέρ και να μειώσει τη διάρκεια ζωής της συσκευής.
- Χρησιμοποιείτε μόνο συνθετικές σακούλες TM Philips s-bag.
- Κατά τη διάρκεια του σκουπισματος, ιδιαίτερα σε δωμάτια με χαμηλά επίπεδα υγρασίας αέρα, η ηλεκτρική σας σκούπα δημιουργεί στατικό ηλεκτρισμό. Σαν αποτέλεσμα, μπορεί να αισθανθείτε τον ηλεκτρισμό όταν αγγίζετε τον άκαμπτο σωλήνα ή άλλα μεταλλικά μέρη της ηλεκτρικής σκούπας σας. Αυτός ο ηλεκτρισμός δεν είναι επιβλαβής ούτε για εσάς ούτε για τη συσκευή. Για να μειώσετε αυτή την ενόχληση, σας συμβουλεύουμε:
 - 1 να αποφορτίζετε τη συσκευή ακουμπώντας συχνά τον άκαμπτο σωλήνα σε άλλα μεταλλικά αντικείμενα στο δωμάτιο (για παράδειγμα στα πόδια ενός τραπεζιού ή μιας καρέκλας, στο καλοριφέρ κ.λπ.),
 - 2 να αυξάνετε το επίπεδο υγρασίας του αέρα τοποθετώντας νερό στο δωμάτιο. Για παράδειγμα, μπορείτε να κρεμάσετε δοχεία με νερό από τα καλοριφέρ σας ή να τοποθετήσετε μπολ με νερό επάνω ή κοντά στα καλοριφέρ σας.

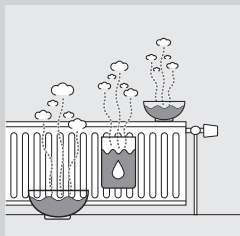

Ηλεκτρομαγνητικά Πεδία (EMF)

Η συγκεκριμένη συσκευή της Philips συμμορφώνεται με όλα τα πρότυπα που αφορούν τα ηλεκτρομαγνητικά πεδία (EMF). Εάν γίνει σωστός χειρισμός και σύμφωνα με τις οδηγίες του παρόντος εγχειριδίου χρήσης, η συσκευή είναι ασφαλής στη χρήση βάσει των επιστημονικών αποδείξεων που είναι διαθέσιμες μέχρι σήμερα.

Πριν την πρώτη χρήση

- 1** Βγάλτε τη συσκευή και τα εξαρτήματά της από τη συσκευασία.
- 2** Αφαιρέστε οποιοδήποτε αυτοκόλλητο, προστατευτική μεμβράνη ή πλαστικό από τη συσκευή.

Τοποθέτηση μπαταριών

Μπαταρίες για το τηλεχειριστήριο παρέχονται μαζί με τη συσκευή. Τοποθετήστε τις μπαταρίες στη θήκη μπαταριών που βρίσκεται στην εργονομική λαβή πριν χρησιμοποιήσετε τη συσκευή. Οι μπαταρίες διαρκούν τουλάχιστον 2 χρόνια.

- 1** Χρησιμοποιήστε ένα κατσαβίδι για να αφαιρέσετε τη βίδα από το καπάκι της θήκης μπαταριών (1) και αφαιρέστε το καπάκι της θήκης μπαταριών (2).

- 2** Τοποθετήστε δύο αλκαλικές μπαταρίες AAA 1,5 Volt στη θήκη μπαταριών μέσα στη λαβή.

Σημείωση: Βεβαιωθείτε ότι οι πόλοι - και + δείχνουν προς τη σωστή κατεύθυνση.

- 3** Επανατοποθετήστε το καπάκι της θήκης μπαταριών (1) και βιδώστε τη βίδα με ένα κατσαβίδι (2).

Προετοιμασία για χρήση

Συστάσεις για εργονομία

Λαβή ComfortControl

- Η μοναδική λαβή ComfortControl είναι εργονομικά σχεδιασμένη για να σας προσφέρει άνεση κατά τη διάρκεια του σκουπίσματος.

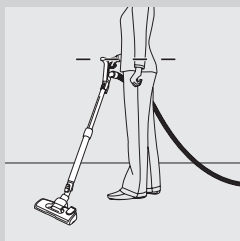

- Για να επωφεληθείτε πλήρως από αυτή τη λαβή, είναι σημαντικό να μην τοποθετείτε το άλλο σας χέρι στον άκαμπτο σωλήνα γιατί σε αυτή την περίπτωση η πλάτη σας στρέφεται και λυγίζει, γεγονός που μπορεί να της προκαλέσει προβλήματα.

Σύνδεση της λαβής ComfortControl

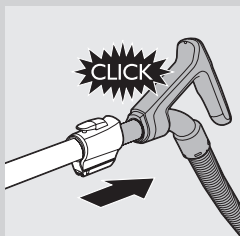

- 1** Συνδέστε τη λαβή στον τηλεσκοπικό σωλήνα ('κλικ').

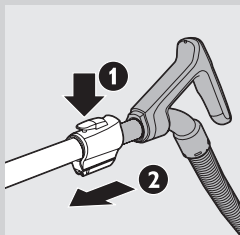

- 2** Για να αποσυνδέσετε τη λαβή από το άκαμπτο σωλήνα, κρατήστε τη λαβή με το ένα χέρι. Με το άλλο χέρι, κρατήστε τον τηλεσκοπικό σωλήνα, πιέστε το κουμπί απασφάλισης άκαμπτου σωλήνα (1) και τραβήξτε τον άκαμπτο σωλήνα για να τον αφαιρέσετε από τη λαβή (2).

Σημείωση: Αυτή η ηλεκτρική σκούπα διαθέτει οπές στο τέλος της λαβής, χάρη στις οποίες μπορεί να αποτραπεί η φραγή ή φθορά αντικειμένων όταν χρησιμοποιείτε την ηλεκτρική σκούπα χωρίς τον άκαμπτο σωλήνα ή τα εξαρτήματα που παρέχονται.

Σύνδεση του πέλματος και των εξαρτημάτων



- 1** Για να συνδέσετε το πέλημα ή κάποιο εξάρτημα στον άκαμπτο σωλήνα, πιέστε το κουμπί κλειδώματος με ελατήριο (1) που βρίσκεται στον άκαμπτο σωλήνα και εισαγάγετε τον άκαμπτο σωλήνα μέσα στο πέλημα δαπέδων (2). Προσαρμόστε το κουμπί κλειδώματος με ελατήριο μέσα στο άνοιγμα του πέλματος ('κλικ').

Σημείωση: Μπορείτε, επίσης, να συνδέσετε το πέλημα ή τα εξαρτήματα απευθείας στη λαβή με τον ίδιο τρόπο.

- 2** Για να αποσυνδέσετε το πέλημα ή κάποιο εξάρτημα από τον άκαμπτο σωλήνα, πιέστε το κουμπί κλειδώματος με ελατήριο και τραβήξτε το πέλημα από τον άκαμπτο σωλήνα.

Εύκαμπτος σωλήνας

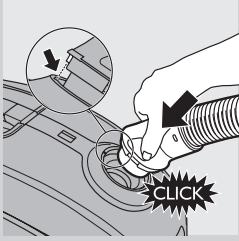

- 1 Για να συνδέσετε τον εύκαμπτο σωλήνα, σπρώξτε τον σταθερά μέσα στη συσκευή ('κλικ').

Σημείωση: Βεβαιωθείτε ότι η προεξοχή του εύκαμπτου σωλήνα εφαρμόζει στις εσοχές.

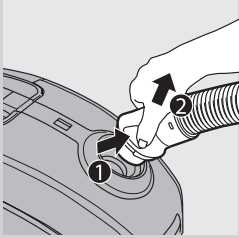

- 2 Για να αποσυνδέσετε τον εύκαμπτο σωλήνα, πιέστε τα κουμπιά (1) και τραβήξτε τον εύκαμπτο σωλήνα από τη συσκευή (2).

Τηλεσκοπικός σωλήνας 3 τμημάτων



Σημείωση: Προσαρμόστε το μήκος του άκαμπτου σωλήνα έτσι ώστε το χέρι που κρατά τη λαβή να βρίσκεται στο ύψος των γοφών.

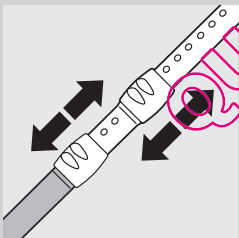

- 1 Μετακινήστε το κλειδώμα του άκαμπτου σωλήνα προς τα επάνω ή προς τα κάτω, για να προσαρμόσετε το μήκος του άκαμπτου σωλήνα έτσι ώστε η λαβή να βρίσκεται στο ύψος των γοφών.

Πέλμα SilentStar

Το πέλμα SilentStar είναι ένα χαμηλού επιπέδου θορύβου και πολλαπλών χρήσεων πέλμα για χαλιά και σκληρά δάπεδα.

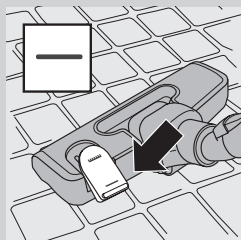

- Χρησιμοποιήστε τη ρύθμιση για σκληρά δάπεδα για να καθαρίσετε σκληρά δάπεδα (για παράδειγμα, δάπεδα με πλακάκια, παρκέ, λαμινέ επίστρωση και λινότάπητα): πιέστε με το πόδι σας το διακόπτη στο επάνω μέρος του πέλματος για να βγει το βουρτσάκι από την υποδοχή.

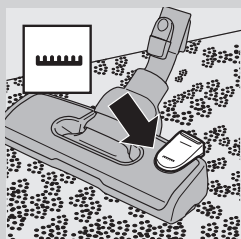

- Χρησιμοποιήστε τη ρύθμιση για χαλιά για να καθαρίσετε χαλιά: πιέστε ξανά το διακόπτη για να μπει το βουρτσάκι μέσα στην υποδοχή του πέλματος.

Εξαρτήματα

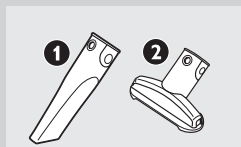

- 1 Συνδέστε το εξάρτημα για γωνίες (1) ή το εξάρτημα για ταπετσαρίες επίπλων (2) με ή χωρίς την προσαρτώμενη βούρτσα (3) στον άκαμπτο σωλήνα ή απευθείας στη λαβή.

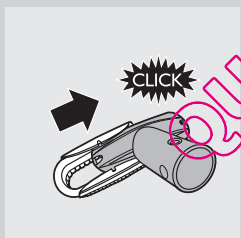
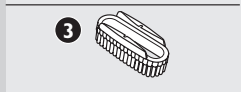

- 2 Για να συναρμολογήσετε την προσαρτώμενη βούρτσα, σύρετε την στο κάτω μέρος του εξαρτήματος για ταπετσαρίες επίπλων ('κλικ').

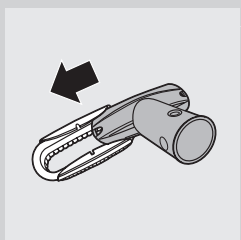

- Για να αποσυναρμολογήσετε την προσαρτώμενη βούρτσα, σύρετε την έξω από το κάτω μέρος του εξαρτήματος για ταπετσαρίες επίπλων.

Στήριγμα εξαρτημάτων

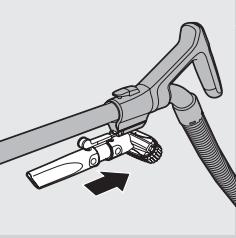

- 1 Σύρετε το στήριγμα εξαρτημάτων, με τα εξαρτήματα τοποθετημένα, επάνω στη λαβή ('κλικ').

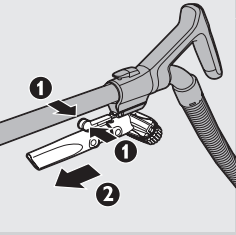

- 2 Για να αφαιρέσετε το στήριγμα εξαρτημάτων, πιέστε ταυτόχρονα τους μοχλούς απασφάλισης (1) και σύρετε το στήριγμα εξαρτημάτων για να αφαιρεθεί από τη λαβή (2).

Λειτουργία τηλεχειριστηρίου

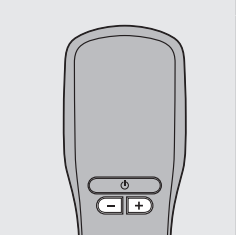

- Στο τηλεχειριστήριο υπάρχουν τρία κουμπιά, με τα οποία μπορείτε να λειτουργήσετε την ηλεκτρική σκούπα. Με τα κουμπιά '+' και '-' ρυθμίζετε την απορροφητική δύναμη και με το κουμπί αναμονής θέτετε τη συσκευή σε κατάσταση αναμονής.

Σημείωση: Οι λειτουργίες στο τηλεχειριστήριο λειτουργούν μόνο αφού έχετε ενεργοποιήσει τη συσκευή από το διακόπτη on/off που βρίσκεται πάνω στη συσκευή.

Σημείωση: Αντικαταστήστε τις μπαταρίες όταν η 'υλχινία λειτουργίας περιτύθρων' δεν ανάβει όταν πιέζετε κάποιο κουμπί. Ανατρέξτε στο κεφάλαιο 'Αντικατάσταση' για το πώς να αντικαταστήσετε τις μπαταρίες.

Χρήση της συσκευής

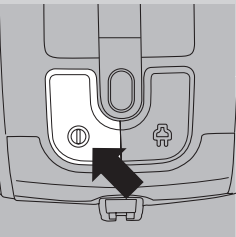

- 1 Τραβήξτε το καλώδιο από τη συσκευή και συνδέστε το φως στην πρίζα.
- 2 Για να ενεργοποιήσετε τη συσκευή, πιέστε το κουμπί on/off στο επάνω μέρος της συσκευής.

Συμβουλή: Για να αποφύγετε το σκύψιμο, πιέστε το κουμπί on/off με το πόδι σας.

- 3 Για να απενεργοποιήσετε τη συσκευή, πιέστε το κουμπί on/off στο επάνω μέρος της συσκευής.

Ρύθμιση της απορροφητικής δύναμης

- 1 Κατά τη διάρκεια του σκουπίσματος, μπορείτε να ρυθμίσετε το επίπεδο απορροφητικής δύναμης με τα κουμπιά - και + στο τηλεχειριστήριο.

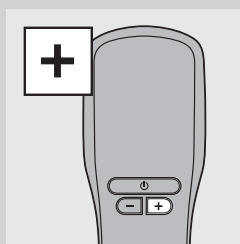

- Χρησιμοποιήστε τη μέγιστη απορροφητική δύναμη για να σκουπίσετε πολύ βρόμικα χαλιά και σκληρά δάπεδα.

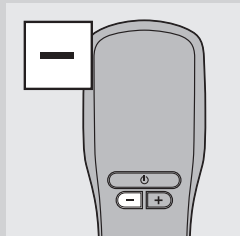

- Χρησιμοποιήστε την ελάχιστη απορροφητική δύναμη για να σκουπίσετε κουρτίνες, τραπεζομάντιλα κλπ.

Προσωρινή διακοπή κατά τη χρήση

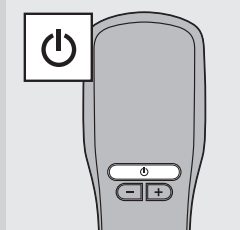

- 1** Εάν θέλετε να σταματήσετε το σκούπισμα για λίγο, πιέστε το κουμπί αναμονής στο τηλεχειριστήριο για να απενεργοποιήσετε προσωρινά τη συσκευή.

Εάν η συσκευή σας δεν διαθέτει τηλεχειριστήριο, πιέστε το κουμπί on/off στο επάνω μέρος της συσκευής για να απενεργοποιήσετε τη συσκευή.

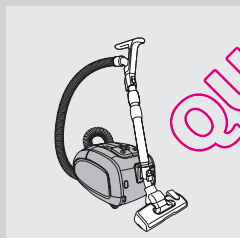

- 2** Εισαγάγετε την προεξοχή του πέλματος μέσα στη σχισμή παρκάρισματος για να παρκάρετε τον άκαμπτο σωλήνα σε βολική θέση.

- 3** Για να εξασφαλίσετε σταθερό παρκάρισμα του τηλεσκοπικού σωλήνα, προσαρμόστε το σωλήνα στο μικρότερο δυνατό μήκος του.

- 4** Για να συνεχίσετε το σκούπισμα, απλά πιέστε ξανά το κουμπί αναμονής στο τηλεχειριστήριο.

Εάν η συσκευή σας δεν διαθέτει τηλεχειριστήριο, πιέστε το κουμπί on/off στο επάνω μέρος της συσκευής για να ενεργοποιήσετε τη συσκευή.

Συστήματα αποθήκευσης

- 1** Απενεργοποιήστε τη συσκευή και αποσυνδέστε το φισ από την πρίζα.

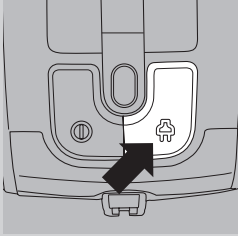

- 2** Πιέστε το κουμπί περιτύλιξης καλωδίου για να περιτυλίξετε το καλώδιο.

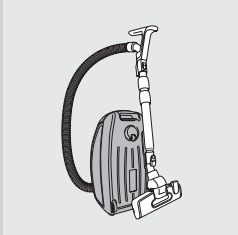

- 3** Τοποθετήστε τη συσκευή σε όρθια θέση. Για να προσαρτήσετε το πέλμα στη συσκευή, εισαγάγετε την προεξοχή του πέλματος μέσα στη σχισμή αποθήκευσης.

- Για να εξασφαλίσετε σταθερό παρκάρισμα του τηλεσκοπικού σωλήνα, προσαρμόστε το σωλήνα στο μικρότερο δυνατό μήκος του.

Συμβουλή: Σας συμβουλεύουμε να τυλίγετε τον εύκαμπτο σωλήνα γύρω από τον άκαμπτο, προκειμένου να εξασφαλίσετε σταθερό παρκάρισμα και να εξοικονομήσετε χώρο όταν αποθηκεύετε τη συσκευή.

Αντικατάσταση σακούλας

Συμβουλή: Σας συμβουλεύουμε να καθαρίζετε το φίλτρο προστασίας του μοτέρ κάθε φορά που αντικαθιστάτε τη σακούλα (δείτε το κεφάλαιο 'Καθαρισμός και συντήρηση φίλτρων').

Αποσυνδέστε πάντα τη συσκευή από την πρίζα πριν αντικαταστήσετε τη σακούλα μιας χρήσης.

Πριν την αντικατάσταση της σακούλας

Σε κάποιες περιπτώσεις, η ένδειξη γεμάτης σακούλας μπορεί να δείξει ότι η σακούλα είναι γεμάτη, παρά το γεγονός ότι δεν είναι. Αυτό μπορεί να συμβεί εάν οι πόροι της σακούλας έχουν φράξει (π.χ. όταν έχετε σκουπίσει στάχτη, ψιλή άμμο, ασβέστη, τιμμεντόσκη και παρόμοιες ουσίες) ή εάν κάτι μπλοκάρει το πέλμα, τον άκαμπτο ή/και τον εύκαμπτο σωλήνα. Εάν οι πόροι της σακούλας έχουν φράξουν, θα πρέπει να αντικαταστήσετε τη σακούλα, έστω και εάν δεν έχει γεμίσει ακόμη. Εάν η σακούλα δεν έχει φράξει αλλά ούτε γεμίσει, τότε κάτι μπλοκάρει το πέλμα, τον άκαμπτο και/ή τον εύκαμπτο σωλήνα. Σε αυτή την περίπτωση, μην αντικαταστήσετε τη σακούλα, αλλά αφαιρέστε το εμπόδιο.

Αντικατάσταση της σακούλας μιας χρήσης

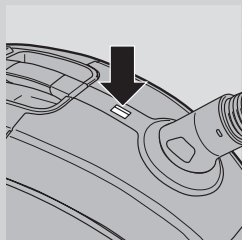

- Αντικαταστήστε τη σακούλα όταν η ένδειξη γεμάτης σακούλας αλλάξει μόνιμα χρώμα, δηλαδή ακόμη κι όταν το πέλαμα δεν έχει τοποθετηθεί στο δάπεδο.

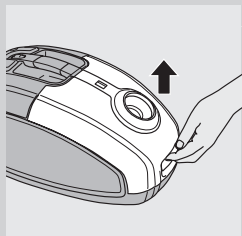

- 1** Τραβήξτε το κάλυμμα προς τα επάνω για να το ανοίξετε.

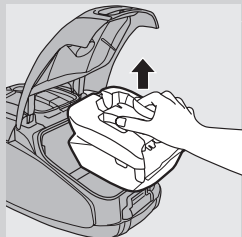

- 2** Σηκώστε το στήριγμα της σακούλας από τη συσκευή.

Βεβαιωθείτε ότι κρατάτε τη σακούλα σε όρθια θέση όταν την ανασηκώνετε από τη συσκευή.

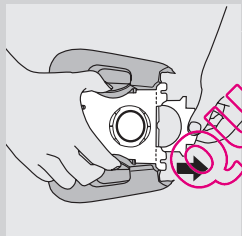

- 3** Τραβήξτε από το μετακινούμενο τμήμα του χαρτονιού για να αφαιρέσετε τη γεμάτη σακούλα από το στήριγμα. Όταν πραγματοποιείτε αυτή την ενέργεια, η σακούλα σφραγίζεται αυτόματα.

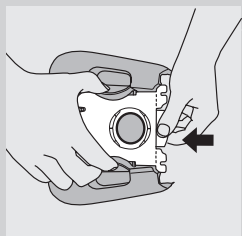

- 4** Σπρώξτε το χαρτονένιο μπροστινό μέρος της καινούργιας σακούλας μέσα στους δύο οδηγούς του στηρίγματος σακούλας όσο το δυνατόν πιο βαθιά.

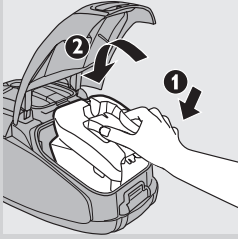

- 5** Εισαγάγετε πρώτα το μπροστινό τμήμα του στηρίγματος της σακούλας μέσα στην ηλεκτρική σκούπα (1) και, στη συνέχεια, πιέστε το πίσω τμήμα μέσα στην ηλεκτρική σκούπα (2).

Σημείωση: Εάν δεν έχετε τοποθετήσει σακούλα, δεν μπορείτε να κλείσετε το κάλυμμα.

- 6** Πιέστε το κάλυμμα προς τα κάτω για να το κλείσετε.

Καθαρισμός και συντήρηση φίλτρων

Αποσυνδέετε πάντα τη συσκευή από την πρίζα πριν καθαρίσετε ή αντικαταστήσετε τα φίλτρα.

Μόνιμο φίλτρο προστασίας του μοτέρ

Καθαρίζετε το μόνιμο φίλτρο προστασίας του μοτέρ κάθε φορά που αντικαθιστάτε τη σακούλα μίας χρήσης.

- 1** Αφαιρέστε το στήριγμα της σακούλας μαζί με τη σακούλα.

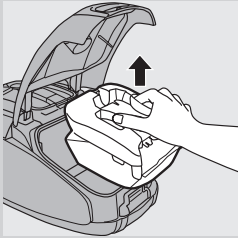

- 2** Πιέστε προς τα κάτω το πτερύγιο που βρίσκεται στο επάνω μέρος του στηρίγματος φίλτρου προστασίας του μοτέρ για να απασφολίσει (1). Σηκώστε το στήριγμα φίλτρου από το χώρο της σακούλας (2).

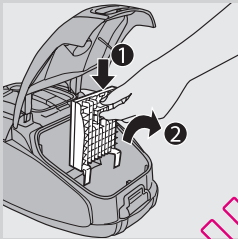

- 3** Ανακινήστε το φίλτρο πάνω από έναν κάδο απορριμμάτων για να το καθαρίσετε.

- 4** Τοποθετήστε το καθαρό φίλτρο μέσα στο στήριγμα φίλτρου.

- 5** Προσαρμόστε τις δύο προεξοχές του στηρίγματος φίλτρου πίσω από την υποδοχή στο κάτω μέρος, έτσι ώστε να εφαρμόσει σωστά στο επάνω μέρος (1). Στη συνέχεια, πιέστε το στήριγμα φίλτρου μέχρι να εφαρμόσει στη θέση του ('κλικ') (2).

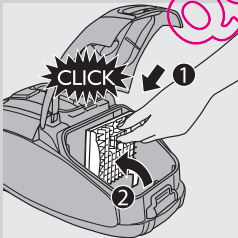

- 6** Τοποθετήστε ξανά το στήριγμα της σακούλας μαζί με τη σακούλα στη συσκευή και κλείστε το κάλυμμα.

Πλενόμενο φίλτρο HEPA 13

Το πλενόμενο φίλτρο HEPA 13 μπορεί να αφαιρέσει το 99,95% όλων των σωματιδίων μεγέθους έως και 0,0003 χιλ. από τον αέρα εξαγωγής. Στα σωματίδια αυτά περιλαμβάνονται όχι μόνο η κανονική οικιακή σκόνη, αλλά και επιβλαβή μικροσκοπικά ζώδια όπως τα ακάρεα

σκόνης και τα περιττώματά τους, τα οποία αποτελούν πασίγνωστες αιτίες αναπνευστικών αλλεργιών.

Σημείωση: Για να εξασφαλίσετε βέλτιστη συγκράτηση της σκόνης και απόδοση της ηλεκτρικής σκούπας, αντικαθιστάτε πάντα το φίλτρο HEPA με ένα γνήσιο φίλτρο Philips σωστού τύπου (δείτε το κεφάλαιο 'Παραγγελία εξαρτημάτων').

Καθαρίζετε το πλενόμενο φίλτρο HEPA 13 κάθε έξι μήνες. Μπορείτε να καθαρίσετε το πλενόμενο φίλτρο HEPA 13 έως 4 φορές. Αντικαταστήστε το φίλτρο μετά από 4 πλύσεις.

Σημείωση: Μην καθαρίζετε το φίλτρο HEPA 13 σε πλυντήριο ρούχων, αλλά ακολουθήστε την παρακάτω διαδικασία.

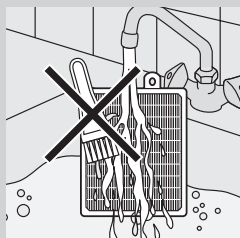
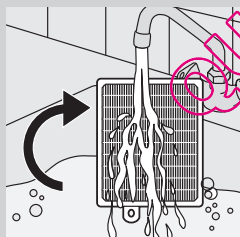
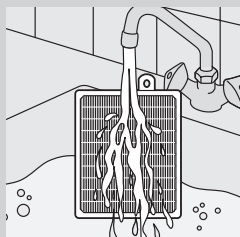
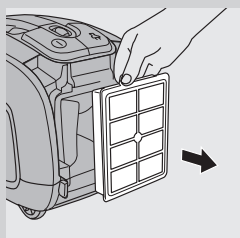
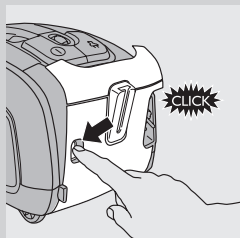

1 Πιέστε το κουμπί απασφάλισης καλύμματος φίλτρου για να ανοίξετε το κάλυμμα του φίλτρου.

2 Αφαιρέστε το κάλυμμα του φίλτρου.

3 Αφαιρέστε το πλενόμενο φίλτρο HEPA 13.

4 Ξεπλύνετε την πλευρά με τις πτυχώσεις του φίλτρου HEPA 13 με ζεστό νερό βρύσης μικρής πίεσης.

- Κρατήστε το φίλτρο με τέτοιο τρόπο ώστε η πλευρά με τις πτυχώσεις να έχει φορά προς τα επάνω και το νερό να τρέχει παράλληλα με τις πτυχώσεις. Κρατήστε το φίλτρο σε γωνία ώστε το νερό να ξεπλένει τη βρομιά μέσα από τις πτυχώσεις.

- Γυρίστε το φίλτρο 180° και αφήστε το νερό να τρέξει κατά μήκος των πτυχώσεων στην αντίθετη κατεύθυνση.

- Συνεχίστε αυτή τη διαδικασία μέχρι το φίλτρο να καθαρίσει.

Μην καθαρίζετε ποτέ το πλενόμενο φίλτρο με βούρτσα.

Σημείωση: Ο καθαρισμός δεν επαναφέρει το αρχικό χρώμα του φίλτρου, αποκαθιστά όμως την ισχύ φιλτραρίσματος.

5 Τινάζτε προσεκτικά το νερό από την επιφάνεια του φίλτρου. Αφήστε το φίλτρο να στεγνώσει τελείως για τουλάχιστον 2 ώρες προτού το τοποθετήσετε ξανά στην ηλεκτρική σκούπα.

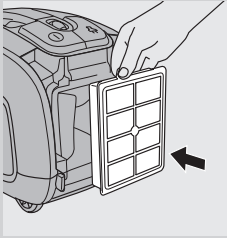

6 Τοποθετήστε το στεγνό φίλτρο ξανά μέσα στη συσκευή.

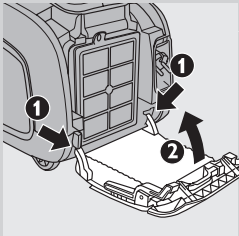

7 Εφαρμόστε τις δύο προεξοχές του καλύμματος φίλτρου πίσω από τη ράβδωση στο κάτω μέρος της ηλεκτρικής σκούπας (1). Στη συνέχεια, πιέστε το κάλυμμα του φίλτρου προς τη συσκευή (2).

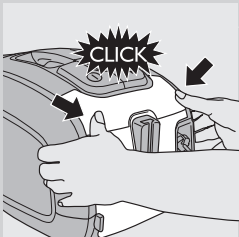

8 Πιέστε το κάλυμμα του φίλτρου για να ασφαλίσει ('κλικ').

Σημείωση: Βεβαιωθείτε ότι το φίλτρο έχει κλείσει σωστά.

Παραγγελία εξαρτημάτων

Για να προμηθευτείτε σακούλες, φίλτρα ή άλλα εξαρτήματα για αυτή τη συσκευή, παρακαλούμε επισκεφθείτε την ιστοσελίδα www.philips.com, συμβουλευτείτε το φυλλάδιο διεθνούς εγγύησης ή επικοινωνήστε με το Κέντρο Εξυπηρέτησης Καταναλωτών της Philips στη χώρα σας.

Παραγγελία σακουλών

- Οι συνθετικές σακούλες Philips Classic s-bag™ διατίθενται υπό τον τύπο FC8021.
- Οι υψηλού φίλτραρίσματος συνθετικές σακούλες Philips Clinic s-bag™ διατίθενται υπό τον τύπο FC8022.
- Οι συνθετικές σακούλες Philips Anti-odour s-bag™ διατίθενται υπό τον τύπο FC8023.

Σημείωση: Επισκεφτείτε την ιστοσελίδα www.s-bag.com για περισσότερες πληροφορίες σχετικά με την s-bag.

Παραγγελία φίλτρων

- Τα πλενόμενα φίλτρα HEPA 13 διατίθενται με τον κωδικό 4322 004 93350.

Περιβάλλον



- Στο τέλος της ζωής της συσκευής μην την πετάξετε μαζί με τα συνηθισμένα απορρίμματα του σπιτιού σας, αλλά παραδώστε τη σε ένα επίσημο σημείο συλλογής για ανακύκλωση. Με αυτόν τον τρόπο θα βοηθήσετε στην προστασία του περιβάλλοντος.



- Οι μη επαναφορτιζόμενες μπαταρίες περιέχουν ουσίες που ενδέχεται να μολύνουν το περιβάλλον. Μην απορρίπτετε τις μη επαναφορτιζόμενες μπαταρίες μαζί με τα συνηθισμένα απορρίμματα του σπιτιού σας, αλλά μόνο σε επίσημο σημείο συλλογής για μπαταρίες. Αφαιρέστε πάντα τις μη επαναφορτιζόμενες μπαταρίες από το τηλεχειριστήριο πριν απορρίψετε και παραδώστε τη συσκευή σε ένα επίσημο σημείο συλλογής.

Αντικατάσταση

Μπαταρίες του τηλεχειριστηρίου

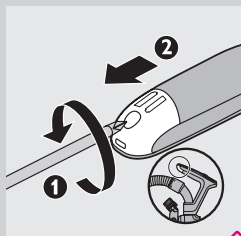

- 1** Αντικαταστήστε τις μπαταρίες όταν η 'λυχνια λειτουργίας υπερύθρων' δεν ανάβει όταν πιέζετε κάποιο κουμπί.
- 2** Χρησιμοποιήστε ένα κατσαβίδι για να αφαιρέσετε τη βίδα από το καπάκι της θήκης μπαταριών (1) και αφαιρέστε το καπάκι της θήκης μπαταριών (2).

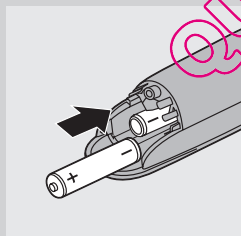

- 3** Τοποθετήστε δύο καινούργιες αλκαλικές μπαταρίες AAA 1,5 Volt μέσα στη λαβή.

Σημείωση: Βεβαιωθείτε ότι οι πόλοι - και + δείχνουν προς τη σωστή κατεύθυνση.

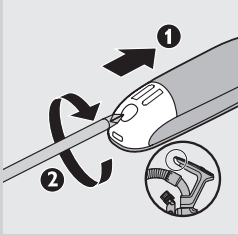

- 4** Επανατοποθετήστε το καπάκι της θήκης μπαταριών (1) και βιδώστε τη βίδα με ένα κατσαβίδι (2).

Εγγύηση και σέρβις

Εάν χρειάζεστε σέρβις ή πληροφορίες ή εάν αντιμετωπίζετε κάποιο πρόβλημα, παρακαλούμε επισκεφτείτε την ιστοσελίδα της Philips στη διεύθυνση www.philips.com ή επικοινωνήστε με το Κέντρο Εξυπηρέτησης Καταναλωτών της Philips στη χώρα σας (θα βρείτε το τηλέφωνο στο φυλλάδιο διεθνούς εγγύησης). Εάν δεν υπάρχει Κέντρο Εξυπηρέτησης Καταναλωτών στη χώρα σας, απευθυνθείτε στον τοπικό αντιπρόσωπό σας της Philips.

Οδηγός ανεύρεσης/επίλυσης προβλημάτων

Σε αυτό το κεφάλαιο συνοψίζονται τα πιο συνηθισμένα προβλήματα που μπορεί να αντιμετωπίσετε με τη συσκευή. Εάν δεν μπορείτε να επιλύσετε το πρόβλημα βάσει των παρακάτω πληροφοριών, επικοινωνήστε με το Κέντρο Εξυπηρέτησης Καταναλωτών στη χώρα σας.

1 Η απορροφητική δύναμη είναι ανεπαρκής.

- A Ενδέχεται η απορροφητική δύναμη να έχει ρυθμιστεί σε μια χαμηλή ρύθμιση.
- Ρυθμίστε την απορροφητική δύναμη σε μια υψηλότερη ρύθμιση.
- B Ενδέχεται το πέλμα, ο άκαμπτος σωλήνας ή ο εύκαμπτος σωλήνας να έχουν μπλοκάρει.

Για να αφαιρέσετε το εμπόδιο, αποσυνδέστε το μπλοκαρισμένο εξάρτημα και συνδέστε το (εφόσον είναι εφικτό) από την ανάποδη. Ενεργοποιήστε την ηλεκτρική σκούπα προκειμένου ο αέρας να περάσει με αντίθετη κατεύθυνση μέσα από το εξάρτημα που έχει μπλοκάρει.

- C Ενδέχεται η σακούλα να είναι γεμάτη.
- Αντικαταστήστε τη σακούλα.
- D Ενδέχεται τα φίλτρα να είναι βρόμικα.
- Καθαρίστε ή αντικαταστήστε τα φίλτρα.

2 Το τηλεχειριστήριο υπέρυθρων δεν λειτουργεί.

- A Ίσως οι μπαταρίες να μην κάνουν καλή επαφή ή να μην έχουν τοποθετηθεί με το σωστό τρόπο.

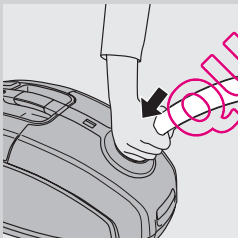

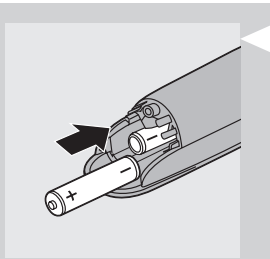

- Αφαιρέστε το καπάκι της θήκης των μπαταριών και πιέστε τις μπαταρίες ώστε να τοποθετηθούν σωστά στη θέση τους. Βεβαιωθείτε ότι οι πόλοι - και + δείχνουν προς τη σωστή κατεύθυνση.
- B Ενδέχεται οι μπαταρίες να έχουν αδειάσει.
 - Αντικαταστήστε τις μπαταρίες.

3 Όταν χρησιμοποιώ την ηλεκτρική σκούπα, ορισμένες φορές με χτυπάει ηλεκτρισμός.

- A Η ηλεκτρική σας σκούπα έχει δημιουργήσει στατικό ηλεκτρισμό. Όσο πιο χαμηλά είναι τα επίπεδα υγρασίας του αέρα στα δωμάτια, τόσο περισσότερος είναι ο στατικός ηλεκτρισμός που δημιουργεί η συσκευή.
- Για να μειώσετε αυτή την ενόχληση, σας συμβουλεύουμε να αποφορτίζετε τη συσκευή ακουμπώντας συχνά τον άκαμπτο σωλήνα σε άλλα μεταλλικά αντικείμενα στο δωμάτιο (για παράδειγμα στα πόδια ενός τραπεζιού ή μιας καρέκλας, στο καλοριφέρ κ.λπ.).
 - Για να μειώσετε αυτή την ενόχληση, σας συμβουλεύουμε να αυξάνετε το επίπεδο υγρασίας του αέρα τοποθετώντας νερό μέσα στο δωμάτιο. Για παράδειγμα, μπορείτε να κρεμάσετε δοχεία με νερό από τα καλοριφέρ σας ή να τοποθετήσετε μπολ με νερό επάνω ή κοντά στα καλοριφέρ σας.

QUELASPIRATORES.COM

Introducción

Enhorabuena por la compra de este producto y bienvenido a Philips. Para sacar el mayor partido de la asistencia que Philips le ofrece, registre su producto en www.philips.com/welcome.

El motor de este aspirador es extremadamente eficaz y produce menos ruido que otros tipos, además de ofrecer un alto rendimiento con un consumo de energía bajo.

Descripción general (fig. 1)

- 1 Botón de encendido/apagado
- 2 Receptor de infrarrojos
- 3 Botón recogecable
- 4 Indicador de bolsa llena
- 5 Botones de liberación de la manguera
- 6 Abertura para conexión de la manguera
- 7 Lengüeta de apertura de la cubierta
- 8 Soporte del filtro protector del motor
- 9 Soporte de la bolsa
- 10 Bolsa del polvo
- 11 Mando a distancia por infrarrojos
- 12 Mango ComfortControl ergonómico
- 13 Conexión de la manguera flexible
- 14 Manguera
- 15 Boquilla estrecha
- 16 Palancas de liberación del soporte para accesorios
- 17 Soporte para accesorios
- 18 Boquilla pequeña con cepillo
- 19 Botón de liberación del tubo
- 20 Tubo telescópico de 3 piezas
- 21 Boquilla SilentStar
- 22 Conmutador para alfombras/suelos duros
- 23 Filtro HEPA 13 lavable
- 24 Cubierta del filtro
- 25 Clavija
- 26 Ranura para aparcar
- 27 Botón de liberación de la cubierta del filtro
- 28 Asa de almacenamiento
- 29 Rueda giratoria
- 30 Saliente para aparcar/guardar
- 31 Placa de modelo
- 32 Ruedas posteriores

Importante

Antes de usar el aparato, lea atentamente este manual de usuario y consérvelo por si necesitara consultarlo en el futuro.

Peligro

- No aspire nunca agua ni ningún otro líquido. No aspire nunca sustancias inflamables ni cenizas hasta que éstas estén frías.

Advertencia

- Antes de enchufar el aparato, compruebe si el voltaje indicado en el mismo se corresponde con el voltaje de red local.
- No utilice el aparato si la clavija, el cable de alimentación o el propio aparato están dañados.
- Si el cable de alimentación está dañado, debe ser sustituido por Philips o por un centro de servicio autorizado por Philips, con el fin de evitar situaciones de peligro.
- Este aparato no debe ser usado por personas (adultos o niños) con su capacidad física, psíquica o sensorial reducida, ni por quienes no tengan los conocimientos y la experiencia necesarios, a menos que sean supervisados o instruidos acerca del uso del aparato por una persona responsable de su seguridad.
- Asegúrese de que los niños no jueguen con este aparato.
- No oriente la manguera, el tubo o cualquier otro accesorio hacia los ojos ni los oídos, ni se los ponga en la boca cuando estén conectados al aspirador y éste esté encendido.

Precaución

- Si usa el aspirador para limpiar ceniza, arena fina, cal, cemento o sustancias similares, los poros de la bolsa se taponarán. Como resultado, el indicador correspondiente señalará que la bolsa está llena. Cambie la bolsa desechable aunque no esté aún completamente llena (consulte el capítulo sobre sustitución de la bolsa del polvo).
- No utilice nunca el aparato sin el filtro protector del motor, ya que se podría dañar el motor y reducir la vida útil del aparato.
- Utilice sólo bolsas originales S-bag sintéticas™ de Philips.
- Durante la aspiración, especialmente la de las habitaciones con poca humedad en el aire, el aspirador creará electricidad estática. Por tanto puede sufrir descargas eléctricas al tocar el tubo u otras piezas de acero del aspirador. Estas descargas no son dañinas para usted ni tampoco dañan el aparato. Para reducir este problema le recomendamos:
 1. descargar el aparato apoyando frecuentemente el tubo sobre otros objetos de metal de la habitación (como por ejemplo, las patas de una mesa o silla, radiador, etc.);
 2. elevar el nivel de humedad en el aire de la habitación colocando un recipiente con agua en la habitación. Por ejemplo, puede colgar botellas de agua en los radiadores o colocar recipientes llenos de agua en los radiadores o cerca de ellos.

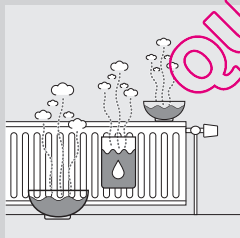

Campos electromagnéticos (CEM)

Este aparato Philips cumple todos los estándares sobre campos electromagnéticos (CEM). Si se utiliza correctamente y de acuerdo con las instrucciones de este manual, el aparato se puede usar de forma segura según los conocimientos científicos disponibles hoy en día.

Antes de utilizarlo por primera vez

- 1 Saque el aparato y los accesorios de la caja.
- 2 Quite cualquier pegatina, lámina protectora o plástico del aparato.

Cómo colocar las pilas

Las pilas para el mando a distancia se suministran con el aparato. Coloque las pilas en el compartimento de las pilas del mango ergonómico antes de utilizar el aparato. Las pilas tienen una duración de al menos 2 años.

- 1 Utilice un destornillador para aflojar el tornillo de la tapa del compartimento de las pilas (1) y quite la tapa (2).

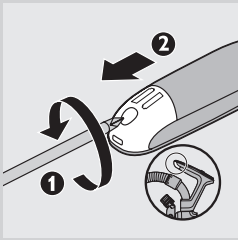

- 2 Inserte dos pilas alcalinas AAA de 1,5 voltios en el compartimento de las pilas del interior del mango.

Nota: Asegúrese de que los polos + y - estén en la posición correcta.

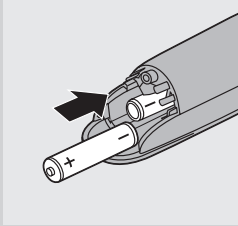

- 3 Vuelva a colocar la tapa del compartimento de las pilas (1) y fije el tornillo con un destornillador (2).

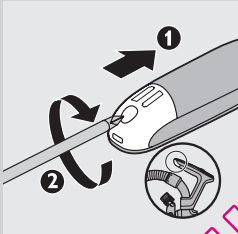

Preparación para su uso

Consejo de ergonomía

Mango ComfortControl

- El exclusivo mango ComfortControl está diseñado de forma ergonómica para proporcionarle una total comodidad mientras aspira.
- Para aprovecharse de las ventajas de este mango, es importante que no coloque la otra mano en el tubo. Si lo hace, se inclina y dobla la espalda, lo que podría provocarle problemas de espalda.

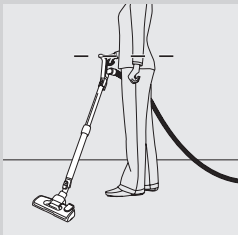

Cómo colocar el mango ComfortControl

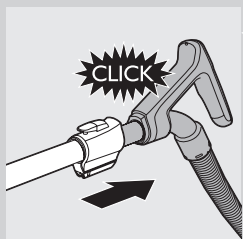

- 1 Acople el mango al tubo telescópico (“clic”).

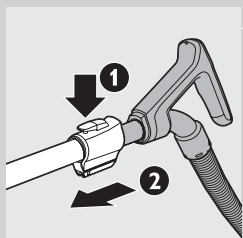

- 2 Para desconectar el mango del tubo, sostenga el mango con una mano. Con la otra sujete el tubo telescópico, presione el botón de liberación del tubo (1) y tire del tubo para quitarlo del mango (2).

Nota: Este aspirador se ha diseñado con orificios al final del mango. Estos orificios evitan que los objetos queden atrapados o se dañen cuando utilice el aspirador sin el tubo o sin los accesorios suministrados.

Cómo colocar la boquilla y los accesorios



- 1 Para conectar la boquilla o un accesorio al tubo, pulse el botón de bloqueo (1) del tubo e introduzca el tubo en el cepillo para suelos (2). Encaje el botón de bloqueo en el orificio correspondiente de la boquilla (oírse un “clic”).

Nota: También puede conectar de la misma manera la boquilla o los accesorios directamente al mango.

- 2 Para desconectar la boquilla o los accesorios del tubo, pulse el botón de bloqueo y tire de la boquilla para sacarla del tubo.

Manguera

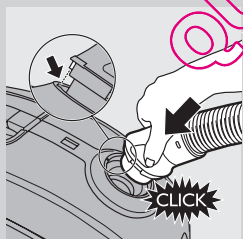

- 1 Para conectar la manguera, acóplela al aparato presionando firmemente hasta que encaje (“clic”).

Nota: Asegúrese de que los salientes de la manguera encajan en las ranuras.

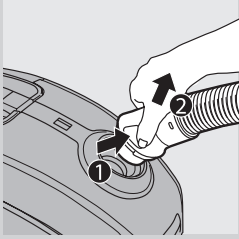

- 2 Para desconectar la manguera, presione los botones (1) y tire de ella (2).

Tubo telescópico de 3 piezas

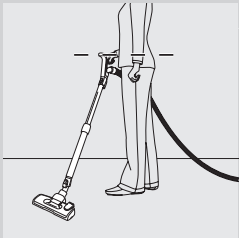

Nota: Ajuste la longitud del tubo de forma que la mano que sujeta el mango quede a la altura de la cadera.

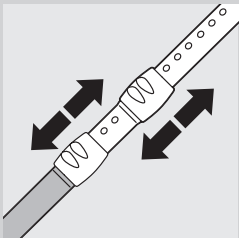

- 1 Mueva los bloques del tubo hacia arriba o hacia abajo para ajustar la longitud del tubo de forma que el mango quede a la altura de la cadera.

Boquilla SilentStar

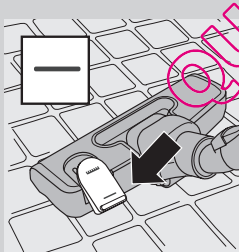

La boquilla SilentStar es silenciosa y multiuso, indicada para limpiar alfombras y suelos duros.

- Utilice la posición para suelos duros para limpiar suelos duros (como suelos con baldosas, de parqué, laminados o de linóleo): empuje con el pie el conmutador situado en la parte superior del cepillo para que la tira de cepillos salga de la carcasa.

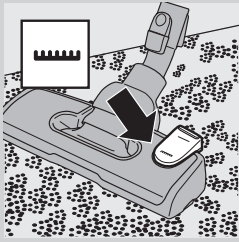

- Utilice la posición para alfombras para limpiar alfombras y moquetas: vuelva a empujar el conmutador para que la tira de cepillos desaparezca dentro de la carcasa.

Accesorios



- 1** Conecte la boquilla estrecha (1) o la boquilla pequeña (2) con o sin cepillo (3) al tubo o directamente al mango.

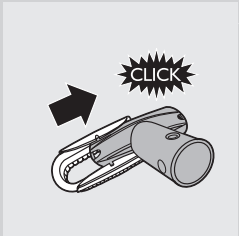

- 2** Para montar el cepillo, deslícelo sobre la parte inferior de la boquilla pequeña ("click").

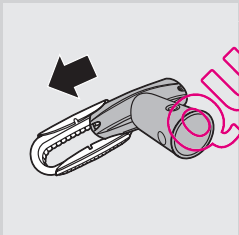

Para desmontar el cepillo, quítelo de la parte inferior de la boquilla pequeña deslizándolo.

QUEL ASPIRATEUR.COM

Soporte para accesorios

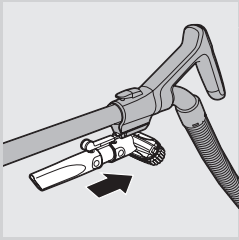

- 1 Deslice el soporte para accesorios con los accesorios por el mango ("clic").

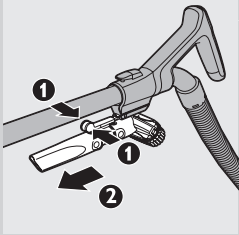

- 2 Para desmontar el soporte para accesorios, apriete las palancas de liberación al mismo tiempo (1) y quite el soporte para accesorios del mango (2) deslizándolo.

Funcionamiento del mando a distancia

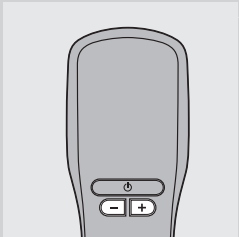

- El mando a distancia dispone de tres botones para controlar el aspirador. Con los botones "+" y "-" puede ajustar la potencia de succión y con el botón de modo de espera puede cambiar el aparato al modo de espera.

Nota: Las funciones del mando a distancia sólo funcionan si ha encendido el aparato con el interruptor de encendido/apagado que se encuentra en el propio aparato.

Nota: Si el piloto de infrarrojos activo no se enciende cuando pulse los botones, cambie las pilas. Consulte el capítulo "Sustitución" para cambiar las pilas.

Uso del aparato

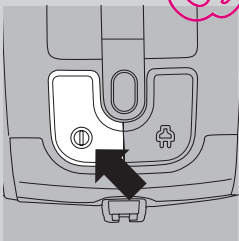

- 1 Tire del cable para sacarlo del aparato y enchufe la clavija a la toma de corriente.
- 2 Para encender el aparato, pulse el botón de encendido/apagado que se encuentra en la parte superior del mismo.

Consejo: Para evitar doblar la espalda, pulse el botón de encendido/apagado con el pie.

- 3 Para apagar el aparato, pulse el botón de encendido/apagado que se encuentra en la parte superior del mismo.

Ajuste de la potencia de succión

- 1 Durante el funcionamiento del aparato, puede ajustar el nivel de potencia de succión con los botones - y + del mando a distancia.

+

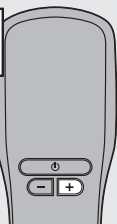

- Utilice la potencia de succión máxima para aspirar alfombras muy sucias y suelos duros.

-

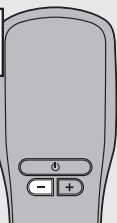

- Utilice la potencia de succión mínima para aspirar cortinas, manteles, etc.

Interrupción durante el uso

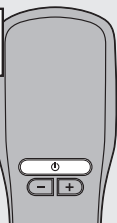

- 1 Si desea dejar de aspirar por unos instantes, pulse el botón de modo de espera en el mando a distancia para apagar el aparato temporalmente.

Si su aparato no dispone de mando a distancia, pulse el botón de encendido/apagado situado en la parte superior del aparato para apagarlo.

- 2 Inserte el saliente del cepillo en la ranura para aparcar con el fin de fijar el tubo en una posición cómoda.

- 3 Para fijar de forma estable el tubo telescópico, ajústelo a la longitud más corta.

- 4 Para seguir aspirando, basta con pulsar de nuevo el botón de modo de espera del mando a distancia.

Si su aparato no dispone de mando a distancia, pulse el botón de encendido/apagado situado en la parte superior del aparato para encenderlo.

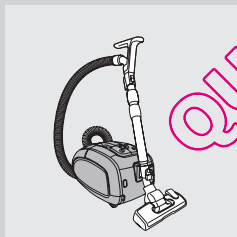

Almacenamiento

- 1 Apague el aparato y desenchúfelo de la toma de corriente.

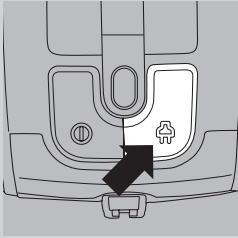

- 2** Pulse el botón de recogida del cable para recoger el cable de alimentación.

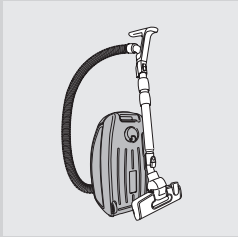

- 3** Ponga el aparato en posición vertical. Para acoplar el cepillo al aparato, introduzca el saliente del cepillo en la ranura para guardar.
- Para fijar de forma estable el tubo telescópico ajústelo a la longitud más corta.

Consejo: Le aconsejamos que enrolle la manguera alrededor del tubo para fijarlo de forma estable y ahorrar incluso más espacio al guardar el aparato.

Sustitución de la bolsa del polvo

Consejo: Le aconsejamos que limpie el filtro protector del motor cada vez que sustituya la bolsa (consulte el capítulo "Limpieza y mantenimiento de los filtros").

Desenchufe siempre el aparato antes de sustituir la bolsa del polvo desechable.

Antes de sustituir la bolsa

En algunos casos, el indicador de bolsa llena puede indicar que la bolsa está llena, incluso si no lo está. Esto puede suceder si los poros de la bolsa se taponan (por ejemplo, cuando se ha aspirado ceniza, arena fina, cal, cemento o sustancias similares) o si algo bloquea la boquilla, el tubo o la manguera. Si los poros de la bolsa se taponan, debe sustituir la bolsa desechable, incluso si aún no está llena. Si los poros de la bolsa no están taponados ni la bolsa está llena, significa que algo está bloqueando la boquilla, el tubo o la manguera. En este caso, no debe sustituir la bolsa, sino eliminar la obstrucción.

Sustitución de la bolsa desechable

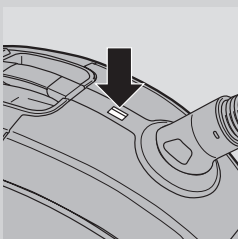

- Cambie la bolsa en cuanto el indicador de bolsa llena haya cambiado de color de forma permanente, es decir, incluso cuando el cepillo no está sobre el suelo.

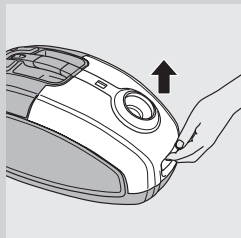

1 Tire de la cubierta hacia arriba para abrirla.

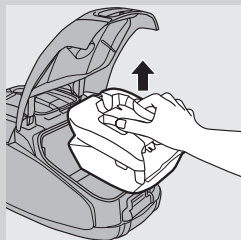

2 Saque el soporte de la bolsa del polvo del aparato.

Asegúrese de mantener la bolsa en posición vertical cuando la saque del aparato.

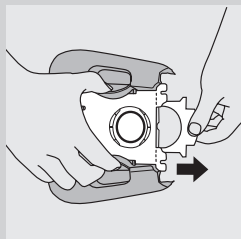

3 Tire de la lengüeta de cartón para quitar la bolsa llena del soporte.
 ▶ Al hacerlo, la bolsa quedará sellada automáticamente.

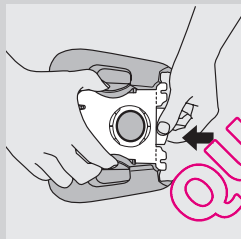

4 Deslice la parte delantera de cartón de la nueva bolsa por las dos ranuras del soporte de la bolsa hasta el fondo.

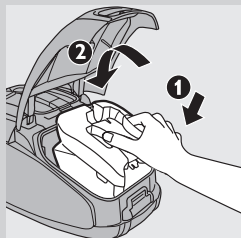

5 Introduzca primero la parte delantera del soporte de la bolsa en el aspirador (1) y, a continuación, presione la parte trasera hacia el interior del aspirador (2).

Nota: Si no ha insertado una bolsa no podrá cerrar la cubierta.

6 Empuje la cubierta hacia abajo para cerrarla.

Limpieza y mantenimiento de los filtros

Desenchufe siempre el aparato antes de limpiar o sustituir los filtros.

Filtro permanente protector del motor

Limpie el filtro permanente protector del motor cada vez que sustituya la bolsa desechable.

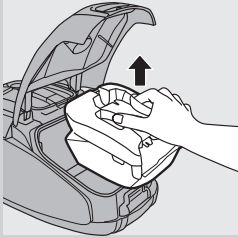

1 Quite el soporte de la bolsa del polvo junto con la bolsa.

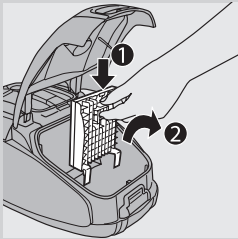

2 Presione la lengüeta de la parte superior del soporte del filtro protector del motor hacia abajo para liberarla (1). Saque el soporte del filtro del compartimento de la bolsa del polvo (2).

3 Sacuda el filtro sobre el cubo de la basura para limpiarlo.

4 Vuelva a colocar el filtro limpio en su soporte.

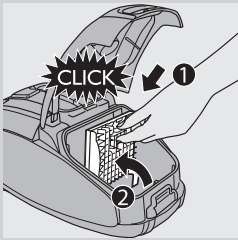

5 Acople los dos salientes del soporte del filtro detrás del reborde de la parte inferior, para asegurar que encaje correctamente en la parte superior (1). A continuación, presione el soporte del filtro hasta que encaje en su sitio (click) (2).

6 Vuelva a colocar en el aparato el soporte de la bolsa del polvo junto con la bolsa y cierre la tapa.

Filtro HEPA 13 lavable

El filtro HEPA 13 lavable puede eliminar el 99,95% de las partículas de hasta 0,0003 mm del aire de salida. Esto incluye no sólo el polvo normal de la casa, sino también organismos microscópicos dañinos como los ácaros del polvo y sus excrementos, conocidos causantes de alergias respiratorias.

Nota: Para garantizar la mejor retención del polvo y el rendimiento óptimo del aspirador, sustituya siempre el filtro HEPA por un filtro Philips original del modelo correcto (consulte el capítulo "Solicitud de accesorios").

Lave el filtro HEPA 13 lavable cada 6 meses. Puede lavar el filtro HEPA 13 lavable hasta 4 veces. Sustituya el filtro después de haberlo lavado 4 veces.

Nota: No limpie el filtro HEPA 13 en la lavadora. Siga el siguiente procedimiento.

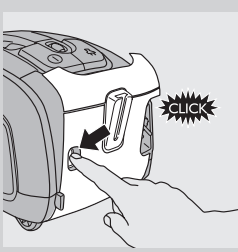

1 Pulse el botón de liberación de la cubierta del filtro para abrir la cubierta del filtro.

2 Quite la cubierta del filtro.

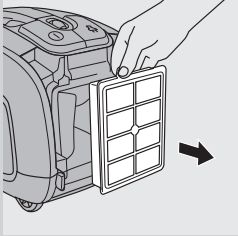

3 Saque el filtro lavable HEPA 13.

4 Enjuague la cara plisada del filtro HEPA 13 bajo el grifo de agua caliente a poca presión.

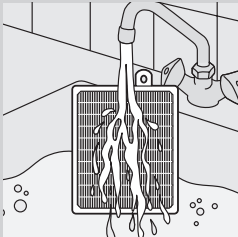

- Sujete el filtro de modo que la cara plisada esté orientada hacia arriba y que el agua fluya en paralelo a los pliegues. Mantenga el filtro en un ángulo apropiado para que el agua elimine la suciedad del interior de los pliegues.

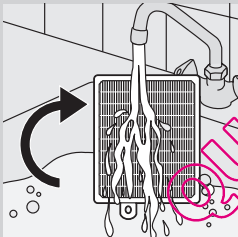

- Gire el filtro 180° y deje que el agua fluya por los pliegues en dirección contraria. Continúe con este proceso hasta que el filtro quede limpio.

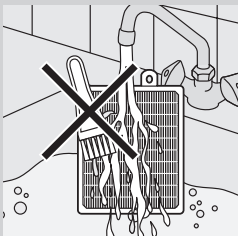

No frote nunca el filtro lavable con un cepillo.

Nota: La limpieza del filtro no le devuelve a éste su color original, sino que restablece su capacidad de filtrado.

5 Sacuda con cuidado el agua de la superficie del filtro y deje que éste se seque por completo al menos durante 2 horas antes de colocarlo de nuevo en el aspirador.

QUEL-ASPIRADOR.COM

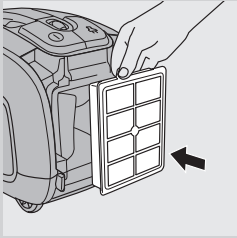

6 Coloque de nuevo el filtro seco en el aparato.

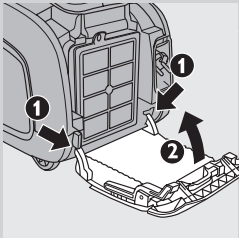

7 Fije los dos salientes de la cubierta del filtro detrás del reborde de la parte inferior del aspirador (1). A continuación, empuje la cubierta del filtro hacia el aparato (2).

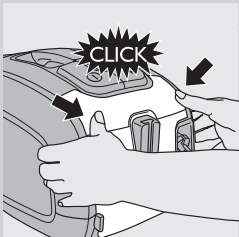

8 Presione la cubierta del filtro hasta fijarla en su lugar (oír un “clic”).

Nota: Asegúrese de que el filtro esté bien cerrado.

Solicitud de accesorios

Para adquirir bolsas del polvo, filtros u otros accesorios para este aparato, visite www.philips.com, consulte el folleto de garantía mundial o póngase en contacto con el Servicio de Atención al Cliente de Philips en su país.

Solicitud de bolsas del polvo

- Las bolsas sintéticas TM Philips Classic s-bag están disponibles con el número de modelo FC8021.
- Las bolsas sintéticas TM Philips Clinic s-bag de gran filtración están disponibles con el número de modelo FC8022.
- Las bolsas sintéticas TM Philips Anti-odour s-bag están disponibles con el número de modelo FC8023.

Nota: Visite www.s-bag.com para obtener más información acerca de las bolsas S-bag.

Solicitud de filtros

- Los filtros HEPA 13 lavables están disponibles con el código 4322 004 93350.

Medio ambiente



- Al final de su vida útil, no tire el aparato junto con la basura normal del hogar. Llévelo a un punto de recogida oficial para su reciclado. De esta manera ayudará a conservar el medio ambiente.



- Las pilas no recargables contienen sustancias que pueden contaminar el medio ambiente. No tire las pilas no recargables con la basura normal del hogar; deposítelas en un punto de recogida oficial para pilas. Quite siempre las pilas no recargables del mando a distancia antes de deshacerse del aparato y llevarlo a un punto de recogida oficial.

Sustitución

Pilas del mando a distancia

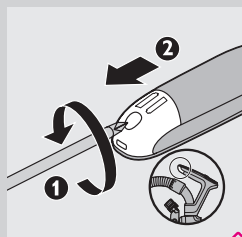

- 1** Sustituya las pilas cuando el piloto de infrarrojos activo no se encienda al pulsar cualquier botón.
- 2** Utilice un destornillador para quitar el tornillo de la tapa del compartimento de las pilas (1) y quite la tapa del compartimento de las pilas (2).

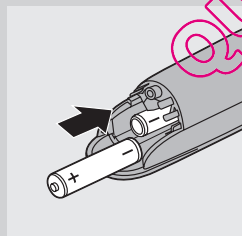

- 3** Inserte dos pilas alcalinas AAA nuevas de 1,5 voltios en el mango.

Nota: Asegúrese de que los polos - y + estén en la posición correcta.

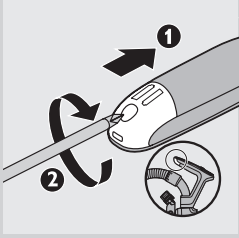

- 4** Vuelva a colocar la tapa del compartimento de las pilas (1) y fije el tornillo con un destornillador (2).

Garantía y servicio

Si necesita información o si tiene algún problema, visite la página Web de Philips en www.philips.com, o póngase en contacto con el Servicio de Atención al Cliente de Philips en su país (hallará el número de teléfono en el folleto de la garantía mundial). Si no hay Servicio de Atención al Cliente de Philips en su país, diríjase a su distribuidor local Philips.

Guía de resolución de problemas

En este capítulo se resumen los problemas más frecuentes que pueden surgir. Si no puede resolver el problema con la siguiente información, póngase en contacto con el Servicio de Atención al Cliente de su país.

1 La potencia de succión es insuficiente.

- A Puede que la potencia de succión esté establecida en un nivel demasiado bajo.
- Aumente la potencia de succión.
- B Puede que el cepillo, el tubo o la manguera estén obstruidos.
- Para eliminar la obstrucción, desconecte la pieza obstruida y conéctela al revés (en la medida que sea posible). Ponga en marcha el aspirador para hacer que el aire pase a través de la pieza obstruida en dirección contraria.
- C Puede que la bolsa del polvo esté llena.
- Cambie la bolsa.
- D Puede que los filtros estén sucios.
- Limpie o cambie los filtros.

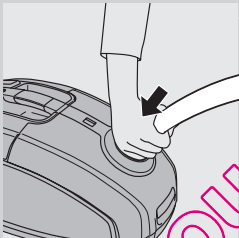

2 El mando a distancia de infrarrojos no funciona.

- A Es posible que las pilas no hagan buen contacto o que no se hayan introducido en la posición correcta.
- Quite la tapa del compartimento de las pilas y vuelva a colocar las pilas. Asegúrese de que los polos - y + están en la posición adecuada.
- B Es posible que las pilas se hayan agotado.
- Cambie las pilas.

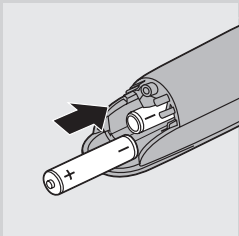

3 Cuando utilizo la aspiradora a veces siento descargas eléctricas.

- A El aspirador ha creado electricidad estática. Cuanto más bajo es el nivel de humedad en las habitaciones, más electricidad estática crea el aparato.
- Para reducir este problema, le recomendamos descargar el aparato apoyando frecuentemente el tubo sobre otros objetos de metal de la habitación (como por ejemplo, las patas de una mesa o silla, radiador etc.).

- Para reducir este problema, le recomendamos elevar el nivel de humedad en el aire de la habitación colocando un recipiente con agua en la habitación. Por ejemplo, puede colgar botellas de agua en los radiadores o colocar recipientes llenos de agua en los radiadores o cerca de ellos.

QUELASPIRATEUR.COM

Johdanto

Onnittelut ostoksestasi ja tervetuloa Philips-tuotteiden käyttäjäksi! Hyödynnä Philipsin tuki ja rekisteröi tuotteesi osoitteessa www.philips.com/welcome.

Tämän pölynimurin moottori toimii tehokkaasti, on hiljaisempi kuin muissa malleissa ja kuluttaa vähän virtaa.

Laitteen osat (Kuva 1)

- 1 Käynnistyspainike
- 2 Infrapunavastaanotin
- 3 Johdon kelauspainike
- 4 Pölypussi täynnä -ilmaisim
- 5 Letkun vapautuspainikkeet
- 6 Letkun kiinnitysaukko
- 7 Suojuksen vapautuspainike
- 8 Moottorinsuojasuodattimen pidike
- 9 Pölypussin pidike
- 10 Pölypussi
- 11 Infrapunakaukosäädin
- 12 Ergonominen ComfortControl-kädensija
- 13 Joustava letkun liitin
- 14 Letku
- 15 Rakosuutin
- 16 Lisäosan pidikkeen irrotusvivut
- 17 Lisäosan pidike
- 18 Pieni suutin, jossa on harja
- 19 Putken vapautuspainike
- 20 3-osainen teleskooppiputki
- 21 Silentstar-suutin
- 22 Keinokytkin lattia- ja mattoasetuksille
- 23 Pestävä HEPA 13 -suodatin
- 24 Suodattimen kansi
- 25 Pistoke
- 26 Taukopidike
- 27 Suodattimen kannen vapautuspainike
- 28 Säilytyskahva
- 29 Kääntyvä pyörä
- 30 Tauko- ja säilytyspidikkeet
- 31 Tyypikilpi
- 32 Takapyörät

Tärkeää

Lue tämä käyttöopas huolellisesti ennen käyttöä ja säilytä se vastaisen varalle.

Vaara

- Älä imuroi vettä tai muuta nestettä. Älä imuroi herkästi syttyviä aineita tai kuumaa tuhkaa.

Tärkeää

- Tarkista, että laitteeseen merkitty käyttöjännite vastaa paikallista verkkojännitettä, ennen kuin liität laitteen pistorasiaan.

- Älä käytä laitetta, jos pistoke, johto tai itse laite on vaurioitunut.
- Jos virtajohto on vahingoittunut, se on oman turvallisuutesi vuoksi hyvä vaihdattaa Philipsin valtuuttamassa huoltoliikkeessä tai muulla ammattitaitoisella korjaajalla.
- Laitetta ei ole tarkoitettu lasten tai sellaisten henkilöiden käyttöön, joiden fyysinen tai henkinen toimintakyky on rajoittunut tai joilla ei ole kokemusta tai tietoa laitteen käytöstä, muuten kuin heidän turvallisuudestaan vastaavan henkilön valvonnassa ja ohjauksessa.
- Pienten lasten ei saa antaa leikkiä laitteella.
- Älä osoita letkulla, putkella tai muilla osilla ketään silmiin tai korviin. Älä laita suuhusi letkua, joka on kytketty käynnissä olevaan pölynimuriin.

Varoitus

- Kun imuroit pölynimurilla tuhkaa, hienoa hiekkaa, kalkkia, sementtiä tai muita vastaavia aineita, pölypussin huokokset tukkeutuvat. Tällöin Pölypussi täynnä -ilmaisoin ilmoittaa pölypussin olevan täynnä. Vaihda kertakäyttöinen pölypussi, vaikka se ei olisi vielä täynnä (katso kohta Pölypussin vaihtaminen).
- Älä käytä laitetta ilman moottorinsuojasuojatinta, sillä silloin moottori saattaa vioittua ja laitteen käyttöikä lyhentyä.
- Käytä vain synteettisiä Philips-bag™ -pölypusseja
- Pölynimuri saa imuroinnin aikana aikaan staattista sähköä varsinkin huoneissa, joiden ilma on kuiva. Sen tuloksena voit saada pieniä sähköiskuja, kun kosketat pölynimurin putkea tai muita teräsoasia. Nämä sähköiskut eivät ole vaarallisia sinulle, eivätkä ne vahingoita laitetta. Voit vähentää sähköisyyttä seuraavilla tavoilla:
 - 1 Pura laitteen varaus koskettamalla putkella usein muita huoneessa olevia metalliesineitä (esimerkiksi pöydän tai tuolin jalkoja, lämpöpatteria tms.).
 - 2 Nosta huoneen ilmankosteutta pitämällä huoneessa vesiastiaa. Voit esimerkiksi ripustaa vedellä täytettyjä astioita lämpöpattereihin tai asettaa niitä lämpöpatterien päälle tai viereen.

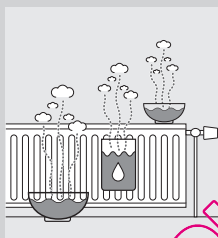

Sähkömagneettiset kentät (EMF)

Tämä Philips-laite vastaa kaikkia sähkömagneettisia kenttiä (EMF) koskevia standardeja. Jos laitetta käytetään oikein ja tämän käyttöohjeen ohjeiden mukaisesti, sen käyttäminen on turvallista tämänhetkisen tutkimustiedon perusteella.

Käyttöönotto

- 1** Ota laite ja lisäosat pakkauksesta.
- 2** Poista laitteesta mahdollisesti oleva tarra tai suojakalvo.

Paristojen asettaminen

Laitteen mukana toimitetaan paristot kaukosäätimeen. Aseta paristot ergonomisen kädensijan paristolokeroon ennen laitteen käyttöä. Paristot kestävät vähintään kaksi vuotta.

- 1 Avaa paristokotelon kannen ruuvi ruuvitaltalla (1) ja irrota paristokotelon kansi (2).

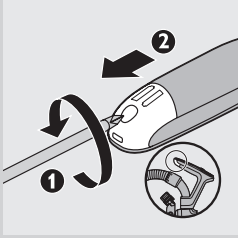

- 2 Aseta kaksi 1,5 voltin AAA-alkaliparistoa lokeroon.

Huomaus: Varmista, että pariston plus- ja miinusmerkit osoittavat oikeaan suuntaan.

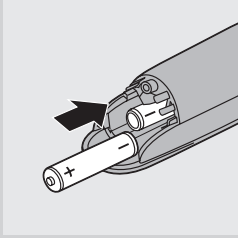

- 3 Aseta paristolokeron kansi paikalleen (1) ja kiinnitä ruuvi ruuvitaltalla (2).

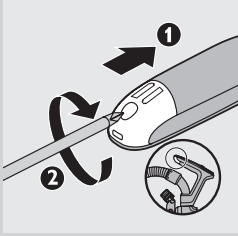

Käyttöönoton valmistelu

Ergonomisia suosituksia

ComfortControl-kädensija

- Ainutlaatuinen ComfortControl-kädensija on ergonomisesti muotoiltu, jotta imurointi olisi miellyttävämpää.
- Saat parhaan hyödyn tästä kädensijasta, jos et pidä toista kättäsi putkella. Jos teet niin, kierrät ja käännät selkäsi, mikä saattaa aiheuttaa selkävaivoja.

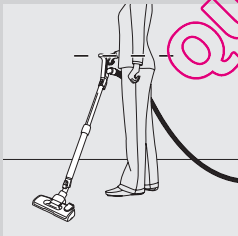

ComfortControl-kädensijan kiinnittäminen

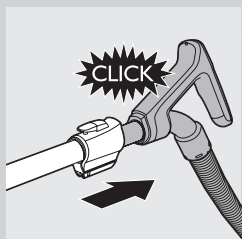

- 1 Liitä kädensija teleskoopiputkeen.

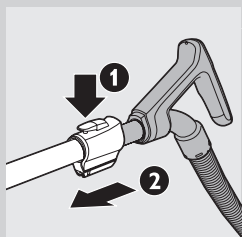

- 2 Kun haluat irrottaa kädensijan putkesta, pitelee kädensijaa toisella kädellä. Pidä toisella kädellä teleskoopiputkesta, paina putken vapautuspainiketta (1) ja vedä putki irti kädensijasta (2).

Huomautus: Tämän pölynimurin kädensijan päässä on reiät. Reiät estävät esineitä tarttumasta tai vahingoittumasta, kun pölynimuria käytetään ilman putkea tai lisätarvikkeita.

Suuttimen ja lisäosien liittäminen



- 1 Liitä suutin tai lisäosa putkeen painamalla putken lukitusnappia (1) ja työntämällä putki lattiasuuttimeen (2). Sovita lukitusnappi suuttimessa olevaan reikään niin että se napsahtaa paikalleen.

Huomautus: Voit liittää suuttimen tai lisäosat suoraan kädensijaan samalla tavalla.

- 2 Voit irrottaa suuttimen tai lisäosan putkesta painamalla lukitusnappia ja vetämällä suuttimen irti putkesta.

Letku

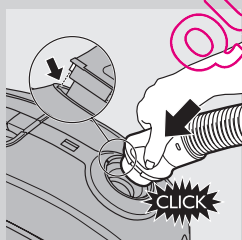

- 1 Kiinnitä letku työntämällä sitä tiukasti kiinni laitteeseen, kunnes kuulet napsahduksen.

Huomautus: Tarkista, että letku asettuu kunnolla syvennyksiin.

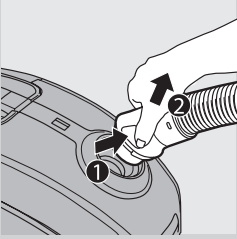

- 2** Irrota letku painamalla painikkeita (1) ja vetämällä letku irti laitteesta (2).

3-osainen teleskooppiputki



Huomautus: Säädä putken pituus niin, että kädensijaista pitävä käsi on lantion tasolla.

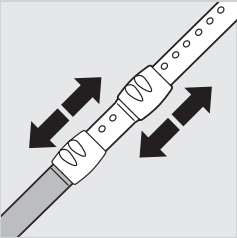

- 1** Siirtämällä putken lukitusta ylös tai alas voit säätää putken pituuden sellaiseksi, että kädensija on lantion tasolla.

SilentStar-suutin

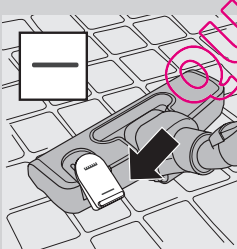

SilentStar-suutin on hiljainen, ja sitä voi käyttää monenlaisten mattojen ja koven lattiapintojen imurointiin.

- Käytä lattia-asetusta koven lattiapintojen (esim. laatta-, parketti-, laminaatti- tai korkkilattioiden) imuroimiseen: Paina suuttimen päällä olevaa keinukytkintä jalallasi, jolloin harjakset tulevat ulos kotelosta.

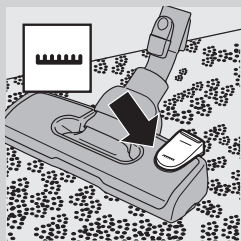

- Mattoasetuksen käyttö: Paina keinukytkintä uudelleen siten, että harjaosa painuu suuttimen koteloon.

Lisätarvikkeet



- 1 Liitä rakosuutin (1) tai pieni suutin (2), jossa voi olla harja (3), letkuun tai suoraan kädensijaan.

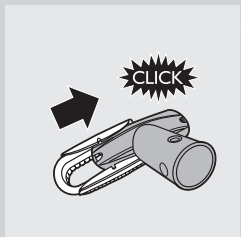

- 2 Aseta harjaspää liu'uttamalla se pienen suuttimen alaosaan päälle siten, että se napsahtaa paikalleen.

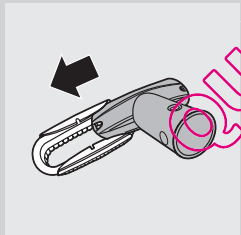

Irrota harjaspää liu'uttamalla se pois pienen suuttimen alaosasta.

Lisäosan pidike

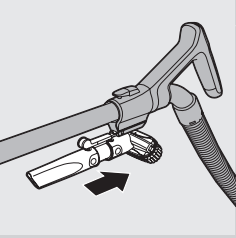

- 1 Napsauta tarvikepidike ja lisäosa kiinni kädensijaan.

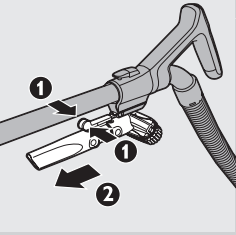

- 2 Irrota lisäosan pidike puristamalla irrotusvivut yhteen (1) ja liu'uttamalla lisäosan pidike irti kädensijasta (2).

Kaukosäätimen käyttö

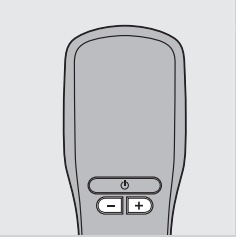

- Kaukosäätimessä on kolme painiketta, joilla voit ohjata pölynimuria. Voit säätää imutehoa plus (+)- ja miinus (-) -painikkeilla ja siirtää laitteen valmiustilaan valmiustilapainikkeella.

Huomautus: Kaukosäädin toimii vasta, kun olet kytkenyt laitteeseen virran laitteen omalla virtakytkimellä.

Huomautus: Vaihda paristot, kun infrapunvalo ei syty mitään painiketta painettaessa. Lisätietoja paristojen vaihtamisesta on luvussa Varaosat.

Käyttö

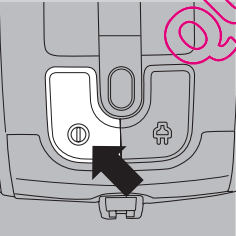

- 1 Vedä virtajohto ulos laitteesta ja liitä se pistorasiaan.
- 2 Käynnistä laite painamalla sen päällä olevaa käynnistyspainiketta.
Vinkki: Älä taivuta selkäsi – paina käynnistyspainiketta jalallasi.
- 3 Sammuta laite painamalla laitteen päällä olevaa käynnistyspainiketta.

Imutehon säätäminen

- 1 Voit säätää imutehon tasoa imuroinnin aikana kaukosäätimen +- ja -painikkeilla.

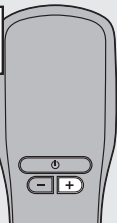

- Käytä likaisten mattojen ja kovien lattiapintojen imurointiin maksimitehoa.

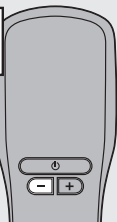

- Käytä esimerkiksi verhojen ja pöytäliinojen imurointiin minimitehoa.

Taukotoiminto

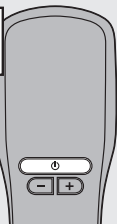

- 1** Jos haluat keskeyttää imuroinnin hetkeksi, paina kaukosäätimen valmiustilapainiketta, jotta laite sammuu väliaikaisesti.

Jos laitteessa ei ole kaukosäädintä, katkaise laitteesta virta sen yläosassa olevalla virtakytkimellä.



- 2** Aseta suuttimessa oleva pidike taukopidikkeeseen ja aseta putki pystyasentoon.
- 3** Jotta teleskooppivarsi pysyy vakaassa asennossa, säädä putki lyhimmilleen.
- 4** Voit jatkaa imuroimista yksinkertaisesti painamalla kaukosäätimen valmiustilapainiketta uudestaan.

Jos laitteessa ei ole kaukosäädintä, kytke laitteeseen virta sen yläosassa olevalla virtakytkimellä.

Säilytys

- 1** Katkaise laitteesta virta ja irrota pistoke pistorasiasta.

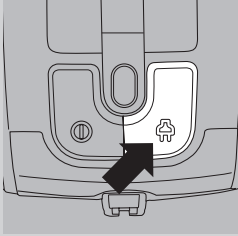

- 2** Kelaia virtajohto takaisin painamalla kelauskytkintä.

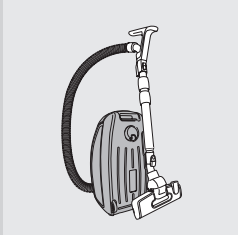

- 3** Aseta laite pystyasentoon. Kiinnitä suutin laitteeseen työntämällä suuttimen pidike säilytyspidikkeeseen.

- Jotta teleskooppivarsi pysyy vakaassa asennossa, säädä putki lyhimmilleen.

Vinkki: Suosittelemme letkun kiertämistä putken ympärille laitetta säilytettäessä, jotta se pysyy vakaasti pystyssä ja tilaa säästyy.

Pölypussin vaihtaminen

Vinkki: Suosittelemme moottorinsuojasuodattimen puhdistamista aina, kun vaihdat pölypussin (katso kohta Suodattimen puhdistus ja huolto).

Irrota pistoke pistorasasta aina ennen kertakäyttöisen pölypussin vaihtamista.

Ennen pölypussin vaihtamista

Joissakin tapauksissa Pölypussi täynnä -ilmaisimen voi ilmoittaa pölypussin olevan täynnä, vaikka se ei olisikaan. Näin voi käydä, jos pölypussin huokokset tukkeutuvat (esim. kun imuroit tuhkaa, hienoa hiekkaa, kalkkia, sementtiä tai muita vastaavia aineita), tai jos jokin tukkii suuttimen, putken ja/tai letkun. Jos pölypussin huokokset ovat tukkeutuneet, vaihda pölypussi, vaikka se ei olisi vielä täynnä. Jos pölypussissa ei ole tukkeutunutta eikä se ole täynnä, tukos on suuttimessa, putkessa ja/tai letkussa. Siinä tapauksessa pölypussia ei tarvitse vaihtaa, mutta tukos on poistettava.

Kertakäyttöisen pölypussin vaihtaminen

- Vaihda pölypussi heti, kun pölypussin täyttymisen ilmaisimen väri on muuttunut pysyvästi (väri ei vaihdu, kun suutin on irti lattiasta).

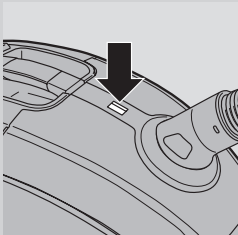

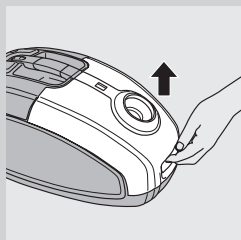

1 Avaa suojus vetämällä sitä ylöspäin.

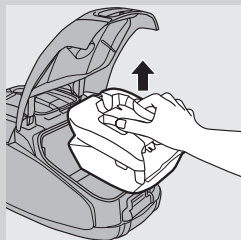

2 Nosta pölypussin pidike pois laitteesta.

Pidä pölypussi pystyssä, kun nostat sen pois laitteesta.

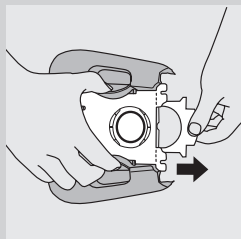

3 Poista käytetty pölypussi pidikkeestä vetämällä pahvista.

► Tällöin pölypussi sulkeutuu automaattisesti.

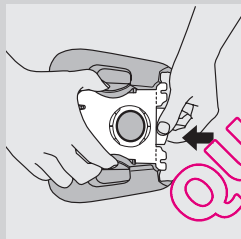

4 Työnnä uuden pölypussin pahvi mahdollisimman pitkälle pölypussinpitimessä oleviin kannattimiin.

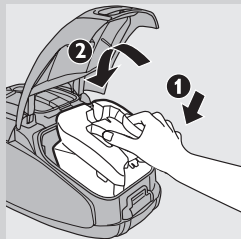

5 Aseta ensin pölypussin pidikkeen etuosa pölynimuriin (1) ja sitten paina takaosa kiinni pölynimuriin (2).

Huomautus: Jos pölypussia ei ole asetettu, et voi sulkea kantta.

6 Sulje suojus painamalla sitä alaspäin.

Suodattimien puhdistus ja huolto

Irrota pistoke pistorasiasta aina ennen laitteen puhdistamista tai suodatinten vaihtamista.

Kestokäyttöinen moottorinsuojasuodatin

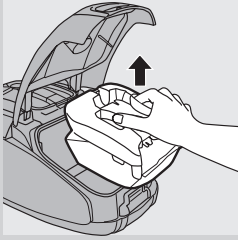

Puhdista moottorinsuojasuodatin aina, kun vaihdat kertakäyttöisen pölypussin.

1 Poista pölypussipidike pölypusseineen.

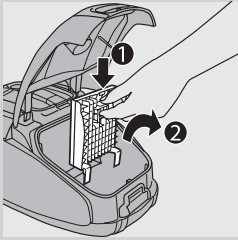

2 Paina kestokäyttöisen moottorinsuojasuodattimen päällä olevaa painiketta (1). Nosta suodattimen pidike pölysäiliöstä (2).

3 Puhdista suodatin ravistamalla sitä roskakorin yllä.

4 Aseta puhdas suodatin pidikkeeseen.

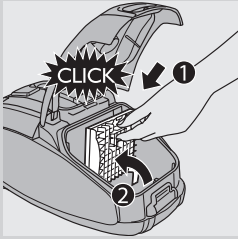

5 Sovita suodattimen pidikkeen kaksi kielekettä pohjassa olevan pidikkeen taakse (1). Napsauta suodattimen pidike paikalleen (2).

6 Laita pölypussipidike pölypusseineen takaisin laitteeseen ja sulje suojuus.

Pestävä HEPA 13 -suodatin

Pestävä HEPA 13 -suodatin suodattaa poistoilmasta 99,95 % kaikista halkaisijaltaan vähintään 0,0003 mm:n hiukkasista. Näihin kuuluvat tavallisen huonepölyn lisäksi haitalliset pölypunkit ja pölypunkkipöly, jotka tunnetusti aiheuttavat hengitysteiden allergioita.

Huomautus: Jotta imurin suorituskyky säilyisi, vaihda aina HEPA-suodatin sopivaan alkuperäiseen Philips-suodattimeen (katso luku Tarvikkeiden tilaaminen).

Puhdista pestävä HEPA 13 -suodatin puolen vuoden välein. Voit puhdistaa pestävän HEPA 13 -suodattimen enintään 4 kertaa. Vaihda suodatin neljän puhdistuskerran jälkeen.

Huomautus: Älä puhdistata HEPA 13 -suodatinta pesukoneessa vaan seuraavien ohjeiden mukaisesti.

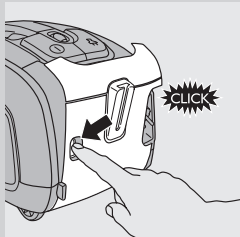

1 Avaa suodattimen kansi painamalla suodattimen kannen vapautuspainiketta.

2 Irrota suodattimen kansi.

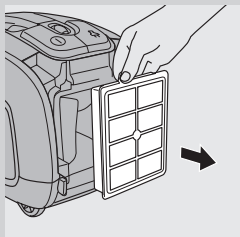

3 Irrota pestävä HEPA 13 -suodatin.

4 Huuhtele HEPA 13 -suodattimen laskostettu puoli lämpimän, hitaasti virtaavan vesihanavan alla.

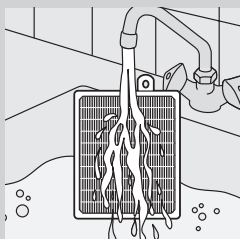

- Pidä suodatinta niin, että laskostettu puoli osoittaa ylöspäin ja vesi virtaa laskosten suuntaan. Pidä suodatin sellaisessa kulmassa, että vesi huuhtoo lian laskosten välistä.

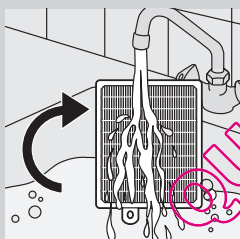

- Käännä suodatinta 180 astetta niin, että vesi virtaa laskosten myötä vastakkaiseen suuntaan.
Toista nämä toimet, kunnes suodatin on puhdas.

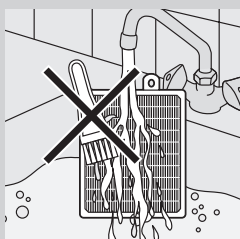

Älä koskaan puhdistu pestävää suodatinta harjalla.

Huomautus: Puhdistus ei palauta suodattimen alkuperäistä väriä, mutta se palauttaa suodatustehon.

5 Ravista vesi huolellisesti suodattimen pinnasta. Anna suodattimen kuivua kokonaan vähintään kaksi tuntia, ennen kuin asetat sen takaisin pölynimuriin.

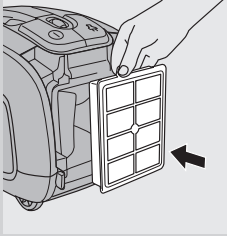

6 Aseta kuiva suodatin takaisin laitteeseen.

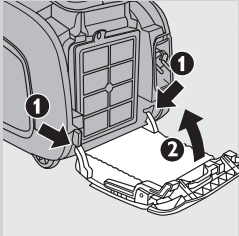

7 Sovita suodattimen kannen kaksi kielekettä pölynimurin pohjassa olevan pidikkeen taakse (1). Paina sitten suodattimen kantta laitetta vasten (2).

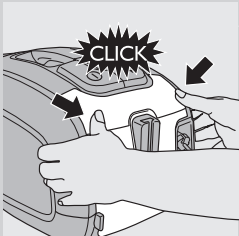

8 Napsauta suodattimen kansi paikalleen, jolloin se lukittuu.

Huomautus: Varmista, että suodatin on suljettu huolellisesti.

Tarvikkeiden tilaaminen

Voit ostaa laitteen pölypusseja, suodattimia ja muita tarvikkeita osoitteesta www.philips.com. Tutustu myös kansainväliseen takuulehtiseen tai ota yhteyttä Philipsin maakohtaiseen asiakaspalveluun.

Pölypussien tilaaminen

- Synteettisten Philips Classic S-bag™ -pölypussien tuotenumero on FC8021.
- Synteettisten Philips Clinic S-bag™ high filtration -pölypussien tuotenumero on FC8022.
- Synteettisten kertakäyttöisten Philips Anti-odour S-bag™ -pölypussien tuotenumero on FC8023.

Huomautus: Lisätietoja S-bag-pölypussista on osoitteessa www.s-bag.com.

Suodattimien tilaaminen

- Pestävän HEPA 13 -suodattimen voi tilata numerolla 4322 004 93350.

Ympäristöasiaa



- Älä hävitä vanhoja laitteita tavallisen talousjätteen mukana, vaan toimita ne valtuutettuun kierrätyspisteeseen. Näin autat vähentämään ympäristölle aiheutuvia haittavaikutuksia.



- Paristot sisältävät aineita, jotka saattavat olla ympäristölle haitallisia. Älä hävitä paristoja talousjätteen mukana, vaan toimita ne paristojen keräyspisteeseen. Käytöstä poistettavasta kaukosäätimestä tulee poistaa paristot ennen kuin laite toimitetaan jäteasemalle tai keräyspisteeseen.

Varaosat

Kaukosäätimen paristot

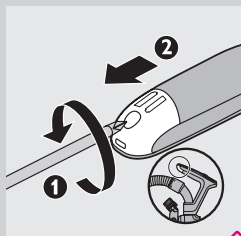

- 1** Vaihda paristot, kun infrapunavalvo ei syty mitään painiketta painettaessa.
- 2** Irrota paristokotelon kannen ruuvi ruuvitaltalla (1) ja irrota paristokotelon kansi (2).

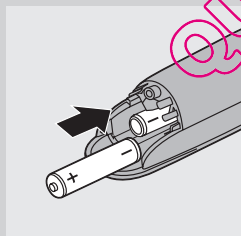

- 3** Aseta kaksi uutta 1,5 voltin AAA-alkaliparistoa lokeroon.

Huomaus: Varmista, että pariston plus- ja miinusmerkit osoittavat oikeaan suuntaan.

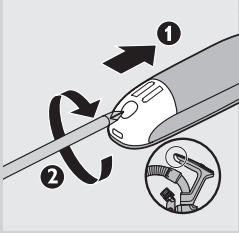

- 4** Aseta paristolokeron kansi paikalleen (1) ja kiinnitä ruuvi ruuvitalalla (2).

Takuu ja huolto

Jos haluat lisätietoja tai laitteen kanssa tulee ongelmia, tutustu Philipsin verkkosivustoon osoitteessa www.philips.com tai kysy neuvoa Philipsin kuluttajapalvelukeskuksesta (puhelinnumero on kansainvälisessä takuulehtisessä). Jos maassasi ei ole kuluttajapalvelukeskusta, ota yhteyttä Philipsin jälleenmyyjään.

Vianmääritys

Tässä luvussa kuvataan tavallisimmat laitteen käyttöön liittyvät ongelmat. Ellei onnistu ratkaisemaan ongelmaa alla olevien ohjeiden avulla, ota yhteyttä Philipsin maakohtaiseen asiakaspalveluun.

1 Imuteho ei riitä.

- A Imutehon asetus saattaa olla liian alhainen.
- Aseta tehokkaampi imutehon asetus.
- B Suuttimessa, putkessa tai letkussa saattaa olla tukos.
- Poista tukos irrottamalla tukkeutunut osa ja liittämällä se (niin tiukasti kuin mahdollista) toisin päin laitteeseen. Käynnistä pölynimuri, jotta väkivirtainen ilmavirta irrottaisi tukoksen.
- C Pölypussi saattaa olla täynnä.
- Vaihda pölypussi.
- D Suodattimet saattavat olla likaiset.
- Puhdista tai vaihda suodattimet.

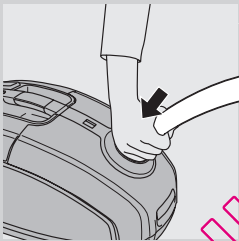

2 Infrapunakaukosäädin ei toimi.

- A Ehkä paristojen kosketus on huono tai niitä ei ole asetettu oikein.
- Irrota paristolokeron kansi ja aseta paristot takaisin paikalleen. Varmista, että plus- ja miinusnavat ovat oikeaan suuntaan.
- B Paristojen virta voi olla loppussa.
- Vaihda paristot.

3 Saan joskus pölynimuria käyttäessäni sähköiskuja.

- A Pölynimuri saa imuroinnin aikana aikaan staattista sähköä. Mitä alhaisempi huoneen ilmankosteus on, sitä enemmän staattista sähköä laite muodostaa.
- Voit vähentää sähköisyyttä purkamalla laitteen varausta koskettamalla putkella usein muita huoneessa olevia metalliesineitä (esimerkiksi pöydän tai tuolin jalvoja, lämpöpatteria tms.).
 - Voit vähentää sähköisyyttä kohottamalla huoneen ilmankosteutta pitämällä huoneessa vesiastiaa. Voit esimerkiksi ripustaa vedellä täytettyjä astioita lämpöpattereihin tai asettaa niitä lämpöpatterien päälle tai viereen.

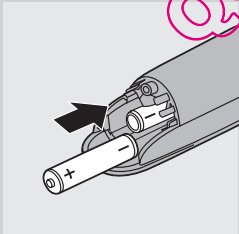

Introduction

Félicitations pour votre achat et bienvenue dans l'univers Philips ! Pour profiter pleinement de l'assistance Philips, enregistrez votre produit sur le site à l'adresse suivante : www.philips.com/welcome.

Le moteur de cet aspirateur est extrêmement efficace et est plus silencieux que les autres types de moteur de la même gamme. En outre, il offre des performances élevées et une consommation d'énergie réduite.

Description générale (fig. 1)

- 1 Bouton marche/arrêt
- 2 Récepteur infrarouge
- 3 Bouton d'enroulement du cordon
- 4 Voyant de sac plein
- 5 Boutons de déverrouillage du flexible
- 6 Orifice de raccordement du flexible
- 7 Languette de déverrouillage du couvercle
- 8 Porte-filtre de protection du moteur
- 9 Support du sac
- 10 Sac
- 11 Télécommande infrarouge
- 12 Poignée ergonomique Comfort Control
- 13 Raccord de tuyau flexible
- 14 Flexible
- 15 Embout plat
- 16 Leviers de déverrouillage du porte-accessoires
- 17 Porte-accessoires
- 18 Petite brosse
- 19 Bouton de déverrouillage du tube
- 20 Tube télescopique en 3 parties
- 21 Brosse SilentStar
- 22 Sélecteur pour moquettes/sols durs
- 23 Filtre lavable HEPA 13
- 24 Couvercle du filtre
- 25 Cordon d'alimentation
- 26 Insert pour rangement du tube
- 27 Bouton de déverrouillage du couvercle du filtre
- 28 Poignée de rangement
- 29 Roulette pivotante
- 30 Insert de rangement
- 31 Plaque signalétique
- 32 Roulettes arrière

Important

Lisez attentivement ce mode d'emploi avant d'utiliser l'appareil et conservez-le pour un usage ultérieur.

Danger

- N'aspirez jamais d'eau, de liquides, de substances inflammables, ni de cendres encore chaudes.

Avertissement

- Avant de brancher l'appareil, vérifiez que la tension indiquée sur l'appareil correspond à la tension supportée par le secteur local.
- N'utilisez jamais l'appareil si la fiche, le cordon d'alimentation ou l'appareil lui-même est endommagé.
- Si le cordon d'alimentation est endommagé, il doit être remplacé par Philips, par un Centre Service Agréé Philips ou par un technicien qualifié afin d'éviter tout accident.
- Cet appareil n'est pas destiné à être utilisé par des personnes (notamment des enfants) dont les capacités physiques, sensorielles ou intellectuelles sont réduites, ou par des personnes manquant d'expérience ou de connaissances, à moins que celles-ci ne soient sous surveillance ou qu'elles n'aient reçu des instructions quant à l'utilisation de l'appareil par une personne responsable de leur sécurité.
- Veillez à ce que les enfants ne puissent pas jouer avec l'appareil.
- Ne dirigez pas le flexible, le tube ou tout autre accessoire vers les yeux ou les oreilles et ne les placez pas dans votre bouche lorsqu'ils sont raccordés à l'aspirateur et que celui-ci est sous tension.

Attention

- Lorsque vous aspirez des cendres, du sable fin, de la chaux, de la poussière de ciment ou d'autres substances similaires, les pores du sac se bouchent et le voyant de sac plein s'allume pour indiquer que le sac est plein. Remplacez le sac jetable même s'il n'est pas encore plein (voir le chapitre « Remplacement du sac »).
- N'utilisez jamais l'appareil sans le filtre de protection du moteur. Vous risqueriez d'endommager le moteur et de réduire la durée de vie de l'appareil.
- Utilisez exclusivement les sacs synthétiques S-bag™ de Philips.
- Lors de l'aspiration, notamment dans des pièces où l'air est peu humide, l'aspirateur produit de l'électricité statique. Lorsque vous touchez le tube ou d'autres parties en acier de l'aspirateur, vous pouvez par conséquent ressentir de légères décharges électriques sans danger pour votre santé et l'appareil. Pour réduire ce désagrément, nous vous conseillons :
 - 1 de décharger l'appareil en plaçant fréquemment le tube contre d'autres objets métalliques de la pièce (par exemple, des pieds de table ou de chaise, un radiateur, etc.) ;
 - 2 d'augmenter le niveau d'humidité de l'air dans la pièce en y plaçant de l'eau, par exemple dans un humidificateur suspendu à vos radiateurs ou des bols posés dessus ou à proximité.

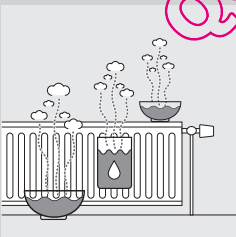

Champs électromagnétiques (CEM)

Cet appareil Philips est conforme à toutes les normes relatives aux champs électromagnétiques (CEM). Il répond aux règles de sécurité établies sur la base des connaissances scientifiques actuelles s'il est manipulé correctement et conformément aux instructions de ce mode d'emploi.

Avant la première utilisation

- 1 Retirez l'appareil et ses accessoires de la boîte.
- 2 Ôtez tout autocollant, film de protection ou feuille de plastique de l'appareil.

Installation des piles

Les piles correspondant à la télécommande sont fournies avec l'appareil. Insérez les piles dans le compartiment à piles de la poignée ergonomique avant d'utiliser l'appareil. Les piles ont une durée de vie de 2 ans minimum.

- 1 Desserrez la vis du couvercle du compartiment à piles à l'aide d'un tournevis (1), puis retirez le couvercle du compartiment à piles (2).

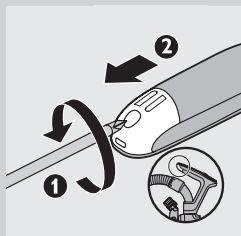

- 2 Insérez deux piles alcalines AAA 1,5V dans le compartiment à piles situé à l'intérieur de la poignée.

Remarque : Veillez à respecter la polarité des piles (+ et -).

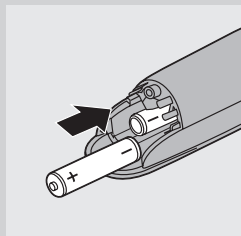

- 3 Remplacez le couvercle du compartiment à piles (1) et resserrez la vis à l'aide d'un tournevis (2).

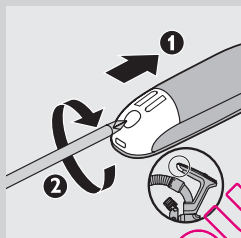

Avant utilisation

Conseils ergonomiques

Poignée ComfortControl

- Ergonomique, la poignée exclusive Comfort-Contrôle vous permet de passer l'aspirateur en tout confort.
- Pour tirer le meilleur parti possible de cette poignée, il est important de ne pas placer votre deuxième main sur le tube afin de ne pas vous courber ou vous tordre le dos, ce qui pourrait provoquer des problèmes de dos.

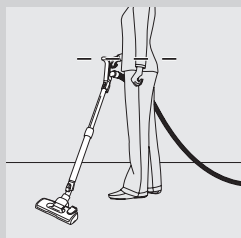

Fixation de la poignée ComfortControl

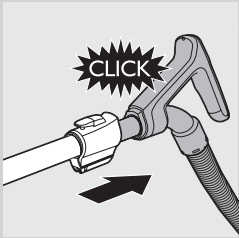

- 1** Fixez la poignée au tube télescopique (vous devez entendre un clic).

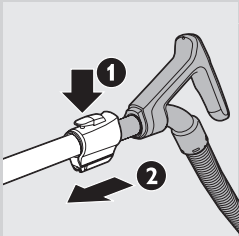

- 2** Pour détacher la poignée du tube, tenez-la d'une main. De l'autre, tenez le tube télescopique et appuyez sur le bouton de déverrouillage du tube (1), puis retirez le tube de la poignée (2).

Remarque : Cet aspirateur est doté d'orifices à l'extrémité de la poignée. Ces orifices vous permettent d'éviter de coincer ou d'endommager des objets lorsque vous utilisez l'aspirateur sans le tube ou les accessoires fournis.

Fixation de l'embout et des accessoires



- 1** Pour fixer un embout ou un accessoire sur le tube, appuyez sur le bouton de verrouillage (1) du tube et insérez le tube dans l'embout (2). Enclenchez le bouton de verrouillage dans l'ouverture de l'embout (vous devez entendre un clic).

Remarque : Vous pouvez également fixer l'embout ou les accessoires directement sur la poignée en procédant de la même manière.

- 2** Pour détacher l'embout ou l'accessoire du tube, appuyez sur le bouton de verrouillage et séparez l'embout du tube.

Flexible

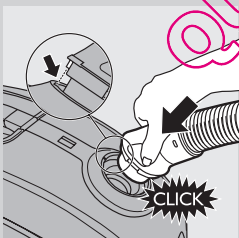

- 1** Pour raccorder le flexible, insérez-le fermement dans l'appareil (vous devez entendre un clic).

Remarque : Assurez-vous que les parties saillantes du flexible s'insèrent dans les encoches.

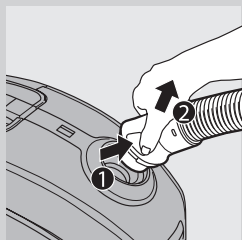

- 2** Pour détacher le flexible, appuyez sur les boutons (1) et retirez le flexible de l'appareil (2).

Tube télescopique en 3 parties

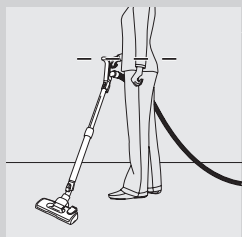

Remarque : Réglez la longueur du tube de façon à ce que la main qui tient la poignée se trouve au niveau de la hanche.

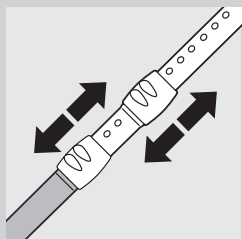

- 1** Déplacez le verrouillage du tube vers le haut ou vers le bas pour régler la longueur du tube de façon à ce que la poignée se trouve au niveau de la hanche.

Brosse SilentStar

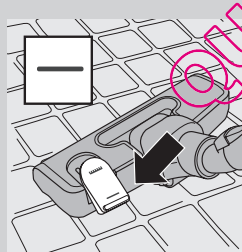

La brosse SilentStar émet un son réduit et est multifonctionnelle ; elle s'adapte aussi bien aux moquettes qu'aux sols durs.

- Utilisez la fonction sols durs pour nettoyer les sols durs (par exemple, pour les sols pavés, en parquet, en laminé et en lino) : faites sortir la brosse en actionnant du pied le sélecteur situé sur la brosse.

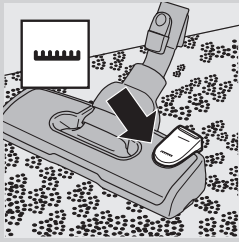

- Utilisez la fonction moquette pour nettoyer les moquettes : rentrez la brosse en actionnant de nouveau le sélecteur.

Accessoires



- 1** Fixez le suceur plat (1) ou le petit embout (2), avec ou sans brosse (3), directement sur la poignée ou le tube.

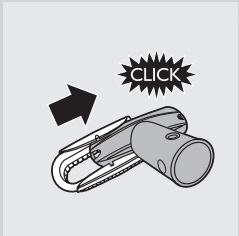

- 2** Pour fixer la brosse, emboîtez-la dans le petit embout (vous devez entendre un clic).

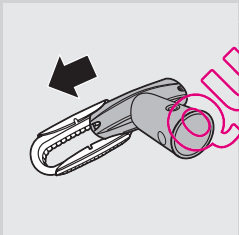

Pour retirer la brosse, faites-la glisser du petit embout.

Porte-accessoires

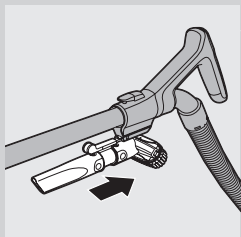

- 1 Fixez le porte-accessoires sur la poignée (vous devez entendre un clic).

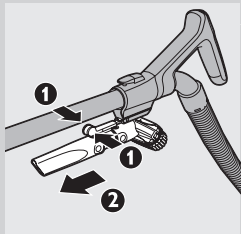

- 2 Pour retirer le porte-accessoires, appuyez simultanément sur les leviers de déverrouillage (1) et faites glisser le porte-accessoires de la poignée (2).

Utilisation de la télécommande

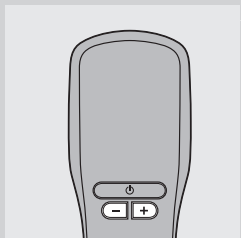

- La télécommande est dotée de trois touches permettant de faire fonctionner l'aspirateur. Les touches « + » et « - » servent à régler la puissance d'aspiration et la touche de veille vous permet de mettre l'appareil en mode de veille.

Remarque : Les fonctions de la télécommande ne fonctionnent qu'une fois l'appareil allumé à l'aide de l'interrupteur marche/arrêt de l'appareil.

Remarque : Remplacez les piles quand le voyant infrarouge ne s'allume pas lorsque vous appuyez sur une touche. Reportez-vous au chapitre « Remplacement » pour remplacer les piles.

Utilisation de l'appareil

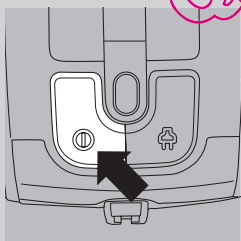

- 1 Sortez le cordon d'alimentation de l'appareil et branchez-le sur une prise secteur.
- 2 Pour allumer l'appareil, appuyez sur le bouton marche/arrêt situé sur l'appareil.

Conseil : Pour éviter de vous courber, appuyez sur le bouton marche/arrêt avec votre pied.

- 3 Pour éteindre l'appareil, appuyez sur le bouton marche/arrêt situé sur l'appareil.

Réglage de la puissance d'aspiration

- 1 Vous pouvez régler le niveau de puissance d'aspiration en cours d'utilisation à l'aide des boutons - et + de la télécommande.

+



- La puissance d'aspiration maximale permet de nettoyer des moquettes ou des sols durs très sales.

-



- La puissance d'aspiration minimale permet de nettoyer des rideaux, des nappes, etc.

Pause en cours d'utilisation

⏻

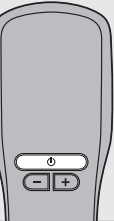

- 1 Si vous souhaitez vous arrêter un moment, appuyez sur la touche de veille de la télécommande pour éteindre temporairement l'aspirateur. Si votre appareil n'est pas équipé d'une télécommande, appuyez sur le bouton marche/arrêt de l'appareil pour l'éteindre.

- 2 Insérez la clavette de l'embout dans le logement du tube pour ranger ce dernier dans une position pratique.

- 3 Pour garantir la stabilité du tube télescopique lors du rangement, réglez-le au plus court.

- 4 Pour reprendre l'aspiration, il vous suffit d'appuyer de nouveau sur le bouton veille de la télécommande.

Si votre appareil n'est pas équipé d'une télécommande, appuyez sur le bouton marche/arrêt de l'appareil pour l'allumer.

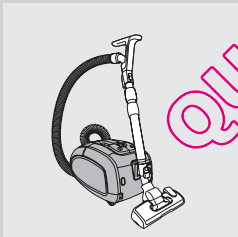

Rangement

- 1 Mettez l'appareil hors tension et débranchez-le du secteur.

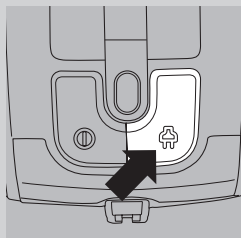

- 2** Enroulez le cordon d'alimentation en appuyant sur le bouton d'enroulement.

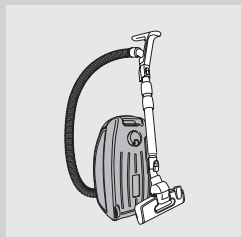

- 3** Placez l'appareil en position verticale pour fixer l'embout à l'appareil, puis insérez la clavette dans l'embout dans l'insert de rangement.
- Pour garantir la stabilité du tube télescopique lors du rangement, réglez-le au plus court.

Conseil : Nous vous recommandons d'enrouler le flexible autour du tube pour un rangement stable et un gain de place.

Remplacement du sac

Conseil : Nous vous recommandons de nettoyer le filtre de protection du moteur à chaque fois que vous remplacez le sac (voir le chapitre « Nettoyage et entretien des filtres »).

Débranchez toujours l'appareil avant de remplacer le sac jetable.

Avant de remplacer le sac

Dans certains cas, le voyant de sac plein peut indiquer que le sac est plein, même si ce n'est pas le cas. Cela peut se produire lorsque les pores du sac sont obstrués (par ex. lorsque vous aspirez des cendres, du sable fin, de la chaux, de la poussière de ciment ou des substances similaires) ou lorsque quelque chose bloque l'embout, le tube et/ou le flexible. Si les pores du sac sont obstrués, vous devez remplacer le sac jetable, même s'il n'est pas tout à fait plein. Si le sac n'est pas obstrué ni plein, cela signifie qu'il y a quelque chose de bloqué dans l'embout, le tube et/ou le flexible. Dans ce cas, ne remplacez pas le sac mais retirez ce qui bloque l'accessoire.

Remplacement du sac jetable

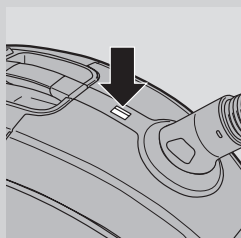

- Remplacez le sac dès que le voyant de sac plein a changé de couleur, et ce, même si la brosse n'est pas placée sur le sol.

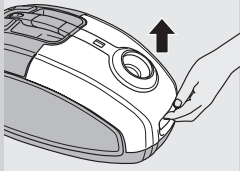

1 Tirez sur le couvercle pour l'ouvrir.

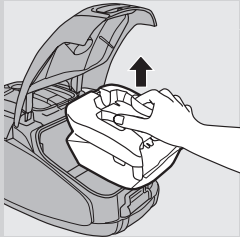

2 Enlevez le support du sac de l'appareil.

Veillez à tenir le sac en position verticale lorsque vous l'enlevez de l'appareil.

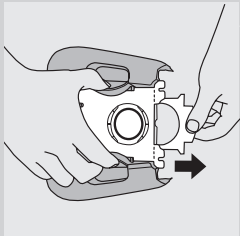

3 Tirez sur la partie en carton du sac pour le retirer du support.
 De cette manière, le sac se ferme automatiquement.

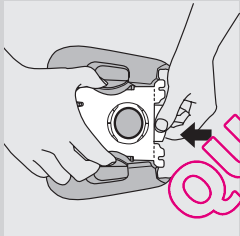

4 Faites glisser le plus loin possible la partie en carton du nouveau sac dans les rainures du support du sac.

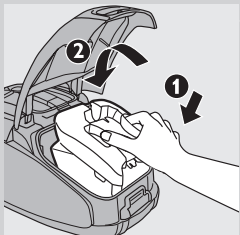

5 Insérez d'abord l'avant du support du sac dans l'aspirateur (1), puis enfoncez l'arrière (2).

Remarque : Vous ne pourrez pas fermer le couvercle sans avoir installé un sac dans l'appareil.

6 Poussez le couvercle vers le bas.

Nettoyage et entretien des filtres

Débranchez toujours l'appareil avant de nettoyer ou de remplacer les filtres.

Filtre permanent de protection du moteur

Nettoyez le filtre permanent de protection du moteur à chaque fois que vous remplacez le sac jetable.

1 Retirez le support avec le sac.

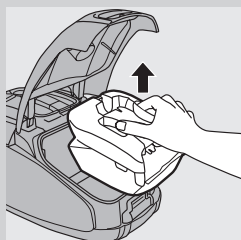

2 Appuyez sur la languette située sur le porte-filtre de protection du moteur pour le libérer (1). Retirez le porte-filtre du compartiment à poussière (2).

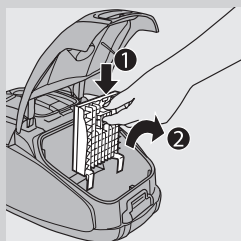

3 Secouez le filtre au-dessus d'une poubelle et nettoyez-le.

4 Remplacez le filtre propre dans le porte-filtre.

5 Insérez correctement les deux languettes du porte-filtre dans les rainures prévues à cet effet (1). Ensuite, remettez le porte-filtre en place (vous devez entendre un clic) (2).

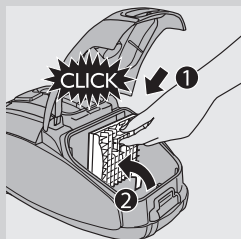

6 Remplacez le sac et son support dans l'appareil et refermez le couvercle.

Filtre lavable HEPA 13

Le filtre lavable HEPA 13 permet de supprimer 99,95 % des particules de plus de 0,0003 mm, c'est-à-dire non seulement la poussière domestique normale, mais également les parasites microscopiques tels que les acariens, ainsi que leurs excréments, causes connues d'allergies respiratoires.

Remarque : Pour garantir les performances et les qualités d'aspiration de l'aspirateur, remplacez toujours le filtre HEPA par un filtre Philips approprié (voir le chapitre « Commande d'accessoires »).

Nettoyez le filtre lavable HEPA 13 tous les 6 mois. Vous pouvez nettoyer le filtre lavable HEPA 13 jusqu'à 4 fois. Remplacez-le après l'avoir utilisé 4 fois.

Remarque : Ne passez pas le filtre HEPA 13 au lave-linge. Suivez la procédure ci-dessous.

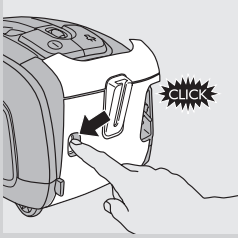

1 Appuyez sur le bouton de déverrouillage du couvercle du filtre pour ouvrir ce dernier.

2 Retirez le couvercle du filtre.

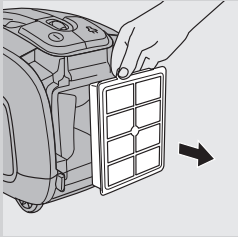

3 Retirez le filtre HEPA 13 lavable.

4 Rincez le côté plissé du filtre HEPA 13 sous l'eau chaude.

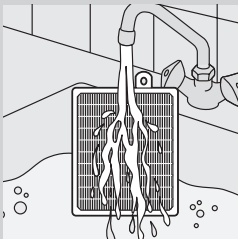

- Tenez le filtre de façon à ce que les zones plissées soient orientées vers le haut et que l'eau s'écoule parallèlement à celles-ci. Puis, tenez le filtre de façon à ce que l'eau élimine la poussière incrustée dans les zones plissées.

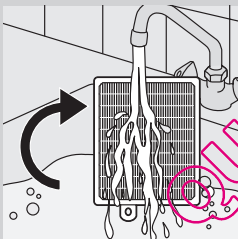

- Tournez le filtre de 180° de façon à ce que l'eau s'écoule dans l'autre sens, le long des zones tissées.
Répétez cette opération jusqu'à ce que le filtre soit propre.

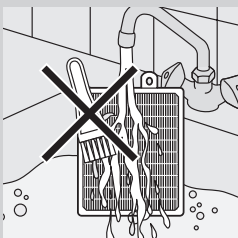

Ne nettoyez jamais le filtre lavable à l'aide d'une brosse.

Remarque : Le nettoyage ne permet pas au filtre de retrouver sa couleur d'origine. En revanche, il lui permet de retrouver ses qualités de filtration.

5 Secouez le filtre pour en retirer l'excès d'eau. Laissez-le sécher complètement (pendant au moins 2 heures) avant de le replacer dans l'aspirateur.

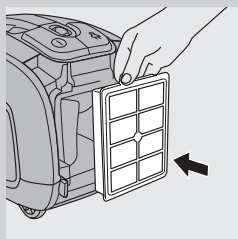

6 Remplacez le filtre sec dans l'appareil.

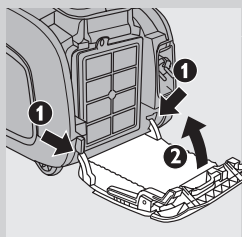

7 Insérez les deux languettes du couvercle du filtre dans les fentes prévues à cet effet (1). Ensuite, poussez le couvercle du filtre vers l'appareil (2).

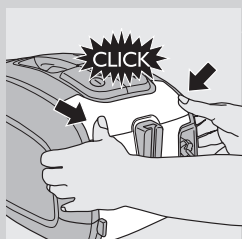

8 Appuyez sur le couvercle du filtre pour le verrouiller (vous devez entendre un clic).

Remarque : Assurez-vous que le filtre est correctement fermé.

Commande d'accessoires

Pour vous procurer des sacs, filtres ou autres accessoires pour cet appareil, veuillez visiter notre site Web www.philips.com, vous reporter au dépliant de garantie internationale ou contacter le Service Consommateurs Philips de votre pays.

Commande de sacs

- Les sacs synthétiques Philips Classic S-bag™ sont disponibles sous la référence FC8021.
- Les sacs synthétiques à haute filtration Philips Clinic S-bag™ sont disponibles sous la référence FC8022.
- Les sacs synthétiques Philips Anti-odour S-bag™ sont disponibles sous la référence FC8023.

Remarque : Pour de plus amples informations sur les sacs S-bag, veuillez visiter le site www.s-bag.com.

Commande de filtres

- Les filtres lavables HEPA 13 sont disponibles sous la référence 4322 004 93350.

Environnement



- Lorsqu'il ne fonctionnera plus, ne jetez pas l'appareil avec les ordures ménagères, mais déposez-le à un endroit assigné à cet effet, où il pourra être recyclé. Vous contribuerez ainsi à la protection de l'environnement.



- Les piles non rechargeables contiennent des substances qui peuvent nuire à l'environnement. Ne jetez pas les piles non rechargeables avec les ordures ménagères, mais déposez-les à un endroit prévu à cet effet. Retirez toujours les piles non rechargeables de la télécommande avant de mettre l'appareil au rebut et de le déposer à un endroit prévu à cet effet.

Remplacement

Piles de la télécommande

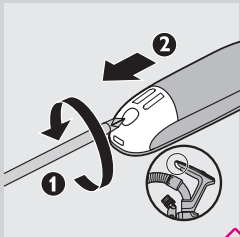

- 1** Remplacez les piles quand le voyant infrarouge ne s'allume pas lorsque vous appuyez sur une touche.
- 2** Retirez la vis du couvercle du compartiment à piles à l'aide d'un tournevis (1), puis retirez le couvercle du compartiment à piles (2).

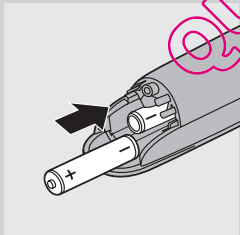

- 3** Insérez deux piles alcalines AAA 1,5V neuves dans la poignée.

Remarque : Veillez à respecter la polarité des piles (+ et -).

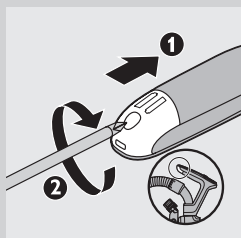

- 4** Remplacez le couvercle du compartiment à piles (1) et resserrez la vis à l'aide d'un tournevis (2).

Garantie et service

Si vous souhaitez obtenir des informations supplémentaires, faire réparer l'appareil ou si vous rencontrez un problème, rendez-vous sur le site Web de Philips à l'adresse www.philips.com ou contactez le Service Consommateurs Philips de votre pays (vous trouverez le numéro de téléphone correspondant sur le dépliant de garantie internationale). S'il n'existe pas de Service Consommateurs Philips dans votre pays, renseignez-vous auprès de votre revendeur Philips local.

Dépannage

Ce chapitre présente les problèmes les plus courants que vous pouvez rencontrer avec votre appareil. Si vous ne parvenez pas à résoudre le problème à l'aide des informations ci-dessous, contactez le Service Consommateurs Philips de votre pays.

1 La puissance d'aspiration est insuffisante.

- A La puissance d'aspiration est peut-être réglée sur un niveau trop bas.
- Réglez la puissance d'aspiration sur un niveau plus élevé.
- B La Brosse, le tube ou le flexible sont peut-être bouchés.
- Le cas échéant, détachez l'élément bouché et raccordez-le (tant que possible) dans le sens inverse. Allumez l'aspirateur pour forcer l'air à traverser l'élément bouché dans l'autre sens.
- C Le sac est peut-être plein.
- Remplacez le sac.
- D Les filtres sont peut-être sales.
- Nettoyez ou remplacez les filtres.

2 La télécommande infrarouge ne fonctionne pas.

- A Les piles ne sont peut-être pas bien en contact ou n'ont pas été insérées correctement.
- Retirez le couvercle du compartiment à piles et remettez les piles correctement en place. Veillez à respecter la polarité des piles.
- B Les piles sont peut-être épuisées.
- Remplacez les piles.

3 Lorsque je passe l'aspirateur, je ressens parfois des décharges électriques.

- A Votre aspirateur produit de l'électricité statique. Moins l'air est humide dans une pièce, plus l'appareil produit d'électricité statique.
- Pour réduire ce désagrément, nous vous conseillons de décharger l'appareil en plaçant fréquemment le tube contre des objets métalliques de la pièce (par exemple, des pieds de table ou de chaise, un radiateur, etc.).

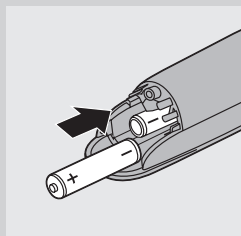

- Vous pouvez également augmenter le niveau d'humidité de l'air dans la pièce en y plaçant de l'eau, par exemple dans un humidificateur suspendu à vos radiateurs ou des bols posés dessus ou à proximité.

QUEL ASPIRATEUR.COM

Introduzione

Congratulazioni per l'acquisto e benvenuti in Philips! Per trarre il massimo vantaggio dall'assistenza Philips, registrate il vostro prodotto su www.philips.com/welcome.

Il motore estremamente efficiente di questo aspirapolvere garantisce livelli di rumorosità inferiori rispetto agli altri modelli e offre inoltre prestazioni elevate con un consumo energetico ridotto.

Descrizione generale (fig. 1)

- 1 Pulsante on/off
- 2 Ricevitore infrarossi
- 3 Pulsante di riavvolgimento del cavo
- 4 Indicatore del livello di riempimento del sacchetto
- 5 Pulsanti di rilascio del tubo flessibile
- 6 Apertura di attacco del tubo flessibile
- 7 Linguetta di apertura del coperchio
- 8 Supporto filtro di protezione del motore
- 9 Supporto del sacchetto per la polvere
- 10 Sacchetto per la polvere
- 11 Telecomando a infrarossi
- 12 Impugnatura ergonomica ComfortControl
- 13 Collegamento del tubo flessibile
- 14 Tubo flessibile
- 15 Bocchetta a lancia
- 16 Leve di rilascio del supporto accessori
- 17 Supporto accessori
- 18 Bocchetta piccola con accessorio spazzola
- 19 Pulsante di rilascio del tubo
- 20 Tubo telescopico in 3 pezzi
- 21 Spazzola SilentStar
- 22 Interruttore a leva per le impostazioni tappeto o parquet
- 23 Filtro lavabile HEPA 13
- 24 Coperchio del filtro
- 25 Spina di rete
- 26 Alloggiamento fermo di blocco
- 27 Pulsante di rilascio del coperchio del filtro
- 28 Maniglia per riporre l'apparecchio
- 29 Ruota girevole
- 30 Scanalatura per bloccare o riporre l'apparecchio
- 31 Targhetta modello
- 32 Ruote posteriori

Importante

Prima di utilizzare l'apparecchio, leggete attentamente il presente manuale e conservatelo per eventuali riferimenti futuri.

Pericolo

- Non aspirare mai acqua o altre sostanze liquide. Non aspirare in nessun caso sostanze infiammabili e cenere se non completamente fredda.

Avvertenza

- Prima di collegare l'apparecchio, verificate che la tensione riportata sulla spina corrisponda alla tensione disponibile.
- Non utilizzate l'apparecchio se la spina, il cavo di alimentazione o l'apparecchio stesso sono danneggiati.
- Nel caso in cui il cavo di alimentazione fosse danneggiato, dovrà essere sostituito presso i centri autorizzati Philips, i rivenditori specializzati oppure da personale debitamente qualificato, per evitare situazioni pericolose.
- L'apparecchio non è destinato a persone (inclusi bambini) con capacità mentali, fisiche o sensoriali ridotte, fatti salvi i casi in cui tali persone abbiano ricevuto assistenza o formazione per l'uso dell'apparecchio da una persona responsabile della loro sicurezza.
- Adottate le dovute precauzioni per evitare che i bambini giochino con l'apparecchio.
- Non puntate il flessibile, il tubo o qualsiasi altro accessorio in direzione degli occhi o delle orecchie né introdusetele in bocca quando è collegato all'aspirapolvere e quest'ultimo è acceso.

Attenzione

- Quando utilizzate l'apparecchio per aspirare cenere, sabbia fine, calce, polvere di cemento e sostanze simili, è possibile che i fori del sacchetto di carta per la polvere si ostruiscano e che l'indicatore di livello segnali che il sacchetto di carta è pieno. Sostituite il sacchetto di carta usa e getta anche se non completamente pieno (vedere il capitolo "Sostituzione del sacchetto per la polvere").
- Utilizzate l'apparecchio sempre in combinazione con il filtro di protezione del motore onde evitare di danneggiare il motore e compromettere il funzionamento dell'aspirapolvere.
- Utilizzate esclusivamente sacchetti sintetici Philips S-bag™.
- Durante la pulizia, specialmente in stanze con una bassa umidità dell'aria, l'aspirapolvere genera elettricità statica. Di conseguenza, quando si tocca il tubo o altre parti in acciaio dell'apparecchio, è possibile avvertire delle scariche elettriche. Queste ultime non sono dannose né per l'uomo, né per l'apparecchio. Per ovviare a questo inconveniente, vi consigliamo di:
 - 1 scaricare a terra l'apparecchio appoggiando spesso il tubo su altri oggetti di metallo presenti nella stanza (ad esempio sulle gambe di un tavolo o di una sedia oppure contro un radiatore, ecc...);
 - 2 aumentare il livello di umidità dell'aria nella stanza utilizzando dell'acqua. Potete, ad esempio, appendere contenitori o recipienti pieni d'acqua sui radiatori oppure nelle loro vicinanze.

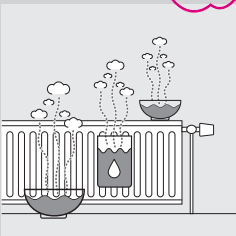

Campi elettromagnetici (EMF)

Questo apparecchio Philips è conforme a tutti gli standard relativi ai campi elettromagnetici (EMF). Se utilizzato in modo appropriato seguendo le istruzioni contenute nel presente manuale utente, l'apparecchio consente

un utilizzo sicuro come confermato dai risultati scientifici attualmente disponibili.

Prima di utilizzare l'apparecchio per la prima volta

- 1 Togliete l'apparecchio e gli accessori dalla scatola.
- 2 Rimuovete gli eventuali adesivi, pellicola di protezione o schiuma di plastica dall'apparecchio.

Inserimento delle batterie

Le batterie per il pannello di comando vengono fornite insieme all'apparecchio. Inserite le batterie nell'apposito vano all'interno dell'impugnatura ergonomica prima di utilizzare l'apparecchio. Le batterie durano almeno due anni.

- 1 Utilizzate un cacciavite per allentare la vite del coperchio del vano batterie (1), quindi rimuovete il coperchio stesso (2).

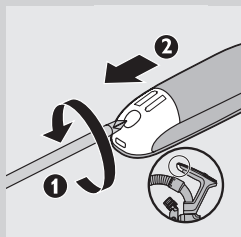

- 2 Inserite due batterie alcaline AAA da 1,5V nel vano batterie all'interno dell'impugnatura.

Nota Assicuratevi che la direzione dei poli -/+ sia corretta.

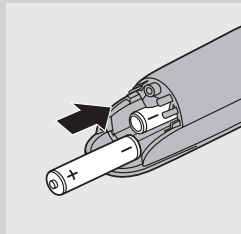

- 3 Reinserte il coperchio del vano batterie (1) e serrate la vite tramite il cacciavite (2).

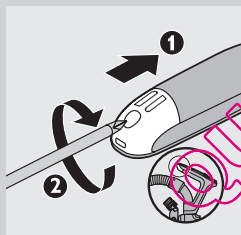

Predisposizione dell'apparecchio

Consigli relativi al design ergonomico

Impugnatura ComfortControl

- L'esclusiva impugnatura ergonomica ComfortControl è stata studiata per garantire un comfort totale durante le operazioni di pulizia.

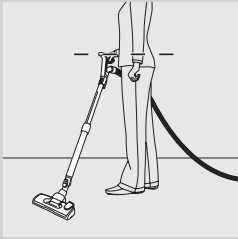

- Per sfruttare al meglio questa impugnatura è importante non posizionare l'altra mano sul tubo. Se si assume questa posizione, si ruota e si inclina la schiena con possibili effetti dannosi.

Collegamento dell'impugnatura ComfortControl

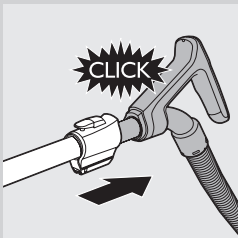

- 1** Collegate l'impugnatura al tubo telescopico facendola scattare in posizione.

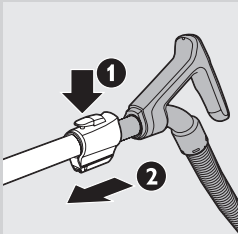

- 2** Per scollegare l'impugnatura dal tubo, tenetela con una mano. Con l'altra, tenete il tubo telescopico e premete il pulsante di sgancio (1), quindi staccate il tubo dall'impugnatura (2).

Nota Questo aspirapolvere è dotato di alcuni fori al termine dell'impugnatura, che impediscono agli oggetti di incastrarsi o danneggiarsi quando utilizzate l'aspirapolvere senza il tubo o gli accessori forniti.

Collegamento di bocchetta e accessori



- 1** Per collegare la bocchetta o un accessorio al tubo, premete il pulsante di blocco a molla (1) posto sul tubo e inserite quest'ultimo nella spazzola per pavimenti (2). Inserite il pulsante di blocco a molla nell'apertura della bocchetta ("click").

Nota Seguendo la medesima procedura, potete anche collegare la bocchetta o gli accessori direttamente all'impugnatura.

- 2** Per scollegare la bocchetta o un accessorio dal tubo, premete il pulsante di blocco a molla ed estraete la bocchetta dal tubo.

Tubo flessibile

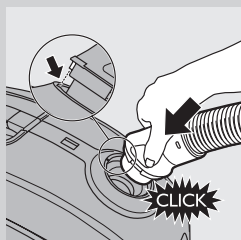

- 1 Per collegare il tubo flessibile, inseritelo nell'apparecchio fino a farlo scattare in posizione.

Nota Accertatevi che la sporgenza del tubo flessibile si inserisca nelle rientranze.

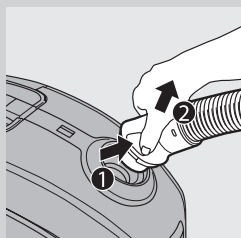

- 2 Per disinserirlo, premete i pulsanti (1) e tirate il tubo flessibile (2).

Tubo telescopico in 3 pezzi

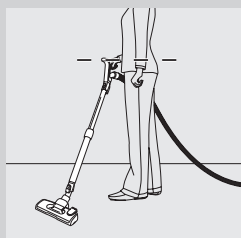

Nota Regolate la lunghezza del tubo in modo tale che la mano che sorregge l'impugnatura si trovi all'altezza del fianco.

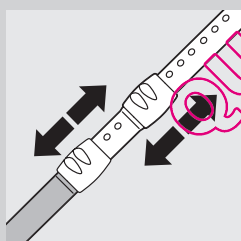

- 1 Muovete il sistema di blocco del tubo verso l'alto o verso il basso per regolare la lunghezza del tubo in modo tale che l'impugnatura si trovi all'altezza del fianco.

Spazzola SilentStar

La bocchetta SilentStar è una bocchetta multifunzionale e silenziosa indicata per tappeti e superfici dure.

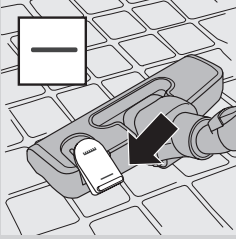

- Utilizzate l'impostazione per superfici dure per pulire pavimenti quali piastrelle, parquet, laminati o linoleum: premete con il piede l'interruttore oscillante posto sulla parte superiore della bocchetta per far fuoriuscire le setole dall'alloggiamento.

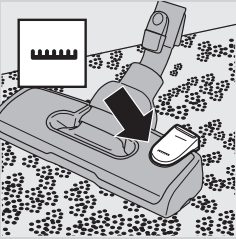

- Per pulire i tappeti, utilizzate l'impostazione apposita: premete nuovamente l'interruttore oscillante per far rientrare le setole nell'alloggiamento.

Accessori



- 1** Collegare la bocchetta a lancia (1) o la bocchetta piccola (2) con o senza la spazzola (3) al tubo o direttamente all'impugnatura.

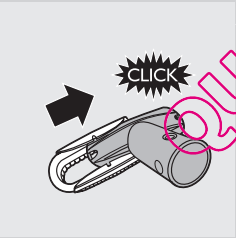

- 2** Per inserire l'accessorio spazzola, fatelo scorrere sulla base della bocchetta piccola fino a che non scatta in posizione.

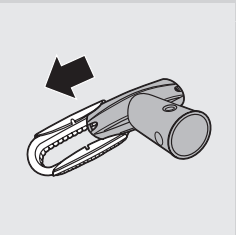

- Per rimuoverlo, fatelo scorrere dalla base della bocchetta piccola.

Supporto accessori

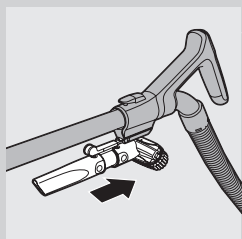

- 1 Fate scorrere il supporto accessori nell'impugnatura fino a che non scatta in posizione.

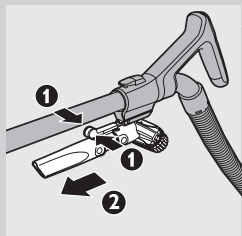

- 2 Per scollegare il supporto accessori, stringete fra loro le leve di apertura (1) e sfilate il supporto accessori dall'impugnatura (2).

Funzionamento del telecomando

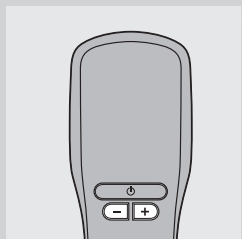

- Il pannello di comando è dotato di tre pulsanti che consentono di utilizzare l'aspirapolvere. Con i pulsanti "+" e "-" si regola la potenza di aspirazione, mentre con il pulsante di standby si imposta l'apparecchio in questa modalità.

Nota Le funzioni del pannello di comando funzionano solo dopo aver acceso l'apparecchio con il pulsante on/off del prodotto stesso.

Nota Sostituite le batterie quando la "spia attiva a raggi infrarossi" non si accende premendo un pulsante. Per sostituire le batterie, consultate il capitolo "Sostituzione".

Modalità d'uso dell'apparecchio

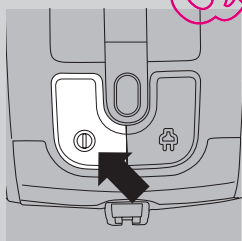

- 1 Estraete il cavo di alimentazione dall'apparecchio e inserite la spina nella presa di corrente.
- 2 Per accendere l'apparecchio, premete il pulsante on/off sulla parte superiore dell'aspirapolvere.

Consiglio Per evitare di piegare la schiena, premete il pulsante on/off con il piede.

- 3 Per spegnere l'apparecchio, premete il pulsante on/off sulla parte superiore dell'aspirapolvere.

Regolazione della forza aspirante

- 1 Durante la pulizia, potete regolare la potenza di aspirazione tramite i pulsanti - e + posti sul pannello di comando.



- Selezionate la potenza di aspirazione massima per pavimenti o moquette molto sporchi.



- Selezionate la potenza di aspirazione minima per tende, tovaglie, ecc.

Pausa durante l'utilizzo

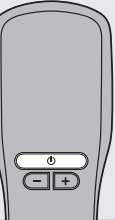

- 1** Se desiderate spegnere temporaneamente l'aspirapolvere, premete il pulsante di standby sul pannello di controllo.

Se l'apparecchio non è dotato di pannello di controllo, premete il pulsante on/off sulla parte superiore dell'apparecchio per spegnerlo.

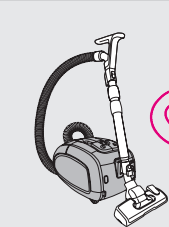

- 2** Inserite il bordo della bocchetta nell'alloggiamento di blocco per riporre il tubo in modo pratico.

- 3** Per assicurare la posizione corretta del tubo telescopico, regolate la sua lunghezza al minimo.

- 4** Per continuare a pulire, premete nuovamente il pulsante standby sul pannello di controllo.

Se l'apparecchio non è dotato di pannello di comando, premete il pulsante on/off sulla parte superiore dell'apparecchio per accenderlo.

Conservazione

- 1** Spegnete l'apparecchio dopo l'uso ed estraete la spina dalla presa di corrente.

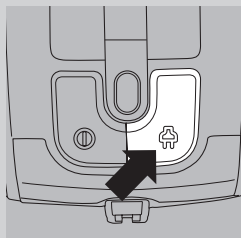

- 2** Premete il pulsante di riavvolgimento per avvolgere il cavo di alimentazione.

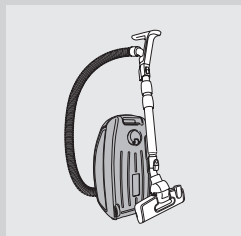

- 3** Posizionate l'apparecchio in verticale. Per fissare la bocchetta all'apparecchio, inserite la scanalatura della bocchetta nel relativo alloggiamento.

- Per assicurare la posizione corretta del tubo telescopico, regolate la sua lunghezza al minimo.

Consiglio Consigliamo di avvolgere il tubo flessibile intorno al tubo rigido per assicurare un posizionamento stabile e per un ulteriore risparmio di spazio quando riponete l'apparecchio.

Sostituzione del sacchetto per la polvere

Consiglio Consigliamo di pulire il filtro di protezione del motore ogni volta che sostituite il sacchetto per la polvere (vedere il capitolo "Pulizia e manutenzione dei filtri").

Togliete sempre la spina dalla presa prima di sostituire il sacchetto usa e getta per la polvere.

Prima di sostituire il sacchetto per la polvere

In alcuni casi, l'indicatore di livello del sacchetto può indicare che il sacchetto per la polvere è pieno, anche se non lo è. Questo può accadere se i fori del sacchetto sono ostruiti (ad es. nel caso in cui si siano aspirati cenere, sabbia fine, calce, cemento in polvere e sostanze simili) o se qualcosa ostruisce la bocchetta, il tubo rigido e/o il tubo flessibile. Se i fori del sacchetto per la polvere sono ostruiti, sostituite il sacchetto usa e getta anche se non è completamente pieno. Se il sacchetto non è né ostruito né pieno, qualcosa ostruisce la bocchetta, il tubo rigido e/o il tubo flessibile. In tal caso, non sostituite il sacchetto per la polvere, ma rimuovete la causa dell'ostruzione.

Sostituzione del sacchetto usa e getta

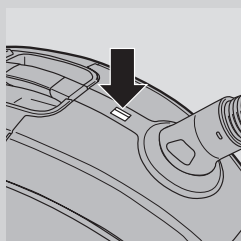

- Sostituite il sacchetto raccogli-polvere non appena l'indicatore di sacchetto pieno cambia colore, anche quando la bocchetta non è posizionata sul pavimento.

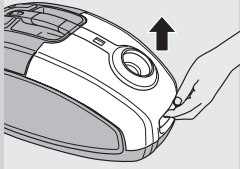

1 Spingete verso l'alto il coperchio per aprirlo.

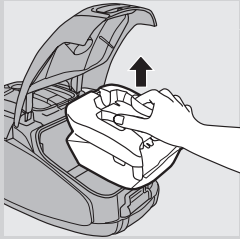

2 Estraete il porta-sacchetto dall'apparecchio.

Assicuratevi di tenere il sacchetto rivolto verso l'alto quando lo estraete dall'apparecchio.

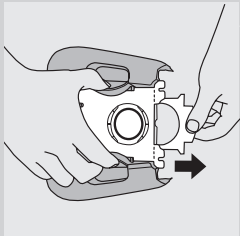

3 Tirare la linguetta di cartone per rimuovere il sacchetto pieno dal porta-sacchetto.

► In questo modo, il sacchetto raccogli-polvere verrà automaticamente sigillato.

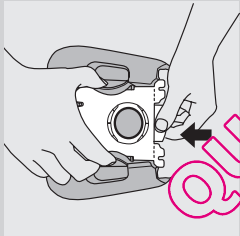

4 Infilate la linguetta di cartone del nuovo sacchetto raccogli-polvere nelle due scanalature del porta-sacchetto, spingendo bene in fondo.

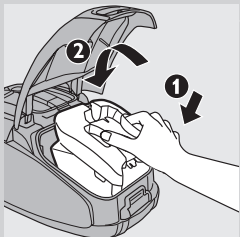

5 Inserite innanzitutto la parte anteriore del supporto del sacchetto nell'aspirapolvere (1), quindi spingete la parte posteriore nell'aspirapolvere (2).

Nota Se non è stato inserito alcun sacchetto, il coperchio non può essere chiuso.

6 Per chiudere il coperchio, spingerlo verso il basso.

Pulizia e manutenzione dei filtri

Scollegate sempre la spina dalla presa di corrente prima di pulire o sostituire i filtri.

Filtro protezione motore permanente

Pulite il filtro di protezione del motore permanente ogni volta che sostituite il sacchetto usa e getta per la polvere.

1 Togliete il porta-sacchetto con il sacchetto.

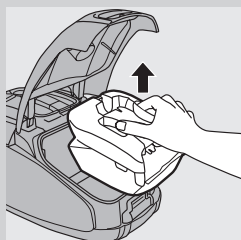

2 Premete verso il basso la linguetta sulla parte superiore del portafiltro di protezione del motore per sganciarlo (1) e rimuovetelo alzandolo dal vano del sacchetto (2).

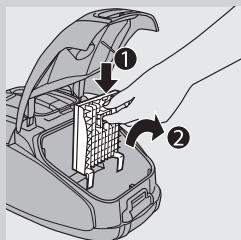

3 Scuotete il filtro su un cestino della spazzatura per pulirlo.

4 Riposizionate il filtro pulito nuovamente all'interno del portafiltro.

5 Inserite le due linguette del portafiltro dietro la sporgenza posta in basso, controllando che sia inserito correttamente in alto (1). Quindi premetelo in modo che scatti in posizione (2).

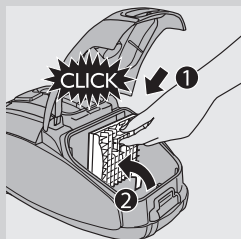

6 Posizionate il porta sacchetto con il sacchetto inserito all'interno dell'apparecchio e chiudete il coperchio.

Filtro lavabile HEPA 13

Il filtro lavabile HEPA 13 è in grado di eliminare dall'aria in uscita il 99,95% delle particelle di dimensioni fino a 0,0003 mm. Queste comprendono non soltanto la comune polvere di casa, ma anche parassiti microscopici, tra cui acari ed escrementi, riconosciuti come principali cause di allergie dell'apparato respiratorio.

Nota Per garantire la massima ritenzione della polvere e prestazioni ottimali, sostituite il filtro HEPA con un filtro Philips originale del tipo corretto (vedere il capitolo "Ordinazione degli accessori").

Pulite il filtro lavabile HEPA 13 ogni 6 mesi. È possibile pulire il filtro lavabile al massimo 4 volte, dopodiché è necessario sostituirlo.

Nota Non pulite il filtro HEPA 13 in lavatrice, ma seguite la procedura illustrata di seguito.

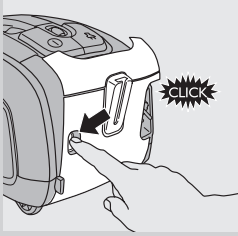

1 Per aprire il coperchio del filtro, premete il relativo pulsante di rilascio.

2 Rimuovete il coperchio del filtro.

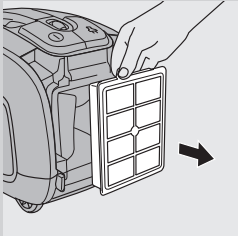

3 Estraete il filtro lavabile HEPA 13.

4 Sciacquate il lato piegato del filtro HEPA 13 sotto un getto debole di acqua calda.

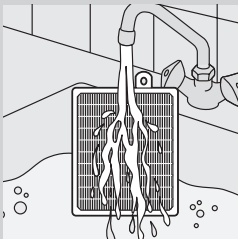

- Tenete il filtro in modo che il lato piegato sia rivolto verso l'alto e che l'acqua scorra parallelamente alle pieghe. Tenete il filtro angolato in modo che l'acqua tolga la sporcizia tra le scanalature.

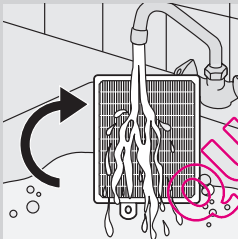

- Girate il filtro di 180° e fate scorrere l'acqua tra le pieghe in direzione opposta. Continuate l'operazione fino a che il filtro è pulito.

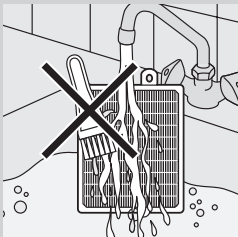

Non pulite mai il filtro lavabile con una spazzola.

Nota La pulizia non ripristina il colore originale del filtro, ma ne ripristina la potenza.

5 Scuotete l'acqua dalla superficie del filtro prestando attenzione. Lasciatelo asciugare completamente per almeno 2 ore prima di inserirlo nuovamente nell'aspirapolvere.

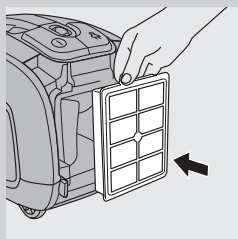

6 Reinserite il filtro asciutto nell'apparecchio.

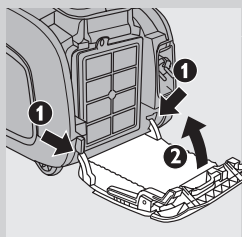

7 Inserite le due linguette del coperchio del filtro dietro alla scanalatura posta alla base dell'aspirapolvere (1). Quindi premete il coperchio del filtro verso l'apparecchio (2).

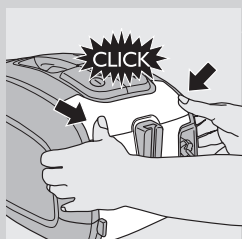

8 Premete l'alloggiamento del coperchio del filtro per bloccarlo ("click").

Nota Accertatevi che il filtro sia chiuso correttamente.

Ordinazione degli accessori

Per l'acquisto di sacchetti, filtri o altri accessori per l'apparecchio, visitate il sito Web Philips all'indirizzo www.philips.com, consultate l'opuscolo della garanzia internazionale oppure contattate il Centro Assistenza Clienti Philips del vostro paese.

Ordinazione dei sacchetti raccogli-polvere

- Il codice dei sacchetti sintetici Philips Classic s-bag™ è FC8021.
- Il codice dei sacchetti sintetici ad elevato filtraggio Philips Clinic s-bag™ è FC8022.
- Il codice dei sacchetti sintetici anti-odore Philips Anti-odour s-bag™ è FC8023.

Nota Per ulteriori informazioni sui sacchetti "s", visitate il sito Web www.s-bag.com.

Ordinazione dei filtri

- I filtri lavabili HEPA 13 sono identificabili dal numero di codice 4322 004 93350.

Tutela dell'ambiente



- Per contribuire alla tutela dell'ambiente, non gettate l'apparecchio tra i rifiuti domestici quando non viene più utilizzato, ma consegnatelo a un centro di raccolta ufficiale.



- Le batterie non ricaricabili contengono sostanze potenzialmente nocive per l'ambiente. Non smaltite le batterie non ricaricabili insieme ai comuni rifiuti domestici, ma consegnatele a un apposito centro di raccolta ufficiale. Rimuovete sempre le batterie non ricaricabili del telecomando prima dello smaltimento e consegnate l'apparecchio a un centro di raccolta ufficiale.

Sostituzione

Batterie del telecomando

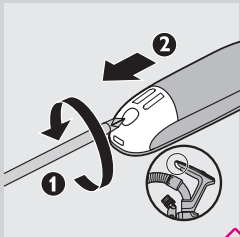

- 1** Sostituite le batterie quando la “spia attiva a raggi infrarossi” non si accende quando si preme un pulsante.
- 2** Utilizzate un cacciavite per rimuovere la vite del coperchio del vano batterie (1), quindi rimuovete il coperchio stesso (2).

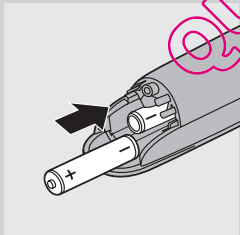

- 3** Inserite due batterie alcaline AAA nuove da 1,5V nell'impugnatura.

Nota Assicuratevi che la direzione dei poli -/+ sia corretta.

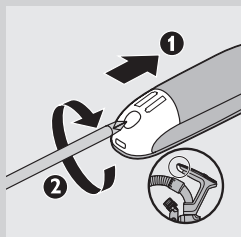

- 4** Reinserite il coperchio del vano batterie (1) e serrate la vite tramite il cacciavite (2).

Garanzia e assistenza

Per assistenza o informazioni e in caso di problemi, visitate il sito Web Philips all'indirizzo www.philips.com oppure contattate il Centro Assistenza Clienti Philips del vostro paese (per conoscere il numero di telefono consultate l'opuscolo della garanzia). Se nel vostro paese non esiste un Centro Assistenza Clienti, rivolgetevi al vostro rivenditore Philips.

Risoluzione dei guasti

In questo capitolo vengono riportati i problemi più ricorrenti legati all'uso dell'apparecchio. Se non riuscite a risolvere i problemi con le informazioni seguenti, vi preghiamo di contattare il Centro Assistenza Clienti Philips del vostro paese.

1 La potenza di aspirazione è insufficiente.

- A La potenza di aspirazione potrebbe essere impostata su un livello basso.
- Impostate la potenza di aspirazione su un livello più alto.
- B La bocchetta, il tubo o il tubo flessibile potrebbe essere bloccato.
- Per rimuovere le eventuali ostruzioni, smontate l'accessorio bloccato e rimontatelo (per quanto possibile) al contrario. Accendete quindi l'aspirapolvere e fate passare un getto d'aria attraverso l'accessorio ostruito, procedendo nella direzione opposta.
- C Il sacchetto per la polvere potrebbe essere pieno.
- Sostituite il sacchetto per la polvere.
- D I filtri potrebbero essere sporchi.
- Pulite e sostituite i filtri.

2 Il telecomando a infrarossi non funziona.

- A Le batterie non sono state posizionate o inserite correttamente.
- Togliete il coperchio dallo scomparto delle batterie e rimettete a posto le batterie. Controllate che i poli - e + siano rivolti nella giusta direzione.
- B Le batterie potrebbero essere scariche.
- Sostituite le batterie.

3 Quando si utilizza l'aspirapolvere, a volte, è possibile avvertire delle scosse elettriche.

- A L'aspirapolvere ha generato elettricità statica. Più bassa è l'umidità dell'aria nella stanza, più alto è l'accumulo di elettricità statica.
- Per ovviare a questo inconveniente, vi consigliamo di scaricare a terra l'apparecchio appoggiando spesso il tubo su altri oggetti in metallo presenti nella stanza (ad esempio sulle gambe di un tavolo o di una sedia oppure contro un radiatore, ecc...).

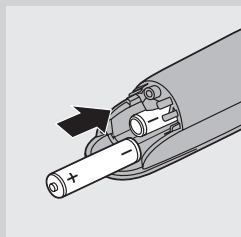
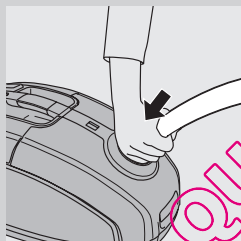

- Per ovviare a questo inconveniente, vi consigliamo di aumentare il livello di umidità dell'aria nella stanza utilizzando dell'acqua. Potete, ad esempio, appendere contenitori o recipienti pieni d'acqua sui radiatori oppure nelle loro vicinanze.

QUELASPIRATEUR.COM

Inleiding

Gefeliciteerd met uw aankoop en welkom bij Philips! Als u volledig wilt profiteren van de ondersteuning die Philips biedt, registreer uw product dan op www.philips.com/welcome.

De uiterst efficiënte motor van deze stofzuiger maakt minder geluid dan andere typen en levert krachtige prestaties bij een laag stroomverbruik.

Algemene beschrijving (fig. 1)

- 1 Aan/uitknop
- 2 Infraroodontvanger
- 3 Snoeropwindknop
- 4 'Stofzak vol'-indicator
- 5 Slangontgrendelknoppen
- 6 Slangaansluitopening
- 7 Ontgrendellijp van deksel
- 8 Filterhouder voor motorbeschermingsfilter
- 9 Stofzakhouder
- 10 Stofzak
- 11 Infraroodafstandsbediening
- 12 Ergonomische ComfortControl handgreep
- 13 Flexibele slangkoppeling
- 14 Slang
- 15 Spleetzuigmond
- 16 Ontgrendelhendeltjes van accessoirehouder
- 17 Accessoirehouder
- 18 Kleine zuigmond met opzetborstel
- 19 Slangontgrendelknop
- 20 3-delige telescoopbuis
- 21 Silentstar-zuigmond
- 22 Kantelpedaal met standen voor tapijt/harde vloeren
- 23 Wasbaar HEPA 13-filter
- 24 Filterdeksel
- 25 Stekker
- 26 Parkeersleuf
- 27 Ontgrendelknop van filterdeksel
- 28 Opberggreep
- 29 Zwenkwiel
- 30 Parkeer-/opbergrand
- 31 Typeplaatje
- 32 Achterwielen

Belangrijk

Lees deze gebruiksaanwijzing zorgvuldig door voordat u het apparaat gaat gebruiken. Bewaar de gebruiksaanwijzing om deze indien nodig te kunnen raadplegen.

Gevaar

- Zuig nooit water of een andere vloeistof op met de stofzuiger. Zuig nooit brandbare stoffen op en zuig nooit as op voordat deze volledig is afgekoeld.

Waarschuwing

- Controleer of het voltage dat wordt aangegeven op het apparaat, overeenkomt met de plaatselijke netspanning voordat u het apparaat aansluit.
- Gebruik het apparaat niet indien de stekker; het netsnoer of het apparaat zelf beschadigd is.
- Indien het netsnoer beschadigd is, moet u het laten vervangen door Philips, een door Philips geautoriseerd servicecentrum of personen met vergelijkbare kwalificaties om gevaar te voorkomen.
- Dit apparaat is niet bedoeld voor gebruik door personen (waaronder kinderen) met verminderde lichamelijke, zintuiglijke of geestelijke vermogens, of die gebrek aan ervaring of kennis hebben, tenzij iemand die verantwoordelijk is voor hun veiligheid toezicht op hen houdt of hun heeft uitgelegd hoe het apparaat dient te worden gebruikt.
- Houd toezicht op jonge kinderen om te voorkomen dat ze met het apparaat gaan spelen.
- Richt de slang, de buis of andere accessoires niet op uw ogen of oren en stop deze onderdelen ook niet in uw mond wanneer ze zijn aangesloten op de stofzuiger en deze is ingeschakeld.

Let op

- Als u de stofzuiger gebruikt om as, fijn zand, kalk, cementstof of vergelijkbare stoffen op te zuigen, raken de poriën van de stofzak verstopt. Hierdoor zal de stofzak vol'-indicator aangeven dat de stofzak vol is. Vervang de stofzak, zelfs als deze nog niet vol is (zie hoofdstuk 'De stofzak vervangen').
- Gebruik het apparaat nooit zonder het motorbeschermingsfilter. Dit kan de motor beschadigen en de levensduur van het apparaat verkorten.
- Gebruik uitsluitend Philips s-bag™ synthetische stofzakken.
- Tijdens het stofzuigen, met name in kamers met een lage luchtvochtigheid, bouwt de stofzuiger statische elektriciteit op. Hierdoor kunt u elektrische schokken voelen als u de buis of andere metalen delen van de stofzuiger aanraakt. Deze schokken zijn niet schadelijk voor u en leveren geen schade op aan het apparaat. Om dit ongemak te beperken, adviseren wij u:
 - 1 het apparaat te ontladen door de buis regelmatig tegen andere metalen voorwerpen in de kamer te houden (bijvoorbeeld tegen tafel- of stoelpoten, radiatoren, enz.);
 - 2 de luchtvochtigheid in de kamer te verhogen door water neer te zetten. U kunt bijvoorbeeld waterbakjes aan de radiatoren hangen of kommen met water op of bij de radiatoren plaatsen.

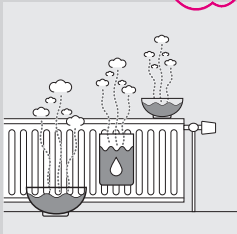

Elektromagnetische velden (EMV)

Dit Philips-apparaat voldoet aan alle richtlijnen met betrekking tot elektromagnetische velden (EMV). Mits het apparaat op de juiste wijze en volgens de instructies in deze gebruiksaanwijzing wordt gebruikt, is het veilig te gebruiken volgens het nu beschikbare wetenschappelijke bewijs.

Voor het eerste gebruik

- 1 Haal het apparaat en de accessoires uit de doos.
- 2 Verwijder eventuele stickers, beschermfolie of plastic van het apparaat.

Batterijen plaatsen

De batterijen voor de afstandsbediening zijn bij het apparaat geleverd. Plaats de batterijen in het batterijvak in de ergonomische handgreep voordat u het apparaat gebruikt. De batterijen gaan minimaal 2 jaar mee.

- 1 Draai met een schroevendraaier de schroef uit het deksel van het batterijvak (1) en verwijder het deksel van het batterijvak (2).

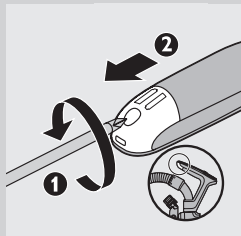

- 2 Plaats twee AAA-alkalinebatterijen van 1,5 volt in het batterijvak in de handgreep.

Opmerking: Zorg ervoor dat de - en + polen in de juiste richting wijzen.

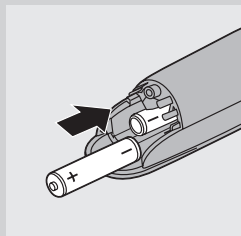

- 3 Bevestig het deksel van het batterijvak (1) en draai de schroef vast met een schroevendraaier (2).

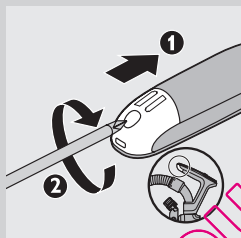

Klaarmaken voor gebruik

Ergonomisch advies

ComfortControl-handgreep

- De unieke ComfortControl-handgreep is ergonomisch ontworpen om u voldoende comfort te bieden tijdens het stofzuigen.
- Om optimaal van deze handgreep te profiteren, is het belangrijk dat u uw andere hand niet op de buis plaatst. Als u dit wel doet, draait en buigt u uw rug, wat tot rugklachten zou kunnen leiden.

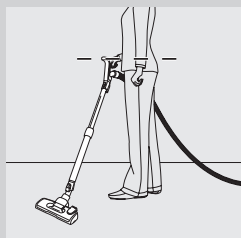

De ComfortControl-handgreep bevestigen

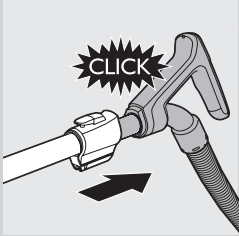

- 1 Bevestig de handgreep aan de telescoopbuis ('klik').

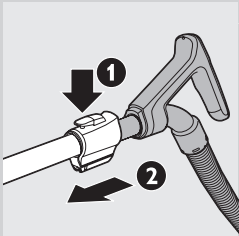

- 2 Als u de handgreep wilt loskoppelen van de buis, houdt u de handgreep met één hand vast. Met de andere hand houdt u de telescoopbuis vast, drukt u op de buisontgrendelingsnop (1) en trekt u de buis van de handgreep af (2).

Opmerking: Deze stofzuiger is voorzien van gaten aan het einde van de handgreep. Deze gaten kunnen voorkomen dat voorwerpen vast blijven zitten of beschadigd raken als u de stofzuiger zonder de bijgeleverde buis of accessoires gebruikt.

De zuigmond en accessoires bevestigen



- 1 Als u de zuigmond of een accessoire aan de buis wilt bevestigen, moet u op het geveerde vergrendelingsknopje op de buis drukken (1) drukken en de buis in de vloerzuigmond steken (2). Plaats het geveerde vergrendelingsknopje in de opening van de zuigmond ('klik').

Opmerking: U kunt de zuigmond of de accessoires op dezelfde manier ook rechtstreeks aan de handgreep bevestigen.

- 2 Als u de zuigmond of een accessoire van de buis wilt verwijderen, moet u op het geveerde vergrendelingsknopje drukken en de zuigmond uit de buis trekken.

Slang

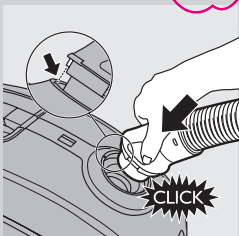

- 1 Om de slang te bevestigen, duwt u deze stevig in het apparaat ('klik').

Opmerking: Zorg ervoor dat het uitsteeksel van de slang in de uitsparingen past.

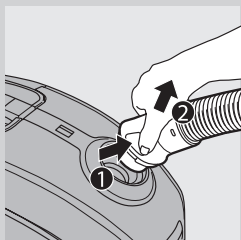

- 2** Om de slang te verwijderen, drukt u op de knoppen (1) en trekt u de slang uit het apparaat (2).

3-delige telescoopbuis

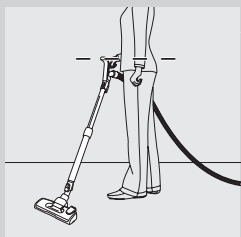

Opmerking: Pas de lengte van de buis aan, zodat de hand die de handgreep vasthoudt, zich ter hoogte van uw heup bevindt.

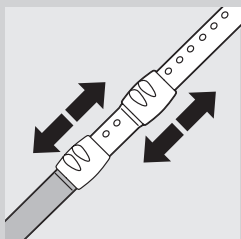

- 1** Beweeg de buisverbindingen naar boven of naar beneden om de lengte van de buis zo aan te passen dat de handgreep zich ter hoogte van uw heup bevindt.

SilentStar-zuigmond

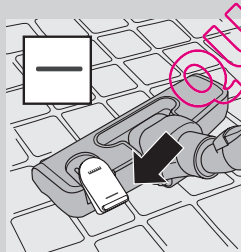

De SilentStar-zuigmond is een geluidsarme, veelzijdige zuigmond voor tapijten en harde vloeren.

- Gebruik de stand voor harde vloeren (zoals tegel-, parket-, laminaat- of linoleumvloeren) om harde vloeren schoon te maken: druk met uw voet op het kantelpedaal op de zuigmond om de borstelstrip uit te klappen.

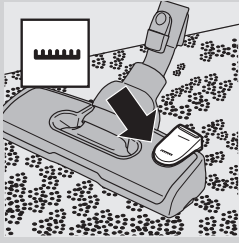

- Om tapijten schoon te maken, gebruikt u de stand voor tapijt. Druk nogmaals op het kantelpedaal om de borstelstrip weer in te klappen.

Accessoires



- 1** Bevestig de spleetzuigmond (1) of kleine zuigmond (2) met of zonder opzetborstel (3) aan de buis of rechtstreeks aan de handgreep.

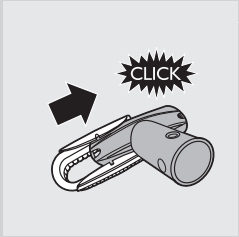

- 2** Om de opzetborstel te bevestigen, schuift u deze aan de onderkant van de kleine zuigmond ('klik').

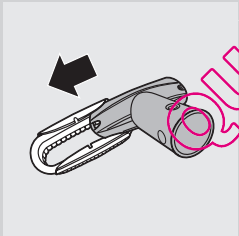

- Om de opzetborstel te verwijderen, schuift u deze van de kleine zuigmond af.

Accessoirehouder

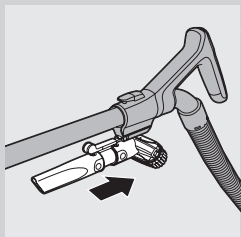

- 1 Schuif de accessoirehouder met accessoires op de handgreep ('klik').

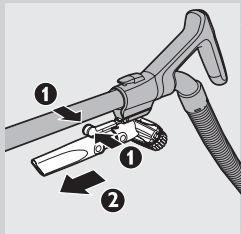

- 2 Om de accessoirehouder los te koppelen, knijpt u de ontgrendelhendeltjes naar elkaar toe (1) en schuift u de accessoirehouder van de handgreep af (2).

Gebruik van de afstandsbediening

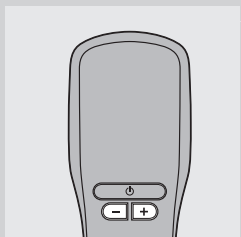

- Op de afstandsbediening zitten drie knoppen waarmee u de stofzuiger kunt bedienen. Met de '+' en '-' knoppen kunt u de zuigkracht aanpassen en met de stand-byknop zet u het apparaat in de stand-bymodus.

Opmerking: De functies op de afstandsbediening werken pas als u het apparaat hebt ingeschakeld met de aan/uitknop op het apparaat zelf.

Opmerking: Vervang de batterijen als het 'infrarood actief'-lampje niet gaat branden als u op een knop drukt. Zie hoofdstuk 'Vervangen' voor het vervangen van de batterijen.

Het apparaat gebruiken

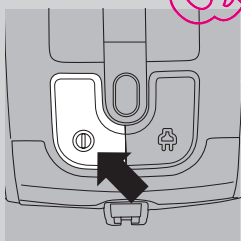

- 1 Trek het netsnoer uit het apparaat en steek de stekker in het stopcontact.
- 2 Druk op de aan/uitknop boven op het apparaat om het apparaat in te schakelen.

Tip: Druk met uw voet op de aan/uitknop om te voorkomen dat u uw rug moet buigen.

- 3 Druk op de aan/uitknop boven op het apparaat om het apparaat uit te schakelen.

De zuigkracht instellen

- 1 Tijdens het stofzuigen kunt u het zuigkrachtniveau regelen met de + en - knoppen op de afstandsbediening.



- Gebruik maximale zuigkracht om erg vuile tapijten en harde vloeren te stofzuigen.

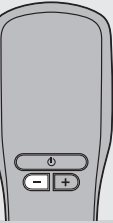

- Gebruik minimale zuigkracht om gordijnen, tafelkleden enz. te stofzuigen.

Pauzeren tijdens gebruik

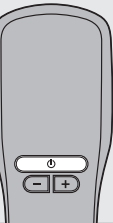

- 1** Als u even wilt stoppen met stofzuigen, druk dan op de stand-byknop op de afstandsbediening om het apparaat tijdelijk uit te schakelen. Als uw apparaat geen afstandsbediening heeft, drukt u op de aan/uitknop boven op het apparaat om het apparaat uit te schakelen.

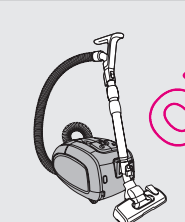

- 2** Steek de rand van de zuigmond in de parkeersleuf om de buis handig te parkeren.
- 3** Als u er zeker van wilt zijn dat de telescoopbuis stabiel is geparkeerd, stelt u de buislengte zo kort mogelijk in.
- 4** Om verder te gaan met stofzuigen, drukt u gewoon nog een keer op de stand-byknop op de afstandsbediening. Als uw apparaat geen afstandsbediening heeft, drukt u op de aan/uitknop boven op het apparaat om het apparaat in te schakelen.

Opbergen

- 1** Schakel het apparaat uit en haal de stekker uit het stopcontact.

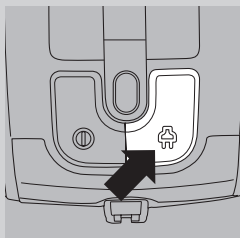

- 2** Druk op de snoeropwindknop om het netsnoer op te winden.

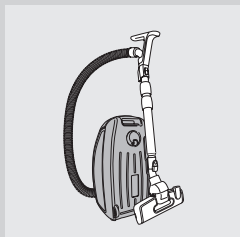

- 3** Plaats het apparaat rechtop. Bevestig de zuigmond aan het apparaat door de rand op de zuigmond in de opbergsleuf te plaatsen.

- Als u er zeker van wilt zijn dat de telescoopbuis stabiel is geparkeerd, stelt u de buislengte zo kort mogelijk in.

Tip: We raden u aan de slang rond de buis te wikkelen om te zorgen dat de buis stabiel staat en om nog meer ruimte te besparen als u het apparaat opbergt.

De stofzak vervangen

Tip: We raden u aan om het motorbeschermingsfilter schoon te maken telkens wanneer u de stofzak vervangt (zie hoofdstuk 'Schoonmaken en onderhoud van filters').

Haal altijd de stekker uit het stopcontact voordat u de wegwerpstofzak vervangt.

Voordat u de stofzak vervangt

In bepaalde gevallen kan de 'Stofzak vol'-indicator aangeven dat de stofzak vol is terwijl dat niet het geval is. Dit kan gebeuren als de poriën van de stofzak verstopt zijn (bijv. als u as, fijn zand, kalk, cementstof of vergelijkbare stoffen hebt opgezogen) of als iets de zuigmond, buis en/of slang blokkeert. Als de poriën van de stofzak zijn verstopt, moet u de wegwerpstofzak vervangen, zelfs als deze nog niet vol is. Als de stofzak niet verstopt is en ook niet vol is, blokkeert iets de zuigmond, buis en/of slang. In dat geval hoeft u de stofzak niet te vervangen, maar moet u het obstakel verwijderen.

De wegwerpstofzak vervangen

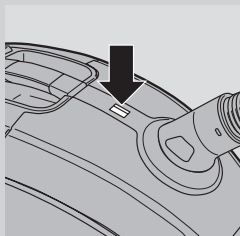

- Vervang de stofzak zodra de 'stofzak vol'-indicator blijvend van kleur is veranderd, zelfs wanneer de zuigmond niet op de vloer is geplaatst.

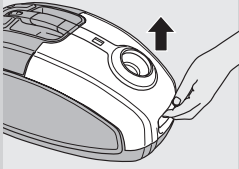

1 Open het deksel door het naar boven te trekken.

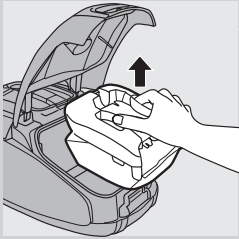

2 Til de stofzakhouder uit het apparaat.

Zorg ervoor dat u de stofzak rechtop houdt wanneer u deze uit het apparaat tilt.

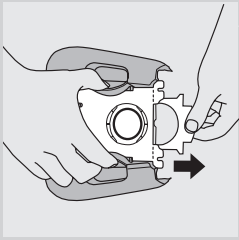

3 Trek aan het kartonnen uiteinde om de volle stofzak uit de houder te verwijderen.

▶ Wanneer u dit doet, wordt de stofzak automatisch afgesloten.

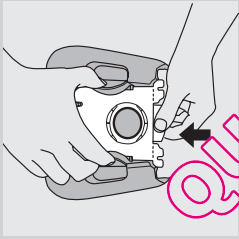

4 Schuif de kartonnen voorzijde van de nieuwe stofzak zo ver mogelijk in de twee groeven van de stofzakhouder.

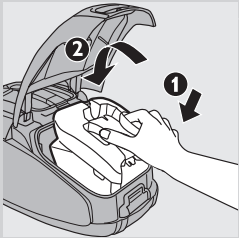

5 Steek eerst de voorzijde van de stofzakhouder in de stofzuiger (1) en druk dan de achterzijde in de stofzuiger (2).

Opmerking: Als er geen stofzak is geplaatst, kunt u het deksel niet sluiten.

6 Duw het deksel omlaag om het te sluiten.

Schoonmaken en onderhoud van filters

Haal altijd de stekker uit het stopcontact voordat u de filters schoonmaakt of vervangt.

Permanent motorbeschermingsfilter

Maak het permanente motorbeschermingsfilter schoon telkens wanneer u de wegwerpstofzak vervangt.

1 Verwijder de stofzakhouder met de stofzak.

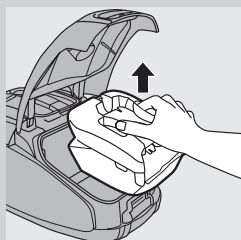

2 Duw het lipje boven op de filterhouder voor het motorbeschermingsfilter omlaag om de houder te ontgrendelen (1). Til de filterhouder uit het stofvak (2).

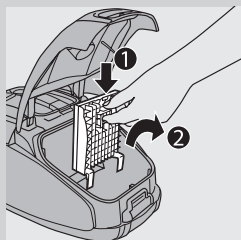

3 Maak het filter schoon door het boven een afvalbak uit te schudden.

4 Plaats het schone filter terug in de filterhouder.

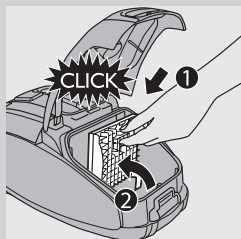

5 Plaats de twee nokjes aan de onderzijde van de filterhouder achter de rand om ervoor te zorgen dat de houder aan de bovenkant goed past (1). Duw vervolgens de filterhouder op zijn plaats ('klik') (2).

6 Plaats de stofzakhouder met de stofzak terug in het apparaat en sluit het deksel.

Wasbaar HEPA 13-filter

Het wasbare HEPA 13-filter is in staat om 99,95% van alle stofdeeltjes tot 0,0003 mm uit de uitblaasluft te verwijderen. Dit houdt in dat niet alleen normaal huisstof wordt verwijderd, maar ook microscopisch klein schadelijk ongedierte zoals huisstofmijt en hun uitwerpselen, bekende veroorzakers van luchtwegallergieën.

Opmerking: Vervang het HEPA-filter altijd door een origineel Philips-filter van het juiste type om er zeker van te zijn dat de stofzuiger het stof optimaal vasthoudt en optimaal presteert (zie hoofdstuk 'Accessoires bestellen').

Maak het wasbare HEPA 13-filter elke 6 maanden schoon. U kunt het wasbare HEPA 13-filter maximaal 4 keer schoonmaken. Vervang het filter nadat het 4 keer is schoongemaakt.

Opmerking: Maak het HEPA 13-filter niet schoon in de wasmachine, maar volg onderstaande procedure.

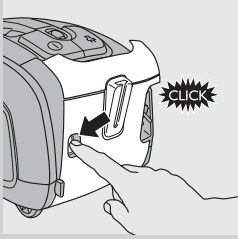

1 Druk op de ontgrendelknop van het filterdeksel om het filterdeksel te openen.

2 Verwijder het filterdeksel.

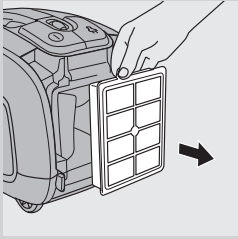

3 Verwijder het wasbare HEPA 13-filter.

4 Spoel de geploide zijde van het HEPA 13-filter af onder een langzaam lopende warme kraan.

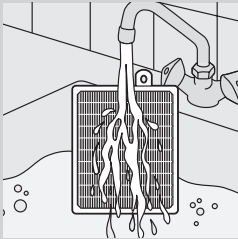

- Houd het filter zo vast dat de geploide zijde naar boven wijst en het water parallel stroomt aan de plooiën. Houd het filter onder een hoek zodat het water al het vuil uit de plooiën spoelt.

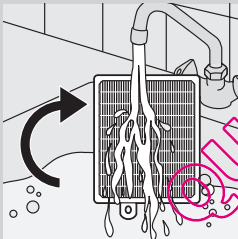

- Draai het filter 180° en laat het water in tegengestelde richting langs de plooiën stromen. Ga zo door totdat het filter schoon is.

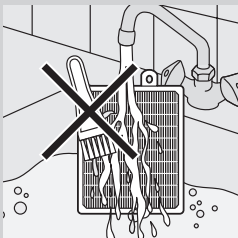

Maak het afspoelbare filter niet schoon met een borstel.

Opmerking: Door het schoonmaken wordt niet de originele kleur van het filter, maar wel de filtratiekracht hersteld.

5 Schud het water voorzichtig van het oppervlak van het filter. Laat het filter minimaal 2 uur volledig opdrogen voordat u het terugplaatst in de stofzuiger.

QUEL'ASPIRATEUR.COM

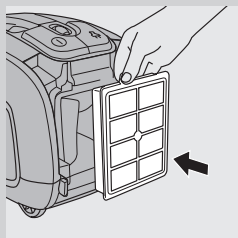

6 Plaats het droge filter terug in het apparaat.

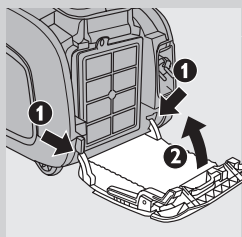

7 Plaats de twee nokjes van het filterdeksel achter de rand onder in de stofzuiger (1). Druk het filterdeksel vervolgens richting het apparaat (2).

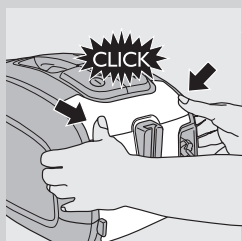

8 Druk op het filterdeksel om het te vergrendelen ('klik').

Opmerking: Zorg ervoor dat het filter goed dicht zit.

Accessoires bestellen

Als u stofzakken, filters of andere accessoires voor dit apparaat wilt kopen, ga dan naar www.philips.com, raadpleeg het 'worldwide guarantee'-vouwblad of neem contact op met het Philips Consumer Care Centre in uw land.

Stofzakken bestellen

- Philips Classic s-bag™ synthetische stofzakken zijn verkrijgbaar onder typenummer FC8021.
- Philips Clinic s-bag™ synthetische stofzakken met hoge filtratie zijn verkrijgbaar onder typenummer FC8022.
- Philips Anti-Odour s-bag™ synthetische stofzakken tegen nare geurtjes zijn verkrijgbaar onder typenummer FC8023.

Opmerking: Ga naar www.s-bag.com voor meer informatie over de s-bag.

Filters bestellen

- Wasbare HEPA 13-filters zijn verkrijgbaar onder codenummer 4322 004 93350.

Milieu



- Gooi het apparaat aan het einde van zijn levensduur niet weg met het normale huisvuil, maar lever het in op een door de overheid aangewezen inzamelpunt om het te laten recyclen. Op die manier levert u een bijdrage aan een schonere leefomgeving.



- Niet-oplaadbare batterijen bevatten stoffen die schadelijk kunnen zijn voor het milieu. Gooi niet-oplaadbare batterijen niet weg met het normale huisvuil, maar lever ze apart in op een officieel aangewezen inzamelpunt voor batterijen. Verwijder de niet-oplaadbare batterijen van de afstandsbediening altijd voordat u het apparaat afdankt en inlevert op een officieel aangewezen inzamelpunt.

Vervangen

Batterijen van de afstandsbediening

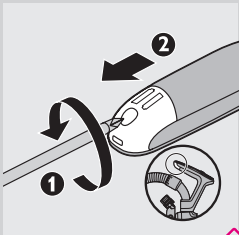

- 1** Vervang de batterijen als het 'infrarood actief'-lampje niet gaat branden als u op een knop drukt.
- 2** Verwijder met een schroevendraaier de schroef uit het deksel van het batterijvak (1) en verwijder het deksel van het batterijvak (2).

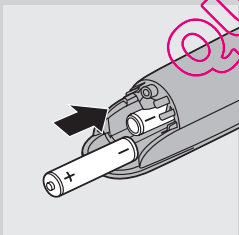

- 3** Plaats twee nieuwe AAA-alkalinebatterijen van 1,5 volt in de handgreep.

Opmerking: Zorg ervoor dat de - en + polen in de juiste richting wijzen.

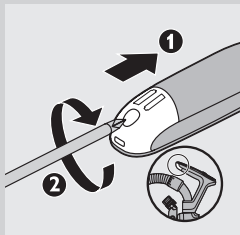

- 4** Bevestig het deksel van het batterijvak (1) en draai de schroef vast met een schroevendraaier (2).

Garantie en service

Als u service of informatie nodig hebt of als u een probleem hebt, bezoek dan de Philips-website (www.philips.nl), of neem contact op met het Philips Consumer Care Centre in uw land (u vindt het telefoonnummer in het 'worldwide garantie'-vouwblad). Als er geen Consumer Care Centre in uw land is, ga dan naar uw Philips-dealer.

Problemen oplossen

Dit hoofdstuk behandelt in het kort de problemen die u kunt tegenkomen tijdens het gebruik van het apparaat. Als u er niet in slaagt het probleem op te lossen met behulp van de onderstaande informatie, neem dan contact op met het Consumer Care Centre in uw land.

1 Er is onvoldoende zuigkracht.

- A Mogelijk is de zuigkracht ingesteld op een lage stand.
- Stel de zuigkracht in op een hogere stand.
- B Mogelijk is de zuigmond, de buis of de slang verstopt.
- Om de verstopping te verhelpen, verwijdert u het verstopte onderdeel en bevestigt u het (voor zover mogelijk) andersom op het apparaat. Schakel de stofzuiger in om lucht in tegenovergestelde richting door het verstopte onderdeel te persen.
- C Mogelijk is de stofzak vol.
- Vervang de stofzak.
- D Mogelijk zijn de filters vuil.
- Maak de filters schoon of vervang ze.



2 De infraroodafstandsbediening werkt niet.

- A Mogelijk maken de batterijen geen goed contact of zijn ze niet op de juiste wijze geplaatst.
- Verwijder het klepje van het batterijvak en druk de batterijen terug op hun plaats. Zorg ervoor dat de - en + polen in de juiste richting wijzen.
- B Mogelijk zijn de batterijen leeg.
- Vervang de batterijen.

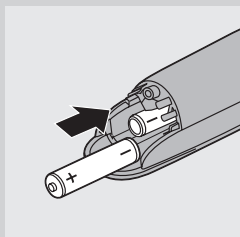

3 Als ik aan het stofzuigen ben, voel ik soms elektrische schokken.

- A Uw stofzuiger heeft statische elektriciteit opgebouwd. Hoe lager de luchtvochtigheid in de kamer, hoe meer statische elektriciteit het apparaat opbouwt.
- Om dit ongemak te beperken, adviseren wij u het apparaat te ontladen door de buis regelmatig tegen andere metalen voorwerpen in de kamer te houden (bijvoorbeeld tegen tafel- of stoelpoten, radiatoren, enz.)

- Om dit ongemak te beperken, adviseren wij u de luchtvochtigheid in de kamer te verhogen door water neer te zetten. U kunt bijvoorbeeld waterbakjes aan de radiatoren hangen of kommen met water op of bij de radiatoren plaatsen.

QUELASPIRATEUR.COM

Innledning

Gratulerer med kjøpet og velkommen til Philips! Du får best mulig nytte av støtten som Philips tilbyr; hvis du registrerer produktet ditt på www.philips.com/welcome.

Denne støvsugerens utrolig effektive motor produserer mindre støy enn andre typer, og den gir høy ytelse med lavt strømforbruk.

Generell beskrivelse (fig. 1)

- 1 Av/på-knapp
- 2 Infrarød mottaker
- 3 Knapp for innrulling av ledning
- 4 Indikator for full støvsugerpose
- 5 Utløserknapper for slange
- 6 Åpning for slangetilkobling
- 7 Utløserhendel for deksel
- 8 Holder for motorbeskyttelsesfilter
- 9 Holder for støvsugerpose
- 10 Støvsugerpose
- 11 Infrarød fjernkontroll
- 12 Ergonomisk ComfortControl-håndtak
- 13 Fleksibel slangetilkobling
- 14 Slange
- 15 Fugemunnstykke
- 16 Utløserhendler for tilbehørsholder
- 17 Tilbehørsholder
- 18 Lite munnstykke med børstehode
- 19 Utløserknapp for rør
- 20 Tredelt teleskoprør
- 21 Svingstar-munnstykke
- 22 Vippebryter for innstilling for teppe eller harde gulv
- 23 Vaskbart HEPA 13-filter
- 24 Filterdeksel
- 25 Støpsel
- 26 Parkeringsspor
- 27 Utløserknapp for filterdeksel
- 28 Oppbevaringshåndtak
- 29 Svinghjul
- 30 Parkerings-/oppbevaringskant
- 31 Merkeplate
- 32 Bakhjul

Viktig

Les denne brukerveiledningen nøye før du bruker apparatet, og ta vare på den for senere referanse.

Fare

- Sug aldri opp vann eller annen væske. Sug aldri opp lettantennelige stoffer, og sug ikke opp aske før den er blitt kald.

Advarsel

- Før du kobler til apparatet, må du kontrollere at spenningen som er angitt på apparatet, stemmer overens med nettspenningen.

- Du må ikke bruke apparatet hvis støpselet, ledningen eller selve apparatet er ødelagt.
- Hvis ledningen er ødelagt, må den alltid skiftes ut av Philips, et servicesenter som er godkjent av Philips, eller lignende kvalifisert personell, slik at man unngår farlige situasjoner.
- Dette apparatet er ikke tiltenkt bruk av personer (inkludert barn) som har nedsatt sanseevne eller fysisk eller psykisk funksjonsevne, eller personer som ikke har erfaring eller kunnskap, unntatt hvis de får tilsyn eller instruksjoner om bruk av apparatet av en person som er ansvarlig for sikkerheten.
- Pass på at barn er under tilsyn, slik at de ikke leker med apparatet.
- Ikke rett slangen, røret eller noe annet tilbehør imot øynene eller ørene, og putt dem heller ikke i munnen når de er koblet til støvsugeren og støvsugeren er slått på.

Viktig

- Når du bruker støvsugeren til å støvsuge aske, fin sand, kalk, sementstøv eller lignende stoffer; vil porene i støvsugerposen bli blokkert. Da viser indikatoren for full støvsugerpose at støvsugerposen er full. Du må da skifte engangsstøvsugerposen, selv om den ikke er full ennå (se avsnittet Skifte støvsugerpose).
- Bruk aldri apparatet uten motorbeskyttelsesfilteret. Det kan skade motoren og forkorte levetiden på apparatet.
- Bruk kun originale Philips S-bag™ syntetiske støvsugerposer.
- Mens du støvsuger, spesielt på rom med lav luftfuktighet, bygger støvsugeren opp statisk elektrisitet. Et resultat av det er at du kan oppleve å få elektrisk støt når du berører røret eller andre deler i stål på støvsugeren. Disse støtene er ikke skadelige for deg, og de skader ikke apparatet. Vi anbefaler følgende for å redusere dette:
 - 1 Utlad apparatet ved ofte å holde røret mot andre metallgjenstander i rommet (for eksempel stol- og bordben, radiator osv.).
 - 2 Hev luftfuktigheten i rommet ved å plassere vann i rommet. Du kan for eksempel henge beholdere som er fylt med vann, på radiatorene eller plassere boller som er fylt med vann, på eller i nærheten av radiatorene.

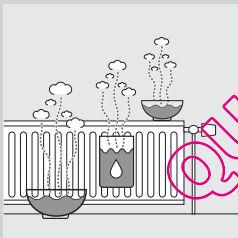

Elektromagnetiske felt (EMF)

Dette Philips-apparatet overholder alle standarder som gjelder for elektromagnetiske felt (EMF). Hvis det håndteres riktig og i samsvar med instruksjonene i denne brukerveiledningen, er det trygt å bruke det ut fra den kunnskapen vi har per dags dato.

Før første gangs bruk

- 1 Ta apparatet og tilbehøret ut av esken.
- 2 Fjern alle klistremerker, beskyttelsesfolie eller plast fra apparatet.

Sette inn batteriene

Batteriene til fjernkontrollen følger med apparatet. Sett batteriene i batterirommet i det ergonomiske håndtaket før du bruker apparatet. Batteriene varer i minst to år.

- 1** Bruk en skrutrekker til å løsne skruen i lokket på batterirommet (1), og ta av lokket på batterirommet (2).

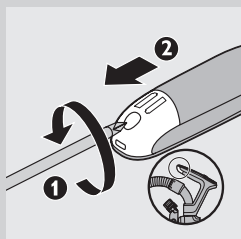

- 2** Sett inn to alkaliske AAA-batterier på 1,5 volt i batterirommet på insiden av håndtaket.

Merk: Kontroller at polene (- og +) peker riktig vei.

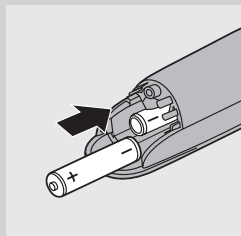

- 3** Fest lokket på batterirommet (1), og fest skruen med en skrutrekker (2).

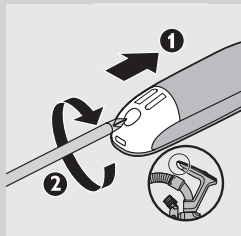

Før bruk

Ergonomisk råd

ComfortControl-håndtak

- Det unike ComfortControl-håndtaket er ergonomisk utformet for å gi deg tilstrekkelig komfort ved bruk av støvsugeren.
- Hvis du vil få optimal virkning av dette håndtaket, er det viktig at du ikke plasserer den andre hånden på røret. Når du gjør det, vrir og bøyer du ryggen, og det kan føre til ryggproblemer.

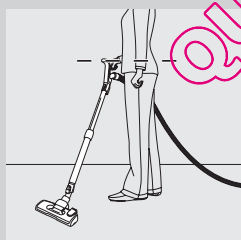

Feste ComfortControl-håndtaket

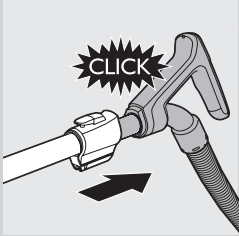

- 1 Fest håndtaket til teleskoprøret (til det sier klikk).

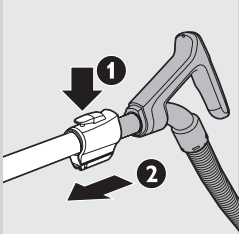

- 2 Når du skal koble håndtaket fra røret, holder du håndtaket med én hånd. Med den andre hånden holder du teleskoprøret og trykker på utløserknappen for røret (1) og trekker røret av håndtaket (2).

Merk: Denne støvsugeren har hull i enden av håndtaket. Disse hullene kan forhindre at gjenstander setter seg fast eller blir skadet når du bruker støvsugeren uten slangen eller tilbehøret som følger med.

Feste munnstykket og tilbehør



- 1 Når du skal koble munnstykket eller et tilbehør til røret, trykker du på låseknappen (1) på røret og setter røret inn på gulvmunnstykket (2). Trykk låseknappen inn i åpningen i munnstykket (til du hører et klikk).

Merk: Du kan også koble til munnstykket eller tilbehør direkte på håndtaket på samme måte.

- 2 Når du skal koble munnstykket eller et tilbehør fra røret, trykker du på låseknappen og trekker munnstykket av røret.

Slange

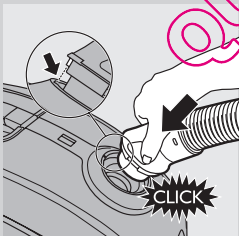

- 1 Når du skal koble til slangen, trykker du den godt inn i apparatet (til det sier klikk).

Merk: Kontroller at fremspringet på slangen passer i fordypningene.

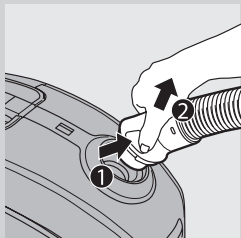

- 2** Når du skal koble fra slangen, trykker du inn knappene (1) og trekker slangen ut av apparatet (2).

Tredelt teleskopør

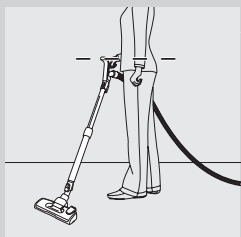

Merk: Juster lengden på slangen, slik at hånden som holder i håndtaket, er i hoftehøyde.

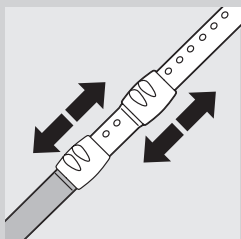

- 1** Beveg rørlåsene opp eller ned for å justere lengden på røret, slik at håndtaket er i hoftehøyde.

SilentStar-munnstykke

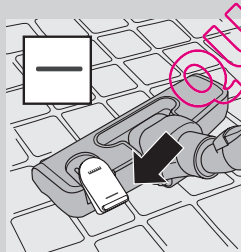

SilentStar-munnstykket er et flerfunksjonsmunnstykke for tepper og harde gulv som avgir lite støy.

- Bruk innstillingen for harde gulv for å rengjøre harde gulv (for eksempel fliser; parkett, laminat og linoleum): Trykk på vippebryteren øverst på munnstykket med foten, slik at børsten felles ut av munnstykket.

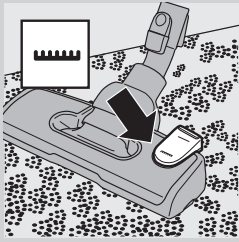

- Bruk innstillingen for teppe når du skal rengjøre tepper: Trykk på vippebryteren igjen for å skjule børstekanten i munnstykket.

Tilbehør



- 1** Koble fugemunnstykket (1) eller det lille munnstykket (2) med eller uten børstehode (3) til røret eller direkte på håndtaket.

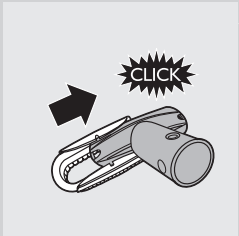

- 2** Når du skal sette sammen børsten, skyver du den inn nederst på det lille munnstykket (til det sier klikk).

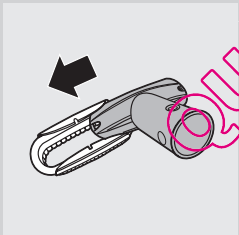

Når du skal ta fra hverandre børsten, skyver du den av det lille munnstykket (til det sier klikk).

QUEL-ASPIRATEUR.COM

Tilbehørsholder

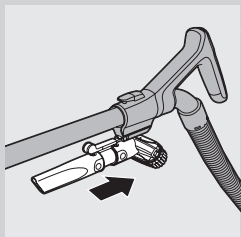

- 1 Skyv tilbehørsholderen med tilbehøret på håndtaket (til det sier klikk).

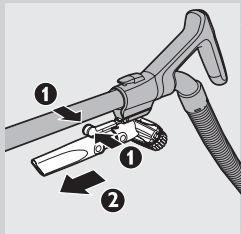

- 2 Når du skal ta av tilbehørsholderen, trykker du utløserhendlene sammen (1) og skyver tilbehørsholderen av håndtaket (2).

Bruke fjernkontrollen

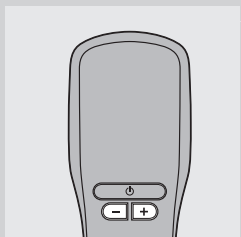

- Fjernkontrollen har tre knapper som gir deg mulighet til å bruke støvsugeren. Med knappene + (pluss) og - (minus) kan du justere sugeeffekten, og med standby-knappen kan du sette apparatet i standby-modus.

Merk: Funksjonene på fjernkontrollen fungerer bare etter at du har slått på apparatet med av/på-bryteren på selve apparatet.

Merk: Skift batteriene når lampen for aktiv infrarød ikke lyser når du trykker på en knapp. Se avsnittet Utskifting for å skifte batteriene.

Bruke apparatet

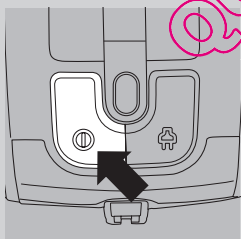

- 1 Trekk ledningen ut av apparatet og koble støpselet til veggkontakten.
- 2 Når du vil slå på apparatet, trykker du på av/på-knappen øverst på apparatet.

Tips: Trykk på av/på-knappen med foten for å unngå å bøye ryggen.

- 3 Når du vil slå av apparatet, trykker du på av/på-knappen øverst på apparatet.

Justere sugeeffekten

- 1 Under støvsugingen kan du justere sugeeffektnivået med minus- og plussknappene (- og +) på fjernkontrollen.



- Bruk maksimal sugeeffekt når du støvsuger svært skitne tepper og harde gulv.

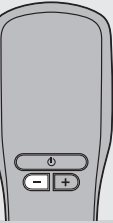

- Bruk minimal sugeeffekt når du støvsuger gardiner, duker osv.

Pause under bruk

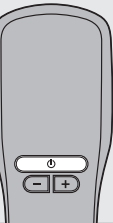

- 1 Hvis du vil ta en pause i støvsugingen, trykker du på standby-knappen på fjernkontrollen for å slå av apparatet midlertidig.

Hvis apparatet ikke har noen fjernkontroll, trykker du på av/på-knappen oppå apparatet for å slå av apparatet.



- 2 Sett kanten på munnstykket inn i parkeringssporet for å sette fra deg røret i en praktisk stilling.

- 3 For å sikre stabil parkering av teleskoprøret kan du slå sammen røret til korteste lengde.

- 4 Når du vil fortsette støvsugingen, trykker du ganske enkelt på standby-knappen på fjernkontrollen igjen.

Hvis apparatet ikke har noen fjernkontroll, trykker du på av/på-knappen øverst på apparatet for å slå på apparatet.

Lagring

- 1 Slå av apparatet, og ta støpselet ut av vegguttaket.

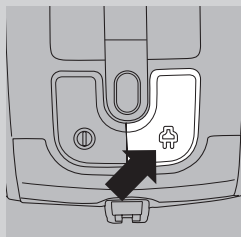

- 2** Trykk på knappen for innrulling av ledning for å rulle inn ledningen.

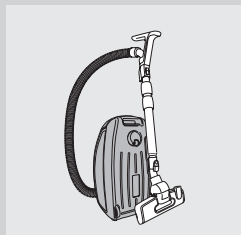

- 3** Sett apparatet i stående posisjon. Før kanten på munnstykket inn i sporet for å feste munnstykket på apparatet.

- For å sikre stabil parkering av teleskoprøret kan du slå sammen røret til korteste lengde.

Tips: Vi anbefaler at du legger slangen rundt røret for å sikre stabil parkering og for å spare enda mer plass når du oppbevarer apparatet.

Skifte støvsugerposer

Tips: Vi anbefaler at du renser motorbeskyttelsesfilteret hver gang du skifter støvsugerposen (se avsnittet Rengjøring og vedlikehold av filtre).

Koble alltid apparatet fra strømmettet før du skifter engangsstøvsugerposen.

Før du skifter støvsugerposen

I noen tilfeller kan indikatoren for full støvsugerpose indikere at støvsugerposen er full, selv om den ikke er det. Dette kan skje hvis porene til støvsugerposen er tette (f.eks. når du har støvsugd aske, fin sand, kalk, sementstøv og lignende stoffer), eller hvis noe blokkerer munnstykket, røret og/eller slangen. Hvis porene på støvsugerposen er tette, må du skifte engangsstøvsugerposen, selv om den ennå ikke er full. Hvis støvsugerposen ikke er tett eller full, er det noe som blokkerer munnstykket, røret og/eller slangen. Hvis dette er tilfellet, må du fjerne hindringen og ikke skifte støvsugerposen.

Skifte engangsstøvsugerposen

- Skift støvsugerpose så snart indikatoren for full støvsugerpose har endret farge permanent, det vil si også når munnstykket ikke berører underlaget.

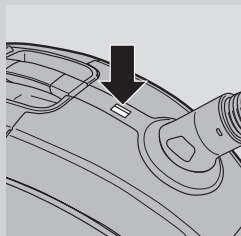

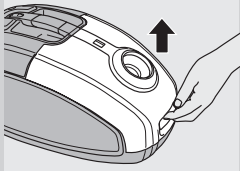

1 Dra dekselet oppover for å åpne det.

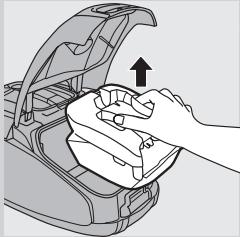

2 Løft holderen for støvsugerpose ut av apparatet.

Sørg for å holde støvsugerposen rett opp og ned når du løfter den ut av apparatet.

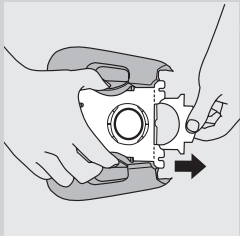

3 Trekk i pappliken for å fjerne den fulle støvsugerposen fra holderen.
 ▶ Støvsugerposen lukkes da automatisk.

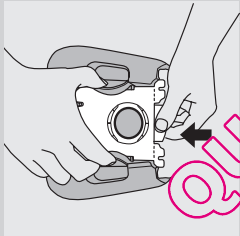

4 Skyv pappdelen foran på den nye støvsugerposen så langt som mulig inn i de to sporene på holderen for støvsugerpose.

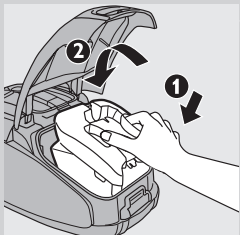

5 Først setter du den fremre delen av holderen for støvsugerposen inn i støvsugeren (1), og deretter dytter du den bakre delen inn i støvsugeren (2).

Merk: Hvis det ikke er satt i noen støvsugerpose, kan du ikke lukke dekslet.

6 Trykk dekslet nedover for å lukke det.

Rengjøre og vedlikeholde filterene

Koble alltid apparatet fra strømmettet før du rengjør eller bytter filtre.

Permanent motorbeskyttelsesfilter

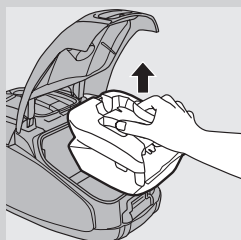

Rengjør det permanente motorbeskyttelsesfilteret hver gang du skifter engangsstøvsugerpose.

1 Ta ut holderen for støvsugerpose og støvsugerposen.

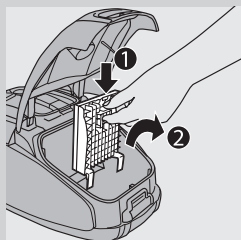

2 Trykk hendelen øverst på holderen for motorbeskyttelsesfilteret ned for å løse ut (1). Løft filterholderen ut av rommet for støvsugerposen (2).

3 Rengjør filteret ved å riste det over en søppelbøtte.

4 Sett det rene filteret tilbake i filterholderen.

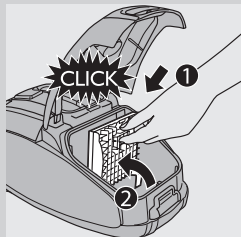

5 Tilpass de to tappene på filterholderen bak kanten nederst for å kontrollere at den sitter riktig øverst (1). Trykk deretter filterholderen på plass (til du hører et klikk) (2).

6 Plasser holderen for støvsugerposen med pose tilbake i apparatet, og lukk dekslet.

Vaskbart HEPA 13-filter

Det vaskbare HEPA 13-filteret kan fjerne 99,95 % av alle partikler ned til 0,0003 mm i størrelse fra utløpsluften. Dette omfatter ikke bare vanlig husstøv, men også mikroskopiske skadedyr som husstøvmidd og ekskrementer fra midden. Dette er kjent for å føre til luftveisallergi.

Merk: Skift alltid HEPA-filteret med et originalt Philips-filter av riktig type, slik at støvet samles opp på en optimal måte og støvsugeren fungerer optimalt (se avsnittet Bestille tilbehør).

Rengjør det vaskbare HEPA 13-filteret hver sjettemåned. Du kan rengjøre det vaskbare HEPA 13-filteret maksimalt fire ganger. Skift filteret når det har vært vasket fire ganger.

Merk: Ikke rengjør HEPA 13-filteret i vaskemaskinen, men følg fremgangsmåten nedenfor.

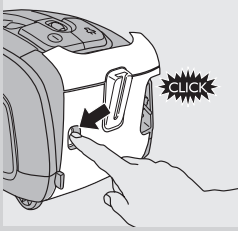

1 Trykk på utløserknappen for filterdekselet for å åpne filterdekselet.

2 Fjern filterdekselet.

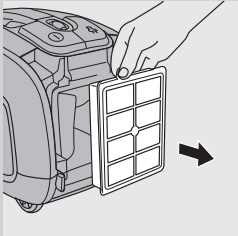

3 Ta ut det vaskbare HEPA 13-filteret.

4 Skyll den foldede siden av HEPA 13-filteret under varmt sakterennende vann fra springen.

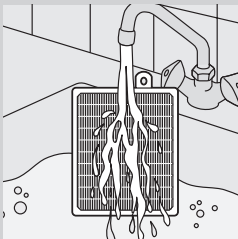

- Hold filteret slik at den foldede siden vender opp og vannet renner parallelt med foldene. Hold filteret i vinkel, slik at vannet skyller vekk støvet inne i foldene.

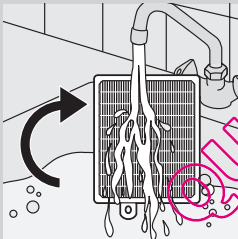

- Snu filteret 180° og la vanne renne med foldene i motsatt retning.
- Fortsett med dette til filteret er rent.

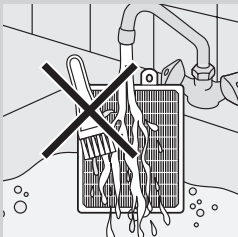

Det vaskbare filteret må ikke rengjøres med en børste.

Merk: Rengjøringen gjenoppretter ikke den opprinnelige fargen på filteret, men gjenoppretter filtreringsevnen.

5 Rist vannet forsiktig fra overflaten på filteret. La filteret tørke i minst to timer til det har tørket helt, før du setter det tilbake i støvsugeren.

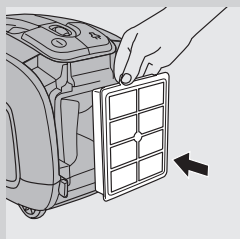

6 Sett det tørre filteret tilbake i apparatet.

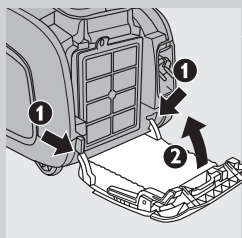

7 Tilpass de to tappene på filterholderen bak kanten nederst på støvsugeren (1). Deretter skyver du filterdekslet mot apparatet (2).

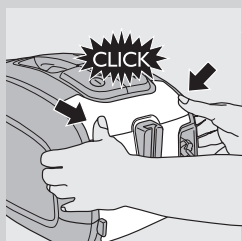

8 Skyv filteret tilbake for å låse det (til du hører et klikk).

Merk: Kontroller at filteret er ordentlig lukket.

Bestille tilbehør

Når du skal kjøpe støvsugerposer, filtre eller annet tilbehør til dette apparatet, kan du gå til www.philips.com, se i garantiheftet eller ta kontakt med Philips' forbrukerstøtte der du bor.

Bestille støvsugerposer

- Philips Classic s-bag™ syntetiske støvsugerposer har typenummer FC8021.
- Philips Clinic s-bag™ syntetiske støvsugerposer med høy filtreringsevne har typenummer FC8022.
- Philips Anti-dour s-bag™ syntetiske støvsugerposer har typenummer FC8023.

Merk: Gå til www.s-bag.com hvis du vil ha mer informasjon om s-bag.

Bestille filtre

- Vaskbare HEPA 13-filtre er tilgjengelige under kodenummer 4322 004 93350.

Miljø



- Ikke kast apparatet som vanlig husholdningsavfall når det ikke kan brukes lenger. Lever det på en gjenvinningsstasjon. Slik bidrar du til å ta vare på miljøet.



- Engangsbatterier inneholder stoffer som kan forurense miljøet. Ikke kast engangsbatterier i restavfallet, men lever dem på et offentlig innsamlingssted for batterier. Ta alltid batteriene ut av fjernkontrollen før du kaster og leverer inn apparatet på et offentlig innsamlingssted.

Utskifting

Batterier i fjernkontrollen

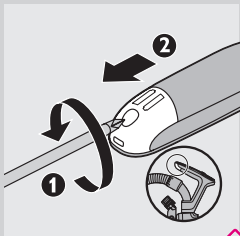

- 1** Skift batteriene når lampen for aktiv infrarød ikke lyser når du trykker på en knapp.
- 2** Bruk en skrutrekker til å skru ut skruen i lokket på batterirommet (1), og ta av lokket på batterirommet (2).

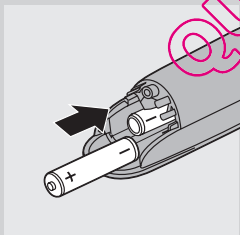

- 3** Sett inn to nye AAA 1,5 volt alkaliske batterier i håndtaket.

Merk: Kontroller at polene (- og +) peker riktig vei.

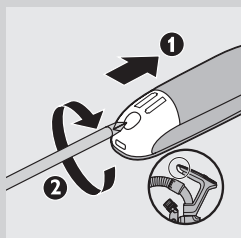

- 4 Fest lokket på batterirommet (1), og fest skruen med en skrutrekker (2).

Garanti og service

Hvis du trenger service eller informasjon, eller hvis du har et problem med produktet, kan du gå til nettsidene til Philips på www.philips.com. Du kan også ta kontakt med Philips' forbrukertjeneste der du bor (du finner telefonnummeret i garantiheftet). Hvis det ikke finnes noen forbrukertjeneste i nærheten, kan du kontakte din lokale Philips-forhandler.

QUELASPIRATEUR.COM

Feilsøking

Dette avsnittet oppsummerer de vanligste problemene som kan oppstå med apparatet. Hvis du ikke klarer å løse problemet med informasjonen nedenfor, kan du ta kontakt med Philips' forbrukertjeneste der du bor.

1 Sugeeffekten er redusert.

- A Sugeeffekten kan være innstilt på en lav innstilling.
- Still sugeeffekten inn på en høyere innstilling.
- B Munnstykket, røret eller slangen kan være blokkert.
- Når du vil fjerne en blokkering, kobler du den tilstoppede enheten fra, snur den og kobler den til den andre veien (så langt det lar seg gjøre). Slå deretter på støvsugeren for å tvinge luften forbi den tilstoppede enheten fra motsatt side.
- C Støvsugerposen kan være full.
- Bytt støvsugerpose.
- D Filtrene kan være skitne.
- Rengjør eller skift ut filtrene.

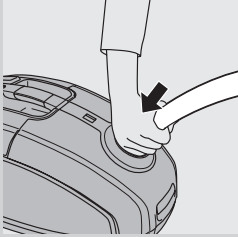

2 Den infrarøde fjernkontrollen fungerer ikke.

- A Det er mulig at batteriene ikke har ordentlig kontakt, eller at de ikke har blitt satt riktig i.
- Ta lokket av batterirommet, og skyv batteriene på plass. Se til at plus- og minuspolene peker i riktig retning.
- B Batteriene kan være utladet.
- Skift ut batteriene.

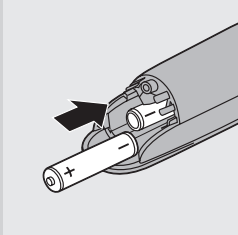

3 Når jeg bruker støvsugeren, får jeg noen ganger elektriske støt.

- A Støvsugeren har bygd opp statisk elektrisitet. Jo lavere luftfuktigheten er i rommene, desto mer statisk elektrisitet bygger apparatet opp.
- For å redusere dette anbefaler vi at du utlader apparatet ved ofte å holde røret mot andre metallgjenstander i rommet (for eksempel stol- og bordben, radiator osv.).
 - For å redusere dette anbefaler vi at du hever luftfuktigheten i rommet ved å plassere vann i rommet. Du kan for eksempel henge beholdere som er fylt med vann, på radiatorene eller plassere baller som er fylt med vann, på eller i nærheten av radiatorene.

QUELLESPRINT.COM

Introdução

Parabéns pela sua compra e bem-vindo à Philips! Para tirar todo o partido da assistência fornecida pela Philips, registre o seu produto em www.philips.com/welcome.

O motor extremamente eficiente deste aspirador emite menos ruído do que outros tipos de motor e garante um desempenho elevado com um baixo consumo de potência.

Descrição geral (fig. 1)

- 1 Botão de ligar/desligar
- 2 Receptor de infravermelhos
- 3 Botão de recolha do fio
- 4 Indicador de saco para o pó cheio
- 5 Botões de libertação da mangueira
- 6 Abertura da ligação da mangueira
- 7 Patilha de libertação da tampa
- 8 Suporte do filtro de protecção do motor
- 9 Suporte do saco para o pó
- 10 Saco para o pó
- 11 Comando remoto por infravermelhos
- 12 Pega ergonómica Comfort Control
- 13 Ligação da mangueira flexível
- 14 Mangueira
- 15 Bico para fendas
- 16 Alavancas de libertação do suporte dos acessórios
- 17 Suporte para acessórios
- 18 Bico pequeno com escova
- 19 Botão de libertação do tubo
- 20 Tubo telescópico de 3 peças
- 21 Escova SilentStar
- 22 Botão basculante para tapetes/soalhos
- 23 Filtro HEPA 13 lavável
- 24 Tampa do filtro
- 25 Ficha de alimentação
- 26 Ranhura de descanso
- 27 Botão de libertação da tampa do filtro
- 28 Pega de arrumação
- 29 Roda rotativa
- 30 Gancho de descanso/arrumação
- 31 Sinalética
- 32 Rodas traseiras

Importante

Leia cuidadosamente este manual do utilizador antes de utilizar o aparelho e guarde-o para consultas futuras.

Perigo

- Nunca aspire água ou qualquer outro líquido. Nunca aspire substâncias inflamáveis nem cinzas quentes.

Aviso

- Verifique se a voltagem indicada no aparelho corresponde à voltagem eléctrica local antes de o ligar.
- Não utilize o aparelho se a ficha, o fio de alimentação ou o próprio aparelho estiverem danificados.
- Se o fio estiver danificado, deve ser sempre substituído pela Philips, por um centro de assistência autorizado da Philips ou por pessoal devidamente qualificado para se evitarem situações de perigo.
- Este aparelho não se destina a ser utilizado por pessoas (incluindo crianças) com capacidades físicas, sensoriais ou mentais reduzidas, ou com falta de experiência e conhecimentos, salvo se tiverem recebido supervisão ou instruções sobre o uso do aparelho por alguém responsável pela sua segurança.
- As crianças devem ser supervisionadas para garantir que não brincam com o aparelho.
- Não aponte a mangueira, o tubo ou qualquer outro acessório para os olhos ou ouvidos, nem coloque na boca quando estiverem ligados ao aspirador e este se encontrar em funcionamento.

Cuidado

- Ao utilizar o aspirador para aspirar cinzas, areia fina, cal, pó de cimento e substâncias semelhantes, os poros do saco para o pó ficam obstruídos. Como resultado, o indicador de saco para o pó cheio irá indicar que o saco está cheio. Substitua o saco para o pó descartável, mesmo que ainda não esteja cheio (consulte o capítulo "Substituição do saco para o pó").
- Nunca utilize o aparelho sem o filtro de protecção do motor; pois poderá danificar o motor e reduzir o tempo de vida do aparelho.
- Utilize apenas sacos para o pó sintéticos s-bag™ da Philips.
- Ao aspirar, especialmente em divisões com baixa humidade do ar, o seu aspirador gera electricidade estática. Como consequência disso, pode sofrer choques eléctricos ao tocar no tubo ou outros componentes de aço do seu aspirador. Estes choques não são perigosos para si e não danificam o aparelho. Para reduzir esta inconveniência, aconselhamo-lo a:
 - 1 descarregar o aparelho encostando o tubo frequentemente a outros objectos de metal na divisão (por exemplo as pernas de uma mesa ou cadeira, um radiador, etc.);
 - 2 aumentar o nível de humidade do ar na divisão, colocando água na mesma. Por exemplo, pode pendurar recipientes com água nos radiadores ou colocar taças com água em cima ou perto dos mesmos.

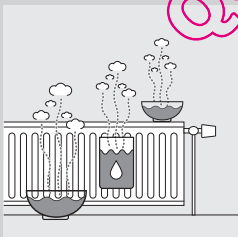

Campos electromagnéticos (CEM)

Este aparelho Philips cumpre com todas as normas correspondentes a campos electromagnéticos (CEM). Se manuseado correctamente e de acordo com as instruções fornecidas neste manual do utilizador, o aparelho pode ser utilizado em segurança com base em provas científicas disponíveis actualmente.

Antes da primeira utilização

- 1** Retire o aparelho e respectivos acessórios da caixa.
- 2** Retire todos os autocolantes, película de protecção ou plástico do aparelho.

Introduzir as pilhas

As pilhas do telecomando são fornecidas com o aparelho. Introduza as pilhas no compartimento das pilhas da pega antes de utilizar o aparelho. As pilhas duram, no mínimo, 2 anos.

- 1** Utilize uma chave de fendas para folgar o parafuso da tampa do compartimento das pilhas (1) e retire a tampa (2).

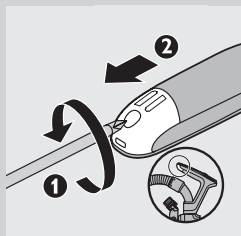

- 2** Introduza duas pilhas alcalinas AAA de 1,5V na pega.

Nota: Certifique-se de que os pólos + e - ficam virados na direcção certa.

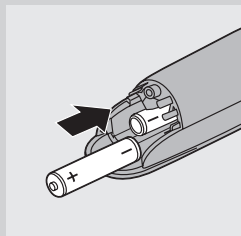

- 3** Instale novamente a tampa do compartimento das pilhas (1) e aperte o parafuso com uma chave de fendas (2).

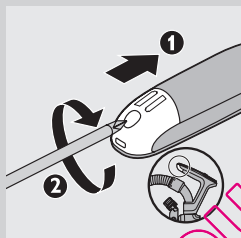

Preparar para a utilização

Aconselhamento ergonómico

Pega ComfortControl

- A pega ComfortControl exclusiva foi ergonomicamente desenhada para lhe oferecer conforto durante a utilização.
- Para tirar o máximo partido da pega, não deverá colocar a outra mão sobre o tubo. Ao fazê-lo, torce e dobra a coluna, o que pode resultar em problemas lombares.

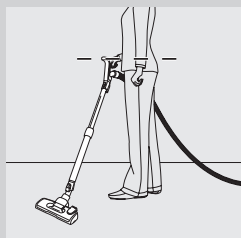

Encaixar a pega ComfortControl

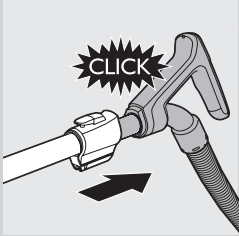

- 1 Fixe a pega ao tubo telescópico (estalido).

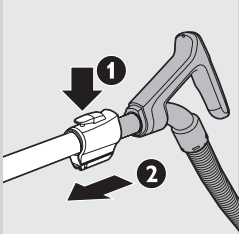

- 2 Para separar a pega do tubo, segure na pega com uma mão. Com a outra mão, segure no tubo, prima o botão de libertação do tubo (1) e puxe o tubo da pega (2).

Nota: Este aspirador foi equipado com orifícios na extremidade da pega. Estes orifícios impedem que os objectos fiquem presos ou se danifiquem ao utilizar o aspirador sem o tubo ou acessórios fornecidos.

Encaixar a escova e os acessórios



- 1 Para colocar a escova ou um acessório no tubo, prima o botão de mola (1) do tubo e insira-o na escova para chão (2). Alinhe o botão de mola com a abertura da escova (ouve-se um estalido).

Nota: Também pode colocar a escova ou os acessórios directamente na pega utilizando o mesmo procedimento.

- 2 Para desencaixar a escova ou um acessório do tubo, prima o botão de mola e puxe a escova para fora da pega.

Mangueira

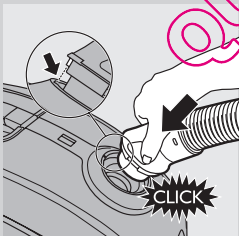

- 1 Para ligar a mangueira, introduza-a firmemente no aparelho até ouvir um estalido.

Nota: Certifique-se de que a saliência da mangueira encaixa nas reentrâncias.

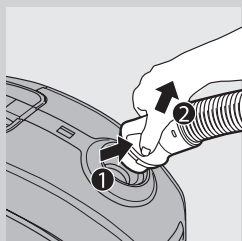

- 2 Para retirar a mangueira, prima os botões (1) e puxe-a para fora do aspirador (2).

Tubo telescópico de 3 peças

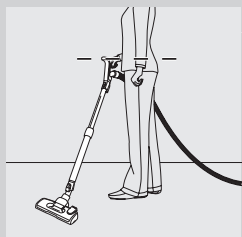

Nota: Ajuste o comprimento do tubo para que a mão que segura a pega se encontre ao nível da anca.

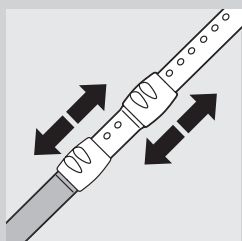

- 1 Desloque os bloqueios do tubo para cima e para baixo para ajustar o comprimento do tubo de forma a que a pega se situe ao nível da anca.

Escova SilentStar

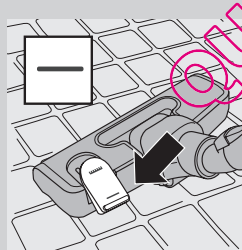

A escova SilentStar é uma escova silenciosa e multifunções para carpetes e soalhos.

- Utilize a regulação para soalhos para limpar soalhos (por exemplo pavimentos em tijoleira, parquet, laminado e linóleo): com o pé, prima o interruptor basculante na parte superior do acessório para a escova sair.

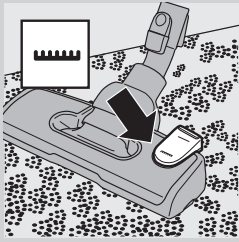

- Utilize a regulação de carpetes para limpar carpetes: pressione novamente o botão basculante para fazer com que a escova seja recolhida para o respectivo compartimento.

Acessórios



- 1** Encaixe o bico para fendas (1) ou a escova pequena (2) com ou sem a escova (3) no tubo ou directamente na pega.

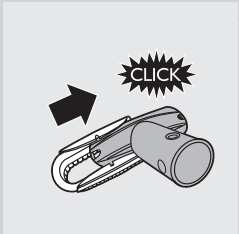

- 2** Para montar o acessório de escova, deslize-o na parte inferior do bico pequeno (estalido).

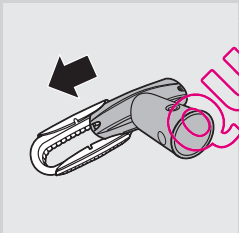

Para desmontar o acessório de escova, deslize-o da parte inferior do bico pequeno (estalido).

QUEL'ASPIRATEUR.COM

Suporte para acessórios

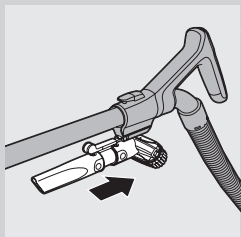

- 1 Deslize o suporte de acessórios com acessórios na pega (estalido).

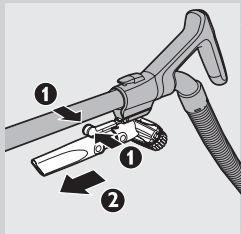

- 2 Para retirar o suporte dos acessórios, aperte as alavancas de libertação em conjunto (1) e deslize o suporte de acessórios para fora da pega (2).

Funcionamento do telecomando

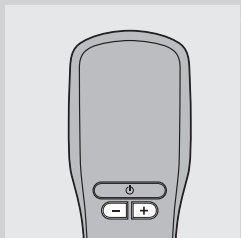

- O telecomando dispõe de 3 botões para controlo do aspirador: Com os botões + e -, poderá ajustar a potência de sucção; o botão de standby permite activar o modo de standby.

Nota: As funções do telecomando funcionam apenas depois de ligar o aparelho, utilizando o botão de ligar/desligar no mesmo.

Nota: Substitua as pilhas quando a luz de infravermelhos activos não se iluminar ao premir os botões. Consulte o capítulo "Substituição" para obter informação.

Utilizar o aparelho

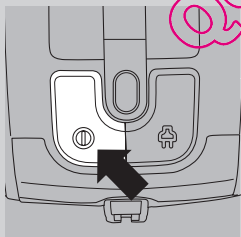

- 1 Puxe o fio para fora do aparelho e ligue a ficha de alimentação a uma tomada eléctrica.
- 2 Para ligar o aparelho, prima o botão de ligar/desligar no topo do aparelho.

Sugestão: Para evitar dobrar as costas, pressione o botão de ligar/desligar com o pé.

- 3 Para desligar o aparelho, prima o botão de ligar/desligar no topo do aparelho.

Ajuste da potência de sucção

- 1 Enquanto aspira, pode ajustar o nível da potência de sucção com os botões - e + no telecomando.



- Utilize a potência de sucção máxima para aspirar carpetes e superfícies duras muito sujas.



- Utilize a potência de sucção mínima para aspirar cortinas, toalhas, etc.

Pausa durante a utilização

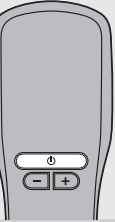

- 1** Se desejar parar de aspirar durante um momento, prima o botão de standby (em espera) no topo do aparelho para o desligar temporariamente.

Se o aparelho não dispuser de telecomando, prima o botão de ligar/desligar no topo do aparelho para o desligar.



- 2** Introduza a saliência no bico na ranhura de arrumação para arrumar o tubo numa posição conveniente.
- 3** Para garantir a arrumação estável do tubo telescópico, ajuste o tubo ao comprimento mínimo possível.
- 4** Para continuar a aspirar basta premir novamente o botão de standby (em espera) no painel de controlo novamente.

Se o aparelho não dispuser de telecomando, prima o botão de ligar/desligar no topo do aparelho para o ligar.

Armazenamento

- 1** Desligue o aparelho e desligue a ficha de alimentação da tomada eléctrica.

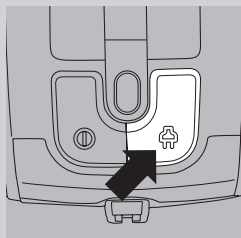

- 2** Prima o botão de recolha do fio para recolher o fio de alimentação.

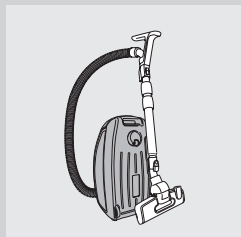

- 3** Coloque o aparelho na posição vertical e fixe o bico do aparelho, inserindo o gancho do bico na ranhura de arrumação.

- Para garantir a arrumação estável do tubo telescópico, ajuste o tubo ao comprimento mínimo possível.

Sugestão: Aconselhamo-lo a enrolar a mangueira à volta do tubo para garantir uma arrumação estável e para poupar mais espaço quando guardar o aparelho.

Substituição do saco para o pó

Sugestão: Recomendamos a limpeza do filtro de protecção do motor cada vez que substituir o saco para o pó (consulte o capítulo “Limpeza e manutenção dos filtros”).

Antes de proceder a troca do saco para o pó descartável, desligue sempre o aspirador da tomada.

Antes de substituir o saco para o pó

Em alguns casos, o indicador de saco cheio pode indicar que o saco está cheio, apesar deste não estar. Isto pode ocorrer se os poros do saco para o pó estiverem obstruídos (p. ex. se tiver aspirado cinzas, areia fina, cal, pó de cimento e substâncias semelhantes) ou se existir algo a bloquear o bico, tubo e/ou mangueira. Se os poros do saco para o pó estiverem obstruídos, tem de substituir o saco descartável, mesmo que este ainda não esteja cheio. Se o saco para o pó não estiver obstruído, nem cheio, há algo a bloquear o bico, o tubo e/ou a mangueira. Neste caso, não substitua o saco para o pó, mas elimine a obstrução.

Substituir o saco para o pó

- Substitua o saco para o pó logo que o indicador de saco cheio mude permanentemente de cor; isto é, mesmo que a escova não esteja assente no chão.

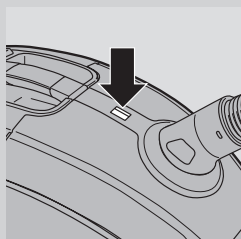

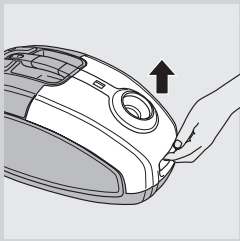

1 Puxe a tampa para cima para a abrir.

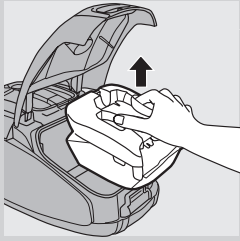

2 Retire o suporte do saco para o pó do aparelho.

Quando levantar o saco para o pó, mantenha-o direito e virado para cima.

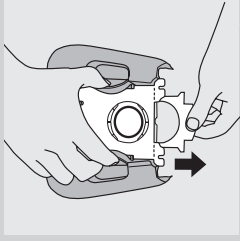

3 Puxe a patilha de cartão para remover do suporte o saco cheio.
 Ao fazê-lo, o saco fecha-se automaticamente.

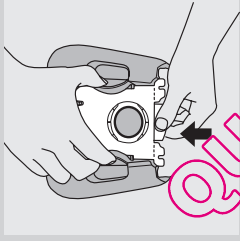

4 Encaixe a frente de cartão do saco novo nas duas ranhuras do suporte. Pressione para baixo o mais possível.

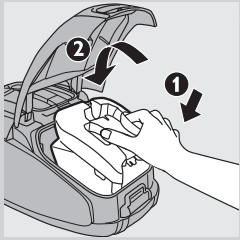

5 Insira primeiro a parte frontal do suporte do saco para o pó dentro do aspirador (1) e, em seguida, pressione a parte posterior para dentro do aspirador (2).

Nota: Se não tiver sido introduzido nenhum saco para o pó, não é possível fechar a tampa.

6 Empurre a tampa para baixo para a fechar.

Limpeza e manutenção dos filtros

Desligue sempre o aparelho antes de limpar ou substituir os filtros.

Filtro permanente de protecção do motor

Limpe o filtro permanente de protecção do motor sempre que substituir o saco para o pó descartável.

1 Retire o suporte com o saco para o pó.

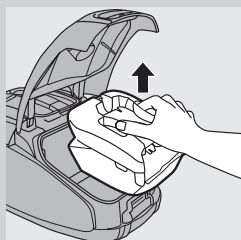

2 Prima a patilha no topo do suporte do filtro de protecção do motor para o libertar (1). Erga o suporte para fora do compartimento do saco para o pó (2).

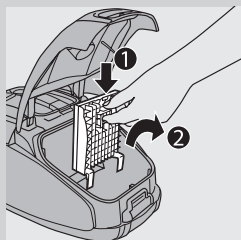

3 Limpe o filtro agitando-o dentro de um balde do lixo.

4 Coloque o filtro no suporte.

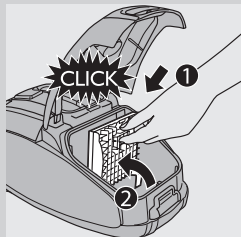

5 Encaixe as duas saliências do suporte do filtro atrás do encaixe na base, garantindo que encaixa perfeitamente na parte de cima (1). Prima o suporte do filtro até ficar totalmente colocado na posição adequada (até ouvir um estalido) (2).

6 Coloque o suporte para o saco (com o saco) no aparelho e feche a tampa.

Filtro HEPA 13 lavável

O filtro HEPA 13 lavável remove do ar extraído 99,95% de todas as partículas com um tamanho até 0,0003 mm. Nelas incluem-se as poeiras domésticas normais, mas também os parasitas microscópicos prejudiciais à saúde (como ácaros e seus excrementos), responsáveis por alergias respiratórias.

Nota: Para garantir um desempenho e retenção do pó perfeitos do aspirador, substitua sempre o filtro HEPA por um filtro Philips original do modelo correcto (consulte o capítulo “Encomendar acessórios”).

Lave o filtro HEPA 13 a cada seis meses. Pode lavá-lo um máximo de 4 vezes, após as quais deve substituí-lo.

Nota: Não lave o filtro HEPA 13 na máquina; siga o procedimento em baixo.

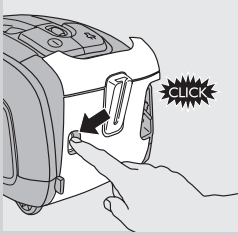

1 Prima o botão de libertação da tampa do filtro para abrir a tampa do filtro.

2 Retire a tampa do filtro.

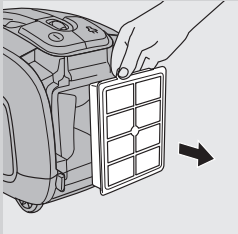

3 Retire o filtro HEPA 13 lavável.

4 Enxágue em água quente o lado com as pregas do filtro HEPA 13.

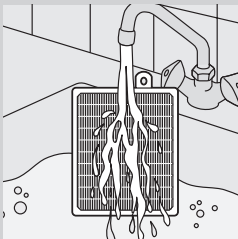

- Segure o filtro de modo a que o lado com pregas aponte para cima e a água escorra paralelamente às pregas, permitindo que a água lave a sujidade dentro das pregas.

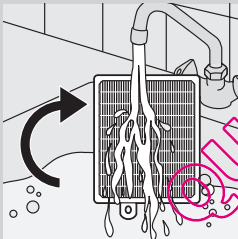

- Rode o filtro 180° e deixe que a água escorra ao longo das pregas, no sentido oposto.
 - Prossiga até limpar totalmente o filtro.

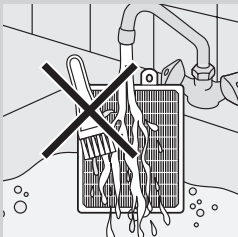

Nunca limpe o filtro lavável com uma escova.

Nota: A lavagem não repõe a cor original do filtro, mas restaura o seu poder de filtragem.

5 Agite suavemente a água da superfície do filtro. Deixe o filtro secar pelo menos 2 horas antes de o colocar novamente no aspirador.

QUEL.ASPIRADOR.COM

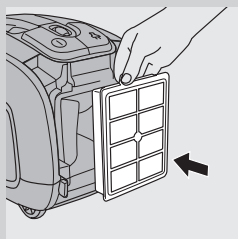

6 Coloque o filtro novamente no aparelho.

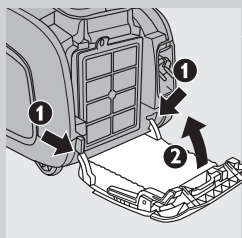

7 Encaixe as duas saliências da tampa do filtro através do rebordo no fundo do aspirador (1). Em seguida, empurre a tampa do filtro em direção ao aparelho (2).

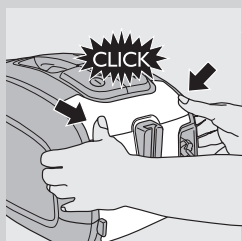

8 Prima o interior da tampa do filtro para a bloquear (ouve-se um estalido).

Nota: Certifique-se de que o filtro está bem fechado.

Encomendar acessórios

Para adquirir sacos para o pó, filtros ou outros acessórios, visite www.philips.pt, consulte o folheto de garantia mundial ou contacte o Serviço de Apoio ao Consumidor da Philips do seu país.

Encomendar sacos para o pó

- Estão disponíveis sacos para o pó sintéticos Philips Classic S-bag (clássico)™ com a referência FC8021.
- Estão disponíveis sacos para o pó sintéticos de alta filtragem Philips Clinic S-bag (clínico)™ com a referência FC8022.
- Estão disponíveis sacos para o pó sintéticos Philips Anti-odour S-bag (anti-odores)™ com a referência FC8023.

Nota: Visite www.s-bag.com para obter mais informação acerca do s-bag.

Encomendar filtros

- Filtros HEPA 13 laváveis com o número de encomenda 4322 004 93350.

Meio ambiente



- Não deite fora o aparelho junto com o lixo doméstico normal no final da sua vida útil; entregue-o num ponto de recolha oficial para reciclagem. Ao fazê-lo ajuda a preservar o ambiente.



- As pilhas não recarregáveis contêm substâncias que podem poluir o ambiente. Não coloque pilhas não recarregáveis no lixo doméstico normal; coloque-as num ponto de recolha oficial para pilhas. Retire sempre as pilhas não recarregáveis do telecomando antes de o eliminar e entregue o aparelho num ponto de recolha oficial.

Substituição

Pilhas do telecomando

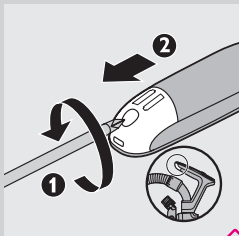

- 1** Substitua as pilhas quando a luz de infravermelhos activos não se iluminar ao premir os botões.
- 2** Utilize uma chave de fendas para retirar o parafuso da tampa do compartimento das pilhas (1) e retire a tampa do compartimento das pilhas (2).

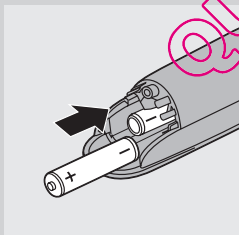

- 3** Introduza duas pilhas alcalinas AAA de 1,5 novas na pega.

Nota: Certifique-se de que os pólos - e + ficam virados na direcção certa.

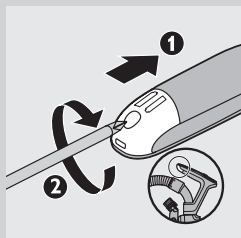

- 4 Instale novamente a tampa do compartimento das pilhas (1) e aperte o parafuso com uma chave de fendas (2).

Garantia e assistência

Se necessitar de reparações, informações ou se tiver problemas, visite o Web site da Philips em www.philips.pt ou contacte o Centro de Assistência ao Consumidor local (pode encontrar o número de telefone no folheto de garantia mundial). Se não existir um Centro de Assistência no seu país, visite o seu representante Philips local.

QUELASPIRATEUR.COM

Resolução de problemas

Este capítulo resume os problemas mais comuns que pode ter com o aparelho. Se não conseguir resolver o problema com as informações fornecidas a seguir, contacte o Centro de Assistência ao Cliente do seu país.

1 A potência de sucção é insuficiente.

- A A potência de sucção pode estar regulada para uma definição baixa.
- Regule a potência de sucção para uma definição mais elevada.
- B O bico, o tubo ou a mangueira podem estar bloqueados.
- Para os desobstruir, retire a peça que estiver tapada e ligue-a (o mais possível) na posição contrária. Ligue o aspirador de modo a que o fluxo de ar percorra a peça obstruída na direcção oposta.
- C O saco para o pó pode estar cheio.
- Substitua o saco para o pó.
- D Os filtros podem estar sujos.
- Limpe ou substitua os filtros.

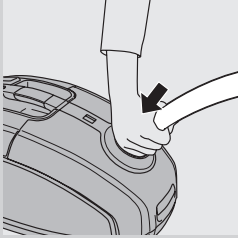

2 O telecomando de infravermelhos não funciona.

- A Talvez as pilhas não estejam a fazer contacto ou não tenham sido introduzidas de forma correcta.
- Retire a tampa do compartimento das pilhas e volte a colocar as pilhas. Certifique-se de que os pólos - e + ficam virados na direcção certa.
- B As pilhas podem estar vazias.
- Substitua as pilhas.

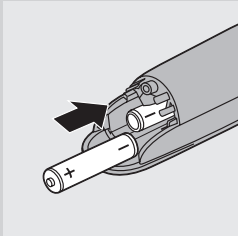

3 Por vezes sinto choques eléctricos quando utilizo o aspirador.

- A O aspirador cria electricidade estática. Quanto mais baixa for a humidade do ar nas divisões, mais electricidade estática é criada no aparelho.
- Para reduzir esta inconveniência, recomendamos que descarregue o aparelho encostando o tubo frequentemente a outros objectos de metal na divisão (por exemplo as pernas de uma mesa ou cadeira, um radiador, etc.).
- Para reduzir esta inconveniência, recomendamos que aumente o nível de humidade do ar na divisão, colocando água na mesma. Por exemplo, pode pendurar recipientes com água nos radiadores ou colocar taças com água em cima ou perto dos mesmos.

QUELASSPAINTEK.COM

Inledning

Grattis till inköpet och välkommen till Philips! För att dra maximal nytta av den support som Philips erbjuder kan du registrera din produkt på www.philips.com/welcome.

Den här dammsugarens extremt effektiva motor ger mindre ljud ifrån sig än andra typer och har stor kraft trots att den drar lite ström.

Allmän beskrivning (Bild 1)

- 1 På/av-knapp
- 2 Infraröd mottagare
- 3 Knapp för sladdupprullning
- 4 Indikator för full dammsugarpåse
- 5 Frigöringsknappar för slang
- 6 Slanganslutning
- 7 Frigöringsknapp för lock
- 8 Hållare för motorskyddsfilter
- 9 Hållare för dammsugarpåse
- 10 Dammsugarpåse
- 11 IR-fjärrkontroll
- 12 Ergonomiskt ComfortControl-handtag
- 13 Flexibel slanganslutning
- 14 Slang
- 15 Fogmunstycke
- 16 Frigöringsspak för tillbehörshållare
- 17 Tillbehörshållare
- 18 Litet munstycke med borstillbehör
- 19 Frigöringsknapp för rör
- 20 Teleskoprör i 3 delar
- 21 Slangstar-munstycke
- 22 Växlingsreglage för matta/hårt golv
- 23 Tvättbart HEPA 13-filter
- 24 Filterhölje
- 25 Stickkontakt
- 26 Parkeringsspår
- 27 Frigöringsknapp för filterhölje
- 28 Förvaringshandtag
- 29 Svängbart hjul
- 30 Parkerings-/förvaringsfäste
- 31 Märkplåt
- 32 Bakhjul

Viktigt

Läs användarhandboken noggrant innan du använder apparaten och spara den för framtida bruk.

Fara

- Sug aldrig upp vatten eller någon annan vätska. Sug aldrig upp lättantändliga ämnen, och sug inte upp aska förrän den är sval.

Varning

- Kontrollera att den spänning som anges på apparaten överensstämmer med den lokala nätspänningen innan du ansluter apparaten.

- Använd inte apparaten om stickkontakten, nätsladden eller själva apparaten är skadad.
- Om nätsladden är skadad måste den alltid bytas ut av Philips, ett av Philips auktoriserade serviceombud eller liknande behöriga personer för att undvika olyckor.
- Apparaten är inte avsedd för användning av personer (inklusive barn) med olika funktionshinder, eller av personer som inte har kunskap om hur apparaten används, om de inte övervakas eller får instruktioner angående användning av apparaten av en person som är ansvarig för deras säkerhet.
- Små barn ska övervakas så att de inte kan leka med apparaten.
- Rikta inte slangen, röret eller annat tillbehör mot ögon eller öron och stoppa dem inte i munnen när de är anslutna till dammsugaren och den är påslagen.

Varning!

- När du använder dammsugaren till att suga upp aska, fin sand, kalk, cementdamm och liknande ämnen täpps dammsugarpåsens porer igen. Indikatorn för full dammsugarpåse kommer då att indikera att engångsdammsugarpåsen är full. Byt ut dammsugarpåsen, även om den inte är full ännu (se kapitlet Byta ut dammsugarpåsen).
- Använd aldrig apparaten utan motorskyddsfiltret. Det kan skada motorn och förkorta apparatens livslängd.
- Använd bara Philips syntetiska s-bag-dammsugarpåsar TM.
- Under dammsugningen, särskilt i rum med låg luftfuktighet, byggs det upp statisk elektricitet i dammsugaren. Därför kan du få stötar när du rör vid röret eller någon annan av dammsugarens metalldelar. Stötarna är inte skadliga för dig och skadar heller inte apparaten. Men för att undvika problemet kan du göra följande:
 - 1 ladda ur apparaten från statiskt elektricitet genom att regelbundet hålla röret mot andra metallföremål i rummet (till exempel bords- eller stolsben, element osv.)
 - 2 höja luftfuktigheten i rummet genom att placera vatten i rummet. Du kan t.ex. hänga behållare med vatten på elementen eller ställa skålar med vatten på eller nära elementen.

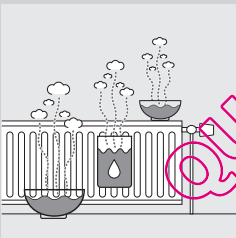

Elektromagnetiska fält (EMF)

Den här apparaten från Philips uppfyller alla standarder för elektromagnetiska fält (EMF). Om apparaten hanteras på rätt sätt och enligt instruktionerna i den här användarhandboken är den säker att använda enligt de vetenskapliga belägg som finns i dagsläget.

Före första användningen

- 1 Ta ut apparaten och tillbehören ur förpackningen.
- 2 Ta bort etiketter, skyddsfilm och plast från apparaten.

Sätta i batterier

Batterier till fjärrkontrollen medföljer apparaten. Sätt in batterierna i batterifacket i det ergonomiska handtaget innan du använder apparaten. Batterierna räcker i minst 2 år.

- 1 Använd en skruvmejsel för att lossa skruven till batterifackets lock (1) och ta sedan bort locket (2).

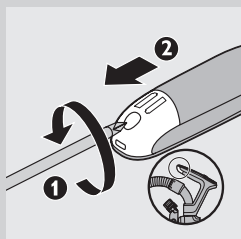

- 2 Sätt i två alkaliska AAA 1,5-voltsbatterier i batterifacket i handtaget.

Obs! Kontrollera att polerna - och + är placerade åt rätt håll.

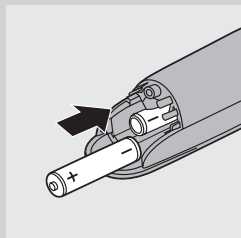

- 3 Sätt tillbaka locket till batterifacket (1) och skruva fast skruven med en skruvmejsel (2).

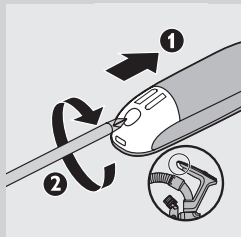

Förberedelser inför användning

Ergonomiska råd

ComfortControl-handtag

- Det unika ComfortControl-handtaget är ergonomiskt utformat för att vara extra bekvämt under dammsugning.
- För att dra maximal nytta av handtaget är det viktigt att du inte sätter den andra handen på röret. Om du gör det böjer och vrider du på ryggen vilket kan leda till ryggproblem.

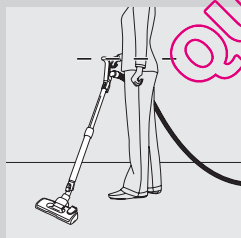

Sätta fast ComfortControl-handtaget

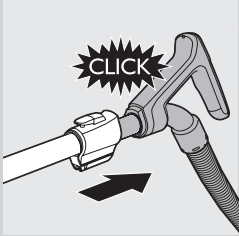

- 1 Sätt fast handtaget i teleskopröret (ett klickljud hörs).

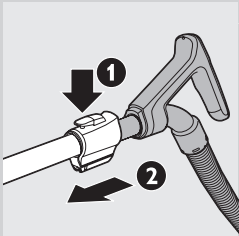

- 2 Håll handtaget med en hand om du vill koppla bort det från slangen. Håll teleskopröret med andra handen och tryck på frigöringsknappen för röret (1) och dra av röret från handtaget (2).

Obs! Den här dammsugaren har hål längst ned på handtaget. Hålen kan förhindra att föremål fastnar eller skadas när du använder dammsugaren utan röret eller de medföljande tillbehören.

Fästa munstycket och tillbehören



- 1 Koppla munstycket eller ett tillbehör till röret genom att trycka på den fjäderbelastade låsknappen (1) på röret och för in röret i golvmunstycket (2). Passa in den fjäderbelastade låsknappen i munstyckets öppning (ett klickljud hörs).

Obs! Du kan även koppla munstycket eller tillbehören direkt till handtaget på samma sätt.

- 2 Koppla bort munstycket eller ett tillbehör från röret genom att trycka på den fjäderbelastade låsknappen och dra ut tillbehöret ur röret.

Slang

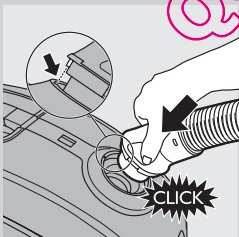

- 1 Anslut slangen genom att trycka in den ordentligt i apparaten (ett klickljud hörs).

Obs! Se till att mönstren på slangen passar i nedsänkningarna.

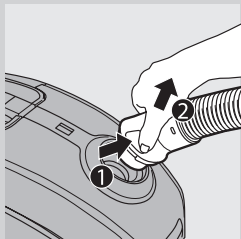

- 2 Lösgör slangen genom att trycka på knapparna (1) och dra ut slangen ur apparaten (2).

Teleskoprör i 3 delar

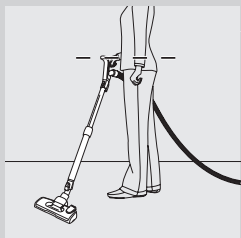

Obs! Justera längden på röret så att handen som håller i handtaget är i höfthöjd.

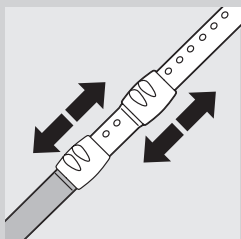

- 1 Flytta rörlåsen upp eller ned om du vill justera längden på röret så att handtaget är i höfthöjd.

SilentStar-munstycke

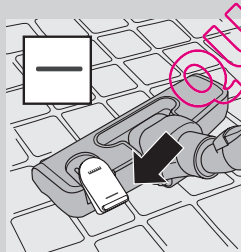

SilentStar-munstycket är tyst och har flera användningsmöjligheter för mattor och hårda golv.

- Använd inställningen för hårda golv till att rengöra hårda golv (till exempel kakel-, parkett-, laminat- och linoleumgolv): tryck med foten på lägesomkopplaren på munstyckets ovansida så att borsten kommer fram.

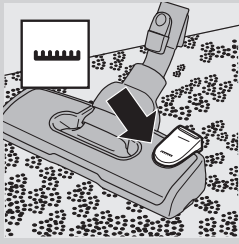

- Använd inställningen för mattor för rengöring av mattor: tryck på lägesomkopplaren igen så att borsten dras in i munstycket.

Tillbehör



- 1** Sätt fast fogmunstycket (1) eller det lilla munstycket (2) med eller utan borstillbehör (3) på röret eller direkt på handtaget.

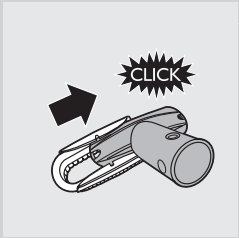

- 2** Montera borstillbehöret genom att sätta det längst ned på det lilla munstycket (ett klickljud hörs).

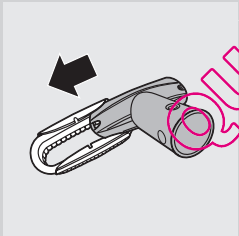

ta bort borstillbehöret genom att dra av det från det lilla munstycket.

QUEL'ASPIRATEUR.COM

Tillbehörshållare

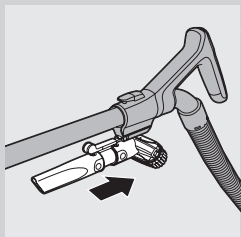

- 1 Sätt tillbehörshållaren med tillbehör på handtaget (ett klickljud hörs).

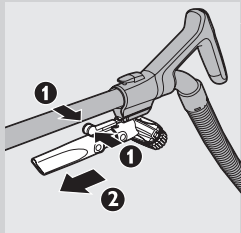

- 2 Ta bort tillbehörshållaren genom att klämma ihop frigöringsspakarna (1) och ta av tillbehörshållaren från handtaget (2).

Använda fjärrkontrollen

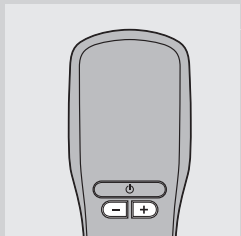

- Det finns tre knappar på fjärrkontrollen som du styr dammsugaren med. Med knapparna + och - justerar du sugeffekten och med standbyknappen sätter du apparaten i standbyläge.

Obs! Fjärrkontrollen fungerar först när du har slagit på apparaten med på/av-knappen på själva apparaten.

Obs! Byt ut batterierna när infraröd-aktiv-lampan inte tänds när du trycker på valfri knapp. I kapitlet Byten finns information om att byta ut batterierna.

Använda apparaten

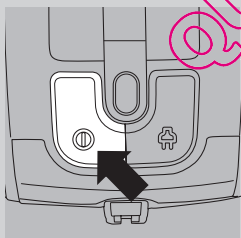

- 1 Dra sladden ut ur apparaten och anslut den till vägguttaget.
- 2 Slå på apparaten genom att trycka på på/av-knappen längst upp på apparaten.

Tips: Undvik att böja på ryggen genom att trycka på på/av-knappen med foten.

- 3 Stäng av apparaten genom att trycka på på/av-knappen längst upp på apparaten.

Justera sugeffekten

- 1 Du kan justera sugeffektsnivån medan du dammsuger med knapparna - och + på fjärrkontrollen.



- Använd högsta sugeffekt vid dammsugning av mycket smutsiga mattor och hårda golv.

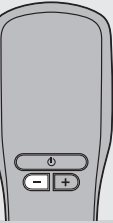

- Använd lägsta sugeffekt för att dammsuga gardiner, dukar osv.

Pausa under användning

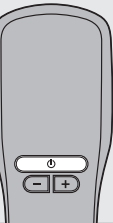

- 1 Om du vill sluta dammsuga en liten stund trycker du på standbyknappen på fjärrkontrollen så stängs apparaten av tillfälligt. Om apparaten inte har någon fjärrkontroll trycker du på på/av-knappen längst upp på apparaten för att stänga av den.

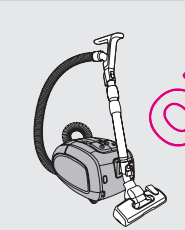

- 2 För in munstyckets baksida i parkeringsspåret för att parkera röret i ett lämpligt läge.
- 3 Se till att teleskopröret parkeras stabilt genom att justera röret så att det blir så kort som möjligt.
- 4 Fortsätt dammsuga genom att bara trycka på standbyknappen på fjärrkontrollen igen.

Om apparaten inte har någon fjärrkontroll trycker du på på/av-knappen längst upp på apparaten för att slå på den.

Förvaring

- 1 Stäng av apparaten och dra ut nätsladden ur vägguttaget.

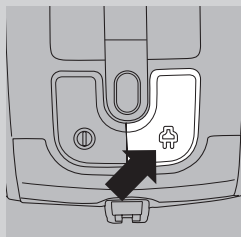

- 2** Rulla in nätsladden genom att trycka på knappen för sladdupprullning.

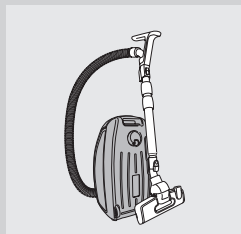

- 3** Ställ dammsugaren upprätt. Fäst munstycket vid apparaten genom att föra in munstyckets baksida i förvaringsspåret.

- Se till att teleskopröret parkeras stabilt genom att justera röret så att det blir så kort som möjligt.

Tips: Se till att du parkerar apparaten stabilt genom att linda slangen runt röret. På så sätt sparar du även mer utrymme vid förvaring.

Byte av dammpåse

Tips: Vi rekommenderar att du rengör motorskyddsfiltret varje gång du byter ut dammsugarpåsen (se kapitlet Rengöring och underhåll av filter).

Dra alltid ur stickkontakten innan engångsdammsugarpåsen byts ut.

Innan du byter ut dammsugarpåsen

I vissa fall kan indikatorn för full dammsugarpåse ange att påsen är full trots att den inte är det. Det kan hända om dammsugarpåsens porer är igentäppta (t.ex. när du dammsuger upp aska, fin sand, kalk, cementdamm och mjölkande ämnen) eller om något har fastnat i munstycket, röret och/eller slangen. Om dammsugarpåsens porer är igentäppta måste du byta ut engångsdammsugarpåsen, även om den inte är full än. Om dammsugarpåsen inte är igentäppt men inte heller full har något fastnat i munstycket, röret och/eller slangen. I så fall behöver du inte byta ut dammsugarpåsen utan bara ta bort det som har fastnat.

Byta ut engångsdammsugarpåsen

- Byt ut dammsugarpåsen så snart som indikatorn för full dammsugarpåse har ändrat färg permanent, d.v.s. även när munstycket inte är placerat på golvet.

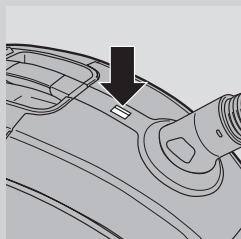

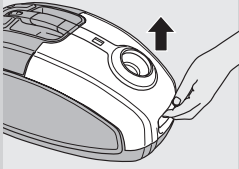

1 Dra locket uppåt för att öppna det.

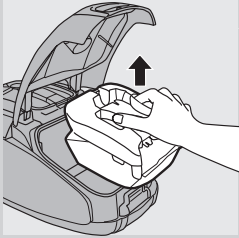

2 Lyft ut dammsugarpåsens hållare ur apparaten.

Se till att du håller dammsugarpåsen upprätt när du lyfter ut den ur dammsugaren.

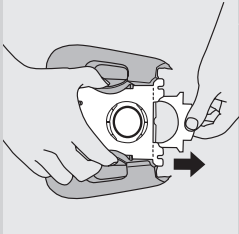

3 Dra i kartongfliken för att lossa dammpåsen från hållaren.
 ▶ Dammsugarpåsen försluts automatiskt när du drar ut den.

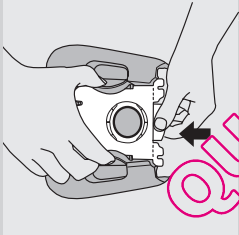

4 För in den nya dammsugarpåsens framsida av kartong så långt som möjligt i de två spåren i hållaren.

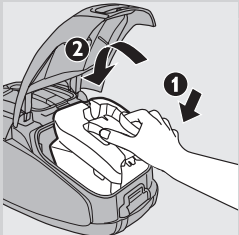

5 Först för du in framsidan av dammsugarpåsen i dammsugaren (1) och trycker sedan in baksidan i dammsugaren (2).

Obs! Om du inte har satt i någon dammsugarpåse kan du inte stänga locket.

6 Stäng locket genom att trycka det nedåt.

Rengöring och underhåll av filter

Dra alltid ur nätsladden innan du rengör eller byter ut filtren.

Permanent motorskyddsfilter

Rengör det permanenta motorskyddsfiltret varje gång du byter engångsdammsugarpåsen.

1 Ta ut hållaren med dammsugarpåsen.

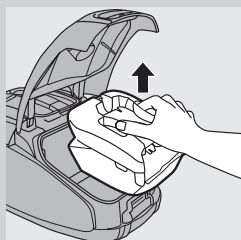

2 Tryck på knappen längst upp på hållaren till motorskyddsfiltret för att frigöra det (1). Lyft ut filterhållaren ur dammsugarpåsfacket (2).

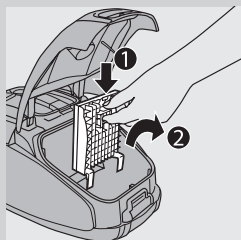

3 Skaka filtret över en soppåse för att rengöra det.

4 Sätt tillbaka det rena filtret i filterhållaren.

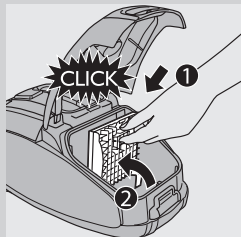

5 Passa in de två kanterna på filterhållaren på baksidan längst ned, försäkra dig om att den sitter fast ordentligt längst upp (1). Tryck sedan fast filterhållaren (ett klickljud hörs) (2).

6 Placera hållaren med dammsugarpåsen i apparaten och stäng locket.

Tvättbart HEPA 13-filter

Det tvättbara HEPA 13-filtret kan avlägsna 99,95 % av alla partiklar ned till 0,0003 mm storlek från dammsugarens utblåsluft. Det innefattar såväl vanligt damm som farliga mikroskopiska organismer som dammkvalster och deras ekskrementer, vilka är vanliga orsaker till luftvägsallergier.

Obs! För att garantera optimal kvarhållning av damm ska du alltid byta ut HEPA-filtret mot ett originalfilter av rätt modell från Philips (se kapitlet Beställa tillbehör).

Rengör det tvättbara HEPA 13-filtret en gång i halvåret. Du kan rengöra det tvättbara HEPA 13-filtret max. fyra gånger. Byt ut filtret när du har rengjort det fyra gånger.

Obs! Rengör inte HEPA 13-filtret i diskmaskinen utan följ proceduren nedan.

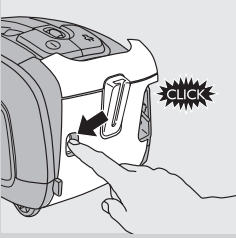

- 1** Tryck på frigöringsknappen för filterhölje om du vill öppna filterhöljet.
- 2** Ta bort filterhöljet.

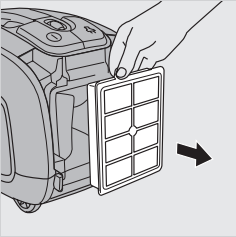

- 3** Ta ut det tvättbara HEPA 13-filtret.
- 4** Skölj den veckade sidan av HEPA 13-filtret med långsamt rinnande varmt vatten.

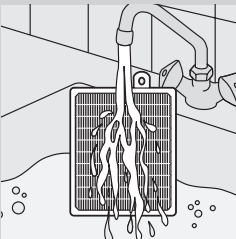

- Håll filtret så att den veckade sidan är vänd uppåt och vattnet rinner parallellt med vecken. Håll filtret i en vinkel så att vattnet sköljer bort smutsen inuti vecken.

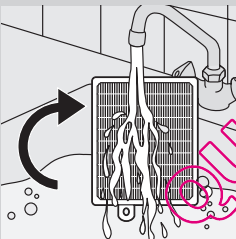

- Vrid filtret 180° och låt vattnet rinna längs med vecken i motsatt riktning.
Fortsätt på samma sätt tills filtret är rent.

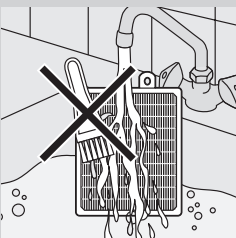

Rengör aldrig det tvättbara filtret med en borste.

Obs! Filtrets ursprungliga färg återställs inte när du rengör det, men filtreringseffekten återställs.

- 5** Skaka försiktigt bort vattnet från filtrets yta. Låt filtret torka helt i minst två timmar innan du sätter tillbaka det i dammsugaren.

QUELASPIRATEUR.COM

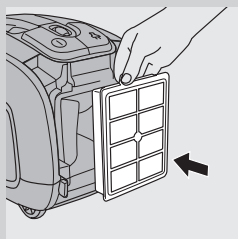

6 Sätt tillbaka det torra filtret i apparaten.

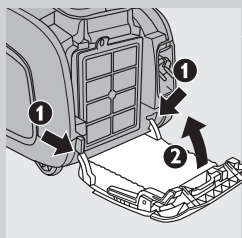

7 Passa in filterhöljets två kanter bakom räfflan på dammsugarens undersida (1). Tryck sedan filterhöljet mot apparaten (2).

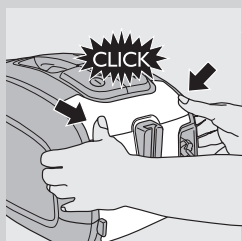

8 Tryck på filterhöljet så att det låses på plats (ett klickljud hörs).

Obs! Se till att filtret är ordentligt stängt.

Beställa tillbehör

Om du vill köpa dammsugarpåsar, filter eller andra tillbehör till apparaten kan du besöka www.philips.com, läsa i garantibroschyren eller kontakta Philips kundtjänst i ditt land.

Beställning av dammsugarpåsar

- Philips Classic syntetiska s-bag-dammsugarpåsar™ har modellnummer FC8021.
- Philips Clinic syntetiska s-bag-dammsugarpåsar™ med hög filtrering har modellnummer FC8022.
- Philips Anti-Odour syntetiska s-bag-dampåsar™ har modellnummer FC8023.

Obs! Mer information om s-bag finns på www.s-bag.com.

Beställa filter

- Tvättbara HEPA 13-filter finns att köpa med kodnummer 4322 004 93350.

Miljön



- Kasta inte apparaten i hushållssoporna när den är förbrukad. Lämna in den för återvinning vid en officiell återvinningsstation, så hjälper du till att skydda miljön.



- Batterier innehåller ämnen som kan vara skadliga för miljön. Släng inte ej laddningsbara batterier i hushållssoporna, utan lämna in dem vid en återvinningsstation för batterier. Ta alltid ut de laddningsbara batterier ur fjärrkontrollen innan du kasserar och lämnar in apparaten vid en återvinningsstation.

Byten

Batterier till fjärrkontroll

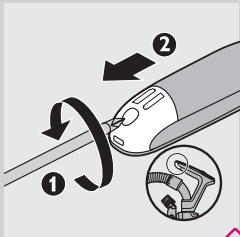

- 1** Byt ut batterierna när infraröd-aktiv-lampan inte tänds när du trycker på valfri knapp.
- 2** Använd en skruvmejsel för att ta bort skruven till batterifacket lock (1) och ta sedan bort batterifacket lock (2).

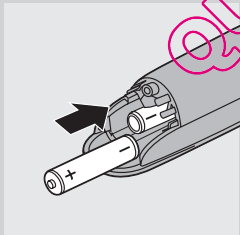

- 3** Sätt i två nya 1,5V alkaliska AAA-batterier i handtaget.

Obs! Kontrollera att polerna - och + är placerade åt rätt håll.

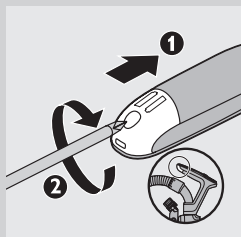

- 4 Sätt tillbaka locket till batterifacket (1) och skruva fast skruven med en skruvmejsel (2).

Garanti och service

Om du behöver service eller information eller har problem med apparaten kan du besöka Philips webbplats på www.philips.com eller kontakta Philips kundtjänst i ditt land (du hittar telefonnumret i garantibroschyren). Om det inte finns någon kundtjänst i ditt land vänder du dig till din lokala Philips-återförsäljare.

QUELASPIRATEUR.COM

Felsökning

I det här kapitlet finns en översikt över de vanligaste problemen som kan uppstå med apparaten. Om du inte kan lösa problemet med hjälp av nedanstående information kan du kontakta kundtjänst i ditt land.

1 Sugeffekten är för svag.

- A Sugeffekten kan vara inställd på ett lågt läge.
- Ställ in sugeffekten på ett högre läge.
- B Munstycket, röret eller slangen kan vara tilltäppt.
- För att ta bort det som orsakar tilltäppningen tar du loss den tilltäppta delen och ansluter den sedan åt andra hållet (om det går). Slå på dammsugaren så att luften tvingas i motsatt riktning genom den del som är tilltäppt.
- C Damppåsen kan vara full.
- Byt damppåse.
- D Filtren kan vara smutsiga.
- Rengör eller byt ut filtren.

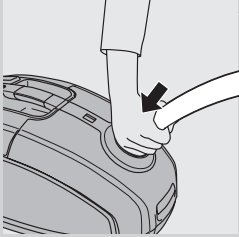

2 Den infraröda fjärrkontrollen fungerar inte.

- A Batterierna kanske inte har ordentlig kontakt eller har inte satts i på rätt sätt.
- Ta av batterifackets lock och tryck batterierna på plats. Kontrollera att polerna + och - är vända åt rätt håll.
- B Batterierna kan vara slut.
- Byt ut batterierna.

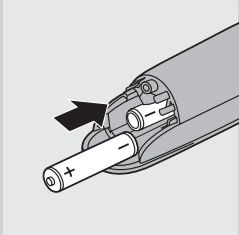

3 När jag använder dammsugaren får jag ibland stötar.

- A Statisk elektricitet har byggts upp i dammsugaren. Ju lägre luftfuktigheten är i rummen desto mer statisk elektricitet byggs upp i apparaten.
- Om du vill undvika problemet laddar du ur apparaten från statisk elektricitet genom att regelbundet hålla röret mot andra metallföremål i rummet (till exempel bords- eller stolsben, element osv.).
- Om du vill undvika problemet höjer du luftfuktigheten i rummet genom att placera vatten i rummet. Du kan t.ex. hänga behållare med vatten på elementen eller sätta skålar med vatten på eller nära elementen.

QUELLE-PLANET.COM

Giriş

Ürünümüzü satın aldığınız için teşekkür ederiz; Philips'e hoş geldiniz! Philips'in sunduğu destekten faydalanabilmek için lütfen ürününüzü şu adresten kaydedin: www.philips.com/welcome.

Bu elektrikli süpürge'nin son derece verimli motoru diğer türlere göre daha az gürültü çıkarır ve düşük güç tüketiminde yüksek performans verir.

Genel açıklamalar (Şek. 1)

- 1 Açma/kapama düğmesi
- 2 Kızılötesi alıcısı
- 3 Kordon sarma düğmesi
- 4 Torba dolu göstergesi
- 5 Hortum çıkarma düğmeleri
- 6 Hortum bağlantı deliği
- 7 Kapak açma tırnağı
- 8 Motor koruma filtresi tutucusu
- 9 Torba tutucu
- 10 Torba
- 11 Enfrarujlu uzaktan kumanda
- 12 Ergonomik ComfortControl tutanak
- 13 Esnek hortum bağlantısı
- 14 Hortum
- 15 Aralık temizleme başlığı
- 16 Aksesuar tutucu ayırma kolları
- 17 Aksesuar tutucu
- 18 Fırça aparatlı küçük başlık
- 19 Boru ayırma düğmesi
- 20 3 parçalı teleskopik boru
- 21 Sırtüstü başlık
- 22 Halı/sert zemin ayarları için pedal
- 23 HEPA 13 yıkanabilir filtre
- 24 Filtre kapağı
- 25 Elektrik fişi
- 26 Durdurma yuvası
- 27 Filtre kapağı ayırma düğmesi
- 28 Saklama sapı
- 29 Döner tekerlek
- 30 Durdurma/saklama girişi
- 31 Tip plakası
- 32 Arka tekerlekler

Önemli

Cihazı kullanmadan önce bu kullanım kılavuzunu okuyun ve gelecekte de başvurmak üzere saklayın.

Tehlike

- Kesinlikle su veya diğer sıvı maddeleri süpürmeyin. Yanıcı maddeleri asla süpürmeyin ve sigara külü süpürürken mutlaka soğumasını bekleyin.

Uyarı

- Cihazı prize takmadan önce, üstünde yazılı olan gerilimin, evinizdeki şebeke gerilimiyle aynı olup olmadığını kontrol edin.

- Cihazın fişi, kordonu veya kendisi hasarlıysa kesinlikle kullanmayın.
- Cihazın elektrik kablosu hasarlıysa, bir tehlike oluşturmasını önlemek için mutlaka Philips'in yetki verdiği bir servis merkezi veya benzer şekilde yetkilendirilmiş kişiler tarafından değiştirilmesini sağlayın.
- Bu cihaz, güvenliklerinden sorumlu kişilerin nezareti veya talimatı olmadan, fiziksel, sinirsel ya da zihinsel becerileri gelişmemiş veya bilgi ve tecrübe açısından yetersiz kişiler tarafından (çocuklar da dahil) kullanılmamalıdır.
- Küçük çocukların cihazla oynamaları engellenmelidir.
- Hortumu, boruyu yada diğer aksesuarları, elektrikli süpürgeye bağlı ve elektrikli süpürge açık iken gözlerinize ya da kulaklarınıza doğrultmayın ve ağzınıza almayın.

Dikkat

- Elektrikli süpürgeyi kül, ince kum, kireç, çimento tozu ve benzer maddeleri süpürmek için kullandığınızda, torba üzerindeki gözenekler tıkanır. Bunun sonucu olarak torba dolu göstergesi torbanın dolu olduğunu gösterecektir. Henüz dolmamış olsa dahi tek kullanımlık torbayı değiştirin (bkz. 'Torbanın değiştirilmesi' bölümü).
- Motor koruma filtresi olmadan cihazı kesinlikle kullanmayın. Bu, motorun zarar görmesine ve cihazın kullanım ömrünün azalmasına neden olabilir.
- Sadece orijinal Philips e-bag™ sentetik toz torbaları kullanın.
- Özellikle az nemli odalarda elektrikli süpürgeyle temizlik sırasında, elektrikli süpürgeinizde statik elektrik birikir. Bunun sonucunda, boruya veya elektrikli süpürgeinizin diğer çelik parçalarına dokunduğunuzda elektrik çarpması yaşayabilirsiniz. Bu çarpmalar size ve cihaza zarar vermez. Bu sıkıntıyı azaltmak için aşağıdakileri yapmanızı öneririz:
 - 1 boruyu sık sık odadaki diğer metal nesnelere değdirerek cihaz yükünü boşaltmak (örneğin, masanın veya sandalyenin ayakları, radyatör vb.);
 - 2 odaya su koyarak odadaki nem seviyesini artırmak. Örneğin, radyatörlerinize içi su dolu kaplar asabilir veya radyatörlerinizi üzerine veya yakınına su dolu kaplar yerleştirebilirsiniz.

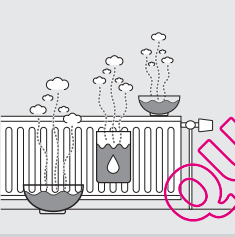

Elektromanyetik alanlar (EMF)

Bu Philips cihazı elektromanyetik alanlarla (EMF) ilgili tüm standartlara uygundur. Bu cihaz, gereği gibi ve bu kılavuzdaki talimatlara uygun şekilde kullanıldığında, bugünün bilimsel verilerine göre kullanımı güvenlidir.

İlk kullanımdan önce

- 1 Cihazı ve aksesuarları kutusundan çıkarın.
- 2 Cihazda bulunan etiket, koruyucu folyo veya plastiği çıkartın.

Pillerin takılması

Uzaktan kumandanın pilleri cihazla birlikte verilir. Cihazı kullanmadan önce pilleri ergonomik tutamaktaki pil bölmesine yerleştirin. Pillerin kullanım ömrü en az 2 yıldır.

1 Pil bölmesi kapağının vidasını gevşetmek için bir tornavida kullanın (1) ve pil bölmesi kapağını çıkarın (2).

2 Tutamaktaki pil bölmesine iki adet AAA 1,5 volt alkalin pil yerleştirin.

Dikkat: - ve + kutup noktalarının doğru yönde olduğundan emin olun.

3 Pil bölmesi kapağını tekrar takın (1) ve vidayı bir tornavidayla sıkın (2)

Cihazın kullanıma hazırlanması

Ergonomik öneri

ComfortControl tutamak

- Benzersiz ComfortControl tutamak, elektrikli süpürge ile temizlik yaparken size yeterli konforu sağlamak için ergonomik tasarımıdır.
- Bu tutamaktan en iyi şekilde yararlanmak için, boruyu tek elinizle tutmanız önemlidir. İki elinizi birden kullandığınızda, sırtınızı büker ve eğersiniz ve bu da ciddi sırt sorunlarına yol açabilir.

ComfortControl tutamağın takılması

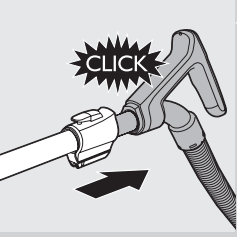

- 1 Tutamağı teleskopik boruya takın ('klik' sesi duyulur).

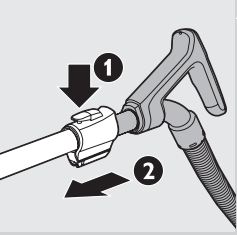

- 2 Tutamağı borudan ayırmak için, tutamağı tek elinizle tutun. Diğer elinizle, teleskopik boruyu tutun ve boru ayırma düğmesine (1) basın ve boruyu tutamaktan dışarı çekerek çıkarın (2).

Dikkat: Bu elektrikli süpürge, tutamağın uç kısmında delikler bulunmaktadır. Bu delikler, elektrikli süpürgeyi boru veya birlikte verilen aksesuarlar olmadan kullandığınızda, nesnelere sıkışmasını ya da zarar görmesini engelleyebilir.

Başlık ve aksesuarların takılması



- 1 Başlığı veya aksesuarı bir başka boruya bağlamak için borudaki yaylı kilit düğmesine (1) basın ve boruyu zemin başlığına (2) takın. Yaylı kilit düğmesini başlıktaki açıklığa oturtun ('klik' sesi duyulur).

Dikkat: Ayrıca aynı yolla başlık veya aksesuarları tutamağa doğrudan bağlayabilirsiniz.

- 2 Başlığı veya aksesuarı borudan çıkarmak için, yaylı kilit düğmesine basırsınız ve başlığı borudan dışarıya doğru çekin.

Hortum

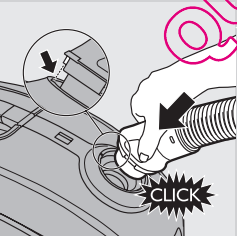

- 1 Hortumu bağlamak için hafifçe cihaza doğru ittirin ('klik' sesi duyulur).

Dikkat: Hortum çıkıntısının yuvaya tam oturduğundan emin olun.

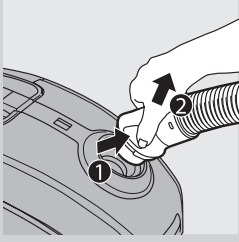

- 2 Hortumu çıkarmak için, düğmelere basarak (1) hortumu cihazdan dışarıya doğru çekin (2).

3 parçalı teleskopik boru

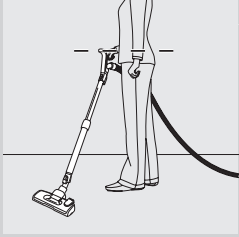

Dikkat: Borunun yüksekliğini, tutamağı tutan eliniz kalça seviyesine gelecek şekilde ayarlayın.

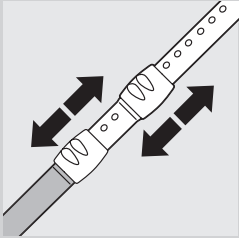

- 1 Tutamak kalça hizasına gelene kadar boru kilidini yukarı veya aşağı hareket ettirerek boru uzunluğunu ayarlayın.

SilentStar başlık

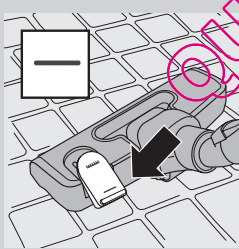

SilentStar başlık, halılar ve sert zeminler için kullanılan çok amaçlı bir başlıktır.

- Sert zeminleri (örneğin fayans, parke, lamine ve muşamba zeminleri) silmek için sert zemin ayarını kullanın: fırça şeridinin muhafazadan çıkması için başlığın üstündeki pedala ayağınızla basın.

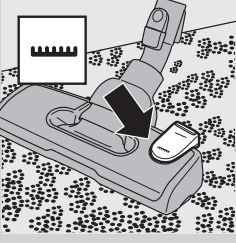

- Halıların temizlemek için halı ayarını kullanın; pedala tekrar basarak fırça şeridini başlık muhafazasının içine alın.

Aksesuarlar



- 1 Aralık temizleme başlığını (1) veya küçük başlığı (2) fırça aparatıyla veya fırça aparatı (3) olmadan boruya veya doğrudan tutamağa bağlayın.

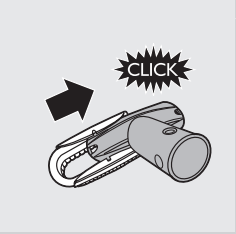

- 2 Fırça aparatını monte etmek için, küçük başlığın altına sürgüleyerek takın ('klik' sesi duyulur).

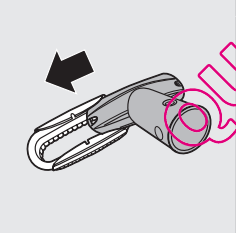

Fırça aparatını monte etmek için, küçük başlığın altından sürgüleyerek çıkarın.

Aksesuar tutucu

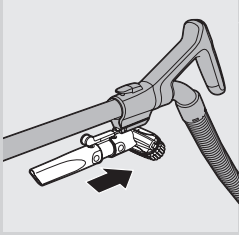

- 1 Aksesuar yuvasını aksesuarlarla birlikte tutamağa takın ('klik' sesi duyulur)

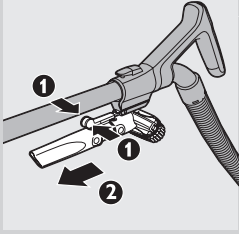

- 2 Aksesuar tutucuyu ayırmak için, ayırma kollarını birlikte sıkın (1) ve aksesuar tutucuyu tutma yerinden kaydırarak çıkarın (2).

Uzaktan kumandanın çalışması

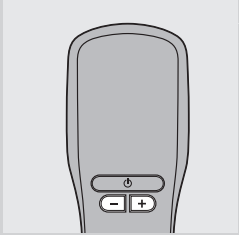

- Uzaktan kumandanın elektrikli süpürgeyi çalıştıran üç düğmesi bulunmaktadır: '+' ve '-' düğmeleriyle, emiş gücünü ayarlırsınız, bekleme düğmesiyle cihazı bekleme moduna geçirirsiniz.

Dikkat: Uzaktan kumandanın fonksiyonları sadece, cihazı cihaz üzerindeki açma/kapama düğmesi ile açtığınızda çalışır.

Dikkat: Herhangi bir düğmeye bastığınızda 'kızılötesi devrede' ışığı yanmazsa, pilleri değiştirin. Pilleri değiştirmek için bkz. 'Değiştirme' bölümü.

Cihazın kullanımı

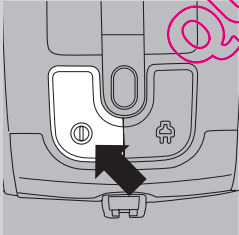

- 1 Elektrik kordonunu cihazdan çıkarın ve fişi elektrik prizine takın.
- 2 Cihazı açmak için, cihazın üst kısmındaki açma/kapama düğmesine basın.

İpucu: Belinizi bükmekten kaçınmak için açma/kapama düğmesine ayağınızla basın.

- 3 Cihazı kapatmak için, cihazın üst kısmındaki açma/kapama düğmesine basın.

Emiş gücünün ayarlanması

- 1 Süpürme sırasında uzaktan kumandadaki - ve + düğmeleriyle emiş gücü seviyesini ayarlayabilirsiniz.



- Çok kirli halıları ve sert zeminleri temizlemek için maksimum emiş gücünü kullanın.



- Perdeleri, masa örtülerini vs. temizlemek için minimum emiş gücünü kullanın.

Kullanım sırasında duraklatma



- 1 Elektrikli süpürgeyle temizliğe bir süreliğine ara vermek isterseniz, cihazı geçici olarak kapatmak için uzaktan kumandadaki bekleme düğmesine basın.

Cihazınızın uzaktan kumandası yoksa, cihazı kapatmak için cihazı üzerindeki açma/kapama düğmesine basın.



- 2 Boruyu rahat bir konumda durdurmak için başlıktaki çıkıntıyı durdurma yuvasına takın.
- 3 Teleskopik borunun kararlı biçimde durdurulmasını sağlamak için boruyu en kısa uzunluğa ayarlayın.
- 4 Süpürmeye devam etmek için yalnızca kontrol panelindeki bekleme düğmesine tekrar basın.

Cihazınızın uzaktan kumandası yoksa, cihazı açmak için cihazı üzerindeki açma/kapama düğmesine basın.

Saklama

- 1 Cihazı kapatın ve elektrik fişini prizden çekin.

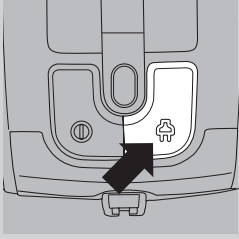

- 2** Elektrik kordonunu sarmak için kordon sarma düğmesine basın.

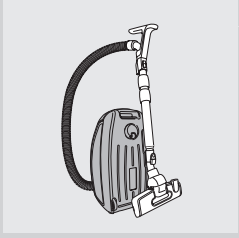

- 3** Cihazı dik bir konumda bırakın. Başlığı cihaza takmak için başlık üzerindeki çıkıntıyı saklama yuvasına takın.
- Teleskopik borunun kararlı biçimde durdurulmasını sağlamak için boruyu en kısa uzunluğa ayarlayın.

İpucu: Sabit durmasını sağlamak ve cihazı saklarken daha fazla yer kazanmak için hortumu borunun çevresine sarmanızı öneririz.

Torbanın değiştirilmesi

İpucu: Torbayı her değiştirdiğinizde motor koruma filtresini temizlemenizi öneririz (bkz. 'Filtrelerin temizliği ve bakımı' bölümü).

Tek kullanımlık torbayı değiştirmeden önce mutlaka cihazın fişini prizden çekin.

Torbayı değiştirmeden önce

Bazı durumlarda torba dolmasa bile torba dolu göstergesi torbanın dolu olduğunu gösterebilir. Bu durum, torba gözenekleri tıkanmış olduğunda (örneğin kül, ince kum, çimento tozu, kireç ve benzeri maddeleri süpürmüşseniz) veya başlık, boru ve/veya hortum bir nesneyle engellendiğinde meydana gelebilir. Torbanın gözenekleri tıkanmışsa, torba dolu olmasa bile tek kullanımlık torbayı değiştirmeniz gerekir. Torba tıkanmamış ama dolu da değilse, başlık, boru ve/veya hortum bir nesneyle engellenmiş olabilir. Bu durumda torbayı değiştirmeyin; ancak engelleyen nesneyi çıkarın.

Tek kullanımlık torbanın değiştirilmesi

- Torba dolu gösterge ışığı renk değiştirir değiştirmez torbayı yenisiyle değiştirin. Göstergenin ışığı tamamen renk değiştirdiğinde, başlık zemine yerleştirilmemiş olsa bile torba dolmuş demektir.

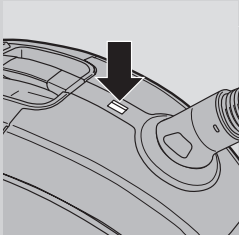

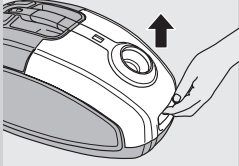

1 Kapağı yukarıya doğru çekerek açın.

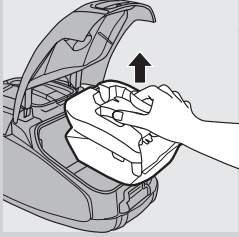

2 Torba yuvasını cihazdan çıkarın.

Cihazdan çıkarırken torbayı yukarıya doğru kaldırdığınızdan emin olun.

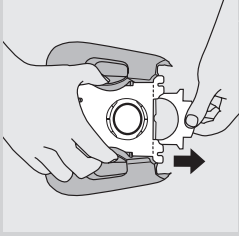

3 Torbanın tamamını yuvadan çıkarmak için karbon etiketten tutarak çekin.

► Bunu yaptığınızda, toz torbası otomatik olarak kapanır.

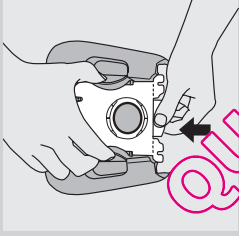

4 Yeni torbanın karton ön levhasını torba yuvasının her iki oluğuna mümkün olduğunca uzak bir biçimde kaydırarak geçirin.

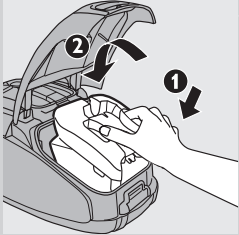

5 Önce torba tutucunun ön kısmını elektrikli süpürgeye takın (1) ve ardından, tekrar elektrikli süpürgeye bastırın (2).

Dikkat: Torba takılmamışsa kapak kapanmayacaktır.

6 Kapağı aşağı bastırarak kapatın.

Filtrelerin temizliği ve bakımı

Filtreleri temizlemeden veya değiştirmeden önce cihazın fişini mutlaka prizden çekin.

Sabit motor koruma filtresi

Tek kullanımlık torbayı her değiştirmenizde motor koruma filtresini çıkartıp temizleyin.

1 Torba yuvasını torba ile beraber yerinden çıkartın.

2 Motor koruma filtresinin yuvasını ayırmak için tutucu üzerindeki tırnağı aşağı bastırın(1). Filtre yuvasını torba bölgesinden dışarı doğru kaldırın (2).

3 Temizlemek için, filtreyi bir çöpün üzerinde silkeleyin.

4 Temiz filtreyi filtre yuvasına yerleştirin.

5 Filtre yuvasının iki kanadını alttaki sırtta geçirin ve üste iyice yerleştirdiğinden emin olun (1). Daha sonra filtre yuvasını yerine bastırıp ('klik' sesi duyulur) takın (2).

6 Torba yuvasını torba ile beraber cihaza yerleştirin ve kapağı kapatın.

HEPA 13 yıkanabilir filtre

Yıkanabilir HEPA 13 filtresi, boyut olarak 0,0003 mm'ye kadar olan parçacıkları %99,95 oranında boşaltılan havadan alır. Bu parçacıklar arasında sadece evde bulunan normal toz değil, solunum yollarına bağlı alerjilerin bilinen başlıca sebebi olan keneler gibi mikroskobik zararlılar ve bunların dışkıları da bulunmaktadır.

Dikkat: Optimum toz tutma ve performans için, HEPA filtresini her zaman doğru tipteki orijinal Philips filtresi ile değiştirin (bkz. 'Aksesuar siparişi' bölümü). Yıkanabilir HEPA 13 filtresini altı ayda bir temizleyin. Yıkanabilir HEPA 13 filtresini en fazla 4 kez temizleyebilirsiniz. 4 kez temizlendikten sonra filtreyi değiştirin.

Dikkat: HEPA 13 filtresini çamaşır makinesinde yıkamayın, aşağıdaki prosedürü uygulayın.

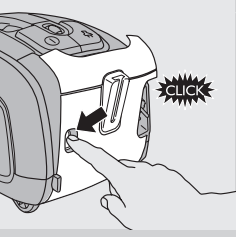

- 1 Filtre kapağı ayırma düğmesine basarak filtre kapağını açın.
- 2 Filtre kapağını çıkarın.

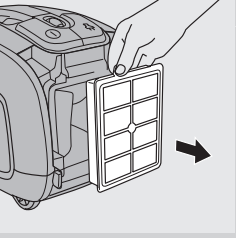

- 3 Yıkabilir HEPA 13 filtresini çıkarın.
- 4 HEPA 13 filtresinin kıvrımlı tarafını, yavaşça akmakta olan sıcak suyun altında yıkayın.

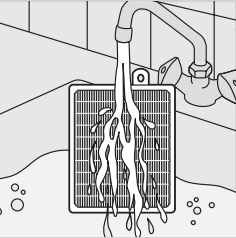

- Filtreyi, kıvrımlı tarafı yukarıya bakacak ve su kıvrıma paralel akacak şekilde tutun. Filtreyi, suyun kıvrımlar arasındaki kiri temizleyeceği açıda tutun.

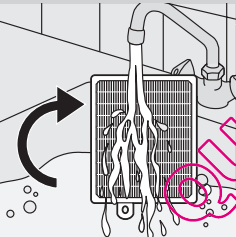

- Filtreyi 180° derece çevirin ve suyun kıvrımlar boyunca ters yönde akmasını sağlayın. Filtre temizlenene kadar bu işleme devam edin.

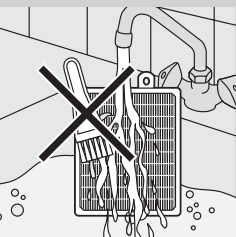

Yıkabilir filtreyi asla bir fırça ile temizlemeyin.

Dikkat: Temizlemek filtrenin orijinal rengini eski haline getirmez ancak filtreleme gücünü eski haline getirir.

- 5 Filtre yüzeyindeki suyu dikkatle silkeleyin. Elektrikli süpürgeye tekrar yerleştirmeden önce filtreyi en az 2 saat tamamen kurumaya bırakın.

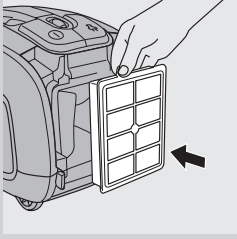

6 Kuru filtreyi tekrar cihaza takın.

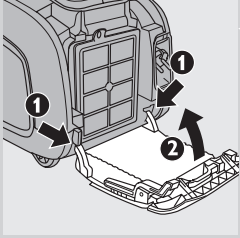

7 Filtre kapağının iki tırnağını elektrikli süpürge­nin alt kısmındaki yuvaya takın (1). Ardından, filtre kapağını cihaza doğru bastırın (2).

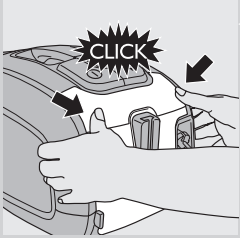

8 Filtre kapağını yuvaya basarak kilitleyin ('klik' sesi duyulur).

Dikkat: Filtrenin tam kapandığından emin olun.

Aksesuarların sipariş edilmesi

Bu cihaza torba, filtre veya diğer aksesuarları satın almak için lütfen www.philips.com adresini ziyaret edin, dünya çapında garanti broşürüne başvurun veya ülkenizdeki Philips Müşteri Destek Merkeziyle iletişim kurun.

Torba siparişi

- Philips Classic s-bag™ sentetik toz torbaları FC8021 tip numarası ile satın alınabilir.
- Philips Clinic s-bag™ yüksek filtrasyonlu sentetik toz torbaları, FC8022 tip numarası ile satın alınabilir.
- Philips Anti-Odour s-bag™ sentetik toz torbaları FC8023 tip numarası ile satın alınabilir.

Dikkat: S torbası hakkında daha fazla bilgi için lütfen www.s-bag.com adresini ziyaret edin.

Filtre siparişi

- HEPA 13 yıkanabilir filtreler 4322 004 93350 kod numarası ile bulunmaktadır.

Çevre



- Kullanım ömrü sonunda, cihazı normal ev atıklarınızla birlikte atmayın; bunun yerine, geri dönüşüm için resmi toplama noktalarına teslim edin. Böylece, çevrenin korunmasına yardımcı olursunuz.



- Şarj edilemeyen piller, çevre kirliliğine neden olabilecek maddeler içermektedir. Şarj edilemeyen pilleri normal ev atıklarınızla birlikte atmayın; bunun yerine resmi pil toplama noktalarına teslim edin. Cihazı resmi bir toplama noktasına teslim etmeden önce, uzaktan kumandanın şarj edilemeyen pillerini mutlaka çıkarın.

Değişirme

Uzaktan kumandanın pilleri

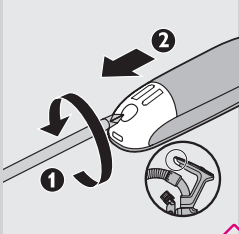

- 1 Herhangi bir düğmeye bastığınızda 'kızılötesi devrede' ışığı yanmazsa, pilleri değiştirin.
- 2 Pil bölümü kapağının vidasını çıkarmak için bir tornavida kullanın (1) ve pil bölümü kapağını çıkarın (2).

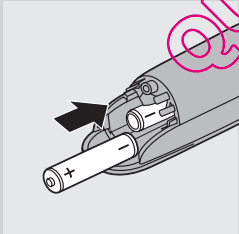

- 3 Yuvaya iki adet yeni AAA 1,5 volt alkalin pil yerleştirin.

Dikkat: - ve + kutup noktalarının doğru yönde olduğundan emin olun.

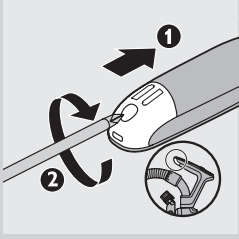

- 4** Pil bölmesi kapağını tekrar takın (1) ve vidayı bir tornavidayla sıkın (2)

Garanti ve servis

Servise ya da daha fazla bilgiye ihtiyaç duyar veya bir sorunla karşılaşırsanız, www.philips.com.tr adresindeki Philips İnternet sitesini ziyaret edin veya ülkenizde bulunan Philips Müşteri Merkeziyle iletişimi kurun (telefon numarasını dünya çapında geçerli garanti belgesinde bulabilirsiniz). Ülkenizde bir Müşteri Merkezi yoksa, yerel Philips bayisine başvurun.

Sorun giderme

Bu bölümde, cihazda en sık karşılaşılabileceğiniz sorunlar özetlenmektedir. Sorunu aşağıdaki bilgilerle çözemezseniz, bulunduğunuz ülkedeki Müşteri Hizmetleri Merkezi ile iletişimi kurun.

1 Emiş gücü yetersiz.

- A Emiş gücü çok düşük ayarlanmış olabilir.
- Emiş gücü ayarını yükseltin.
- B Başlık, boru ya da hortum tıkanmış olabilir.
- Herhangi bir tıkanma söz konusu olduğunda, tıkanan aparatı çıkartarak ters taraftan (mümkün olduğunca uzak) bağlayın. Elektrikli süpürgeyi açarak tıkanmış parçaya ters yönden hava gönderin.
- C Torba dolu olabilir.
- Torbayı değiştirin.
- D Filtreler kirli olabilir.
- Filtreleri temizleyin ya da değiştirin.

2 Kızılötesi uzaktan kumanda çalışmıyor.

- A Piller temas sağlamıyor ya da yanlış şekilde yerleştirilmiş olabilir.
- Pil yuvasının kapağını kaldırın ve pilleri tekrar yerlerine itin. - ve + kutupların doğru yönde yerleştirilmiş olduğundan emin olun.
- B Piller boşalmış olabilir.
- Pilleri değiştirin.

3 Elektrikli süpürgeyi kullanırken bazen elektrik çarpması yaşıyorum.

- A Elektrikli süpürgeyizde statik elektrik birikmiştir. Odalardaki nem oranı ne kadar az olursa, cihazda o kadar çok statik elektrik birikir.
- Bu sıkıntıyı azaltmak için, boruyu sık sık odadaki diğer metal nesnelere değdirerek cihaz yükünü boşaltmak (örneğin, masanın veya sandalyenin ayakları, radyatör vb.).
 - Bu sıkıntıyı azaltmak için, odaya su koyarak odadaki nem seviyesini artırmak. Örneğin, radyatörlerinize içi su dolu kaplar asabilir veya radyatörlerinizi üzerine veya yakınına su dolu kaplar yerleştirebilirsiniz.

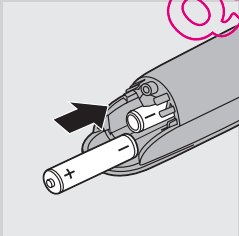
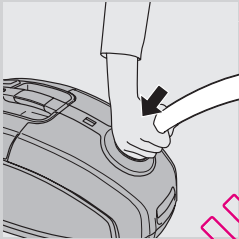

QUEL'ASPIRATEUR.COM

QUEL'ASPIRATEUR.COM

QUEL'ASPIRATEUR.COM

QUEL ASPIRATEUR.COM

