

Register your product and get support at
www.philips.com/welcome

FC6161



PHILIPS

QUEL'ASPIRATEUR.COM

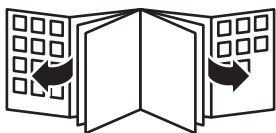

A

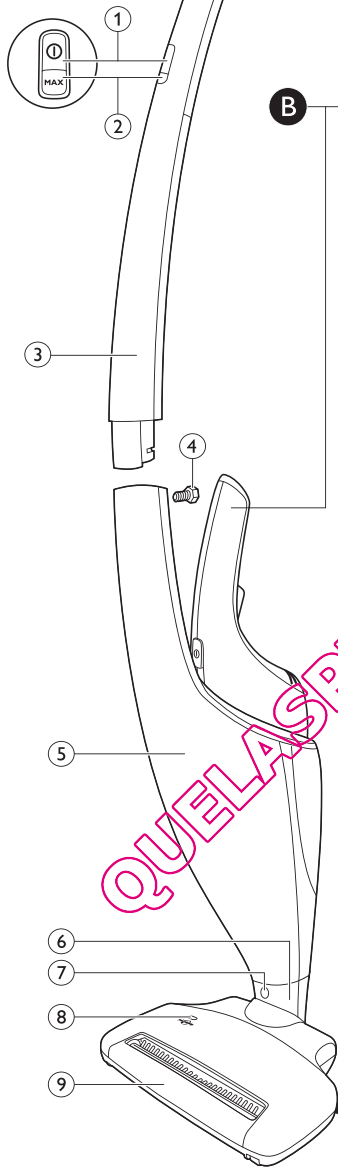

B

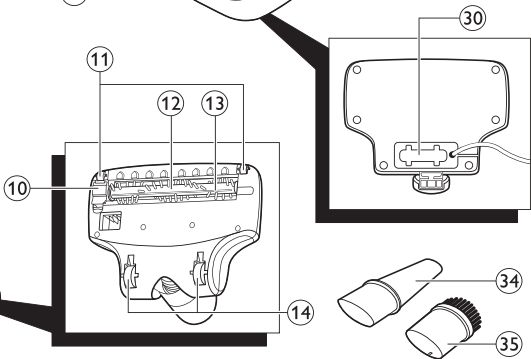
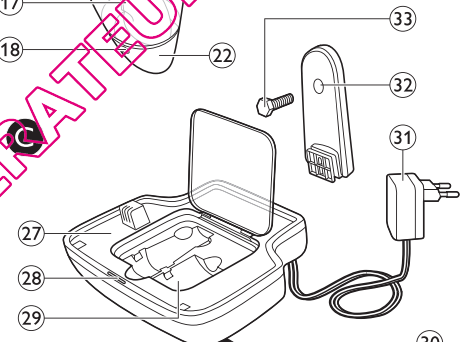
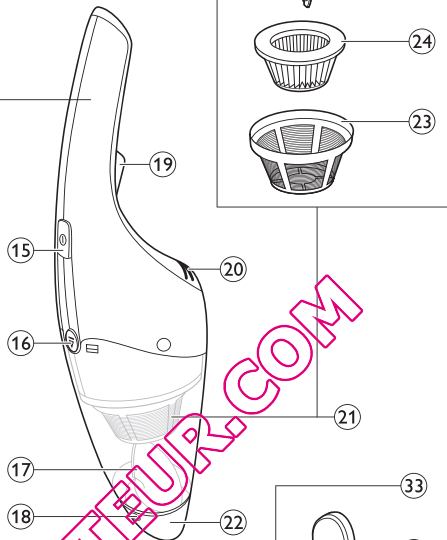

QUEL'ASPIRATEUR.COM

QUELASPIRATEUR.COM

ENGLISH 6
DANSK 16
DEUTSCH 26
ΕΛΛΗΝΙΚΑ 37
ESPAÑOL 48
SUOMI 59
FRANÇAIS 68
ITALIANO 79
NEDERLANDS 89
NORSK 99
PORTUGUÊS 109
SVENSKA 119
TÜRKÇE 129

QUEL'ASPIRATEUR.COM

Introduction

Congratulations on your purchase and welcome to Philips! To fully benefit from the support that Philips offers, register your product at www.philips.com/welcome.

General description (Fig. 1)

- A Stick
 - 1 On/off button
 - 2 MAX button for maximum power
 - 3 Upper stick part
 - 4 Screw to attach upper stick part to lower stick part
 - 5 Lower stick part
 - 6 Floor nozzle joint
 - 7 Floor nozzle release button
 - 8 'Brush blocked' light
 - 9 Floor nozzle
 - 10 Retainer
 - 11 Front wheels
 - 12 Roller brush
 - 13 Cutting groove
 - 14 Rear wheels
- B Handheld vacuum cleaner
 - 1 On/off button
 - 2 Dust compartment release button
 - 3 Dust compartment
 - 4 Nozzle release button
 - 5 Handheld vacuum cleaner release button
 - 6 Exhaust air openings
 - 7 Filter unit
 - 8 Detachable nozzle
 - 9 Outer filter
 - 10 Inner filter
 - 11 Filter holder
 - 12 Filter rattle mechanism
- C Accessories
 - 1 Charging base
 - 2 Charging light
 - 3 Storage compartment
 - 4 Cord storage facility
 - 5 Adapter
 - 6 Back support of charging base
 - 7 Wall mounting screw
 - 8 Crevice tool
 - 9 Brush tool

Important

Read this user manual carefully before you use the appliance and save it for future reference.

Danger

- Never suck up water or any other liquid. Never suck up flammable substances and do not suck up ashes until they are cold.
- Never immerse the appliance, the charging base or the adapter in water or any other liquid, nor rinse it under the tap.

Warning

- Check if the voltage indicated on the adapter corresponds to the local mains voltage before you connect the appliance.
- Do not use the vacuum cleaner, the charging base or the adapter if it is damaged.
- If the adapter or charging base is damaged, always have it replaced with one of the original type in order to avoid a hazard.
- The adapter contains a transformer. Do not cut off the adapter to replace it with another plug, as this causes a hazardous situation.
- This appliance can be used by children aged 8 or above and by persons with reduced physical, sensory or mental capabilities or lack of experience and knowledge if they have been given instructions in safe use of the appliance or supervision to establish safe use and if they have been made aware of the hazards involved.
- Do not allow children to play with the appliance.
- Children are only allowed to empty the dust compartment, clean the filter unit and clean the appliance under supervision.

Caution

- Remove the adapter from the wall socket before you clean the charging base.
- Only charge the vacuum cleaner with the adapter and charging base supplied. During charging, the adapter feels warm to the touch. This is normal.
- Always switch off the vacuum cleaner after use.
- The voltage on the contact strips in the charging base is low and therefore not dangerous.
- Never block the exhaust air openings during vacuuming.
- Switch off the appliance when you charge it.
- Always use the vacuum cleaner with the filter unit assembled.

Electromagnetic fields (EMF)

This Philips appliance complies with all standards regarding electromagnetic fields (EMF). If handled properly and according to the instructions in this user manual, the appliance is safe to use based on scientific evidence available today.

Before first use

- 1** Remove any protective foil or plastic from the appliance.
- 2** Attach the back support to the back of the charging base ('click') (Fig. 2).

Note: You only have to do this once. Never disassemble the back support from the charging base.

Note: You do not have to attach the back support if the extra stability the back support provides is not required.

Tip: For better stability you can also mount the charging base to the wall. To do so, drive the screw supplied through the hole in the back support into the wall.

3 Place the upper stick part on the lower stick part ('click') (Fig. 3).

Note: You only have to do this once. Never disassemble the upper stick from the lower stick.

4 Fasten the screw with a screwdriver or coin.

5 Place the stick on the floor nozzle ('click') (Fig. 4).

Preparing for use

Charging the batteries

It takes approx. 7 hours to fully charge the batteries.

1 Put the adapter of the charging base in the wall socket.

2 Place the handheld vacuum cleaner in the stick ('click') (Fig. 5).

Note: Make sure the handheld vacuum cleaner is switched off when you place it in the stick.

3 Place the appliance on the charging base (Fig. 6).

▶ The charging light goes on to indicate that the appliance is charging. (Fig. 7)

Note: The charging light does not give any information about the battery charge level.

▶ When the batteries are fully charged, the charging process stops and the charging light goes out to save energy.

Note: You can leave the appliance on the charging base, even when the batteries are fully charged. Every 5 minutes, the charging light lights up for 3 seconds. This indicates that the charging base checks if the batteries are still fully charged.

Note: If you place the appliance on the charging base while it is switched on, the appliance switches off automatically after 2 seconds and the batteries do not charge.

Saving energy

If you are not going to use the appliance for a longer period of time, remove the adapter from the wall socket to save energy.

Using the appliance

The power of this cordless stick vacuum cleaner cannot be compared with that of a full-size standard vacuum cleaner. Its cleaning performance on soft floors may not entirely match that of a standard vacuum cleaner, but its cleaning performance on hard floors is just as good.

Using the stick

You can use the stick to clean floors and carpets.

When you use the stick, always make sure the dust compartment is attached to the handheld vacuum cleaner, to prevent damage to the handheld vacuum cleaner.

1 Place the handheld vacuum cleaner properly in the stick ('click'). (Fig. 5)

2 Press the on/off button on the stick to switch on the appliance (Fig. 8).

▶ The appliance starts to operate at normal speed. Use this speed for optimal operating time and minimal noise. The operating time at this speed is more than 20 minutes.

- Press the MAX button if you want to operate the appliance at maximum speed. Use this speed for optimal cleaning performance. The operating time at this speed is 11 minutes (Fig. 9).
- If you want to switch back to normal speed, press the MAX button again.

Note: During use, the 'brush blocked' light may flash red to indicate that the roller brush is blocked. If this happens, you have to remove the item that is blocking the brush or clean the brush (see chapter 'Cleaning').

- 3 If you want to leave the appliance for a while or if you want to remove the handheld vacuum cleaner from the stick during use, you can use the parking position. Push the stick towards the floor nozzle to put it in parking position (Fig. 10).
- 4 After use, press the on/off button to switch off the appliance.

Using the handheld vacuum cleaner

You can use the handheld vacuum cleaner without the stick to vacuum small and hard-to-reach areas, such as tables, furniture, car seats etc.

When the handheld vacuum cleaner is fully charged, it has an operating time of 12 minutes.

- 1 If the handheld vacuum cleaner is placed in the stick, press the on/off button on the stick to switch off the appliance before you remove the handheld vacuum cleaner from the stick.

Note: If you remove the handheld vacuum cleaner when the appliance is switched on at normal speed, the handheld vacuum cleaner operates at reduced power when you take it out. To make sure the handheld vacuum cleaner operates at full power, switch it off and back on again.

- 2 Press the handheld vacuum cleaner release button (1) and remove the handheld vacuum cleaner from the stick (2) (Fig. 11).
- 3 Press the on/off button to switch on the handheld vacuum cleaner (Fig. 12).
- 4 After use, press the on/off button again to switch off the handheld vacuum cleaner.

Note: Make sure you switch off the handheld vacuum cleaner before you put it back into the stick.

Note: If you put the handheld vacuum cleaner back into the stick when it is still switched on, the roller brush does not work and the cleaning performance is not optimal. To make the roller brush operate, press the on/off button on the stick to switch off the appliance and then press the on/off button again to switch the appliance back on again.

Accessories

The handheld vacuum cleaner comes with the following accessories:

- a crevice tool to vacuum corners or narrow gaps.
- a brush tool to clean delicate surfaces.

- 1 Take the accessory you want to use from the storage compartment of the charging base.
- 2 Attach the accessory to the detachable nozzle (Fig. 13).

Cleaning

Always remove the adapter from the wall socket before you clean the charging base.

- 1 Clean the outside of the handheld vacuum cleaner, the outside of the stick and the outside of the charging base with a damp cloth.
- 2 If you want to empty and clean the dust compartment or clean the filter unit, follow the instructions in sections 'Emptying and cleaning the dust compartment' and 'Cleaning the filter unit' below.

Emptying and cleaning the dust compartment

Make sure you empty and clean the dust compartment of the handheld vacuum cleaner regularly.

Note: It is not necessary to hold the handheld vacuum cleaner over a dustbin when you open it.

Quick emptying

You can empty the dust compartment quickly in the following way:

- 1 Press the nozzle release button (1) and take the detachable nozzle off the handheld vacuum cleaner (2) (Fig. 14).
- 2 Shake the contents of the dust compartment into a dustbin (Fig. 15).
- 3 First attach the bottom of the detachable nozzle and then push the top of the detachable nozzle towards the vacuum cleaner until it locks into place ('click'). (Fig. 16)

Thorough cleaning

You can empty and clean the dust compartment thoroughly in the following way:

- 1 Hold the handheld vacuum cleaner over a dustbin, press the dust compartment release button (1) and remove the dust compartment (2) (Fig. 17).
- 2 Remove the filter unit from the dust compartment (Fig. 18).
- 3 Shake the dust compartment with your free hand to empty the contents into a dustbin (Fig. 19).
- 4 If necessary, clean the dust compartment with a damp cloth.
- 5 If necessary, clean the filter unit. See section 'Cleaning the filter unit' below.
- 6 Put the filter unit back into the dust compartment.
- 7 To reattach the dust compartment, align the slot on the dust compartment with the projection on the handheld vacuum cleaner. First attach the bottom of the dust compartment (1) and then push the top of the dust compartment towards the vacuum cleaner (2) until it locks into place ('click'). (Fig. 20)

Cleaning the filter unit

Make sure you clean the filter unit regularly.

Quick cleaning

You can clean the filter unit quickly in the following way:

- 1 Hold the handheld vacuum cleaner over a dustbin, press the dust compartment release button (1) and remove the dust compartment (2) (Fig. 17).
- 2 Turn the rattle mechanism inside the filter holder a few times. (Fig. 21)
 - The rattle mechanism loosens the dust from the inner filter.
- 3 To reattach the dust compartment, align the slot on the dust compartment with the projection on the handheld vacuum cleaner. First attach the bottom of the dust compartment (1) and then push the top of the dust compartment towards the vacuum cleaner (2) until it locks into place ('click'). (Fig. 20)

Thorough cleaning

You can clean the filter unit thoroughly in the following way:

- 1 Hold the appliance over a dustbin, press the dust compartment release button (1) and remove the dust compartment (2) (Fig. 17).
- 2 Remove the filter unit from the dust compartment (Fig. 18).
- 3 Turn the outer filter clockwise (1) and remove it from the filter holder (2) (Fig. 22).
- 4 Turn the inner filter clockwise (1) and remove it from the filter holder (2) (Fig. 23).

- 5 Clean the inner filter and the outer filter with a brush or with a standard vacuum cleaner if they are very dirty.

Note: If necessary you can clean the inner filter and the outer filter in cold or lukewarm water. Dry the inner and outer filter thoroughly before you use the filter unit again.

- 6 Place the inner filter back onto the filter holder (1) and turn it anticlockwise to attach it (2). (Fig. 24)
- 7 Place the outer filter back onto the filter holder (1) and turn it anticlockwise to attach it (2). (Fig. 25)
- 8 Put the filter unit back into the dust compartment (Fig. 26).

Note: Make sure you insert the filter unit in the correct way. The word 'up' must point towards the top of the dust compartment.

- 9 To reattach the dust compartment, align the slot on the dust compartment with the projection on the handheld vacuum cleaner. First attach the bottom of the dust compartment (1) and then push the top of the dust compartment towards the vacuum cleaner (2) until it locks into place ('click'). (Fig. 20)

Cleaning the floor nozzle joint

The joint of the floor nozzle may get blocked by large dirt particles. Follow the steps below to clean the joint.

- 1 Press the on/off button on the stick to switch off the appliance.
- 2 Press the handheld vacuum cleaner release button (1) and remove the handheld vacuum cleaner from the stick (2) (Fig. 11).
- 3 Press the floor nozzle release button (1) to detach the stick from the floor nozzle (2) (Fig. 27).
- 4 Remove the large dirt particles from the joint.
- 5 Place the stick back onto the floor nozzle ('click').

Cleaning the roller brush

When the 'brush blocked' light starts to flash red, the roller brush is blocked. If this happens, follow the steps below to clean the roller brush.

- 1 Press the on/off button on the stick to switch off the appliance.
- 2 Press the handheld vacuum cleaner release button (1) and remove the handheld vacuum cleaner from the stick (2) (Fig. 11).
- 3 Press the floor nozzle release button (1) to detach the stick from the floor nozzle (2).
- 4 Turn the floor nozzle upside down.
- 5 Move the roller brush until the cutting groove faces you. (Fig. 28)
- 6 Use a pair of scissors to cut the hairs, threads etc. that have collected around the roller brush. (Fig. 29)
- 7 Remove fluff, hairs and other dirt from the roller brush.

Note: You can also remove the roller brush for easier cleaning.

Removing the roller brush

- 1 Switch off the appliance.
- 2 Turn the floor nozzle upside down and open the retainer. (Fig. 30)
- 3 Lift the roller brush out of the floor nozzle (Fig. 31).
- 4 Remove fluff, hairs and other dirt from the roller brush and the groove.

Reinserting the roller brush

- 1 First insert the end of the roller brush furthest from the retainer into the nozzle, then insert the end of the roller brush closest to the retainer into the nozzle. (Fig. 32)
- 2 Close the retainer ('click'). (Fig. 33)

Note: If the roller brush is not properly inserted, you cannot close the retainer.

Storage

- 1 Put the accessories in the storage compartment of the charging base (Fig. 34).
- 2 Push the stick towards the floor nozzle to put it into parking position (Fig. 10).
- 3 You can store the appliance on the charging base with the handheld vacuum cleaner placed in the stick (Fig. 6).

Replacement

We advise you to replace the inner filter and the outer filter after a prolonged period of use or if you can no longer clean them properly.

New inner filters are available under type number 4322 004 93471. Contact your Philips dealer.

Replacing the inner and outer filter

- 1 Remove the filter unit from the dust compartment (Fig. 18).
- 2 Turn the outer filter clockwise (1) and remove it from the filter holder (2) (Fig. 22).
- 3 Turn the inner filter clockwise (1) and remove it from the filter holder (2) (Fig. 23).
- 4 Place a new inner filter on the filter holder (1) and turn it anticlockwise to attach it (2) (Fig. 24).
- 5 Place a new outer filter on the filter holder (1) and turn it anticlockwise to attach it (2) (Fig. 25).
- 6 Put the filter unit back into the dust compartment (Fig. 26).

Note: Make sure you insert the filter unit in the correct way. The word 'up' must point towards the top of the dust compartment.

Ordering accessories

To purchase accessories for this appliance, please visit our online shop at www.shop.philips.com/service. If the online shop is not available in your country, go to your Philips dealer or a Philips service centre. If you have any difficulties obtaining accessories for your appliance, please contact the Philips Consumer Care Centre in your country. You find its contact details in the worldwide guarantee leaflet.

New inner filters are available under type number 4322 004 93471 .
 New HEPA filters are available under type number 4322 004 93471.
 New Mesh filters are available under type number 4222 459 49431.
 New rolling brushes are available under type number 4222 459 49571.

Environment

- Do not throw away the appliance with the normal household waste at the end of its life, but hand it in at an official collection point for recycling. By doing this, you help to preserve the environment (Fig. 35).
- The built-in rechargeable batteries contain substances that may pollute the environment. Remove the batteries when you discard the appliance. Do not throw away the batteries with the normal household waste, but hand them in at an official collection point. You can also take the appliance to a Philips service centre. The staff of this centre will remove the batteries for you and will dispose of them in an environmentally safe way (Fig. 36).

Removing the rechargeable batteries

NiMH batteries may explode when exposed to high temperatures or fire.

Only remove the rechargeable batteries if they are completely empty.

You can remove the rechargeable batteries in the following way:

- 1** Let the handheld vacuum cleaner run until it stops.
- 2** Remove the panel with the exhaust air openings from the handheld vacuum cleaner with a screwdriver (Fig. 37).
- 3** Remove the panel on the handle with your fingernail. (Fig. 38)
- 4** Undo the screws on the side of the handheld vacuum cleaner. (Fig. 39)
- 5** Press the dust compartment release button and separate the two housing parts.
- 6** Cut the wires connected to the rechargeable batteries one by one (Fig. 40).
- 7** Remove the rechargeable batteries (Fig. 41).

Guarantee and service

If you need service or information or if you have a problem, please visit the Philips website at **www.philips.com/support** or contact the Philips Consumer Care Centre in your country. You find its phone number in the worldwide guarantee leaflet. If there is no Consumer Care Centre in your country, go to your local Philips dealer.

Troubleshooting

This chapter summarises the most common problems you could encounter with your appliance. If you are unable to solve the problem with the information below, visit **www.philips.com/support** for a list of frequently asked questions or contact the Philips Consumer Care Centre in your country.

Problem	Cause	Solution
The appliance does not work.	The batteries may be low.	Recharge the batteries.
	If you are using the stick, the contact strips on the stick and/or on the handheld vacuum cleaner may be dirty or may not make proper contact.	Wipe the contact strips on the stick and on the handheld vacuum cleaner clean with a dry cloth and then place the handheld vacuum cleaner in the stick. Move the handheld vacuum cleaner slightly to the left and right a few times until you hear a click.
The charging light does not go on and/or the appliance does not charge.	You may not have placed the appliance on the charging base properly.	Place the appliance on the charging base properly. The charging light goes on to indicate that the appliance is charging.
	You may not have put the adapter in the wall socket properly.	Put the adapter in the wall socket properly.
	You may have put the appliance on the charging base with the handheld vacuum cleaner switched on.	If you place the appliance on the charging base with the handheld vacuum cleaner switched on, the appliance switches off automatically after two seconds and the batteries do not charge.
	The contact strips on the stick and/or on the handheld vacuum cleaner may be dirty or may not make proper contact.	Wipe the contact strips on the stick and the handheld vacuum cleaner clean with a dry cloth and then place the handheld vacuum cleaner in the stick. Move the handheld vacuum cleaner slightly to the left and right a few times until you hear a click.
	If you can switch on the appliance after a few hours charging, the charging light is defective.	Take the appliance to your dealer or a service centre authorised by Philips for repair.
	If the appliance still does not charge, it may be defective.	Take the appliance to your dealer or a service centre authorised by Philips for examination or repair.
The handheld vacuum cleaner does not vacuum properly.	The dust compartment may not be attached properly.	Attach the dust compartment to the handheld vacuum cleaner properly.

Problem	Cause	Solution
	The dust compartment may be full.	Empty the dust compartment.
	If you are using the stick, the contact strips on the stick and/or on the handheld vacuum cleaner may be dirty or may not make proper contact.	Wipe the contact strips on the stick and the handheld vacuum cleaner clean with a dry cloth. Then place the handheld vacuum cleaner in the stick. Move the handheld vacuum cleaner slightly to the left and right a few times until you hear a click.
	The floor nozzle joint may be blocked by large dirt particles.	Clean the floor nozzle joint (see chapter 'Cleaning').
Dust escapes from the handheld vacuum cleaner.	The dust compartment may be full.	Empty the dust compartment.
	The dust compartment may not be attached properly.	Attach the dust compartment to the handheld vacuum cleaner properly.
	The filter unit may not be placed in the dust compartment properly.	Place the filter unit in the dust compartment properly.
The handheld vacuum cleaner does not work properly when one of the accessories is attached to the detachable nozzle.	The dust compartment may be full.	Empty the dust compartment.
	The accessory may be obstructed.	Remove the obstruction from the accessory.
	The filter unit may be clogged.	Clean the inner filter and the outer filter (see chapter 'Cleaning').
The 'brush blocked' light flashes red.	The roller brush is blocked.	Clean the roller brush (see chapter 'Cleaning').
	The 'brush blocked' light may flash red because you use the stick on deep-pile carpet.	In this case the roller brush is not blocked and the suction power does not decrease. You can continue to use the stick to clean the carpet.
The appliance produces a lot of noise.	There may be solid particles in the dust compartment.	Empty the dust compartment and clean the filter unit (see chapter 'Cleaning').
	The floor nozzle joint may be blocked by large dirt particles.	Clean the floor nozzle joint (see chapter 'Cleaning').
The appliance does not pick up dirt effectively.	The roller brush is clogged.	Clean the roller brush (see chapter 'Cleaning').

Introduktion

Tillykke med dit køb og velkommen til Philips! For at få fuldt udbytte af den support, Philips tilbyder, skal du registrere dit produkt på www.philips.com/welcome.

Generel beskrivelse (fig. 1)

- A Stav
- 1 On/off-knap
 - 2 MAX-knap til maksimal effekt
 - 3 Øverste stang
 - 4 Skru den øvre del af stangen fast til den nedre del af stangen
 - 5 Nederste del af stang
 - 6 Gulvmundstykkeled
 - 7 Udløserknap til gulvmundstykke
 - 8 "Børste blokeret"-indikator
 - 9 Gulvmundstykke
 - 10 Lås
 - 11 Forreste hjul
 - 12 Rullebørste
 - 13 Klipperille
 - 14 Baghjul
- B Håndstøvsuger
- 1 On/off-knap
 - 2 Udløserknap til støvkammer
 - 3 Støvkammer
 - 4 Udløserknap til mundstykke
 - 5 Udløserknap til håndstøvsuger
 - 6 Lufthuller til udblæsningsluft
 - 7 Filterenhed
 - 8 Aftageligt mundstykke
 - 9 Udvendigt filter
 - 10 Indvendigt filter
 - 11 Filterholder
 - 12 Filter-rangle-mekanisme
- C Tilbehør
- 1 Opladeenhed
 - 2 Opladeindikator med lys
 - 3 Opbevaringsrum
 - 4 Ledningsopbevaring
 - 5 Adapter
 - 6 Bagstøtte til opladeenhed
 - 7 Skrue til vægbeslag
 - 8 Sprækkemundstykke
 - 9 Børstemundstykke

Vigtigt

Læs denne brugsvejledning omhyggeligt igennem, inden apparatet tages i brug, og gem den til eventuelt senere brug.

Fare

- Opsug aldrig vand eller andre former for væske. Opsug aldrig brandbare substanser eller aske, før denne er blevet helt kold.
- Apparatet, opladeenheden og adapteren må aldrig kommes ned i vand eller anden væske og må heller ikke skylles under vandhanen.

Advarsel

- Kontrollér, om den angivne netspænding på adapteren svarer til den lokale netspænding, før du slutter strøm til opladeren.
- Undlad at bruge støvsugeren, opladeenheden eller adapteren, hvis de er beskadiget.
- Hvis adapteren eller opladeenheden beskadiges, må delene kun udskiftes med tilsvarende originale dele af samme type for at undgå enhver risiko.
- Adapteren indeholder en transformer. Adapteren må ikke klippes af og udskiftes med et andet stik, da dette vil forårsage en farlig situation.
- Dette apparat kan bruges af børn over 8 år eller af personer med reducerede fysiske, sensoriske eller mentale evner eller manglende viden eller erfaring, hvis de har fået instruktioner om sikker brug af apparatet, eller hvis de er under opsyn. De skal ligeledes oplyses om eventuelle faremomenter.
- Børn må under ingen omstændigheder lege med apparatet.
- Børn må kun tømme støvkammeret, rengøre filterenheden og rengøre apparatet under opsyn.

Forsigtig

- Tag adapteren ud af stikkontakten, før du rengør opladeenheden.
- Oplad kun støvsugeren med den medfølgende adapter og opladeenhed. Under opladningen bliver adapteren varm, men dette er helt normalt.
- Sluk altid for støvsugeren efter brug.
- Spændingen på kontaktstrimlerne i opladeenheden er lav og derfor helt ufarlig.
- Lufthullerne til udblæsningsluften må aldrig blokeres under støvsugning.
- Sluk for apparatet, før du oplader det.
- Brug altid støvsugeren med filterenheden på.

Elektromagnetiske felter (EMF)

Dette Philips-apparat overholder alle standarder for elektromagnetiske felter (EMF). Ved korrekt anvendelse i overensstemmelse med instruktionerne i denne brugervejledning er apparatet sikkert at anvende ifølge den videnskabelige viden, der er tilgængelig i dag.

Før apparatet tages i brug

- 1 Fjern beskyttelsesfolie eller plastik fra apparatet.
- 2 Fastgør bagstøtten til bagsiden af opladeenheden ("klik") (fig. 2).

Bemærk: Du behøver kun at gøre dette én gang. Fjern aldrig bagstøtten fra opladeenheden.

Bemærk: Det er ikke nødvendigt at fastgøre bagstøtten, hvis den ekstra støtte, som bagstøtten giver, ikke er påkrævet.

Tip: Bedre stabilitet kan også opnås ved at montere opladeenheden på væggen. Dette gøres ved at presse den medfølgende skrue igennem hullet i bagstøtten og ind i væggen.

3 Sæt den øvre del af stangen på den nedre del af stangen ("klik") (fig. 3).

Bemærk: Du behøver kun at gøre dette én gang. Fjern aldrig den øvre stang fra den nedre stang.

4 Fastgør skruen med en skruetrækker eller mønt.

5 Sæt stangen på gulumdstykket ("klik") (fig. 4).

Klargøring

Opladning af batterierne

En fuld opladning af batterierne tager ca. 7 timer.

1 Sæt adapteren til opladeenheden i stikkontakten.

2 Placér håndstøvsugeren i stangen ("klik") (fig. 5).

Bemærk: Sørg for, at håndstøvsugeren er slukket, når den placeres i stangen.

3 Placer apparatet i opladeenheden (fig. 6).

▶ Opladeindikatoren lyser for at vise, at apparatet oplades. (fig. 7)

Bemærk: Opladeindikatoren angiver ikke den aktuelle batterikapacitet.

▶ Når batterierne er fuldt opladede, ophører opladningsprocessen og opladeindikatoren slukker for at spare energi.

Bemærk: Apparatet kan efterlades i opladeenheden, selv efter det er fuldt opladet. Hvert 5. minut lyser opladeindikatoren i 3 sekunder. Dette angiver, at opladeenheden kontrollerer, om batterierne stadig er fuldt opladede.

Bemærk: Hvis apparatet placeres i opladeenheden, mens det er tændt, slukkes apparatet automatisk efter 2 sekunder, og batterierne oplades ikke.

Energibesparelse

Hvis du ikke skal bruge apparatet i en længere periode, anbefales det, at du tager adapteren ud af stikkontakten for at spare strøm.

Sådan bruges apparatet

Effekten af denne trådløse støvsuger med stang kan ikke sammenlignes med effekten af en standardstøvsuger i fuld størrelse. Rengøringsevnen på bløde gulve er muligvis ikke helt den samme som en standardstøvsugers, men rengøringsevnen på hårde gulve er lige så god.

Brug af stangen

Du kan bruge stangen til at rengøre gulve og tæpper.

Når du bruger stangen, skal du altid sørge for, at støvkammeret er fastgjort til håndstøvsugeren for at undgå, at håndstøvsugeren bliver beskadiget.

1 Placér håndstøvsugeren korrekt i stangen ("klik"). (fig. 5)

2 Tryk på on/off-knappen på stangen for at tænde for apparatet (fig. 8).

▶ Apparatet begynder at køre med normal hastighed. Brug denne hastighed for at få optimal brugstid og minimal støj. Brugstiden ved denne hastighed er mere end 20 minutter.

- Tryk på MAX-knappen, hvis du vil bruge apparatet ved maksimal hastighed. Brug denne hastighed for at få en optimal rengøringsevne. Brugstiden ved denne hastighed er 11 minutter (fig. 9).
- Hvis du vil skifte tilbage til normal hastighed, skal du trykke på MAX-knappen igen.

Bemærk: Under brug kan "børste blokeret"-indikatoren lyse rødt for at angive, at rullebørsten er blokeret. Hvis dette sker, skal du fjerne det emne, der blokerer børsten, eller rengøre børsten (se kapitlet "Rengøring").

- 3 Hvis du vil gå fra apparatet et stykke tid, eller hvis du vil fjerne håndstøvsugeren fra stangen under brug, kan du bruge parkeringsfunktionen. Skub stangen imod gulvmundstykket, indtil den låses i parkeringspositionen (fig. 10).
- 4 Efter brug skal du trykke på on/off-knappen for at slukke maskinen.

Brug af håndstøvsugeren

Du kan bruge håndstøvsugeren uden stangen til at støvsuge svært tilgængelige steder som f.eks. borde, møbler, bilsæder osv.

Når håndstøvsugeren er fuldt opladet, har den en brugstid på 12 minutter.

- 1 Når håndstøvsugeren er placeret i stangen, skal apparatet slukkes ved at trykke på on/off-knappen på stangen, før håndstøvsugeren fjernes fra stangen.

Bemærk: Hvis håndstøvsugeren fjernes, mens den er tændt ved normal hastighed, kører håndstøvsugeren med nedsat kraft, når den tages ud. Hvis du vil sikre, at håndstøvsugeren kører med fuld kraft, skal den slukkes og tændes igen.

- 2 Tryk på håndstøvsugerens udløserknap(1), og fjern den fra stangen (2) (fig. 11).
- 3 Tryk på on/off-knappen for at tænde håndstøvsugeren (fig. 12).
- 4 Efter brug slukkes apparatet ved at trykke på on/off-knappen igen.

Bemærk: Sørg for, at slukke håndstøvsugeren, inden den placeres i stangen igen.

Bemærk: Hvis håndstøvsugeren sættes tilbage i stangen, mens den stadig er tændt, virker rullebørsten ikke, og rengøringsevnen er ikke optimal. For at få rullebørsten til at virke skal du trykke på on/off-knappen på stangen, hvorved apparatet slukkes, og derefter trykke på on/off-knappen igen for at tænde apparatet igen.

Tilbehør

Følgende tilbehør følger med håndstøvsugeren.

- et sprækkemundstykke til støvsugning af hjørner eller smalle åbninger.
- en børste til rengøring af sart overflader.

- 1 Tag det tilbehør, du vil bruge, fra opladeenhedens opbevaringsrum.
- 2 Fastgør tilbehøret på det aftagelige mundstykke (fig. 13).

Rengøring

Tag altid adapteren ud af stikkontakten, før du rengør opladeenheden.

- 1 Rengør ydersiden af håndstøvsugeren, stangen og opladeenheden med en fugtig klud.
- 2 Hvis du vil tømme og rengøre støvkammeret eller rengøre filterenheden, skal du følge instruktionerne i afsnittene "Tømning og rengøring af støvkammeret" og "Rengøring af filterenheden" nedenfor.

Tømning og rengøring af støvkammeret

Sørg for, at tømme og rengøre støvkammeret på håndstøvsugeren jævnligt.

Bemærk: Det er ikke nødvendigt at holde håndstøvsugeren over en skraldespand, når den åbnes.

Hurtig tømning

Du kan tømme støvkammeret hurtigt på følgende måde:

- 1** Tryk på udløserknappen til mundstykket (1), og tag det aftagelige mundstykke af håndstøvsugeren (2) (fig. 14).
- 2** Tøm støvkammerets indhold ud i skraldespanden (fig. 15).
- 3** Fastgør først den nederste del af det aftagelige mundstykke, og skub derefter toppen af mundstykket mod støvsugeren, indtil det låses på plads ("klik"). (fig. 16)

Grundig rengøring

Du kan tømme og rengøre støvkammeret grundigt på følgende måde:

- 1** Hold håndstøvsugeren over en skraldespand, tryk på udløserknappen på støvkammeret (1), og fjern støvkammeret (2) (fig. 17).
- 2** Tag filterenheden ud af støvkammeret (fig. 18).
- 3** Tøm støvkammeret ved at ryste dets indhold ud i skraldespanden med den frie hånd (fig. 19).
- 4** Hvis det er nødvendigt, kan støvkammeret rengøres med en fugtig klud.
- 5** Rengør om nødvendigt filterenheden. Se afsnittet "Rengøring af filterenheden" nedenfor.
- 6** Sæt filterenheden tilbage i støvkammeret.
- 7** Sæt støvkammeret tilbage på plads, således at åbning og fremspring på henholdsvis støvkammer og håndstøvsuger passer ind i hinanden. Sæt først støvkammerets nederste del fast (1), og skub derefter støvkammeret ind mod støvsugeren (2), indtil det låses på plads (klik). (fig. 20)

Rengøring af filterenheden

Sørg for at rengøre filterenheden jævnligt.

Hurtig rengøring

Du kan rengøre filterenheden hurtigt på følgende måde:

- 1** Hold håndstøvsugeren over en skraldespand, tryk på udløserknappen på støvkammeret (1), og fjern støvkammeret (2) (fig. 17).
- 2** Drej rangle-mekanismen inde i filterholderen et par gange. (fig. 21)
 Ranglemekanismen løsner støvet fra det indvendige filter.
- 3** Sæt støvkammeret tilbage på plads, således at åbning og fremspring på henholdsvis støvkammer og håndstøvsuger passer ind i hinanden. Sæt først støvkammerets nederste del fast (1), og skub derefter støvkammeret ind mod støvsugeren (2), indtil det låses på plads (klik). (fig. 20)

Grundig rengøring

Du kan hurtigt rengøre filterenheden grundigt på følgende måde:

- 1** Hold apparatet over en skraldespand, tryk på udløserknappen til støvkammeret (1), og fjern støvkammeret (2) (fig. 17).
- 2** Tag filterenheden ud af støvkammeret (fig. 18).

- 3 Drej det udvendige filter højre om (1), og tag det ud af filterholderen (2) (fig. 22).
- 4 Drej det indvendige filter højre om (1), og tag det ud af filterholderen (2) (fig. 23).
- 5 Rengør det indvendige og udvendige filter med en børste eller med en almindelig støvsuger, hvis de er meget snavsede.

Bemærk: Hvis det er nødvendigt, kan du rengøre det indvendige og udvendige filter i koldt eller lunkent vand. Tør filterne grundigt, før du anvender filterenheden igen.

- 6 Sæt det indvendige filter tilbage i filterholderen (1), og drej det venstre om for at fastgøre det (2). (fig. 24)
- 7 Sæt det udvendige filter tilbage i filterholderen (1), og drej det venstre om for at fastgøre det (2). (fig. 25)
- 8 Sæt filterenheden tilbage i støvkammeret (fig. 26).

Bemærk: Sørg for indsætte filterenheden korrekt. Ordet "Up" (op) skal vende mod den øverste del af støvkammeret.

- 9 Sæt støvkammeret tilbage på plads, således at åbning og fremspring på henholdsvis støvkammer og håndstøvsuger passer ind i hinanden. Sæt først støvkammerets nederste del fast (1), og skub derefter støvkammeret ind mod støvsugeren (2), indtil det låses på plads (klik). (fig. 20)

Rengøring af gulvmundstykkets samling

Gulvmundstykkets samling kan blive blokeret af store smudspartikler. Følg nedenstående trin for at rengøre samlingen.

- 1 Tryk på on/off-knappen på stangen for at slukke for apparatet.
- 2 Tryk på håndstøvsugerens udløserknap (1), og fjern den fra stangen (2) (fig. 11).
- 3 Tryk på gulvmundstykkets udløserknap (1) for at frigøre stangen fra gulvmundstykket (2) (fig. 27).
- 4 Fjern de store smudspartikler fra samlingen.
- 5 Sæt stangen tilbage på gulvmundstykket ("klik").

Rengøring af rullebørsten

Når "børste blokeret"-indikatoren begynder at blinke rødt, er rullebørsten blokeret. Hvis dette sker, skal du følge trinene nedenfor for at rengøre rullebørsten.

- 1 Tryk på on/off-knappen på stangen for at slukke for apparatet.
- 2 Tryk på håndstøvsugerens udløserknap (1), og fjern den fra stangen (2) (fig. 11).
- 3 Tryk på gulvmundstykkets udløserknap (1) for at frigøre stangen fra gulvmundstykket (2).
- 4 Vend gulvmundstykket på hovedet.
- 5 Flyt rullebørsten, indtil klipperillen vender mod dig. (fig. 28)
- 6 Brug en saks til at fjerne hår, tråde osv., der har samlet sig rundt om rullebørsten. (fig. 29)
- 7 Fjern fnug, hår og andet snavs fra rullebørsten.

Bemærk: Du kan også fjerne rullebørsten for at gøre rengøring nemmere.

Aftagning af rullebørsten

- 1** Sluk for apparatet.
- 2** Vend gulvmundstykket på hovedet, og åbn beholderen. (fig. 30)
- 3** Løft rullebørsten ud af gulvmundstykket (fig. 31).
- 4** Fjern frug, hår og andet snavs fra rullebørsten og rillen.

Indsætning af rullebørsten

- 1** Indsæt først den ende af rullebørsten, der er længst fra beholderen, i mundstykket, og indsæt derefter den ende af rullebørsten, der er tættest på beholderen, i mundstykket. (fig. 32)
- 2** Luk beholderen ("klik"). (fig. 33)

Bemærk: Hvis rullebørsten ikke er sat korrekt på, kan du ikke lukke beholderen.

Opbevaring

- 1** Placer tilbehøret i opladeenhedens opbevaringsrum (fig. 34).
- 2** Skub stangen mod gulvmundstykket for at sætte den i parkeringsposition (fig. 10).
- 3** Apparatet kan opbevares på opladeenheden med håndstøvsugeren placeret i stangen (fig. 6).

Udskiftning

Vi anbefaler, at du udskifter det indvendige filter og det udvendige filter efter lang tids brug, eller hvis du ikke længere kan rengøre det ordentligt.

Nye indvendige filtre fås under typenummer 4322 004 93471. Kontakt nærmeste Philips-forhandler.

Udskiftning af det indvendige og det udvendige filter

- 1** Tag filterenheden ud af støvkammeret (fig. 18).
- 2** Drej det udvendige filter højre om (1), og tag det ud af filterholderen (2) (fig. 22).
- 3** Drej det indvendige filter højre om (1), og tag det ud af filterholderen (2) (fig. 23).
- 4** Sæt et nyt indvendigt filter i filterholderen (1), og drej det venstre om for at fastgøre det (2) (fig. 24).
- 5** Sæt et nyt udvendigt filter i filterholderen (1), og drej det venstre om for at fastgøre det (2) (fig. 25).
- 6** Sæt filterenheden tilbage i støvkammeret (fig. 26).

Bemærk: Sørg for indsætte filterenheden korrekt. Ordet "Up" (op) skal vende mod den øverste del af støvkammeret.

Bestilling af tilbehør

Hvis du vil købe tilbehør til dette apparat, skal du besøge vores onlinebutik på **www.shop.philips.com/service**. Hvis onlinebutikken ikke er tilgængelig i dit land, skal du gå til din Philips-forhandler eller et Philips Kundecenter. Hvis du har problemer med at skaffe tilbehør til apparatet, kan du kontakte dit lokale Philips Kundecenter.

Du kan finde kontaktoplysningerne i folderen "World-Wide Guarantee".

Nye indvendige filtre fås under typenummer 4322 004 93471 .

Nye HEPA-filtre fås under typenummer 4322 004 93471.

Nye mesh-filtre fås under servicenummer 4222 459 49431.

Nye rullebørster ruller fås under servicenummer 4222 459 49571.

Miljøhensyn

- Apparatet må ikke smides ud sammen med almindeligt husholdningsaffald, når det til sin tid kasseres. Aflever det i stedet på en kommunal genbrugsstation. På den måde er du med til at beskytte miljøet (fig. 35).
- De indbyggede genopladelige batterier indeholder stoffer, der kan forurene miljøet. Fjern batterierne, før du til sin tid kasserer apparatet. Smid ikke batterierne ud sammen med det normale husholdningsaffald, men aflever dem på et officielt indsamlingssted. Du kan også aflevere apparatet til et Philips, som vil sørge for, at bortskaffe batterierne på en miljømæssig forsvarlig måde (fig. 36).

Udtagning af de genopladelige batterier

NiMH-batterier kan eksplodere, hvis de udsættes for høje temperaturer eller ild.

De genopladelige batterier skal være fuldstændig afladte, før de tages ud.

Batterierne tages ud på følgende måde:

- 1 Lad håndstøvsugerens køre, til den stopper af sig selv.
- 2 Fjern panelet med lufthuller til udblæsningsluft fra håndstøvsugerens med en skruestrækker (fig. 37).
- 3 Fjern panelet på håndtaget med din fingernegl. (fig. 38)
- 4 Løsn skrueerne på håndstøvsugerens side. (fig. 39)
- 5 Tryk på udløserknappen til støvkammeret, og adskil kabinettets to dele.
- 6 Klip de ledninger, der er tilsluttet til de genopladelige batterier, over en efter en (fig. 40).
- 7 Fjern de genopladelige batterier (fig. 41).

Reklamationsret og service

Hvis du har brug for hjælp eller oplysninger, eller hvis der opstår et problem, skal du besøge Philips' websted på **www.philips.com/support** eller kontakte dit lokale Philips Kundecenter. Telefonnumre findes i vedlagte "worldwide guarantee"-folder. Hvis der ikke findes et kundecenter i dit land, bedes du kontakte din lokale Philips-forhandler.

Fejlfinding

Dette kapitel opsummerer de mest almindelige problemer, der kan forekomme ved brug af apparatet. Har du brug for yderligere hjælp og vejledning, så besøg **www.philips.com/support** for en liste af ofte stillede spørgsmål eller kontakt dit lokale Philips Kundecenter.

Problem	Årsag	Løsning
Apparatet fungerer ikke.	Batterierne kan være ved at løbe tør.	Genoplad batterierne.
	Hvis du bruger stangen, kan kontaktstrimlerne på stangen og/eller på håndstøvsugeren være beskidte, eller der er muligvis ikke ordentlig kontakt.	Tør kontaktstrimlerne på stangen og håndstøvsugeren med en tør klud, og placér derefter håndstøvsugeren i stangen. Flyt håndstøvsugeren forsigtigt mod venstre og højre et par gange, indtil der høres et klik.
Opladeindikatoren tændes ikke og/eller apparatet oplades ikke.	Apparatet er muligvis ikke placeret korrekt i opladeenheden.	Placér apparatet korrekt i opladeenheden. Opladeindikatoren lyser for at vise, at apparatet oplades.
	Adapteren er muligvis ikke sat korrekt i stikkontakten.	Sæt adapteren korrekt i stikkontakten.
	Apparatet er muligvis placeret i opladeenheden, mens håndstøvsugeren er tændt.	Hvis apparatet placeres i opladeenheden, mens håndstøvsugeren er tændt, slukkes apparatet automatisk efter to sekunder, og batterierne oplades ikke.
	Kontaktstrimlerne på stangen og/eller på håndstøvsugeren kan være beskidte, eller der er muligvis ikke ordentlig kontakt.	Rengør kontaktstrimlerne på stangen og håndstøvsugeren med en tør klud, og placér derefter håndstøvsugeren i stangen. Flyt håndstøvsugeren forsigtigt mod venstre og højre et par gange, indtil du hører et klik.
	Hvis apparatet kan tændes efter et par timers opladning, er opladeindikatoren defekt.	Indlever støvsugeren til reparation hos din lokale Philips-forhandler eller et autoriseret Philips-serviceværksted.
	Hvis apparatet stadig ikke lades op, er det muligvis defekt.	Indlever støvsugeren til eftersyn/reparation hos din lokale Philips-forhandler eller et autoriseret Philips-serviceværksted.
Håndstøvsugeren suger ikke ordentligt.	Støvkammeret er muligvis ikke fastgjort korrekt.	Fastgør støvkammeret korrekt til håndstøvsugeren.
	Støvkammeret er muligvis fyldt.	Tøm støvkammeret.
	Hvis du bruger stangen, kan kontaktstrimlerne på stangen og/eller på håndstøvsugeren være beskidte, eller der er muligvis ikke ordentlig kontakt.	Rengør kontaktstrimlerne på stangen og håndstøvsugeren med en tør klud. Placér derefter håndstøvsugeren i stangen. Flyt håndstøvsugeren forsigtigt mod venstre og højre et par gange, indtil der høres et klik.
	Gulvmundstykkeleddet blokeres muligvis af store smudspartikler.	Rengør gulvmundstykkeleddet (se afsnittet "Rengøring").

Problem	Årsag	Løsning
Der slipper støv ud fra håndstøvsugeren.	Støvkammeret er muligvis fyldt.	Tøm støvkammeret.
	Støvkammeret er muligvis ikke fastgjort korrekt.	Fastgør støvkammeret korrekt til håndstøvsugeren.
	Filterenheden er muligvis ikke placeret korrekt i støvkammeret.	Sæt filterenheden korrekt i støvkammeret.
Håndstøvsugeren virker ikke ordentligt, når en tilbehørsdel er fastgjort til det aftagelige mundstykke.	Støvkammeret er muligvis fyldt.	Tøm støvkammeret.
	Tilbehøret er muligvis blokeret.	Fjern fremmedlegemet fra tilbehøret.
	Filterenheden er muligvis tilstoppet.	Rens det indvendige og udvendige filter (se afsnittet "Rengøring").
"Børste blokeret"-indikatoren blinker rødt.	Rullebørsten er blokeret.	Rengør rullebørsten (se afsnittet "Rensning").
	Indikatoren for "børste blokeret" blinker muligvis rødt, hvis du bruger stangen på tæpper med dyb luv.	I dette tilfælde er rullebørsten ikke blokeret, og sugoeffekten reduceres ikke. Du kan fortsætte med at bruge stangen til at rengøre tæppet.
Apparatet larmer meget.	Der er muligvis massive dele inde i støvkammeret.	Tøm støvkammeret, og rengør filterenheden (se afsnittet "Rengøring").
	Gulvmundstykkeleddet blokeres muligvis af store smudspartikler.	Rengør gulvmundstykkeleddet (se afsnittet "Rengøring").
Apparatet fjerner ikke snavs effektivt.	Rullebørsten er tilstoppet.	Rengør rullebørsten (se afsnittet "Rensning").

Einführung

Herzlichen Glückwunsch zu Ihrem Kauf und willkommen bei Philips! Um das Kundendienstangebot von Philips vollständig nutzen zu können, sollten Sie Ihr Produkt unter www.philips.com/welcome registrieren.

Allgemeine Beschreibung (Abb. 1)

- A Rohr
- 1 Ein-/Ausschalter
 - 2 Taste MAX für maximale Saugleistung
 - 3 Oberes Rohrteil
 - 4 Zum Befestigen das obere Rohrteil am unteren Rohrteil festschrauben
 - 5 Unteres Rohrteil
 - 6 Bodendüselgelenk
 - 7 Entriegelungstaste der Bodendüse
 - 8 Anzeige für "blockierte Bürste"
 - 9 Bodendüse
 - 10 Halterung (Bürstenrolle)
 - 11 Vorderräder
 - 12 Bürstenrolle
 - 13 Schneidrinne
 - 14 Hinterräder
- B Handstaubsauger
- 1 Ein-/Ausschalter
 - 2 Entriegelungstaste für Staubkammer
 - 3 Staubkammer
 - 4 Entriegelungstaste der Düse
 - 5 Entriegelungstaste für Handstaubsauger
 - 6 Abluftöffnungen
 - 7 Filtereinheit
 - 8 Abnehmbare Düse
 - 9 Staubbeutelhalter
 - 10 Staubbeutel
 - 11 Filterhalter
 - 12 Filter-Rüttelmechanismus
- C Zubehör
- 1 Ladestation
 - 2 Ladeanzeige
 - 3 Aufbewahrungsfach
 - 4 Kabelaufwicklung
 - 5 Adapter
 - 6 Stütze für die Ladestation
 - 7 Schraube für die Wandmontage
 - 8 Fugendüse
 - 9 Bürstenaufsatz

Wichtig

Lesen Sie diese Bedienungsanleitung vor dem Gebrauch des Geräts aufmerksam durch, und bewahren Sie sie für eine spätere Verwendung auf.

Gefahr

- Saugen Sie mit diesem Gerät niemals Wasser, andere Flüssigkeiten oder leicht entzündbare Substanzen auf. Saugen Sie Asche erst auf, wenn sie völlig ausgekühlt ist.
- Tauchen Sie das Gerät, die Ladestation oder den Adapter keinesfalls in Wasser oder andere Flüssigkeiten. Spülen Sie sie auch nicht unter fließendem Wasser ab.

Warnhinweis

- Überprüfen Sie vor dem ersten Gebrauch, ob die Spannungsangabe auf dem Adapter mit der örtlichen Netzspannung übereinstimmt.
- Verwenden Sie den Staubsauger, die Ladestation oder den Adapter nicht, wenn Beschädigungen daran erkennbar sind.
- Um Gefährdungen zu vermeiden, dürfen defekte Adapter bzw. Ladestationen nur durch Original-Ersatzteile ersetzt werden.
- Der Adapter enthält einen Transformator. Ersetzen Sie den Adapter keinesfalls durch einen anderen Stecker, da dies eine Gefährdungssituation darstellt.
- Dieses Gerät kann von Kindern ab 8 Jahren sowie Personen mit eingeschränkten physischen, sensorischen oder psychischen Fähigkeiten bzw. ohne Erfahrung oder Vorkenntnisse verwendet werden, sofern sie eine gründliche Anleitung zur sicheren Benutzung des Geräts erhalten haben, oder eine verantwortungsvolle Aufsicht gewährleistet ist. Voraussetzung ist auch eine ausreichende Aufklärung über die Risiken beim Gebrauch des Geräts.
- Erlauben Sie Kindern nicht, mit dem Gerät zu spielen.
- Kinder dürfen nur unter Aufsicht die Staubkammer entleeren sowie die Filtereinheit und das Gerät reinigen.

Achtung

- Ziehen Sie den Adapter aus der Steckdose, bevor Sie die Ladestation reinigen.
- Laden Sie den Staubsauger nur mit dem mitgelieferten Adapter und der mitgelieferten Ladestation auf. Während des Aufladens fühlt sich der Adapter warm an. Das ist normal.
- Schalten Sie den Staubsauger nach jedem Gebrauch wieder aus.
- Die Kontaktstreifen an der Ladestation führen Niederspannung und sind deshalb ungefährlich.
- Blockieren Sie während des Staubsaugens keinesfalls die Abluftöffnungen.
- Schalten Sie das Gerät vor dem Aufladen aus.
- Verwenden Sie den Staubsauger ausschließlich mit aufgesetzter Filtereinheit.

Elektromagnetische Felder

Dieses Philips Gerät erfüllt sämtliche Normen bezüglich elektromagnetischer Felder (EMF). Nach aktuellen wissenschaftlichen Erkenntnissen ist das Gerät sicher im Gebrauch, sofern es ordnungsgemäß und entsprechend den Anweisungen in dieser Bedienungsanleitung gehandhabt wird.

Vor dem ersten Gebrauch

- 1 Entfernen Sie Schutzfolien und Verpackungsmaterial aus Kunststoff vom Gerät.
- 2 Befestigen Sie die Stütze an der Rückseite der Ladestation. Sie rastet hörbar ein (Abb. 2).

Hinweis: Sie müssen dies nur einmal ausführen. Entfernen Sie die Stütze danach nicht mehr von der Ladestation.

Hinweis: Sie müssen die hintere Stütze nicht befestigen, wenn die zusätzliche Stabilität, für die die hintere Stütze sorgt, nicht erforderlich ist.

Tipp: Für bessere Stabilität können Sie auch die Ladestation an der Wand befestigen. Dazu drehen Sie die beigegefügte Schraube durch das Loch in der hinteren Stütze in die Wand.

- 3 Setzen Sie das obere Rohrteil auf das untere Rohrteil. Es rastet hörbar ein (Abb. 3).

Hinweis: Sie müssen dies nur einmal ausführen. Nehmen Sie das untere und das obere Rohr danach nicht mehr auseinander.

- 4 Ziehen Sie die Schraube mit einem Schraubenzieher oder einer Münze fest.

- 5 Setzen Sie das Rohr auf die Bodendüse. Es rastet hörbar ein (Abb. 4).

Für den Gebrauch vorbereiten

Die Akkus aufladen

Nach ca. 7 Stunden ist das Gerät vollständig aufgeladen.

- 1 Stecken Sie den Adapter der Ladestation in die Steckdose.
- 2 Setzen Sie den Handstaubsauger in die Rohreinheit ein. Er rastet hörbar ein (Abb. 5).

Hinweis: Vergewissern Sie sich, dass der Handstaubsauger ausgeschaltet ist, wenn Sie ihn in das Rohr einsetzen.

- 3 Setzen Sie das Gerät auf die Ladestation (Abb. 6).
 - Die Ladeanzeige leuchtet auf und zeigt an, dass das Gerät aufgeladen wird. (Abb. 7)

Hinweis: Die Ladeanzeige gibt keine Informationen über den Ladestand des Akkus.

- Wenn die Akkus vollständig aufgeladen sind, stoppt der Ladevorgang, und die Ladeanzeige erlischt, um Energie zu sparen.

Hinweis: Sie können das Gerät auf der Ladestation liegen lassen, selbst wenn die Akkus vollständig aufgeladen sind. Alle 5 Minuten leuchtet die Ladeanzeige 3 Sekunden lang auf. Dies zeigt an, dass die Ladestation prüft, ob die Akkus noch vollständig aufgeladen sind.

Hinweis: Wenn Sie das Gerät auf die Ladestation legen, während es eingeschaltet ist, schaltet sich das Gerät automatisch nach 2 Sekunden aus, und die Akkus werden nicht aufgeladen.

Energie sparen

Wenn Sie beabsichtigen, das Gerät längere Zeit nicht zu benutzen, empfiehlt es sich, den Adapter aus der Steckdose zu ziehen, um Strom zu sparen.

Das Gerät benutzen

Die Saugkraft dieses schnurlosen Handstaubsaugers kann nicht mit der eines großen Staubsaugers verglichen werden. Zwar erreicht er bei Textilböden nicht die volle Reinigungsleistung eines gewöhnlichen Staubsaugers, steht jedoch bei der Reinigung von Hartböden der Leistung eines normalen Staubsaugers in nichts nach.

Das Rohr verwenden

Sie können das Rohr verwenden, um Böden und Teppiche zu reinigen.

Wenn Sie das Rohr verwenden, muss die Staubkammer stets am Handstaubsauger befestigt sein, um Beschädigungen des Geräts zu vermeiden.

- 1** Setzen Sie den Handstaubsauger korrekt in das Rohr. Er rastet hörbar ein. (Abb. 5)
- 2** Drücken Sie zum Einschalten des Geräts den Ein-/Ausschalter am Rohr (Abb. 8).
 - ▶ Das Gerät beginnt mit normaler Geschwindigkeit. Verwenden Sie diese Geschwindigkeit für eine optimale Betriebszeit und minimale Geräusentwicklung. Bei dieser Geschwindigkeit beträgt die Betriebszeit mehr als 20 Minuten.
 - Drücken Sie die Taste MAX, wenn Sie die maximale Geschwindigkeit verwenden möchten. Verwenden Sie diese Geschwindigkeit für eine optimale Reinigungsleistung. Bei dieser Geschwindigkeit beträgt die Betriebszeit 11 Minuten (Abb. 9).
 - Drücken Sie die Taste MAX erneut, um zur normalen Geschwindigkeit zurückzukehren.

Hinweis: Möglicherweise blinkt während des Gebrauchs die Anzeige für "blockierte Bürste" rot, um anzuzeigen, dass die Bürstenrolle blockiert ist. Wenn dies geschieht, müssen Sie den Gegenstand entfernen, der die Bürste blockiert, oder die Bürste reinigen (siehe Kapitel "Reinigung").

- 3** Wenn Sie das Gerät eine Weile nicht verwenden oder den Handstaubsauger während des Gebrauchs vom Rohr nehmen möchten, können Sie die Parkposition nutzen. Drücken Sie dazu das Rohr in Richtung der Bodendüse in die Parkposition (Abb. 10).
- 4** Drücken Sie nach Gebrauch den Ein-/Ausschalter, um das Gerät auszuschalten.

Den Handstaubsauger verwenden

Sie können den Handstaubsauger ohne Rohr verwenden, um enge und schwer erreichbare Stellen wie Tische, Möbel, Autositze usw. zu reinigen.

Mit dem voll aufgeladenen Handstaubsauger können Sie bis zu 12 Minuten arbeiten.

- 1** Wenn sich der Handstaubsauger im Rohr befindet, drücken Sie den Ein-/Ausschalter am Rohr, um das Gerät auszuschalten, bevor Sie den Handstaubsauger vom Rohr ziehen.

Hinweis: Wenn Sie den Handstaubsauger abnehmen, während das Gerät bei normaler Geschwindigkeit eingeschaltet ist, arbeitet der Handstaubsauger bei reduzierter Leistung. Um sicherzustellen, dass der Handstaubsauger über die volle Leistung verfügt, schalten Sie ihn aus und wieder ein.

- 2** Drücken Sie die Entriegelungstaste für den Handstaubsauger (1), und nehmen Sie ihn vom Rohr (2) (Abb. 11).
- 3** Drücken Sie den Ein-/Ausschalter, um den Handstaubsauger einzuschalten (Abb. 12).
- 4** Drücken Sie nach Gebrauch erneut den Ein-/Ausschalter, um das Gerät auszuschalten.

Hinweis: Vergewissern Sie sich, dass Sie den Handstaubsauger ausschalten, bevor Sie ihn wieder in das Rohrteil einsetzen.

Hinweis: Wenn Sie den Handstaubsauger im eingeschalteten Zustand wieder in das Rohr setzen, funktioniert die Bürstenrolle nicht, und die Reinigungsleistung ist nicht optimal. Um die Bürstenrolle zum Laufen zu bringen, betätigen Sie den Ein-/Ausschalter am Rohr, um das Gerät auszuschalten, und drücken Sie dann erneut den Ein-/Ausschalter, um das Gerät wieder einzuschalten.

Zubehör

Der Handstaubsauger verfügt über folgende Zubehörteile:

- Fugendüse zum Saugen in Ecken und engen Spalten.
- Bürstenaufsatz zum Reinigen empfindlicher Oberflächen.

- 1 Nehmen Sie das gewünschte Zubehörteil aus dem Aufbewahrungsfach der Ladestation.
- 2 Setzen Sie das Zubehörteil auf die abnehmbare Düse (Abb. 13).

Reinigung

Ziehen Sie immer den Adapter aus der Steckdose, bevor Sie die Ladestation reinigen.

- 1 Reinigen Sie das Gehäuse des Handstaubsaugers sowie Rohr und Ladestation von außen mit einem feuchten Tuch.
- 2 Informationen zum Leeren und Reinigen der Staubkammer und zum Reinigen der Filtereinheit finden Sie unten in den Abschnitten “Die Staubkammer leeren und reinigen” und “Die Filtereinheit reinigen”.

Die Staubkammer leeren und reinigen

Achten Sie darauf, die Staubkammer des Handstaubsaugers regelmäßig zu entleeren und zu reinigen.

Hinweis: Es ist nicht notwendig, den Handstaubsauger beim Öffnen über einen Mülleimer zu halten.

Schnelles Entleeren

So können Sie die Staubkammer schnell leeren:

- 1 Drücken Sie die Entriegelungstaste der abnehmbaren Düse (1), und nehmen Sie die Düse vom Gerät ab (2) (Abb. 14).
- 2 Entleeren Sie den Inhalt der Staubkammer in einen Mülleimer (Abb. 15).
- 3 Befestigen Sie zuerst die Unterseite der abnehmbaren Düse, und drücken Sie dann den oberen Teil in Richtung Staubsauger, bis sie hörbar einrastet. (Abb. 16)

Gründliche Reinigung

So können Sie die Staubkammer leeren und gründlich reinigen:

- 1 Halten Sie den Handstaubsauger über einen Mülleimer, drücken Sie auf die Entriegelungstaste der Staubkammer (1), und entfernen Sie die Staubkammer (2) (Abb. 17).
- 2 Nehmen Sie die Filtereinheit aus der Staubkammer (Abb. 18).
- 3 Schütteln Sie die Staubkammer mit der freien Hand, um den Inhalt in einen Mülleimer zu entleeren (Abb. 19).
- 4 Falls erforderlich, reinigen Sie die Staubkammer mit einem feuchten Tuch.
- 5 Reinigen Sie bei Bedarf die Filtereinheit. Weitere Informationen finden Sie im Abschnitt “Die Filtereinheit reinigen”.
- 6 Setzen Sie die Filtereinheit wieder in die Staubkammer.
- 7 Um die Staubkammer wieder einzusetzen, richten Sie den Schlitz an der Staubkammer am Vorsprung des Geräts aus. Bringen Sie zuerst das Unterteil der Staubkammer an (1), und lassen Sie dann das Oberteil der Staubkammer unter leichtem Druck hörbar im Gerät einrasten (2). (Abb. 20)

Die Filtereinheit reinigen

Reinigen Sie die Filtereinheit regelmäßig.

Schnellreinigung

So können Sie die Filtereinheit schnell reinigen:

- 1** Halten Sie den Handstaubsauger über einen Mülleimer; drücken Sie auf die Entriegelungstaste der Staubkammer (1), und entfernen Sie die Staubkammer (2) (Abb. 17).
- 2** Drehen Sie den Rüttelmechanismus im Filterhalter mehrmals. (Abb. 21)
 Der Rüttelmechanismus löst den Staub vom Staubbeutel.
- 3** Um die Staubkammer wieder einzusetzen, richten Sie den Schlitz an der Staubkammer am Vorsprung des Geräts aus. Bringen Sie zuerst das Unterteil der Staubkammer an (1), und lassen Sie dann das Oberteil der Staubkammer unter leichtem Druck hörbar im Gerät einrasten (2). (Abb. 20)

Gründliche Reinigung

So können Sie die Filtereinheit gründlich reinigen:

- 1** Halten Sie das Gerät über einen Mülleimer; drücken Sie auf die Entriegelungstaste der Staubkammer (1) und entfernen Sie die Staubkammer (2) (Abb. 17).
- 2** Nehmen Sie die Filtereinheit aus der Staubkammer (Abb. 18).
- 3** Drehen Sie den Staubbeutelhalter im Uhrzeigersinn (1), und nehmen Sie ihn vom Filterhalter ab (2) (Abb. 22).
- 4** Drehen Sie den Staubbeutel im Uhrzeigersinn (1), und nehmen Sie ihn vom Filterhalter ab (2) (Abb. 23).
- 5** Reinigen Sie Staubbeutelhalter und Staubbeutel mit einer Bürste oder bei starker Verschmutzung mit einem normalen Staubsauger.

Hinweis: Falls erforderlich, können Sie Staubbeutelhalter und Staubbeutel auch mit kaltem oder lauwarmem Wasser reinigen. Trocknen Sie Staubbeutelhalter und Staubbeutel vor der nächsten Benutzung gründlich.

- 6** Setzen Sie den Staubbeutel wieder in den Filterhalter (1), und drehen Sie ihn gegen den Uhrzeigersinn fest (2). (Abb. 24)
- 7** Setzen Sie den Staubbeutelhalter wieder in den Filterhalter (1) und drehen Sie ihn gegen den Uhrzeigersinn fest (2). (Abb. 25)
- 8** Setzen Sie die Filtereinheit wieder in die Staubkammer (Abb. 26).

Hinweis: Vergewissern Sie sich, dass Sie die Filtereinheit korrekt einsetzen. Die Anzeige "nach oben" muss in Richtung des Oberteils der Staubkammer zeigen.

- 9** Um die Staubkammer wieder einzusetzen, richten Sie den Schlitz an der Staubkammer am Vorsprung des Geräts aus. Bringen Sie zuerst das Unterteil der Staubkammer an (1), und lassen Sie dann das Oberteil der Staubkammer unter leichtem Druck hörbar im Gerät einrasten (2). (Abb. 20)

Das Bodendüsen Gelenk reinigen

Das Gelenk der Bodendüse kann von großen Schmutzpartikeln blockiert werden. Folgen Sie den Schritten unten, um das Gelenk zu reinigen.

- 1 Drücken Sie zum Ausschalten des Geräts den Ein-/Ausschalter am Rohr.
- 2 Drücken Sie die Entriegelungstaste für den Handstaubsauger (1), und nehmen Sie ihn vom Rohr (2) (Abb. 11).
- 3 Drücken Sie die Entriegelungstaste der Bodendüse (1), um das Rohr von der Bodendüse (2) abzunehmen (Abb. 27).
- 4 Entfernen Sie die großen Schmutzpartikel aus dem Gelenk.
- 5 Setzen Sie das Rohr wieder auf die Bodendüse. Es rastet hörbar ein.

Die Bürstenrolle reinigen

Wenn die Anzeige für "blockierte Bürste" rot blinkt, ist die Bürstenrolle blockiert. Wenn dies geschieht, folgen Sie den Schritten unten, um die Bürstenrolle zu reinigen.

- 1 Drücken Sie zum Ausschalten des Geräts den Ein-/Ausschalter am Rohr.
- 2 Drücken Sie die Entriegelungstaste für den Handstaubsauger (1), und nehmen Sie ihn vom Rohr (2) (Abb. 11).
- 3 Drücken Sie die Entriegelungstaste der Bodendüse (1), um das Rohr von der Bodendüse (2) abzunehmen.
- 4 Drehen Sie die Bodendüse um.
- 5 Drehen Sie die Bürstenrolle, bis die Schneidrinne zu Ihnen zeigt. (Abb. 28)
- 6 Schneiden Sie mit einer Schere die Haare, Fäden usw. ab, die sich um die Bürstenrolle gewickelt haben. (Abb. 29)
- 7 Entfernen Sie Flusen, Haare und anderen Schmutz von der Bürstenrolle.

Hinweis: Sie können die Bürstenrolle auch herausnehmen. So lässt sie sich leichter reinigen.

Die Bürstenrolle herausnehmen

- 1 Schalten Sie das Gerät aus.
- 2 Drehen Sie die Bodendüse um, und öffnen Sie die Halterung. (Abb. 30)
- 3 Nehmen Sie die Bürstenrolle aus der Bodendüse (Abb. 31).
- 4 Entfernen Sie Flusen, Haare und anderen Schmutz von der Bürstenrolle und der Rinne.

Die Bürstenrolle wieder einsetzen

- 1 Setzen Sie zuerst das Ende der Bürstenrolle, das am weitesten von der Halterung entfernt ist, in die Düse ein, und setzen Sie dann das Ende der Bürstenrolle ein, das der Halterung am nächsten ist. (Abb. 32)
- 2 Schließen Sie die Halterung. Sie muss hörbar einrasten. (Abb. 33)

Hinweis: Wenn die Bürstenrolle nicht korrekt eingesetzt ist, kann die Halterung nicht geschlossen werden.

Aufbewahrung

- 1 Setzen Sie die Zubehörteile ins Aufbewahrungsfach der Ladestation (Abb. 34).
- 2 Drücken Sie das Rohr in Richtung der Bodendüse, um es in die Parkposition zu bringen (Abb. 10).
- 3 Sie können das Gerät auf der Ladestation abstellen, wenn sich der Handstaubsauger auf dem Rohr befindet (Abb. 6).

Ersatz

Wir empfehlen, den Staubbeutelhalter und den Staubbeutel nach längerem Gebrauch auszuwechseln oder wenn sie sich nicht mehr ordentlich reinigen lassen. Neue Staubbeutel sind unter der Typennummer 4322 004 93471 erhältlich. Kontaktieren Sie Ihren Philips Händler:

Den Staubbeutelhalter und den Staubbeutel austauschen

- 1 Nehmen Sie die Filtereinheit aus der Staubkammer (Abb. 18).
- 2 Drehen Sie den Staubbeutelhalter im Uhrzeigersinn (1), und nehmen Sie ihn vom Filterhalter ab (2) (Abb. 22).
- 3 Drehen Sie den Staubbeutel im Uhrzeigersinn (1), und nehmen Sie ihn vom Filterhalter ab (2) (Abb. 23).
- 4 Setzen Sie den neuen Staubbeutel in den Filterhalter (1) und drehen Sie ihn gegen den Uhrzeigersinn fest (2) (Abb. 24).
- 5 Setzen Sie den neuen Staubbeutelhalter in den Filterhalter (1), und drehen Sie ihn gegen den Uhrzeigersinn fest (2) (Abb. 25).
- 6 Setzen Sie die Filtereinheit wieder in die Staubkammer (Abb. 26).

Hinweis: Vergewissern Sie sich, dass Sie die Filtereinheit korrekt einsetzen. Die Anzeige "nach oben" muss in Richtung des Oberteils der Staubkammer zeigen.

Zubehör bestellen

Um Zubehör für dieses Gerät zu kaufen, besuchen Sie unseren Online-Shop unter **www.shop.philips.com/service**. Wenn der Online-Shop in Ihrem Land nicht verfügbar ist, wenden Sie sich an Ihren Philips Händler oder ein Philips Service-Center. Sollten Sie Schwierigkeiten bei der Beschaffung von Zubehör für Ihr Gerät haben, wenden Sie sich bitte an ein Philips Service-Center in Ihrem Land. Die entsprechenden Kontaktinformationen finden Sie in der beiliegenden Garantieschrift.

Neue Staubbeutel sind unter der Typennummer 4322 004 93471 erhältlich .

Neue HEPA-Filter sind unter der Typennummer 4322 004 93471 erhältlich.

Neue Mikro-Sieb-Filter sind unter der Typennummer 4222 459 49431 erhältlich.

Neue Bürstenrollen sind unter der Typennummer 4222 459 49571 erhältlich.

Umwelt

- Werfen Sie das Gerät am Ende der Lebensdauer nicht in den normalen Hausmüll. Bringen Sie es zum Recycling zu einer offiziellen Sammelstelle. Auf diese Weise tragen Sie zum Umweltschutz bei (Abb. 35).
- Die integrierten Akkus enthalten Substanzen, die die Umwelt gefährden können. Entnehmen Sie die Akkus, bevor Sie das Gerät entsorgen. Werfen Sie die Akkus nicht in den Hausmüll, sondern geben Sie sie an einer offiziellen Sammelstelle für Batterien ab. Sie können das Gerät auch an ein Philips Service-Center geben. Dort werden die Akkus herausgenommen und umweltgerecht entsorgt (Abb. 36).

Die Akkus entfernen

NiMH-Akkus können explodieren, wenn sie sehr hohen Temperaturen oder Feuer ausgesetzt werden.

Entnehmen Sie die Akkus erst, wenn sie ganz leer sind.

Sie können die Akkus wie folgt entnehmen:

- 1 Lassen Sie den Handstaubsauger laufen, bis er sich ausschaltet.
- 2 Entfernen Sie das Gehäuseteil mit den Abluftöffnungen mithilfe eines Schraubendrehers vom Handstaubsauger (Abb. 37).
- 3 Entfernen Sie das Gehäuseteil auf dem Griff mit den Fingernägeln. (Abb. 38)
- 4 Lösen Sie die Schrauben an der Seite des Handstaubsaugers. (Abb. 39)
- 5 Drücken Sie die Entriegelungstaste für die Staubkammer, und trennen Sie die beiden Gehäuseteile.
- 6 Durchtrennen Sie nacheinander die Drähte, die mit den Akkus verbunden sind (Abb. 40).
- 7 Nehmen Sie die Akkus heraus (Abb. 41).

Garantie und Kundendienst

Benötigen Sie weitere Informationen oder treten Probleme auf, besuchen Sie bitte die Philips Website www.philips.com/support, oder setzen Sie sich mit einem Philips Service-Center in Ihrem Land in Verbindung. Die Telefonnummer finden Sie in der internationalen Garantieschrift. Sollte es in Ihrem Land kein Service-Center geben, wenden Sie sich bitte an Ihren Philips Händler.

Fehlerbehebung

In diesem Abschnitt sind die häufigsten Probleme zusammengestellt, die mit Ihrem Gerät auftreten können. Sollten Sie ein Problem mithilfe der nachstehenden Informationen nicht beheben können, besuchen Sie unsere Website unter: www.philips.com/support für eine Liste mit häufig gestellten Fragen, oder wenden Sie sich an den Philips Kundendienst in Ihrem Land.

Problem	Ursache	Lösung
Das Gerät funktioniert nicht.	Möglicherweise sind die Akkus fast leer.	Laden Sie die Akkus auf.
	Wenn Sie das Rohr verwenden, können die Kontaktstreifen auf dem Rohr und/oder auf dem Handstaubsauger verschmutzt sein oder nicht ausreichend Kontakt haben.	Wischen Sie die Kontaktstreifen auf dem Rohr und auf dem Handstaubsauger mit einem trockenen Tuch sauber, und setzen Sie den Handstaubsauger in das Rohr ein. Bewegen Sie den Handstaubsauger einige Male etwas nach links und rechts, bis er hörbar einrastet.
Die Ladeanzeige leuchtet nicht auf und/oder das Gerät lädt nicht auf.	Sie haben das Gerät möglicherweise nicht richtig auf die Ladestation gesetzt.	Setzen Sie das Gerät richtig auf die Ladestation. Die Ladeanzeige leuchtet auf, um anzuzeigen, dass das Gerät auflädt.
	Sie haben den Adapter möglicherweise nicht richtig in die Steckdose gesteckt.	Stecken Sie den Stecker richtig in die Steckdose.
	Sie haben das Gerät möglicherweise auf die Ladestation gesetzt, während der Handstaubsauger eingeschaltet war.	Wenn Sie das Gerät mit eingeschaltetem Handstaubsauger auf die Ladestation setzen, schaltet sich das Gerät automatisch nach zwei Sekunden aus, und die Akkus laden nicht auf.
	Die Kontaktstreifen auf dem Rohr und/oder dem Handstaubsauger sind möglicherweise verschmutzt oder haben nicht ausreichend Kontakt.	Wischen Sie die Kontaktstreifen auf dem Rohr und auf dem Handstaubsauger mit einem trockenen Tuch sauber, und setzen Sie den Handstaubsauger in das Rohr ein. Bewegen Sie den Handstaubsauger einige Male etwas nach links und rechts, bis er hörbar einrastet.
	Wenn Sie das Gerät bereits nach wenigen Stunden des Aufladens einschalten können, ist die Ladeanzeige defekt.	Bringen Sie das Gerät zu Ihrem Händler oder einem Philips Service-Center zur Reparatur.
	Wenn das Gerät weiterhin nicht auflädt, ist es möglicherweise defekt.	Lassen Sie das Gerät von Ihrem Händler oder einem Philips Service-Center überprüfen oder reparieren.
Der Handstaubsauger saugt nicht richtig.	Die Staubkammer ist möglicherweise nicht richtig befestigt.	Befestigen Sie die Staubkammer richtig am Handstaubsauger.
	Die Staubkammer ist möglicherweise voll.	Leeren Sie die Staubkammer.
	Wenn Sie das Rohr verwenden, können die Kontaktstreifen auf dem Rohr und/oder auf dem Handstaubsauger verschmutzt sein oder nicht ausreichend Kontakt haben.	Wischen Sie die Kontaktstreifen auf dem Rohr und auf dem Handstaubsauger mit einem trockenen Tuch sauber, und setzen Sie den Handstaubsauger in das Rohr ein. Bewegen Sie den Handstaubsauger einige Male etwas nach links und rechts, bis er hörbar einrastet.

Problem	Ursache	Lösung
	Das Bodendüsengelenk ist möglicherweise durch große Schmutzpartikel verstopft.	Reinigen Sie das Bodendüsengelenk (Siehe Kapitel "Reinigen").
Staub entweicht aus dem Handstaubsauger.	Die Staubkammer ist möglicherweise voll.	Leeren Sie die Staubkammer.
	Die Staubkammer ist möglicherweise nicht richtig befestigt.	Befestigen Sie die Staubkammer richtig am Handstaubsauger.
	Die Filtereinheit sitzt möglicherweise nicht richtig in der Staubkammer.	Setzen Sie die Filtereinheit richtig in die Staubkammer ein.
Der Handstaubsauger funktioniert nicht einwandfrei, wenn eines der Zubehörteile an der abnehmbaren Düse befestigt ist.	Die Staubkammer ist möglicherweise voll.	Leeren Sie die Staubkammer.
	Das Zubehörteil ist möglicherweise blockiert.	Entfernen Sie den blockierenden Gegenstand vom Zubehörteil.
	Die Filtereinheit ist möglicherweise verstopft.	Reinigen Sie den Staubfilter und Filterhalter (siehe Kapitel "Reinigung").
Die Anzeige für "blockierte Bürste" blinkt rot.	Die Bürstenrolle ist blockiert.	Reinigen Sie die Bürstenrolle (siehe Kapitel "Reinigung").
	Die Anzeige für "blockierte Bürste" leuchtet möglicherweise rot auf, weil Sie das Rohr auf hochflorigem Teppich verwenden.	In diesem Fall ist die Bürstenrolle nicht blockiert, und die Saugkraft verringert sich nicht. Sie können das Rohr weiterhin verwenden, um den Teppich zu reinigen.
Das Gerät ist sehr laut.	Möglicherweise befinden sich größere Schmutzpartikel in der Staubkammer.	Entleeren Sie die Staubkammer und reinigen Sie die Filtereinheit (Siehe Kapitel "Reinigen").
	Das Bodendüsengelenk ist möglicherweise durch große Schmutzpartikel blockiert.	Reinigen Sie das Bodendüsengelenk (Siehe Kapitel "Reinigen").
Das Gerät nimmt den Schmutz nicht richtig auf.	Die Bürstenrolle ist stark verschmutzt.	Reinigen Sie die Bürstenrolle (siehe Kapitel "Reinigung").

Εισαγωγή

Συγχαρητήρια για την αγορά σας και καλώς ήρθατε στη Philips! Για να επωφεληθείτε πλήρως από την υποστήριξη που παρέχει η Philips, δηλώστε το προϊόν σας στην ιστοσελίδα www.philips.com/welcome.

Γενική περιγραφή (Εικ. 1)

- A Λαμπτήρας Stick
- 1 Κουμπί ενεργοποίησης/απενεργοποίησης
 - 2 Κουμπί MAX για μέγιστη ισχύ
 - 3 Άνω τμήμα σωλήνα
 - 4 Βίδα για την προσάρτηση του άνω τμήματος σωλήνα στο κάτω τμήμα σωλήνα
 - 5 Κάτω τμήμα σωλήνα
 - 6 Συνδετικό πέλματος δαπέδων
 - 7 Κουμπί απασφάλισης πέλματος δαπέδων
 - 8 Λυχνία "μπλοκαρισμένης βούρτσας"
 - 9 Πέλμα για πατώματα
 - 10 Εξάρτημα συγκράτησης
 - 11 Μπροστινοί τροχοί
 - 12 Περιστρεφόμενη βούρτσα
 - 13 Αυλάκι κοπής
 - 14 Πίσω τροχοί
- B Σκουπάκι χειρός
- 1 Κουμπί ενεργοποίησης/απενεργοποίησης
 - 2 Κουμπί απασφάλισης του χώρου συλλογής σκόνης
 - 3 Χώρος συλλογής σκόνης
 - 4 Κουμπί απασφάλισης στομίου
 - 5 Κουμπί απασφάλισης για το σκουπάκι χειρός
 - 6 Ανοίγματα εξόδου αέρα
 - 7 Μονάδα φίλτρου
 - 8 Αποσπώμενο στόμιο
 - 9 Εξωτερικό φίλτρο
 - 10 Εσωτερικό φίλτρο
 - 11 Υποδοχή φίλτρου
 - 12 Μηχανισμός κροτάκου φίλτρου
- C Εξαρτήματα
- 1 Βάση φόρτισης
 - 2 Λυχνία φόρτισης
 - 3 Χώρος αποθήκευσης
 - 4 Χώρος αποθήκευσης καλωδίου
 - 5 Μετασχηματιστής
 - 6 Οπίσθιο εξάρτημα στήριξης βάσης φόρτισης
 - 7 Βίδα για ανάρτηση σε τοίχο
 - 8 Εξάρτημα για γωνίες
 - 9 Εξάρτημα βούρτσας

Σημαντικό

Διαβάστε προσεκτικά το παρόν εγχειρίδιο χρήσης προτού χρησιμοποιήσετε τη συσκευή και κρατήστε το για μελλοντική αναφορά.

Κίνδυνος

- Μην απορροφάτε ποτέ νερό ή οποιοδήποτε άλλο υγρό. Μην απορροφάτε ποτέ εύφλεκτες ουσίες ούτε στάχτες, εάν δεν έχουν πρώτα κρυώσει.
- Μην βυθίζετε ποτέ τη συσκευή, τη βάση φόρτισης ή το μετασχηματιστή σε νερό ή άλλο υγρό και μην τα ξεπλένετε με νερό βρύσης.

Προειδοποίηση

- Ελέγξτε εάν η τάση που αναγράφεται στο μετασχηματιστή αντιστοιχεί στην τοπική τάση ρεύματος προτού συνδέσετε τη συσκευή.
- Μην χρησιμοποιείτε το ηλεκτρικό σκουπάκι, τη βάση φόρτισης ή το μετασχηματιστή εάν έχουν υποστεί βλάβη.
- Εάν ο μετασχηματιστής ή η βάση φόρτισης έχει υποστεί φθορά, πρέπει πάντα να αντικαθίστανται με γνήσιο ανταλλακτικό προς αποφυγή κινδύνου.
- Μην κόψετε το βύσμα του μετασχηματιστή για να το αντικαταστήσετε με άλλο, καθώς αυτό προκαλεί επικίνδυνες καταστάσεις.
- Αυτή η συσκευή μπορεί να χρησιμοποιηθεί από παιδιά 8 ετών και άνω και από άτομα με μειωμένες σωματικές, αισθητήριες ή διανοητικές ικανότητες ή άτομα χωρίς σχετική εμπειρία και γνώση, εφόσον έχουν λάβει οδηγίες για ασφαλή χρήση της συσκευής ή τη χρησιμοποιούν υπό επίτηρηση και έχουν επίγνωση των κινδύνων που ενέχονται.
- Μην αφήνετε τα παιδιά να παίζουν με τη συσκευή.
- Δεν επιτρέπεται στα παιδιά να αδειάζουν το χώρο συλλογής σκόνης, να καθαρίζουν τη μονάδα φίλτρου και τη συσκευή, παρά μόνο υπό επίβλεψη.

Προσοχή

- Αποσυνδέετε το μετασχηματιστή από την πρίζα πριν καθαρίσετε τη βάση φόρτισης.
- Φορτίζετε το ηλεκτρικό σκουπάκι μόνο με το μετασχηματιστή και τη βάση φόρτισης που παρέχεται. Κατά τη φόρτιση, ο μετασχηματιστής θερμαίνεται. Αυτό είναι φυσιολογικό.
- Απενεργοποιείτε πάντα το ηλεκτρικό σκουπάκι μετά από κάθε χρήση.
- Η τάση στα σημεία επαφής της βάσης φόρτισης είναι χαμηλή και, επομένως, ασφαλής.
- Μην φράζετε ποτέ τα ανοίγματα εξόδου αέρα κατά τη χρήση.
- Απενεργοποιήστε τη συσκευή πριν τη φόρτιση.
- Χρησιμοποιείτε πάντα το ηλεκτρικό σκουπάκι με τη μονάδα φίλτρου προσαρτημένη.

Ηλεκτρομαγνητικά Πεδία (EMF)

Η συγκεκριμένη συσκευή της Philips συμμορφώνεται με όλα τα πρότυπα που αφορούν τα ηλεκτρομαγνητικά πεδία (EMF). Εάν γίνει σωστός χειρισμός και σύμφωνα με τις οδηγίες του παρόντος εγχειριδίου χρήσης, η συσκευή είναι ασφαλής στη χρήση, βάσει των επιστημονικών αποδείξεων που είναι διαθέσιμες μέχρι σήμερα.

Πριν την πρώτη χρήση

- 1** Αφαιρέστε οποιαδήποτε προστατευτική μεμβράνη ή πλαστικό από τη συσκευή.
- 2** Προσαρτήστε το οπίσθιο εξάρτημα στήριξης στο πίσω μέρος της βάσης φόρτισης ('κλικ') (Εικ. 2).

Σημείωση: Αυτό πρέπει να το κάνετε μόνο μία φορά. Μην αποσυναρμολογείτε ποτέ το οπίσθιο εξάρτημα στήριξης από τη βάση φόρτισης.

Σημείωση: Δεν χρειάζεται να προσαρτήσετε το οπίσθιο εξάρτημα στήριξης, αν η επιπλέον σταθερότητα που αυτό παρέχει δεν είναι απαραίτητη.

Συμβουλή: Για μεγαλύτερη σταθερότητα, μπορείτε επίσης να τοποθετήσετε τη βάση φόρτισης στον τοίχο. Για να το κάνετε, περάστε την παρεχόμενη βίδα μέσα από την τρύπα στο οπίσθιο εξάρτημα στήριξης και στερεώστε την στον τοίχο.

3 Τοποθετήστε το άνω τμήμα σωλήνα στο κάτω τμήμα σωλήνα (“κλικ”) (Εικ. 3).

Σημείωση: Αυτό πρέπει να το κάνετε μόνο μία φορά. Μην αποσυναρμολογείτε ποτέ το άνω τμήμα σωλήνα από το κάτω τμήμα σωλήνα.

4 Στερεώστε τη βίδα με ένα κατσαβίδι ή κέρμα.

5 Τοποθετήστε το σωλήνα στο πέλμα δαπέδων (“κλικ”) (Εικ. 4).

Προετοιμασία για χρήση

Φόρτιση μπαταριών

Χρειάζονται περίπου 7 ώρες για την πλήρη φόρτιση των μπαταριών.

1 Τοποθετήστε το μετασχηματιστή της βάσης φόρτισης στην πρίζα.

2 Τοποθετήστε το σκουπάκι χειρός στο σωλήνα (“κλικ”) (Εικ. 5).

Σημείωση: Βεβαιωθείτε ότι το σκουπάκι χειρός είναι απενεργοποιημένο όταν το τοποθετείτε στο σωλήνα.

3 Τοποθετήστε τη συσκευή στη βάση φόρτισης (Εικ. 6).

► Η λυχνία φόρτισης ανάβει υποδεικνύοντας ότι η συσκευή φορτίζεται. (Εικ. 7)

Σημείωση: Η λυχνία φόρτισης δεν παρέχει καμία ένδειξη σχετικά με το επίπεδο φόρτισης της μπαταρίας.

► Όταν οι μπαταρίες φορτιστούν πλήρως, η διαδικασία της φόρτισης σταματάει και η λυχνία φόρτισης σβήνει για εξοικονόμηση ενέργειας.

Σημείωση: Μπορείτε να αφήσετε τη συσκευή στη βάση φόρτισης, ακόμα και όταν οι μπαταρίες είναι πλήρως φορτισμένες. Κάθε 5 λεπτά, η λυχνία φόρτισης ανάβει για 3 δευτερόλεπτα. Αυτό υποδηλώνει ότι η βάση φόρτισης ελέγχει αν οι μπαταρίες παραμένουν πλήρως φορτισμένες.

Σημείωση: Εάν τοποθετήσετε τη συσκευή στη βάση φόρτισης ενώ είναι ενεργοποιημένη, η συσκευή απενεργοποιείται αυτόματα μετά από 2 δευτερόλεπτα και οι μπαταρίες δεν φορτίζονται.

Εξοικονόμηση ενέργειας

Εάν δεν πρόκειται να χρησιμοποιήσετε τη συσκευή για μεγάλο χρονικό διάστημα, αποσυνδέστε το μετασχηματιστή από την πρίζα για να εξοικονομήσετε ενέργεια.

Χρήση της συσκευής

Η ισχύς αυτής της μικρής ηλεκτρικής σκούπας χωρίς καλώδιο δεν συγκρίνεται με την ισχύ μιας συνηθισμένης ηλεκτρικής σκούπας κανονικού μεγέθους. Παρότι η απόδοση καθαρισμού της σε μαλακά δάπεδα δεν φτάνει εκείνη μιας συνηθισμένης ηλεκτρικής σκούπας, η απόδοσή της σε σκληρά δάπεδα είναι εξίσου καλή.

Χρήση του σωλήνα

Μπορείτε να χρησιμοποιείτε το σωλήνα για να καθαρίζετε δάπεδα και χαλιά.

Όταν χρησιμοποιείτε το σωλήνα, ελέγχετε πάντα αν ο χώρος συλλογής σκόνης είναι προσαρτημένος στο σκουπάκι χειρός, προκειμένου να αποφευχθεί τυχόν βλάβη στο σκουπάκι.

1 Τοποθετήστε σωστά το σκουπάκι χειρός στο σωλήνα (“κλικ”). (Εικ. 5)

2 Πατήστε το κουμπί on/off στο σωλήνα για να ενεργοποιήσετε τη συσκευή (Εικ. 8).

► Η συσκευή ξεκινά να λειτουργεί στην κανονική ταχύτητα. Χρησιμοποιήστε αυτή την ταχύτητα για να επιτύχετε το βέλτιστο χρόνο λειτουργίας και την ελάχιστη στάθμη θορύβου. Ο χρόνος λειτουργίας σε αυτή την ταχύτητα είναι μεγαλύτερος από 20 λεπτά.

- Πατήστε το κουμπί MAX εάν θέλετε να λειτουργήσετε τη συσκευή στη μέγιστη ταχύτητα. Χρησιμοποιήστε αυτή την ταχύτητα για να επιτύχετε τη βέλτιστη απόδοση καθαρισμού. Ο χρόνος λειτουργίας σε αυτή την ταχύτητα είναι 11 λεπτά (Εικ. 9).
- Για να επανέλθετε στην κανονική ταχύτητα, πατήστε ξανά το κουμπί MAX.

Σημείωση: Κατά τη διάρκεια της χρήσης, η λυχνία 'μπλοκαρισμένης βούρτσας' ενδέχεται να αναβοσβήνει με κόκκινο χρώμα για να υποδείξει ότι η περιστρεφόμενη βούρτσα είναι μπλοκαρισμένη. Σε αυτήν την περίπτωση, πρέπει να αφαιρέσετε το αντικείμενο που μπλοκάρει τη βούρτσα ή να την καθαρίσετε (βλ. κεφάλαιο 'Καθαρισμός').

3 Εάν θέλετε να αφήσετε τη συσκευή για μικρό χρονικό διάστημα ή να αφαιρέσετε το σκουπάκι χειρός από το σωλήνα κατά τη χρήση, μπορείτε να χρησιμοποιήσετε τη θέση "παρκαρίσματος". Σπρώξτε το σωλήνα προς το πέλμα δαπέδων, έως ότου αυτός να ασφαλίσει στη θέση "παρκαρίσματος" (Εικ. 10).

4 Μετά από τη χρήση, πατήστε το κουμπί on/off για να απενεργοποιήσετε τη συσκευή.

Χρησιμοποιώντας το σκουπάκι χειρός

Μπορείτε να χρησιμοποιείτε το σκουπάκι χειρός χωρίς το σωλήνα για να σκουπίζετε μικρά και δυσπρόσιτα σημεία, όπως τραπέζια, έπιπλα, καθίσματα αυτοκινήτου κ.λπ. Όταν το σκουπάκι χειρός είναι πλήρως φορτισμένο, διαθέτει χρόνο λειτουργίας έως και 12 λεπτά.

1 Εάν το σκουπάκι χειρός είναι τοποθετημένο στο σωλήνα, πατήστε το κουμπί on/off στο σωλήνα για να απενεργοποιήσετε τη συσκευή πριν αφαιρέσετε το σκουπάκι χειρός από το σωλήνα.

Σημείωση: Εάν αφαιρέσετε το σκουπάκι χειρός ενώ η συσκευή είναι ενεργοποιημένη σε κανονική ταχύτητα, το σκουπάκι χειρός θα λειτουργεί με μειωμένη ισχύ. Για να βεβαιωθείτε ότι το σκουπάκι χειρός λειτουργεί σε πλήρη ισχύ, απενεργοποιήστε το και ενεργοποιήστε το ξανά.

2 Πατήστε το κουμπί απασφάλισης για το σκουπάκι χειρός (1) και αφαιρέστε το σκουπάκι χειρός από το σωλήνα (2) (Εικ. 11).

3 Πατήστε το κουμπί on/off για να ενεργοποιήσετε το σκουπάκι χειρός (Εικ. 12).

4 Μετά τη χρήση, πατήστε ξανά το κουμπί on/off για να απενεργοποιήσετε το σκουπάκι χειρός.

Σημείωση: Βεβαιωθείτε ότι έχετε απενεργοποιήσει το σκουπάκι χειρός πριν το τοποθετήσετε ξανά στο σωλήνα.

Σημείωση: Εάν επανατοποθετήσετε το σκουπάκι χειρός στο σωλήνα ενώ είναι ακόμα ενεργοποιημένο, η περιστρεφόμενη βούρτσα δεν θα λειτουργεί και η απόδοση καθαρισμού δεν θα είναι η βέλτιστη. Για να θέσετε την περιστρεφόμενη βούρτσα σε λειτουργία, πατήστε το κουμπί on/off στο σωλήνα για να απενεργοποιήσετε τη συσκευή και στη συνέχεια πατήστε ξανά το κουμπί on/off για να ενεργοποιήσετε τη συσκευή.

Εξαρτήματα

Το σκουπάκι χειρός συνοδεύεται από τα παρακάτω εξαρτήματα:

- ένα εξάρτημα για γωνίες για τον καθαρισμό γωνιών και στενών σημείων.
- ένα εξάρτημα βούρτσας για τον καθαρισμό ευπαθών επιφανειών.

1 Πάρτε το εξάρτημα που θέλετε να χρησιμοποιήσετε από το χώρο αποθήκευσης της βάσης φόρτισης.

2 Προσαρτήστε το εξάρτημα στο αποσπώμενο πέλμα (Εικ. 13).

Καθαρισμός

Αποσυνδέετε πάντα το μετασχηματιστή από την πρίζα πριν καθαρίσετε τη βάση φόρτισης.

- 1 Καθαρίστε το εξωτερικό μέρος στο σκουπάκι χειρός, το εξωτερικό μέρος του σωλήνα και το εξωτερικό μέρος της βάσης φόρτισης με ένα υγρό πανί.
- 2 Για πληροφορίες σχετικά με τον τρόπο αδειάσματος και καθαρισμού του χώρου συλλογής σκόνης, καθώς επίσης και σχετικά με τον τρόπο καθαρισμού της μονάδας φίλτρου, ακολουθήστε τις οδηγίες που θα βρείτε στις παρακάτω ενότητες: “Αδειασμα και καθαρισμός του χώρου συλλογής σκόνης” και “Καθαρισμός της μονάδας φίλτρου”.

Αδειασμα και καθαρισμός του χώρου συλλογής σκόνης

Φροντίστε να αδειάζετε και να καθαρίζετε τακτικά το χώρο συλλογής σκόνης στο σκουπάκι χειρός.

Σημείωση: Δεν είναι απαραίτητο να κρατάτε το σκουπάκι χειρός πάνω από έναν κάδο απορριμμάτων όταν το ανοίγετε.

Γρήγορο αδειασμα

Μπορείτε να αδειάσετε γρήγορα το χώρο συλλογής σκόνης με τον εξής τρόπο:

- 1 Πατήστε το κουμπί απασφάλισης πέλματος (1) και αφαιρέστε το αποσπώμενο πέλμα από το σκουπάκι χειρός (2) (Εικ. 14).
- 2 Τινάξτε το περιεχόμενο του χώρου συλλογής σκόνης σε έναν κάδο απορριμμάτων (Εικ. 15).
- 3 Αρχικά, προσαρτήστε το κάτω μέρος του αποσπώμενου πέλματος και κατόπιν σπρώξτε το επάνω μέρος του αποσπώμενου πέλματος προς το ηλεκτρικό σκουπάκι μέχρι να ασφαλίσει στη θέση του (“κλικ”). (Εικ. 16).

Σχολαστικός καθαρισμός

Μπορείτε να αδειάσετε και να καθαρίσετε σχολαστικά το χώρο συλλογής σκόνης με τον εξής τρόπο:

- 1 Κρατήστε το ηλεκτρικό σκουπάκι πάνω από ένα καλάθι απορριμμάτων, πατήστε το κουμπί απασφάλισης του χώρου συλλογής σκόνης (1) και αφαιρέστε το χώρο συλλογής σκόνης (2) (Εικ. 17).
- 2 Αφαιρέστε τη μονάδα φίλτρου από το χώρο συλλογής σκόνης (Εικ. 18).
- 3 Τινάξτε το χώρο συλλογής σκόνης με το ελεύθερο χέρι σας για να αδειάσετε το περιεχόμενο σε έναν κάδο απορριμμάτων (Εικ. 19).
- 4 Εάν είναι απαραίτητο, καθαρίστε το χώρο συλλογής σκόνης με ένα υγρό πανί.
- 5 Εάν είναι απαραίτητο, καθαρίστε τη μονάδα φίλτρου. Ανατρέξτε στην παρακάτω ενότητα “Καθαρισμός της μονάδας φίλτρου”.
- 6 Τοποθετήστε ξανά τη μονάδα φίλτρου στο χώρο συλλογής σκόνης.
- 7 Για να προσαρτήσετε ξανά το χώρο συλλογής σκόνης, ευθυγραμμίστε την εγκοπή του χώρου συλλογής σκόνης με την προεξοχή στο σκουπάκι χειρός. Αρχικά, προσαρτήστε το κάτω μέρος του χώρου συλλογής σκόνης (1) και κατόπιν σπρώξτε το επάνω μέρος του χώρου συλλογής σκόνης προς το σκουπάκι χειρός (2) μέχρι να ασφαλίσει στη θέση του (“κλικ”). (Εικ. 20)

Καθαρισμός της μονάδας φίλτρου

Βεβαιωθείτε ότι καθαρίζετε τη μονάδα φίλτρου τακτικά.

Γρήγορος καθαρισμός

Μπορείτε να καθαρίσετε τη μονάδα φίλτρου γρήγορα με τον εξής τρόπο:

- 1 Κρατήστε το ηλεκτρικό σκουπάκι πάνω από ένα καλάθι απορριμμάτων, πατήστε το κουμπί απασφάλισης του χώρου συλλογής σκόνης (1) και αφαιρέστε το χώρο συλλογής σκόνης (2) (Εικ. 17).
- 2 Γυρίστε το μηχανισμό κροτάλου στο εσωτερικό της υποδοχής φίλτρου μερικές φορές. (Εικ. 21)
 - Ο μηχανισμός κροτάλου διασπά τη σκόνη στο εσωτερικό φίλτρο.
- 3 Για να προσαρτήσετε ξανά το χώρο συλλογής σκόνης, ευθυγραμμίστε την εγκοπή του χώρου συλλογής σκόνης με την προεξοχή στο σκουπάκι χειρός. Αρχικά, προσαρτήστε το κάτω μέρος του χώρου συλλογής σκόνης (1) και κατόπιν σπρώξτε το επάνω μέρος του χώρου συλλογής σκόνης προς το σκουπάκι χειρός (2) μέχρι να ασφαλίσει στη θέση του ("κλικ"). (Εικ. 20)

Σχολαστικός καθαρισμός

Μπορείτε να καθαρίσετε τη μονάδα φίλτρου σχολαστικά με τον εξής τρόπο:

- 1 Κρατήστε τη συσκευή πάνω από ένα καλάθι απορριμμάτων, πιέστε το κουμπί απασφάλισης του χώρου συλλογής σκόνης (1) και αφαιρέστε το χώρο συλλογής σκόνης (2) (Εικ. 17).
- 2 Αφαιρέστε τη μονάδα φίλτρου από το χώρο συλλογής σκόνης (Εικ. 18).
- 3 Γυρίστε το εξωτερικό φίλτρο δεξιόστροφα (1) και αφαιρέστε το από την υποδοχή φίλτρου (2) (Εικ. 22).
- 4 Γυρίστε το εσωτερικό φίλτρο δεξιόστροφα (1) και αφαιρέστε το από την υποδοχή φίλτρου (2) (Εικ. 23).
- 5 Καθαρίστε το εσωτερικό και το εξωτερικό φίλτρο με μια βούρτσα ή με μια συνηθισμένη ηλεκτρική σκούπα, εάν είναι πολύ λερωμένα.

Σημείωση: Εάν είναι απαραίτητο, μπορείτε να καθαρίσετε το εσωτερικό και το εξωτερικό φίλτρο με κρύο ή χλιαρό νερό. Στεγνώστε πολύ καλά το εσωτερικό και το εξωτερικό φίλτρο πριν χρησιμοποιήσετε ξανά τη μονάδα φίλτρου.

- 6 Τοποθετήστε ξανά το εσωτερικό φίλτρο στην υποδοχή φίλτρου (1) και γυρίστε το αριστερόστροφα για να το στερεώσετε (2). (Εικ. 24)
- 7 Τοποθετήστε ξανά το εξωτερικό φίλτρο στην υποδοχή φίλτρου (1) και γυρίστε το αριστερόστροφα για να το στερεώσετε (2). (Εικ. 25)
- 8 Τοποθετήστε ξανά τη μονάδα φίλτρου στο χώρο συλλογής σκόνης (Εικ. 26).

Σημείωση: Βεβαιωθείτε ότι τοποθετείτε σωστά τη μονάδα φίλτρου. Η λέξη "up" (επάνω) πρέπει να είναι στραμμένη προς το επάνω μέρος του χώρου συλλογής σκόνης.

- 9 Για να προσαρτήσετε ξανά το χώρο συλλογής σκόνης, ευθυγραμμίστε την εγκοπή του χώρου συλλογής σκόνης με την προεξοχή στο σκουπάκι χειρός. Αρχικά, προσαρτήστε το κάτω μέρος του χώρου συλλογής σκόνης (1) και κατόπιν σπρώξτε το επάνω μέρος του χώρου συλλογής σκόνης προς το σκουπάκι χειρός (2) μέχρι να ασφαλίσει στη θέση του ("κλικ"). (Εικ. 20)

Καθαρισμός του συνδετικού πέλματος δαπέδων

Το συνδετικό του πέλματος δαπέδων ενδέχεται να μπλοκαρισθεί από μεγάλα μόρια ρύπων. Ακολουθήστε τα παρακάτω βήματα για να το καθαρίσετε.

- 1 Πατήστε το κουμπί on/off στο σωλήνα για να απενεργοποιήσετε τη συσκευή.
- 2 Πατήστε το κουμπί απασφάλισης για το σκουπάκι χειρός (1) και αφαιρέστε το σκουπάκι χειρός από το σωλήνα (2) (Εικ. 11).
- 3 Πατήστε το κουμπί απασφάλισης πέλματος δαπέδων (1) για να αφαιρέσετε το σωλήνα από το πέλμα δαπέδων (2) (Εικ. 27).
- 4 Αφαιρέστε τα μεγάλα μόρια ρύπων από το συνδετικό.
- 5 Τοποθετήστε το σωλήνα ξανά στο πέλμα δαπέδων ('κλικ').

Καθαρισμός της περιστρεφόμενης βούρτσας

Όταν η λυχνία 'μπλοκαρισμένης βούρτσας' ξεκινήσει να αναβοσβήνει με κόκκινο χρώμα, η περιστρεφόμενη βούρτσα είναι μπλοκαρισμένη. Σε αυτήν την περίπτωση, ακολουθήστε τα παρακάτω βήματα για να την καθαρίσετε.

- 1 Πατήστε το κουμπί on/off στο σωλήνα για να απενεργοποιήσετε τη συσκευή.
- 2 Πατήστε το κουμπί απασφάλισης για το σκουπάκι χειρός (1) και αφαιρέστε το σκουπάκι χειρός από το σωλήνα (2) (Εικ. 11).
- 3 Πατήστε το κουμπί απασφάλισης πέλματος δαπέδων (1) για να αφαιρέσετε το σωλήνα από το πέλμα δαπέδων (2).
- 4 Αναποδογυρίστε το πέλμα δαπέδων.
- 5 Μετακινήστε την περιστρεφόμενη βούρτσα μέχρι το αυλάκι κοπής να είναι στραμμένο προς το μέρος σας. (Εικ. 28)
- 6 Χρησιμοποιήστε ένα ψαλίδι για να κόψετε τρίχες, κλωστές κ.λπ. που έχουν μαζευτεί γύρω από τη βούρτσα. (Εικ. 29)
- 7 Αφαιρέστε χνούδια, τρίχες και οτιδήποτε άλλο έχει μαζευτεί στη περιστρεφόμενη βούρτσα.

Σημείωση: Μπορείτε επίσης να αφαιρέσετε την περιστρεφόμενη βούρτσα για ευκολότερο καθαρίσμα.

Αφαίρεση της περιστρεφόμενης βούρτσας

- 1 Απενεργοποιήστε τη συσκευή.
- 2 Αναποδογυρίστε το πέλμα δαπέδων και ανοίξτε το εξάρτημα συγκράτησης. (Εικ. 30)
- 3 Ανασηκώστε την περιστρεφόμενη βούρτσα ώστε να την αφαιρέσετε από το πέλμα δαπέδων (Εικ. 31).
- 4 Αφαιρέστε χνούδια, τρίχες και οτιδήποτε άλλο έχει μαζευτεί στη περιστρεφόμενη βούρτσα και το αυλάκι.

Επανατοποθέτηση της περιστρεφόμενης βούρτσας

- 1 Αρχικά εισαγάγετε το άκρο της περιστρεφόμενης βούρτσας που βρίσκεται πιο μακριά από το εξάρτημα συγκράτησης μέσα στο πέλμα και, κατόπιν, εισαγάγετε το άκρο της περιστρεφόμενης βούρτσας που βρίσκεται πιο κοντά στο εξάρτημα συγκράτησης μέσα στο πέλμα. (Εικ. 32)
- 2 Κλείστε το εξάρτημα συγκράτησης ('κλικ'). (Εικ. 33)

Σημείωση: Εάν η περιστρεφόμενη βούρτσα δεν έχει τοποθετηθεί σωστά, δεν θα μπορείτε να μετακινήσετε το εξάρτημα συγκράτησης.

Συστήματα αποθήκευσης

- 1 Τοποθετήστε τα εξαρτήματα στο χώρο αποθήκευσης της βάσης φόρτισης (Εικ. 34).
- 2 Σπρώξτε το σωλήνα προς το πέλαμα δαπέδων για να τον τοποθετήσετε στη θέση “παρκ αρίσματος” (Εικ. 10).
- 3 Μπορείτε να φυλάτε τη συσκευή στη βάση φόρτισης με το σκουπάκι χειρός τοποθετημένο στο σωλήνα (Εικ. 6).

Αντικατάσταση

Σας συνιστούμε να αντικαθιστάτε το εσωτερικό και το εξωτερικό φίλτρο μετά από παρατεταμένη χρήση ή εάν δεν είναι πλέον δυνατός ο σωστός καθαρισμός τους. Καινούρια εσωτερικά φίλτρα διατίθενται υπό τον αριθμό τύπου 4322 004 93471. Επικοινωνήστε με τον τοπικό αντιπρόσωπο της Philips.

Αντικατάσταση του εσωτερικού και εξωτερικού φίλτρου

- 1 Αφαιρέστε τη μονάδα φίλτρου από το χώρο συλλογής σκόνης (Εικ. 18).
- 2 Γυρίστε το εξωτερικό φίλτρο δεξιόστροφα (1) και αφαιρέστε το από την υποδοχή φίλτρου (2) (Εικ. 22).
- 3 Γυρίστε το εσωτερικό φίλτρο δεξιόστροφα (1) και αφαιρέστε το από την υποδοχή φίλτρου (2) (Εικ. 23).
- 4 Τοποθετήστε ένα νέο εσωτερικό φίλτρο στην υποδοχή φίλτρου (1) και γυρίστε το αριστερόστροφα για να το στερεώσετε (2) (Εικ. 24).
- 5 Τοποθετήστε ένα νέο εξωτερικό φίλτρο στην υποδοχή φίλτρου (1) και γυρίστε το αριστερόστροφα για να το στερεώσετε (2) (Εικ. 25).
- 6 Τοποθετήστε ξανά τη μονάδα φίλτρου στο χώρο συλλογής σκόνης (Εικ. 26).

Σημείωση: Βεβαιωθείτε ότι τοποθετείτε σωστά τη μονάδα φίλτρου. Η λέξη “up” (επάνω) πρέπει να είναι στραμμένη προς το επάνω μέρος του χώρου συλλογής σκόνης.

Παραγγελία εξαρτημάτων

Για να προμηθευτείτε εξαρτήματα για αυτήν τη συσκευή, επισκεφθείτε το ηλεκτρονικό μας κατάστημα στη διεύθυνση www.shop.philips.com/service. Αν το ηλεκτρονικό κατάστημα δεν είναι διαθέσιμο για τη χώρα σας, απευθυνθείτε στον τοπικό αντιπρόσωπο της Philips ή σε κάποιο κέντρο επισκευών της Philips. Αν αντιμετωπίσετε δυσκολίες στην ανεύρεση εξαρτημάτων για τη συσκευή, επικοινωνήστε με το Κέντρο Εξυπηρέτησης Καταναλωτών της Philips στη χώρα σας. Θα βρείτε τα στοιχεία επικοινωνίας στο φυλλάδιο της διεθνούς εγγύησης. Τα νέα εσωτερικά φίλτρα είναι διαθέσιμα με αριθμό τύπου 4322 004 93471. Τα νέα φίλτρα HEPA είναι διαθέσιμα με αριθμό τύπου 4322 004 93471. Τα νέα φίλτρα mesh είναι διαθέσιμα με αριθμό τύπου 4222 459 49431. Οι νέες περιστρεφόμενες βούρτσες είναι διαθέσιμες με αριθμό τύπου 4222 459 49571.

Περιβάλλον

- Στο τέλος της ζωής της συσκευής μην την πετάξετε μαζί με τα συνηθισμένα απορρίμματα του σπιτιού σας, αλλά παραδώστε την σε ένα επίσημο σημείο συλλογής για ανακύκλωση. Με αυτόν τον τρόπο θα βοηθήσετε στην προστασία του περιβάλλοντος (Εικ. 35).
- Οι ενσωματωμένες επαναφορτιζόμενες μπαταρίες περιέχουν ουσίες που ενδέχεται να μολύνουν το περιβάλλον. Αφαιρέστε τις μπαταρίες πριν απορρίψετε τη συσκευή. Μην απορρίπτετε τις μπαταρίες μαζί με τα συνηθισμένα απορρίμματα του σπιτιού σας, αλλά παραδώστε τις σε ένα επίσημο σημείο συλλογής. Μπορείτε επίσης να παραδώσετε τη

συσκευή σε ένα εξουσιοδοτημένο κέντρο σέρβις της Philips. Το προσωπικό του κέντρου σέρβις θα αφαιρέσει τις μπαταρίες για σας και θα τις απορρίψει με τρόπο φιλικό προς το περιβάλλον (Εικ. 36).

Αφαίρεση των επαναφορτιζόμενων μπαταριών

Εάν οι μπαταρίες NiMH εκτεθούν σε υψηλές θερμοκρασίες ή φωτιά, ενδέχεται να προκληθεί έκρηξη.

Αφαιρείτε τις επαναφορτιζόμενες μπαταρίες μόνο όταν είναι εντελώς άδειες.

Μπορείτε να αφαιρέσετε τις επαναφορτιζόμενες μπαταρίες με τον εξής τρόπο.

- 1** Αφήστε το ηλεκτρικό σκουπάκι να λειτουργήσει μέχρι να σταματήσει.
- 2** Αφαιρέστε το κάλυμμα με τα ανοίγματα εξόδου αέρα από το σκουπάκι χειρός με ένα κατσαβίδι (Εικ. 37).
- 3** Αφαιρέστε το κάλυμμα στη λαβή με τα νύχια σας. (Εικ. 38)
- 4** Ξεβιδώστε τις βίδες στο πλαϊνό μέρος της σκούπας χειρός. (Εικ. 39)
- 5** Πιέστε το κουμπί απασφάλισης του χώρου συλλογής σκόνης και διαχωρίστε τα δύο μέρη του περιβλήματος.
- 6** Κόψτε τα καλώδια που είναι συνδεδεμένα με τις επαναφορτιζόμενες μπαταρίες ένα προς ένα (Εικ. 40).
- 7** Αφαιρέστε τις επαναφορτιζόμενες μπαταρίες (Εικ. 41).

Εγγύηση και επισκευή

Αν χρειάζεστε επισκευή ή πληροφορίες ή αν αντιμετωπίζετε κάποιο πρόβλημα, επισκεφθείτε την τοποθεσία της Philips στη διεύθυνση www.philips.com/support ή επικοινωνήστε με το Κέντρο Εξυπηρέτησης Καταναλωτών της Philips στη χώρα σας. Θα βρείτε το τηλέφωνο στο φυλλάδιο της διεθνούς εγγύησης. Αν δεν υπάρχει Κέντρο Εξυπηρέτησης Καταναλωτών στη χώρα σας, απευθυνθείτε στον τοπικό αντιπρόσωπο της Philips.

Οδηγός αντιμετώπισης προβλημάτων

Αυτό το κεφάλαιο συνοψίζει τα πιο συνηθισμένα προβλήματα που μπορεί να αντιμετωπίσετε με τη συσκευή. Αν δεν μπορείτε να λύσετε το πρόβλημα με τις παρακάτω πληροφορίες, ανατρέξτε στη λίστα συχνών ερωτήσεων στη διεύθυνση www.philips.com/support ή επικοινωνήστε με το Κέντρο Εξυπηρέτησης Καταναλωτών της Philips στη χώρα σας.

Πρόβλημα	Αιτία	Λύση
Η συσκευή δεν λειτουργεί.	Ενδέχεται οι μπαταρίες να έχουν χαμηλή ισχύ.	Επαναφορτίστε τις μπαταρίες.
	Εάν χρησιμοποιείτε το σωλήνα, τα σημεία επαφής στο σωλήνα ή/και στο σκουπάκι χειρός ενδέχεται να είναι βρώμικα ή να μην κάνουν καλή επαφή.	Σκουπίστε τα σημεία επαφής στο σωλήνα και στο σκουπάκι χειρός με ένα στεγνό πανί και στη συνέχεια τοποθετήστε το σκουπάκι χειρός στο σωλήνα. Μετακινήστε το σκουπάκι χειρός ελαφρώς προς τα αριστερά και τα δεξιά, μερικές φορές, έως ότου ακούσετε ένα κλικ.

Πρόβλημα	Αιτία	Λύση
Η λυχνία φόρτισης δεν ανάβει ή/και η συσκευή δεν φορτίζει.	Ενδέχεται να μην τοποθετήσατε σωστά τη συσκευή στη βάση φόρτισης.	Τοποθετήστε σωστά τη συσκευή στη βάση φόρτισης. Η λυχνία φόρτισης ανάβει υποδεικνύοντας ότι η συσκευή φορτίζει.
	Ενδέχεται να μην τοποθετήσατε σωστά το μετασχηματιστή στην πρίζα.	Συνδέστε σωστά το μετασχηματιστή στην πρίζα.
	Ενδέχεται να τοποθετήσατε τη συσκευή στη βάση φόρτισης με το σκουπάκι χειρός ενεργοποιημένο.	Όταν τοποθετείτε τη συσκευή στη βάση φόρτισης με το σκουπάκι χειρός ενεργοποιημένο, η συσκευή απενεργοποιείται αυτόματα μετά από δύο δευτερόλεπτα και οι μπαταρίες δεν φορτίζονται.
	Τα σημεία επαφής στο σωλήνα ή/και στο σκουπάκι χειρός ενδέχεται να είναι βρώμικα ή να μην κάνουν καλή επαφή.	Σκουπίστε τα σημεία επαφής στο σωλήνα και στο σκουπάκι χειρός με ένα στεγνό πανί και στη συνέχεια τοποθετήστε το σκουπάκι χειρός στο σωλήνα. Μετακινήστε το σκουπάκι ελαφρώς προς τα αριστερά και τα δεξιά, μερικές φορές, έως ότου ακούσετε ένα κλικ.
	Εάν μπορείτε να ενεργοποιήσετε τη συσκευή μετά από φόρτιση μερικών ωρών, η λυχνία είναι ελαττωματική.	Παραδώστε τη συσκευή στον τοπικό αντιπρόσωπό σας της Philips ή σε κάποιο εξουσιοδοτημένο κέντρο σέρβις της Philips για επισκευή.
	Εάν η συσκευή εξακολουθεί να μη φορτίζει, ενδέχεται να είναι ελαττωματική.	Παραδώστε τη συσκευή στον τοπικό αντιπρόσωπό σας της Philips ή σε κάποιο εξουσιοδοτημένο κέντρο σέρβις της Philips για έλεγχο ή επισκευή.
Το σκουπάκι χειρός δεν απορροφά σωστά.	Ο χώρος συλλογής σκόνης ενδέχεται να μην έχει τοποθετηθεί σωστά στο σκουπάκι χειρός.	Τοποθετήστε σωστά το χώρο συλλογής σκόνης στο σκουπάκι χειρός.
	Ο χώρος συλλογής σκόνης ενδέχεται να είναι γεμάτος.	Αδειάστε το χώρο συλλογής σκόνης.
	Εάν χρησιμοποιείτε το σωλήνα, τα σημεία επαφής στο σωλήνα ή/και στο σκουπάκι χειρός ενδέχεται να είναι βρώμικα ή να μην κάνουν καλή επαφή.	Σκουπίστε τα σημεία επαφής στο σωλήνα και στο σκουπάκι χειρός με ένα στεγνό πανί. Κατόπιν, τοποθετήστε το σκουπάκι χειρός στο σωλήνα. Μετακινήστε το σκουπάκι ελαφρώς προς τα αριστερά και τα δεξιά, μερικές φορές, έως ότου ακούσετε ένα κλικ.

Πρόβλημα	Αιτία	Λύση
	Το συνδετικό του πέλματος δαπέδων ενδέχεται να είναι μπλοκαρισμένο από μεγάλα σωματίδια ρύπων.	Καθαρίστε το συνδετικό του πέλματος δαπέδων (δείτε το κεφάλαιο "Καθαρισμός").
Βγαίνει σκόνη από το σκουπάκι χειρός.	Ο χώρος συλλογής σκόνης ενδέχεται να είναι γεμάτος.	Αδειάστε το χώρο συλλογής σκόνης.
	Ο χώρος συλλογής σκόνης ενδέχεται να μην έχει τοποθετηθεί σωστά στο σκουπάκι χειρός.	Τοποθετήστε σωστά το χώρο συλλογής σκόνης στο σκουπάκι χειρός.
	Η μονάδα φίλτρου ενδέχεται να μην έχει τοποθετηθεί σωστά στο χώρο συλλογής σκόνης.	Τοποθετήστε σωστά τη μονάδα φίλτρου στο χώρο συλλογής σκόνης.
Το σκουπάκι χειρός δεν λειτουργεί σωστά όταν ένα από τα εξαρτήματα είναι προσαρτημένο στο αποσπώμενο πέλμα.	Ο χώρος συλλογής σκόνης ενδέχεται να είναι γεμάτος.	Αδειάστε το χώρο συλλογής σκόνης.
	Το εξάρτημα ενδέχεται να έχει φράξει.	Αφαιρέστε το εμπόδιο από το εξάρτημα.
	Η μονάδα φίλτρου ενδέχεται να έχει φράξει.	Καθαρίστε το εσωτερικό και το εξωτερικό φίλτρο (δείτε το κεφάλαιο "Καθαρισμός").
Η λυχνία 'μπλοκαρισμένη βούρτσα' αναβοσβήνει με κόκκινο χρώμα.	Η περιστρεφόμενη βούρτσα έχει μπλοκάρει.	Καθαρίστε τη περιστρεφόμενη βούρτσα (δείτε το κεφάλαιο 'Καθαρισμός').
	Η λυχνία "μπλοκαρισμένης βούρτσας" ενδέχεται να αρχίσει να αναβοσβήνει με κόκκινο χρώμα επειδή χρησιμοποιείτε το σωλήνα σε χαλί με παχύ πέλος.	Στην περίπτωση αυτή, η περιστρεφόμενη βούρτσα δεν είναι μπλοκαρισμένη και η απορροφητική ισχύς δεν μειώνεται. Μπορείτε να συνεχίσετε να χρησιμοποιείτε το σωλήνα για να καθαρίζετε το χαλί.
Η συσκευή κάνει πολύ θόρυβο.	Ενδέχεται να υπάρχουν στερεά σωματίδια στο χώρο συλλογής σκόνης.	Αδειάστε το χώρο συλλογής σκόνης και καθαρίστε τη μονάδα φίλτρου (δείτε το κεφάλαιο "Καθαρισμός").
	Το συνδετικό του πέλματος δαπέδων ενδέχεται να είναι μπλοκαρισμένο από μεγάλα σωματίδια ρύπων.	Καθαρίστε το συνδετικό του πέλματος δαπέδων (δείτε το κεφάλαιο "Καθαρισμός").
Η συσκευή δεν πραγματοποιεί αποτελεσματική συλλογή απορριμμάτων.	Η περιστρεφόμενη βούρτσα έχει μπλοκάρει.	Καθαρίστε τη περιστρεφόμενη βούρτσα (δείτε το κεφάλαιο 'Καθαρισμός').

Introducción

Enhorabuena por la compra de este producto y bienvenido a Philips. Para sacar el mayor partido de la asistencia que Philips le ofrece, registre su producto en www.philips.com/welcome.

Descripción general (fig. 1)

- A Bombilla de tubo
- 1 Botón de encendido/apagado
 - 2 Botón MÁX para la máxima potencia
 - 3 Parte superior del tubo
 - 4 Tornillo para unir la parte superior del tubo a la parte inferior del tubo
 - 5 Parte inferior del tubo
 - 6 Junta del cepillo para suelos
 - 7 Botón de liberación del cepillo para suelos
 - 8 Piloto de cepillo bloqueado
 - 9 Cepillo para suelo
 - 10 Tope
 - 11 Ruedas delanteras
 - 12 Cepillo giratorio
 - 13 Ranura de corte
 - 14 Ruedas posteriores
- B Aspirador de mano
- 1 Botón de encendido/apagado
 - 2 Botón de liberación del compartimento para el polvo
 - 3 Compartimento para el polvo
 - 4 Botón de liberación de la boquilla
 - 5 Botón de liberación del aspirador de mano
 - 6 Aberturas de salida de aire
 - 7 Unidad de filtrado
 - 8 Boquilla desmontable
 - 9 Filtro exterior
 - 10 Filtro interior
 - 11 Portafiltro
 - 12 Filtro con mecanismo de vibración
- C Accesorios
- 1 Base de carga
 - 2 Piloto de carga
 - 3 Compartimento para guardar
 - 4 Recogecable
 - 5 Adaptador de corriente
 - 6 Soporte trasero de la base de carga
 - 7 Tornillo de montaje en pared
 - 8 Boquilla estrecha
 - 9 Cepillo pequeño

Importante

Antes de usar el aparato, lea atentamente este manual de usuario y consérvelo por si necesitara consultarlo en el futuro.

Peligro

- No aspire nunca agua ni ningún otro líquido. No aspire nunca sustancias inflamables ni cenizas hasta que éstas estén frías.
- No sumerja nunca el aparato, la base de carga ni el adaptador en agua u otros líquidos, ni los enjuague bajo el grifo.

Advertencia

- Antes de enchufar el aparato, compruebe si el voltaje indicado en el adaptador se corresponde con el voltaje de red local.
- No utilice el aspirador, la base de carga ni el adaptador si están dañados.
- Si el adaptador o la base de carga están dañados, sustitúyalos siempre por otros del modelo original para evitar situaciones de peligro.
- El adaptador incorpora un transformador. No corte el adaptador para sustituirlo por otra clavija, ya que podría provocar situaciones de peligro.
- Este aparato puede ser usado por niños a partir de 8 años y por personas con su capacidad física, psíquica o sensorial reducida y por quienes no tengan los conocimientos y la experiencia necesarios, si han sido instruidos o supervisados acerca del uso del aparato y siempre que sepan los riesgos que conlleva su uso.
- No permita que los niños jueguen con el aparato.
- Sólo permita a los niños vaciar el compartimento para el polvo, limpiar la unidad de filtrado y limpiar el aparato bajo supervisión.

Precaución

- Antes de limpiar la base de carga, desenchufe el adaptador de la toma de corriente.
- Cargue el aspirador únicamente con el adaptador y la base de carga que se suministran.
- Durante la carga, el adaptador se nota caliente al tacto. Esto es normal.
- Apague siempre el aspirador después de usarlo.
- El voltaje de las láminas de contacto de la base de carga es bajo y, por lo tanto, no es peligroso.
- No bloquee nunca las aberturas de salida de aire mientras está aspirando.
- Apague el aparato antes de cargarlo.
- Utilice siempre el aspirador con la unidad de filtrado puesta.

Campos electromagnéticos (CEM)

Este aparato Philips cumple todos los estándares sobre campos electromagnéticos (CEM). Si se utiliza correctamente y de acuerdo con las instrucciones de este manual, el aparato se puede usar de forma segura según los conocimientos científicos disponibles hoy en día.

Antes de utilizarlo por primera vez

- 1 Quite cualquier lámina protectora o plástico del aparato.
- 2 Coloque el soporte trasero en la parte trasera de la base de carga ("clic") (fig. 2).

Nota: Sólo tiene que hacer esto una vez. No desmonte nunca el soporte trasero de la base de carga.

Nota: No tiene que colocar el soporte trasero si la estabilidad adicional que éste proporciona no es necesaria.

Consejo: Para mejorar la estabilidad también puede montar la base de carga en la pared. Para ello, clave el tornillo suministrado en la pared a través del orificio del soporte trasero.

- 3 Coloque la parte superior del tubo en la parte inferior del tubo ("clic") (fig. 3).

Nota: Sólo tiene que hacer esto una vez. No desmonte nunca el tubo superior del tubo inferior.

- 4 Apriete el tornillo con un destornillador o una moneda.
- 5 Coloque el tubo en el cepillo para suelos ("clic") (fig. 4).

Preparación para su uso

Carga de las baterías

Las baterías tardan aproximadamente 7 horas en cargarse por completo.

- 1 Coloque el adaptador de la base de carga en la toma de corriente.
- 2 Coloque el aspirador de mano en la unidad de tubo ("clic") (fig. 5).

Nota: Asegúrese de que el aspirador de mano está apagado cuando lo coloca en la unidad de tubo.

- 3 Coloque el aparato en la base de carga (fig. 6).
 - ▶ El piloto de carga se enciende para indicar que el aparato se está cargando. (fig. 7)

Nota: El piloto de carga no ofrece información sobre el nivel de carga de la batería.

- ▶ Cuando las baterías se han cargado por completo, el proceso se detiene y el piloto de carga se apaga para ahorrar energía.

Nota: Puede dejar el aparato en la base de carga, incluso si las baterías se han cargado completamente. Cada 5 minutos, el piloto de carga se ilumina durante 3 segundos. Esto indica que la base de carga comprueba si las baterías siguen cargadas por completo.

Nota: Si coloca el aparato en la base de carga mientras está encendido, se apagará automáticamente después de 2 segundos y las baterías no se cargarán.

Ahorro de energía

Si no va a utilizar el aparato durante mucho tiempo, desenchufe el adaptador de la toma de corriente para ahorrar energía.

Uso del aparato

La potencia de este aspirador vertical sin cable no se puede comparar con la de un aspirador normal. Su rendimiento de limpieza en suelos blandos puede que no se equipare al de un aspirador normal, pero en suelos duros es igual de óptimo.

Uso de la unidad de tubo

Puede utilizar la unidad de tubo para limpiar suelos y alfombras.

Cuando utilice la unidad de tubo, asegúrese siempre de que el compartimento para el polvo esté colocado en el aspirador de mano, para evitar deterioros del mismo.

- 1** Coloque el aspirador de mano en la unidad de tubo correctamente (“clic”). (fig. 5)
- 2** Pulse el botón de encendido/apagado de la unidad de tubo para encenderlo (fig. 8).
 - ▶ El aparato empezará a funcionar a velocidad normal. Utilice esta velocidad para obtener un tiempo de funcionamiento óptimo y un ruido mínimo. El tiempo de funcionamiento a esta velocidad es de más de 20 minutos.
 - Pulse el botón MAX si desea utilizar el aparato a velocidad máxima. Utilice esta velocidad para un rendimiento de limpieza óptimo. El tiempo de funcionamiento a esta velocidad es de 11 minutos (fig. 9).
 - Si desea volver a la velocidad normal, pulse el botón MAX otra vez.

Nota: Durante el uso, el piloto de “cepillo bloqueado” puede parpadear en rojo para indicar que el cepillo giratorio está bloqueado. Si esto sucede, tiene que retirar el elemento que bloquea el cepillo o limpiar el cepillo (consulte el capítulo “Limpieza”).

- 3** Si desea dejar el aparato un rato o retirar el aspirador de mano de la unidad de tubo durante el uso, puede utilizar la posición de estacionamiento. A continuación, presione el tubo contra el cepillo para suelos hasta que el tubo encaje en la posición de estacionamiento (fig. 10).
- 4** Pulse el botón de encendido/apagado para apagar el aparato tras su utilización.

Uso del aspirador de mano

Puede usar el aspirador de mano sin la unidad de tubo para aspirar zonas pequeñas y de difícil acceso como mesas, muebles, asientos del coche, etc.

Cuando el aspirador de mano esté completamente cargado, proporcionará un tiempo de funcionamiento de hasta 12 minutos.

- 1** Si el aspirador de mano está colocado en la unidad de tubo, pulse el botón de encendido/apagado en la unidad de tubo para apagar el aparato antes de retirar el aspirador de mano de la unidad de tubo.

Nota: Si extrae el aspirador de mano cuando el aparato está encendido a velocidad normal, éste funciona a bajo potencia. Para asegurarse de que el aspirador de mano funciona a toda potencia, apáguelo y vuélvalo a encender.

- 2** Pulse el botón de liberación del aspirador de mano (1) y extráigalo de la unidad de tubo (2) (fig. 11).
- 3** Pulse el botón de encendido/apagado para encender el aspirador de mano (fig. 12).
- 4** Pulse el botón de encendido/apagado para apagar el aspirador de mano tras su utilización.

Nota: Asegúrese de que apaga el aspirador de mano antes de volver a colocarlo en la unidad de tubo.

Nota: Si vuelve a colocar el aspirador de mano en la unidad de tubo cuando todavía está encendido, el cepillo giratorio no funciona y el rendimiento de limpieza no es óptimo. Para que el cepillo giratorio funcione, pulse el botón de encendido/apagado en la unidad de tubo para apagar el aparato y, a continuación, pulse el botón de encendido/apagado otra vez para volver a encenderlo.

Accesorios

El aspirador de mano incorpora los siguientes accesorios:

- una boquilla estrecha para aspirar los rincones o espacios estrechos.
- un cepillo pequeño para limpiar las superficies delicadas.

1 Coja el accesorio que desee utilizar del compartimento para guardar de la base de carga.

2 Acople el accesorio a la boquilla desmontable (fig. 13).

Limpeza

Antes de limpiar la base de carga, desenchufe siempre el adaptador de la toma de corriente.

1 Limpie el exterior del aspirador de mano, el exterior de la unidad de tubo y el exterior de la base de carga con un paño húmedo.

2 Si desea vaciar y limpiar el compartimento para el polvo o limpiar la unidad de filtrado, siga las instrucciones de los apartados “Vaciado y limpieza del compartimento para el polvo” y “Limpieza de la unidad de filtrado” que aparecen a continuación.

Vaciado y limpieza del compartimento para el polvo

Asegúrese de vaciar y limpiar el compartimento para el polvo del aspirador de mano con regularidad.

Nota: No es necesario sujetar el aspirador de mano sobre el cubo de basura cuando lo abra.

Vaciado rápido

Puede vaciar de forma rápida el compartimento para el polvo de la siguiente manera:

1 Pulse el botón de liberación de la boquilla (1) y quite la boquilla desmontable del aspirador de mano (2) (fig. 14).

2 Vacíe el contenido del compartimento para el polvo en el cubo de la basura (fig. 15).

3 Coloque primero la parte inferior de la boquilla desmontable y, a continuación, presione la parte superior de la misma contra el aspirador hasta que encaje en su sitio (“clic”). (fig. 16)

Limpieza a fondo

Puede vaciar y limpiar a fondo el compartimento para el polvo de la siguiente forma:

1 Sostenga el aspirador de mano sobre el cubo de la basura, presione el botón de liberación del compartimento para el polvo (1) y quítelo (2) (fig. 17).

2 Saque la unidad de filtrado del compartimento para el polvo (fig. 18).

3 Con la otra mano, sacuda el compartimento para el polvo para vaciar el contenido en el cubo de la basura (fig. 19).

4 Si es necesario, limpie el compartimento para el polvo con un paño húmedo.

5 Si es necesario, limpie la unidad de filtrado. Consulte el apartado “Limpieza de la unidad de filtrado” a continuación.

6 Vuelva a colocar la unidad de filtrado en el compartimento para el polvo.

7 Vuelva a colocar el compartimento para el polvo alineando la ranura del compartimento con el saliente del aspirador de mano. Primero introduzca la parte inferior del compartimento para el polvo (1) y luego empuje la parte superior hacia el aspirador de mano (2) hasta que encaje en su sitio (“clic”). (fig. 20)

Limpieza de la unidad de filtrado

Asegúrese de limpiar la unidad de filtrado con regularidad.

Limpieza rápida

Puede limpiar de forma rápida la unidad de filtrado de la siguiente manera:

- 1 Sostenga el aspirador de mano sobre el cubo de la basura, presione el botón de liberación del compartimento para el polvo (1) y quítelo (2) (fig. 17).
- 2 Active el mecanismo de vibración del interior del portafiltro varias veces. (fig. 21)
 - ▶ El mecanismo de vibración libera el polvo del filtro interior.
- 3 Vuelva a colocar el compartimento para el polvo alineando la ranura del compartimento con el saliente del aspirador de mano. Primero introduzca la parte inferior del compartimento para el polvo (1) y luego empuje la parte superior hacia el aspirador de mano (2) hasta que encaje en su sitio (“clic”). (fig. 20)

Limpieza a fondo

Puede limpiar a fondo la unidad de filtrado de la siguiente forma:

- 1 Sostenga el aparato sobre el cubo de la basura, presione el botón de liberación del compartimento para el polvo (1) y quítelo (2) (fig. 17).
- 2 Saque la unidad de filtrado del compartimento para el polvo (fig. 18).
- 3 Gire el filtro exterior en el sentido de las agujas del reloj (1) y quítelo del portafiltro (2) (fig. 22).
- 4 Gire el filtro interior en el sentido de las agujas del reloj (1) y quítelo del portafiltro (2) (fig. 23).
- 5 Limpie el filtro interior y el filtro exterior con un cepillo, o con un aspirador normal si estuvieran muy sucios.

Nota: Si es necesario, puede lavar los filtros interior y exterior con agua fría o tibia. Seque bien los filtros interior y exterior antes de volver a utilizar la unidad de filtrado.

- 6 Vuelva a colocar el filtro interior en el portafiltro (1) y gírelo en sentido contrario al de las agujas del reloj para fijarlo (2). (fig. 24)
- 7 Vuelva a colocar el filtro exterior en el portafiltro (1) y gírelo en sentido contrario al de las agujas del reloj para fijarlo (2). (fig. 25)
- 8 Vuelva a colocar la unidad de filtrado en el compartimento para el polvo (fig. 26).

Nota: Asegúrese de insertar la unidad de filtrado de la forma correcta. La palabra “up” (arriba) debe señalar hacia la parte superior del compartimento para el polvo.

- 9 Vuelva a colocar el compartimento para el polvo alineando la ranura del compartimento con el saliente del aspirador de mano. Primero introduzca la parte inferior del compartimento para el polvo (1) y luego empuje la parte superior hacia el aspirador de mano (2) hasta que encaje en su sitio (“clic”). (fig. 20)

Limpeza de la junta del cepillo para suelos

Las partículas de suciedad grandes pueden bloquear la junta del cepillo para suelos. Siga los siguientes pasos para limpiar la junta.

- 1** Pulse el botón de encendido/apagado de la unidad de tubo para apagar el aparato.
- 2** Pulse el botón de liberación del aspirador de mano (1) y extraígalo de la unidad de tubo (2) (fig. 11).
- 3** Pulse el botón de liberación del cepillo para suelos (1) para desmontar el tubo del cepillo para suelos (2) (fig. 27).
- 4** Retire las partículas de suciedad de gran tamaño de la junta.
- 5** Vuelva a colocar el tubo en el cepillo para suelos (“clic”).

Limpeza del cepillo giratorio

Si el piloto de “cepillo bloqueado” empieza a parpadear en rojo, significa que el cepillo giratorio está bloqueado. Si esto sucede, siga los siguientes pasos para limpiar el cepillo giratorio.

- 1** Pulse el botón de encendido/apagado de la unidad de tubo para apagar el aparato.
- 2** Pulse el botón de liberación del aspirador de mano (1) y extraígalo de la unidad de tubo (2) (fig. 11).
- 3** Pulse el botón de liberación del cepillo para suelos (1) para desmontar el tubo del cepillo para suelos (2).
- 4** Ponga el cepillo para suelos boca abajo.
- 5** Mueva el cepillo giratorio hasta que la ranura de corte quede de cara a usted. (fig. 28)
- 6** Utilice unas tijeras para cortar los pelos, hilos, etc. que hayan quedado atrapados en el cepillo giratorio. (fig. 29)
- 7** Quite las pelusas, pelos y cualquier otro tipo de suciedad del cepillo giratorio.

Nota: También es posible extraer el cepillo giratorio para facilitar la limpieza.

Extracción del cepillo giratorio

- 1** Apague el aparato.
- 2** Ponga el cepillo para suelos boca abajo y abra el tope. (fig. 30)
- 3** Saque el cepillo giratorio del cepillo para suelos (fig. 31).
- 4** Quite las pelusas, pelos y cualquier otro tipo de suciedad del cepillo giratorio y la ranura.

Colocación del cepillo giratorio

- 1** Primero, introduzca el extremo del cepillo giratorio más alejado del tope en la boquilla y, a continuación, introduzca el extremo del cepillo giratorio más cercano al tope en la boquilla. (fig. 32)
- 2** Cierre el tope (“clic”). (fig. 33)

Nota: Si el cepillo giratorio no está colocado correctamente, no podrá cerrar el tope.

Almacenamiento

- 1 Coloque los accesorios en el compartimento para guardar de la base de carga (fig. 34).
- 2 Presione el tubo contra el cepillo para suelos para colocarlo en la posición de estacionamiento (fig. 10).
- 3 Puede guardar el aparato en la base de carga con el aspirador de mano colocado en la unidad de tubo (fig. 6).

Sustitución

Le aconsejamos que sustituya los filtros interior y exterior después de un periodo prolongado de uso o cuando ya no pueda limpiarlos bien.

Los filtros interiores nuevos están disponibles con el número de modelo 4322 004 93471. Póngase en contacto con su distribuidor Philips.

Sustitución de los filtros interior y exterior

- 1 Saque la unidad de filtrado del compartimento para el polvo (fig. 18).
- 2 Gire el filtro exterior en el sentido de las agujas del reloj (1) y quítelo del portafiltro (2) (fig. 22).
- 3 Gire el filtro interior en el sentido de las agujas del reloj (1) y quítelo del portafiltro (2) (fig. 23).
- 4 Coloque un filtro interior nuevo en el portafiltro (1) y gírelo en sentido contrario al de las agujas del reloj para fijarlo (2) (fig. 24).
- 5 Coloque un filtro exterior nuevo en el portafiltro (1) y gírelo en sentido contrario al de las agujas del reloj para fijarlo (2) (fig. 25).
- 6 Vuelva a colocar la unidad de filtrado en el compartimento para el polvo (fig. 26).

Nota: Asegúrese de insertar la unidad de filtrado de la forma correcta. La palabra "up" (arriba) debe señalar hacia la parte superior del compartimento para el polvo.

Solicitud de accesorios

Si desea adquirir accesorios para este aparato, visite nuestra tienda en línea en

www.shop.philips.com/service. Si la tienda en línea no está disponible en su país, diríjase a su distribuidor Philips o a un centro de servicio Philips. Si tiene cualquier dificultad para obtener accesorios para su aparato, póngase en contacto con el Servicio de Atención al Cliente de Philips en su país. Encontrará los datos de contacto en el folleto de la Garantía Mundial.

Los filtros interiores nuevos están disponibles con el número de modelo 4322 004 93471 .

Los filtros HEPA nuevos están disponibles con el número de modelo 4322 004 93471.

Los filtros de micromalla nuevos están disponibles con el número de modelo 4222 459 49431.

Los cepillos de cilindro nuevos están disponibles con el número de modelo 4222 459 49571.

Medio ambiente

- Al final de su vida útil, no tire el aparato junto con la basura normal del hogar. Llévelo a un punto de recogida oficial para su reciclado. De esta manera ayudará a conservar el medio ambiente (fig. 35).
- Las baterías recargables incorporadas contienen sustancias que pueden contaminar el medio ambiente. Quite las baterías antes de deshacerse del aparato. No tire las baterías con la basura normal del hogar; deposítelas en un punto de recogida oficial. También puede llevar el aparato a un centro de servicio de Philips. El personal del servicio de asistencia técnica quitará las baterías y se deshará de ellas de forma no perjudicial para el medio ambiente (fig. 36).

Extracción de las pilas recargables

Las baterías NiMH pueden explotar si se exponen a altas temperaturas o al fuego.

Quite las baterías recargables sólo si están completamente descargadas.

Puede extraer las pilas recargables de la siguiente forma.

- 1** Deje que el aspirador de mano funcione hasta que se pare.
- 2** Retire el panel con las aperturas de salida de aire del aspirador de mano con un destornillador (fig. 37).
- 3** Retire el panel del mango con la uña. (fig. 38)
- 4** Desenrosque los tornillos del lateral del aspirador de mano. (fig. 39)
- 5** Pulse el botón de liberación del compartimento para el polvo y separe las dos piezas de la carcasa.
- 6** Corte los cables conectados a las pilas recargables de uno en uno (fig. 40).
- 7** Extraiga las pilas recargables (fig. 41).

Garantía y servicio

Si necesita información o si tiene algún problema, visite la página Web de Philips en **www.philips.com/support**, o póngase en contacto con el Servicio de Atención al Cliente de Philips de su país. Hallará el número de teléfono en el folleto de la garantía mundial. Si no hay Servicio de Atención al Cliente en su país, diríjase a su distribuidor local de Philips.

Guía de resolución de problemas

En este capítulo se resumen los problemas más frecuentes que pueden surgir con el aparato. Si no puede resolver el problema con la siguiente información, visite **www.philips.com/support** para consultar una lista de preguntas más frecuentes o póngase en contacto con el Servicio de Atención al Cliente de Philips en su país.

Problema	Causa	Solución
El aparato no funciona.	Es posible que las baterías tengan poca carga.	Recargue las baterías.
	Si utiliza la unidad de tubo, las láminas de contacto de la unidad de tubo y/o del aspirador de mano pueden que estén sucias o no hagan buen contacto.	Limpie las láminas de contacto de la unidad de tubo y del aspirador de mano con un paño seco y, a continuación, coloque el aspirador de mano en la unidad de tubo. Mueva el aspirador de mano ligeramente a la izquierda y la derecha varias veces hasta que oiga un clic.
El piloto de carga no se ilumina y/o el aparato no carga.	Puede que no haya colocado el aparato en la base de carga correctamente.	Coloque el aparato en la base de carga correctamente. El piloto de carga se enciende para indicar que el aparato se está cargando.
	Puede que no haya enchufado bien el adaptador a la toma de corriente.	Enchufe el adaptador correctamente a la toma de corriente.
	Puede haber colocado el aparato en la base de carga con el aspirador de mano encendido.	Si coloca el aparato en la base de carga con el aspirador de mano encendido, el aparato se apaga automáticamente transcurridos dos segundos y las baterías no se cargan.
	Las láminas de contacto de la unidad de tubo y/o en el aspirador de mano pueden que estén sucias o no hagan buen contacto.	Limpie las láminas de contacto de la unidad de tubo y del aspirador de mano con un paño seco y, a continuación, coloque el aspirador de mano en la unidad de tubo. Mueva el aspirador de mano ligeramente a la izquierda y la derecha varias veces hasta que oiga un clic.
	Si puede encender el aparato tras unas horas de carga, el piloto de carga está defectuoso.	Lleve el aparato a su distribuidor o a un centro de servicio autorizado por Philips para su reparación.
	Si el aparato sigue sin cargarse, puede estar defectuoso.	Lleve el aparato a su distribuidor o a un centro de servicio autorizado por Philips para su revisión o reparación.
El aspirador de mano no aspira bien.	Puede que el compartimento para el polvo no esté bien colocado.	Coloque el compartimento para el polvo en el aspirador de mano correctamente.
	Puede que el compartimento para el polvo esté lleno.	Vacíe el compartimento para el polvo.
	Si utiliza la unidad de tubo, las láminas de contacto de la unidad de tubo y/o del aspirador de mano pueden que estén sucias o no hagan buen contacto.	Limpie las láminas de contacto de la unidad de tubo y del aspirador de mano con un paño seco y, a continuación, coloque el aspirador de mano en la unidad de tubo. Mueva el aspirador de mano ligeramente a la izquierda y la derecha varias veces hasta que oiga un clic.

Problema	Causa	Solución
	Las partículas de suciedad de gran tamaño pueden bloquear la junta del cepillo para suelos.	Limpie la junta del cepillo para suelos (consulte el capítulo "Limpieza").
Sale polvo del aspirador de mano.	Puede que el compartimento para el polvo esté lleno.	Vacíe el compartimento para el polvo.
	Puede que el compartimento para el polvo no esté bien colocado.	Coloque el compartimento para el polvo en el aspirador de mano correctamente.
	Puede que la unidad de filtrado no se haya colocado correctamente en el compartimento para el polvo.	Coloque la unidad de filtrado en el compartimento para el polvo correctamente.
El aspirador de mano no funciona correctamente cuando uno de los accesorios está conectado a la boquilla desmontable.	Puede que el compartimento para el polvo esté lleno.	Vacíe el compartimento para el polvo.
	Puede que el accesorio esté obstruido.	Elimine la obstrucción del accesorio.
	Puede que la unidad de filtrado esté obstruida.	Limpie el filtro interior y el filtro exterior (consulte el capítulo "Limpieza").
El piloto de "cepillo bloqueado" parpadea en rojo.	El cepillo giratorio está bloqueado.	Limpie el cepillo giratorio (consulte el capítulo "Limpieza").
	El piloto de "cepillo bloqueado" puede parpadear en rojo porque ha utilizado la unidad de tubo en una alfombra de pelo largo.	En este caso el cepillo giratorio no se bloquea y la potencia de succión no disminuye. Puede continuar utilizando la unidad de tubo para limpiar la alfombra.
El aparato hace mucho ruido.	Es posible que haya partículas sólidas en el compartimento para el polvo.	Vacíe el compartimento para el polvo y limpie la unidad de filtrado (consulte el capítulo "Limpieza").
	Las partículas de suciedad de gran tamaño pueden bloquear la junta del cepillo para suelos.	Limpie la junta del cepillo para suelos (consulte el capítulo "Limpieza").
El aparato no recoge la suciedad de forma eficaz.	El cepillo giratorio está bloqueado.	Limpie el cepillo giratorio (consulte el capítulo "Limpieza").

Johdanto

Onnittelut ostoksestasi ja tervetuloa Philips-tuotteiden käyttäjäksi! Hyödynnä Philipsin tuki ja rekisteröi tuotteesi osoitteessa www.philips.com/welcome.

Yleiskuvaus (Kuva 1)

- A Sauva
 1 Virtapainike
 2 MAX-painike tehon lisäämiseen
 3 Varren yläosa
 4 Ruuvi, jolla varren yläosa kiinnitetään varren alaosaan
 5 Varren alaosa
 6 Lattiasuuttimen liitos
 7 Lattiasuuttimen vapautuspainike
 8 Harja tukossa -merkkivalo
 9 Lattiasuutin
 10 Kiinnitin
 11 Etupyörät
 12 Pyörivä harja
 13 Ura
 14 Takapyörät
- B Rikkaimuri
 1 Virtapainike
 2 Pölysäiliön vapautuspainike
 3 Pölysäiliö
 4 Suuttimen irrotuspainike
 5 Rikkaimurin vapautuspainike
 6 Poistoilmanaukko
 7 Suodatinyksikkö
 8 Irrotettava suutin
 9 Ulkosuodatin
 10 Sisäsuodatin
 11 Suodatinteline
 12 Suodattimen sekoitusjärjestelmä
- C Lisätarvikkeet
 1 Latausalusta
 2 Latauksen merkkivalo
 3 Säilytyslokero
 4 Virtajohdon säilytystila
 5 Verkkolaite
 6 Lataustelineen taustatuki
 7 Seinäkiinnityksen ruuvi
 8 Rakosuutin
 9 Harjasuutin

Tärkeää

Lue tämä käyttöopas huolellisesti ennen käyttöä ja säilytä se myöhempää tarvetta varten.

Vaara

- Älä imuroi vettä tai muuta nestettä. Älä imuroi herkästi syttyviä aineita tai kuumaa tuhkaa.
- Älä upota laitetta, lataustelinettä tai verkkolaitetta veteen tai muuhun nesteeseen äläkä huuhtelee niitä vesihanalla.

Varoitukset

- Tarkista, että verkkolaitteen jännitemerkintä vastaa paikallista verkkojännitettä, ennen kuin yhdistät laitteen sähköverkkoon.
- Älä käytä imuria, lataustelineitä tai verkkolaitetta, jos jokin niistä on vaurioitunut.
- Jos verkkolaite tai latausteline on vaurioitunut, vaihda vaaratilanteiden välttämiseksi tilalle aina alkuperäisen tyyppinen verkkolaite tai latausteline.
- Verkkolaitteessa on jännitemuuntaja. Älä vaihda verkkolaitteen tilalle toisenlaista pistoketta, jotta et aiheuta vaaratilannetta.
- Laitetta voivat käyttää myös yli 8-vuotiaat lapset ja henkilöt, joiden fyysinen tai henkinen toimintakyky on rajoittunut tai joilla ei ole kokemusta tai tietoa laitteiden käytöstä, jos heitä on neuvottu laitteen turvallisesta käytöstä tai tarjolla on turvallisen käytön edellyttämä valvonta ja jos heille on kerrottu laitteeseen liittyvistä vaaroista.
- Älä anna lasten leikkiä laitteella.
- Lapset voivat tyhjentää pölysäiliön sekä puhdistaa suodatinosan ja laitteen ainoastaan aikuisen valvonnassa.

Varoitukset

- Irrota verkkolaite pistorasiasta ennen lataustelineen puhdistamista.
- Lataa rikkaimuri käyttäen vain mukana tulevaa verkkolaitetta ja lataustelineitä. Latauksen aikana verkkolaite tuntuu käteen lämpimältä. Tämä on normaalia.
- Katkaise rikkaimurista virta aina käytön jälkeen.
- Latauslaitteen kosketinliuskojen jännite on matala ja siren vaaraton.
- Älä peitä poistoilman aukkoja imuroinnin aikana.
- Katkaise laitteesta virta ennen lataamista.
- Käytä rikkaimurissa aina suodatinosaa.

Sähkömagneettiset kentät (EMF)

Tämä Philips-laite vastaa kaikkia sähkömagneettisia kenttiä (EMF) koskevia standardeja. Jos laitetta käytetään oikein ja tämän käyttöohjeen ohjeiden mukaisesti, sen käyttäminen on turvallista tämänhetkisen tutkimustiedon perusteella.

Käyttöönotto

- 1** Poista laitteesta mahdollisesti oleva suojakalvo tai -muovi.
- 2** Napsauta taustatuke kiinni lataustelineen taustapuolelle (Kuva 2).

Huomautus: Tämä tarvitsee tehdä vain kerran. Älä koskaan irrota taustatukea lataustelineestä.

Huomautus: Taustatukea ei tarvitse kiinnittää, jos lisätukea ei vaadita.

Vinkki: Lataustelineen voi myös kiinnittää tukevasti seinään kiertämällä ruuvi taustatuen reiän läpi seinään.

- 3** Napsauta varren yläosa kiinni varren alaosaan (Kuva 3).

Huomautus: Tämä tarvitsee tehdä vain kerran. Älä koskaan irrota varren yläosaa varren alaosasta.

- 4** Kiristä ruuvi ruuvimeisselillä tai kolikolla.
- 5** Napsauta varsi kiinni lattiasuuttimeen (Kuva 4).

Käyttöönoton valmistelu

Akkujen lataaminen

Akkujen lataaminen täyteen kestää noin 7 tuntia.

- 1** Aseta lataustelineen verkkolaite pistorasiaan.

2 Napsauta rikkaimuri kiinni varteen (Kuva 5).

Huomautus: Varmista, että rikkaimuri ei ole käynnissä, kun asetat sen varteen.

3 Aseta laite lataustelineeseen (Kuva 6).

▶ Latausvalo syttyy osoitukseksi laitteen latautumisesta. (Kuva 7)

Huomautus: Latausvalo ei osoita akkujen varaustasoa.

▶ Kun akut on ladattu, lataus päättyy ja latausvalo sammuu virran säästämiseksi.

Huomautus: Voit jättää laitteen lataustelineeseen, vaikka akut on ladattu. Latausvalo syttyy 3 sekunniksi 5 minuutin välein, tällöin latausteline tarkistaa akkujen varaustason.

Huomautus: Jos asetat laitteen lataustelineeseen, kun se on käynnissä, virta katkeaa automaattisesti 2 sekunnin kuluttua eikä akkuja ladata.

Energiansäästö

Jos et aio käyttää laitetta pitkään aikaan, säästä energiaa irrottamalla verkkolaite pistorasasta.

Käyttö

Johdotonta varrellista pölynimuria ei voi teholtaan verrata täysikokoiseen tavalliseen pölynimuriin. Sen puhdistusteho on heikompi pehmeillä lattiatpinnoilla, mutta se puhdistaa kovat lattiatpinnot yhtä hyvin kuin täysikokoinen imurikin.

Varren käyttäminen

Käyttämällä vartta voit puhdistaa lattiaa ja mattoja.

Kun käytät vartta, varmista aina, että pölysäiliö on kiinnitetty rikkaimuriin, jotta rikkaimuri ei vahingoitu.

1 Napsauta rikkaimuri kunnolla kiinni varteen. (Kuva 5)**2** Paina varren päällä olevaa käynnistypainiketta (Kuva 8).

▶ Laite alkaa käydä normaalinopeudella. Tällä nopeudella saat optimaalisen käyttöajan ja laite toimii niin hiljaisesti kuin mahdollista. Käyttöaika tällä nopeudella on yli 20 minuuttia.

- Paina MAX-painiketta, jos haluat käyttää laitetta enimmäisnopeudella. Tällä nopeudella saat optimaalisen puhdistustehon. Käyttöaika tällä nopeudella on 11 minuuttia (Kuva 9).
- Jos haluat vaihtaa takaisin normaalinopeuteen, paina MAX-painiketta uudelleen.

Huomautus: Käytön aikana harja tukossa -merkkivalo saattaa vilkkua punaisena, mikä osoittaa, että pyörivä harja on tukossa. Jos näin tapahtuu, poista harjan tukkiva esine tai puhdista harja (katso kohta Puhdistaminen).

3 Jos haluat jättää laitteen hetkeksi tai irrottaa rikkaimurin varresta käytön aikana, voit käyttää pysäköintiasentoa. Paina vartta lattiasuutinta kohti pysäköintiasentoon (Kuva 10).**4** Laitteesta katkaistaan virta käytön jälkeen painamalla virtapainiketta.**Rikkaimurin käyttö**

Rikkaimurilla voi imuroida ilman vartta pieniä ja hankalia kohtia, kuten pöytiä, huonekaluja ja autonpenkkejä.

Kun rikkaimuri on ladattu täyteen, sen käyttöaika on 12 minuuttia.

1 Jos rikkaimuri on asetettu varteen, sammuta laite painamalla varren päällä olevaa virtapainiketta ennen rikkaimurin irrottamista.

Huomautus: Jos irrotat rikkaimurin, kun laite käy normaalinopeudella, rikkaimurin teho laskee. Varmista täysi teho sammuttamalla rikkaimuri ja käynnistämällä se uudelleen.

2 Paina rikkaimurin vapautuspainiketta (1) ja irrota se varresta (2) (Kuva 11).

3 Kytke rikkaimuriin virta painamalla käynnistyspainiketta (Kuva 12).

4 Katkaise rikkaimurista virta käytön jälkeen painamalla käynnistyspainiketta uudelleen.

Huomautus: Varmista, että rikkaimurin virta on katkaistu, ennen kuin asetat sen takaisin varteen.

Huomautus: Jos asetat rikkaimurin takaisin varteen, kun se on vielä käynnissä, pyörivä harja ei toimi ja puhdistusteho heikkenee. Pyörivän harjan voi käynnistää sammuttamalla laitteen sen varressa olevasta käynnistyspainikkeesta ja sitten kytkeä virran takaisin painamalla painiketta uudelleen.

Lisätarvikkeet

Rikkaimurin mukana toimitetaan seuraavat lisäosat:

- rakosuutin nurkkien ja kapeiden paikkojen imurointiin.
- harjasuutin naamuuntuvien pintojen imurointiin.

1 Ota käytettävä lisätarvike lataustelineen säilytyslokerosta.

2 Kiinnitä lisäosa irrotettavaan suuttimeen (Kuva 13).

Puhdistaminen

Irrota verkkoalaite pistorasiasta ennen laturin puhdistamista.

1 Puhdista rikkaimurin, varren ja lataustelineen ulkopuoli kostealla liinalla.

2 Lisätietoja pölysäiliön tyhjentämisestä ja puhdistamisesta tai suodattimen puhdistamisesta on jäljempänä kohdissa Pölysäiliön tyhjentäminen ja puhdistaminen ja Suodatinosan puhdistaminen.

Pölysäiliön tyhjentäminen ja puhdistaminen

Muista tyhjentää ja puhdistaa rikkaimurin pölysäiliö säännöllisesti.

Huomautus: Rikkaimuria ei välttämättä tarvitse avata roska-astian yläpuolella.

Pikatyhjennys

Voit tyhjentää pölysäiliön nopeasti seuraavasti:

1 Paina suuttimen vapautuspainiketta (1) ja irrota suutin rikkaimurista (2) (Kuva 14).

2 Tyhjennä pölysäiliö roska-astiaan (Kuva 15).

3 Kiinnitä ensin suuttimen alaosa ja työnnä sitten suuttimen yläosa imuria kohti, kunnes se napsahtaa paikoilleen. (Kuva 16)

Perusteellinen puhdistus

Voit tyhjentää ja puhdistaa pölysäiliön perusteellisesti seuraavasti:

1 Pidä rikkaimuria roska-astian päällä, paina pölysäiliön avauspainiketta (1) ja poista pölysäiliö (2) (Kuva 17).

2 Irrota suodatinosa pölysäiliöstä (Kuva 18).

3 Tyhjennä pölysäiliön sisältö roska-astiaan ravistamalla pölysäiliötä vapaalla kädelläsi (Kuva 19).

4 Puhdista pölysäiliö tarpeen vaatiessa kostealla liinalla.

5 Puhdista suodatinosa tarvittaessa. Katso kohtaa Suodatinosan puhdistaminen.

6 Aseta suodatinosa takaisin pölysäiliöön.

- 7** Kiinnitä pölysäiliö laitteeseen kohdistamalla säiliössä oleva aukko rikkaimurissa olevaan ulkonemaan. Kiinnitä ensin pölysäiliön alaosa (1) ja työnnä sitten yläosaa imuria (2) kohti, kunnes säiliö napsahtaa paikoilleen. (Kuva 20)

Suodatinosan puhdistaminen

Puhdista suodatinosa säännöllisesti.

Pikapuhdistus

Voit puhdistaa suodatinosan nopeasti seuraavasti:

- 1** Pidä rikkaimuria roska-astian päällä, paina pölysäiliön avauspainiketta (1) ja poista pölysäiliö (2) (Kuva 17).
- 2** Käännä suodatintelineen sisällä olevaa sekoitusjärjestelmää muutaman kerran. (Kuva 21)
- 3** Sekoitusjärjestelmä irrottaa pölyn sisäsuodattimesta.
- 3** Kiinnitä pölysäiliö laitteeseen kohdistamalla säiliössä oleva aukko rikkaimurissa olevaan ulkonemaan. Kiinnitä ensin pölysäiliön alaosa (1) ja työnnä sitten yläosaa imuria (2) kohti, kunnes säiliö napsahtaa paikoilleen. (Kuva 20)

Perusteellinen puhdistus

Voit puhdistaa suodatinosan perusteellisesti seuraavasti:

- 1** Pidä laite jäteastian päällä, paina pölysäiliön avauspainiketta (1) ja poista pölysäiliö (2) (Kuva 17).
- 2** Irrota suodatinosa pölysäiliöstä (Kuva 18).
- 3** Käännä ulkosuodatinta myötäpäivään (1) ja irrota se suodatintelineestä (2) (Kuva 22).
- 4** Käännä sisäsuodatinta myötäpäivään (1) ja irrota se suodatintelineestä (2) (Kuva 23).
- 5** Puhdista sisä- ja ulkosuodatin harjalla tai tavallisella imurilla, jos ne ovat kovin likaisia.

Huomautus: Tarvittaessa voit puhdistaa sisä- ja ulkosuodattimen kylmällä tai haalealla vedellä. Kuivaa suodattimet hyvin ennen suodatinosan seuraavaa käyttöä.

- 6** Aseta sisäsuodatin takaisin telineeseen (1) ja kiinnitä se kääntämällä sitä vastapäivään (2). (Kuva 24)
- 7** Aseta ulkosuodatin takaisin telineeseen (1) ja kiinnitä se kääntämällä sitä vastapäivään (2). (Kuva 25)
- 8** Aseta suodatinosa takaisin pölysäiliöön (Kuva 26).

Huomautus: Asenna suodatinosa varmasti oikein päin. Sanan "up" on osoitettava pölysäiliön yläosaa kohti.

- 9** Kiinnitä pölysäiliö laitteeseen kohdistamalla säiliössä oleva aukko rikkaimurissa olevaan ulkonemaan. Kiinnitä ensin pölysäiliön alaosa (1) ja työnnä sitten yläosaa imuria (2) kohti, kunnes säiliö napsahtaa paikoilleen. (Kuva 20)

Lattiasuuttimen liitoksen puhdistaminen

Suuret likahiukkaset voivat tukkia lattiasuuttimen liitoksen. Puhdista liitos seuraavasti.

- 1** Katkaise laitteesta virta painamalla varren päällä olevaa käynnistyspainiketta.
- 2** Paina rikkaimurin vapautuspainiketta (1) ja irrota se varresta (2) (Kuva 11).
- 3** Irrota varsi lattiasuuttimesta (2) painamalla lattiasuuttimen vapautuspainiketta (1) (Kuva 27).
- 4** Poista suuret likahiukkaset liitoksesta.
- 5** Napsauta varsi takaisin kiinni lattiasuuttimeen.

Pyörivän harjan puhdistaminen

Kun harja tukossa -merkkivalo alkaa vilkkua punaisena, pyörivä harja on tukossa. Jos näin tapahtuu, puhdista pyörivä harja seuraavasti.

- 1 Katkaise laitteesta virta painamalla varren päällä olevaa käynnistuspainiketta.
- 2 Paina rikkaimurin vapautuspainiketta (1) ja irrota se varresta (2) (Kuva 11).
- 3 Irrota varsi lattiasuuttimesta (2) painamalla lattiasuuttimen vapautuspainiketta (1).
- 4 Käännä lattiasuutin ylösalaisin.
- 5 Liikuta pyörivää harjaa, kunnes ura osoittaa itseäsi kohti. (Kuva 28)
- 6 Leikkaa harjaan tarttuneet hiukset, langanpätkät ja muut roskat saksilla pois. (Kuva 29)
- 7 Puhdista pyörivästä harjasta nukka, hiukset ja muu lika.

Huomautus: Voit myös helpottaa puhdistamista irrottamalla pyörivän harjan.

Pyörivän harjan irrottaminen

- 1 Katkaise laitteesta virta.
- 2 Käännä lattiasuutin ylösalaisin ja avaa kiinnitin. (Kuva 30)
- 3 Nosta pyörivä harja lattiasuuttimesta (Kuva 31).
- 4 Puhdista pyörivästä harjasta ja urasta nukka, hiukset ja muu lika.

Pyörivän harjan asettaminen paikalleen

- 1 Aseta ensin pyörivän harjan kauempana kiinnittimestä oleva pää suuttimeen ja sen jälkeen lähempänä kiinnitintä oleva pää. (Kuva 32)
- 2 Napsauta kiinnitin kiinni. (Kuva 33)

Huomautus: Jos pyörivää harjaa ei ole asetettu oikein, kiinnitintä ei voi sulkea.

Säilytys

- 1 Aseta lisätarvikkeet lataustelineen säilytyslokeroon (Kuva 34).
- 2 Työnnä vartta lattiasuutinta kohti säilytysasentoon (Kuva 10).
- 3 Voit säilyttää laitetta lataustelineessä rikkaimuri varteen kiinnitettynä (Kuva 6).

Varaosat

Suosittellemme sisä- ja ulkosuodattimen vaihtamista pitkäaikaisen käytön jälkeen tai kun niitä ei enää saa kunnolla puhtaaksi.

Uusia sisäsuodattimia on saatavissa tuotenumeroilla 4322 004 93471. Kysy Philips-myyjältä.

Sisä- ja ulkosuodattimen vaihtaminen

- 1 Irrota suodatinosa pölysäiliöstä (Kuva 18).
- 2 Käännä ulkosuodatinta myötäpäivään (1) ja irrota se suodatintelineestä (2) (Kuva 22).
- 3 Käännä sisäsuodatinta myötäpäivään (1) ja irrota se suodatintelineestä (2) (Kuva 23).
- 4 Aseta uusi sisäsuodatin telineeseen (1) ja kiinnitä se kääntämällä sitä vastapäivään (2) (Kuva 24).
- 5 Aseta uusi ulkosuodatin telineeseen (1) ja kiinnitä se kääntämällä sitä vastapäivään (2) (Kuva 25).

6 Aseta suodatinsa takaisin pölysäiliöön (Kuva 26).

Huomautus: Aseta suodatinsa varmasti oikein päin. Sanan "up" on osoitettava pölysäiliön yläosaa kohti.

Tarvikkeiden tilaaminen

Voit ostaa laitteen lisäosia osoitteesta www.shop.philips.com/service. Jos verkkokauppa ei ole saatavilla maassasi, ota yhteys Philips-jälleenmyyjään tai Philipsin valtuuttamaan huoltoliikkeeseen. Jos lisäosien ostamisessa on hankaluuksia, ota yhteys Philipsin maakohtaiseen asiakaspalveluun.

Yhteystiedot ovat kansainvälisessä takuulehtisessä.

Uusia sisäsuodattimia on saatavissa tuotenumeroilla 4322 004 93471 .

Uusia HEPA-suodattimia on saatavissa tuotenumeroilla 4322 004 93471 .

Uusia verkkosuodattimia on saatavissa tuotenumeroilla 4222 459 49431 .

Uusia pyöriviä harjoja on saatavissa tuotenumeroilla 4222 459 49571 .

Ympäristöasiaa

- Älä hävitä vanhoja laitteita tavallisen talousjätteen mukana, vaan toimita ne valtuutettuun kierrätyspisteeseen. Näin autat vähentämään ympäristölle aiheutuvia haittavaikutuksia (Kuva 35).
- Kiinteissä akuissa on saatavissa aineita. Poista akut ennen laitteen hävittämistä. Älä hävitä tyhjiä paristoja talousjätteen mukana, vaan toimita ne valtuutettuun kierrätyspisteeseen. Voit myös toimittaa laitteen Philipsin huoltopalveluun, jossa akut poistetaan ja laite hävitetään ympäristöystävällisellä tavalla (Kuva 36).

Akkujen irrottaminen

NiMH-akut voivat räjähtää liian korkeassa lämpötilassa tai poltettaessa.

Poista akut vasta kun ne ovat täysin tyhjä.

Voit poistaa akut seuraavalla tavalla:

- 1 Anna rikkaimurin käydä siihen asti, kunnes se pysähtyy.
- 2 Irrota rikkaimurista ruuvimeisselillä paneeli, jossa poistoilmanaukot sijaitsevat (Kuva 37).
- 3 Irrota varressa oleva paneeli sormella. (Kuva 38)
- 4 Avaa rikkaimurin kyljessä olevat ruuvit. (Kuva 39)
- 5 Paina pölysäiliön vapautuspainiketta ja erota kotelon kaksi osaa.
- 6 Katkaise akkuihin liitetyt johdot yksi kerrallaan (Kuva 40).
- 7 Poista ladattavat akut (Kuva 41).

Takuu ja huolto

Jos haluat lisätietoja tai laitteen kanssa ilmenee ongelmia, tutustu Philipsin sivustoon osoitteessa www.philips.com/support tai kysy neuvoa Philipsin maakohtaisesta asiakaspalvelusta. Puhelinnumero on kansainvälisessä takuulehtisessä. Jos maassasi ei ole asiakaspalvelua, ota yhteys Philipsin jälleenmyyjään.

Vianmääritys

Tähän osaan on koottu tavallisimmat laitteen käytössä ilmenevät ongelmat. Ellei löydä ongelmaasi ratkaisua seuraavista tiedoista, lue osoitteesta www.philips.com/support vastauksia usein kysytyihin kysymyksiin tai ota yhteys maasi asiakaspalveluun.

Ongelma	Syy	Ratkaisu
Laite ei toimi.	Akkujen virta voi olla lopussa.	Lataa akut.
	Jos käytät vartta, sen ja/tai rikkaimurin kosketusliuskat voivat olla likaiset tai eivät kosketa toisiaan kunnolla.	Pyyhi varren ja rikkaimurin kosketinliuskat puhtaaksi kuivalla liinalla ja aseta sitten rikkaimuri varteen. Liikuta rikkaimuria hiukan vasemmalle ja oikealle muutaman kerran, kunnes se napsahtaa paikalleen.
Latausvalo ei syty ja/tai laite ei lataudu.	Laite ei ehkä ole kunnolla lataustelineessä.	Aseta laite kunnolla lataustelineeseen. Latausvalo syttyy ja laite latautuu.
	Verkkolaite ei ehkä ole kunnolla pistorasiassa.	Työnnä verkkolaite kunnolla pistorasiaan.
	Olet ehkä asettanut laitteen lataustelineeseen rikkaimurin ollessa käynnissä.	Jos laitteen asettaa lataustelineeseen rikkaimurin ollessa käynnissä, laitteen virta katkeaa automaattisesti kahden sekunnin kuluttua eivätkä akut lataudu.
	Varren ja/tai rikkaimurin kosketusliuskat voivat olla likaiset tai eivät kosketa toisiaan kunnolla.	Pyyhi varren ja rikkaimurin kosketinliuskat puhtaaksi kuivalla liinalla ja aseta sitten rikkaimuri varteen. Liikuta rikkaimuria hiukan vasemmalle ja oikealle muutaman kerran, kunnes se napsahtaa paikalleen.
	Jos laite käynnistyy muutaman tunnin latauksen jälkeen, latausvalo on viallinen.	Toimita laite korjattavaksi myyjälle tai Philipsin valtuuttamaan huoltoliikkeeseen.
	Jos laite ei edelleenkään lataudu, se saattaa olla viallinen.	Toimita laite tutkittavaksi tai korjattavaksi myyjälle tai Philipsin valtuuttamaan huoltoliikkeeseen.
Rikkaimuri ei imuroi kunnolla.	Pölysäiliö ei ehkä ole kunnolla kiinni laitteessa.	Kiinnitä pölysäiliö rikkaimuriin kunnolla.
	Pölysäiliö on ehkä täynnä.	Tyhjennä pölysäiliö.
	Jos käytät vartta, sen ja/tai rikkaimurin kosketusliuskat voivat olla likaiset tai eivät kosketa toisiaan kunnolla.	Pyyhi varren ja rikkaimurin kosketinliuskat puhtaaksi kuivalla liinalla ja aseta sitten rikkaimuri varteen. Liikuta rikkaimuria hiukan vasemmalle ja oikealle muutaman kerran, kunnes se napsahtaa paikalleen.
	Suuret roskat ovat voineet tukkia lattiasuuttimen liitoksen.	Puhdista lattiasuuttimen liitos (katso kohta Puhdistaminen).
Pölyä pääsee ulos rikkaimurista.	Pölysäiliö on ehkä täynnä.	Tyhjennä pölysäiliö.
	Pölysäiliö ei ehkä ole kunnolla kiinni laitteessa.	Kiinnitä pölysäiliö rikkaimuriin kunnolla.
	Suodatinosaa ei ehkä ole asetettu kunnolla pölysäiliöön.	Aseta suodatinosaa kunnolla pölysäiliöön.

Ongelma	Syy	Ratkaisu
Rikkaimuri ei toimi kunnolla, kun jokin lisätarvikkeista on kiinnitetty irrotettavaan suuttimeen.	Pölysäiliö on ehkä täynnä.	Tyhjennä pölysäiliö.
	Lisätarvike voi olla tukossa.	Irrota tukokset lisätarvikkeesta.
	Suodatinosa saattaa olla tukossa.	Puhdista sisäsuodatin ja ulkosuodatin (katso kohta Puhdistaminen).
Harja tukossa -merkkivalo vilkkuu punaisena.	Pyörivä harja on tukossa.	Puhdista pyörivä harja (katso kohta Puhdistaminen).
	Harja tukossa -merkkivalo saattaa vilkkua punaisena, jos käytät vartta pitkänukkaisella matolla.	Tällöin pyörivä harja ei ole tukossa eikä imuteho ole heikentynyt. Voit jatkaa maton puhdistamista.
Laitteesta kuuluu kova ääni.	Pölysäiliössä saattaa olla kiinteitä hiukkasia.	Tyhjennä pölysäiliö ja puhdista suodatinosa (katso kohta Puhdistaminen).
	Suuret roskat ovat voineet tukkia lattiasuuttimen liitoksen.	Puhdista lattiasuuttimen liitos (katso kohta Puhdistaminen).
Laitte ei kerää liikaa tehokkaasti.	Pyörivä harja on tukkeutunut.	Puhdista pyörivä harja (katso kohta Puhdistaminen).

QUELASPIRATORUM.COM

Introduction

Félicitations pour votre achat et bienvenue dans l'univers Philips ! Pour profiter pleinement de l'assistance Philips, enregistrez votre produit sur le site à l'adresse suivante : www.philips.com/welcome.

Description générale (fig. 1)

- A Aspirateur balai
- 1 Bouton marche/arrêt
 - 2 Bouton de puissance maximale MAX
 - 3 Section supérieure du tube
 - 4 Vis pour fixer la section supérieure du tube à sa section inférieure
 - 5 Section inférieure du tube
 - 6 Élément d'articulation de la brosse pour sol
 - 7 Bouton de déverrouillage de la brosse pour sol
 - 8 Voyant « Brosse bloquée »
 - 9 Brosse pour sol
 - 10 Fixation
 - 11 Roues avant
 - 12 Brosse rotative
 - 13 Rainure
 - 14 Roulettes arrière
- B Aspirateur à main
- 1 Bouton marche/arrêt
 - 2 Bouton de déverrouillage du compartiment à poussière
 - 3 Compartiment à poussière
 - 4 Bouton de déverrouillage de l'embout
 - 5 Bouton de déverrouillage de l'aspirateur à main
 - 6 Orifices d'évacuation
 - 7 Ensemble filtre
 - 8 Embout amovible
 - 9 Filtre extérieur
 - 10 Filtre intérieur
 - 11 Porte-filtre
 - 12 Mécanisme de vibration du filtre
- C Accessoires
- 1 Station de recharge
 - 2 Voyant de charge
 - 3 Compartiment de rangement
 - 4 Rangement du cordon
 - 5 Adaptateur secteur
 - 6 Support arrière pour la base de recharge
 - 7 Vis de montage mural
 - 8 Suceur plat
 - 9 Brosse

Important

Lisez attentivement ce mode d'emploi avant d'utiliser l'appareil et conservez-le pour un usage ultérieur.

Danger

- N'aspirez jamais d'eau, de liquides, de substances inflammables, ni de cendres encore chaudes.
- Ne plongez jamais l'appareil, la base de recharge ni l'adaptateur dans l'eau ou dans tout autre liquide, et ne les rincez pas sous le robinet.

Avertissement

- Avant de brancher l'appareil, vérifiez que la tension indiquée sur l'adaptateur secteur correspond à la tension du secteur.
- N'utilisez jamais l'aspirateur, la base de recharge ou l'adaptateur s'il est endommagé.
- Si l'adaptateur ou la base de recharge est endommagé(e), il/elle ne doit être remplacé(e) que par un adaptateur ou une base de recharge d'origine afin d'éviter tout accident.
- L'adaptateur contient un transformateur. N'essayez pas de remplacer la fiche de l'adaptateur pour éviter tout accident.
- Cet appareil peut être utilisé par les enfants à partir de 8 ans et par des personnes aux capacités physiques, sensorielles ou mentales réduites ou qui ont un manque d'expérience et de connaissances s'ils ont reçu des instructions quant à l'utilisation sécurisée de l'appareil ou qu'ils sont supervisés pour une utilisation sécurisée et s'ils ont pris connaissance des dangers encourus.
- Ne laissez pas les enfants jouer avec l'appareil.
- Les enfants doivent être supervisés par un adulte pour vider le compartiment à poussière, nettoyer l'ensemble filtre et nettoyer l'appareil.

Attention

- Débranchez l'adaptateur de la prise secteur avant de nettoyer la base de recharge.
- Chargez toujours l'aspirateur à l'aide de la base de recharge et de l'adaptateur fournis. En cours de charge, l'adaptateur chauffe. Ce phénomène est normal.
- Arrêtez toujours l'aspirateur après utilisation.
- La tension appliquée aux zones de contact de la base de recharge est faible et n'est donc pas dangereuse.
- Évitez d'obturer les orifices d'évacuation lorsque vous utilisez l'aspirateur.
- Éteignez l'appareil avant de le mettre en charge.
- Installez toujours l'ensemble filtre dans l'aspirateur avant de l'utiliser.

Champs électromagnétiques (CEM)

Cet appareil Philips est conforme à toutes les normes relatives aux champs électromagnétiques (CEM). Il répond aux règles de sécurité établies sur la base des connaissances scientifiques actuelles s'il est manipulé correctement et conformément aux instructions de ce mode d'emploi.

Avant la première utilisation

- 1** Ôtez tout film de protection ou feuille de plastique de l'appareil.
- 2** Fixez le support arrière au dos de la base de recharge (clic) (fig. 2).

Remarque : Cette opération n'est à exécuter qu'une seule fois. Ne démontez jamais le support arrière de la base de recharge.

Remarque : Vous n'avez pas besoin de fixer le support arrière si la stabilité supplémentaire qu'il fournit n'est pas nécessaire.

Conseil : Pour une meilleure stabilité vous pouvez également monter la base de recharge au mur. Pour cela, insérez la vis fournie dans l'orifice du support arrière et fixez celui-ci au mur.

- 3 Enclenchez la section supérieure du tube sur la section inférieure (clic) (fig. 3).

Remarque : Cette opération n'est à exécuter qu'une seule fois. Ne séparez jamais la section supérieure du tube de sa section inférieure.

- 4 Serrez la vis à l'aide d'un tournevis ou d'une pièce de monnaie.
- 5 Insérez l'aspirateur balai dans la brosse pour sol (clic) (fig. 4).

Avant l'utilisation

Charge des batteries

Une charge complète de l'appareil dure environ 7 heures.

- 1 Branchez l'adaptateur de la base de recharge sur la prise secteur.
- 2 Placez l'aspirateur à main dans l'aspirateur balai (clic) (fig. 5).

Remarque : Assurez-vous que l'aspirateur à main est éteint lorsque vous le placez dans l'aspirateur balai.

- 3 Placez l'appareil sur la base de recharge (fig. 6).
 - Le voyant de charge s'allume pour indiquer que l'appareil se charge. (fig. 7)

Remarque : Le voyant de charge n'indique pas le niveau de charge des batteries.

- Lorsque les batteries sont complètement chargées, le processus de charge s'arrête et le voyant de charge s'éteint pour économiser de l'énergie.

Remarque : Vous pouvez laisser l'appareil sur la base de recharge, même lorsque les batteries sont complètement chargées. Toutes les 5 minutes, le voyant de charge s'allume pendant 3 secondes. Ceci indique que la base de recharge vérifie si les batteries sont toujours complètement chargées.

Remarque : Si vous placez l'appareil sur la base de recharge pendant qu'il est allumé, il s'éteint automatiquement au bout de 2 secondes et les batteries ne se chargent pas.

Économie d'énergie

Si vous n'utilisez pas l'appareil pendant une période prolongée, il est recommandé de débrancher l'adaptateur de la prise secteur pour économiser l'énergie.

Utilisation de l'appareil

La puissance de cet aspirateur balai sans fil n'est pas comparable à celle d'un aspirateur taille réelle. Ses performances de nettoyage sur les moquettes et tapis ne peuvent pas être équivalentes à celles d'un aspirateur standard ; cependant, ses performances de nettoyage sur les sols durs sont aussi bonnes.

Utilisation de l'aspirateur balai

Vous pouvez utiliser l'aspirateur balai pour nettoyer les sols durs et les moquettes.

Lorsque vous utilisez l'aspirateur balai, veillez toujours à ce que le compartiment à poussière soit fixé à l'aspirateur à main, afin d'éviter que ce dernier ne soit endommagé.

- 1 Placez l'aspirateur à main correctement dans l'aspirateur balai (clic). (fig. 5)

- 2** Appuyez sur le bouton marche/arrêt de l'aspirateur balai pour allumer l'appareil (fig. 8).
- L'appareil commence à fonctionner à la vitesse normale. Utilisez cette vitesse pour une autonomie optimale et un bruit minimal. L'autonomie à cette vitesse dépasse 20 minutes.
 - Appuyez sur le bouton MAX si vous souhaitez faire fonctionner l'appareil à la vitesse maximale. Utilisez cette vitesse pour des performances de nettoyage optimales. L'autonomie à cette vitesse est de 11 minutes (fig. 9).
 - Si vous souhaitez retourner à la vitesse normale, appuyez de nouveau sur le bouton MAX.

Remarque : Pendant l'utilisation, le voyant « Brosse bloquée » peut clignoter en rouge pour indiquer que la brosse rotative est bloquée. Dans ce cas, enlevez l'objet qui bloque la brosse ou nettoyez-la (voir le chapitre « Nettoyage »).

- 3** Si vous souhaitez laisser l'appareil sans surveillance pendant un moment ou que vous souhaitez enlever l'aspirateur à main de l'aspirateur balai en cours d'utilisation, utilisez la position de rangement. Dirigez le manche au-dessus de la brosse pour le mettre en position de rangement (fig. 10).
- 4** Après utilisation, appuyez sur le bouton marche/arrêt pour éteindre l'appareil.

Utilisation de l'aspirateur à main

Vous pouvez utiliser l'aspirateur à main sans l'aspirateur balai pour aspirer les petites surfaces et les zones difficiles à atteindre comme les tables, les meubles, les sièges auto, etc. Lorsque l'aspirateur à main est entièrement chargé, il a une autonomie de 12 minutes.

- 1** Si l'aspirateur à main est placé dans l'aspirateur balai, appuyez sur le bouton marche/arrêt de ce dernier pour éteindre l'appareil avant de les séparer.

Remarque : Si vous détachez l'aspirateur à main lorsque l'appareil fonctionne à la vitesse normale, sa puissance est réduite. Pour garantir une puissance optimale de l'aspirateur à main, éteignez-le, puis rallumez-le.

- 2** Appuyez sur le bouton de déverrouillage de l'aspirateur à main (1), puis détachez l'aspirateur à main de l'aspirateur balai (2) (fig. 11).
- 3** Appuyez sur le bouton marche/arrêt pour allumer l'aspirateur à main (fig. 12).
- 4** Après utilisation, appuyez à nouveau sur le bouton marche/arrêt pour éteindre l'aspirateur à main.

Remarque : Veillez à éteindre l'aspirateur à main avant de le replacer dans l'aspirateur balai.

Remarque : Si vous remettez l'aspirateur à main dans l'aspirateur balai alors qu'il est toujours allumé, la brosse rotative ne fonctionne pas et les performances de nettoyage ne sont pas optimales. Pour faire fonctionner la brosse rotative, appuyez sur le bouton marche/arrêt de l'aspirateur balai pour éteindre l'appareil, puis appuyez à nouveau dessus pour le rallumer.

Accessoires

L'aspirateur à main est fourni avec les accessoires suivants :

- un suceur plat pour nettoyer les coins et les zones étroites ;
- une brosse pour nettoyer les surfaces délicates.

- 1** Choisissez l'accessoire dont vous avez besoin dans le compartiment de rangement de la base de recharge.
- 2** Fixez l'accessoire sur l'embout amovible (fig. 13).

Nettoyage

Débranchez toujours l'adaptateur de la prise secteur avant de nettoyer la base de recharge.

- 1 Nettoyez l'extérieur de l'aspirateur à main, de l'aspirateur balai et de la base de recharge à l'aide d'un chiffon humide.
- 2 Pour obtenir des informations sur le vidage et le nettoyage du compartiment à poussière et sur le nettoyage de l'ensemble filtre, suivez les instructions des sections « Vidage et nettoyage du compartiment à poussière » et « Nettoyage de l'ensemble filtre » ci-dessous.

Vidage et nettoyage du compartiment à poussière

Veillez à vider et nettoyer régulièrement le compartiment à poussière de l'aspirateur à main.

Remarque : Il n'est pas nécessaire de placer l'aspirateur à main au-dessus d'une poubelle lorsque vous l'ouvrez.

Vidage rapide

Pour vider rapidement le compartiment à poussière, suivez la procédure ci-dessous :

- 1 Appuyez sur le bouton de déverrouillage (1) et retirez l'embout amovible de l'aspirateur à main (2) (fig. 14).
- 2 Secouez le compartiment à poussière au-dessus d'une poubelle (fig. 15).
- 3 Fixez le bas de l'embout amovible, puis poussez sa partie supérieure vers l'aspirateur jusqu'à ce qu'il s'enclenche (clic). (fig. 16)

Nettoyage en profondeur

Pour vider et nettoyer soigneusement le compartiment à poussière, suivez la procédure ci-dessous :

- 1 Tenez l'aspirateur à main au-dessus d'une poubelle, appuyez sur le bouton de déverrouillage du compartiment à poussière (1), puis retirez le compartiment à poussière (2) (fig. 17).
- 2 Retirez l'ensemble filtre du compartiment à poussière (fig. 18).
- 3 Secouez le compartiment à poussière à l'aide de votre main libre pour vider son contenu dans une poubelle (fig. 19).
- 4 Si nécessaire, nettoyez le compartiment à poussière à l'aide d'un chiffon humide.
- 5 Si nécessaire, nettoyez l'ensemble filtre. Reportez-vous à la section « Nettoyage de l'ensemble filtre » ci-dessous.
- 6 Remplacez l'ensemble filtre dans le compartiment à poussière.
- 7 Pour remettre en place le compartiment à poussière, alignez la rainure du compartiment à poussière avec la projection de l'aspirateur à main. Commencez par fixer le bas du compartiment à poussière (1), puis poussez sa partie supérieure vers l'appareil (2) jusqu'à ce qu'il s'enclenche (clic). (fig. 20)

Nettoyage de l'ensemble filtre

Veillez à nettoyer l'ensemble filtre régulièrement.

Nettoyage rapide

Pour nettoyer l'ensemble filtre rapidement, suivez la procédure ci-dessous :

- 1 Tenez l'aspirateur à main au-dessus d'une poubelle, appuyez sur le bouton de déverrouillage du compartiment à poussière (1), puis retirez le compartiment à poussière (2) (fig. 17).
- 2 Tournez le mécanisme de vibration qui se trouve dans le porte-filtre plusieurs fois. (fig. 21)
 ▶ Le mécanisme de vibration permet de détacher la poussière du filtre intérieur.
- 3 Pour remettre en place le compartiment à poussière, alignez la rainure du compartiment à poussière avec la projection de l'aspirateur à main. Commencez par fixer le bas du compartiment à poussière (1), puis poussez sa partie supérieure vers l'appareil (2) jusqu'à ce qu'il s'enclenche (clic). (fig. 20)

Nettoyage en profondeur

Pour nettoyer soigneusement l'ensemble filtre, suivez la procédure ci-dessous :

- 1 Tenez l'appareil au-dessus d'une poubelle, appuyez sur le bouton de déverrouillage du compartiment à poussière (1), puis retirez le compartiment à poussière (2) (fig. 17).
- 2 Retirez l'ensemble filtre du compartiment à poussière (fig. 18).
- 3 Tournez le filtre extérieur dans le sens des aiguilles d'une montre (1), puis retirez-le du porte-filtre (2) (fig. 22).
- 4 Tournez le filtre intérieur dans le sens des aiguilles d'une montre (1), puis retirez-le du porte-filtre (2) (fig. 23).
- 5 Nettoyez les filtres intérieur et extérieur à l'aide d'une brosse ou en utilisant un aspirateur s'ils sont très sales.

Remarque : Si nécessaire, vous pouvez nettoyer les filtres intérieur et extérieur à l'eau froide ou tiède. Séchez-les soigneusement avant de les replacer dans l'ensemble filtre.

- 6 Placez le filtre intérieur dans le porte-filtre (1), puis tournez dans le sens inverse des aiguilles d'une montre pour le fixer (2). (fig. 24)
- 7 Placez le filtre extérieur dans le porte-filtre (1), puis tournez dans le sens inverse des aiguilles d'une montre pour le fixer (2). (fig. 25)
- 8 Replacez l'ensemble filtre dans le compartiment à poussière (fig. 26).

Remarque : Assurez-vous que vous insérez l'ensemble filtre correctement. Le mot « Up » doit pointer vers le sommet du compartiment à poussière.

- 9 Pour remettre en place le compartiment à poussière, alignez la rainure du compartiment à poussière avec la projection de l'aspirateur à main. Commencez par fixer le bas du compartiment à poussière (1), puis poussez sa partie supérieure vers l'appareil (2) jusqu'à ce qu'il s'enclenche (clic). (fig. 20)

Nettoyage de l'élément d'articulation de la brosse pour sol

L'élément d'articulation de la brosse pour sol est peut-être bloqué par de grandes particules de saleté. Suivez les étapes ci-dessous pour nettoyer l'élément d'articulation.

- 1 Appuyez sur le bouton marche/arrêt de l'aspirateur balai pour éteindre l'appareil.
- 2 Appuyez sur le bouton de déverrouillage de l'aspirateur à main (1), puis détachez l'aspirateur à main de l'aspirateur balai (2) (fig. 11).
- 3 Appuyez sur le bouton de déverrouillage de la brosse pour sol (1) pour détacher l'aspirateur balai de la brosse pour sol (2) (fig. 27).
- 4 Enlevez les grandes particules de saleté de l'élément d'articulation.
- 5 Insérez à nouveau l'aspirateur balai dans la brosse pour sol (clic).

Nettoyage de la brosse rotative

Lorsque le voyant « Brosse bloquée » se met à clignoter rouge, la brosse rotative est bloquée. Si cette situation se produit, suivez les étapes ci-dessous pour nettoyer la brosse rotative.

- 1 Appuyez sur le bouton marche/arrêt de l'aspirateur balai pour éteindre l'appareil.
- 2 Appuyez sur le bouton de déverrouillage de l'aspirateur à main (1), puis détachez l'aspirateur à main de l'aspirateur balai (2) (fig. 11).
- 3 Appuyez sur le bouton de déverrouillage de la brosse pour sol (1) pour détacher l'aspirateur balai de la brosse pour sol (2).
- 4 Retournez la brosse pour sol.
- 5 Orientez la rainure de la brosse rotative vers vous. (fig. 28)
- 6 Utilisez une paire de ciseaux pour couper les cheveux, fils et autres résidus qui se sont enroulés autour de la brosse rotative. (fig. 29)
- 7 Enlevez les poils, poussières et autres résidus de la brosse rotative.

Remarque : Vous avez également la possibilité de retirer la brosse rotative pour un nettoyage plus facile.

Retrait de la brosse rotative

- 1 Éteignez l'appareil.
- 2 Retournez la brosse pour sol et ouvrez la fixation. (fig. 30)
- 3 Retirez la brosse rotative de la brosse pour sol (fig. 31).
- 4 Enlevez les poils, les poussières et autres résidus de la brosse rotative et de la rainure.

Réinstallation de la brosse rotative

- 1 Insérez d'abord l'extrémité de la brosse rotative la plus éloignée de la fixation dans la brosse. Insérez ensuite l'extrémité de la brosse rotative la plus proche de la fixation dans la brosse. (fig. 32)
- 2 Fermez la fixation (clic). (fig. 33)

Remarque : Si la brosse rotative n'est pas correctement insérée, vous ne pouvez pas fermer la fixation.

Rangement

- 1 Placez les accessoires dans le compartiment de rangement de la base de recharge (fig. 34).
- 2 Dirigez le manche au-dessus de la brosse jusqu'à ce que l'aspirateur soit en position de rangement (fig. 10).
- 3 Vous pouvez ranger l'appareil sur la base de recharge avec l'aspirateur à main placé dans l'aspirateur balai (fig. 6).

Remplacement

Nous vous conseillons de remplacer les filtres intérieur et extérieur après une période d'utilisation prolongée ou si vous ne parvenez plus à les nettoyer correctement. Les nouveaux filtres intérieurs sont disponibles sous la référence 4322 004 93471. Contactez votre revendeur Philips.

Remplacement des filtres intérieur et extérieur

- 1 Retirez l'ensemble filtre du compartiment à poussière (fig. 18).
- 2 Tournez le filtre extérieur dans le sens des aiguilles d'une montre (1), puis retirez-le du porte-filtre (2) (fig. 22).
- 3 Tournez le filtre intérieur dans le sens des aiguilles d'une montre (1), puis retirez-le du porte-filtre (2) (fig. 23).
- 4 Placez un nouveau filtre intérieur dans le porte-filtre (1), puis tournez-le dans le sens inverse des aiguilles d'une montre pour le fixer (2) (fig. 24).
- 5 Placez un nouveau filtre extérieur dans le porte-filtre (1), puis tournez-le dans le sens inverse des aiguilles d'une montre pour le fixer (2) (fig. 25).
- 6 Remplacez l'ensemble filtre dans le compartiment à poussière (fig. 26).

Remarque : Assurez-vous que vous insérez l'ensemble filtre correctement. Le mot « Up » doit pointer vers le sommet du compartiment à poussière.

Commande d'accessoires

Pour acheter des accessoires pour cet appareil, rendez-vous sur notre boutique en ligne à l'adresse **www.shop.philips.com/service**. Si la boutique en ligne n'est pas disponible dans votre pays, contactez votre revendeur Philips ou un Centre Service Agréé Philips. Si vous rencontrez des problèmes pour vous procurer des accessoires pour votre appareil, contactez le Service Consommateurs Philips de votre pays. Vous en trouverez les coordonnées dans le dépliant de garantie internationale. Les nouveaux filtres intérieurs sont disponibles sous la référence 4322 004 93471. Les nouveaux filtres HEPA sont disponibles sous la référence 4322 004 93471. Les nouvelles crépines sont disponibles sous la référence 4222 459 49431. Les nouvelles brosses rotatives sont disponibles sous la référence 4222 459 49571.

Environnement

- Lorsqu'il ne fonctionnera plus, ne jetez pas l'appareil avec les ordures ménagères, mais déposez-le à un endroit assigné à cet effet, où il pourra être recyclé. Vous contribuerez ainsi à la protection de l'environnement (fig. 35).
- Les batteries rechargeables intégrées contiennent des substances polluantes. Retirez les batteries avant de mettre l'appareil au rebut. Ne jetez pas les batteries avec les ordures ménagères mais déposez-les dans un point de collecte. Vous pouvez également déposer l'appareil dans un Centre Service Agréé Philips. Les employés de ce centre retireront les batteries pour vous et les mettront au rebut d'une manière respectueuse de l'environnement (fig. 36).

Retrait des batteries rechargeables

Les batteries NiMH peuvent exploser lorsqu'elles sont exposées à des températures élevées ou aux flammes.

Ne retirez la batterie que lorsqu'elle est complètement déchargée.

Pour retirer les batteries rechargeables, suivez la procédure ci-dessous :

- 1** Laissez l'aspirateur à main fonctionner jusqu'à ce qu'il s'arrête.
- 2** Ôtez le panneau où se trouvent les orifices d'évacuation de l'aspirateur à l'aide d'un tournevis (fig. 37).
- 3** Enlevez le panneau sur la poignée avec votre ongle. (fig. 38)
- 4** Dévissez les vis situées sur le côté de l'aspirateur à main. (fig. 39)
- 5** Appuyez sur le bouton de déverrouillage du compartiment à poussière et séparez les deux parties du boîtier.
- 6** Coupez les fils de connexion aux batteries rechargeables un par un (fig. 40).
- 7** Enlevez les batteries rechargeables (fig. 41).

Garantie et service

Si vous souhaitez obtenir des informations supplémentaires, faire réparer l'appareil ou si vous rencontrez un problème, rendez-vous sur le site Web de Philips à l'adresse **www.philips.com/support** ou contactez le Service Consommateurs Philips de votre pays. Vous trouverez le numéro de téléphone correspondant sur le dépliant de garantie internationale. S'il n'existe pas de Service Consommateurs Philips dans votre pays, renseignez-vous auprès de votre revendeur Philips local.

Dépannage

Cette rubrique présente les problèmes les plus courants que vous pouvez rencontrer avec votre appareil. Si vous ne parvenez pas à résoudre le problème à l'aide des informations ci-dessous, rendez-vous sur **www.philips.com/support** pour consulter les questions fréquemment posées, ou contactez le Service Consommateurs Philips de votre pays.

Problème	Cause	Solution
L'appareil ne fonctionne pas.	Les batteries sont peut-être épuisées.	Rechargez les batteries.
	Si vous utilisez l'aspirateur balai, les zones de contact sur celui-ci et/ou sur l'aspirateur à main peuvent être sales ou ne pas être en contact.	Essuyez les zones de contact sur l'aspirateur balai et sur l'aspirateur à main à l'aide d'un chiffon sec, puis placez l'aspirateur à main dans l'aspirateur balai. Déplacez doucement l'aspirateur à main de gauche à droite plusieurs fois jusqu'à ce que vous entendiez un clic.
Le voyant de charge ne s'allume pas et/ou l'appareil ne se charge pas.	Il est possible que l'appareil ne soit pas placé correctement sur la base de recharge.	Placez correctement l'appareil sur la base de recharge. Le voyant de charge s'allume pour indiquer que l'appareil se charge.

Problème	Cause	Solution
	Il est possible que l'adaptateur ne soit pas branché correctement sur la prise murale.	Branchez correctement l'adaptateur sur la prise murale.
	Il est possible que l'appareil ait été placé sur la base de recharge alors que l'aspirateur à main était allumé.	Si vous placez l'appareil sur la base de recharge alors que l'aspirateur à main est allumé, l'appareil s'éteint automatiquement au bout de deux secondes et les batteries ne se chargent pas.
	Les zones de contact sur l'aspirateur balai et/ou l'aspirateur à main sont peut-être sales ou ne sont pas en contact.	Essayez les zones de contact sur l'aspirateur balai et sur l'aspirateur à main à l'aide d'un chiffon sec, puis placez l'aspirateur à main dans l'aspirateur balai. Déplacez doucement l'aspirateur à main de gauche à droite plusieurs fois jusqu'à ce que vous entendiez un clic.
	Si vous pouvez allumer l'appareil après quelques heures de chargement, le voyant de charge est défectueux.	Confiez l'appareil à votre revendeur ou à un Centre Service Agréé Philips pour réparation.
	Si l'appareil ne se charge toujours pas, il est peut-être défectueux.	Confiez l'appareil à votre revendeur ou à un Centre Service Agréé Philips pour vérification ou réparation.
L'aspirateur à main n'aspire pas bien.	Il est possible que le compartiment à poussière ne soit pas correctement fixé.	Fixez correctement le compartiment à poussière à l'aspirateur à main.
	Le compartiment à poussière est peut-être plein.	Videz le compartiment à poussière.
	Si vous utilisez l'aspirateur balai, les zones de contact sur celui-ci et/ou sur l'aspirateur à main peuvent être sales ou ne pas être en contact.	Essayez les zones de contact sur l'aspirateur balai et sur l'aspirateur à main à l'aide d'un chiffon sec, puis placez l'aspirateur à main dans l'aspirateur balai. Déplacez doucement l'aspirateur à main de gauche à droite plusieurs fois jusqu'à ce que vous entendiez un clic.
	L'élément d'articulation de la brosse pour sol est peut-être bloqué par de grandes particules de saleté.	Nettoyez l'élément d'articulation de la brosse pour sol (voir le chapitre « Nettoyage »).
De la poussière s'échappe de l'aspirateur à main.	Le compartiment à poussière est peut-être plein.	Videz le compartiment à poussière.

Problème	Cause	Solution
	Il est possible que le compartiment à poussière ne soit pas correctement fixé.	Fixez correctement le compartiment à poussière à l'aspirateur à main.
	Il est possible que l'ensemble filtre ne soit pas placé correctement dans le compartiment à poussière.	Placez correctement l'ensemble filtre dans le compartiment à poussière.
L'aspirateur à main ne fonctionne pas correctement lorsque l'un des accessoires est fixé à l'embout amovible.	Le compartiment à poussière est peut-être plein.	Videz le compartiment à poussière.
	L'accessoire est peut-être obstrué.	Nettoyez l'accessoire.
	L'ensemble filtre est peut-être obstrué.	Nettoyez les filtres intérieur et extérieur (voir le chapitre « Nettoyage »).
Le voyant « Brosse bloquée » clignote en rouge.	La brosse rotative est obstruée.	Nettoyez-la (voir le chapitre « Nettoyage »).
	Le voyant « Brosse bloquée » peut clignoter en rouge lorsque vous utilisez l'aspirateur balai sur des tapis épais.	Dans ce cas la brosse rotative n'est pas bloquée et la puissance d'aspiration ne diminue pas. Vous pouvez continuer à utiliser l'aspirateur balai pour nettoyer les tapis.
L'appareil fait du bruit.	Il peut y avoir des particules solides dans le compartiment à poussière.	Videz le compartiment à poussière et nettoyez l'ensemble filtre (voir le chapitre « Nettoyage »).
	L'élément d'articulation de la brosse pour sol est peut-être bloqué par de grandes particules de saleté.	Nettoyez l'élément d'articulation de la brosse pour sol (voir le chapitre « Nettoyage »).
L'appareil n'aspire pas de façon efficace.	La brosse rotative est obstruée.	Nettoyez-la (voir le chapitre « Nettoyage »).

Introduzione

Congratulazioni per l'acquisto e benvenuti in Philips! Per trarre il massimo vantaggio dall'assistenza Philips, registrate il vostro prodotto su www.philips.com/welcome.

Descrizione generale (fig. 1)

- A Manico
 - 1 Pulsante on/off
 - 2 Pulsante MAX per la potenza massima
 - 3 Parte superiore del manico
 - 4 Avvitare la parte superiore del manico a quella inferiore
 - 5 Parte inferiore del manico
 - 6 Giunto della spazzola per pavimenti
 - 7 Pulsante di rilascio della spazzola per pavimenti
 - 8 Spia "spazzola bloccata"
 - 9 Spazzola per pavimenti
 - 10 Fermo
 - 11 Ruote anteriori
 - 12 Spazzola a rullo
 - 13 Scanalatura di taglio
 - 14 Ruote posteriori
- B Aspirabriciole
 - 1 Pulsante on/off
 - 2 Pulsante di sgancio dello scomparto polvere
 - 3 Scomparto polvere
 - 4 Pulsante di sgancio della bocchetta
 - 5 Pulsante di sgancio dell'aspirabriciole
 - 6 Bocchetta dell'aria
 - 7 Gruppo del filtro
 - 8 Bocchetta estraibile
 - 9 Filtro esterno
 - 10 Filtro interno
 - 11 Portafiltro
 - 12 Meccanismo a perno del filtro
- C Accessori
 - 1 Base di ricarica
 - 2 Spia di ricarica
 - 3 Vano porta accessori
 - 4 Supporto per cavo
 - 5 Adattatore
 - 6 Supporto posteriore della base di ricarica
 - 7 Vite per il montaggio a parete
 - 8 Bocchetta a lancia
 - 9 Spazzola

Importante

Prima di utilizzare l'apparecchio, leggete attentamente il presente manuale e conservatelo per eventuali riferimenti futuri.

Pericolo

- Non aspirare mai acqua o altre sostanze liquide. Non aspirare in nessun caso sostanze infiammabili e cenere se non completamente fredda.
- Non immergete né risciacquate sotto l'acqua o altri liquidi l'apparecchio, la base di ricarica o l'adattatore.

Avviso

- Prima di collegare l'apparecchio, verificate che la tensione riportata sull'adattatore corrisponda alla tensione disponibile.
- Non utilizzate l'aspirabriciole, la base di ricarica o l'adattatore se danneggiati.
- Se l'adattatore o la base di ricarica sono danneggiati, devono essere sostituiti esclusivamente con pezzi originali, per evitare situazioni pericolose.
- L'adattatore contiene un trasformatore. Non tagliate l'adattatore per sostituirlo con un'altra spina onde evitare situazioni pericolose.
- Questo apparecchio può essere usato da bambini di età uguale o superiore agli 8 anni e da persone con capacità mentali, fisiche o sensoriali ridotte, prive di esperienza o conoscenze adeguate, a condizione che tali individui abbiano ricevuto assistenza o formazione per l'uso dell'apparecchio in condizioni di sicurezza e siano consapevoli dei rischi connessi all'utilizzo.
- Non lasciate giocare i bambini con l'apparecchio.
- I bambini possono svuotare lo scomparto polvere, pulire il gruppo del filtro e l'apparecchio solo sotto la supervisione di un adulto.

Attenzione

- Prima di pulire la base di ricarica, scollegate l'adattatore dalla presa a muro.
- Per ricaricare l'aspirabriciole utilizzate esclusivamente l'adattatore e la base di ricarica in dotazione. Il riscaldamento della superficie dell'adattatore durante la ricarica è un fenomeno normale.
- Spegnete sempre l'aspirabriciole dopo l'uso.
- La tensione sui contatti della base di ricarica è bassa e pertanto non risulta pericolosa.
- Non ostruite le bocchette dell'aria durante l'uso.
- Prima di caricare l'apparecchio, spegnetelo.
- Utilizzate l'aspirabriciole sempre in combinazione con i filtri.

Campi elettromagnetici (EMF)

Questo apparecchio Philips è conforme a tutti gli standard relativi ai campi elettromagnetici (EMF). Se utilizzato in modo appropriato seguendo le istruzioni contenute nel presente manuale d'uso, l'apparecchio consente un utilizzo sicuro come confermato dai risultati scientifici attualmente disponibili.

Primo utilizzo

- 1** Rimuovete eventuali protezioni o pellicole di plastica dall'apparecchio.
- 2** Agganciate il supporto posteriore sul retro della base di ricarica fino a che non scatta in posizione (fig. 2).

Nota: Tale operazione deve essere eseguita solo una volta. Non staccate mai il supporto posteriore dalla base di ricarica.

Nota: Non è necessario collegare il supporto posteriore se la maggiore stabilità fornita da quest'ultimo non è richiesta.

Consiglio Per una maggiore stabilità, anche la base di ricarica può essere montata a parete. Per montarla, fate passare la vite in dotazione attraverso il foro del sostegno posteriore e avvitatela nella parete.

- 3** Collegate la parte superiore del manico a quella inferiore facendola scattare in posizione (fig. 3).

Nota: Tale operazione deve essere eseguita solo una volta. Non staccate mai la parte superiore del manico da quella inferiore.

- 4** Stringete la vite con un cacciavite o una moneta.
- 5** Inserite il manico nella spazzola per pavimenti fino a che non scatta in posizione (fig. 4).

Predisposizione dell'apparecchio

Carica delle batterie

Per ricaricare completamente le batterie occorrono circa 7 ore.

- 1** Inserite l'adattatore della base di ricarica nella presa di corrente a muro.
- 2** Collegate l'aspirabriciole al manico facendolo scattare in posizione (fig. 5).

Nota: Accertatevi che l'aspirabriciole sia spento prima di collegarlo al manico.

- 3** Posizionate l'apparecchio sulla base di ricarica (fig. 6).
- Quando l'apparecchio viene ricaricato, si accende la spia di ricarica. (fig. 7)

Nota: La spia di ricarica non fornisce alcuna indicazione sul livello di ricarica delle batterie.

- Quando le batterie sono completamente cariche, il processo di ricarica si interrompe e la spia di ricarica si spegne per risparmiare energia.

Nota: Potete lasciare l'apparecchio sulla base di ricarica anche quando le batterie sono completamente cariche. Ogni 5 minuti, la spia di ricarica si illumina per 3 secondi. Ciò indica che la base di ricarica verifica se le batterie sono ancora completamente cariche.

Nota: Se l'apparecchio viene posto sulla base di ricarica acceso, dopo 2 secondi si spegne automaticamente e le batterie non si caricano.

Risparmio energetico

Se non prevedete di utilizzare l'apparecchio per un periodo prolungato, vi consigliamo di scollegare l'adattatore dalla presa di corrente per ridurre il consumo energetico.

Modalità d'uso dell'apparecchio

La potenza di questa scopa elettrica senza filo non può essere paragonata a quella di un aspirapolvere standard di grandezza naturale. Le prestazioni di pulizia sui pavimenti morbidi potrebbero non eguagliare completamente quelle di un aspirapolvere standard, ma quelle sui pavimenti duri sono altrettanto buone.

Utilizzo con il manico

Potete usare il manico per pulire pavimenti e tappeti.

Quando usate il manico, verificate sempre che lo scomparto polvere sia collegato all'aspirabriciole al fine di evitare danni all'apparecchio.

- 1** Collegate correttamente l'aspirabriciole al manico fino a che non scatta in posizione. (fig. 5)
- 2** Premete il pulsante on/off per accendere l'apparecchio (fig. 8).
- L'apparecchio comincia a funzionare a velocità normale. Utilizzate questa velocità per un tempo di funzionamento ottimale alla minima rumorosità. Il tempo di funzionamento a questa velocità è di oltre 20 minuti.
- Premete il pulsante MAX per far funzionare l'apparecchio alla massima velocità. Utilizzate questa velocità per prestazioni di pulizia ottimali. Il tempo di funzionamento a questa velocità è di 11 minuti (fig. 9).
 - Se volete tornare alla velocità normale, premete il pulsante MAX di nuovo.

Nota: Durante l'uso, la spia di "spazzola bloccata" potrebbe lampeggiare in rosso per indicare che la spazzola a rullo è bloccata. In questo caso, dovete rimuovere l'oggetto che blocca la spazzola o pulire la spazzola stessa (vedere il capitolo "Pulizia").

- 3** Se volete lasciare l'apparecchio da una parte per un attimo o se volete staccare l'aspirabriciole dal manico durante l'uso, potete usare la posizione di riposo. Spingete il manico verso la spazzola per pavimenti in posizione di riposo (fig. 10).
- 4** Dopo l'utilizzo, premete il pulsante on/off per spegnere l'apparecchio.

Modalità d'uso dell'aspirabriciole

Potete usare l'aspirabriciole senza il manico per pulire gli spazi piccoli e difficili da raggiungere quali tavoli, mobili, sedili ecc...

Quando l'apparecchio è completamente carico ha un'autonomia di funzionamento di circa 12 minuti.

- 1** Se l'aspirabriciole è collegato al manico, premete il pulsante on/off sul quest'ultimo per spegnere l'apparecchio prima di staccare l'aspirabriciole dal manico.

Nota: Se rimuovete l'aspirabriciole quando l'apparecchio è acceso alla velocità normale, una volta rimosso, l'apparecchio funzionerà a potenza ridotta. Per fare in modo che l'aspirabriciole funzioni alla potenza massima, spegnetelo e riaccendetelo nuovamente.

- 2** Premete il pulsante di sgancio dell'aspirabriciole (1) e staccatelo dal manico (2) (fig. 11).
- 3** Premete il pulsante on/off per accendere l'aspirabriciole (fig. 12).
- 4** Dopo l'utilizzo, premete nuovamente il pulsante on/off per spegnere l'apparecchio.

Nota: Assicuratevi di spegnere l'aspirabriciole prima di ricollegarlo al manico.

Nota: Se ricollegate l'aspirabriciole al manico quando è acceso, la spazzola a rullo non funziona e le prestazioni di pulizia non sono ottimali. Per far funzionare la spazzola a rullo, premete il pulsante on/off sul manico per spegnere l'apparecchio, quindi premetelo di nuovo per riaccenderlo.

Accessori

L'aspirabriciole è dotato dei seguenti accessori:

- una bocchetta a lancia per raggiungere gli angoli e le piccole fessure.
- una spazzola per pulire le superfici delicate.

- 1** Prendete l'accessorio che desiderate utilizzare dal vano porta accessori della base di ricarica.
- 2** Collegate l'accessorio alla bocchetta estraibile (fig. 13).

Pulizia

Prima di pulire la base di ricarica, scollegate sempre l'adattatore dalla presa a muro.

- 1** Pulite la parte esterna dell'aspirabriciole, del manico e della base di ricarica con un panno umido.
- 2** Per informazioni su come svuotare e pulire lo scomparto polvere e il gruppo del filtro, seguite le istruzioni nelle sezioni "Svuotamento e pulizia dello scomparto polvere" e "Pulizia del gruppo del filtro" riportate di seguito.

Svuotamento e pulizia dello scomparto polvere

Assicuratevi di svuotare e pulire lo scomparto polvere dell'aspirabriciole regolarmente.

Nota: Non è necessario tenere l'aspirabriciole sopra una pattumiera quando l'aprite.

Svuotamento rapido

Potete svuotare lo scomparto polvere rapidamente come descritto sotto:

- 1 Premete il pulsante di sgancio della bocchetta (1) e scollegate la bocchetta estraibile dall'aspirabriciole (2) (fig. 14).
- 2 Svuotate il contenuto dello scomparto polvere in un cestino (fig. 15).
- 3 Collegate dapprima la parte inferiore della bocchetta estraibile, quindi spingete la parte superiore della bocchetta estraibile verso l'aspirabriciole fino a che non scatta in posizione. (fig. 16)

Pulizia accurata

Potete svuotare e pulire lo scomparto polvere a fondo come indicato di seguito:

- 1 Posizionate l'apparecchio sopra un cestino, premete il pulsante di sgancio dello scomparto polvere (1) ed estraete quest'ultimo (2) (fig. 17).
- 2 Rimuovete i filtri dallo scomparto polvere (fig. 18).
- 3 Scuotete lo scomparto polvere con la mano libera e svuotate il contenuto in un cestino (fig. 19).
- 4 Se necessario, pulite lo scomparto polvere con un panno umido.
- 5 Se necessario pulite il gruppo del filtro. Vedere la sezione "Pulizia del gruppo del filtro" riportata di seguito.
- 6 Reinserite il gruppo del filtro nello scomparto polvere.
- 7 Per rimettere a posto lo scomparto polvere, allineate la fessura sullo scomparto con la parte sporgente dell'aspirabriciole. Collegate per prima la parte inferiore dello scomparto polvere (1) e poi spingete la parte superiore verso l'aspirabriciole (2), in modo da farlo scattare in posizione. (fig. 20)

Pulizia del gruppo del filtro

Assicuratevi di pulire il gruppo del filtro a intervalli regolari.

Pulizia rapida

Potete pulire il gruppo del filtro rapidamente come indicato sotto:

- 1 Posizionate l'apparecchio sopra un cestino, premete il pulsante di sgancio dello scomparto polvere (1) ed estraete quest'ultimo (2) (fig. 17).
- 2 Ruotate il meccanismo a perno del portafiltro alcune volte. (fig. 21)
 Il meccanismo a perno consente di staccare la polvere dal filtro interno.
- 3 Per rimettere a posto lo scomparto polvere, allineate la fessura sullo scomparto con la parte sporgente dell'aspirabriciole. Collegate per prima la parte inferiore dello scomparto polvere (1) e poi spingete la parte superiore verso l'aspirabriciole (2), in modo da farlo scattare in posizione. (fig. 20)

Pulizia accurata

Potete pulire accuratamente il gruppo del filtro come indicato sotto:

- 1 Posizionate l'apparecchio sopra un cestino, premete il pulsante di sgancio dello scomparto polvere (1) ed estraete lo scomparto polvere (2) (fig. 17).
- 2 Rimuovete i filtri dallo scomparto polvere (fig. 18).
- 3 Ruotate il filtro esterno in senso orario (1) e sganciatelo dal portafiltro (2) (fig. 22).
- 4 Ruotate il filtro interno in senso orario (1) e sganciatelo dal portafiltro (2) (fig. 23).

- 5** Se sono molto sporchi, pulite il filtro interno e quello esterno con una spazzola o con un aspirapolvere normale.

Nota: Se necessario, potete pulire il filtro interno e quello esterno in acqua fredda o tiepida. Asciugate accuratamente il filtro interno ed esterno prima di riutilizzare il gruppo del filtro.

- 6** Riposizionate il filtro interno nel portafiltro (1) e ruotatelo in senso antiorario per reinserirlo (2). (fig. 24)
- 7** Riposizionate il filtro esterno nel portafiltro (1) e ruotatelo in senso antiorario per reinserirlo (2). (fig. 25)
- 8** Reinserite il gruppo del filtro nello scomparto polvere (fig. 26).

Nota: Accertatevi di inserire il gruppo del filtro nella maniera corretta. La parola "up" ("su") deve essere rivolta verso la parte superiore dello scomparto polvere.

- 9** Per rimettere a posto lo scomparto polvere, allineate la fessura sullo scomparto con la parte sporgente dell'aspirabriciole. Collegare per prima la parte inferiore dello scomparto polvere (1) e poi spingete la parte superiore verso l'aspirabriciole (2), in modo da farlo scattare in posizione. (fig. 20)

Pulizia del giunto della spazzola per pavimenti

Il giunto della spazzola per pavimenti potrebbe essere bloccato da particelle di sporcizia più grandi. Seguite i passaggi riportati di seguito per pulire il giunto.

- 1** Premete il pulsante on/off sul manico per accendere l'apparecchio.
- 2** Premete il pulsante di sgancio dell'aspirabriciole (1) e staccatelo dal manico (2) (fig. 11).
- 3** Premete il pulsante di sgancio della spazzola per pavimenti (1) per staccare il manico dalla spazzola stessa (2) (fig. 27).
- 4** Rimuovete le particelle di sporcizia più grandi dal giunto.
- 5** Inserite nuovamente il manico nella spazzola per pavimenti fino a che non scatta in posizione.

Pulizia della spazzola a rullo

Quando la spia di "spazzola bloccata" inizia a lampeggiare in rosso, significa che la spazzola a rullo è bloccata. In questo caso, seguire i passaggi riportati sotto per pulirla.

- 1** Premete il pulsante on/off sul manico per accendere l'apparecchio.
- 2** Premete il pulsante di sgancio dell'aspirabriciole (1) e staccatelo dal manico (2) (fig. 11).
- 3** Premete il pulsante di sgancio della spazzola per pavimenti (1) per staccare il manico dalla spazzola stessa (2).
- 4** Girate la spazzola per pavimenti.
- 5** Ruotate la spazzola a rullo finché la scanalatura non risulta rivolta verso di voi. (fig. 28)
- 6** Usate un paio di forbici per tagliare capelli, fili ecc... bloccati intorno alla spazzola a rullo. (fig. 29)
- 7** Rimuovete pelucchi, capelli, ecc, dalla spazzola a rullo.

Nota: Per una pulizia più semplice potete rimuovere anche la spazzola a rullo.

Smontaggio della spazzola a rullo

- 1** Spegnete l'apparecchio.
- 2** Girate la spazzola per pavimenti ed aprite il fermo. (fig. 30)

- 3 Estraiete la spazzola a rullo dalla spazzola per pavimenti (fig. 31).
- 4 Rimuovete pelucchi, capelli, ecc, dalla spazzola a rullo e dalla scanalatura.

Montaggio della spazzola a rullo

- 1 Inserite per prima cosa la parte finale della spazzola (quella più lontana dal fermo) nella bocchetta, quindi inserite la parte finale (quella più vicina al fermo) nella bocchetta. (fig. 32)
- 2 Bloccate il fermo chiudendolo in posizione. (fig. 33)

Nota: Se la spazzola a rullo non è inserita correttamente, non è possibile chiudere il fermo.

Conservazione

- 1 Mettete gli accessori nel vano porta accessori della base di ricarica (fig. 34).
- 2 Spingete il manico verso la spazzola per pavimenti per metterlo in posizione di riposo (fig. 10).
- 3 Potete riporre l'apparecchio sulla base di ricarica con l'aspirabriciole collegato al manico (fig. 6).

Sostituzione

Vi consigliamo di sostituire il filtro interno e quello esterno dopo un lungo utilizzo o se non possono essere più puliti adeguatamente.

I filtri interni nuovi possono essere ordinati con il codice 4322 004 93471. Contattate il vostro rivenditore Philips.

Sostituzione del filtro interno ed esterno

- 1 Rimuovete i filtri dallo scomparto polvere (fig. 18).
- 2 Ruotate il filtro esterno in senso orario (1) e sganciatelo dal portafiltro (2) (fig. 22).
- 3 Ruotate il filtro interno in senso orario (1) e sganciatelo dal portafiltro (2) (fig. 23).
- 4 Posizionate un nuovo filtro interno sul portafiltro (1) e ruotatelo in senso antiorario per inserirlo (2) (fig. 24).
- 5 Posizionate un nuovo filtro esterno sul portafiltro (1) e ruotatelo in senso antiorario per inserirlo (2) (fig. 25).
- 6 Reinserite il gruppo del filtro nello scomparto polvere (fig. 26).

Nota: Accertatevi di inserire il gruppo del filtro nella maniera corretta. La parola "up" ("su") deve essere rivolta verso la parte superiore dello scomparto polvere.

Ordinazione degli accessori

Per acquistare degli accessori per questo apparecchio, visitate il nostro Online Shop all'indirizzo **www.shop.philips.com/service**. Se l'Online Shop non è disponibile nel vostro paese, rivolgetevi al vostro rivenditore Philips o a un centro assistenza Philips. Se avete difficoltà nel reperire gli accessori per il vostro apparecchio, contattate un centro assistenza clienti Philips del vostro paese. I dettagli di contatto si trovano nel volantino della garanzia internazionale.

I filtri interni nuovi sono disponibili con il numero parte 4322 004 93471 .

I filtri HEPA nuovi sono disponibili con il numero parte 4322 004 93471.

I filtri con trama nuovi sono disponibili con il numero parte 4222 459 49431.

Le spazzole rotanti nuove sono disponibili con il numero parte 4222 459 49571.

Tutela dell'ambiente

- Per contribuire alla tutela dell'ambiente, non smaltite l'apparecchio insieme ai rifiuti domestici ma consegnatelo a un centro di raccolta ufficiale (fig. 35).
- Le batterie ricaricabili integrate contengono sostanze potenzialmente nocive per l'ambiente. Prima di smaltire l'apparecchio, rimuovere le batterie. Non gettatele tra i rifiuti domestici ma consegnarle a un centro di raccolta ufficiale. Potete anche consegnare l'apparecchio a un centro di assistenza Philips, che si occuperà della rimozione delle batterie e dello smaltimento nel pieno rispetto dell'ambiente (fig. 36).

Rimozione delle batterie ricaricabili

Le batterie NiMH possono esplodere se esposte a elevate temperature o gettate nel fuoco.

Prima di rimuovere le batterie, verificate che siano completamente scariche.

Rimuovete le batterie come descritto di seguito.

- 1 Lasciate acceso l'aspirabriciole fino al suo arresto.
- 2 Rimuovete il pannello con le bocchette dell'aria di scarico dall'aspirabriciole utilizzando un cacciavite (fig. 37).
- 3 Rimuovete il pannello sull'impugnatura con un'unghia. (fig. 38)
- 4 Svitare le viti sul lato dell'aspirabriciole. (fig. 39)
- 5 Premete il pulsante di sgancio dello scomparto polvere e separate le due parti dell'alloggiamento.
- 6 Tagliate uno ad uno i fili collegati alle batterie ricaricabili (fig. 40).
- 7 Rimuovete le batterie ricaricabili (fig. 41).

Garanzia e assistenza

Per assistenza o informazioni e in caso di problemi, visitate il sito Web di Philips www.philips.com/support oppure contattate il centro assistenza clienti Philips del vostro paese. Per conoscere il numero di telefono, consultate l'opuscolo della garanzia internazionale. Se nel vostro paese non esiste un centro assistenza clienti, rivolgetevi al vostro rivenditore Philips.

Risoluzione dei guasti

Questo capitolo riassume i problemi più comuni che potreste riscontrare con l'apparecchio. Se non riuscite a risolvere il problema con le informazioni riportate sotto, visitate il sito www.philips.com/support per un elenco di domande frequenti o contattate il centro assistenza clienti Philips del vostro paese.

Problema	Causa	Soluzione
L'apparecchio non funziona.	Le batterie potrebbero essere scariche.	Ricaricate le batterie.
	Se usate il manico, i contatti sul manico e/o sull'aspirabriciole potrebbero essere sporchi o non fare contatto.	Pulite i contatti sul manico e sull'aspirabriciole con un panno asciutto e collegate quindi l'aspirabriciole al manico. Muovete l'aspirabriciole leggermente a sinistra e a destra più volte fino ad avvertire uno scatto.

Problema	Causa	Soluzione
La spia di ricarica non si accende e/ o l'apparecchio non si ricarica.	È possibile che l'apparecchio sia stato posizionato sulla base di ricarica in modo non corretto.	Posizionate l'apparecchio sulla base di ricarica correttamente. La spia di ricarica si illumina a indicare che l'apparecchio è in carica.
	L'adattatore potrebbe essere inserito nella presa di corrente a muro in modo non corretto.	Inserite correttamente l'adattatore nella presa di corrente a muro.
	È possibile che l'apparecchio sia stato posizionato sulla base di ricarica con l'aspirabriciole acceso.	Se viene posizionato sulla base di ricarica con l'aspirabriciole acceso, l'apparecchio si spegne automaticamente dopo due secondi e le batterie non si caricano.
	I contatti sul manico e/o sull'aspirabriciole potrebbero essere sporchi o non fare contatto correttamente.	Pulite i contatti sul manico e sull'aspirabriciole con un panno asciutto e collegate quindi l'aspirabriciole. Muovete l'aspirabriciole leggermente a sinistra e a destra più volte fino ad avvertire uno scatto.
	Se è possibile accendere l'apparecchio dopo poche ore di carica, la spia di ricarica è difettosa.	Portate l'apparecchio dal vostro rivenditore o presso un centro autorizzato Philips per farlo riparare.
	Se l'apparecchio non si carica potrebbe essere difettoso.	Portate l'apparecchio dal vostro rivenditore o presso un centro autorizzato Philips per farlo controllare o riparare.
L'aspirabriciole non aspira bene.	Lo scomparto polvere potrebbe essere collegato in modo non corretto.	Collegate lo scomparto polvere all'aspirabriciole correttamente.
	Lo scomparto polvere potrebbe essere pieno.	Vuotate lo scomparto polvere.
	Se usate il manico, i contatti sul manico e/o sull'aspirabriciole potrebbero essere sporchi o non fare contatto.	Pulite i contatti sul manico e sull'aspirabriciole con un panno asciutto e collegate quindi l'aspirabriciole al manico. Muovete l'aspirabriciole leggermente a sinistra e a destra più volte fino ad avvertire uno scatto.
	Il giunto della spazzola per pavimenti potrebbe essere bloccato da particelle di sporcizia grandi.	Pulite il giunto della spazzola per pavimenti (consultate il capitolo "Pulizia").
Dall'apparecchio fuoriesce polvere.	Lo scomparto polvere potrebbe essere pieno.	Vuotate lo scomparto polvere.
	Lo scomparto polvere potrebbe essere collegato in modo non corretto.	Collegate lo scomparto polvere all'aspirabriciole correttamente.

Problema	Causa	Soluzione
	Il gruppo del filtro potrebbe essere posizionato nello scomparto polvere in modo non corretto.	Inserite il gruppo del filtro nello scomparto polvere correttamente.
L'aspirabriciole non funziona correttamente quando uno degli accessori è collegato alla bocchetta estraibile.	Lo scomparto polvere potrebbe essere pieno.	Vuotate lo scomparto polvere.
	L'accessorio potrebbe essere ostruito.	Rimuovere l'ostruzione dall'accessorio.
	Il gruppo del filtro potrebbe essere bloccato.	Pulite il filtro interno e quello esterno (vedere il capitolo "Pulizia").
La spia di "spazzola bloccata" lampeggia in rosso.	La spazzola a rullo è bloccata.	Pulite la spazzola a rullo (vedere il capitolo "Pulizia").
	La spia "spazzola bloccata" lampeggia in rosso quando si utilizza il manico su un tappeto a pelo lungo.	In questo caso la spazzola a rullo non è bloccata e la potenza di aspirazione non diminuisce. Potete continuare a usare il manico per pulire il tappeto.
L'apparecchio è particolarmente rumoroso.	Potrebbero esserci particelle solide nello scomparto polvere.	Svuotate lo scomparto polvere e pulite il gruppo del filtro (vedere il capitolo "Pulizia").
	Il giunto della spazzola per pavimenti potrebbe essere bloccato da particelle di sporcizia grandi.	Pulite il giunto della spazzola per pavimenti (consultate il capitolo "Pulizia").
L'apparecchio non aspira a fondo.	La spazzola a rullo è bloccata.	Pulite la spazzola a rullo (vedere il capitolo "Pulizia").

Inleiding

Gefeliciteerd met uw aankoop en welkom bij Philips! Als u volledig wilt profiteren van de ondersteuning die Philips biedt, registreer uw product dan op www.philips.com/welcome.

Algemene beschrijving (fig. 1)

- A Stick
- 1 Aan/uitknop
 - 2 MAX-knop voor maximaal vermogen
 - 3 Bovenste deel van steel
 - 4 Schroef om bovenste deel van steel aan onderste deel te bevestigen
 - 5 Onderste deel van steel
 - 6 Gewricht voor vloerzuigmond
 - 7 Ontgrendelknop voor vloerzuigmond
 - 8 Lampje 'borstel geblokkeerd'
 - 9 Vloerzuigmond
 - 10 Vasthouder
 - 11 Voorwielen
 - 12 Borstelrol
 - 13 Knipgleuf
 - 14 Achterwielen
- B Kruiemelzuiger
- 1 Aan/uitknop
 - 2 Ontgrendelknop van stofvak
 - 3 Stofvak
 - 4 Ontgrendelknop van zuigmond
 - 5 Ontgrendelknop kruiemelzuiger
 - 6 Uitblaasopeningen
 - 7 Filterunit
 - 8 Afneembare zuigmond
 - 9 Buitenfilter
 - 10 Binnenfilter
 - 11 Filterhouder
 - 12 Filtrratelmechanisme
- C Accessoires
- 1 Oplaadstation
 - 2 Oplaadlampje
 - 3 Opbergruimte
 - 4 Snoeropbergvoorziening
 - 5 Adapter
 - 6 Achtersteun oplaadstation
 - 7 Wandmontageschroef
 - 8 Spleetzuigmond
 - 9 Borstelzuigmond

Belangrijk

Lees deze gebruiksaanwijzing zorgvuldig door voordat u het apparaat gaat gebruiken. Bewaar de gebruiksaanwijzing om deze zo nodig later te kunnen raadplegen.

Gevaar

- Zuig nooit water of een andere vloeistof op met de stofzuiger. Zuig nooit brandbare stoffen op en zuig nooit as op voordat deze volledig is afgekoeld.

- Dompel het apparaat, het oplaadstation en de adapter nooit in water of een andere vloeistof en spoel ze ook niet af onder de kraan.

Waarschuwing

- Controleer of het voltage dat wordt aangegeven op de adapter overeenkomt met de plaatselijke netspanning voordat u het apparaat aansluit.
- Gebruik de stofzuiger, het oplaadstation en de adapter niet als deze beschadigd zijn.
- Indien de adapter of het oplaadstation beschadigd is, laat het onderdeel dan altijd vervangen door een exemplaar van het oorspronkelijke type om gevaar te voorkomen.
- De adapter bevat een transformator. Knip de adapter niet af om deze te vervangen door een andere stekker, aangezien dit een gevaarlijke situatie oplevert.
- Dit apparaat kan worden gebruikt door kinderen van 8 jaar en ouder en door personen met verminderde lichamelijke, zintuiglijke of geestelijke vermogens, of die gebrek aan ervaring of kennis hebben, als zij instructies hebben ontvangen over hoe het apparaat veilig kan worden gebruikt of als iemand toezicht op hen houdt en als iemand hen op de gevaren heeft gewezen.
- Laat kinderen niet met het apparaat spelen.
- Kinderen mogen uitsluitend onder toezicht het stofvak legen, de filterunit schoonmaken en het apparaat schoonmaken.

Let op

- Haal de adapter uit het stopcontact voordat u het oplaadstation gaat schoonmaken.
- Laad de stofzuiger uitsluitend op met behulp van de bijgeleverde adapter en het bijgeleverde oplaadstation. Tijdens het opladen voelt de adapter warm aan. Dit is normaal.
- Schakel de stofzuiger altijd uit na gebruik.
- De spanning die op de contactstrips van het oplaadstation staat, is laag en daarom ongevaarlijk.
- Blokkeer tijdens het stofzuigen nooit de uitblaasopeningen.
- Schakel het apparaat uit voordat u het oplaadstation gaat opladen.
- Gebruik de stofzuiger altijd met de filterunit gemonteerd.

Elektromagnetische velden (EMV)

Dit Philips-apparaat voldoet aan alle richtlijnen met betrekking tot elektromagnetische velden (EMV). Mits het apparaat op de juiste wijze en volgens de instructies in deze gebruiksaanwijzing wordt gebruikt, is het veilig te gebruiken volgens het nu beschikbare wetenschappelijke bewijs.

Voor het eerste gebruik

- 1** Verwijder eventuele beschermfolie of plastic van het apparaat.
- 2** Bevestig de achtersteun aan de achterzijde van het oplaadstation ('klik') (fig. 2).

Opmerking: U hoeft dit slechts eenmaal te doen. Verwijder de achtersteun niet van het oplaadstation.

Opmerking: U hoeft de achtersteun niet te bevestigen als de extra stabiliteit van de achtersteun niet nodig is.

Tip: Voor een betere stabiliteit kunt u het oplaadstation ook aan de muur bevestigen. Boor daarvoor de bijgeleverde schroef door het gat in de achtersteun in de muur.

- 3** Plaats het bovenste deel van de steel op het onderste deel ('klik') (fig. 3).

Opmerking: U hoeft dit slechts eenmaal te doen. Verwijder de bovenste steel niet van de onderste steel.

- 4** Maak de schroef met een schroevendraaier of munt vast.

- 5** Plaats de steel op de vloerzuigmond ('klik') (fig. 4).

Klaarmaken voor gebruik

De accu's opladen

Het duurt ongeveer 7 uur om de accu's volledig op te laden.

- 1 Plaats de adapter van het oplaadstation in het stopcontact.
- 2 Plaats de kruimelzuiger in de steel ('klik') (fig. 5).

Opmerking: Zorg ervoor dat de kruimelzuiger is uitgeschakeld wanneer u het apparaat in de steel plaatst.

- 3 Plaats het apparaat op het oplaadstation (fig. 6).
- ▶ Het oplaadlampje gaat branden om aan te geven dat het apparaat wordt opgeladen. (fig. 7)

Opmerking: Het oplaadlampje geeft geen informatie over het oplaadniveau.

- ▶ Wanneer de accu's volledig zijn opgeladen, stopt het oplaadproces en gaat het oplaadlampje uit om energie te besparen.

Opmerking: U kunt het apparaat op het oplaadstation laten staan, ook al zijn de accu's volledig opgeladen. Iedere 5 minuten gaat het oplaadlampje 3 seconden branden. Dit duidt aan dat het oplaadstation controleert of de accu's nog steeds volledig zijn opgeladen.

Opmerking: Als u het apparaat ingeschakeld op het oplaadstation plaatst, schakelt het apparaat na 2 seconden automatisch uit en worden de accu's niet opgeladen.

Energie besparen

Als u het apparaat langere tijd niet gaat gebruiken, haal dan de adapter uit het stopcontact om energie te besparen.

Het apparaat gebruiken

Het vermogen van deze snoerloze kruimelzuiger kan niet worden vergeleken met dat van een normale grote stofzuiger. De kruimelzuiger werkt mogelijk wat minder goed op zachte vloeren, maar net zo goed op harde vloeren.

De steel gebruiken

U kunt de steel gebruiken om vloeren en tapijten schoon te maken.

Wanneer u de steel gebruikt, zorg er dan altijd voor dat het stofvak aan de kruimelzuiger is bevestigd, om schade aan de kruimelzuiger te voorkomen.

- 1 Plaats de kruimelzuiger goed in de steel ('klik'). (fig. 5)
- 2 Druk op de aan/uitknop op de steel om het apparaat in te schakelen (fig. 8).
 - ▶ Het apparaat begint met normale snelheid te werken. Gebruik deze snelheid voor een optimale gebruiksduur en minimaal geluid. De gebruiksduur bij deze snelheid is meer dan 20 minuten.
 - Druk op de MAX-knop als u het apparaat met maximale snelheid wilt gebruiken. Gebruik deze snelheid voor een optimaal schoonmaakresultaat. De gebruiksduur bij deze snelheid is 11 minuten (fig. 9).
 - Als u terug naar normale snelheid wilt schakelen, drukt u nogmaals op de MAX-knop.

Opmerking: Tijdens het gebruik kan het lampje 'borstel geblokkeerd' rood knipperen om aan te duiden dat de borstelrol is geblokkeerd. Als dit gebeurt, moet u datgene dat de borstel blokkeert, verwijderen of de borstel schoonmaken (zie hoofdstuk 'Schoonmaken').

- 3 Als u even bij het apparaat wilt weglopen of als u de kruimelzuiger uit de steel wilt verwijderen tijdens gebruik, kunt u de parkeerstand gebruiken. Duw de steel naar de vloerzuigmond om het apparaat in de parkeerstand te zetten (fig. 10).
- 4 Druk na gebruik op de aan/uitknop om het apparaat uit te schakelen.

De kruimelzuiger gebruiken

U kunt de kruimelzuiger zonder de steel gebruiken voor het stofzuigen van kleine en moeilijk te bereiken plekken, zoals tafels, meubilair, autostoelen enz.

Wanneer de kruimelzuiger helemaal opgeladen is, heeft deze een gebruiksduur van 12 minuten.

- 1 Als de kruimelzuiger in de steel is geplaatst, drukt u op aan/uitknop op de steel om het apparaat uit te schakelen voordat u de kruimelzuiger van de steel verwijdert.

Opmerking: Als u de kruimelzuiger verwijdert wanneer het apparaat op normale snelheid is ingeschakeld, werkt de kruimelzuiger op lager vermogen door. Als u de kruimelzuiger op volledig vermogen wilt gebruiken, schakel deze dan uit en weer in.

- 2 Druk op de kruimelzuigerontgrendelknop (1) en verwijder de kruimelzuiger uit de steel (2) (fig. 11).

- 3 Druk op de aan/uitknop om de kruimelzuiger in te schakelen (fig. 12).

- 4 Druk na gebruik nogmaals op de aan/uitknop om de kruimelzuiger uit te schakelen.

Opmerking: Zorg ervoor dat u de kruimelzuiger uitschakelt voordat u deze weer in de steel plaatst.

Opmerking: Als u de kruimelzuiger in de steel terugplaatst als het apparaat nog is ingeschakeld, werkt de borstelrol niet en is het schoonmaakresultaat niet optimaal. Om de borstelrol te laten werken, drukt u op aan/uitknop op de steel om het apparaat uit te schakelen en drukt u opnieuw op de aan/uitknop om het apparaat weer in te schakelen.

Accessoires

De kruimelzuiger wordt geleverd met de volgende accessoires:

- Een spleetzuigmond om kleine hoekjes of smalle spleten te stofzuigen.
- Een borstelzuigmond om kwetsbare oppervlakken schoon te maken.

- 1 Haal het accessoire dat u wilt gebruiken uit de opbergruimte van het oplaadstation.
- 2 Bevestig het accessoire aan de afneembare zuigmond (fig. 13).

Schoonmaken

Haal de adapter altijd uit het stopcontact voordat u het oplaadstation gaat schoonmaken.

- 1 Maak de buitenkant van de kruimelzuiger, de buitenkant van de steel en de buitenkant van het oplaadstation schoon met een vochtige doek.
- 2 Raadpleeg 'Het stofvak legen en schoonmaken' en 'De filterunit schoonmaken' voor informatie over en instructies voor het legen en schoonmaken van het stofvak en het schoonmaken van de filterunit.

Het stofvak legen en schoonmaken

Zorg ervoor dat u het stofvak van de kruimelzuiger regelmatig leegt en schoonmaakt.

Opmerking: U hoeft de kruimelzuiger niet boven een afvalbak te houden wanneer u het apparaat opent.

Snel legen

U kunt het stofvak als volgt snel legen:

- 1 Druk op de ontgrendelknop van de zuigmond (1) en verwijder de afneembare zuigmond van de kruimelzuiger (2) (fig. 14).
- 2 Schud de inhoud van het stofvak in een afvalbak (fig. 15).
- 3 Bevestig eerst de onderzijde van de afneembare zuigmond en duw dan de bovenzijde van de afneembare zuigmond in de richting van de kruimelzuiger tot de zuigmond vastzit ('klik'). (fig. 16)

Grondig schoonmaken

U kunt het stofvak als volgt legen en grondig schoonmaken:

- 1 Houd de kruimelzuiger boven een afvalbak, druk op de ontgrendelknop van het stofvak (1) en verwijder het stofvak (2) (fig. 17).
- 2 Verwijder de filterunit uit het stofvak (fig. 18).
- 3 Schud het stofvak met uw vrije hand om de inhoud in een vuilnisbak te legen (fig. 19).
- 4 Maak indien nodig het stofvak schoon met een vochtige doek.
- 5 Maak indien nodig de filterunit schoon. Zie 'De filterunit schoonmaken' hierna.
- 6 Plaats de filterunit terug in het stofvak.
- 7 Bevestig het stofvak weer aan het apparaat door de sleuf op het stofvak op één lijn te brengen met het uitsteeksel op de kruimelzuiger. Bevestig eerst de onderzijde van het stofvak (1) en duw vervolgens de bovenzijde van het stofvak in de richting van de kruimelzuiger (2) totdat het stofvak vastzit ('klik'). (fig. 20)

De filterunit schoonmaken

Zorg ervoor dat u de filterunit regelmatig schoonmaakt.

Snel schoonmaken

U kunt de filterunit als volgt snel schoonmaken:

- 1 Houd de kruimelzuiger boven een afvalbak, druk op de ontgrendelknop van het stofvak (1) en verwijder het stofvak (2) (fig. 17).
- 2 Draai het ratelmechanisme in de filterhouder een paar keer. (fig. 21)
Het ratelmechanisme maakt het stof los uit het binnenfilter.
- 3 Bevestig het stofvak weer aan het apparaat door de sleuf op het stofvak op één lijn te brengen met het uitsteeksel op de kruimelzuiger. Bevestig eerst de onderzijde van het stofvak (1) en duw vervolgens de bovenzijde van het stofvak in de richting van de kruimelzuiger (2) totdat het stofvak vastzit ('klik'). (fig. 20)

Grondig schoonmaken

U kunt de filterunit als volgt grondig schoonmaken:

- 1 Houd het apparaat boven een afvalbak, druk op de ontgrendelknop van het stofvak (1) en verwijder het stofvak (2) (fig. 17).
- 2 Verwijder de filterunit uit het stofvak (fig. 18).
- 3 Draai het buitenfilter naar rechts (1) en verwijder het van de filterhouder (2) (fig. 22).
- 4 Draai het binnenfilter naar rechts (1) en verwijder het van de filterhouder (2) (fig. 23).
- 5 Maak het binnenfilter en het buitenfilter schoon met een borstel of met een normale stofzuiger als de filters zeer vies zijn.

Opmerking: Indien nodig kunt u het binnenfilter en het buitenfilter in koud of lauwwarm water schoonmaken. Droog het binnen- en buitenfilter grondig af voordat u de filterunit opnieuw gebruikt.

- 6** Plaats het binnenfilter terug op de filterhouder (1) en draai het filter naar links om het te bevestigen (2). (fig. 24)
- 7** Plaats het buitenfilter terug op de filterhouder (1) en draai het filter naar links om het te bevestigen (2). (fig. 25)
- 8** Plaats de filterunit terug in het stofvak (fig. 26).

Opmerking: Zorg ervoor dat u de filterunit op de juiste wijze plaatst. Het woord 'up' moet naar de bovenzijde van het stofvak gericht zijn.

- 9** Bevestig het stofvak weer aan het apparaat door de sleuf op het stofvak op één lijn te brengen met het uitsteeksel op de kruimelzuiger. Bevestig eerst de onderzijde van het stofvak (1) en duw vervolgens de bovenzijde van het stofvak in de richting van de kruimelzuiger (2) totdat het stofvak vastzit ('klik'). (fig. 20)

Het gewricht van de vloerzuigmond schoonmaken

Het gewricht van de vloerzuigmond kan door grote vuildeeltjes worden geblokkeerd. Ga als volgt te werk om het gewricht schoon te maken.

- 1** Druk op de aan/uitknop op de steel om het apparaat uit te schakelen.
- 2** Druk op de kruimelzuigerontgrendelknop (1) en verwijder de kruimelzuiger uit de steel (2) (fig. 11).
- 3** Druk op de ontgrendelknop voor de vloerzuigmond (1) om de steel los te maken van de vloerzuigmond (2) (fig. 27).
- 4** Verwijder de grote vuildeeltjes van het gewricht.
- 5** Plaats de steel weer op de vloerzuigmond ('klik').

De borstelrol schoonmaken

Als het lampje 'borstel geblokkeerd' rood begint te knipperen, is de borstelrol geblokkeerd. Als dit gebeurt, gaat u als volgt te werk om de borstelrol schoon te maken.

- 1** Druk op de aan/uitknop op de steel om het apparaat uit te schakelen.
- 2** Druk op de kruimelzuigerontgrendelknop (1) en verwijder de kruimelzuiger uit de steel (2) (fig. 11).
- 3** Druk op de ontgrendelknop voor de vloerzuigmond (1) om de steel los te maken van de vloerzuigmond (2).
- 4** Keer de vloerzuigmond ondersteboven.
- 5** Beweeg de borstelrol tot de knipgleuf zich aan de voorzijde bevindt. (fig. 28)
- 6** Knip met een schaar haren, draadjes enz. weg die zich om de borstelrol hebben verzameld. (fig. 29)
- 7** Verwijder pluizen, haren en ander vuil van de borstelrol.

Opmerking: U kunt de borstelrol ook verwijderen om het schoonmaken eenvoudiger te maken.

De borstelrol verwijderen

- 1** Schakel het apparaat uit.
- 2** Keer de vloerzuigmond ondersteboven en open de vasthouder. (fig. 30)
- 3** Til de borstelrol uit de vloerzuigmond (fig. 31).
- 4** Verwijder pluizen, haren en ander vuil van de borstelrol en de gleuf.

De borstelrol terugplaatsen

- 1 Plaats eerst het uiteinde van de borstelrol dat zich het verst van de vasthouder bevindt in de zuigmond en vervolgens het uiteinde dat zich het dichtst bij de vasthouder bevindt. (fig. 32)
- 2 Sluit de vasthouder ('klik'). (fig. 33)

Opmerking: Als de borstelrol niet goed geplaatst is, kunt u de vasthouder niet sluiten.

Opbergen

- 1 Plaats de accessoires in de opbergruimte van het oplaadstation (fig. 34).
- 2 Duw de steel naar de vloerzuigmond om het apparaat in de parkeerstand te zetten (fig. 10).
- 3 U kunt het apparaat bewaren op het oplaadstation met de kruimelzuiger in de steel (fig. 6).

Vervangen

We raden u aan om het binnen- en buitenfilter te vervangen als u deze reeds lange tijd in gebruik hebt of als u ze niet meer goed kunt schoonmaken.

Nieuwe binnenfilters zijn verkrijgbaar onder typenummer 4322 004 93471. Neem contact op met uw Philips-dealer.

Het binnen- en buitenfilter vervangen

- 1 Verwijder de filterunit uit het stofvak (fig. 18).
- 2 Draai het buitenfilter naar rechts (1) en verwijder het van de filterhouder (2) (fig. 22).
- 3 Draai het binnenfilter naar rechts (1) en verwijder het van de filterhouder (2) (fig. 23).
- 4 Plaats een nieuw binnenfilter op de filterhouder (1) en draai het filter naar links om het te bevestigen (2) (fig. 24).
- 5 Plaats een nieuw buitenfilter op de filterhouder (1) en draai het filter naar links om het te bevestigen (2) (fig. 25).
- 6 Plaats de filterunit terug in het stofvak (fig. 26).

Opmerking: Zorg ervoor dat u de filterunit op de juiste wijze plaatst. Het woord 'up' moet naar de bovenzijde van het stofvak gericht zijn.

Accessoires bestellen

Ga naar onze Online Shop op www.shop.philips.com/service om accessoires voor dit apparaat te kopen. Ga naar uw Philips-dealer of een Philips-servicecentrum als de Online Shop niet beschikbaar is in uw land. Als u problemen hebt met het vinden van accessoires voor uw apparaat, neem dan contact op met het Philips Consumer Care Centre in uw land. U vindt de contactgegevens in het 'worldwide guarantee'-vouwblad.

Nieuwe binnenfilters zijn verkrijgbaar onder typenummer 4322 004 93471.

Nieuwe HEPA-filters zijn verkrijgbaar onder typenummer 4322 004 93471.

Nieuwe gaasfilters zijn verkrijgbaar onder typenummer 4222 459 49431.

Nieuwe borstelrollen zijn verkrijgbaar onder typenummer 4222 459 49571.

Milieu

- Gooi het apparaat aan het einde van zijn levensduur niet weg met het normale huisvuil, maar lever het in op een door de overheid aangewezen inzamelpunt om het te laten recyclen. Op die manier levert u een bijdrage aan een schonere leefomgeving (fig. 35).

- De ingebouwde accu's bevatten stoffen die schadelijk kunnen zijn voor het milieu. Verwijder de accu's wanneer u het apparaat afdankt. Gooi de accu's niet weg bij het gewone huisvuil, maar lever ze in bij een officieel aangewezen inzamelpunt. U kunt het apparaat ook naar een Philips-servicecentrum brengen. Medewerkers van dit centrum verwijderen dan de accu's voor u en zorgen ervoor dat deze op milieuvriendelijke wijze worden verwerkt (fig. 36).

De accu's verwijderen

NiMH-accu's kunnen ontploffen als deze worden blootgesteld aan hoge temperaturen of vuur.

Verwijder de accu's alleen als ze helemaal leeg zijn.

U kunt de accu's als volgt verwijderen:

- 1 Laat de kruimelzuiger lopen tot de motor stopt.
- 2 Verwijder het paneel met de uitblaasopeningen van de kruimelzuiger met een schroevendraaier (fig. 37).
- 3 Verwijder het paneel op het handvat met uw vingernagel. (fig. 38)
- 4 Draai de schroeven op de zijkant van de kruimelzuiger los. (fig. 39)
- 5 Druk op de ontgrendelknop van het stofvak en haal de twee delen van de behuizing uit elkaar.
- 6 Knip de draden die aan de accu's vastzitten een voor een door (fig. 40).
- 7 Verwijder de accu's (fig. 41).

Garantie en service

Als u service of informatie nodig hebt of als u een probleem ondervindt, bezoek dan de ondersteuningspagina op de Philips-website www.philips.com/support of neem contact op met het Philips Consumer Care Centre in uw land. Het telefoonnummer vindt u in het 'worldwide guarantee'-vouwblad. Als er geen Consumer Care Centre in uw land is, ga dan naar uw plaatselijke Philips-dealer.

Problemen oplossen

Dit hoofdstuk behandelt in het kort de problemen die u kunt tegenkomen tijdens het gebruik van het apparaat. Als u het probleem niet kunt oplossen met de informatie hieronder, ga dan naar www.philips.com/support voor een lijst met veelgestelde vragen of neem contact op met het Consumer Care Centre in uw land.

Probleem	Oorzaak	Oplossing
Het apparaat werkt niet.	Mogelijk zijn de accu's leeg.	Laad de accu's op.
	Als u de steel gebruikt, zijn de contactpunten op de steel en/of de kruimelzuiger mogelijk vuil of maken de contactpunten niet goed contact.	Neem de contactpunten op de steel en de kruimelzuiger af met een droge doek en plaats de kruimelzuiger dan in de steel. Beweeg de kruimelzuiger een beetje naar links en rechts tot u een klik hoort.

Probleem	Oorzaak	Oplossing
Het oplaadlampje gaat niet branden en/of het apparaat wordt niet opgeladen.	Mogelijk hebt u het apparaat niet goed op het oplaadstation geplaatst.	Plaats het apparaat goed op het oplaadstation. Het oplaadlampje gaat branden om aan te geven dat het apparaat wordt opgeladen.
	Mogelijk hebt u de adapter niet goed in het stopcontact gestoken.	Steek de adapter goed in het stopcontact.
	Mogelijk hebt u het apparaat op het oplaadstation gezet toen de kruimelzuiger nog was ingeschakeld.	Als u het apparaat op het oplaadstation plaatst terwijl de kruimelzuiger nog is ingeschakeld, schakelt het apparaat na twee seconden automatisch uit en worden de accu's niet opgeladen.
	De contactpunten op de steel en/of de kruimelzuiger zijn mogelijk vuil of maken niet goed contact.	Neem de contactpunten op de steel en de kruimelzuiger af met een droge doek en plaats de kruimelzuiger dan in de steel. Beweeg de kruimelzuiger een beetje naar links en rechts tot u een klik hoort.
	Als u het apparaat na enkele uren opladen kunt inschakelen, is het oplaadlampje defect.	Breng het apparaat naar uw dealer of een door Philips geautoriseerd servicecentrum voor reparatie.
	Als het apparaat nog steeds niet wordt opgeladen, is het mogelijk defect.	Breng het apparaat naar uw dealer of een door Philips geautoriseerd servicecentrum voor onderzoek of reparatie.
De kruimelzuiger zuigt niet goed.	Mogelijk is het stofvak niet goed bevestigd.	Bevestig het stofvak goed aan de kruimelzuiger.
	Mogelijk is het stofvak vol.	Leeg het stofvak.
	Als u de steel gebruikt, zijn de contactpunten op de steel en/of de kruimelzuiger mogelijk vuil of maken de contactpunten niet goed contact.	Neem de contactpunten op de steel en de kruimelzuiger af met een droge doek en plaats de kruimelzuiger dan in de steel. Beweeg de kruimelzuiger een beetje naar links en rechts tot u een klik hoort.
	Mogelijk wordt het gewricht van de vloerzuigmond geblokkeerd door grote vuildeeltjes.	Maak het gewricht van de vloerzuigmond schoon (zie hoofdstuk 'Schoonmaken').
Er komt stof uit de kruimelzuiger.	Mogelijk is het stofvak vol.	Leeg het stofvak.
	Mogelijk is het stofvak niet goed bevestigd.	Bevestig het stofvak goed aan de kruimelzuiger.
	Mogelijk is de filterunit niet goed in het stofvak geplaatst.	Plaats de filterunit goed in het stofvak.

Probleem	Oorzaak	Oplossing
De kruimelzuiger werkt niet goed als een van de accessoires op de afneembare zuigmond is bevestigd.	Mogelijk is het stofvak vol.	Leeg het stofvak.
	Mogelijk zit het accessoire verstopt.	Verhelp de verstopping van het accessoire.
Het lampje 'borstel geblokkeerd' knippert rood.	Mogelijk zit de filterunit verstopt.	Maak het binnenfilter en het buitenfilter schoon (zie hoofdstuk 'Schoonmaken').
	De borstelrol wordt geblokkeerd.	Maak de borstelrol schoon (zie hoofdstuk 'Schoonmaken').
Het lampje 'borstel geblokkeerd' kan rood knipperen als u de steel op hoogpolig tapijt gebruikt.	Het lampje 'borstel geblokkeerd' kan rood knipperen als u de steel op hoogpolig tapijt gebruikt.	In dat geval wordt de borstelrol niet geblokkeerd en neemt de zuigkracht niet af. U kunt de steel blijven gebruiken om het tapijt schoon te maken.
	Het apparaat maakt veel lawaai.	Mogelijk zitten er harde deeltjes in het stofvak.
Het apparaat veegt het vuil niet goed op.	Mogelijk wordt het gewricht van de vloerzuigmond geblokkeerd door grote vuildeeltjes.	Maak het gewricht van de vloerzuigmond schoon (zie hoofdstuk 'Schoonmaken').
	De borstelrol zit verstopt.	Maak de borstelrol schoon (zie hoofdstuk 'Schoonmaken').

QUELASHOPPER.COM

Innledning

Gratulerer med kjøpet og velkommen til Philips! Du får best mulig nytte av støtten som Philips tilbyr, hvis du registrerer produktet ditt på www.philips.com/welcome.

Generell beskrivelse (fig. 1)

- A Stick
- 1 Av/på-knapp
 - 2 MAX-knapp for maksimal effekt
 - 3 Øvre del av skaft
 - 4 Skruer for å feste øvre del av skaftet til nedre del av skaftet
 - 5 Nedre del av skaft
 - 6 Gulvmunnstykkeledd
 - 7 Utløserknapp for gulvmunnstykke
 - 8 Lampe for blokkert børste
 - 9 Gulvmunnstykke
 - 10 Feste
 - 11 Fronthjul
 - 12 Rullebørste
 - 13 Spor
 - 14 Bakhjul
- B Håndstøvsuger
- 1 Av/på-knapp
 - 2 Utløserknapp for støvkammer
 - 3 Støvkammer
 - 4 Utløserknapp for munnstykke
 - 5 Utløserknapp for håndstøvsuger
 - 6 Utblåsningsåpninger
 - 7 Filterenhet
 - 8 Avtakbart munnstykke
 - 9 Ytre filter
 - 10 Indre filter
 - 11 Filterholder
 - 12 Filterristefunksjon
- C Tilbehør
- 1 Ladebase
 - 2 Ladelampe
 - 3 Oppbevaringsrom
 - 4 Ledningsholder
 - 5 Adapter
 - 6 Bakre støtte for ladestativ
 - 7 Skruer for veggmontering
 - 8 Fugemunnstykke
 - 9 Børstemunnstykke

Viktig

Les denne brukerveiledningen nøye før du bruker apparatet, og ta vare på den for senere referanse.

Fare

- Sug aldri opp vann eller annen væske. Sug aldri opp lettantennelige stoffer, og sug ikke opp aske før den er blitt kald.
- Ikke senk apparatet, ladestativet eller adapteren ned i vann eller annen væske, og skyll dem aldri under springen.

Advarsel

- Før du kobler til apparatet, må du kontrollere at spenningen som er angitt på adapteren, stemmer overens med nettspenningen.
- Ikke bruk støvsugeren, ladestativet eller adapteren hvis de er skadet.
- Hvis adapteren eller ladestativet er skadet, må du alltid sørge for å bytte dem ut med originale deler for å unngå at det oppstår farlige situasjoner.
- Adapteren inneholder en omformer. Ikke klipp av adapteren for å erstatte den med et annet støpsel. Dette kan føre til farlige situasjoner.
- Dette apparatet kan brukes av barn over åtte år og av personer med nedsatt sanseevne eller fysisk eller psykisk funksjonsevne, eller personer med manglende erfaring eller kunnskap, dersom de får instruksjoner om sikker bruk av apparatet eller tilsyn som sikrer sikker bruk, og hvis de er klar over risikoen.
- Ikke la barn leke med apparatet.
- Barn kan bare tømme støvkammeret, rengjøre filterenheten og rengjøre apparatet når de er under oppsyn.

Forsiktig

- Ta adapteren ut av stikkontakten før du rengjør ladestativet.
- Støvsugeren skal bare lades med medfølgende adapter og ladestativ. Under lading vil adapteren bli varm å ta på. Dette er normalt.
- Slå alltid av støvsugeren etter bruk.
- Spenningen på kontaktstripen i ladestativet er lav og ufarlig.
- Blokker aldri utblåsningsåpningene mens du støvsuger.
- Slå av apparatet når du lader det.
- Bruk alltid støvsugeren med filterenheten montert.

Elektromagnetiske felt (EMF)

Dette Philips-apparatet overholder alle standarder som gjelder for elektromagnetiske felt (EMF). Hvis det håndteres riktig og i samsvar med instruksjonene i denne brukerhåndboken, er det trygt å bruke det ut fra den kunnskapen vi har per dags dato.

Før første gangs bruk

1 Fjern all beskyttelsesfolie eller plast fra apparatet.

2 Fest den bakre støtten til baksiden av ladestativet (du hører et klikk) (fig. 2).

Merk: Du trenger bare å gjøre dette én gang. Du må aldri ta den bakre støtten av ladestativet igjen.

Merk: Du trenger ikke å feste på den bakre støtten hvis det ikke er behov for den ekstra stabiliteten.

Tips: Du kan også montere ladestativet på veggen for bedre stabilitet. Hvis du vil gjøre dette, skyver du skruen som følger med, gjennom hullet i den bakre støtten og inn i veggen.

3 Sett øvre del av skaftet på nedre del av skaftet (du hører et klikk) (fig. 3).

Merk: Du trenger bare å gjøre dette én gang. Du må aldri ta det øvre skaftet av det nedre skaftet igjen.

- 4 Fest skruen med et skrujern eller en mynt.
- 5 Sett skaftet på gulvmunnstykket (du hører et klikk) (fig. 4).

Før bruk

Lade batteriene

Det vil ta cirka 7 timer før batteriene er fulladet.

- 1 Sett adapteren til ladestativet i stikkontakten.
- 2 Sett håndstøvsugeren på skaftet (du hører et klikk) (fig. 5).

Merk: Pass på at håndstøvsugeren er slått av når du setter den på skaftet.

- 3 Sett apparatet i ladestativet (fig. 6).
- ▶ Ladelampen tennes for å vise at apparatet lades. (fig. 7)

Merk: Ladelampen gir ingen informasjon om batteriladenivået.

▶ Når batteriene er fulladet, stopper ladeprosessen og ladelampen slukkes for å spare strøm.

Merk: Du kan la apparatet stå på ladestativet også når batteriene er fulladet. Ladelampen lyser i tre sekunder hvert femte minutt. Dette viser at ladestativet kontrollerer at batteriene fremdeles er fulladet.

Merk: Hvis du setter apparatet på ladestativet mens det står på, blir det automatisk slått av etter to sekunder, og batteriene lades ikke.

Energisparing

Hvis apparatet ikke skal brukes på en stund, anbefales det å ta adapteren ut av stikkontakten for å spare strøm.

Bruke apparatet

Effekten til denne trådløse støvsugeren med skaft kan ikke sammenlignes med den til en vanlig støvsuger i full størrelse. Rengjøringsytelsen på myke gulv er nok ikke like god som den til en vanlig støvsuger, men rengjøringsytelsen på harde gulv er like god.

Bruke skaftet

Du kan bruke skaftet til å rengjøre gulv og tepper.

Når du bruker skaftet, må du alltid passe på at støvkommeret er festet til håndstøvsugeren. Hvis ikke, kan håndstøvsugeren bli skadet.

- 1 Sett håndstøvsugeren ordentlig på skaftet (du hører et klikk). (fig. 5)
- 2 Trykk på av/på-knappen på skaftet for å slå på apparatet (fig. 8).
- ▶ Apparatet begynner å gå med normal hastighet. Bruk denne hastigheten til å optimere driftstiden og minimere støyen. Driftstiden ved denne hastigheten er mer enn 20 minutter.
 - Trykk på MAX-knappen hvis du vil bruke apparatet ved maksimal hastighet. Bruk denne hastigheten til å optimere rengjøringsytelsen. Driftstiden ved denne hastigheten er 11 minutter (fig. 9).
 - Hvis du vil bytte tilbake til normal hastighet, trykker du på MAX-knappen igjen.

Merk: Under bruk kan lampen for blokkert børste blinke rødt for å vise at rullebørsten er blokkert. Hvis dette skjer, må du fjerne det som blokkerer børsten eller rengjøre børsten (se under "Rengjøring").

- 3 Hvis du vil la apparatet stå en stund, eller hvis du vil fjerne håndstøvsugeren fra skaftet under bruk, kan du benytte parkeringsstillingen. Skyv skaftet mot gulvmunnstykket for å sette det i parkeringsstillingen (fig. 10).
- 4 Trykk på av/på-knappen for å slå av apparatet etter bruk.

Bruke håndstøvsugeren

Du kan bruke håndstøvsugeren uten skaftet når du skal støvsuge små områder eller på steder det er vanskelig å komme til, for eksempel bord, møbler, bilseter, osv.
Når håndstøvsugeren er fulladet, har det 12 minutters brukstid.

- 1** Hvis håndstøvsugeren er plassert i skaftet, trykker du på av/på-knappen på skaftet for å slå av apparatet før du fjerner håndstøvsugeren fra skaftet.

Merk: Hvis du fjerner håndstøvsugeren når apparatet er slått på og har normal hastighet, fungerer håndstøvsugeren med redusert effekt når du tar den ut. Slå håndstøvsugeren av og på igjen for å være sikker på at den fungerer med full effekt.

- 2** Trykk på utløserknappen (1) for håndstøvsugeren, og fjern håndstøvsugeren fra skaftet (2) (fig. 11).
- 3** Trykk på av/på-knappen for å slå på håndstøvsugeren (fig. 12).

- 4** Trykk på av/på-knappen igjen for å slå av håndstøvsugeren etter bruk.

Merk: Pass på at du slår av håndstøvsugeren før du setter den tilbake i skaftet.

Merk: Hvis du setter håndstøvsugeren tilbake i skaftet når den fremdeles er slått på, fungerer ikke rullebørsten, og rengjøringsytelsen er ikke optimal. Trykk på av/på-knappen på skaftet for å slå av apparatet, og trykk deretter på av/på-knappen igjen for å slå det på for å sørge for at rullebørsten fungerer.

Tilbehør

Håndstøvsugeren leveres med følgende tilbehør:

- et fugemunnstykke for støvsuging av hjørner eller trange åpninger.
- et børstemunnstykke for rengjøring av ømte flater.

- 1** Ta tilbehøret du vil bruke, ut av oppbevaringsrommet i ladestativet.
- 2** Fest tilbehøret til det avtakbare munnstykket (fig. 13).

Rengjøring

Ta alltid adapteren ut av stikkkontakten før du rengjør ladestativet.

- 1** Rengjør utsiden av håndstøvsugeren, utsiden av skaftet og utsiden av ladestativet med en fuktig klut.
- 2** Du finner informasjon om hvordan du tømmer og rengjør støvkammeret eller rengjør filteret under avsnittene Tømme og rengjøre støvkammeret og Rengjøre filterenheten nedenfor.

Tømme og rengjøre støvkammeret

Tøm og rengjør støvkammeret på håndstøvsugeren regelmessig.

Merk: Det er ikke nødvendig å holde håndstøvsugeren over en søppelbøtte når du åpner den.

Rask tømning

Slik kan du tømme støvkammeret på en rask måte:

- 1** Trykk på utløserknappen for munnstykket (1), og ta det avtakbare munnstykket av håndstøvsugeren (2) (fig. 14).
- 2** Tøm innholdet i støvkammeret i en søppelbøtte (fig. 15).
- 3** Fest først bunnen av det avtakbare munnstykket, og trykk deretter toppen av det avtakbare munnstykket mot støvsugeren til det låses på plass (du hører et klikk). (fig. 16)

Grundig rengjøring

Slik kan du tømme og rengjøre støvkammeret grundigere:

- 1 Hold håndstøvsugeren over en søppelbøtte, trykk på utløserknappen for støvkammeret (1), og fjern støvkammeret (2) (fig. 17).
- 2 Ta filterenheten ut av støvkammeret (fig. 18).
- 3 Rist ut innholdet i støvkammeret i en søppelbøtte med en ledig hånd (fig. 19).
- 4 Rengjør støvkammeret med en fuktig klut etter behov.
- 5 Rengjør filterenheten om nødvendig. Se under "Rengjøre filterenheten".
- 6 Sett filterenheten tilbake i støvkammeret.
- 7 Sett støvkammeret tilbake i håndstøvsugeren ved å rette inn sporet på støvkammeret mot den utstående delen på håndstøvsugeren. Først fester du den nederste delen av støvkammeret (1), og deretter skyver du den øverste delen av støvkammeret mot støvsugeren (2) til det låses på plass (du hører et klikk). (fig. 20)

Rengjøre filterenheten

Sørg for å rengjøre filterenheten regelmessig.

Rask rengjøring

Slik kan du rengjøre filterenheten på en rask måte:

- 1 Hold håndstøvsugeren over en søppelbøtte, trykk på utløserknappen for støvkammeret (1), og fjern støvkammeret (2) (fig. 17).
- 2 Drei ristefunksjonen inne i filterholderen noen ganger. (fig. 21)
 - ▶ Ristefunksjonen løsner støvet fra det indre filteret.
- 3 Sett støvkammeret tilbake i håndstøvsugeren ved å rette inn sporet på støvkammeret mot den utstående delen på håndstøvsugeren. Først fester du den nederste delen av støvkammeret (1), og deretter skyver du den øverste delen av støvkammeret mot støvsugeren (2) til det låses på plass (du hører et klikk). (fig. 20)

Grundig rengjøring

Slik kan du rengjøre filterenheten grundigere:

- 1 Hold apparatet over en søppelbøtte, trykk på utløserknappen for støvkammeret (1) og fjern støvkammeret (2) (fig. 17).
- 2 Ta filterenheten ut av støvkammeret (fig. 18).
- 3 Drei det ytre filteret med klokken (1) og ta det ut av filterholderen (2) (fig. 22).
- 4 Drei det indre filteret med klokken (1) og ta det ut av filterholderen (2) (fig. 23).
- 5 Rengjør det indre filteret og det ytre filteret med en børste eller med en vanlig støvsuger hvis de er veldig skitne.

Merk: Om nødvendig kan du rengjøre det indre og det ytre filteret i kaldt eller lunket vann. Tørk filtrene godt før du bruker filterenheten igjen.

- 6 Sett det indre filteret tilbake på filterholderen (1) og drei det mot klokken for å feste det (2). (fig. 24)
- 7 Sett det ytre filteret tilbake på filterholderen (1) og drei det mot klokken for å feste det (2). (fig. 25)

- 8 Sett filterenheten tilbake i støvkammeret (fig. 26).

Merk: Kontroller at du setter filterenheten inn riktig vei. Ordet up (opp) må peke mot toppen av støvkammeret.

- 9 Sett støvkammeret tilbake i håndstøvsugeren ved å rette inn sporet på støvkammeret mot den utstående delen på håndstøvsugeren. Først fester du den nederste delen av støvkammeret (1), og deretter skyver du den øverste delen av støvkammeret mot støvsugeren (2) til det låses på plass (du hører et klikk). (fig. 20)

Rengjøre gulvmunnstykkeleddet

Leddet til gulvmunnstykket kan bli blokkert av større partikler. Følg trinnene nedenfor når du skal rengjøre leddet.

- 1 Trykk på av/på-knappen på skaftet for å slå av apparatet.
- 2 Trykk på utløserknappen (1) for håndstøvsugeren, og fjern håndstøvsugeren fra skaftet (2) (fig. 11).
- 3 Trykk på utløserknappen for gulvmunnstykket (1) for å løsne skaftet fra gulvmunnstykket (2) (fig. 27).
- 4 Fjern partiklene som blokkerer leddet.
- 5 Sett skaftet tilbake på gulvmunnstykket (du hører et klikk).

Rengjøre rullebørsten

Når lampen for blokkert børste begynner å blinke rødt, er rullebørsten blokkert. Hvis dette skjer, rengjør du rullebørsten slik:

- 1 Trykk på av/på-knappen på skaftet for å slå av apparatet.
- 2 Trykk på utløserknappen (1) for håndstøvsugeren, og fjern håndstøvsugeren fra skaftet (2) (fig. 11).
- 3 Trykk på utløserknappen for gulvmunnstykket (1) for å løsne skaftet fra gulvmunnstykket (2).
- 4 Snu gulvmunnstykket opp ned.
- 5 Beveg rullebørsten til sporet vender mot deg. (fig. 28)
- 6 Bruk en saks til å klippe av hår, tråder og lignende som har samlet seg rundt rullebørsten. (fig. 29)
- 7 Fjern lo, hår og annet smuss fra rullebørsten.

Merk: Du kan også ta ut rullebørsten så det blir lettere å rengjøre den.

Ta ut rullebørsten

- 1 Slå av apparatet.
- 2 Snu gulvmunnstykket opp ned og åpne festeanordningen. (fig. 30)
- 3 Løft rullebørsten ut av gulvmunnstykket (fig. 31).
- 4 Fjern lo, hår og annet smuss fra rullebørsten og sporet.

Sette inn rullebørsten

- 1 Sett først den enden av rullebørsten som er lengst fra festeanordningen, og deretter den andre enden, inn i munnstykket. (fig. 32)
- 2 Lukk festeanordningen (du hører et klikk). (fig. 33)

Merk: Hvis rullebørsten ikke er riktig satt inn, kan du ikke lukke festet.

Oppbevaring

- 1 Plasser tilbehøret i oppbevaringsrommet i ladestativet (fig. 34).
- 2 Skyv skaftet mot gulvmunnstykket for å sette det i parkeringsstillingen (fig. 10).
- 3 Du kan oppbevare apparatet på ladestativet med håndstøvsugeren plassert i skaftet (fig. 6).

Utskiftning

Vi anbefaler at du skifter ut det indre filteret etter lengre tids bruk eller hvis du ikke klarer å rengjøre det ordentlig lenger.

Nye indre filtre fås med typenummer 4322 004 93471. Kontakt din Philips-forhandler.

Skifte indre og ytre filter

- 1 Ta filterenheten ut av støvkammeret (fig. 18).
- 2 Drei det ytre filteret med klokken (1) og ta det ut av filterholderen (2) (fig. 22).
- 3 Drei det indre filteret med klokken (1) og ta det ut av filterholderen (2) (fig. 23).
- 4 Sett et nytt ytre filter på filterholderen (1) og drei det mot klokken for å feste det (2) (fig. 24).
- 5 Sett et nytt indre filter på filterholderen (1) og drei det mot klokken for å feste det (2) (fig. 25).
- 6 Sett filterenheten tilbake i støvkammeret (fig. 26).

Merk: Kontroller at du setter filterenheten inn riktig vei. Ordet opp (opp) må peke mot toppen av støvkammeret.

Bestille tilbehør

Hvis du vil kjøpe tilbehør til dette apparatet, kan du gå til nettbutikken vår på

www.shop.philips.com/service. Hvis nettbutikken ikke er tilgjengelig i landet der du bor, kan du ta kontakt med Philips-forhandleren eller et Philips-servicesenter. Hvis du har problemer med å få tak i tilbehør til apparatet, kan du ta kontakt med Philips' forbrukerstøtte i landet der du bor. Du finner kontaktopplysninger i garantiheftet.

Nye indre filtre er tilgjengelige under typenummeret 4322 004 93471 .

Nye HEPA-filtre er tilgjengelige under typenummeret 4322 004 93471.

Nye gitterfiltre er tilgjengelige under typenummeret 4222 459 49431.

Nye rullebørster er tilgjengelige under typenummeret 4222 459 49571.

Miljø

- Ikke kast apparatet som restavfall når det ikke kan brukes lenger. Lever det på en gjenvinningsstasjon. Ved å gjøre dette hjelper du til med å ta vare på miljøet (fig. 35).
- De innebygde oppladbare batteriene består av stoffer som kan forurense miljøet. Ta ut batteriene når du kaster apparatet. Ikke kast batterier i restavfallet, men lever dem på et offentlig innsamlingssted for batterier. Du kan også ta med apparatet til et Philips servicesenter, der de vil ta ut batteriene for deg og behandle dem på en miljøvennlig måte (fig. 36).

Fjerne de oppladbare batteriene

NiMH-batterier kan eksplodere hvis de utsettes for høye temperaturer eller ild.

Fjern bare de oppladbare batteriene hvis de er helt tomme.

Du kan fjerne de oppladbare batteriene slik:

- 1** La håndstøvsugeren gå til den stopper.
- 2** Løsne panelet med utblåsningsåpninger fra håndstøvsugeren med et skrujern (fig. 37).
- 3** Fjern panelet på håndtaket med en fingernegl. (fig. 38)
- 4** Løsne skruene på siden av håndstøvsugeren. (fig. 39)
- 5** Trykk på utløserknappen for støvkammeret, og ta de to delene av kabinettet fra hverandre.
- 6** Kutt av ledningene som er koblet til de oppladbare batteriene én for én (fig. 40).
- 7** Ta ut de oppladbare batteriene (fig. 41).

Garanti og service

Hvis du trenger service eller informasjon, eller hvis du har et problem med produktet, kan du gå til nettstedet til Philips på www.philips.com/support. Du kan også ta kontakt med Philips' forbrukerstøtte der du bor. Du finner telefonnummeret i garantiheftet. Hvis det ikke finnes noen forbrukerstøtte i landet der du bor, kan du kontakte din lokale Philips-forhandler.

Feilsøking

Dette avsnittet gir en oppsummering av de vanligste problemene som kan oppstå med apparatet. Hvis du ikke kan løse problemet ved hjelp av informasjonen nedenfor, kan du gå til www.philips.com/support for å se en liste over vanlige spørsmål, eller du kan kontakte Philips' forbrukerstøtte i landet der du bor.

Problem	Årsak	Løsning
Apparatet virker ikke.	Batteriene kan ha lav kapasitet.	Lad opp batteriene.
	Hvis du bruker skaftet, kan det hende at kontaktstripene på skaftet og/eller håndstøvsugeren er skitne eller at de ikke har god nok kontakt.	Tørk av kontaktstripene på skaftet og på håndstøvsugeren med en tørr klut, og plasser deretter håndstøvsugeren på skaftet. Beveg håndstøvsugeren litt til venstre og høyre noen ganger til du hører et klikk.

Problem	Årsak	Løsning
Ladelampen tennes ikke og/ eller apparatet lader ikke.	Det kan hende at apparatet ikke har stått riktig på ladestativet.	Sett apparatet ordentlig på ladestativet. Ladelampen lyser for å vise at apparatet lades.
	Kanskje adapteren ikke er satt godt nok inn i stikkkontakten.	Sett adapteren ordentlig i stikkkontakten.
	Du kan ha satt apparatet på ladestativet med håndstøvsugeren slått på.	Hvis du setter apparatet på ladestativet mens håndstøvsugeren er slått på, blir apparatet automatisk slått av etter to sekunder, og batteriene lades ikke.
	Det kan hende at kontaktstripene på skaftet og/eller håndstøvsugeren er skitne eller at de ikke har god nok kontakt.	Tørk av kontaktstripene på skaftet og på håndstøvsugeren med en tørr klut, og plasser deretter håndstøvsugeren på skaftet. Beveg håndstøvsugeren litt til venstre og høyre noen ganger til du hører et klikk.
	Hvis du kan slå på apparatet etter noen timers lading, er ladelampen defekt.	Lever apparatet til forhandleren eller et autorisert Philips-servicenter for reparasjon.
	Hvis apparatet fortsatt ikke lades, kan det være defekt.	Lever apparatet til forhandleren eller et autorisert Philips-servicenter for undersøkelse eller reparasjon.
Håndstøvsugeren støvsuger ikke ordentlig.	Det kan hende at støvkammeret ikke er riktig festet.	Fest støvkammeret ordentlig til håndstøvsugeren.
	Det kan hende at støvkammeret er fullt.	Tøm støvkammeret.
	Hvis du bruker skaftet, kan det hende at kontaktstripene på skaftet og/eller håndstøvsugeren er skitne eller at de ikke har god nok kontakt.	Tørk av kontaktstripene på skaftet og på håndstøvsugeren med en tørr klut. Plasser deretter håndstøvsugeren på skaftet. Beveg håndstøvsugeren litt til venstre og høyre noen ganger til du hører et klikk.
	Gulvmunnstykkeleddet kan være blokkert av større smusspartikler.	Rengjør gulvmunnstykkeleddet (se avsnittet Rengjøring).

Problem	Årsak	Løsning
Det kommer støv ut av håndstøvsugeren.	Det kan hende at støvkammeret er fullt.	Tøm støvkammeret.
	Det kan hende at støvkammeret ikke er riktig festet.	Fest støvkammeret ordentlig til håndstøvsugeren.
	Det kan hende at filterenheten ikke er riktig plassert i støvkammeret.	Plasser filterenheten ordentlig i støvkammeret.
Håndstøvsugeren fungerer ikke ordentlig når et av tilbehørene er festet til det avtakbare munnstykket.	Det kan hende at støvkammeret er fullt.	Tøm støvkammeret.
	Det kan hende at tilbehøret er blokkert.	Fjern det som blokkerer tilbehøret.
	Det kan hende at filterenheten er blokkert.	Rengjør det indre filteret og det ytre filteret (se avsnittet Rengjøring).
Lampen for blokkert børste blinker rødt.	Rullebørsten er blokkert.	Rengjør rullebørsten (se avsnittet Rengjøring).
	Lampen for blokkert børste kan blinke rødt, fordi du bruker skaftet på tykke tepper.	I slike tilfeller er rullebørsten ikke blokkert og sugekraften reduseres ikke. Du kan fortsette å bruke skaftet for å rengjøre teppet.
Apparatet lager mye støv.	Det kan hende det ligger harde gjenstander i støvkammeret.	Tøm støvkammeret, og rengjør filterenheten (se avsnittet Rengjøring).
	Gulvmunnstykkeleddet kan være blokkert av større smusspartikler.	Rengjør gulvmunnstykkeleddet (se avsnittet Rengjøring).
Apparatet plukker ikke opp smuss.	Rullebørsten er blokkert.	Rengjør rullebørsten (se avsnittet Rengjøring).

Introdução

Parabéns pela sua compra e bem-vindo à Philips! Para tirar todo o partido da assistência fornecida pela Philips, registre o seu produto em www.philips.com/welcome.

Descrição geral (fig. 1)

- A Tubos
- 1 Botão ligar/desligar
 - 2 Botão MAX para potência máxima
 - 3 Parte superior do cabo
 - 4 Parafuso para fixar a parte superior do cabo à parte inferior do cabo
 - 5 Parte inferior do cabo
 - 6 Junta da escova para chão
 - 7 Botão de libertação da escova para chão
 - 8 Luz de "Escova bloqueada"
 - 9 Escova para soalho
 - 10 Fixador
 - 11 Rodas frontais
 - 12 Escova rotativa
 - 13 Ranhura
 - 14 Rodas traseiras
- B Aspirador portátil
- 1 Botão ligar/desligar
 - 2 Botão de libertação do compartimento para o pé
 - 3 Compartimento para o pé
 - 4 Botão de libertação do bocal
 - 5 Botão de libertação do aspirador portátil
 - 6 Aberturas de saída do ar
 - 7 Filtro
 - 8 Bocal destacável
 - 9 Filtro de saída
 - 10 Filtro de entrada
 - 11 Suporte do filtro
 - 12 Mecanismo vibratório do filtro
- C Acessórios
- 1 Base de carga
 - 2 Luz de carga
 - 3 Compartimento de arrumação
 - 4 Arrumação do fio
 - 5 Transformador
 - 6 Apoio posterior da base de carga
 - 7 Parafuso de montagem na parede
 - 8 Bico para fendas
 - 9 Escova

Importante

Leia cuidadosamente este manual do utilizador antes de utilizar o aparelho e guarde-o para consultas futuras.

Perigo

- Nunca aspire água ou qualquer outro líquido. Nunca aspire substâncias inflamáveis nem cinzas ainda quentes.

- Nunca mergulhe o aparelho, a base de carga ou o adaptador em água ou em qualquer outro líquido, nem os enxagúe em água corrente.

Aviso

- Verifique se a voltagem indicada no adaptador corresponde à voltagem eléctrica local antes de ligar o aparelho.
- Não utilize o aspirador; a base de carga ou o adaptador se estiverem danificados.
- Se o adaptador ou a base de carga estiverem danificados, só deverão ser substituídos por peças de origem para evitar situações de perigo.
- O adaptador contém um transformador: Não corte o adaptador para o substituir por outro, porque isso poderá dar origem a situações de perigo.
- Este aparelho pode ser utilizado por crianças com idade igual ou superior a 8 anos ou pessoas com capacidades físicas, sensoriais ou mentais reduzidas, ou com falta de experiência e conhecimento, caso lhes tenham sido dadas instruções relativas à utilização segura do aparelho ou caso tenham sido supervisionadas para determinar uma utilização segura e se tiverem sido alertadas para os perigos envolvidos.
- Não permita que as crianças brinquem com o aparelho.
- As crianças podem esvaziar o compartimento do pó, limpar o filtro e limpar o aparelho apenas sob supervisão.

Cuidado

- Desligue o adaptador da tomada eléctrica antes de limpar a base de carga.
- O aspirador só deve ser carregado com o adaptador e a base de carga fornecidos. Durante o carregamento, o adaptador pode aquecer um pouco, o que é perfeitamente normal.
- Desligue sempre o aspirador depois de o utilizar.
- A voltagem nos contactos da base de carga é baixa e, conseqüentemente, não é perigosa.
- Nunca bloqueie as aberturas de saída do ar enquanto aspira.
- Desligue o aparelho durante o carregamento.
- Utilize sempre o aspirador com o filtro colocado.

Campos electromagnéticos (CEM)

Este aparelho da Philips respeita todas as normas relacionadas com campos electromagnéticos (CEM). Se for manuseado correctamente e de acordo com as instruções neste manual do utilizador, este aparelho proporciona uma utilização segura, como demonstrado pelas provas científicas actualmente disponíveis.

Antes da primeira utilização

- 1** Retire as películas de protecção e os plásticos do aparelho.
- 2** Fixe o apoio posterior à parte posterior da base de carga (ouve-se um estalido) (fig. 2).

Nota: Tem de fazer isto apenas uma vez. Nunca desmonte o apoio posterior da base de carga.

Nota: Não necessita de encaixar o apoio posterior, se a estabilidade extra proporcionada por este não for necessária.

Sugestão: Para uma melhor estabilidade, também pode montar a base de carga na parede. Para isso, introduza o parafuso fornecido na parede através do orifício no apoio posterior.

- 3** Coloque a parte superior do cabo na parte inferior do cabo (ouve-se um estalido) (fig. 3).

Nota: Tem de fazer isto apenas uma vez. Nunca desmonte o cabo superior do cabo inferior.

- 4** Aperte o parafuso com uma chave de fendas ou uma moeda.

- 5** Coloque o cabo na escova para chão (ouve-se um estalido) (fig. 4).

Preparar para a utilização

Carregar as baterias

Para carregar totalmente as baterias são necessárias cerca de 7 horas.

- 1** Ligue o adaptador da base de carga à tomada eléctrica.
- 2** Coloque o aspirador portátil no cabo (ouve-se um estalido) (fig. 5).

Nota: Assegure-se de que o aspirador portátil está desligado quando o colocar no cabo.

- 3** Coloque o aparelho na base de carga (fig. 6).
- ▶ A luz de carga acende-se para indicar que o aparelho está a ser carregado. (fig. 7)

Nota: A luz de carga não fornece informações sobre o nível de carga das baterias.

- ▶ Quando as baterias estiverem completamente carregadas, o processo de carregamento pára e a luz de carregamento apaga-se para poupar energia.

Nota: Pode deixar o aparelho na base de carga, mesmo quando as baterias estão completamente carregadas. A cada 5 minutos, a luz de carga acende durante 3 segundos. Isto indica que a base de carga está a verificar se as baterias ainda estão completamente carregadas.

Nota: Se colocar o aparelho na base de carga enquanto este está ligado, o aparelho desliga-se automaticamente 2 segundos depois e as baterias não carregam.

Economia de energia

Se não pretender utilizar o aparelho por um longo período de tempo, retire o adaptador da tomada eléctrica para economizar energia.

Utilizar o aparelho

A potência deste aspirador sem fios de cabo não pode ser comparada com a potência de um aspirador convencional de tamanho padrão. O seu desempenho de limpeza em chãos macios pode não corresponder exactamente ao desempenho de um aspirador convencional, mas o seu desempenho de limpeza em soalhos é igualmente bom.

Utilizar o cabo

Pode utilizar o cabo para limpar chãos e carpetes.

Quando utilizar o cabo, assegure-se sempre de que o compartimento para o pó está fixo ao aspirador portátil, para evitar danos no aspirador portátil.

- 1** Coloque o aspirador portátil correctamente no cabo (ouve-se um estalido). (fig. 5)
- 2** Prima o botão ligar/desligar no cabo para ligar o aparelho (fig. 8).
 - ▶ O aparelho começa a funcionar à velocidade normal. Utilize esta velocidade para um tempo de funcionamento ideal e ruído mínimo. O tempo de funcionamento a esta velocidade é superior a 20 minutos.
 - Prima o botão MAX se quiser utilizar o aparelho à velocidade máxima. Utilize esta velocidade para um desempenho de limpeza ideal. O tempo de funcionamento a esta velocidade é de 11 minutos (fig. 9).
 - Se quiser voltar à velocidade normal, prima novamente o botão MAX.

Nota: Durante a utilização, a luz “Escova bloqueada” pode ficar intermitente a vermelho para indicar que a escova rotativa está bloqueada. Se isto acontecer, tem de retirar o item que está a bloquear a escova ou tem de a limpar (consulte o capítulo “Limpeza”).

- 3 Se quiser parar de utilizar o aparelho temporariamente ou se quiser retirar o aspirador portátil do cabo durante a utilização, pode utilizar a posição de arrumação. Empurre o cabo em direcção à escova para o chão para a posição de arrumação (fig. 10).
- 4 Após a utilização, prima o botão ligar/desligar para desligar o aparelho.

Utilizar o aspirador portátil

Pode utilizar o aspirador portátil sem o cabo para aspirar áreas pequenas e difíceis de alcançar, como mesas, mobiliário, bancos de automóvel, etc.

Quando o aspirador portátil estiver completamente carregado, tem autonomia para 12 minutos.

- 1 Se o aspirador portátil estiver colocado no cabo, prima o botão ligar/desligar no cabo para desligar o aparelho, antes de retirar o aspirador portátil do cabo.

Nota: Se retirar o aspirador portátil quando o aparelho estiver ligado na velocidade normal, o aspirador portátil funciona a uma potência reduzida, quando o retirar. Para se assegurar de que o aspirador portátil opera com toda a potência, desligue-o e volte a ligar.

- 2 Prima o botão de libertação do aspirador portátil (1) e retire o aspirador portátil do cabo (2) (fig. 11).
- 3 Prima o botão ligar/desligar para ligar o aspirador portátil (fig. 12).
- 4 Após a utilização, prima novamente o botão ligar/desligar para desligar o aspirador portátil.

Nota: Assegure-se de que desliga o aspirador portátil antes de o colocar novamente no cabo.

Nota: Se colocar o aspirador portátil novamente no cabo, enquanto este está ligado, a escova rotativa não funciona e o desempenho de limpeza não é otimizado. Para obrigar a escova rotativa a operar, prima o botão ligar/desligar no cabo para desligar o aparelho e, em seguida, prima novamente o botão ligar/desligar para voltar a ligar o aparelho.

Acessórios

O aspirador portátil inclui os seguintes acessórios:

- um bico para aspirar cantos ou aberturas estreitas.
- uma escova para limpar superfícies delicadas.

- 1 Retire o acessório que pretende utilizar do compartimento de arrumação da base de carga.
- 2 Encaixe o acessório no bocal pequeno (fig. 13).

Limpeza

Desligue sempre o adaptador da tomada eléctrica antes de limpar a base de carga.

- 1 Limpe o exterior do aspirador portátil, o exterior do cabo e o exterior da base de carga com um pano húmido.
- 2 Se quiser esvaziar e limpar o compartimento para pó ou limpar o filtro, siga as instruções nas secções “Esvaziar e limpar o compartimento para o pó” e “Limpeza do filtro” apresentadas abaixo.

Esvaziar e limpar o compartimento para o pó

Assegure-se de que esvazia e limpa regularmente o compartimento para pó do aspirador portátil.

Nota: Não é necessário segurar o aspirador portátil sobre um caixote de lixo quando o abre.

Esvaziamento rápido

Pode esvaziar o compartimento para o pó rapidamente da seguinte forma:

- 1 Prima o botão de libertação do bocal (1) e retire o bocal amovível do aspirador portátil (2) (fig. 14).

- 2 Esvazie o conteúdo do compartimento para o pó para um caixote do lixo (fig. 15).
- 3 Primeiro encaixe o fundo do bocal amovível e, em seguida, pressione a parte superior da escova amovível em direcção ao aspirador até esta bloquear na posição correcta (ouve-se um estalido). (fig. 16)

Limpeza profunda

Pode esvaziar e limpar cuidadosamente o compartimento para o pó da seguinte forma:

- 1 Segure o aspirador portátil sobre o caixote do lixo, prima o botão de libertação do compartimento para o pó (1) e retire-o (2) (fig. 17).
- 2 Retire o filtro do compartimento para o pó (fig. 18).
- 3 Sacuda o compartimento para o pó com sua mão livre para esvaziar o conteúdo para um caixote de lixo (fig. 19).
- 4 Se necessário, limpe o compartimento para o pó com um pano húmido.
- 5 Se necessário, limpe o filtro. Consulte a secção “Limpeza do filtro” que se encontra abaixo.
- 6 Volte a colocar o filtro no compartimento para o pó.
- 7 Para voltar a colocar o compartimento para o pó, alinhe a ranhura do compartimento para o pó com a saliência do aspirador portátil. Comece por colocar a base do compartimento para o pó (1) e, em seguida, pressione a parte superior do compartimento para o pó em direcção ao aparelho (2) até este encaixar na posição correcta (ouve-se um estalido). (fig. 20)

Limpeza do filtro

Certifique-se de que limpa regularmente o filtro.

Limpeza rápida

Pode limpar o filtro rapidamente da seguinte forma:

- 1 Segure o aspirador portátil sobre o caixote do lixo, prima o botão de libertação do compartimento para o pó (1) e retire-o (2) (fig. 17).
- 2 Rode várias vezes o mecanismo vibratório dentro do suporte do filtro. (fig. 21)
 O mecanismo vibratório solta o pó do filtro de entrada.
- 3 Para voltar a colocar o compartimento para o pó, alinhe a ranhura do compartimento para o pó com a saliência do aspirador portátil. Comece por colocar a base do compartimento para o pó (1) e, em seguida, pressione a parte superior do compartimento para o pó em direcção ao aparelho (2) até este encaixar na posição correcta (ouve-se um estalido). (fig. 20)

Limpeza profunda

Pode limpar cuidadosamente o filtro da seguinte forma:

- 1 Segure o aspirador sobre o caixote do lixo, prima o botão de libertação do compartimento para o pó (1) e retire-o (2) (fig. 17).
- 2 Retire o filtro do compartimento para o pó (fig. 18).
- 3 Rode o filtro de saída para a direita (1) e retire-o do suporte do filtro (2) (fig. 22).
- 4 Rode o filtro de entrada para a direita (1) e retire-o do suporte do filtro (2) (fig. 23).
- 5 Limpe o filtro de entrada e o filtro de saída com uma escova ou com um aspirador convencional se estes estiverem muito sujos.

Nota: Se necessário, pode lavar os filtros de entrada e de saída em água fria ou morna. Seque completamente os filtros de entrada e de saída antes de utilizar novamente o filtro.

- 6 Coloque novamente o filtro de entrada no respectivo suporte (1) e rode-o para a esquerda para o encaixar (2). (fig. 24)
- 7 Coloque novamente o filtro de saída no respectivo suporte (1) e rode-o para a esquerda para o encaixar (2). (fig. 25)
- 8 Volte a colocar o filtro no compartimento para o pó (fig. 26).

Nota: Assegure-se de que introduz o filtro de forma correcta. A palavra “up” (para cima) deve estar direccionada para a parte superior do compartimento para o pó.

- 9 Para voltar a colocar o compartimento para o pó, alinhe a ranhura do compartimento para o pó com a saliência do aspirador portátil. Comece por colocar a base do compartimento para o pó (1) e, em seguida, pressione a parte superior do compartimento para o pó em direcção ao aparelho (2) até este encaixar na posição correcta (ouve-se um estalido). (fig. 20)

Limpar a junta de escova para chão

A junta da escova para chão pode ser bloqueada por partículas grandes de sujidade. Siga os passos em baixo para limpar a junta.

- 1 Prima o botão ligar/desligar no cabo para desligar o aparelho.
- 2 Prima o botão de libertação do aspirador portátil (1) e retire o aspirador portátil do cabo (2) (fig. 11).
- 3 Prima o botão de libertação da escova para chão (1) para desencaixar o cabo da escova para chão (2) (fig. 27).
- 4 Retire as partículas de sujidade grandes da junta.
- 5 Volte a colocar o cabo na escova para chão (ouve-se um estalido).

Limpeza da escova rotativa

Quando a luz “Escova bloqueada” fica intermitente a vermelho, a escova rotativa está bloqueada. Se isto acontecer, siga os passos em baixo para limpar a escova rotativa.

- 1 Prima o botão ligar/desligar no cabo para desligar o aparelho.
- 2 Prima o botão de libertação do aspirador portátil (1) e retire o aspirador portátil do cabo (2) (fig. 11).
- 3 Prima o botão de libertação da escova para chão (1) para desencaixar o cabo da escova para chão (2).
- 4 Vire a escova para chão ao contrário.
- 5 Desloque a escova rotativa até a ranhura estar voltada para si. (fig. 28)
- 6 Utilize uma tesoura para cortar os cabelos, fios, etc. que se acumularam à volta da escova rotativa. (fig. 29)
- 7 Remova pêlos, cabelos e outra sujidade da escova rotativa.

Nota: Também pode retirar a escova rotativa para uma limpeza mais fácil.

Retirar a escova rotativa

- 1 Desligue o aparelho.
- 2 Vire a escova para chão ao contrário e abra o fixador. (fig. 30)
- 3 Levante a escova rotativa para fora da escova para chão (fig. 31).
- 4 Remova pêlos, cabelos e outra sujidade da escova rotativa e da ranhura.

Voltar a inserir a escova rotativa

- 1 Primeiro insira no bico a extremidade da escova rotativa mais afastada do fixador e, em seguida, insira a extremidade da escova rotativa mais próxima do fixador. (fig. 32)
- 2 Feche o fixador (ouve-se um estalido). (fig. 33)

Nota: Se a escova rotativa não for introduzida correctamente, não é possível fechar o fixador.

Arrumação

- 1 Coloque os acessórios no compartimento de arrumação da base de carga (fig. 34).
- 2 Pressione o cabo em direcção à escova para chão para o colocar em posição de arrumação (fig. 10).
- 3 Pode guardar o aparelho na base de carga com o aspirador portátil colocado no cabo (fig. 6).

Substituição

Aconselhamos a substituição dos filtros de entrada e de saída após um período de utilização prolongado ou quando já não for possível limpá-los adequadamente.

Os filtros de entrada novos estão disponíveis sob a referência 4322 004 93471. Contacte o seu distribuidor Philips.

Substituir os filtros de entrada e de saída

- 1 Retire o filtro do compartimento para o pó (fig. 18).
- 2 Rode o filtro de saída para a direita (1) e retire-o do suporte do filtro (2) (fig. 22).
- 3 Rode o filtro de entrada para a direita (1) e retire-o do suporte do filtro (2) (fig. 23).
- 4 Coloque um novo filtro de entrada no suporte (1) e rode-o para a esquerda para o encaixar (2) (fig. 24).
- 5 Coloque um novo filtro de saída no suporte (1) e rode-o para a esquerda para o encaixar (2) (fig. 25).
- 6 Volte a colocar o filtro no compartimento para o pó (fig. 26).

Nota: Assegure-se de que introduz o filtro de forma correcta. A palavra “up” (para cima) deve estar direccionada para a parte superior do compartimento para o pó.

Encomendar acessórios

Para comprar acessórios para este aparelho, visite a nossa loja online em **[www.shop.philips.com/](http://www.shop.philips.com/service)** service. Se não tiver uma loja online disponível no seu país, dirija-se ao seu distribuidor Philips ou a um centro de assistência Philips. Se tiver dificuldades em obter acessórios para o seu aparelho, contacte o Centro de Apoio ao Cliente da Philips no seu país. Pode encontrar os detalhes de contacto no folheto de garantia mundial.

Novos filtros de entrada disponíveis com a referência 4322 004 93471 .

Novos filtros HEPA disponíveis com a referência 4322 004 93471.

Novos filtros de rede disponíveis com a referência 4222 459 49431.

Novas escovas rotativas disponíveis com a referência 4222 459 49571.

Meio ambiente

- Não deite fora o aparelho junto com o lixo doméstico normal no final da sua vida útil; entregue-o num ponto de recolha oficial para reciclagem. Ao fazê-lo ajuda a preservar o ambiente (fig. 35).
- As pilhas recarregáveis contêm substâncias que podem poluir o ambiente. Retire as pilhas antes de se desfazer do aparelho. Não deite fora as pilhas junto com o lixo doméstico; entregue-as num ponto de recolha oficial. Pode também levar o aparelho a um centro de assistência Philips, que poderá retirar as pilhas por si e eliminá-las de forma segura para o ambiente (fig. 36).

Retirar as baterias recarregáveis

As pilhas NiMH podem explodir se forem expostas a temperaturas elevadas ou ao fogo.

Retire as baterias recarregáveis apenas quando estiverem completamente vazias.

Pode retirar as pilhas recarregáveis da seguinte forma.

- 1** Deixe o aspirador portátil trabalhar até parar.
- 2** Retire o painel com as aberturas de saída de ar do aspirador portátil com uma chave de fendas (fig. 37).
- 3** Retire o painel na pega com a unha. (fig. 38)
- 4** Desaperte os parafusos na parte lateral do aspirador portátil. (fig. 39)
- 5** Prima o botão de libertação do compartimento para o pó e separe as duas partes da estrutura.
- 6** Corte os fios ligados às baterias recarregáveis um por um (fig. 40).
- 7** Retire as baterias recarregáveis (fig. 41).

Garantia e assistência

Se precisar de assistência ou informações, ou se tiver algum problema, visite o Web site da Philips em www.philips.com/support ou contacte o Centro de Apoio ao Cliente da Philips no seu país. Poderá encontrar o número de telefone no folheto de garantia mundial. Se não houver um Centro de Apoio ao Cliente no seu país, dirija-se ao representante local da Philips.

Resolução de problemas

Este capítulo resume os problemas mais comuns que podem surgir no seu aparelho. Se não conseguir resolver o problema com as informações fornecidas abaixo, visite www.philips.com/support para consultar uma lista de perguntas frequentes ou contacte o Centro de Apoio ao Cliente no seu país.

Problema	Causa	Solução
O aparelho não funciona.	As baterias podem ter pouca carga.	Carregue as baterias.
	Se estiver a utilizar o cabo, os contactos no cabo e/ou no aspirador portátil podem estar sujos ou podem estar a fazer mau contacto.	Limpe os contactos no cabo e no aspirador portátil com um pano seco e, em seguida, coloque o aspirador portátil no cabo. Desloque o aspirador portátil ligeiramente para a esquerda e a direita várias vezes até ouvir um estalido.
A luz de carga não acende e/ou o aparelho não carrega.	Pode ter colocado incorrectamente o aparelho na base de carga.	Coloque o aparelho na base de carga correctamente. A luz de carga acende para indicar que o aparelho está a carregar.
	Pode ter ligado incorrectamente o adaptador à tomada eléctrica.	Ligue o adaptador à tomada eléctrica correctamente.
	Pode ter colocado o aparelho na base de carga com o aspirador portátil ligado.	Se colocar o aparelho na base de carga com o aspirador portátil ligado, o aparelho desliga-se automaticamente dois segundos depois e as baterias não carregam.
	Os contactos no cabo e/ou no aspirador portátil podem estar sujos ou podem estar a fazer mau contacto.	Limpe os contactos no cabo e no aspirador portátil com um pano seco e, em seguida, coloque o aspirador portátil no cabo. Desloque o aspirador portátil ligeiramente para a esquerda e a direita várias vezes até ouvir um estalido.
	Se conseguir ligar o aparelho depois de algumas horas de carregamento, a luz de carga está avaria.	Leve o aparelho ao seu distribuidor ou a um centro de assistência autorizado pela Philips para ser reparado.
	Se o aparelho continuar a não carregar, este poderá estar avariado.	Leve o aparelho ao seu distribuidor ou a um centro de assistência autorizado pela Philips para ser inspeccionado ou reparado.
O aspirador portátil não aspira bem.	O compartimento para o pó poderá estar encaixado incorrectamente.	Encaixe o compartimento para o pó correctamente no aspirador portátil.
	O compartimento para o pó pode estar cheio.	Esvazie o compartimento para o pó.
	Se estiver a utilizar o cabo, os contactos no cabo e/ou no aspirador portátil podem estar sujos ou podem estar a fazer mau contacto.	Limpe os contactos no cabo e no aspirador portátil com um pano seco e, em seguida, coloque o aspirador portátil no cabo. Desloque o aspirador portátil ligeiramente para a esquerda e a direita várias vezes até ouvir um estalido.

Problema	Causa	Solução
	A junta da escova para chão pode estar bloqueada por partículas de sujidade grandes.	Limpe a junta da escova para chão (consulte o capítulo "Limpeza").
O pó sai para fora do aspirador portátil.	O compartimento para o pó pode estar cheio.	Esvazie o compartimento para o pó.
	O compartimento para o pó poderá estar encaixado incorrectamente.	Encaixe o compartimento para o pó correctamente no aspirador portátil.
	O filtro pode estar colocado incorrectamente no compartimento para o pó.	Coloque o filtro correctamente no compartimento para o pó.
O aspirador portátil não funciona correctamente, quando um dos acessórios está encaixado no bico amovível.	O compartimento para o pó pode estar cheio.	Esvazie o compartimento para o pó.
	O acessório pode estar obstruído.	Desobstrua o acessório.
	O filtro pode estar obstruído.	Limpe o filtro de entrada e o filtro de saída (consulte o capítulo "Limpeza").
A luz "Escova bloqueada" está intermitente a vermelho.	A escova rotativa está obstruída.	Limpe a escova rotativa (consulte o capítulo "Limpeza").
	A luz "Escova bloqueada" pode ficar intermitente a vermelho, se utilizar o cabo em carpetes de pêlo alto.	Neste caso, a escova rotativa não está bloqueada e a potência de sucção não diminui. Pode continuar a utilizar o cabo para limpar a carpete.
O aparelho emite um forte ruído.	É possível que haja partículas sólidas no compartimento para o pó.	Esvazie o compartimento para o pó e limpe o filtro (consulte o capítulo "Limpeza").
	A junta da escova para chão pode estar bloqueada por partículas de sujidade grandes.	Limpe a junta da escova para chão (consulte o capítulo "Limpeza").
O aparelho não limpa a sujidade de forma eficaz.	A escova rotativa está obstruída.	Limpe a escova rotativa (consulte o capítulo "Limpeza").

Introduktion

Grattis till inköpet och välkommen till Philips! För att dra maximal nytta av den support som Philips erbjuder kan du registrera din produkt på www.philips.com/welcome.

Allmän beskrivning (Bild 1)

- A Stav
- 1 På/av-knapp
- 2 MAX-knapp för maximal effekt
- 3 Övre rördel
- 4 Skruv för att ansluta den övre rördelen till den nedre
- 5 Nedre rördel
- 6 Led för golvmunstycke
- 7 Frigöringsknapp för golvmunstycke
- 8 Lampa för tilltäppt borste
- 9 Golvmunstycke
- 10 Hållare
- 11 Framhjul
- 12 Rullborste
- 13 Munstycke
- 14 Bakhjul
- B Handdammsugare
- 1 På/av-knapp
- 2 Frigöringsknapp för dammfack
- 3 Dammfack
- 4 Frigöringsknapp för munstycke
- 5 Frigöringsknapp för handdammsugare
- 6 Hål för utluft
- 7 Filterenhet
- 8 Löstagbart munstycke
- 9 Ytterfilter
- 10 Innerfilter
- 11 Filterhållare
- 12 Filterreglage
- C Tillbehör
- 1 Laddningsenhet
- 2 Laddningslampa
- 3 Förvaringsutrymme
- 4 Sladdhållare
- 5 Adapter
- 6 Bakre stöd för laddningsenhet
- 7 Vägghållare
- 8 Fogmunstycke
- 9 Borstmunstycke

QUELASPIRATEUR.COM

Viktigt

Läs användarhandboken noggrant innan du använder apparaten och spara den för framtida bruk.

Fara

- Sug aldrig upp vatten eller någon annan vätska. Sug aldrig upp lättantändliga ämnen, och sug inte upp aska förrän den är sval.
- Doppa aldrig apparaten, laddningsenheten eller adaptern i vatten eller någon annan vätska. Skölj dem inte heller under kranen.

Varning

- Kontrollera att den nätspänning som anges på adaptern motsvarar den lokala nätspänningen innan du ansluter apparaten.
- Använd inte dammsugaren, laddningsenheten eller adaptern om de är skadade.
- Om adaptern eller laddningsenheten skadas ska de alltid ersättas med originalmodell för att farliga situationer inte ska uppstå.
- Adaptern innehåller en transformator. Byt inte ut adaptern mot någon annan typ av kontakt, eftersom det kan orsaka fara.
- Den här apparaten kan användas av barn som är minst 8 år och av personer med olika funktionshinder, eller av personer som inte har kunskap om hur apparaten används, om de har fått instruktioner om säker användning av apparaten eller om de övervakas för att garantera säker användning, och om de har blivit informerade om de medförda riskerna.
- Låt inte barn leka med apparaten.
- Barn får endast under övervakning tömma dammfacket, rengöra filterenheten och rengöra apparaten.

Varning!

- Ta ut adaptern ur vägguttaget innan du rengör laddningsenheten.
- Ladda endast dammsugaren med den adapter och den laddningsenhet som medföljer. Under laddningen känns adaptern varm, vilket är normalt.
- Stäng alltid av dammsugaren när du har använt den.
- Spänningen i laddningsenhetens kontaktskenor är låg och är därför inte farlig.
- Blockera aldrig hålen för utluft när du dammsuger.
- Stäng av apparaten när du laddar den.
- Använd alltid dammsugaren med filterenheten monterad.

Elektromagnetiska fält (EMF)

Den här apparaten från Philips uppfyller alla standarder för elektromagnetiska fält (EMF). Om apparaten hanteras på rätt sätt och enligt instruktionerna i den här användarhandboken är den säker att använda enligt de vetenskapliga belägg som finns i dagsläget.

Före första användningen

- 1** Ta bort skyddsfilm och plast från apparaten.
- 2** Fäst det bakre stödet på baksidan av laddningsenheten (ett klickljud hörs) (Bild 2).

Obs! Du behöver bara göra detta en gång. Ta aldrig bort det bakre stödet från laddningsenheten.

Obs! Du behöver inte sätta fast det bakre stödet om den extra stabilitet som det bakre stödet ger inte krävs.

Tips: För bättre stabilitet kan du också montera laddningsenheten på väggen. Skruva den medföljande skruven genom hålet på det bakre stödet och fäst i väggen.

- 3** Placera den övre rördelen på den nedre (ett klickljud hörs) (Bild 3).

Obs! Du behöver bara göra detta en gång. Montera aldrig isär det övre och det nedre röret.

- 4 Skruva åt skruven med en skruvmejsel eller ett mynt.
- 5 Placera röret på golvmunstycket (ett klickljud hörs) (Bild 4).

Föberedelser inför användning

Ladda batterierna

Det tar ungefär 7 timmar att ladda batterierna fullständigt.

- 1 Sätt adaptern till laddningsenheten i vägguttaget.
- 2 Ställ handdammsugaren i dammsugaren med rör (ett klickljud hörs) (Bild 5).

Obs! Se till att handdammsugaren stängs av när du ställer den i dammsugaren med rör.

- 3 Ställ apparaten i laddningsenheten (Bild 6).
- ▶ Laddningslampan tänds för att visa att apparaten laddas. (Bild 7)

Obs! Laddningslampan ger ingen information om batteriernas laddningsnivå.

- ▶ När batterierna är fulladdade avslutas laddningsprocessen och laddningslampan släcks för att spara energi.

Obs! Du kan lämna apparaten i laddningsenheten, även när batterierna är fulladdade. Laddningslampan lyser i 3 sekunder var femte minut. Det indikerar att laddningsenheten kontrollerar om batterierna är fulladdade.

Obs! Om du ställer apparaten i laddningsenheten när den är påslagen, stängs den av automatiskt efter 2 sekunder och batterierna laddas inte.

Spara energi

Om du inte tänker använda apparaten på länge rekommenderar vi att du tar ur adaptern ur väggkontakten för att spara energi.

Använda apparaten

Effekten hos den sladdlösa dammsugaren med rör kan inte jämföras med den hos en vanlig dammsugare i full storlek. Rengöringskapaciteten på mjuka golv är kanske inte lika bra som hos en vanlig dammsugare, men rengöringskapaciteten på hårda golv är lika bra.

Använda dammsugaren med rör

Du kan använda dammsugaren med rör till att rengöra golv och mattor.

När du använder dammsugaren med rör bör du alltid se till att dammfacket är anslutet till handdammsugaren, för att förhindra att handdammsugaren skadas.

- 1 Ställ handdammsugaren ordentligt i dammsugaren med rör (ett klickljud hörs). (Bild 5)
- 2 Tryck på apparatens på/av-knapp för att starta den (Bild 8).
 - ▶ Apparaten startar med normal hastighet. Använd den här hastigheten för optimal drifttid och minimalt oljud. Drifttiden för den här hastigheten är mer än 20 minuter.
 - Tryck på MAX-knappen om du vill använda apparaten med maxhastighet. Använd den här hastigheten för optimal rengöring. Drifttiden för den här hastigheten är 11 minuter (Bild 9).
 - Om du vill ändra tillbaka till normal hastighet trycker du på MAX-knappen igen.

Obs! Under användningen kan det hända att lampan för tilltäppt borste blinkar rött för att indikera att rullborsten är tilltäppt. Om det händer behöver du ta bort det föremål som täpper till borsten eller rengöra borsten (se kapitlet Rengöring).

- 3 Om du vill lämna apparaten en liten stund eller om du vill ta bort handdammsugaren från dammsugaren med rör under användningen kan du använda parkeringsläget. Skjut röret mot golvmunstycket så att det parkeras (Bild 10).
- 4 Tryck på på/av-knappen när du vill stänga av apparaten efter användning.

Använda handdammsugaren

Du kan använda handdammsugaren utan rör för att dammsuga små och svåråtkomliga ytor, som bord, möbler, bilsäten osv.

När handdammsugaren är fulladdad har den en drifttid på 12 minuter.

- 1 Om handdammsugaren står i dammsugaren med rör trycker du på på/av-knappen för att stänga av apparaten innan du tar bort handdammsugaren från dammsugaren med rör.

Obs! Om du tar bort dammsugaren med rör när apparaten är påslagen med normal hastighet fungerar handdammsugaren med reducerad effekt. Kontrollera att handdammsugaren fungerar med full effekt genom att stänga av den och slå på den igen.

- 2 Tryck på handdammsugarens frigöringsknapp (1) och ta bort handdammsugaren från dammsugaren med rör (2) (Bild 11).

- 3 Tryck på på/av-knappen för att slå på handdammsugaren (Bild 12).

- 4 Tryck på på/av-knappen igen när du vill stänga av handdammsugaren efter användning.

Obs! Se till att du stänger av handdammsugaren innan du ställer tillbaka den i handdammsugaren med rör.

Obs! Om du sätter tillbaka handdammsugaren i dammsugaren med rör när den fortfarande är påslagen, fungerar inte rullborsten och rengöringskapaciteten är inte optimal. För att rullborsten ska fungera trycker du på på/av-knappen på dammsugaren med rör för att stänga av apparaten och trycker sedan på på/av-knappen igen att slå på apparaten igen.

Tillbehör

Följande tillbehör medföljer handdammsugaren:

- ett fogmunstycke för rengöring av hörn och smala springor.
- ett borstmunstycke som rengör ömtåliga ytor.

- 1 Ta det tillbehör som du vill använda i laddningsenhetens förvaringsutrymme.
- 2 Fäst munstycket vid det löstagbara munstycket (Bild 13).

Rengöring

Ta alltid ut adaptern ur vägguttaget innan du rengör laddningsenheten.

- 1 Rengör utsidan av handdammsugaren, dammsugaren med rör och laddningsenheten med en fuktig trasa.
- 2 Anvisningar om hur du tömmer och rengör dammfacket och hur du rengör filterenheten finns i avsnitten Tömma och rengöra dammfacket och Rengöra filterenheten.

Tömma och rengöra dammfacket

Se till att du tömmer och rengör handdammsugarens dammfack regelbundet.

Obs! Du behöver inte hålla handdammsugaren över en papperskorg när du öppnar den.

Snabb tömning

Du kan tömma dammfacket snabbt på följande sätt:

- 1 Tryck på frigöringsknappen för munstycket (1) och ta bort det löstagbara munstycket från apparaten (2) (Bild 14).
- 2 Skaka ut dammfackets innehåll i en papperskorg (Bild 15).
- 3 Fäst först den nedre delen av det löstagbara munstycket och skjut sedan den övre delen av det löstagbara munstycket mot dammsugaren tills det låses på plats (ett klickljud hörs). (Bild 16)

Noggrann rengöring

Du kan tömma och kan rengöra dammfacket grundligt på följande sätt:

- 1 Håll handdammsugaren över en papperskorg, tryck på frigöringsknappen för dammfacket (1) och ta bort dammfacket (2) (Bild 17).
- 2 Ta bort filterenheten från dammfacket (Bild 18).
- 3 Skaka dammfacket med din lediga hand och töm innehållet i en soptunna (Bild 19).
- 4 Vid behov kan du torka ur dammfacket med en fuktig trasa.
- 5 Rengör filterenheten om det behövs. Se avsnittet Rengöra filterenheten nedan.
- 6 Sätt tillbaka filterenheten i dammfacket.
- 7 Sätt fast dammfacket igen genom att föra samman öppningen på dammbehållaren med den framskjutande delen på handdammsugaren. Fäst först botten på dammfacket (1) och skjut sedan den övre delen av dammfacket mot dammsugaren (2) tills den låses på plats med ett klickande ljud. (Bild 20)

Rengöra filterenheten

Var noga med att rengöra filterenheten regelbundet.

Snabbrengöring

Du kan rengöra filterenheten snabbt på följande sätt:

- 1 Håll handdammsugaren över en papperskorg, tryck på frigöringsknappen för dammfacket (1) och ta bort dammfacket (2) (Bild 17).
- 2 Vrid på reglaget i filterhållaren några gånger. (Bild 21)
Med hjälp av reglaget lossar dammet från innerfiltret.
- 3 Sätt fast dammfacket igen genom att föra samman öppningen på dammbehållaren med den framskjutande delen på handdammsugaren. Fäst först botten på dammfacket (1) och skjut sedan den övre delen av dammfacket mot dammsugaren (2) tills den låses på plats med ett klickande ljud. (Bild 20)

Noggrann rengöring

Du kan rengöra filterenheten snabbt på följande sätt:

- 1 Håll apparaten över en papperskorg, tryck på frigöringsknappen för dammfacket (1) och ta bort dammfacket (2) (Bild 17).
- 2 Ta bort filterenheten från dammfacket (Bild 18).
- 3 Vrid ytterfiltret medurs (1) och ta bort det från filterhållaren (2) (Bild 22).
- 4 Vrid innerfiltret medurs (1) och ta bort det från filterhållaren (2) (Bild 23).

- 5** Du kan rengöra inner- och ytterfiltret med en borste eller med en vanlig dammsugare om de är mycket smutsiga.

Obs! Om det behövs kan du rengöra inner- och ytterfiltret med kallt eller ljummet vatten. Låt inner- och ytterfiltret torka ordentligt innan du använder filterenheten igen.

- 6** Sätt tillbaka innerfiltret på filterhållaren (1) och fäst det genom att vrida det motsols (2). (Bild 24)
- 7** Sätt tillbaka innerfiltret på filterhållaren (1) och fäst det genom att vrida det motsols (2). (Bild 25)
- 8** Sätt tillbaka filterenheten i dammfacket (Bild 26).

Obs! Se till att du sätter i filterenheten på rätt sätt. Ordet "up" måste peka mot den övre delen av dammfacket.

- 9** Sätt fast dammfacket igen genom att föra samman öppningen på dammbekållaren med den framskjutande delen på handdammsugaren. Fäst först botten på dammfacket (1) och skjut sedan den övre delen av dammfacket mot dammsugaren (2) tills den låses på plats med ett klickande ljud. (Bild 20)

Rengöra leden för golvmunstycket

Leden för golvmunstycket kan täppas till av stora smutspartiklar. Följ stegen nedan för att rengöra leden.

- 1** Tryck på på/av-knappen på dammsugaren med rör för att stänga av apparaten.
- 2** Tryck på handdammsugarens frigöringsknapp (1) och ta bort handdammsugaren från dammsugaren med rör (2) (Bild 11).
- 3** Tryck på frigöringsknappen för golvmunstycke (1) för att frigöra röret från golvmunstycket (2) (Bild 27).
- 4** Ta bort de stora smutspartiklarna från leden.
- 5** Placera röret på golvmunstycket igen (ett klickljud hörs).

Rengöra rullborsten

När lampan för tilltäppt borste börjar blinka rött täpps rullborsten till. Om det händer följer du stegen nedan för att rengöra rullborsten.

- 1** Tryck på på/av-knappen på dammsugaren med rör för att stänga av apparaten.
- 2** Tryck på handdammsugarens frigöringsknapp (1) och ta bort handdammsugaren från dammsugaren med rör (2) (Bild 11).
- 3** Tryck på frigöringsknappen för golvmunstycke (1) för att frigöra röret från golvmunstycket (2).
- 4** Vänd golvmunstycket upp och ned.
- 5** Vrid rullborsten tills skåran är vänd mot dig. (Bild 28)
- 6** Klipp bort hår, trådar och sådant som har samlats i munstycket med en sax. (Bild 29)
- 7** Ta bort ludd, hår och annat damm från rullborsten.

Obs! Du kan också ta bort rullborsten för enklare rengöring.

Ta bort rullborsten

- 1 Stäng av apparaten.
- 2 Vänd golvmunstycket upp och ned och öppna behållaren. (Bild 30)
- 3 Lyft upp rullborsten ur golvmunstycket (Bild 31).
- 4 Ta bort ludd, hår och annat damm från rullborsten och munstycket.

Sätta tillbaka rullborsten

- 1 Sätt först i rullborstens ena ände längst bort från behållaren i munstycket, och sätt sedan i rullborstens andra ände närmast behållaren i munstycket. (Bild 32)
- 2 Stäng behållaren (ett klickljud hörs). (Bild 33)

Obs! Om rullborsten inte sätts i ordentligt går det inte att stänga behållaren.

Förvaring

- 1 Lägg tillbehören i laddningsenhetens förvaringsutrymme (Bild 34).
- 2 Skjut dammsugaren med rör mot golvmunstycket för att ställa den i parkeringsläge (Bild 10).
- 3 Du kan förvara apparaten i laddningsenheten med handdammsugaren placerad i dammsugaren med rör (Bild 6).

Byten

Vi rekommenderar att du byter ut inner- och ytterfiltret om du använt det under en längre tid eller om du inte kan rengöra dem ordentligt längre. Nya innerfilter finns tillgängliga med typnummer 4322 004 93471. Kontakta din Philips-återförsäljare.

Byta det inre och yttre filtret

- 1 Ta bort filterenheten från dammfacket (Bild 18).
- 2 Vrid ytterfiltret medurs (1) och ta bort det från filterhållaren (2) (Bild 22).
- 3 Vrid innerfiltret medurs (1) och ta bort det från filterhållaren (2) (Bild 23).
- 4 Sätt fast ett nytt innerfilter på filterhållaren (1) och fäst det genom att vrida det moturs (2) (Bild 24).
- 5 Sätt fast ett nytt ytterfilter på filterhållaren (1) och fäst det genom att vrida det moturs (2) (Bild 25).
- 6 Sätt tillbaka filterenheten i dammfacket (Bild 26).

Obs! Se till att du sätter i filterenheten på rätt sätt. Ordet "up" måste peka mot den övre delen av dammfacket.

Beställa tillbehör

Om du vill köpa tillbehör till den här apparaten besöker du vår onlinebutik på **www.shop.philips.com/service**. Om onlinebutiken är inte tillgänglig i ditt land söker du upp en Philips-återförsäljare eller ett av Philips serviceombud. Om du har några svårigheter med att hitta tillbehör för apparaten kan du kontakta Philips kundtjänst i ditt land. Du hittar kontaktuppgifter i garantibroschyren.

Nya innerfilter har modellnummer 4322 004 93471 .

Nya HEPA-filtrer har modellnummer 4322 004 93471.

Nya mesh-filtrer har modellnummer 4222 459 49431.

Nya rullborstar har modellnummer 4222 459 49571.

Miljön

- Kasta inte apparaten i hushållssoporna när den är förbrukad. Lämna in den för återvinning vid en officiell återvinningsstation, så hjälper du till att skydda miljön (Bild 35).
- De inbyggda laddningsbara batterierna innehåller ämnen som kan vara skadliga för miljön. Ta ur batterierna innan du kasserar apparaten. Släng inte batterierna i hushållssoporna, utan lämna in dem för återvinning vid en återvinningsstation. Du kan också ta med apparaten till Philips serviceombud. Personalen där kan hjälpa dig att ta ur batterierna och kassera dem på ett miljövänligt sätt (Bild 36).

Ta ur de laddningsbara batterierna

NiMH-batterier kan explodera om de utsätts för höga temperaturer eller eld.

Ta endast ur de laddningsbara batterierna om de är helt uttjänta.

Du kan ta ur de laddningsbara batterierna på följande sätt.

- 1 Låt dammsugaren gå tills den stannar.
- 2 Ta bort framstycket där hålen för utluft sitter från handdammsugaren med en skruvmejsel (Bild 37).
- 3 Ta bort panelen på handtaget med nageln. (Bild 38)
- 4 Lossa skruvarna på sidan av handdammsugaren. (Bild 39)
- 5 Tryck på frigöringsknappen för dammfacket och sära på höljets båda sidor.
- 6 Kapa de kablar som är kopplade till de laddningsbara batterierna en i taget (Bild 40).
- 7 Tar bort de laddningsbara batterierna (Bild 41).

Garanti och service

Om du behöver service eller information eller har problem med apparaten kan du besöka Philips webbplats på **www.philips.com/support** eller kontakta Philips kundtjänst i ditt land. Telefonnummer finns i garantibroschyren. Om det inte finns någon kundtjänst i ditt land vänder du dig till din lokala Philips-återförsäljare.

Felsökning

I det här kapitlet sammanfattas de vanligaste problemen som kan uppstå med apparaten. Om du inte kan lösa problemet med hjälp av informationen nedan kan du gå till **www.philips.com/support** och läsa svaren på vanliga frågor. Du kan även kontakta Philips kundtjänst i ditt land.

Problem	Orsak	Lösning
Apparaten fungerar inte.	Batterierna kan vara slut.	Ladda batterierna.
	Om du använder dammsugaren med rör kan kontaktskenorna på röret och/eller handdammsugaren kanske vara smutsiga eller så kanske de inte får kontakt ordentligt.	Torka kontaktskenorna på dammsugaren med rör och på handdammsugaren med en torr trasa och ställ sedan handdammsugaren i dammsugaren med rör. Skjut handdammsugaren lite till vänster och höger några gånger tills du hör ett klickljud.
Laddningslampan lyser inte och/eller apparaten laddas inte.	Du kanske inte har ställt apparaten ordentligt i laddningsenheten.	Ställ apparaten i laddningsenheten ordentligt. Laddningslampan tänds för att visa att apparaten laddas.
	Du kanske inte har anslutit adaptern ordentligt till vägguttaget.	Sätt in adaptern ordentligt i vägguttaget.
	Du kanske har ställt apparaten i laddningsenheten med handdammsugaren påslagen.	Om du ställer apparaten i laddningsenheten med handdammsugaren påslagen stängs apparaten automatiskt av efter två sekunder och batterierna laddas inte.
	Kontaktskenorna på röret och/eller handdammsugaren kanske är smutsiga eller så kanske de inte får kontakt ordentligt.	Torka kontaktskenorna på dammsugaren med rör och på handdammsugaren med en torr trasa och ställ sedan handdammsugaren i dammsugaren med rör. Skjut handdammsugaren lite till vänster och höger några gånger tills du hör ett klickljud.
	Om du kan slå på apparaten efter några timmars laddning är laddningslampan trasig.	Ta med apparaten till din återförsäljare eller något av Philips auktoriserade serviceombud för reparation.
	Om apparaten fortfarande inte laddas kanske den är trasig.	Ta med apparaten till din återförsäljare eller något av Philips auktoriserade serviceombud för undersökning eller reparation.
Handdammsugaren suger inte ordentligt.	Dammfacket kan inte fästas ordentligt.	Fäst dammfacket till handdammsugaren ordentligt.
	Dammfacket kanske är fullt.	Töm dammfacket.
	Om du använder dammsugaren med rör kan kontaktskenorna på röret och/eller handdammsugaren kanske vara smutsiga eller så kanske de inte får kontakt ordentligt.	Torka kontaktskenorna på dammsugaren med rör och på handdammsugaren med en torr trasa. Ställ sedan handdammsugaren i dammsugaren med rör. Skjut handdammsugaren lite till vänster och höger några gånger tills du hör ett klickljud.

Problem	Orsak	Lösning
	Leden för golvmunstycket kan vara blockerat av stora smutspartiklar.	Rengör leden för golvmunstycket (se kapitlet Rengöring).
Det kommer ut damm ur handdammsugaren.	Dammfacket kanske är fullt.	Töm dammfacket.
	Dammfacket kan inte fästas ordentligt.	Fäst dammfacket till handdammsugaren ordentligt.
	Filterenheten kanske inte sitter ordentligt i dammfacket.	Sätt i filterenheten ordentligt i dammfacket.
Handdammsugaren fungerar inte som den ska när något av tillbehören är fäst vid det löstagbara munstycket.	Dammfacket kanske är fullt.	Töm dammfacket.
	Tillbehöret kan vara tilltäppt.	Ta bort tilltäppningen från tillbehöret.
	Filterenheten kan vara tilltäppt.	Rengör inner- och ytterfiltret (se kapitlet Rengöring).
Lampan för tilltäppt borste börjar blinka rött.	Rullborsten är tilltäppt.	Rengör rullborsten (se kapitlet Rengöring).
	Lampan för tilltäppt borste kanske blinkar rött eftersom du använder dammsugaren med rör på en matta med djup lugg.	I så fall är rullborsten inte blockerad och sugeffekten minskar inte. Du kan fortsätta att använda dammsugaren med rör för att rengöra mattan.
Apparaten låter mycket.	Det kan finnas fasta partiklar i dammfacket.	Töm dammfacket och rengör filterenheten (se kapitlet Rengöring).
	Leden för golvmunstycket kan blockeras av stora smutspartiklar.	Rengör leden för golvmunstycket (se kapitlet Rengöring).
Apparaten sopar inte upp damm på ett effektivt sätt.	Rullborsten är tilltäppt.	Rengör rullborsten (se kapitlet Rengöring).

Giriş

Ürünümüzü satın aldığınız için teşekkür ederiz; Philips'e hoş geldiniz! Philips'in sunduğu destekten faydalanabilmek için lütfen ürününüzü şu adresten kaydedin: www.philips.com/welcome.

Genel açıklamalar (Şek. 1)

- A Çubuk
 1 Açma/kapama düğmesi
 2 Maksimum güç için MAX düğmesi
 3 Üst kol
 4 Üst kolu alt kola takmak için vida
 5 Alt kol
 6 Zemin başlığı bağlantısı
 7 Zemin başlığı çıkarma düğmesi
 8 'Fırça tıkanıdı' ışığı
 9 Zemin başlığı
 10 Muhafaza
 11 Ön tekerlekler
 12 Döner fırça
 13 Kesme yivi
 14 Arka tekerlekler
- B El süpürgesi
 1 Açma/kapama düğmesi
 2 Toz bölmesi açma düğmesi
 3 Toz bölmesi
 4 Başlık çıkarma düğmesi
 5 El süpürgesi çıkarma düğmesi
 6 Tahliye havalandırma delikleri
 7 Filtre ünitesi
 8 Sökülebilir başlık
 9 Dış filtre
 10 İç filtre
 11 Filtre yuvası
 12 Filtre çingirak mekanizması
- C Aksesuarlar
 1 Şarj standı
 2 Şarj ediliyor ışığı
 3 Saklama bölmesi
 4 Kordon saklama bölmesi
 5 Adaptör
 6 Şarj standı arka desteği
 7 Duvara montaj vidası
 8 Aralık temizleme başlığı
 9 Fırça başlığı

Önemli

Cihazı kullanmadan önce bu kullanım kılavuzunu okuyun ve gelecekte de başvurmak üzere saklayın.

Tehlike

- Kesinlikle su veya diğer sıvı maddeleri süpürmeyin. Yanıcı maddeleri asla süpürmeyin ve sigara külü süpürürken mutlaka soğumasını bekleyin.
- Cihazı, şarj standını ve adaptörü kesinlikle suya veya başka bir sıvıya batırmayın ve musluk altında durulamayın.

Uyarı

- Cihazı kullanmadan önce, adaptörün üzerinde belirtilen gerilimin ülkenizdeki gerilimle uygunluğunu kontrol edin.
- Hasarlıysa elektrikli süpürgeyi, şarj standını veya adaptörü kullanmayın.
- Adaptör veya şarj standı hasarlıysa, tehlikeye yol açmamak için mutlaka orijinal parça ile değiştirilmelidir.
- Adaptörde bir dönüştürücü bulunmaktadır. Tehlikeli bir duruma sebep olabileceğinden, adaptörü başka bir fişle değiştirmek için kesmeyin.
- Bu cihaz, güvenliklerinden sorumlu kişi tarafından cihazların güvenli kullanımı ile ilgili talimat verilerek veya bu kişinin nezaretinde ve eğer cihazın neden olabileceği tehlikelerden haberdar edilmişlerse, 8 yaş ve üzeri çocuklar ve fiziksel, motor ya da zihinsel becerileri gelişmemiş veya tecrübe ve bilgi eksikliği olan kişiler tarafından kullanılabilir.
- Çocukların cihazla oynamalarına izin vermeyin.
- Çocukların yetişkin denetimi altında sadece, toz bölmelerini boşaltmalarına ve filtre ile cihazı temizlemelerine izin verilir.

Dikkat

- Temizlemeden önce şarj standının fişini prizden çekin.
- Elektrikli süpürgeyi, birlikte satılan adaptör ve şarj standı ile şarj edin. Şarj sırasında cihaz adaptörü ısınacaktır. Bu durum normaldir.
- Elektrikli süpürgeyi her kullanım dan sonra kapatın.
- Şarj standındaki iletken temas noktalarında alçak gerilim bulunduğundan, tehlikeli değildir.
- Temizleme sırasında hava deliklerini kapamayın.
- Şarj etmeden önce cihazı kapatın.
- Elektrikli süpürgeyi her zaman filtre takılı olarak kullanın.

Elektromanyetik alanlar (EMF)

Bu Philips cihazı elektromanyetik alanlarla (EMF) ilgili tüm standartlara uygundur. Bu cihaz, gereği gibi ve bu kılavuzdaki talimatlara uygun şekilde kullanıldığında, bugünün bilimsel verilerine göre kullanımı güvenlidir.

İlk kullanımdan önce

1 Cihazda bulunan koruyucu folyo veya plastiği çıkarın.

2 Arka desteği, şarj standının arkasına takın ('klik' sesi duyulur) (Şek. 2).

Not: Bunu sadece bir kez yapmanız gerekmektedir. Arka desteği şarj standından kesinlikle çıkarmayın.

Not: Arka desteğinin sağladığı ekstra sabitleme gücüne ihtiyaç duyulmuyorsa, arka desteği takmak zorunda değilsiniz.

İpucu: Daha fazla sağlamlık için şarj standını duvara da monte edebilirsiniz. Bunu yaparken, verilen vidayı arka desteğindeki deliğin içinden duvara monte edin.

3 Üst kolu alt kolun üzerine yerleştirin ('klik' sesi duyulur) (Şek. 3).

Not: Bunu sadece bir kez yapmanız gerekmektedir. Üst çubuğu alt çubuktan kesinlikle ayırmayın.

- 4 Bir tornavida veya bozuk para kullanarak vidayı sıkın.
- 5 Çubuğu zemin başlığının üzerine yerleştirin ('klik' sesi duyulur) (Şek. 4).

Cihazı kullanıma hazırlama

Pillerin şarj edilmesi

Cihazın tamamen şarj olması yaklaşık 7 saat sürer.

- 1 Şarj standının adaptörünü prize takın.
- 2 El süpürgesini kola takın ('klik' sesi duyulur) (Şek. 5).

Not: Yerleştirdiğiniz sırada el süpürgesinin kapalı olduğundan emin olun.

- 3 Cihazı şarj standına yerleştirin (Şek. 6).
- ▶ Cihazın şarj olduğunu göstermek için, şarj ışığı yanar. (Şek. 7)

Not: Şarj ışığı, pil şarj seviyesi ile ilgili herhangi bir bilgi vermez.

▶ Piller tamamen şarj olduğunda, şarj işlemi durur ve tasarruf amacıyla şarj ışığı söner.

Not: Piller tamamen şarjlı olsa bile cihazı şarj standında bırakabilirsiniz. Her 5 dakikada bir şarj lambası 3 saniye süreyle yanar. Bu, şarj standının pillerin tam şarjlı olup olmadığını kontrol ettiğini gösterir.

Not: Cihazı açıkken şarj standına koyduğunuzda, 2 saniye sonra cihaz otomatik olarak kapanır ve piller şarj olmaz.

Enerji tasarrufu

Cihazı uzun bir süre kullanmayacaksınız, enerji tasarrufu amacıyla adaptörü prizden çıkarın.

Cihazın kullanımı

Bu kablosuz 2'si 1 arada süpürge gücü tam boy standart elektrikli süpürge ile karşılaştırılmaz. Yumuşak zeminlerdeki temizleme performansı standart elektrikli süpürgeye denk olmasa da, sert zeminlerde temizleme performansı diğerine kadar iyidir.

Çubuğun kullanımı

Çubuğu zemin ve halıları temizlemek için kullanabilirsiniz.

Çubuğu kullanırken, el süpürgesinin hasar görmesini önlemek için toz bölmesinin el süpürgesine takılı olduğundan emin olun.

- 1 El süpürgesini uygun şekilde çubuğa takın ('klik' sesi duyulur). (Şek. 5)
- 2 Çubuktaki açma/kapama düğmesine basarak cihazı açın (Şek. 6).
- ▶ Cihaz normal hızda çalışmaya başlar. Optimum çalışma süresi ve minimum gürültü için bu hızı kullanın. Bu hızda çalışma süresi, 20 dakikadan fazladır.
 - Cihazı maksimum hızda çalıştırmak istiyorsanız MAX düğmesine basın. Optimum temizleme performansı için bu hızı kullanın. Bu hızda çalışma süresi 11 dakikadır (Şek. 9).
 - Normal hız geri dönmek istiyorsanız, MAX düğmesine tekrar basın.

Not: Kullanım sırasında döner fırça tıkanırsa, 'fırça tıkanı' ışığı kırmızı renkte yanıp söner. Bu durumda fırçayı tıkayan nesneyi çıkarmanız veya fırçayı temizlemeniz gerekir (bkz. 'Temizleme' bölümü).

- 3 Cihazı bir süre bırakmak istiyorsanız ya da kullanım esnasında el süpürgesini çubuktan çıkarmak istiyorsanız, park konumunu kullanabilirsiniz. Çubuğu zemin başlığına doğru iterek park konumuna getirin (Şek. 10).
- 4 Kullanım sonrası cihazı kapatmak için açma/kapama düğmesine basın.

El süpürgesinin kullanımı

Masalar, mobilyalar, otomobil koltukları gibi küçük, erişilmesi zor noktaları temizlerken, el süpürgesini çubuk olmadan kullanabilirsiniz.

El süpürgesi tam olarak şarj olduğunda, 12 dakika kullanılabilir.

- 1 El süpürgesi çubuğa takılıysa, el süpürgesini çubuktan sökmeden önce çubuk üzerindeki açma/kapatma düğmesine basarak cihazı kapatın.

Not: Cihaz normal hızda çalıştırılırken el süpürgesini çıkarırsanız, el süpürgesi düşük güçte çalışır. El süpürgesinin tam güçte çalıştığından emin olmak için, süpürgeyi kapatıp tekrar açın.

- 2 El süpürgesi ayırma düğmesine (1) basın ve el süpürgesini çubuktan (2) ayırın (Şek. 11).

- 3 El süpürgesini tekrar çalıştırmak için açma/kapatma düğmesine basın (Şek. 12).

- 4 Kullanım sonrası, el süpürgesini kapatmak için açma/kapama düğmesine tekrar basın.

Not: Çubuğa yeniden yerleştirmeden önce el süpürgesini kapattığınızdan emin olun.

Not: Açık durumdayken el süpürgesini çubuk ünitesine geri koyarsanız, döner fırça çalışmaz ve temizleme performansı optimum olmaz. Döner fırçanın çalışmasını sağlamak için, çubuk üzerindeki açma/kapatma düğmesine basarak cihazı kapatın ve cihazı yeniden açmak için açma/kapatma düğmesine tekrar basın.

Aksesuarlar

El süpürgesi ile birlikte aşağıdaki aksesuarlar sağlanır:

- köşeleri ve dar yerleri temizlemek için aralık temizleme başlığı.
- hassas çizilebilir yüzeylerin temizliği için fırça başlık.

- 1 Kullanmak istediğiniz aksesuarı şarj standının saklama bölümünden alın.

- 2 Aksesuarı sökülebilir başlığa takın (Şek. 13).

Temizleme

Temizlemeden önce mutlaka şarj standının fişini prizden çekin.

- 1 El süpürgesinin dış kısmını, çubuğun dış kısmını ve şarj standının dış kısmını nemli bir bezle temizleyin.
- 2 Toz bölümünü boşaltmak ve temizlemek veya filtre ünitesini temizlemek istiyorsanız, aşağıdaki 'Toz bölümünün boşaltılması ve temizlenmesi' ve 'Filtre ünitesinin temizlenmesi' bölümlerinde verilen talimatları uygulayın.

Toz bölümünün boşaltılması ve temizlenmesi

El süpürgesinin toz bölümünü düzenli olarak boşaltmanızdan ve temizlediğinizden emin olun.

Not: El süpürgesini açarken bir çöp kutusunun üzerinde tutmanız gerekmemektedir.

Hızlı boşaltma

Toz bölümünü hızlı boşaltma için aşağıdaki yolu izleyin:

- 1 Başlık çıkarma düğmesine (1) basın ve sökülebilir başlığı el süpürgesinden (2) çıkarın (Şek. 14).
- 2 Toz bölümünü sallayarak içindekileri çöpe boşaltın (Şek. 15).
- 3 Önce sökülebilir başlığın alt kısmını takın ve ardından, yerine kilitlemeye kadar üst kısmını el süpürgesine doğru bastırın ('klik' sesi duyulur). (Şek. 16)

Tam temizlik

Toz bölmesini tamamen boşaltmak ve tam temizlik yapmak için aşağıdaki yolu izleyin:

- 1 El süpürGESİNİ çöp kutusunun üzerinde tutun, toz bölmesi çıkartma düğmesine (1) basın ve çöp bölmesini (2) çıkarın (Şek. 17).
- 2 Filtre ünitesini toz bölmesinden ayırın (Şek. 18).
- 3 Boştaki elinizle toz bölmesini sallayarak içindekileri çöpe boşaltın (Şek. 19).
- 4 Gerekirse, toz bölmesini nemli bir bezle silin.
- 5 Gerekirse, filtre ünitesini temizleyin. Bkz. 'Filtre ünitesinin temizlenmesi' bölümü.
- 6 Filtre ünitesini toz bölmesine geri takın.
- 7 Toz bölmesini tekrar takmak için, toz bölmesindeki yuvayı el süpürGESİNDEKİ çıkıntılı kısım ile hizalayın. İlk olarak toz bölmesinin (1) alt kısmını cihaza takın, daha sonra üst kısmı el süpürGESİNE (2) doğru iterek, yerine yerleştirip kilitlenmesini sağlayın ('klik' sesi duyacaksınız). (Şek. 20)

Filtre ünitesinin temizlenmesi

Filtre ünitesini düzenli olarak temizlediğinizden emin olun.

Hızlı temizlik

Filtreyi hızlı temizlemek için aşağıdaki yolu izleyin:

- 1 El süpürGESİNİ çöp kutusunun üzerinde tutun, toz bölmesi çıkartma düğmesine (1) basın ve çöp bölmesini (2) çıkarın (Şek. 17).
- 2 Filtre yuvasının içindeki çingırak mekanizmasını birkaç kez çevirin. (Şek. 21)
- 3 Çingırak mekanizması, iç filtredeki tozun dışarı çıkmasını sağlar.
- 3 Toz bölmesini tekrar takmak için, toz bölmesindeki yuvayı el süpürGESİNDEKİ çıkıntılı kısım ile hizalayın. İlk olarak toz bölmesinin (1) alt kısmını cihaza takın, daha sonra üst kısmı el süpürGESİNE (2) doğru iterek, yerine yerleştirip kilitlenmesini sağlayın ('klik' sesi duyacaksınız). (Şek. 20)

Tam temizlik

Filtreyi tam temizlemek için aşağıdaki yolu izleyin:

- 1 Cihazı çöp kutusunun üzerinde tutun, toz bölmesi çıkarma düğmesine (1) basın ve çöp bölmesini (2) çıkarın (Şek. 17).
- 2 Filtre ünitesini toz bölmesinden ayırın (Şek. 18).
- 3 Dış filtreyi saat yönünde çevirin (1) ve filtre yuvasından (2) çıkarın (Şek. 22).
- 4 İç filtreyi saat yönünün tersine çevirin (1) ve filtre yuvasından (2) çıkarın (Şek. 23).
- 5 İç ve dış filtreleri bir fırçayla veya çok kirliyse standart elektrikli süpürGESİ ile temizleyin.

Not: Gerekirse, iç ve dış filtreleri soğuk veya ılık suyla temizleyebilirsiniz. Filtre ünitesini tekrar kullanmadan önce, iç ve dış filtreleri tamamen temizleyin.

- 6 İç filtreyi tekrar filtre yuvasına yerleştirin (1) ve saat yönünün tersine çevirerek sabitleyin (2). (Şek. 24)
- 7 Dış filtreyi tekrar filtre yuvasına yerleştirin (1) ve saat yönünün tersine çevirerek sabitleyin (2). (Şek. 25)
- 8 Filtre ünitesini toz bölmesine geri takın (Şek. 26).

Not: Filtre ünitesini doğru şekilde taktığınızdan emin olun. 'Up' kelimesi toz bölmesinin üst tarafını işaret ediyor olmalıdır.

- 9 Toz bölmesini tekrar takmak için, toz bölmesindeki yuvayı el süpürgesindeki çıkıntılı kısım ile hizalayın. İlk olarak toz bölmesinin (1) alt kısmını cihaza takın, daha sonra üst kısmı el süpürgesine (2) doğru iterek, yerine yerleştirip kilitlemesini sağlayın ('klik' sesi duyacaksınız). (Şek. 20)

Zemin başlığı bağlantısının temizlenmesi

Zemin başlığı bağlantısı büyük kir parçaları nedeniyle tıkanabilir. Bağlantıyı temizlemek için aşağıdaki yolu izleyin.

- 1 Çubuktaki açma/kapatma düğmesine basarak cihazı kapatın.
- 2 El süpürgesi ayırma düğmesine (1) basın ve el süpürgesini çubuktan (2) ayırın (Şek. 11).
- 3 Zemin başlığı çıkarma düğmesine (1) basarak çubuğu zemin başlığından ayırın (2) (Şek. 27).
- 4 Büyük kir parçalarını bağlantıdan alın.
- 5 Çubuğu tekrar zemin başlığının üzerine yerleştirin ('klik' sesi duyulur).

Döner fırçanın temizlenmesi

'Fırça tıkanı' lambası kırmızı renkte yanıp sönmeye başladığında, döner fırça tıkanmış demektir. Bu durumda fırçayı temizlemek için aşağıdaki yolu izleyin.

- 1 Çubuktaki açma/kapatma düğmesine basarak cihazı kapatın.
- 2 El süpürgesi ayırma düğmesine (1) basın ve el süpürgesini çubuktan (2) ayırın (Şek. 11).
- 3 Zemin başlığı çıkarma düğmesine (1) basarak çubuğu zemin başlığından ayırın (2).
- 4 Zemin başlığını ters çevirin.
- 5 Kesme yivi size dönük oluncaya kadar fırçayı hareket ettirin. (Şek. 28)
- 6 Döner fırça çevresinde biriken tüy, ip vb. nesnelere bir makasla kesin. (Şek. 29)
- 7 Döner fırçadaki kıl, tüy ve benzeri kirlere temizleyin.

Not: Daha kolay temizlemek için döner fırçayı ayırabilirsiniz.

Döner fırçanın çıkarılması

- 1 Cihazı kapatın.
- 2 Zemin başlığını ters çevirin ve yuvayı açın. (Şek. 30)
- 3 Döner fırçayı zemin başlığından kaldırıp ayırın (Şek. 31).
- 4 Döner fırça ve yivdeki kıl, tüy ve benzeri kirlere temizleyin.

Döner fırçanın yeniden takılması

- 1 Önce, döner fırçanın yuvadan en uzaktaki ucunu ardından en yakın ucunu başlığa takın. (Şek. 32)
- 2 Yuvayı kapatın ('klik' sesi duyulur). (Şek. 33)

Not: Döner fırça düzgün biçimde yerleştirilmemişse, muhafazayı kapatamazsınız.

Saklama

- 1 Aksesuarları şarj standının saklama bölümüne yerleştirin (Şek. 34).
- 2 Çubuğu park konumuna getirmek için, zemin başlığına doğru itin (Şek. 10).
- 3 Cihazı, el süpürgesi çubuğa takılmış olarak şarj standında tutabilirsiniz (Şek. 6).

Değiştirme

Uzun süreli kullanımdan sonra veya artık düzgün bir şekilde temizlemez hal aldığında, iç filtreyi ve dış filtreyi yenisiyle değiştirmenizi öneriyoruz.

Yeni iç filtreler 4322 004 93471 parça numarasıyla bulunabilir. Philips bayinizle iletişim kurun.

İç ve dış filtrelerin değiştirilmesi

- 1 Filtre ünitesini toz bölümünden ayırın (Şek. 18).
- 2 Dış filtreyi saat yönünde çevirin (1) ve filtre yuvasından (2) çıkarın (Şek. 22).
- 3 İç filtreyi saat yönünün tersine çevirin (1) ve filtre yuvasından (2) çıkarın (Şek. 23).
- 4 Yeni iç filtreyi filtre yuvasına(1) yerleştirin ve saat yönünün tersine çevirerek sabitleyin (2) (Şek. 24).
- 5 Yeni dış filtreyi filtre yuvasına(1) yerleştirin ve saat yönünün tersine çevirerek sabitleyin (2) (Şek. 25).
- 6 Filtre ünitesini toz bölümüne geri takın (Şek. 26).

Not: Filtre ünitesini doğru şekilde taktığınızdan emin olun. 'Up' kelimesi toz bölümünün üst tarafını işaret ediyor olmalıdır.

Aksesuarların sipariş edilmesi

Bu cihazın aksesuarlarını satın almak için lütfen www.shop.philips.com/service adresindeki çevrimiçi mağazamızı ziyaret edin. Çevrimiçi mağaza ülkenizde kullanılmıyorsa Philips bayinize veya bir Philips servis merkezine gidin. Cihazın aksesuarlarını satın alma konusunda sorun yaşıyorsanız, lütfen ülkenizdeki Philips Müşteri Desteği Merkezi'ne başvurun. İletişim bilgilerinizi garanti broşüründe bulabilirsiniz.

Yeni iç filtreleri 4322 004 93471 model numarasıyla satın alabilirsiniz.

Yeni HEPA filtreleri 4322 004 93471 model numarasıyla satın alabilirsiniz.

Yeni gözenekli filtreleri 4222 459 49431 model numarasıyla satın alabilirsiniz.

Yeni rulo fırçaları 4222 459 49571 model numarasıyla satın alabilirsiniz.

Çevre

- Kullanım ömrü sonunda, cihazı normal ev atıklarınızla birlikte atmayın; bunun yerine, geri dönüşüm için resmi toplama noktalara teslim edin. Böylece, çevrenin korunmasına yardımcı olursunuz (Şek. 35).
- Dahili şarj edilebilir piller, çevreyi kirletebilecek maddeler içermektedir. Cihazı atacağınız zaman pilleri çıkarın. Pilleri normal ev atıklarınızla birlikte atmayın; bunun yerine, resmi toplama noktalarna teslim edin. Ayrıca, cihazı bir Philips servis merkezine de verebilirsiniz. Bu merkezin personeli pilleri sizin için çıkaracak ve atık işlemleri çevreye zarar vermeyecek şekilde gerçekleştirecektir (Şek. 36).

Şarj edilebilir pillerin çıkarılması

NiMH piller yüksek sıcaklıklara veya ateşe maruz bırakıldığında patlayabilir.

Şarj edilebilir pilleri ancak tamamen boşaldıktan sonra yerinden çıkarın.

Şarj edilebilir pilleri yerinden çıkarmak için aşağıdaki yolu izleyin.

- 1 El süpürgesi durana kadar çalıştırın.
- 2 Hava çıkış deliklerinin bulunduğu paneli bir tornavidayla el süpürgesinden ayırın (Şek. 37).
- 3 Tutma kolunun panelini tırnağınızla çıkarın. (Şek. 38)
- 4 El süpürgesinin yanlarındaki vidaları sökün. (Şek. 39)
- 5 Toz bölmesi açma düğmesine basın ve iki muhafaza parçasını ayırın.
- 6 Şarj edilebilir pillere bağlı telleri tek tek kesin (Şek. 40).
- 7 Şarj edilebilir pilleri çıkarın (Şek. 41).

Garanti ve servis

Servise ya da daha fazla bilgiye ihtiyaç duyarsanız veya bir sorunla karşılaşırsanız, www.philips.com/support adresindeki Philips web sitesini ziyaret edin veya ülkenizde bulunan Philips Müşteri Destek Merkezi ile iletişim kurun. Telefon numarasını dünya çapında geçerli garanti belgesinde bulabilirsiniz. Ülkenizde bir Müşteri Destek Merkezi yoksa, yerel Philips bayiine başvurun.

Sorun giderme

Bu bölüm, cihazınızda en sık karşılaşılabileceğiniz sorunları özetlemektedir. Sorunu aşağıdaki bilgilerle çözemiyorsanız sık sorulan sorular listesi için www.philips.com/support adresini ziyaret edin veya ülkenizdeki Philips Müşteri Destek Merkezi ile iletişim kurun.

Sorun	Neden	Çözüm
Cihaz çalışmıyor	Pillerin düzeyi azalmış olabilir.	Pilleri şarj edin.
	Çubuğu kullanıyorsanız, çubuk ve/veya el süpürgesindeki temas noktaları kirlenmiş veya düzgün temas etmiyor olabilir.	Çubuk ve el süpürgesi üzerindeki temas noktalarını kuru bir bezle silerek temizleyin ve ardından el süpürgesini çubuğa takın.Yerine oturma sesini duyana kadar el süpürgesini birkaç kez hafifçe sola ve sağa hareket ettirin.
Şarj ışığı yanmıyor ve/veya cihaz şarj edilmiyor.	Cihazı şarj standına düzgün yerleştirmemiş olabilirsiniz.	Cihazı şarj standına düzgün şekilde yerleştirin. Cihazın şarj olduğunu göstermek için şarj ışığı yanar.
	Adaptör prize düzgün bir şekilde takılmamış olabilir.	Adaptörü prize düzgün bir şekilde takın.
	Cihazı şarj standına el süpürgesi açıkken yerleştirmiş olabilirsiniz.	Cihazı el süpürgesi açıkken şarj standına koyduğunuzda, iki saniye sonra cihaz otomatik olarak kapanır ve piller şarj olmaz.
	Çubuk ve/veya el süpürgesindeki temas noktaları kirlenmiş veya düzgün temas etmiyor olabilir.	Çubuk ve el süpürgesi üzerindeki temas noktalarını kuru bir bezle silerek temizleyin ve ardından el süpürgesini çubuğa takın.Yerine oturma sesini duyana kadar el süpürgesini birkaç kez hafifçe sola ve sağa hareket ettirin.
	Birkaç saatlik şarjdan sonra cihazı açabiliyorsanız, şarj ışığı anızalıdır.	Cihazı, onanması için yetkili Philips servisine veya bayisine götürün.
	Cihaz yine de şarj olmuyorsa, anızalı olabilir.	Cihazı, kontrol veya onarım için yetkili Philips servisine veya bayisine götürün.
El süpürgesi iyi temizlemiyor.	Toz bölmesi düzgün takılmamış olabilir.	Toz bölmesini cihaza düzgün bir şekilde takın.
	Toz bölmesi dolmuş olabilir.	Toz bölmesini boşaltın.
	Çubuğu kullanıyorsanız, çubuk ve/veya el süpürgesindeki temas noktaları kirlenmiş veya düzgün temas etmiyor olabilir.	Çubuk ve el süpürgesi üzerindeki temas noktalarını kuru bir bezle silerek temizleyin. Ardından el süpürgesini çubuğa takın.Yerine oturma sesini duyana kadar el süpürgesini birkaç kez hafifçe sola ve sağa hareket ettirin.
	Zemin başlığının bağlantısı büyük kir parçaları nedeniyle tıkanmış olabilir.	Zemin başlığının bağlantısını temizleyin (bkz. 'Temizleme' bölümü).

Sorun	Neden	Çözüm
El süpürgesinden toz çıkıyor.	Toz bölmesi dolmuş olabilir.	Toz bölmesini boşaltın.
	Toz bölmesi düzgün takılmamış olabilir.	Toz bölmesini cihaza düzgün bir şekilde takın.
	Filtre ünitesi, toz bölmesine düzgün yerleştirilmemiş olabilir.	Filtre ünitesini toz bölmesine düzgün bir şekilde takın.
Aksesuarlardan biri sökülebilir başlığa takılı olduğunda el süpürgesi düzgün çalışmıyor.	Toz bölmesi dolmuş olabilir.	Toz bölmesini boşaltın.
	Aksesuar tıkanmış olabilir.	Aksesuar tıkanan maddeyi çıkarın.
	Filtre ünitesi tıkanmış olabilir.	İç filtre ve dış filtreyi temizleyin (bkz. 'Temizlik' bölümü).
'Fırça tıkanı' lambası kırmızı renkte yanıp söner.	Döner fırça tıkanmış.	Döner fırçayı temizleyin (bkz. bölüm 'Temizlik').
	Çubuğu derin tüylü halılarda kullandığınızda 'fırça tıkanı' ışığı kırmızı renkte yanıp sönebilir.	Bu durumda döner fırça tıkanmış değildir ve emiş gücünde azalma olmaz. Çubuğu kullanmaya devam edip halıyı temizleyebilirsiniz.
Cihazdan çok fazla gürültü geliyor.	Toz bölümünde katı maddeler bulunuyor olabilir.	Toz bölümünü boşaltın ve filtre ünitesini temizleyin (bkz. 'Temizleme' bölümü).
	Zemin başlığının bağlantısı büyük kir parçaları nedeniyle tıkanmış olabilir.	Zemin başlığının bağlantısını temizleyin (bkz. 'Temizleme' bölümü).
Cihaz kirleri etkili bir şekilde almayı:	Döner fırça tıkanmıştır.	Döner fırçayı temizleyin (bkz. bölüm 'Temizlik').

QUELASPIRATEUR.COM

QUELASPIRATEUR.COM

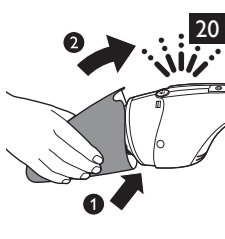
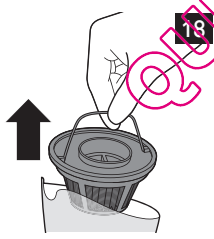
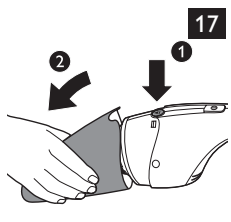
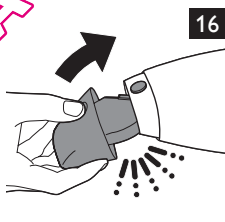
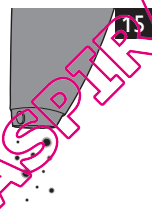
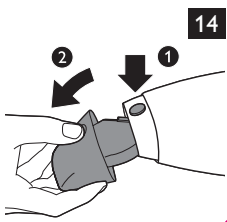
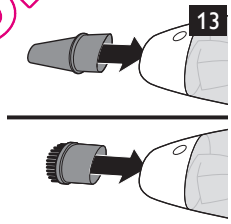
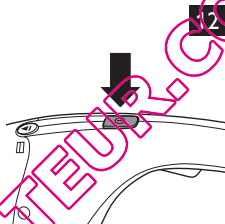
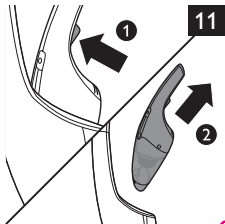
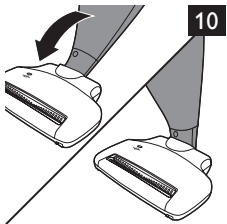
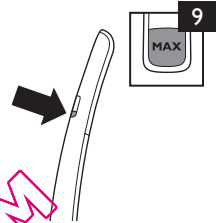
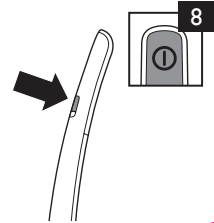
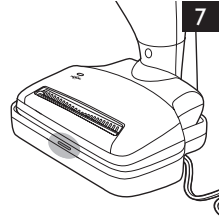
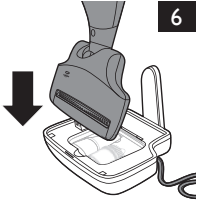
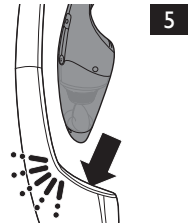
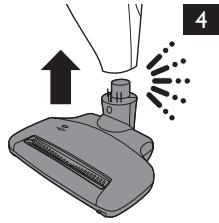
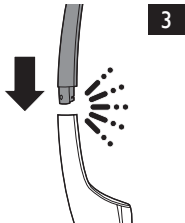
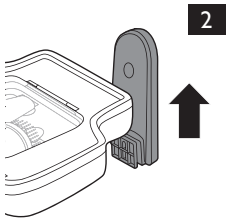

ELASPINATEUR.COM

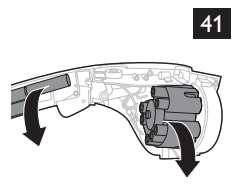
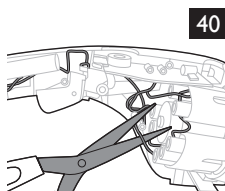
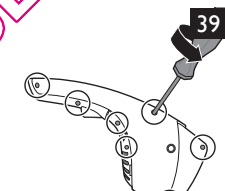
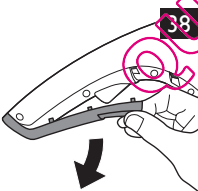
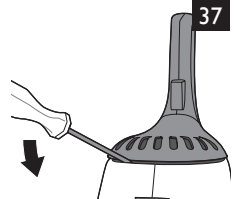
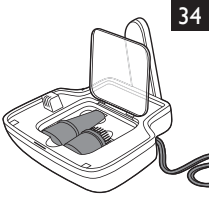
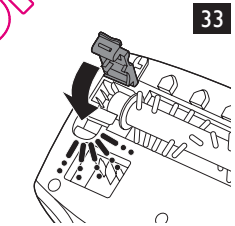
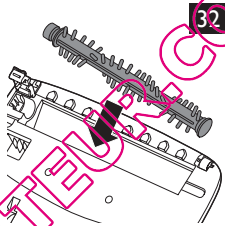
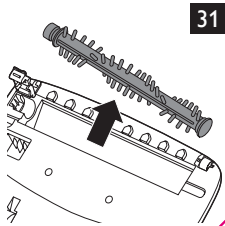
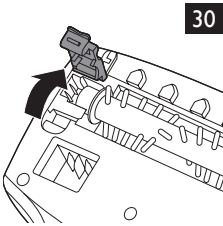
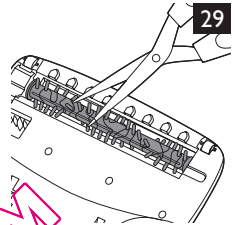
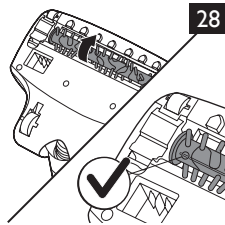
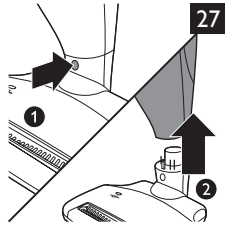
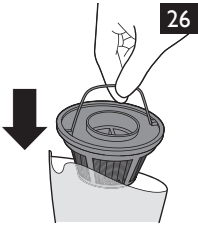
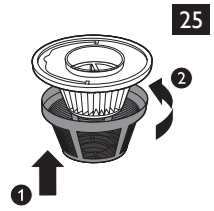
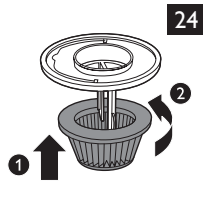
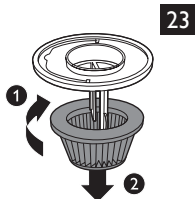
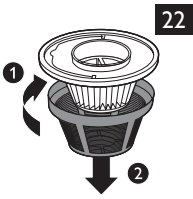

QUEL ASPIRATEUR.COM

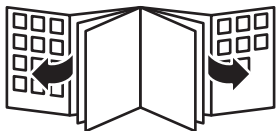

QUEL ASPIRATEUR.COM

