

Register your product and get support at
www.philips.com/welcome

FC8138-FC8130



PHILIPS

QUEL'ASPIRATEUR.COM

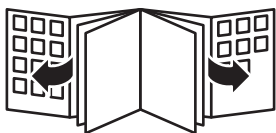

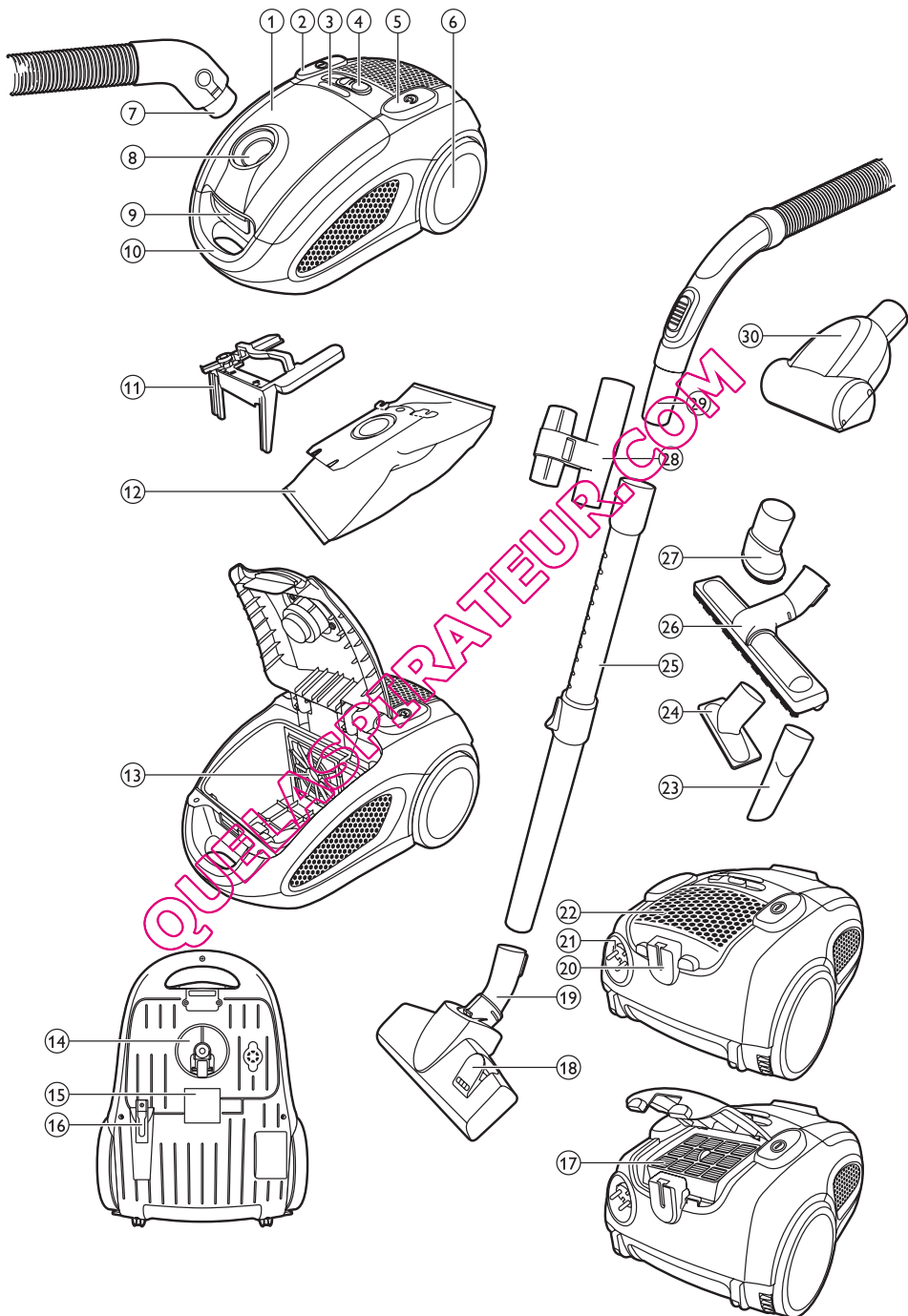

QUELASPIRATEUR.COM

ENGLISH 6
ESPAÑOL 12
FRANÇAIS 18
INDONESIA 24
한국어 30
BAHASA MELAYU 36
PORTUGUÊS 42
ภาษาไทย 48
TIẾNG VIỆT 53
繁體中文 59
简体中文 64
فارسی 75
العربية 80

QUEL'ASPIRATEUR.COM

Introduction

Congratulations on your purchase and welcome to Philips! To fully benefit from the support that Philips offers, register your product at www.philips.com/welcome.

General description (Fig. 1)

- 1 Cover
- 2 On/off button
- 3 Dustbag full indicator
- 4 Electronic suction power control
- 5 Cord rewind button
- 6 Rear wheel
- 7 Hose connector
- 8 Hose connection opening
- 9 Cover release tab
- 10 Handle
- 11 Dustbag holder
- 12 Dustbag
- 13 Motor protection filter
- 14 Swivel wheel
- 15 Type plate
- 16 Storage slot
- 17 HEPA exhaust filter
- 18 Rocker switch for carpet/hard floor settings
- 19 Combination nozzle
- 20 Parking slot
- 21 Mains cord with plug
- 22 Exhaust filter grille
- 23 Crevice nozzle
- 24 Small nozzle
- 25 Telescopic tube
- 26 Hard floor nozzle (specific types only)
- 27 Small brush
- 28 Accessory holder
- 29 Hose with handgrip and suction power slide
- 30 Mini turbo brush (specific types only)

Important

Read this user manual carefully before you use the appliance and save it for future reference.

Danger

- Never suck up water or any other liquid. Never suck up flammable substances and do not suck up ashes until they are cold.

Warning

- Check if the voltage indicated on the appliance corresponds to the local mains voltage before you connect the appliance.
- Do not use the appliance if the mains cord, the plug or the appliance itself is damaged.
- If the mains cord is damaged, you must have it replaced by Philips, a service centre authorised by Philips or similarly qualified persons in order to avoid a hazard.
- This appliance is not intended for use by persons (including children) with reduced physical, sensory or mental capabilities, or lack of experience and knowledge, unless they have been given supervision or instruction concerning use of the appliance by a person responsible for their safety.

- Children should be supervised to ensure that they do not play with the appliance.
- Do not point the hose, the tube or any other accessory at the eyes or ears nor put it in your mouth when it is connected to the vacuum cleaner and the vacuum cleaner is switched on.
- Do not use the appliance and the mini turbo brush on pets.
- The plug must be removed from the socket-outlet before cleaning or maintaining the appliance.

Caution

- Do not suck up large objects as this may cause the air passage in the tube or hose to become obstructed.
- When you use the vacuum cleaner to vacuum ashes, fine sand, lime, cement dust and similar substances, the pores of the dustbag and the motor protection filter become clogged. If you notice a strong decrease in suction power, replace the dustbag and clean the motor protection filter.
- Always unplug the appliance before you replace the dustbag or clean the filters and assemble or disassemble accessories.
- Never use the appliance without a dustbag or the motor protection filter. This could damage the motor and shorten the life of the appliance. We advise you to use Philips s-bag U dustbags or Philips reusable dustbags.
- Noise level: Lc= 81 dB(A)

Electromagnetic fields (EMF)

This Philips appliance complies with all standards regarding electromagnetic fields (EMF). If handled properly and according to the instructions in this user manual, the appliance is safe to use based on scientific evidence available today.

Preparing for use

Hose

- 1 To connect the hose, push it into the appliance ('click') (Fig. 2).
- 2 To disconnect the hose, press the release buttons (1) and pull the hose connector out of the hose connection opening (2). (Fig. 3)

Telescopic tube

- 1 To connect the tube to the handgrip of the hose, insert the narrow section into the wider section while turning a little (Fig. 4).
To disconnect the tube, pull while turning a little.
- 2 Adjust the telescopic tube to the length you find most comfortable during vacuuming. Press the slide on the tube (1) and push the lower tube part downwards or pull it upwards (2) (Fig. 5).

Combination nozzle

You can use the combination nozzle on carpet (with the brush strips folded in) or on hard floors (with the brush strips folded out).

- To clean hard floors, push the rocker switch on top of the combination nozzle with your foot to make the brush strips come out of the nozzle housing. (Fig. 6)
- To clean carpet, push the rocker switch on the other side to make the brush strips disappear into the housing. (Fig. 7)

Hard floor nozzle (specific types only)

- The hard floor nozzle is designed for gentle cleaning of hard floors (Fig. 8).

Accessory holder

You can store two accessories in the accessory holder at the same time.

- 1 Connect the accessory holder to the tube (1) and then connect the hose to the accessory holder (2) (Fig. 9).
- 2 To store accessories in the accessory holder, push them onto the holder (Fig. 10).

Crevice nozzle, small nozzle and small brush

- 1 Connect the crevice nozzle, small nozzle or small brush to the handgrip of the hose or to the tube. To do this, insert the handgrip or tube into the accessory while turning a little. (Fig. 11)
 - Use the crevice nozzle to clean narrow corners or hard-to-reach places.
 - Use the small nozzle to clean small areas, e.g. the seats of chairs and sofas.
 - Use the small brush to clean computers, bookshelves etc.

Mini turbo brush (specific types only)

The mini turbo brush is specially designed to effectively pick up animal hairs and fluff from furniture and mattresses. The unique brush inside the mini turbo brush loosens the hairs from the fabric so that they can be picked up by the vacuum cleaner. The mini turbo brush can be attached to the handgrip of the hose or to the telescopic tube.

- 1 To attach the mini turbo brush, insert it into the handgrip or the telescopic tube while turning a little.
- 2 To detach the mini turbo brush, pull it out of the handgrip or the telescopic tube while turning it a little.

Using the appliance

Vacuum cleaning

- 1 Pull the cord out of the appliance and insert the mains plug into the wall socket.
- 2 Press the on/off button on top of the appliance with your foot to switch on the appliance. (Fig. 12)

Note: If you want to pause for a moment, insert the ridge on the nozzle into the parking slot to park the tube in a convenient position (Fig. 13).

Note: You can carry the vacuum cleaner by the handle at the front of the appliance (Fig. 14).

Adjusting suction power

You can adjust the suction power with:

- the suction power slide on the handgrip (Fig. 15).
- the electronic suction power control on the vacuum cleaner (Fig. 16).

Cleaning and maintenance

The plug must be removed from the socket-outlet before cleaning or maintaining the appliance.

- 1 Switch off and unplug the appliance before you remove and clean any parts.
- 2 Clean the appliance and its parts with a damp cloth.

Do not clean any part of the vacuum cleaner in the dishwasher.

Cleaning the HEPA exhaust filter

To maintain optimal performance, clean the HEPA filter each time you replace the dustbag.

- 1** To open the HEPA exhaust filter grille, grab the tabs and pull the grille upwards to remove it from the appliance (Fig. 17).
- 2** Remove the HEPA exhaust filter.
- 3** Rinse the pleated side of the HEPA exhaust filter under a hot slow-running tap.
 - Hold the filter in such a way that the pleated side points upwards and the water flows parallel to the pleats. Hold the filter at an angle so that the water washes away the dirt inside the pleats (Fig. 18).
 - Turn the filter 180° and let the water flow along the pleats in the opposite direction (Fig. 19).
 - Continue this process until the filter is clean.

Never clean the HEPA exhaust filter with a brush (Fig. 20).

Note: Cleaning does not restore the original colour of the filter, but does restore its filtration power.

- 4** Carefully shake the water from the surface of the HEPA exhaust filter. Let the HEPA exhaust filter dry completely before you put it back into the vacuum cleaner.
- 5** Place the dry HEPA exhaust filter back into the appliance.
- 6** To close the HEPA exhaust filter grille, first align the lugs on the top of the grille with the slots in the appliance (1). Then press the tabs downwards until the grille locks into place (2) ('click') (Fig. 21).

Cleaning the motor protection filter

To maintain optimal performance, clean the motor protection filter at least once a year.

- 1** Pull the cover upwards to open it (Fig. 22).
- 2** Lift the dustbag holder out of the appliance. (Fig. 23)

Make sure you hold the dustbag upright when you lift it out of the appliance.

- 3** Pull the filter holder with the motor protection filter out of the appliance. (Fig. 24)
- 4** Take the motor protection filter out of the holder. Shake the motor protection filter over a dustbin to clean it.
- 5** Put the filter in the filter holder and slide the filter holder back into the appliance.
- 6** Put the dustbag holder back into the appliance.

Cleaning the mini turbo brush (specific types only)

To clean the brush inside the mini turbo brush, follow the steps below.

- 1** Rotate the brush inside the mini turbo brush until the cutting groove faces you. Use a pair of scissors to cut the hairs, threads etc that have collected around the brush. (Fig. 25)
- 2** Remove fluff, hairs and other dirt from the brush.

Replacement

The plug must be removed from the socket-outlet before cleaning or maintaining the appliance.

Replacing the dustbag

- Replace the dustbag as soon as the dustbag-full indicator has changed colour permanently, i.e. even when the nozzle is not placed on the floor (Fig. 26).

- 1 Switch off and unplug the appliance.
- 2 Pull the cover upwards to open it.
- 3 Lift the dustbag holder out of the appliance.

Make sure you hold the dustbag upright when you lift it out of the appliance.

- 4 Pull at the cardboard tag to remove the full dustbag from the holder (Fig. 27).
 ▶ When you do this, the dustbag is sealed automatically.
- 5 Slide the cardboard front of the new dustbag into the two grooves of the dustbag holder as far as possible. (Fig. 28)
- 6 Put the dustbag holder back into the vacuum cleaner (Fig. 29).

Note: If no dustbag has been inserted, you cannot close the cover.

- 7 Push the cover downwards to close it.

Replacing the HEPA exhaust filter

Always unplug the appliance before you replace a filter.

Replace the HEPA exhaust filter every 12 months.

- To remove the old filter and place the new filter, follow the instructions for removing and placing the filters in section 'Cleaning the HEPA exhaust filter' in chapter 'Cleaning and maintenance'.

Ordering dustbags

- Philips Classic s-bag □ synthetic dustbags are available under type number FC8021.
- Philips Clinic s-bag □ high filtration synthetic dustbags are available under type number FC8022.
- Philips Anti-odor s-bag □ synthetic dustbags are available under type number FC8023.
- Reusable dustbags (some countries only) are available under code number 4322 004 93370.

Note: Please visit www.s-bag.com for more information about the s-bag.

Ordering filters and accessories

- HEPA exhaust filters are available under type number FC8070.

Storage

- 1 Switch off and unplug the appliance.
- 2 Press the cord rewind button to rewind the cord (Fig. 30).
- 3 Put the appliance in upright position. To attach the nozzle to the appliance, insert the ridge on the nozzle into the storage slot.

Note: To ensure stable storage of the telescopic tube, adjust the tube to the shortest length.

Environment

- Do not throw away the appliance with the normal household waste at the end of its life, but hand it in at an official collection point for recycling. By doing this, you help to preserve the environment (Fig. 31).

Guarantee and service

If you need service or information or if you have a problem, please visit the Philips website at www.philips.com or contact the Philips Consumer Care Centre in your country (you find its phone number in the worldwide guarantee leaflet). If there is no Consumer Care Centre in your country, go to your local Philips dealer.

Troubleshooting

1 The suction power is insufficient

- Perhaps the dustbag is full.
If necessary, empty the dustbag.
- Perhaps the filters need to be cleaned or replaced.
If necessary, clean or replace the filters.
- Perhaps the suction power slide on the handgrip is open.

Close the slide.

- Perhaps the electronic suction power control is set to a low setting.

Set the control to a higher setting.

- Perhaps the nozzle, tube or hose is blocked up. (Fig. 32)

To remove the obstruction, disconnect the blocked-up item and connect it (as far as possible) the other way round. Switch on the vacuum cleaner to force the air through the blocked-up item in opposite direction.

2 Specific types only: hairs are entangled around the brush inside the mini turbo brush.

- Clean the mini turbo brush. See chapter 'Cleaning', section 'Cleaning the mini turbo brush'.

QUELASSPRETEUR.COM

Introducción

Enhorabuena por la compra de este producto y bienvenido a Philips. Para sacar el mayor partido de la asistencia que Philips le ofrece, registre su producto en www.philips.com/welcome.

Descripción general (fig. 1)

- 1 Cubierta
- 2 Botón de encendido/apagado
- 3 Indicador de bolsa llena
- 4 Control electrónico de potencia de succión
- 5 Botón recogecable
- 6 Rueda trasera
- 7 Conector de la manguera
- 8 Abertura para conexión de la manguera
- 9 Lengüeta de apertura de la cubierta
- 10 Mango
- 11 Soporte de la bolsa
- 12 Bolsa del polvo
- 13 Filtro protector del motor
- 14 Rueda giratoria
- 15 Placa de modelo
- 16 Ranura para guardar
- 17 Filtro de salida HEPA
- 18 Conmutador para alfombras/suelos duros
- 19 Cepillo para suelos
- 20 Ranura para aparcar
- 21 Cable de alimentación con clavija
- 22 Rejilla del filtro de salida
- 23 Boquilla estrecha
- 24 Boquilla pequeña
- 25 Tubo telescópico
- 26 Cepillo para suelos duros (sólo en modelos específicos)
- 27 Cepillo pequeño
- 28 Soporte para accesorios
- 29 Manguera con empuñadura y botón de potencia de succión
- 30 Mini cepillo turbo (sólo en modelos específicos)

Importante

Antes de usar el aparato, lea atentamente este manual de usuario y consérvelo por si necesitara consultarlo en el futuro.

Peligro

- No aspire nunca agua ni ningún otro líquido. No aspire nunca sustancias inflamables ni cenizas hasta que éstas estén frías.

Advertencia

- Antes de enchufar el aparato, compruebe si el voltaje indicado en el mismo se corresponde con el voltaje de red local.
- No utilice el aparato si el cable de red, la clavija o el mismo aparato están dañados.
- Si el cable de alimentación está dañado, debe ser sustituido por Philips o por un centro de servicio autorizado por Philips, con el fin de evitar situaciones de peligro.

- Este aparato no debe ser usado por personas (adultos o niños) con su capacidad física, psíquica o sensorial reducida, ni por quienes no tengan los conocimientos y la experiencia necesarios, a menos que sean supervisados o instruidos acerca del uso del aparato por una persona responsable de su seguridad.
- Asegúrese de que los niños no jueguen con este aparato.
- No oriente la manguera, el tubo o cualquier otro accesorio hacia los ojos ni los oídos, ni se los ponga en la boca cuando estén conectados al aspirador y éste esté encendido.
- No utilice el aparato ni el mini cepillo turbo en mascotas.
- El enchufe debe retirarse de la toma antes de la limpieza o mantenimiento del aparato.

Precaución

- No aspire objetos grandes, ya que pueden obstruir el paso de aire por el tubo o la manguera.
- Si usa el aspirador para limpiar ceniza, arena fina, cal, cemento o sustancias similares, los poros de la bolsa del polvo y el filtro protector del motor se taponarán. En caso de que la potencia de succión disminuya, sustituya la bolsa del polvo y limpie el filtro de protección del motor.
- Desenchufe siempre el aparato antes que sustituir la bolsa de polvo o limpiar los filtros y montar o desmontar los accesorios.
- Nunca utilice el aparato sin bolsa del polvo o filtro protector del motor ya que se podría dañar el motor y reducir la vida útil del aparato. Le recomendamos que utilice bolsas s-bag □ o bolsas de polvo reutilizables de Philips.

Campos electromagnéticos (CEM)

Este aparato Philips cumple todos los estándares sobre campos electromagnéticos (CEM). Si se utiliza correctamente y de acuerdo con las instrucciones de este manual, el aparato se puede usar de forma segura según los conocimientos científicos disponibles hoy en día.

Preparación para su uso

Manguera

- 1 Para conectar la manguera, acóplela al aparato presionando hasta que encaje (“clic”) (fig. 2).
- 2 Para desconectar la manguera, pulse los botones de liberación (1) y tire de la manguera para sacarla de la abertura de conexión (2). (fig. 3)

Tubo telescópico

- 1 Para conectar el tubo a la empuñadura de la manguera, introduzca la parte más estrecha en la parte más ancha a la vez que lo gira un poco (fig. 4).
Para desconectar el tubo, tire de él mientras lo gira un poco.
- 2 Ajuste el tubo telescópico a la longitud que le resulte más cómoda para aspirar. Deslice el botón del tubo (1) y empuje la parte inferior del tubo hacia abajo o tire de ella hacia arriba (2) (fig. 5).

Cepillo para suelos

El cepillo para suelos se puede utilizar tanto en alfombras (con las tiras de cepillos ocultas) como en suelos duros (con las tiras de cepillos desplegadas).

- Para limpiar suelos duros, empuje con el pie el conmutador de la parte superior del cepillo para suelos de forma que las tiras de cepillos salgan de la carcasa. (fig. 6)
- Para limpiar alfombras, empuje el conmutador hacia el otro lado para hacer que las tiras de cepillos se introduzcan de nuevo en la carcasa. (fig. 7)

Cepillo para suelos duros (sólo en modelos específicos)

- El cepillo para suelos duros está diseñado para la limpieza suave de suelos duros (fig. 8).

Soporte para accesorios

Puede guardar dos accesorios a la vez en el soporte para accesorios.

- 1** Conecte el soporte para accesorios al tubo (1) y, a continuación, conecte la manguera al soporte para accesorios (2) (fig. 9).
- 2** Para guardar los accesorios en el soporte para accesorios, empújelos para encajarlos en el soporte (fig. 10).

Boquilla estrecha, boquilla pequeña y cepillo

- 1** Conecte la boquilla estrecha, la boquilla pequeña o el cepillo pequeño a la empuñadura de la manguera o al tubo. Para hacerlo, introduzca la empuñadura o el tubo en el accesorio mientras lo gira un poco. (fig. 11)
- Utilice la boquilla estrecha para limpiar rincones estrechos o sitios de difícil acceso.
 - Utilice la boquilla pequeña para limpiar zonas pequeñas como, por ejemplo, los asientos de sillas y sofás.
 - Utilice el cepillo pequeño para limpiar ordenadores, estanterías, etc.

Mini cepillo turbo (sólo en modelos específicos)

El mini cepillo turbo está especialmente diseñado para recoger de forma eficaz los pelos de animales y pelusas de los muebles y colchones. El cepillo exclusivo que hay en el interior del mini cepillo turbo quita los pelos de los tejidos para que el aspirador pueda recogerlos. El mini cepillo turbo puede conectarse al mango de la manguera o al tubo telescópico.

- 1** Para conectar el mini cepillo turbo, insértelo en el mango o en el tubo telescópico mientras lo gira un poco.
- 2** Para desconectar el mini cepillo turbo, sáquelo del mango o del tubo telescópico y gírelo un poco.

Uso del aparato

Limpieza con el aspirador

- 1** Tire del cable de alimentación para sacarlo del aparato y enchufe la clavija a la toma de corriente.
- 2** Pulse con el pie el botón de encendido/apagado de la parte superior del aparato para encenderlo. (fig. 12)

Nota: Si quiere hacer una pausa, inserte el saliente del cepillo en la ranura para aparcar con el fin de fijar el tubo en una posición cómoda (fig. 13).

Nota: Puede transportar el aspirador cogiéndolo por el asa de su parte delantera (fig. 14).

Ajuste de la potencia de succión

La potencia de succión se puede ajustar con:

- el botón de potencia de succión situado en la empuñadura (fig. 15).
- el control electrónico de potencia de succión del aspirador (fig. 16).

Limpieza y mantenimiento

El enchufe debe retirarse de la toma antes de la limpieza o mantenimiento del aparato.

- 1 Apague y desenchufe el aparato antes de quitar y limpiar cualquier pieza.
- 2 Limpie el aparato y las piezas con un paño húmedo.

No limpie ninguna pieza del aspirador en el lavavajillas.

Limpieza del filtro de salida HEPA

Para mantener un rendimiento óptimo, limpie el filtro HEPA cada vez que sustituya la bolsa del polvo.

- 1 Para abrir la rejilla del filtro de salida HEPA, coja las lengüetas y saque la rejilla hacia arriba (fig. 17).
- 2 Saque el filtro de salida HEPA.
- 3 Enjuague la cara plisada del filtro de salida HEPA bajo el grifo de agua caliente a poca presión.
 - Sujete el filtro de modo que la cara plisada esté orientada hacia arriba y que el agua fluya en paralelo a los pliegues. Mantenga el filtro en un ángulo apropiado para que el agua elimine la suciedad del interior de los pliegues (fig. 18).
 - Gire el filtro 180° y deje que el agua fluya por los pliegues en dirección contraria (fig. 19).
 - Continúe con este proceso hasta que el filtro quede limpio.

No frote nunca el filtro de salida HEPA con un cepillo (fig. 20).

Nota: La limpieza del filtro no le devuelve a éste su color original, sino que restablece su capacidad de filtrado.

- 4 Sacuda con cuidado el agua de la superficie del filtro de salida HEPA y deje que éste se seque por completo antes de colocarlo de nuevo en el aspirador.
- 5 Vuelva a colocar el filtro de salida HEPA seco en el aparato.
- 6 Para cerrar la rejilla del filtro de salida HEPA, primero alinee los salientes de la parte superior de la rejilla con las ranuras del aparato (1). A continuación, presione las lengüetas hacia abajo hasta que la rejilla encaje en su lugar ("clic") (2) (fig. 21).

Limpieza del filtro de protección del motor

Para mantener un rendimiento óptimo, limpie el filtro de protección del motor como mínimo una vez al año.

- 1 Tire de la cubierta hacia arriba para abrirla (fig. 22).
- 2 Saque el soporte de la bolsa del polvo del aparato. (fig. 23)

Asegúrese de mantener la bolsa en posición vertical cuando la saque del aparato.

- 3 Saque el portafiltro con el filtro protector del motor del aparato. (fig. 24)
- 4 Saque el filtro protector del motor del portafiltro. Sacuda el filtro protector del motor en un cubo de basura para limpiarlo.
- 5 Coloque el filtro en el portafiltro y vuelva a colocar el portafiltro en el aparato.
- 6 Coloque de nuevo el soporte de la bolsa del polvo en el aparato (oír un clic).

Limpieza del mini cepillo turbo (solo modelos específicos)

Para limpiar el cepillo del interior del mini cepillo turbo, siga los siguientes pasos.

- 1 Gire el cepillo dentro del mini cepillo turbo hasta que la ranura de corte quede frente a usted. Utilice unas tijeras para cortar los pelos, hilos, etc. que hayan quedado atrapados en el cepillo. (fig. 25)
- 2 Quite las pelusas, pelos y cualquier otro tipo de suciedad del cepillo.

Sustitución

El enchufe debe retirarse de la toma antes de la limpieza o mantenimiento del aparato.

Sustitución de la bolsa del polvo

- Cambie la bolsa en cuanto el indicador de bolsa llena haya cambiado de color de forma permanente, es decir, incluso cuando el cepillo no está sobre el suelo (fig. 26).

- 1 Apague y desconecte el aparato.
- 2 Tire de la cubierta hacia arriba para abrirla.
- 3 Saque el soporte de la bolsa del polvo del aparato.

Asegúrese de mantener la bolsa en posición vertical cuando la saque del aparato.

- 4 Tire de la lengüeta de cartón para quitar la bolsa llena del soporte (fig. 27).
▶ Al hacerlo, la bolsa quedará sellada automáticamente.
- 5 Deslice la parte delantera de cartón de la nueva bolsa por las dos ranuras del soporte de la bolsa hasta el fondo. (fig. 28)
- 6 Vuelva a colocar el soporte de la bolsa en el aspirador (fig. 29).

Nota: Si no ha insertado una bolsa no podrá cerrar la cubierta.

- 7 Empuje la cubierta hacia abajo para cerrarla.

Sustitución del filtro de salida HEPA

Desenchufe siempre el aparato antes de sustituir el filtro.

Sustituya el filtro de salida HEPA cada 12 meses.

- Para extraer el filtro antiguo y sustituirlo por uno nuevo, siga las instrucciones para sacar y colocar los filtros del apartado 'Limpieza del filtro de salida HEPA' en el capítulo 'Limpieza y mantenimiento'.

Solicitud de bolsas del polvo

- Las bolsas sintéticas □ Philips Classic s-bag están disponibles con el número de modelo FC8021.
- Las bolsas sintéticas □ Philips Clinic s-bag de gran filtración están disponibles con el número de modelo FC8022.
- Las bolsas sintéticas □ Philips Anti-odour s-bag están disponibles con el número de modelo FC8023.
- Las bolsas del polvo reutilizables (sólo en algunos países) están disponibles con el código 4322 004 93370.

Nota: Visite www.s-bag.com para obtener más información acerca de las bolsas S-bag.

Cómo solicitar los filtros y accesorios

- Los filtros de salida HEPA están disponibles con el número de modelo FC8070.

Almacenamiento

- 1 Apague y desconecte el aparato.
- 2 Pulse el botón de recogida del cable para recoger el cable de alimentación (fig. 30).
- 3 Ponga el aparato en posición vertical. Para acoplar el cepillo al aparato, introduzca el saliente del cepillo en la ranura para guardar.

Nota: Ajuste el tubo telescópico a la longitud más corta para garantizar un almacenamiento estable.

Medio ambiente

- Al final de su vida útil, no tire el aparato junto con la basura normal del hogar. Llévelo a un punto de recogida oficial para su reciclado. De esta manera ayudará a conservar el medio ambiente (fig. 31).

Garantía y servicio

Si necesita información o tiene algún problema, visite la página Web de Philips en www.philips.com o póngase en contacto con el Servicio de Atención al Cliente de Philips en su país (hallará el número de teléfono en el folleto de la garantía mundial). Si no hay Servicio de Atención al Cliente de Philips en su país, diríjase a su distribuidor local Philips.

Guía de resolución de problemas

1 La potencia de succión es insuficiente

- Puede que la bolsa esté llena.
 - Si es necesario, vacíe la bolsa del polvo.
 - Puede que haya que limpiar o cambiar los filtros.
 - Si es necesario, limpie o cambie los filtros.
 - Puede que el botón de potencia de succión de la empuñadura esté abierto. Cíérrelo.
 - Puede que el control electrónico de potencia de succión esté en un ajuste bajo. Sitúe el control en una posición más alta.
 - Puede que la boquilla, el tubo o la manguera estén obstruidos. (fig. 32)
- Para eliminar la obstrucción, desconecte la pieza obstruida y conéctela al revés (en la medida que sea posible). Ponga en marcha el aspirador para hacer que el aire pase a través de la pieza obstruida en dirección contraria.

2 Sólo en modelos específicos: hay pelos enredados en el cepillo interior del mini cepillo turbo.

- Limpie el mini cepillo turbo. Consulte la sección "Limpieza" del capítulo "Limpieza del mini cepillo turbo".

Introduction

Félicitations pour votre achat et bienvenue dans l'univers Philips ! Pour profiter pleinement de l'assistance Philips, enregistrez votre produit sur le site à l'adresse suivante : www.philips.com/welcome.

Description générale (fig. 1)

- 1 Couvercle
- 2 Bouton marche/arrêt
- 3 Voyant de sac plein
- 4 Commande électronique de la puissance d'aspiration
- 5 Bouton d'enroulement du cordon
- 6 Roue arrière
- 7 Raccord du flexible
- 8 Orifice de raccordement du flexible
- 9 Languette de déverrouillage du couvercle
- 10 Manche
- 11 Support du sac
- 12 Sac
- 13 Filtre de protection du moteur
- 14 Roulette pivotante
- 15 Plaque signalétique
- 16 Insert pour rangement du tube
- 17 Filtre sortie HEPA
- 18 Sélecteur pour moquettes/sols durs
- 19 Brosse standard
- 20 Insert pour rangement du tube
- 21 Cordon d'alimentation avec fiche secteur
- 22 Grille du filtre sortie
- 23 Suceur plat
- 24 Petite brosse
- 25 Tube télescopique
- 26 Brosse pour sols durs (certains modèles uniquement)
- 27 Petite brosse
- 28 Porte-accessoires
- 29 Tuyau avec poignée et bouton coulissant de puissance d'aspiration
- 30 Mini-brosse Turbo (certains modèles uniquement)

Important

Lisez attentivement ce mode d'emploi avant d'utiliser l'appareil et conservez-le pour un usage ultérieur.

Danger

- N'aspirez jamais d'eau, de liquides, de substances inflammables, ni de cendres encore chaudes.

Avertissement

- Avant de brancher l'appareil, vérifiez que la tension indiquée sur l'appareil correspond à la tension supportée par le secteur local.
- N'utilisez pas l'appareil si le cordon d'alimentation, la fiche ou l'appareil lui-même est endommagé.
- Si le cordon d'alimentation est endommagé, il doit être remplacé par Philips, par un Centre Service Agréé Philips ou par un technicien qualifié afin d'éviter tout accident.

- Cet appareil n'est pas destiné à être utilisé par des personnes (notamment des enfants) dont les capacités physiques, sensorielles ou intellectuelles sont réduites, ou par des personnes manquant d'expérience ou de connaissances, à moins que celles-ci ne soient sous surveillance ou qu'elles n'aient reçu des instructions quant à l'utilisation de l'appareil par une personne responsable de leur sécurité.
- Veillez à ce que les enfants ne puissent pas jouer avec l'appareil.
- Ne dirigez pas le flexible, le tube ou tout autre accessoire vers les yeux ou les oreilles et ne les placez pas dans votre bouche lorsqu'ils sont raccordés à l'aspirateur et que celui-ci est sous tension.
- N'utilisez pas l'appareil ou la mini-brosse Turbo sur des animaux.
- La fiche doit être retirée de la prise avant le nettoyage ou l'entretien de l'appareil.

Attention

- N'aspirez pas d'objets de grande taille car ils peuvent bloquer le passage de l'air dans le tube ou le flexible.
- Lorsque vous aspirez des cendres, du sable fin, de la chaux, de la poussière de ciment ou d'autres substances similaires, les pores du sac et du filtre de protection du moteur peuvent se boucher. Si vous constatez une forte diminution de la puissance d'aspiration, remplacez le sac et nettoyez le filtre de protection du moteur.
- Débranchez toujours l'appareil avant de remplacer le sac, de nettoyer les filtres et de fixer ou retirer les accessoires.
- N'utilisez jamais l'appareil sans sac ou sans filtre de protection du moteur. Cela pourrait endommager le moteur et réduire la durée de vie de l'appareil. Nous vous conseillons d'utiliser les sacs S-bag Philips ☐ ou les sacs réutilisables Philips.

Champs électromagnétiques (CEM)

Cet appareil Philips est conforme à toutes les normes relatives aux champs électromagnétiques (CEM). Il répond aux règles de sécurité établies sur la base des connaissances scientifiques actuelles s'il est manipulé correctement et conformément aux instructions de ce mode d'emploi.

Avant l'utilisation

Flexible

- 1 Pour raccorder le tuyau, insérez-le dans l'appareil (vous devez entendre un clic) (fig. 2).
- 2 Pour débrancher le tuyau, appuyez sur les boutons de déverrouillage (1) et tirez le raccord du flexible hors de son orifice de raccordement (2). (fig. 3)

Tube télescopique

- 1 Pour fixer le tube à la poignée du tuyau, insérez l'extrémité fine dans la partie plus large en tournant légèrement (fig. 4).
Pour détacher le tube, tirez dessus en le tournant légèrement.
- 2 Réglez le tube télescopique à la longueur qui vous convient. Faites glisser le bouton coulissant du tube (1), puis poussez la partie inférieure du tube vers le bas ou tirez-la vers le haut (2) (fig. 5).

Brosse standard

La brosse standard permet de nettoyer les moquettes (sans brosettes) ou les sols durs (avec brosettes).

- Pour nettoyer les sols durs, faites sortir les brosettes en actionnant du pied l'interrupteur à bascule situé sur l'embout combiné. (fig. 6)
- Pour nettoyer les moquettes, appuyez sur l'autre côté de l'interrupteur pour escamoter les brosettes. (fig. 7)

Brosse pour sols durs (certains modèles uniquement)

- La brosse pour sols durs est conçue pour un nettoyage en douceur des sols durs (fig. 8).

Porte-accessoires

Vous pouvez ranger deux accessoires à la fois dans le porte-accessoires.

- 1** Fixez le porte-accessoires sur le tube (1), puis fixez le flexible sur le porte-accessoires (2) (fig. 9).
- 2** Insérez les accessoires dans le porte-accessoires pour les ranger (fig. 10).

Suceur plat, petit embout et petite brosse

- 1** Fixez le suceur plat, le petit embout ou la petite brosse sur la poignée du tuyau ou sur le tube. Pour cela, insérez l'embout sur la poignée ou le tube en tournant légèrement. (fig. 11)
 - Servez-vous du suceur plat pour nettoyer les recoins et les endroits difficiles d'accès.
 - Utilisez le petit embout pour nettoyer de petites surfaces, comme des sièges ou des canapés.
 - Employez la petite brosse pour nettoyer des ordinateurs, des étagères, etc.

Mini-brosse Turbo (certains modèles uniquement)

La mini-brosse Turbo est spécialement conçue pour ramasser efficacement les poils d'animaux et la poussière présents sur les meubles et les matelas. La brosse unique située à l'intérieur de la mini-brosse Turbo retire les poils et cheveux des tissus afin qu'ils puissent être aspirés. La mini-brosse Turbo peut être fixée à la poignée du flexible ou au tube télescopique.

- 1** Pour fixer la mini-brosse Turbo, insérez-la sur la poignée ou le tube télescopique en tournant légèrement.
- 2** Pour retirer la mini-brosse Turbo, séparez les deux parties en tournant légèrement.

Utilisation de l'appareil

Aspiration

- 1** Sortez le cordon d'alimentation de l'appareil et branchez-le sur une prise secteur.
- 2** Appuyez sur le bouton marche/arrêt de l'appareil avec votre pied pour l'allumer. (fig. 12)

Remarque : Si vous souhaitez interrompre momentanément votre tâche, insérez l'ergot de rangement de la brosse dans l'insert du tube pour ranger ce dernier dans une position pratique (fig. 13).

Remarque : Pour transporter l'appareil, utilisez la poignée située à l'avant (fig. 14).

Réglage de la puissance d'aspiration

Vous pouvez régler la puissance d'aspiration :

- à l'aide du bouton coulissant de puissance d'aspiration situé sur la poignée ; (fig. 15)
- à l'aide de la commande électronique de puissance d'aspiration située sur l'aspirateur (fig. 16).

Nettoyage et entretien

La fiche doit être retirée de la prise avant le nettoyage ou l'entretien de l'appareil.

- 1** Éteignez et débranchez l'appareil avant d'en retirer et nettoyer certains éléments.
- 2** Nettoyez l'appareil et ses éléments avec un chiffon humide.

Ne mettez jamais d'éléments de l'aspirateur au lave-vaisselle.

Nettoyage du filtre sortie HEPA

Pour obtenir des performances optimales, nettoyez le filtre HEPA à chaque fois vous remplacez le sac.

- 1** Pour ouvrir la grille du filtre sortie HEPA, tirez la grille vers le haut à l'aide des languettes pour la retirer de l'appareil (fig. 17).
- 2** Retirez le filtre sortie HEPA.
- 3** Rincez le côté plissé du filtre sortie HEPA sous l'eau chaude.
 - Tenez le filtre de façon à ce que les zones plissées soient orientées vers le haut et que l'eau s'écoule parallèlement à celles-ci. Puis, tenez le filtre de façon à ce que l'eau élimine la poussière incrustée dans les zones plissées (fig. 18).
 - Tournez le filtre à 180° de façon à ce que l'eau s'écoule dans l'autre sens, le long des zones tissées (fig. 19).
 - Répétez cette opération jusqu'à ce que le filtre soit propre.

Ne nettoyez jamais le filtre sortie HEPA à l'aide d'une brosse (fig. 20).

Remarque : Le nettoyage ne permet pas au filtre de retrouver sa couleur d'origine. En revanche, il lui permet de retrouver ses qualités de filtration.

- 4** Secouez le filtre sortie HEPA pour en retirer l'excès d'eau. Laissez-le sécher complètement avant de le replacer dans l'aspirateur.
- 5** Une fois sec, remplacez le filtre sortie HEPA dans l'appareil.
- 6** Pour fermer la grille du filtre sortie HEPA, alignez les languettes du haut de la grille avec les fentes de l'appareil (1). Appuyez ensuite sur les languettes, en direction du bas, jusqu'à ce que la grille s'enclenche (2) (vous devez entendre un clic) (fig. 21).

Nettoyage du filtre de protection du moteur

Pour obtenir des performances optimales, nettoyez le filtre de protection du moteur au moins une fois par an.

- 1** Tirez sur le couvercle pour l'ouvrir (fig. 22).
- 2** Enlevez le support du sac de l'appareil. (fig. 23)

Veillez à tenir le sac en position verticale lorsque vous l'enlevez de l'appareil.

- 3** Retirez le porte-filtre et le filtre de protection du moteur de l'appareil. (fig. 24)
- 4** Retirez le filtre de protection du moteur de son porte-filtre. Secouez le filtre de protection du moteur au-dessus d'une poubelle pour le nettoyer.
- 5** Remplacez le filtre dans son porte-filtre, puis remplacez l'ensemble dans l'appareil.
- 6** Remplacez le support du sac dans l'appareil.

Nettoyage de la mini-brosse Turbo (certains modèles uniquement)

Pour nettoyer la brosse située à l'intérieur de la mini-brosse Turbo, suivez les étapes suivantes :

- 1** Dirigez la brosse située à l'intérieur de la mini-brosse Turbo vers vous. Utilisez une paire de ciseaux pour couper les cheveux, fils et autres résidus qui se sont enroulés autour de la brosse. (fig. 25)
- 2** Enlevez les poils, poussières et autres résidus de la brosse.

Remplacement

La fiche doit être retirée de la prise avant le nettoyage ou l'entretien de l'appareil.

Remplacement du sac

- Remplacez le sac dès que le voyant de sac plein a changé de couleur, et ce, même si la brosse n'est pas placée sur le sol (fig. 26).

- 1 Arrêtez, puis débranchez l'appareil.
- 2 Tirez sur le couvercle pour l'ouvrir.
- 3 Enlevez le support du sac de l'appareil.

Veillez à tenir le sac en position verticale lorsque vous l'enlevez de l'appareil.

- 4 Tirez sur la partie en carton du sac pour le retirer du support (fig. 27).
 ▶ De cette manière, le sac se ferme automatiquement.
- 5 Faites glisser le plus loin possible la partie en carton du nouveau sac dans les rainures du support du sac. (fig. 28)
- 6 Remplacez le support du sac dans l'aspirateur (fig. 29).

Remarque : Vous ne pourrez pas fermer le couvercle sans avoir installé un sac dans l'appareil.

- 7 Poussez le couvercle vers le bas.

Remplacement du filtre sortie HEPA

Débranchez toujours l'appareil avant de remplacer un filtre.

Remplacez le filtre sortie HEPA tous les ans.

- Pour retirer l'ancien filtre et le remplacer par un neuf, suivez les instructions relatives au retrait et au repositionnement des filtres de la section « Nettoyage du filtre sortie HEPA » du chapitre « Nettoyage et entretien ».

Commande de sacs

- Les sacs synthétiques Philips Classic S-bag ☐ sont disponibles sous la référence FC8021.
- Les sacs synthétiques à haute filtration Philips Clinic S-bag ☐ sont disponibles sous la référence FC8022.
- Les sacs synthétiques Philips Anti-odour S-bag ☐ sont disponibles sous la référence FC8023.
- Les sacs réutilisables (certains pays uniquement) sont disponibles sous la référence 4322 004 93370.

Remarque : Pour de plus amples informations sur les sacs S-bag, veuillez visiter le site www.s-bag.com.

Commande de filtres et d'accessoires

- Les filtres sortie HEPA sont disponibles sous la référence FC8070.

Rangement

- 1 Arrêtez, puis débranchez l'appareil.
- 2 Enroulez le cordon d'alimentation en appuyant sur le bouton d'enroulement (fig. 30).
- 3 Placez l'appareil en position verticale pour fixer l'embout à l'appareil, puis insérez la clavette dans l'embout dans l'insert de rangement.

Remarque : Pour garantir la stabilité du tube télescopique lors du rangement, réglez-le au plus court.

Environnement

- Lorsqu'il ne fonctionnera plus, ne jetez pas l'appareil avec les ordures ménagères, mais déposez-le à un endroit assigné à cet effet, où il pourra être recyclé. Vous contribuerez ainsi à la protection de l'environnement (fig. 31).

Garantie et service

Si vous souhaitez obtenir des informations supplémentaires ou faire réparer l'appareil, ou si vous rencontrez un problème, rendez-vous sur le site Web de Philips à l'adresse www.philips.com ou contactez le Service Consommateurs Philips de votre pays (vous trouverez le numéro de téléphone correspondant sur le dépliant de garantie internationale). S'il n'existe pas de Service Consommateurs Philips dans votre pays, renseignez-vous auprès de votre revendeur Philips local.

Dépannage

1 La puissance d'aspiration est insuffisante.

- Le sac est peut-être plein.

Si nécessaire, videz le sac.

- Les filtres doivent peut-être être nettoyés ou remplacés.

Si nécessaire, nettoyez ou remplacez les filtres.

- Le bouton coulissant de puissance d'aspiration situé sur la poignée est peut-être en position d'ouverture.

Placez-le en position de fermeture.

- La commande électronique de puissance d'aspiration est peut-être réglée sur un niveau trop bas.

Réglez-la sur un niveau plus élevé.

- L'embout, le tube ou le tuyau est peut-être bouché. (fig. 32)

Le cas échéant, détachez l'élément bouché et raccordez-le (tant que possible) dans le sens inverse. Allumez l'aspirateur pour forcer l'air à traverser l'élément bouché dans l'autre sens.

2 Certains modèles uniquement - des cheveux et poils sont accumulés autour de la brosse située à l'intérieur de la mini-brosse Turbo.

- Nettoyez la mini-brosse Turbo. Voir le chapitre « Nettoyage », section « Nettoyage de la mini-brosse Turbo ».

Pendahuluan

Selamat atas pembelian Anda dan selamat datang di Philips! Untuk memanfaatkan sepenuhnya dukungan yang ditawarkan Philips, daftarkan produk Anda di www.philips.com/welcome.

Gambaran umum (Gbr. 1)

- 1 Penutup
- 2 Tombol on/off
- 3 Indikator kantong debu penuh
- 4 Kontrol daya isap elektronik
- 5 Tombol penggulung kabel
- 6 Roda belakang
- 7 Konektor selang
- 8 Lubang sambungan selang
- 9 Tab pelepas tutup
- 10 Gagang
- 11 Penahan kantong debu
- 12 Kantong debu
- 13 Filter pelindung motor
- 14 Roda putar
- 15 Pelat jenis
- 16 Selot penyimpanan
- 17 Filter keluaran udara HEPA
- 18 Sakelar jungkit untuk setelan karpet/lantai keras
- 19 Nozel kombinasi
- 20 Slot penahan
- 21 Kabel listrik dengan steker
- 22 Kisi filter keluaran udara
- 23 Nozel celah
- 24 Nozel kecil
- 25 Pipa teleskopik
- 26 Nozel lantai keras (hanya tipe tertentu)
- 27 Sikat kecil
- 28 Penahan aksesoris
- 29 Selang dengan pegangan dan slide daya isap
- 30 Sikat turbo mini (hanya tipe tertentu)

Penting

Bacalah petunjuk penggunaan ini dengan saksama sebelum Anda menggunakan alat dan simpanlah sebagai referensi di masa mendatang.

Bahaya

- Jangan sekali-kali menyedot air atau cairan lain apa pun. Jangan sekali-kali menyedot bahan yang mudah terbakar dan jangan menyedot abu rokok sebelum dingin.

Peringatan

- Periksa apakah voltase pada alat sesuai dengan voltase listrik di rumah Anda, sebelum menghubungkan alat.
- Jangan menggunakan alat jika kabel listrik, steker, atau alat ini sendiri dalam keadaan rusak.
- Jika kabel listrik rusak, maka harus diganti oleh Philips, pusat layanan resmi Philips atau orang yang mempunyai keahlian sejenis agar terhindar dari bahaya.

- Alat ini tidak dimaksudkan untuk digunakan oleh orang (termasuk anak-anak) dengan cacat fisik, indera atau kecakapan mental yang kurang, atau kurang pengalaman dan pengetahuan, kecuali jika mereka diberikan pengawasan atau petunjuk mengenai penggunaan alat oleh orang yang bertanggung jawab bagi keselamatan mereka.
- Anak kecil harus diawasi untuk memastikan mereka tidak bermain-main dengan alat ini.
- Jangan mengarahkan selang, pipa atau aksesoris manapun ke mata atau telinga atau memasukkannya ke dalam mulut sewaktu terhubung ke penyedot debu dan penyedot debu dalam keadaan menyala.
- Jangan menggunakan alat dan sikat turbo mini pada binatang peliharaan.
- Steker harus dicabut dari stopkontak sebelum melakukan pembersihan dan perawatan alat.

Perhatian

- Jangan menyedot benda yang besar karena dapat menyebabkan saluran udara di dalam pipa atau selang menjadi tersumbat.
- Bila Anda menggunakan penyedot debu untuk menyedot abu, pasir halus, kapur, debu semen dan bahan sejenisnya, pori-pori filter kantong debu dan filter pelindung motor menjadi tersumbat. Jika Anda merasa daya isap alat menurun drastis, bersihkan filter wadah debu dan filter pelindung motor:
- Selalu cabut steker alat sebelum Anda mengganti kantong debu atau membersihkan filter dan merakit atau membongkar aksesoris.
- Jangan pernah gunakan alat tanpa kantong debu atau filter pelindung motor. Hal ini dapat menyebabkan kerusakan pada motor dan memperpendek umur alat. Sebaiknya gunakan kantong debu dari Phillips □ atau kantong debu pakai ulang dari Phillips .

Medan elektromagnet (EMF)

Alat dari Philips ini telah mematuhi semua standar yang berkenaan dengan medan elektromagnet (EMF). Jika ditangani dengan benar dan sesuai dengan instruksi yang diberikan dalam petunjuk penggunaan ini, alat ini aman digunakan berdasarkan pada bukti ilmiah yang kini tersedia.

Persiapan penggunaan

Selang

- 1 Untuk memasang selangnya, tekan ke alat (hingga berbunyi 'klik') (Gbr. 2).
- 2 Untuk melepas selang, tekan tombol lepas (1) dan tarik konektor selang hingga lepas dari lubang sambungan selang (2). (Gbr. 3)

Pipa teleskopik

- 1 Untuk memasang pipa ke pegangan selang, masukkan bagian yang sempit ke bagian yang lebih lebar sambil memutarnya sedikit (Gbr. 4).
Untuk melepas pipa, tarik sambil memutarnya sedikit.
- 2 Sesuaikan panjang pipa teleskopik senyaman mungkin selama menyedot debu. Tekan tombol geser pada pipa (1) dan tekan bagian pipa bawah ke bawah atau menariknya ke atas (2) (Gbr. 5).

Nozel kombinasi

Anda dapat menggunakan nozel kombinasi pada karpet (dengan strip sikat yang terlipat masuk) atau pada lantai keras (dengan strip sikat terlipat keluar).

- Untuk membersihkan lantai keras, tekan sakelar jungkit di atas nozel kombinasi dengan kaki Anda agar strip sikat keluar dari rumah nozel. (Gbr. 6)
- Untuk membersihkan karpet, tekan sakelar jungkit di sisi satunya agar strip sikat masuk ke rumah nozel. (Gbr. 7)

Nozel lantai keras (hanya tipe tertentu)

- Nozel lantai keras dirancang untuk membersihkan lantai keras dengan lembut (Gbr. 8).

Penahan aksesoris

Anda dapat menyimpan dua aksesoris dalam penahan aksesoris sekaligus.

- 1 Hubungkan penahan aksesoris ke tabung (1) kemudian hubungkan selang ke penahan aksesoris (2) (Gbr. 9).
- 2 Untuk menyimpan aksesoris di penahan aksesoris, dorong masuk ke dalam penahan (Gbr. 10).

Nozel celah, nozel kecil, dan sikat kecil

- 1 Hubungkan nozel celah, nozel kecil atau sikat kecil ke pegangan pada selang atau ke pipa. Caranya, masukkan pegangan atau pipanya ke dalam aksesoris sambil memutarinya sedikit. (Gbr. 11)
- Gunakan nozel celah untuk membersihkan sudut yang sempit atau tempat yang sulit dijangkau.
 - Gunakan nozel kecil untuk membersihkan area yang kecil, misalnya tempat duduk di kursi dan sofa.
 - Gunakan sikat kecil untuk membersihkan komputer, rak buku, dsb.

Sikat turbo mini (hanya tipe tertentu)

Sikat turbo mini dirancang khusus untuk mengangkat bulu dan rambut hewan dari furnitur dan karpet. Sikat yang unik di bagian dalam sikat turbo mini akan meluruskan rambut dari bahan, sehingga dapat diangkat dengan penyedot debu. Sikat turbo mini dapat dipasang pada pegangan selang atau pada pipa teleskopik.

- 1 Untuk memasang sikat turbo mini, masukkan sikat ke pegangan atau pipa teleskopik dan putar sedikit.
- 2 Untuk melepaskan sikat turbo mini, tarik keluar dari pegangan atau tabung mini sambil memutarnya sedikit.

Menggunakan alat

Menyedot debu

- 1 Tarik keluar kabel alat dan masukkan steker listrik pada stopkontak dinding.
- 2 Tekan tombol on/off di bagian atas alat dengan kaki Anda untuk menghidupkan alat. (Gbr. 12)

Catatan: Jika Anda ingin berhenti sejenak, sisipkan bubungan pada nozel ke dalam slot penahan untuk memarkir pipa pada posisi yang nyaman (Gbr. 13).

Catatan: Anda dapat membawa penyedot debu dengan memegang pegangan di bagian depan alat (Gbr. 14).

Menyesuaikan daya isap

Anda dapat menyesuaikan daya isap dengan:

- pengatur daya isap pada pegangan (Gbr. 15).
- kontrol daya isap elektronik pada penyedot debu (Gbr. 16).

Membersihkan dan pemeliharaan

Steker harus dicabut dari stopkontak sebelum melakukan pembersihan dan perawatan alat.

- 1 Selalu matikan alat dan cabut steker alat sebelum Anda melepaskan dan membersihkan komponen apa pun.

2 Bersihkan alat dan komponennya dengan kain lembab.

Jangan bersihkan komponen penyedot debu apa pun dengan mesin pencuci piring.

Membersihkan filter saluran udara HEPA.

Untuk mempertahankan kinerja optimal, bersihkan filter HEP tiap kali Anda mengganti kantong debu.

1 Untuk membuka kisi filter saluran udara HEPA, pegang tab dan tarik kisinya ke atas untuk melepaskannya dari alat (Gbr. 17).

2 Lepaskan filter saluran udara HEPA.

3 Bilas sisi filter saluran udara HEPA yang dilipat di bawah keran air panas yang mengalir perlahan.

- Pegang filter sedemikian rupa sehingga sisi yang dilipat menghadap ke atas dan air mengalir sejajar dengan lipatannya. Pegang filter pada suatu sudut agar air membilas kotoran di dalam lipatannya (Gbr. 18).
- Putar filter 180° dan biarkan air mengalir lipatannya dalam arah berlawanan (Gbr. 19).
- Lanjutkan proses ini sampai filter bersih.

Jangan bersihkan filter saluran udara HEPA dengan sikat (Gbr. 20).

Catatan: Pembersihan tidak akan mengembalikan warna filter semula, melainkan mengembalikan daya saringnya.

4 Dengan hati-hati goyangkan air dari permukaan filter saluran udara HEPA. Biarkan filter saluran udara HEPA benar-benar mengering sendiri sebelum dipasang kembali ke penyedot debu.

5 Letakkan kembali filter saluran udara HEPA yang telah kering ke alat.

6 Untuk menutup kisi filter saluran udara HEPA, sejajarkan dulu cuping di bagian atas kisi dengan slot di alat (1). Kemudian tekan tab ke bawah hingga kisi terkunci pada tempatnya (2) (hingga berbunyi 'klik') (Gbr. 21).

Membersihkan filter pelindung motor

Untuk menjaga kinerja tetap optimum, bersihkan filter pelindung motor sedikitnya sekali setahun.

1 Tarik tutupnya ke atas untuk membukanya (Gbr. 22).

2 Angkat penahan kantong debu dari alat. (Gbr. 23)

Pastikan Anda memegang kantong debu tegak lurus bila Anda mengangkatnya dari alat.

3 Tarik penahan filter bersama filter pelindung motor dari alat. (Gbr. 24)

4 Keluarkan filter pelindung motor dari penahannya. Goyang-goyangkan filter pelindung motor di atas tempat sampah untuk membersihkannya.

5 Pasang filter dalam penahan filter dan masukkan kembali penahan filter ke alat.

6 Letakkan kembali penahan kantong debu ke dalam alat.

Membersihkan sikat turbo mini (hanya tipe tertentu)

Untuk membersihkan sikat di bagian dalam sikat turbo mini, ikuti langkah-langkah berikut:

1 Putar sikat di bagian dalam sikat turbo sampai ulir pemotong menghadap Anda. Gunakan gunting untuk memotong benang dan lainnya yang telah terkumpul di sekitar sikat. (Gbr. 25)

2 Keluarkan bulu, rambut, dan kotoran lain dari sikat.

Penggantian

Steker harus dicabut dari stopkontak sebelum melakukan pembersihan dan perawatan alat.

Mengganti kantong debu

- Gantilah kantong debu bila indikator kantong debu penuh telah berubah warna secara permanen, misalnya, sekalipun nozel tidak diletakkan di atas lantai (Gbr. 26).

- 1 Matikan dan cabut alat dari stopkontak.
- 2 Tarik tutupnya ke atas untuk membukanya.
- 3 Angkat penahan kantong debu dari alat.

Pastikan Anda memegang kantong debu tegak lurus bila Anda mengangkatnya dari alat.

- 4 Tarik tag karton untuk melepas kantong debu yang sudah penuh dari perahannya (Gbr. 27).
 • Bila Anda melakukannya, kantong debu akan tersegel secara otomatis.
- 5 Selipkan karton di bagian depan kantong debu yang baru pada kedua alur di penahan kantong debu sejauh mungkin. (Gbr. 28)
- 6 masukkan kembali penahan kantong debu ke dalam penyedot debu (Gbr. 29).

Catatan: Jika tidak ada kantong debu yang dimasukkan, Anda tidak dapat menutupnya.

- 7 Tekan penutupnya ke bawah untuk menutupnya.

Melepas filter saluran udara HEPA.

Selalu cabut kabel listrik pada alat sebelum Anda mengganti filter.

Ganti filter saluran udara HEPA tiap 12 bulan.

- Untuk melepas filter lama dan memasang filter baru, ikuti petunjuk untuk melepas dan memasang filter di bagian 'Membersihkan filter saluran udara HEPA' dalam bab 'Membersihkan dan merawat'.

Memesan kantong debu

- Kantong debu sintesis Philips Classic s-bag □ tersedia dengan nomor tipe FC8021.
- Kantong debu sintesis berdaya saring tinggi Philips Clinic s-bag □ tersedia dengan nomor tipe FC8022.
- Kantong debu sintesis Philips Anti-odour s-bag □ tersedia dengan nomor tipe FC8023.
- Kantong debu pakai-ulang (hanya di beberapa negara) tersedia dengan nomor kode 4322 004 93370.

Catatan: Harap kunjungi www.s-bag.com untuk informasi lebih lanjut tentang kantong-s.

Memesan filter dan aksesoris

- Filter saluran udara HEPA tersedia dengan nomor tipe FC8070.

Penyimpanan

- 1 Matikan dan cabut alat dari stopkontak.
- 2 Tekan tombol penggulung kabel untuk menggulung kabel (Gbr. 30).
- 3 Letakkan alat dengan posisi tegak. Untuk memasang nozel ke alat, masukkan tonjolan pada nozel ke slot penyimpanan.

Catatan: Untuk memastikan penyimpanan pipa teleskopik yang stabil, atur pipa ke panjang terpendeknya.

Lingkungan

- Jangan membuang alat bersama limbah rumah tangga biasa jika alat sudah tidak dapat dipakai lagi, tetapi serahkan ke tempat pengumpulan barang bekas yang resmi untuk didaur ulang. Dengan melakukan hal ini, Anda ikut membantu melestarikan lingkungan (Gbr. 31).

Garansi dan servis

Jika Anda memerlukan servis atau informasi atau mengalami masalah, kunjungi situs web Philips di www.philips.com atau hubungi Pusat Layanan Konsumen Philips di negara Anda (Anda dapat menemukan nomor teleponnya dalam pamflet garansi internasional). Jika tidak ada Pusat Layanan Konsumen di negara Anda, kunjungi dealer Philips setempat.

Pemecahan masalah

1 Daya isap tidak memadai

- Mungkin kantong debu sudah penuh.

Jika perlu, kosongkan kantong debu.

- Mungkin filter perlu dibersihkan atau diganti.

Jika perlu, bersihkan atau ganti filternya.

- Mungkin pengatur daya isap pada pegangannya terbuka.

Tutuplah sakelarnya.

- Mungkin kontrol daya isap elektronik disetel ke setelan rendah.

Setel kontrol ke setelan yang lebih tinggi.

- Mungkin nozel, pipa atau selang tersumbat. (Gbr. 32)

Untuk menyingkirkan penghalang tersebut, lepaskan item yang tersumbat dan pasanglah (sejauh mungkin) dengan posisi terbalik. Hidupkan pendorot debu untuk memaksa udara mendorong item penyumbat ke arah berlawanan.

2 Hanya tipe tertentu: rambut terilit di sekitar sikat di dalam sikat turbo mini.

- Bersihkan sikat turbo mini. Lihat bab 'Membersihkan', bagian 'Membersihkan sikat turbo mini'.

QUELASSPRTTEUR.COM

소개

필립스 제품을 구입해 주셔서 감사합니다! 필립스가 드리는 지원 혜택을 받으실 수 있도록 www.philips.co.kr에서 제품을 등록하십시오.

각 부의 명칭 (그림 1)

- 1 덮개
- 2 전원 버튼
- 3 먼지 봉투 교체 표시등
- 4 전자식 흡입력 조절기
- 5 코드 되감기 버튼
- 6 뒷바퀴
- 7 호스 연결부
- 8 호스 연결 구멍
- 9 덮개 열림 탭
- 10 손잡이
- 11 먼지 봉투 거치대
- 12 먼지 봉투
- 13 모터 보호 필터
- 14 회전식 바퀴
- 15 명판
- 16 보관용 흡
- 17 HEPA 배기 필터
- 18 카페트/일반 바닥재 설정을 위한 로커 스위치
- 19 콤비네이션 노즐
- 20 거치용 흡
- 21 플러그 전원 코드
- 22 배기 필터 그릴
- 23 틈새 노즐
- 24 소형 노즐
- 25 길이 조절이 가능한 연장관
- 26 딱딱한 바닥용 노즐(특정 모델만 해당)
- 27 소형 브러시
- 28 액세서리 거치대
- 29 손잡이와 흡입력 조절기가 있는 호스
- 30 미니 터보 브러시(특정 모델만 해당)

주의 사항

본 제품을 사용하기 전에 이 사용 설명서를 주의 깊게 읽고 나중에 참조할 수 있도록 잘 보관하십시오.

위험

- 물, 다른 용액 또는 가연성 물질은 절대 흡입하지 마십시오. 타고 남은 재는 완전히 꺼져서 식기 전까지는 절대 흡입하지 마십시오.

경고

- 제품에 전원을 연결하기 전에, 제품에 표시된 전압과 사용 지역의 전압이 일치하는지 확인하십시오.
- 전원 코드, 플러그 또는 제품 자체가 손상된 경우에는 본 제품을 사용하지 마십시오.
- 전원 코드가 손상된 경우, 안전을 위해 필립스 서비스 센터 또는 필립스 서비스 지정 점에 의뢰하여 교체하십시오.

- 신체적인 감각 및 정신적인 능력이 떨어지거나 경험과 지식이 풍부하지 않은 성인 및 어린이는 혼자 제품을 사용하지 말고 제품 사용과 관련하여 안전에 책임질 수 있도록 지시사항을 충분히 숙지한 사람의 도움을 받으십시오.
- 어린이가 제품을 가지고 놀지 못하도록 지도해 주십시오.
- 호스, 연장관 또는 기타 액세서리가 진공 청소기가 연결되어 있고 진공 청소기의 전원이 켜져 있을 때 이를 눈, 귀에 갖다 대거나 입에 넣지 마십시오.
- 애완동물을 대상으로 제품과 미니 터보 브러시를 사용하지 마십시오.
- 제품을 청소 또는 유지관리하기 전에 반드시 소켓에서 플러그를 뽑으십시오.

주의

- 연장관이나 호스의 공기 통로가 막힐 수 있으므로 큰 물체를 흡입하지 마십시오.
- 진공 청소기를 사용하여 재, 미세 모래, 석회, 시멘트 먼지 및 유사 물질을 청소하면 먼지 봉투 및 모터 보호 필터의 구멍이 막히게 됩니다. 흡입력이 상당히 약해졌다고 판단되면 먼지 봉투를 교체하고 모터 보호 필터를 청소하십시오.
- 먼지 봉투를 교체하거나 필터를 청소하기 전과 액세서리를 분해하거나 조립하기 전에 반드시 제품의 전원 코드를 뽑으십시오.
- 먼지 봉투 또는 모터 보호 필터 없이 제품을 사용하지 마십시오. 모리가 손상되고 제품의 수명이 단축될 수 있습니다. 필립스 s-bag 0 먼지 봉투 또는 재활용 먼지 봉투를 사용할 것을 권장합니다.

EMF(전자기장)

이 필립스 제품은 EMF(전자기장)와 관련된 모든 기준을 준수합니다. 이 사용 설명서의 지침에 따라 적절하게 취급할 경우 이 제품은 안전하게 사용할 수 있으며 이는 현재까지의 과학적 증거에 근거하고 있습니다.

사용 전 준비

호스

- 1 호스를 연결하려면 ‘찰칵’ 소리가 날 때까지 제품 안으로 밀어 넣으십시오 (그림 2).
- 2 호스를 분리하려면 열림 버튼을 누르고(1) 호스 연결 구멍에서 호스 연결부를 잡아당기십시오(2). (그림 3)

길이 조절이 가능한 연장관

- 1 연장관을 호스의 손잡이에 연결하려면 살짝 돌리면서 좁은 부분을 넓은 부분에 끼우십시오 (그림 4).
연장관을 분리하려면 살짝 돌리면서 잡아빼십시오.
- 2 청소 도중 사용하기 편한 길이로 조절하려면 연장관의 슬라이드를 누르면서(1) 하단 연장관을 아래쪽으로 누르거나 또는 위쪽으로 잡아 당기십시오(2) (그림 5).

콤비네이션 노즐

콤비네이션 노즐은 카페트(브러시 솔을 안으로 접은 상태로 사용)나 딱딱한 바닥재(브러시 솔을 밖으로 내놓은 상태로 사용)에서 모두 사용할 수 있습니다.

- 딱딱한 바닥재 청소를 위해 브러시 솔을 노즐 밖으로 빼려면 콤비네이션 노즐 위에 있는 로커 스위치를 발로 누르십시오. (그림 6)
- 카페트 청소를 위해 브러시 솔을 안으로 집어 넣으려면 로커 스위치를 반대쪽으로 누르십시오. (그림 7)

딱딱한 바닥용 노즐(특정 모델만 해당)

- 딱딱한 바닥용 노즐은 딱딱한 바닥을 부드럽게 청소하도록 설계되었습니다 (그림 8).

액세서리 거치대

액세서리 거치대에 두 개의 액세서를 동시에 보관할 수 있습니다.

1 액세서리 거치대를 연장관에 연결한 다음(1) 호스를 액세서리 거치대에 연결합니다 (2) (그림 9).

2 액세서를 거치대에 밀어 넣어 액세서리 거치대에 보관할 수 있습니다 (그림 10).

틈새 노즐, 소형 노즐 및 소형 브러시

1 틈새 노즐, 소형 노즐 및 소형 브러시는 호스 손잡이나 연장관에 연결하십시오. 액세서리에 손잡이나 호스를 살짝 돌리면서 삽입합니다. (그림 11)

- 틈새 노즐은 좁은 구석이나 닿기 힘든 장소를 청소할 때 사용하십시오.
- 소형 노즐은 의자나 소파와 같이 좁은 공간을 청소할 때 사용하십시오.
- 소형 브러시는 컴퓨터나 책장 등을 청소할 때 사용하십시오.

미니 터보 브러시(특정 모델만 해당)

미니 터보 브러시는 가구나 매트리스 구석 구석에 놓인 애완동물의 잔털을 효과적으로 제거하도록 특별 고안되었습니다. 미니 터보 브러시 내부의 독특한 브러시는 섬유 소재로부터 머리카락이 떨어져 나오도록 하여 진공 청소기로 깔끔히 처리할 수 있습니다. 미니 터보 브러시는 호스 손잡이나 연장관에 부착할 수 있습니다.

1 미니 터보 브러시를 부착하려면 손잡이 또는 연장관을 약간 돌려서 끼웁니다.

2 미니 터보 브러시를 분리하려면 손잡이 또는 연장관에서 살짝만 돌려 잡아당겨 주십시오.

제품 사용

진공 청소

1 제품에서 코드를 꺼내고 벽면 콘센트에 전원 플러그를 꽂으십시오.

2 제품 상단의 전원 버튼을 발도 눌러서 전원을 켜십시오. (그림 12)

참고: 청소를 잠시 중단하려면 노즐 걸이를 임시 보관용 홈에 끼워서 연장관을 편안하게 세워두십시오 (그림 13).

참고: 청소기를 들어서 옮길 때는 제품 앞부분에 있는 손잡이를 이용하십시오 (그림 14).

흡입력 조절

다음의 도구를 사용하여 흡입력을 조절할 수 있습니다.

- 손잡이에 있는 흡입력 조절기 (그림 15)
- 진공 청소기에 있는 흡입력 조절기 (그림 16)

세척 및 유지관리

제품을 청소 또는 유지관리하기 전에 반드시 소켓에서 플러그를 뽑으십시오.

1 부품을 교체하거나 청소하기 전에는 항상 제품의 전원을 끄고 코드를 뽑으십시오.

2 제품 및 부품을 닦을 때에는 젖은 천을 사용하십시오.

식기세척기를 사용하여 청소기의 부품을 세척하지 마십시오.

HEPA 배기 필터 청소

최적의 성능을 유지하려면 먼지 봉투를 교체할 때마다 HEPA 필터를 청소하십시오.

- 1 HEPA 배기 필터 그릴을 열려면 탭을 잡고 그릴을 위로 잡아당겨 제품에서 분리하십시오 (그림 17).
- 2 HEPA 배기 필터를 빼내십시오.
- 3 HEPA 배기 필터의 주름 잡힌 부분을 천천히 흐르는 뜨거운 물에 행구십시오.
 - 주름 잡힌 부분이 위를 향하고 물이 주름과 평행하여 흐르도록 필터를 잡으십시오.
 - 필터를 기울어지게 잡아서 주름 사이의 먼지가 물에 씻겨 내려 가도록 잡으십시오 (그림 18).
 - 필터를 180° 뒤로 돌려서 반대쪽 주름도 물에 씻으십시오 (그림 19).
 - 필터가 깨끗해질 때 까지 계속 씻으십시오.

HEPA 배기 필터를 브러시로 씻지 마십시오 (그림 20).

참고: 필터 세척을 통해 원래 색깔이 돌아오지는 않지만 필터링 기능은 회복됩니다.

- 4 HEPA 배기 필터를 조심스럽게 흔들어 물기를 털어내십시오. HEPA 배기 필터를 진공 청소기에 다시 넣기 전에 물기를 완전히 말리십시오.
- 5 물기를 말린 HEPA 배기 필터를 제품에 다시 장착하십시오.
- 6 HEPA 배기 필터 그릴을 닫으려면 먼저 그릴 상단의 돌출부를 제품 슬롯에 맞춥니다 (1). 그런 다음 그릴이 제자리에 고정될 때까지 첩을 아래로 누르십시오(2) ('찰칵' 소리가 남) (그림 21).

모터 보호 필터 청소

최적의 성능을 유지하려면 모터 보호 필터를 적어도 1년마다 청소하십시오.

- 1 먼지 봉투를 열려면 덮개를 위로 올리십시오 (그림 22).
 - 2 제품에서 먼지 봉투 거치대를 들어내십시오. (그림 23)
- 제품에서 먼지 봉투를 들어올릴 때 똑바로 세워서 잡으십시오.
- 3 제품에서 모터 보호 필터 거치대를 당기십시오. (그림 24)
 - 4 거치대에서 모터 보호 필터를 꺼내십시오. 휴지통 위에서 모터 보호 필터를 털어내 필터를 청소하십시오.
 - 5 필터를 필터 거치대에 넣고 필터 거치대를 제품으로 다시 밀어 넣으십시오.
 - 6 먼지 봉투 거치대를 제품에 다시 넣으십시오.

미니 터보 브러시 청소(특정 모델만 해당)

미니 터보 브러시의 내부 브러시를 청소하려면 다음 단계를 따르십시오.

- 1 커팅 그루브가 사용자를 향하도록 미니 터보 브러시의 브러시를 돌리십시오. 가위를 사용하여 롤러 브러시 주위에 붙어있는 머리카락, 실 등을 잘라내십시오. (그림 25)
- 2 브러시에서 잔털, 머리카락 및 기타 먼지를 제거하십시오.

교체

제품을 청소 또는 유지관리하기 전에 반드시 소켓에서 플러그를 뽑으십시오.

먼지 봉투 교체

- 먼지 봉투 교체 표시등의 색깔이 바뀌면 즉시 먼지 봉투를 교체하십시오(예를 들어, 노즐을 바닥에 대고 있지 않은 경우도 해당) (그림 26).

1 전원을 끄고 제품의 전원 플러그를 뽑으십시오.

2 먼지 봉투를 열려면 덮개를 위로 올리십시오.

3 제품에서 먼지 봉투 거치대를 들어내십시오.

제품에서 먼지 봉투를 들어올릴 때 똑바로 세워서 잡으십시오.

4 거치대에서 가득 찬 먼지 봉투를 분리하려면 딱딱한 판지의 손잡이를 당기십시오 (그림 27).

▶ 이렇게 하면 먼지 봉투가 자동으로 밀봉됩니다.

5 새 먼지 봉투의 판지 앞면을 먼지 봉투 거치대의 2개 홈으로 최대한 밀어 넣으십시오. (그림 28)

6 먼지 봉투 거치대를 진공 청소기 안에 다시 넣으십시오 (그림 29).

참고: 먼지 봉투가 끼워져 있지 않으면 덮개를 닫을 수 없습니다.

7 뚜껑을 아래로 눌러 닫으십시오.

HEPA 배기 필터 교체

필터를 교체하기 전에 항상 전원 플러그를 뽑으십시오.

HEPA 배기 필터는 12개월마다 교체하십시오.

- 오래된 필터를 새 필터로 교체하려면 '청소 및 유지관리' 장의 'HEPA 배기 필터 청소' 섹션에 나와있는 필터 제거 및 설치 관련 지침을 따르십시오.

먼지 봉투 구매

- 필립스 클래식 S-bag D 합성섬유 먼지 봉투는 모델 번호 FC8021로 구매하십시오.
- 필립스 클리닉 S-bag D 강력한 필터 합성섬유 먼지 봉투는 모델 번호 FC8022로 구매하십시오.
- 필립스 냄새 제거 S-bag D 합성섬유 먼지 봉투는 모델 번호 FC8023으로 구매하십시오.
- 재사용이 가능한 먼지 봉투(일부 국가만 해당)는 코드 번호 4322 004 93370으로 구매하십시오.

참고: S-bag에 대한 자세한 정보는 www.s-bag.com을 방문하십시오.

필터 및 액세서리 주문

- HEPA 배기 필터는 제품 유형 번호 FC8070로 구매하십시오.

보관

1 전원을 끄고 제품의 전원 플러그를 뽑으십시오.

2 코드 되감기 버튼을 눌러 코드를 되감으십시오 (그림 30).

3 제품을 똑바로 세워놓으십시오. 노즐 길이를 보관 홈에 끼워서 노즐을 제품에 부착하십시오.

참고: 길이 조절이 가능한 연장관을 안정적으로 보관하려면 연장관의 길이를 가장 짧게 조절하십시오.

환경

- 수명이 다 된 제품은 일반 가정용 쓰레기와 함께 버리지 마시고 지정된 재활용 수거 장소에 버리십시오. 이런 방법으로 환경 보호에 동참하실 수 있습니다(그림 31).

품질 보증 및 서비스

보다 자세한 정보가 필요하시거나, 사용상의 문제가 있을 경우에는 필립스전자 홈페이지(www.philips.co.kr)를 방문하거나 필립스 고객 상담실로 문의하십시오. 전국 서비스센터 안내는 제품 보증서를 참조하십시오. *(주)필립스전자: (02)709-1200 *고객 상담실: (080)600-6600(수신자부담)

문제 해결

1 흡입력이 약합니다.

- 먼지 봉투가 가득 차 있을 수 있습니다. 필요한 경우 먼지 봉투를 비우십시오.
- 필터 청소나 교체가 필요할 수 있습니다. 필요한 경우 필터를 청소하거나 교체하십시오.
- 손잡이에 있는 흡입력 조절기가 열려 있을 수 있습니다. 조절기를 닫으십시오.
- 전자식 흡입력 조절기가 낮게 설정되어 있을 수 있습니다. 조절기를 높게 설정하십시오.
- 노즐, 연장관 또는 호스가 막혀 있을 수 있습니다. (그림 32)

이물질 제거하려면 막힌 부분을 분리하여 반대 방향으로 가능한 멀리 연결하십시오. 진공 청소기의 전원을 켜서 막힌 부분에 공기가 반대 방향으로 통하도록 하십시오.

2 특정 모델만 해당: 미니 터보 브러시의 내부 브러시 주변에 머리카락이 붙어 있습니다.

- 미니 터보 브러시를 청소하십시오. '청소'란의 '미니 터보 브러시 청소' 섹션을 참조하십시오.

QUELASPIRA.COM

Pengenalan

Tahniah atas pembelian anda, dan selamat datang ke Philips! Untuk mendapat manfaat sepenuhnya daripada sokongan yang ditawarkan oleh Philips, daftarkan produk anda di www.philips.com/welcome.

Perihalan umum (Gamb. 1)

- 1 Penutup
- 2 Butang hidup/mati
- 3 Penunjuk beg habuk penuh
- 4 Kawalan kuasa sedutan elektronik
- 5 Butang gulung semula kord
- 6 Roda belakang
- 7 Penyambung hos
- 8 Bukaan penyambungan hos
- 9 Tab pelepasan penutup
- 10 Pemegang
- 11 Pemegang beg habuk
- 12 Beg habuk
- 13 Penuras pelindung motor
- 14 Roda putar ayun
- 15 Plat jenis
- 16 Slot storan
- 17 Penuras ekzos HEPA
- 18 Suis rocker bagi tetapan permaidani/lantai keras
- 19 Muncung gabungan
- 20 Slot penempatan
- 21 Kord sesalur kuasa dengan plag
- 22 Gril penuras ekzos
- 23 Muncung ceruk
- 24 Muncung kecil
- 25 Tiub teleskop
- 26 Muncung lantai keras (jenis tertentu sahaja)
- 27 Berus kecil
- 28 Pemegang aksesori
- 29 Hos dengan gegengam tangan dan gelangsar kuasa sedutan
- 30 Berus turbo mini (jenis tertentu sahaja)

Penting

Baca manual pengguna ini dengan teliti sebelum anda menggunakan perkakas dan simpan ia untuk rujukan masa depan.

Bahaya

- Jangan sekali-kali sedut air atau cecair lain. Jangan sekali-kali menyedut bahan mudah terbakar dan jangan sedut abu sebelum ia menjadi sejuk.

Amaran

- Pastikan bahawa voltan yang dinyatakan pada perkakas sepadan dengan voltan sesalur kuasa tempatan anda.
- Jangan gunakan perkakas jika kord sesalur kuasa, plag atau perkakas itu sendiri adalah rosak.
- Jika kord sesalur kuasa rosak, ia mesti diganti oleh Philips, pusat servis yang dibenarkan oleh Philips ataupun pihak lain seumpamanya yang layak bagi mengelakkan bahaya.

- Perkakas ini tidak dimaksudkan untuk digunakan oleh orang (termasuk kanak-kanak) yang kurang upaya dari segi fizikal, deria atau mental, atau kurang berpengalaman dan pengetahuan, kecuali mereka telah diberi pengawasan atau arahan berkenaan penggunaan perkakas ini oleh orang yang bertanggungjawab atas keselamatan mereka.
- Kanak-kanak hendaklah diawasi untuk memastikan bahawa mereka tidak bermain dengan perkakas ini.
- Jangan halakan hos, tiub atau sebarang aksesori lain ke arah mata atau telinga, mahupun memasukkannya ke dalam mulut anda apabila ia telah disambungkan kepada pembersih vakum dan pembersih vakum ini telah dihidupkan.
- Jangan gunakan perkakas ini dan berus turbo mini pada haiwan peliharaan.
- Keluarkan plag daripada soket dinding sebelum membersihkan atau menyetarakan perkakas.

Awas

- Jangan sedut objek yang besar kerana ini akan menyebabkan laluan udara di dalam tiub atau hos menjadi tersekat.
- Apabila anda menggunakan pembersih vakum untuk memvakum debu, pasir halus, kapur, habuk simen dan bahan yang serupa, liang beg habuk dan penuras perlindungan motor akan tersumbat. Jika anda terasa penyusutan ketara pada kuasa sedutan, ganti beg habuk dan bersihkan penuras perlindungan motor.
- Anda hendaklah mencabut plag perkakas setiap kali sebelum anda mengganti beg habuk atau membersihkan penuras dan memasang atau menanggalkan pemasangan aksesori.
- Jangan sekali-kali menggunakan perkakas tanpa beg habuk atau penuras perlindungan motor. Ini boleh merosakkan motor dan memendekkan hayat perkakas. Kami menasihatkan agar anda menggunakan beg habuk  beg s Philips atau beg habuk boleh guna semula Philips.

Medan elektromagnet (EMF)

Perkakas Philips ini mematuhi semua standard berkenaan medan elektromagnet (EMF). Jika perkakas ini dikendalikan dengan betul dan mengikut arahan dalam manual pengguna ini, ia selamat untuk digunakan berdasarkan bukti saintifik yang terdapat pada hari ini.

Bersedia untuk menggunakan

Hos

- 1** Untuk menyambungkan hos, tekan ia ke dalam perkakas ('klik') (Gamb. 2).
- 2** Untuk menanggalkan hos, tekan butang pelepas (1) dan tarik penyambung hos keluar daripada bukaan sambungan hos (2). (Gamb. 3)

Tiub teleskop

- 1** Untuk menyambungkan tiub kepada gegenggam tangan pada hos, masukkan bahagian yang sempit ke dalam bahagian yang lebih lebar sambil memusingkannya sedikit (Gamb. 4). Untuk menanggalkan tiub, tarik sambil memusingkannya sedikit.
- 2** Laraskan tiub teleskop agar panjangnya selesa bagi anda semasa memvakum. Tekan gelang sar pada tiub (1) dan tekan bahagian bawah tiub ke bawah atau tarik ke atas (2) (Gamb. 5).

Muncung gabungan

- Anda boleh menggunakan muncung gabungan pada permaidani (dengan jalur berus dilipat ke dalam) atau pada lantai keras (dengan jalur berus dilipat ke luar).
- Untuk membersihkan lantai keras, tolak suis rocker pada bahagian atas muncung gabungan menggunakan kaki anda agar jalur berus keluar daripada perumah muncung. (Gamb. 6)
 - Untuk membersihkan permaidani, tolak suis rocker pada sebelah yang satu lagi agar jalur berus hilang ke dalam perumah. (Gamb. 7)

Muncung lantai keras (jenis tertentu sahaja)

- Muncung lantai keras telah direka bentuk untuk pembersihan lembut lantai keras (Gamb. 8).

Pemegang aksesori

Anda boleh menyimpan dua aksesori di dalam pemegang aksesori sekali gus.

- 1 Sambungkan pemegang aksesori kepada tiub (1) dan kemudian sambungkan hos kepada pemegang aksesori (2) (Gamb. 9).
- 2 Untuk menyimpan aksesori di dalam pemegang aksesori, tolak ia ke atas pemegang (Gamb. 10).

Muncung ceruk, muncung kecil dan berus kecil

- 1 Sambungkan muncung ceruk, muncung kecil atau berus kecil kepada gegenggam tangan pada hos atau kepada tiub. Untuk melakukannya, masukkan gegenggam tangan atau tiub ke dalam aksesori sambil memusingkannya sedikit. (Gamb. 11)
- Gunakan muncung ceruk untuk membersihkan sudut yang sempit atau kawasan yang sukar dicapai.
 - Gunakan muncung kecil untuk membersihkan kawasan kecil, seperti pada tempat duduk pada kerusi dan sofa.
 - Gunakan berus kecil untuk membersihkan komputer, rak buku dsb.

Berus turbo mini (jenis tertentu sahaja)

Berus turbo mini direka bentuk khusus untuk menangkap rambut dan bulu haiwan serta bulu daripada perabot dan tilam. Berus unik di dalam berus turbo mini melonggarkan bulu tersebut daripada kain agar ia dapat ditangkap oleh pembersih vakum. Berus turbo mini boleh dilekatkan pada gegenggam tangan hos atau kepada tiub teleskop.

- 1 Untuk memasang berus turbo mini, masukkan ke dalam gegenggam atau tiub teleskop sambil memutarkannya sedikit.
- 2 Untuk menanggalkan berus turbo mini, tarik ia keluar daripada gegenggam atau tiub teleskop sambil memutarkannya sedikit.

Menggunakan perkakas

Pembersihan vakum

- 1 Tarik kord keluar daripada perkakas dan masukkan plag sesalur kuasa ke dalam soket dinding.
- 2 Tekan butang hidup/mati pada bahagian atas perkakas menggunakan kaki anda untuk menghidupkan perkakas. (Gamb. 12)

Nota: Jika anda hendak berhenti seketika, masukkan rabung pada muncung ke dalam slot peletakan agar tiub terletak pada kedudukan yang memudahkan (Gamb. 13).

Nota: Anda boleh mengangkat pembersih vakum pada pemegangnya di bahagian hadapan perkakas (Gamb. 14).

Melaraskan kuasa sedutan

Anda boleh melaraskan kuasa sedutan menggunakan:

- gelangsar kuasa sedutan pada gegenggam tangan (Gamb. 15).
- kawalan kuasa sedutan elektronik pada pembersih vakum (Gamb. 16).

Pembersihan dan penyelenggaraan

Keluarkan plag daripada soket dinding sebelum membersihkan atau menyenggaraakan perkakas.

- 1 Matikan dan cabut plag perkakas sebelum anda menanggalkan dan membersihkan mana-mana bahagian.
- 2 Bersihkan perkakas dan bahagiannya dengan kain lembap.

Jangan bersihkan mana-mana bahagian pembersih vakum di dalam mesin basuh pinggan mangkuk.

Membersihkan penuras ekzos HEPA.

Untuk mengekalkan prestasi optimum, bersihkan penuras HEPA setiap kali anda mengganti beg habuk.

- 1 Untuk membuka gril penuras ekzos HEPA, pegang tab dan tarik gril ke atas untuk menanggalkannya daripada perkakas (Gamb. 17).
- 2 Keluarkan penuras ekzos HEPA.
- 3 Bilas bahagian penuras HEPA yang berlisu di bawah air paip panas yang mengalir perlahan.
 - Pegang penuras dengan cara sehingga sisi yang berlisu menghadap ke atas dan air mengalir selari dengan lisu. Pegang penuras pada sudut tertentu agar air mengalir keluar kotoran di dalam lisu (Gamb. 18).
 - Putar penuras 180° dan biarkan air mengalir di sepanjang lisu dalam arah yang bertentangan (Gamb. 19).
 - Teruskan proses ini sehingga penuras menjadi bersih.

Jangan sekali-kali bersihkan penuras ekzos HEPA dengan brus (Gamb. 20).

Nota: Pembersihan tidak akan mengembalikan warna asal penuras, namun ia akan mengembalikan kuasa turasannya.

- 4 Goncang air pada permukaan penuras ekzos HEPA dengan berhati-hati. Biarkan penuras ekzos HEPA kering sepenuhnya sebelum anda memasukkannya kembali ke dalam pembersih vakum.
- 5 Letakkan penuras ekzos HEPA yang kering kembali ke dalam perkakas.
- 6 Untuk menutup gril penuras ekzos HEPA, mula-mula sejajarkan cuping pada bahagian atas gril dengan slot pada perkakas (1). Kemudian tekan tab ke bawah sehingga gril terkunci di tempatnya (2) ("klik") (Gamb. 21).

Membersihkan penuras perlindungan motor.

Untuk mengekalkan prestasi optimum, bersihkan penuras perlindungan motor sekurang-kurangnya sekali setahun.

- 1 Tarik penutup ke atas untuk membukanya (Gamb. 22).
- 2 Angkat pemegang beg habuk keluar daripada perkakas. (Gamb. 23)

Pastikan anda memegang beg habuk secara menegak apabila anda mengangkatnya keluar daripada perkakas.

- 3 Tarik pemegang penuras dengan penuras perlindungan motor keluar daripada perkakas. (Gamb. 24)
- 4 Keluarkan penuras perlindungan motor daripada pemegang. Goncang penuras perlindungan motor di atas bakul sampah untuk membersihkannya.

- 5 Masukkan penuras ke dalam pemegang turas dan luncurkan pemegang turas kembali ke dalam perkakas.
- 6 Kembalikan pemegang beg habuk ke dalam perkakas.

Membersihkan berus turbo mini (jenis tertentu sahaja)

Untuk membersihkan berus di dalam berus turbo mini, ikuti langkah-langkah di bawah.

- 1 Putar berus di dalam berus turbo mini sehingga alur pemotongnya menghadap anda. Gunakan gunting untuk memotong rambut, benang dsb yang telah terkumpul melingkari berus itu. (Gamb. 25)
- 2 Keluarkan bulu-bulu, rambut dan kotoran lain dari berus.

Penggantian

Keluarkan plag daripada soket dinding sebelum membersihkan atau menyenggaraakan perkakas.

Mengganti beg habuk

- Gantikan beg habuk sebaik sahaja penunjuk beg habuk penuh bertukar warna secara kekal, iaitu walaupun semasa muncung tidak diletakkan di atas lantai (Gamb. 26).

- 1 Matikan peralatan dan cabut plagnya.
- 2 Tarik penutup ke atas untuk membukanya.
- 3 Angkat pemegang beg habuk keluar daripada perkakas.

Pastikan anda memegang beg habuk secara menegak apabila anda mengangkatnya keluar daripada perkakas.

- 4 Tarik teg kadbod untuk mengeluarkan beg habuk yang penuh daripada pemegang (Gamb. 27).
▶ Apabila anda berbuat demikian, beg habuk dikedapkan secara automatik.
- 5 Luncurkan bahagian hadapan kadbod beg habuk yang baru ke dalam dua alur pemegang beg habuk sejauh yang mungkin. (Gamb. 28)
- 6 Letakkan semula pemegang beg habuk ke dalam pembersih vakum (Gamb. 29).

Nota: Jika tiada beg habuk telah dimasukkan, anda tidak boleh menutupnya.

- 7 Tolak penutup ke bawah untuk menutupnya.

Mengganti penuras ekzos HEPA.

Anda hendaklah mencabut plag perkakas setiap kali anda hendak menggantikan penuras.

Ganti penuras ekzos HEPA setiap 12 bulan.

- Untuk mengeluarkan penuras lama dan menggantikan dengan yang baru, ikuti arahan bagi mengeluarkan dan menempatkan penuras dalam bahagian 'Membersihkan penuras ekzos HEPA' dalam bab 'Pembersihan dan penyelenggaraan'.

Memesan beg habuk

- Beg habuk sintetik Classic s-bag ☐ Philips boleh didapati di bawah nombor jenis FC8021.
- Beg habuk sintetik penurasan tinggi Clinic s-bag ☐ Philips boleh didapati di bawah nombor jenis FC8022.
- Beg habuk sintetik Anti-odour s-bag ☐ Philips boleh didapati di bawah nombor jenis FC8023.
- Beg habuk boleh guna semula (sesetengah negara sahaja) boleh didapati di bawah nombor kod 4322 004 93370.

Nota: Sila kunjungi www.s-bag.com untuk mendapatkan maklumat lanjut mengenai s-bag.

Membuat pesanan penuras dan aksesori

- Penuras ekzos HEPA boleh didapati dengan nombor jenis FC8070.

Penyimpanan

- 1 Matikan peralatan dan cabut plagnya.
- 2 Tekan butang gulung semula kord untuk menggulung semula kord (Gamb. 30).
- 3 Tegakkan perkakas. Untuk memasang muncung pada perkakas, masukkan rabung pada muncung ke dalam slot penyimpanan.

Nota: Untuk memastikan penyimpanan tiub teleskop yang stabil, laraskan tiub agar menjadi paling pendek.

Alam sekitar

- Jangan buang perkakas dengan sampah rumah yang biasa pada akhir hayatnya. Sebaliknya serahkannya ke pusat pungutan rasmi untuk dikitar semula. Dengan berbuat begini, anda membantu memelihara alam sekitar (Gamb. 31).

Jaminan dan perkhidmatan

Jika anda memerlukan servis atau maklumat atau jika anda menghadapi masalah, sila lawati laman web Philips di www.philips.com atau hubungi Pusat Layanan Pelanggan Philips di negara anda (anda boleh mendapatkan nombor telefonnya dalam risalah jaminan sedunia). Jika Pusat Layanan Pelanggan tidak terdapat di negara anda, hubungi wakil pengedar Philips di tempat anda.

Menyelesaikan masalah

1 Kuasa sedutannya tidak mencukupi

- Mungkin beg habuk telah penuh.

Jika perlu, kosongkan beg habuk.

- Mungkin penuras perlu dibersihkan atau diganti.

Jika perlu, bersihkan atau ganti penuras.

- Mungkin gelangsar kuasa sedutan pada gegenggam tangan terbuka.

Tutup gelangsar.

- Mungkin kawalan kuasa sedutan elektronik ditetapkan kepada tetapan rendah.

Tetapkan kawalan ini kepada tetapan yang lebih tinggi.

- Mungkin muncung tiub atau hos tersumbat. (Gamb. 32)

Untuk mengeluarkan sumbatan, cabut item yang tersumbat dan sambungkannya (sejauh yang boleh) secara terbalik. Hidupkan pembersih vakum untuk memaksa udara melalui item tersumbat itu dalam arah yang bertentangan.

2 Jenis tertentu sahaja: rambut terbelit di sekeliling berus di dalam berus turbo mini.

- Bersihkan berus turbo mini. Lihat bab 'Pembersihan', bahagian 'Membersihkan berus mini turbo'.

Introdução

Parabéns pela sua compra e bem-vindo à Philips! Para tirar todo o partido da assistência fornecida pela Philips, registre o seu produto em www.philips.com/welcome.

Descrição geral (fig. 1)

- 1 Cobertura
- 2 Botão de ligar/desligar
- 3 Indicador de saco cheio
- 4 Controlo electrónico da potência de sucção
- 5 Botão de recolha do fio
- 6 Roda traseira
- 7 Ligação da mangueira
- 8 Abertura da ligação da mangueira
- 9 Patilha de libertação da tampa
- 10 Pega
- 11 Suporte do saco para o pó
- 12 Saco para o pó
- 13 Filtro de protecção do motor
- 14 Roda rotativa
- 15 Placa de identificação
- 16 Ranhura de arrumação
- 17 Filtro de exaustão HEPA
- 18 Botão basculante para tapetes/soalhos
- 19 Escova de dupla função
- 20 Ranhura de descanso
- 21 Cabo de alimentação com ficha
- 22 Grelha do filtro de exaustão
- 23 Bico para fendas
- 24 Bico pequeno
- 25 Tubo telescópico
- 26 Escova para soalhos (apenas em modelos específicos)
- 27 Escova pequena
- 28 Suporte para acessórios
- 29 Mangueira com pega e comutador de potência de sucção
- 30 Mini escova turbo (apenas em modelos específicos)

Importante

Leia cuidadosamente este manual do utilizador antes de utilizar o aparelho e guarde-o para consultas futuras.

Perigo

- Nunca aspire água ou qualquer outro líquido. Nunca aspire substâncias inflamáveis nem cinzas ainda quentes.

Aviso

- Verifique se a voltagem indicada no aparelho corresponde à voltagem eléctrica local antes de o ligar.
- Não utilize o aparelho se o cabo de alimentação, a ficha ou o próprio aparelho estiverem danificados.
- Se o fio estiver danificado, deve ser sempre substituído pela Philips, por um centro de assistência autorizado da Philips ou por pessoal devidamente qualificado para se evitarem situações de perigo.

- Este aparelho não se destina a ser utilizado por pessoas (incluindo crianças) com capacidades físicas, sensoriais ou mentais reduzidas, ou com falta de experiência e conhecimentos, salvo se tiverem recebido supervisão ou instruções sobre o uso do aparelho por alguém responsável pela sua segurança.
- As crianças devem ser supervisionadas para garantir que não brincam com o aparelho.
- Não aponte a mangueira, o tubo ou qualquer outro acessório para os olhos ou ouvidos, nem os coloque na boca quando estiverem ligados ao aspirador e este se encontrar em funcionamento.
- Não utilize o aparelho e a mini escova turbo em animais de estimação.
- A ficha deve ser retirada da tomada de saída antes de limpar ou efectuar a manutenção do aparelho.

Cuidado

- Não aspire objectos de grandes dimensões, pois pode provocar a obstrução da passagem de ar no tubo ou na mangueira.
- Se utilizar o aspirador para aspirar cinzas, areia fina, cal, pó de cimento e substâncias equivalentes, os poros do saco para o pó e do filtro de protecção do motor ficam obstruídos. Se verificar uma diminuição acentuada na potência de sucção, substitua o saco para o pó e limpe o filtro de protecção do motor.
- Desligue sempre a ficha do aparelho antes de substituir o saco para o pó ou limpar os filtros e montar ou desmontar os acessórios.
- Nunca utilize o aparelho sem um saco para o pó nem sem o filtro de protecção do motor. Isto pode danificar o motor e reduzir a vida útil do aparelho. Recomendamos a utilização de sacos para o pó s-bag  ou de sacos Philips reutilizáveis.

Campos electromagnéticos (CEM)

Este aparelho da Philips respeita todas as normas relacionadas com campos electromagnéticos (CEM). Se for manuseado correctamente e de acordo com as instruções neste manual do utilizador, este aparelho proporciona uma utilização segura, como demonstrado pelas provas científicas actualmente disponíveis.

Preparar para a utilização

Mangueira

- 1** Para encaixar a mangueira, introduza-a no aparelho (ouve-se um estalido) (fig. 2).
- 2** Para desencaixar a mangueira, prima os botões de libertação (1) e puxe o conector da mangueira para fora da abertura da ligação da mangueira (2). (fig. 3)

Tubo telescópico

- 1** Para encaixar o tubo na pega da mangueira, introduza a secção estreita na secção mais larga enquanto roda um pouco (fig. 4).
Para desencaixar o tubo, puxe enquanto o roda um pouco.
- 2** Ajuste o tubo telescópico para o comprimento que for mais confortável para si enquanto aspira. Prima o botão deslizante do tubo (1) e empurre a peça inferior do tubo para baixo ou puxe-a para cima (2) (fig. 5).

Escova de dupla função

Pode utilizar a escova de dupla função em tapetes (com a escova recolhida) ou em soalhos rígidos (com a escova desdobrada).

- Para limpar soalhos rígidos, empurre com o pé o botão basculante, na parte de cima da escova de dupla função para que a escova se desdobre e saia da estrutura. (fig. 6)
- Para limpar tapetes, pressione o botão basculante do outro lado para que a escova seja recolhida para dentro da estrutura. (fig. 7)

Escova para soalhos (apenas em modelos específicos)

- A escova para soalhos foi concebida para a limpeza cuidada de soalhos (fig. 8).

Suporte para acessórios

Pode guardar, em simultâneo, dois acessórios no suporte para acessórios.

- 1** Coloque o suporte para acessórios no tubo (1) e, em seguida, una a mangueira ao suporte para acessórios (2) (fig. 9).
- 2** Para guardar acessórios no respectivo suporte, pressione no sentido do suporte (fig. 10).

Bico comprido, bico pequeno e escova pequena

- 1** Coloque o bico para fendas, o bocal pequeno ou a escova pequena na pega da mangueira ou no tubo. Para isso, insira a pega ou o tubo no acessório, enquanto o roda ligeiramente. (fig. 11)
 - Utilize o bico para fendas para limpar cantos estreitos ou locais de difícil acesso.
 - Utilize o bocal pequeno para aspirar áreas pequenas, como os assentos das cadeiras ou sofás.
 - Utilize a escova pequena para limpar computadores, estantes de livros, etc.

Mini escova turbo (apenas em modelos específicos)

A mini escova turbo foi concebida especialmente para remover pêlos de animais e algodão de móveis e colchões. A escova exclusiva dentro da mini escova turbo solta os pêlos do tecido para que estes possam ser recolhidos pelo aspirador. A mini escova turbo pode ser encaixada na pega do tubo ou no tubo telescópico.

- 1** Para encaixar a mini escova turbo, insira-a na pega ou no tubo telescópico e rode-a um pouco.
- 2** Para desencaixar a mini escova turbo, puxe-a para fora da pega ou do tubo telescópico, rodando-a em simultâneo.

Utilizar o aparelho

Aspirar

- 1** Puxe o cabo para fora do aparelho e ligue a ficha à tomada eléctrica.
- 2** Com o pé, prima o botão ligar/desligar na parte de cima do aparelho para o ligar. (fig. 12)

Nota: Se quiser fazer uma pausa, introduza o gancho do bocal na ranhura de arrumação, colocando o tubo numa posição conveniente (fig. 13).

Nota: O aspirador pode ser transportado pela pega que se encontra na parte da frente (fig. 14).

Ajustar a potência de sucção

Pode ajustar a potência de sucção com:

- o comutador de potência de sucção na pega (fig. 15).
- o controlo electrónico da potência de sucção no aspirador (fig. 16).

Limpeza e manutenção

A ficha deve ser retirada da tomada de saída antes de limpar ou efectuar a manutenção do aparelho.

- 1** Antes de remover ou limpar peças, desligue o aparelho e retire a ficha da tomada eléctrica.
- 2** Limpe o aparelho e as peças com um pano húmido.

Não limpe nenhuma peça do aspirador na máquina de lavar loiça.

Limpar o filtro de exaustão HEPA.

Para manter um desempenho ideal, limpe o filtro HEPA cada vez que substituir o saco para o pó.

- 1** Para abrir a grelha do filtro de exaustão HEPA, agarre as patilhas e puxe-as para cima para as retirar do aparelho (fig. 17).
- 2** Retire o filtro de exaustão HEPA.
- 3** Enxágue em água quente o lado com as pregas do filtro de exaustão HEPA.
 - Segure o filtro de modo a que o lado com pregas esteja voltado para cima e a água escorra paralelamente às pregas. Segure o filtro a um ângulo que permita que a água lave a sujidade dentro das pregas (fig. 18).
 - Rode o filtro a 180° e deixe que a água escorra ao longo das pregas, no sentido oposto (fig. 19).
 - Prossiga até limpar totalmente o filtro.

Nunca limpe o filtro de exaustão HEPA com uma escova (fig. 20).

Nota: A lavagem não repõe a cor original do filtro, mas restaura o seu poder de filtração.

- 4** Agite suavemente a água da superfície do filtro de exaustão HEPA. Deixe o filtro de exaustão HEPA secar totalmente antes de o colocar novamente no aspirador.
- 5** Coloque o filtro de exaustão HEPA seco novamente no aparelho.
- 6** Para fechar a grelha do filtro de exaustão HEPA, comece por alinhar as saliências na parte superior da grelha com as ranhuras no aparelho (1). De seguida, prima as patilhas para baixo até a grelha encaixar na sua posição (2) (ouve-se um estalido) (fig. 21).

Limpar o filtro de protecção do motor

Para manter o desempenho perfeito, limpe o filtro de protecção do motor; no mínimo, uma vez por ano.

- 1** Puxe a tampa para cima para a abrir (fig. 22).
- 2** Retire o suporte do saco para o pó do aparelho. (fig. 23)

Quando levantar o saco para o pó, mantenha-o direito e virado para cima.

- 3** Puxe o suporte do filtro com o filtro de protecção do motor para fora do aparelho. (fig. 24)
- 4** Retire o filtro de protecção do motor do seu suporte. Agite-o sobre um caixote do lixo para o limpar.
- 5** Coloque o filtro no suporte do filtro e volte a colocar o suporte do filtro deslizando-o para dentro do aparelho.
- 6** Coloque o suporte do saco para o pó novamente no aparelho.

Limpar a mini escova turbo (apenas em modelos específicos)

Para limpar a escova situada no interior da mini escova turbo, siga os passos abaixo.

- 1** Rode a escova situada no interior da mini escova turbo até a ranhura estar voltada para si. Utilize uma tesoura para cortar os pêlos, fios, etc que se acumularam à volta da escova. (fig. 25)
- 2** Remova algodão, pêlos e outra sujidade da escova.

Substituição

A ficha deve ser retirada da tomada de saída antes de limpar ou efectuar a manutenção do aparelho.

Substituição do saco para o pó

- Substitua o saco para o pó logo que o indicador de saco cheio mude permanentemente de cor; isto é, mesmo que a escova não esteja assente no chão (fig. 26).

- 1 Desligue o aparelho e retire a ficha da tomada.
- 2 Puxe a tampa para cima para a abrir.
- 3 Retire o suporte do saco para o pó do aparelho.

Quando levantar o saco para o pó, mantenha-o direito e virado para cima.

- 4 Puxe a patilha de cartão para remover do suporte o saco cheio (fig. 27).
 ▶ Ao fazê-lo, o saco fecha-se automaticamente.
- 5 Encaixe a frente de cartão do saco novo nas duas ranhuras do suporte. Pressione para baixo o mais possível. (fig. 28)
- 6 Volte a introduzir no aspirador o suporte do saco para o pó (fig. 29).

Nota: Se não tiver sido introduzido nenhum saco para o pó, não é possível fechar a tampa.

- 7 Empurre a tampa para baixo para a fechar.

Substituir o filtro de exaustão HEPA

Desligue sempre o aparelho da corrente antes de substituir um filtro.

Substitua o filtro de exaustão HEPA a cada 12 meses.

- Para retirar o filtro usado e substituí-lo por um novo, siga as instruções para remoção e colocação de filtros na secção "Limpar o filtro de exaustão HEPA" no capítulo "Limpeza e manutenção".

Encomendar sacos para o pó

- Estão disponíveis sacos para o pó sintéticos Philips Classic S-bag □ (clássico) com a referência FC8021.
- Estão disponíveis sacos para o pó sintéticos de alta filtragem Philips Clinic S-bag □ (clínico) com a referência FC8022.
- Estão disponíveis sacos para o pó sintéticos Philips Anti-odour S-bag □ (anti-odores) com a referência FC8023.
- Estão disponíveis sacos para o pó reutilizáveis (apenas em alguns países) com a referência 4322 004 93370.

Nota: Visite www.s-bag.com para obter mais informação acerca do s-bag.

Encomendar filtros e acessórios

- Os filtros de exaustão HEPA estão disponíveis com a referência FC8070.

Arrumação

- 1 Desligue o aparelho e retire a ficha da tomada.
- 2 Prima o botão de recolha do fio para recolher o fio de alimentação (fig. 30).

- 3** Coloque o aparelho na posição vertical. Para fixar o bico do aparelho, insira a saliência do bico na ranhura de arrumação.

Nota: Para garantir a arrumação estável do tubo telescópico, ajuste o tubo para o menor comprimento possível.

Meio ambiente

- No final da vida útil do aparelho, não o elimine com os resíduos domésticos normais; entregue-o num ponto de recolha oficial para reciclagem. Ao fazê-lo ajuda a preservar o ambiente (fig. 31).

Garantia e assistência

Se precisar de assistência ou informações, ou se tiver algum problema, visite o Web site da Philips em www.philips.pt ou contacte o Centro de Apoio ao Cliente Philips no seu país (poderá encontrar o número de telefone no folheto de garantia mundial). Se não houver um Centro de Apoio ao Cliente no seu país, dirija-se ao representante local da Philips.

Resolução de problemas

1 A potência de sucção é insuficiente

- Talvez o saco para o pó esteja cheio.
- Se necessário, esvazie o saco para o pó.
- Os filtros poderão precisar de ser limpos ou substituídos.
- Se necessário, limpe ou substitua os filtros.
- O comutador da potência de sucção na pega poderá estar aberto.
- Feche o comutador da potência de sucção.
- O controlo electrónico da potência de sucção poderá estar definido para uma definição baixa.
- Regule o controlo para uma definição mais elevada.
- O bocal, o tubo ou a mangueira poderão estar obstruídos. (fig. 32)
- Para eliminar a obstrução, retire a peça que estiver obstruída e monte-a (se possível) na posição oposta. Ligue o aspirador de modo a forçar o ar pela peça obstruída na direcção oposta.

2 Apenas em modelos específicos: prendem-se cabelos à volta da escova no interior da mini escova turbo.

- Limpe a mini escova turbo. Consulte o capítulo "Limpeza", secção "Limpar a mini escova turbo".

ข้อมูลเบื้องต้น

ขอแสดงความยินดีที่คุณสั่งซื้อและยินดีต้อนรับสู่ผลิตภัณฑ์ของ Philips! เพื่อให้คุณได้รับประโยชน์อย่างเต็มที่จากบริการที่ Philips มอบให้ โปรดลงทะเบียนผลิตภัณฑ์ของคุณที่ www.philips.com/welcome

ส่วนประกอบ (รูปที่ 1)

- 1 ที่ครอบ
- 2 ปุ่มเปิด/ปิด
- 3 สัญญาณไฟแสดงเมื่อถุงเก็บฝุ่นเต็ม
- 4 ปุ่มควบคุมหลังการดูด
- 5 ปุ่มรีเซ็ตเก็บสายไฟ
- 6 ล้อหลัง
- 7 หัวต่อท่อดูดฝุ่น
- 8 ช่องต่อท่อดูดฝุ่น
- 9 แท็บคลายลอคฝาครอบ
- 10 ด้ามจับ
- 11 ที่ใส่ถุงเก็บฝุ่น
- 12 ถุงเก็บฝุ่น
- 13 แผ่นกรองป้องกันมอเตอร์
- 14 ล้อแบบลูกกลิ้ง
- 15 ประเภทแผ่นความร้อน
- 16 ช่องสำหรับจัดเก็บ
- 17 แผ่นกรองอากาศเสีย HEPA
- 18 สวิตช์โยกสำหรับการตั้งค่าดูดพรมพื้นแข็ง
- 19 หัวดูดแบบผสม
- 20 ช่องใส่ท่อ
- 21 สายไฟพร้อมปลั๊ก
- 22 ตะแกรงแผ่นกรองอากาศเสีย
- 23 หัวดูดชอกชอน
- 24 หัวดูดขนาดเล็ก
- 25 ท่อดูด Telescopic
- 26 หัวดูดสำหรับพื้นที่มีลักษณะแข็ง (เฉพาะบางรุ่นเท่านั้น)
- 27 แปรงขนาดเล็ก
- 28 ที่ใส่อุปกรณ์เสริม
- 29 ท่อดูดฝุ่นพร้อมด้ามจับและปุ่มปรับพลังการดูด
- 30 แปรงพลังเทอร์โบขนาดเล็ก (เฉพาะบางรุ่นเท่านั้น)

ข้อสำคัญ

ควรอ่านคู่มืออย่างละเอียดก่อนใช้งานและเก็บไว้เพื่อใช้อ้างอิงในครั้งต่อไป

อันตราย

- ห้ามใช้ดูดน้ำหรือของเหลวใดๆ ห้ามดูดสารไวไฟและห้ามดูดชิ้นแก้วที่ยังมีความร้อน

คำเตือน

- ก่อนใช้งานโปรดตรวจสอบแรงดันไฟที่ระบบผลิตพลังงานที่วางตรงกับแรงดันไฟที่ใช้ภายในบ้านหรือไม่
- ห้ามใช้งานเครื่องหากพบว่ามีสายไฟ ปลั๊กไฟหรือตัวเครื่องเกิดการชำรุด
- หากนำไปใช้ชำรุด ควรนำไปเปลี่ยนที่บริษัทฟิลิปส์ หรือศูนย์บริการที่ได้รับอนุญาตจากฟิลิปส์ หรือบุคคลที่ผ่านการอบรมจากฟิลิปส์ดำเนินการเปลี่ยนให้ เพื่อหลีกเลี่ยงอันตรายที่อาจเกิดขึ้นได้
- ไม่ควรใช้บันได (รวมทั้งบันไดเลื่อน) ที่มีสภาพร่างกายไม่แข็งแรงหรือสภาพจิตใจไม่ปกติ หรือขาดประสบการณ์และความรู้ความเข้าใจ นำเครื่องนี้ไปใช้งาน เว้นแต่จะอยู่ในการควบคุมดูแลหรือได้รับคำแนะนำในการใช้งานโดยผู้ที่มีประสบการณ์ในด้านความปลอดภัย
- เด็กเล็กควรได้รับการดูแลเพื่อป้องกันไม่ให้เด็กนำเครื่องนี้ไปเล่น
- ห้ามหันหน้าของท่อดูดฝุ่น, ท่อดูดฝุ่น หรืออุปกรณ์เสริมอื่นใดไปทางตาหรือหู หรือนำใส่ปาก เมื่อต่อเข้ากับเครื่องดูดฝุ่นและเปิดใช้งาน
- ห้ามใช้เครื่องนี้และแปรงพลังเทอร์โบขนาดเล็กกับสัตว์เลี้ยง
- ต้องถอดปลั๊กออกจากเต้าเสียบก่อนการทำความสะอาดหรือบำรุงรักษาเครื่อง

ข้อควรระวัง

- ห้ามดูดวัตถุที่มีขนาดใหญ่ เนื่องจากอาจเป็นการสกัดกั้นช่องทางเดินอากาศภายในท่อดูดฝุ่น หรือท่อยาง
- เมื่อคุณใช้เครื่องดูดฝุ่นเพื่อดูดชิ้นไม้, ทรายละเอียด, ปูนขาว, ผงซีเมนต์ และสารอื่นๆ ที่คล้ายกัน รูด่างๆ ของถุงเก็บฝุ่นและแผ่นกรองป้องกันมอเตอร์จะเกิดการอุดตัน หากคุณสังเกตเห็นว่าพลังในการดูดลดลงมาก ให้ทำความสะอาดถุงเก็บฝุ่นและแผ่นกรองป้องกันมอเตอร์
- ถอดปลั๊กไฟออกทุกครั้งก่อนที่จะเปลี่ยนถุงเก็บฝุ่น หรือทำความสะอาดแผ่นกรองแล้วประกอบหรือถอดอุปกรณ์เสริม
- ห้ามใช้ขามเครื่องมือ ไม่มีถุงเก็บฝุ่นหรือแผ่นกรองป้องกันมอเตอร์ติดตั้ง เพราะอาจทำให้มอเตอร์ชำรุดเสียหายและอายุการใช้งานสั้นลง เราขอแนะนำให้คุณใช้ถุงเก็บฝุ่น Philips s-bag Q หรือถุงเก็บฝุ่นแบบนำกลับมาใช้ใหม่ได้ของ Philips

Electromagnetic fields (EMF)

ผลิตภัณฑ์ของ Philips ได้มาตรฐานด้านคลื่นแม่เหล็กไฟฟ้า (EMF) หากมีการใช้งานอย่างเหมาะสมและสอดคล้องกับคำแนะนำในคู่มือนี้ คุณสามารถใช้ผลิตภัณฑ์ได้อย่างปลอดภัยตามข้อพิสูจน์ทางวิทยาศาสตร์ในปัจจุบัน

การเตรียมตัวก่อนใช้งาน**ท่อยาง**

- 1 ในการต่อท่อยางดูดฝุ่น ให้ประกอบท่อยางเข้ากับเครื่อง (เสียงดัง 'คลิก') (รูปที่ 2)
- 2 ในการถอดท่อยางดูดฝุ่นออก ให้กดปุ่มปลด (1) และดึงหัวต่อท่อดูดฝุ่นออกจากช่องต่อท่อดูดฝุ่น (2) (รูปที่ 3)

ท่อดูด Telescopic

- 1 ในการต่อท่อเข้ากับด้ามจับของท่อยางดูดฝุ่น ให้สอดด้านที่แคบเข้ากับส่วนที่กว้างกว่า แล้วหมุนเล็กน้อยเพื่อให้เข้าที่ (รูปที่ 4) ในการถอดท่อออก ให้ดึงพร้อมออกแรงหมุนเล็กน้อย
- 2 ปรับความยาวของท่อให้มีความยาวพอเหมาะที่ทำให้คุณสามารถดูดฝุ่นได้ถนัดที่สุด โดยตั้งสวิตช์เลื่อนของท่อดูดฝุ่น (1) จากนั้นจึงดันท่อส่วนล่างหรือดึงท่อส่วนล่างขึ้นตามความเหมาะสม (2) (รูปที่ 5)

หัวดูดแบบผสม

คุณสามารถใช้หัวดูดแบบผสม ทำความสะอาดพรม (ขนแปรงพื้นเข้า) หรือพรมเบาะ (ขนแปรงพื้นออก)

- ในการทำความสะอาดพื้นแข็ง ให้ใช้หัวดันทวีตช์โยกที่อยู่ด้านบนของหัวดูดแบบผสม แปรงจะยื่นออกมาจากช่องหัวดูด (รูปที่ 6)
- ในการทำความสะอาดพรม ให้ใช้หัวดันทวีตช์โยกอีกด้านหนึ่ง เพื่อให้อันตรงพื้นกันเข้าไปในช่องหัวดูด (รูปที่ 7)

หัวดูดสำหรับพื้นที่มีลักษณะแข็ง (เฉพาะบางรุ่นเท่านั้น)

- หัวดูดสำหรับพื้นที่มีลักษณะแข็งออกแบบมาเพื่อการทำความสะอาดพื้นแข็งอย่างอ่อนโยน (รูปที่ 8)

ที่ใส่อุปกรณ์เสริม

คุณสามารถเก็บอุปกรณ์เสริมสองชิ้นในที่ใส่อุปกรณ์เสริมได้พร้อมๆ กัน

- 1 เชื่อมต่อที่ใส่อุปกรณ์เสริมเข้ากับท่อดูดฝุ่น (1) จากนั้นเชื่อมต่อท่อยางเข้ากับที่ใส่อุปกรณ์เสริม (2) (รูปที่ 9)
- 2 ในการจัดเก็บอุปกรณ์เสริมที่จัดเก็บอุปกรณ์เสริม ให้ดันอุปกรณ์เหล่านั้นลงบนที่ใส่ (รูปที่ 10)

หัวดูดชอกชอน, หัวดูดขนาดเล็ก และ แปรงขนาดเล็ก

- 1 เชื่อมต่อหัวดูดชอกชอน, หัวดูดขนาดเล็ก หรือแปรงขนาดเล็กร่วมกับด้ามจับท่อดูดหรือท่อยาง โดยเสียบด้ามจับหรือท่อดูดเข้าไปในอุปกรณ์เสริมพร้อมออกแรงหมุนเล็กน้อย (รูปที่ 11)
- ใช้หัวดูดชอกชอน สำหรับดูดทำความสะอาดบริเวณมุมแคบๆ หรือที่ที่เข้าถึงยาก
- ใช้หัวดูดขนาดเล็กสำหรับทำความสะอาดพื้นที่บริเวณแคบๆ เช่น เบาะนั่งของเก้าอี้และโซฟา
- ใช้แปรงขนาดเล็กในการทำความสะอาดคอมพิวเตอร์ ชั้นวางหนังสือ ฯลฯ

แปรงพลังเทอร์โบขนาดเล็ก (เฉพาะบางรุ่นเท่านั้น)

แปรงพลังเทอร์โบขนาดเล็กได้รับการออกแบบเป็นพิเศษสำหรับการดูดขนสัตว์และเส้นใยจากเฟอร์นิเจอร์และที่นอนอย่างมีประสิทธิภาพ แปรงที่อยู่ภายในแปรงพลังเทอร์โบขนาดเล็กจะดึงเส้นผมออกจากเนื้อผ้าซึ่งทำให้เครื่องดูดฝุ่นสามารถดูดเส้นผมได้ แปรงพลังเทอร์โบขนาดเล็กสามารถเชื่อมต่อกับด้ามจับของท่อยางหรือด้ามจับท่อดูดฝุ่นชนิดปรับระดับได้

- 1 ในการประกอบแปรงพลังเทอร์โบขนาดเล็ก ให้สวมแปรงไปในด้ามจับหรือท่อดูดชนิดปรับระดับพร้อมปุ่มหมุนเล็กน้อย
- 2 ในการถอดแปรงพลังเทอร์โบขนาดเล็ก ให้ดึงแปรงออกจากด้ามจับ หรือท่อดูดฝุ่นชนิดปรับระดับได้พร้อมกับหมุนเล็กน้อย

การใช้งาน

การดูดฝุ่น

- 1 ดึงสายออกมาจากเครื่องแล้วเสียบปลั๊กเข้ากับ เต้าเสียบไฟ
- 2 ใช้เท้ากดปุ่มเปิดปิดที่อยู่ด้านบน ของเครื่อง (รูปที่ 12)

หมายเหตุ: หากคุณต้องการหยุดชั่วคราว คุณสามารถพักท่อไว้ในตำแหน่งที่สะดวกโดยพักหัวดูดไว้ในช่องใส่ (รูปที่ 13)

หมายเหตุ: คุณสามารถยกเครื่องดูดฝุ่นขึ้น โดยจับที่ด้านบนของเครื่อง (รูปที่ 14)

การปรับความแรงในการดูดฝุ่น

คุณสามารถปรับความแรงของการดูด ได้โดยใช้:

- ปุ่มปรับหลังการดูดบนด้ามจับ หรือ (รูปที่ 15)
- ปุ่มควบคุมหลังการดูดบนเครื่องดูดฝุ่น (รูปที่ 16)

การทำความสะอาดและบำรุงรักษา

ต้องถอดปลั๊กออกจากเต้าเสียบก่อนการทำความสะอาดหรือบำรุงรักษาเครื่อง

- 1 ปิดสวิตช์เครื่องและดึงปลั๊กออกทุกครั้ง ก่อนถอดและทำความสะอาดส่วนประกอบ
- 2 ทำความสะอาดเครื่องและชิ้นส่วนต่างๆ ด้วยผ้าเปียกหมาดๆ

ห้ามนำส่วนประกอบต่างๆ ของเครื่องดูดฝุ่นไปทำความสะอาดในเครื่องล้างจาน

ทำความสะอาด แผ่นกรองอากาศเสีย HEPA

เพื่อให้เครื่องทำงานอย่างมีประสิทธิภาพสูงสุด ให้ทำความสะอาดแผ่นกรอง HEPA ทุกครั้งที่คุณล้างเก็บฝุ่น

- 1 ในการเปิดตะแกรงแผ่นกรองอากาศเสีย HEPA ให้จับบริเวณแถบและดึงตะแกรงขึ้นเพื่อถอดออกจากเครื่อง (รูปที่ 17)
- 2 ถอดแผ่นกรองอากาศเสีย HEPA ออก
- 3 ล้างแผ่นกรองอากาศเสีย HEPA ด้านที่เป็นรอยจับให้แห้ง ร้อนที่ไหลช้าๆ

- ถัดแผ่นกรองโดยหยางด้านที่เป็นรอยจับขึ้นและปล่อยให้น้ำไหลผ่านในแนวร่องของรอยจับ โดยถือแผ่นกรองเอียงเป็นมุมเพื่อให้น้ำไหลชำระสิ่งสกปรกที่อยู่ด้านในของรอยจับออกไปได้ (รูปที่ 18)
- หันแผ่นกรองกลับด้าน 180° และปล่อยให้แห้งในแนวร่องของรอยจับในทิศทางตรงกันข้ามกับครั้งแรก (รูปที่ 19)
- ทำซ้ำไปเรื่อยๆ จนกระทั่งแผ่นกรองสะอาด

ห้ามใช้แปรงขัดทำความสะอาดแผ่นกรองอากาศเสีย HEPA (รูปที่ 20)

หมายเหตุ: การล้างทำความสะอาด ไม้ได้ทำให้สีของแผ่นกรองกลับไปที่เหมือนเดิม แต่ทำเพื่อช่วยปรับปรุงประสิทธิภาพในการกรอง

- 4 ค่อยๆ สะบัดน้ำออกจากผิวหน้าแผ่นกรองอากาศเสีย HEPA ปล่อยให้แผ่นกรองอากาศเสีย HEPA แห้งสนิทก่อนที่จะประกอบเข้ากับเครื่องดูดฝุ่นตามเดิม
- 5 ประกอบแผ่นกรองอากาศเสีย HEPA กลับเข้าไปในเครื่อง
- 6 ในการเปิดตะแกรงแผ่นกรองอากาศเสีย HEPA อันดับแรก ให้วางส่วนที่ยื่นออกมาที่อยู่ส่วนบนสุดของตะแกรงให้ตรงกับช่องเสียบในตัวเครื่อง (1) จากนั้นกดแถบลงจนกระทั่งตะแกรงล็อกเข้าที่ (2) (เสียงดัง 'คลิก') (รูปที่ 21)

การทำความสะอาดแผ่นกรองป้องกันมอเตอร์

เพื่อให้เครื่องทำงานอย่างมีประสิทธิภาพสูงสุด ให้ทำความสะอาดแผ่นกรองป้องกันมอเตอร์อย่างน้อยปีละหนึ่งครั้ง

- 1 เปิดฝาคอร์บโดยค่อยๆ ยกฝาคอร์บขึ้น (รูปที่ 22)
- 2 ดึงที่ใส่ถุงเก็บฝุ่นออกจากเครื่องดูดฝุ่น (รูปที่ 23)

เมื่อยกถุงออกจากเครื่องดูดฝุ่น ให้ถือถุงเก็บฝุ่นในลักษณะตั้งขึ้นเสมอ

- 3 ดึงที่ใส่แผ่นกรองและแผ่นกรองป้องกันมอเตอร์ออกจากเครื่อง (รูปที่ 24)
- 4 ถอดแผ่นกรองป้องกันมอเตอร์ออกจากเครื่อง เขย่าแผ่นกรองป้องกันมอเตอร์เหนือถังขยะเพื่อทำความสะอาด
- 5 ใส่แผ่นกรองลงในที่ใส่แผ่นกรองและเลื่อนที่ใส่แผ่นกรองกลับเข้าไปในเครื่อง
- 6 ประกอบที่ใส่ถุงเก็บฝุ่นกลับเข้าไปในเครื่อง

การทำความสะอาดแปรงพลังเทอร์โบขนาดเล็ก (เฉพาะบางรุ่นเท่านั้น)

ในการทำความสะอาดแปรงที่อยู่ด้านในของแปรงพลังเทอร์โบขนาดเล็ก ให้ทำตามขั้นตอนด้านล่าง

- 1 หมุนแปรงที่อยู่ในแปรงพลังเทอร์โบขนาดเล็กจนกว่าจะตัดจะหันเข้าหาคุณ ใช้กรรไกรตัดเส้นผม ด้วย ระวัง ที่ตัดอยู่ออกไป (รูปที่ 25)
- 2 ขจัดเส้นขน เส้นผม และสิ่งสกปรกอื่นๆ ออกจากแปรง

การเปลี่ยนอะไหล่

ต้องถอดปลั๊กออกจากเต้าเสียบก่อนการทำความสะดวกหรือบำรุงรักษาเครื่อง

การเปลี่ยนถุงเก็บฝุ่น

- เปลี่ยนถุงเก็บฝุ่นทันทีที่สัญญาณไฟแสดงถุงเก็บฝุ่นเต็มเปลี่ยนสีอย่างถาวร ถึงแม้ว่าจะไม่ได้วางหัวดูดไว้บนพื้นก็ตาม (รูปที่ 26)

- 1 ปิดสวิตช์และถอดปลั๊กเครื่อง
- 2 เปิดฝาครอบโดยค่อยๆ ยกฝาครอบขึ้น
- 3 ดึงที่ใส่ถุงเก็บฝุ่นออกจากเครื่องดูดฝุ่น

เมื่อยกถุงออกจากเครื่องดูดฝุ่น ให้ถือถุงเก็บฝุ่นในลักษณะตั้งขึ้นเสมอ

- 4 ดึงแถบกระดาษแข็งขึ้น เพื่อดึงถุงเก็บฝุ่นออกจากเครื่องดูดฝุ่น (รูปที่ 27)
 - ▶ ถุงเก็บฝุ่นจะถูกปิดผนึกโดยอัตโนมัติ
- 5 เลื่อนกระดาษแข็งด้านหน้าของถุงเก็บฝุ่นไปใหม่ลงในร่องของที่ใส่ถุง (รูปที่ 28)
- 6 วางที่ใส่ถุงเก็บฝุ่นกลับลงไปในเครื่องดูดฝุ่น (รูปที่ 29)

หมายเหตุ: หากยังไม่ได้ใส่ถุงเก็บฝุ่นลงในเครื่อง คุณจะไม่สามารถปิดฝาครอบได้

- 7 ให้ตกลงที่ฝาครอบเพื่อปิด

การเปลี่ยนแผ่นกรองอากาศเสีย HEPA

ถอดปลั๊กไฟออกทุกครั้ง ก่อนเปลี่ยนแผ่นกรอง

เปลี่ยนแผ่นกรองอากาศเสีย HEPA ทุกๆ 12 เดือน

- ในการถอดแผ่นกรอง HEPA ออกจากและใส่ชิ้นใหม่แทนที่ ให้ทำตามคำแนะนำสำหรับถอดและใส่แผ่นกรองในส่วน 'การทำความสะอาดแผ่นกรองอากาศเสีย HEPA' ในบท 'การทำความสะอาด'

การสั่งซื้อถุงเก็บฝุ่น

- ถุงเก็บฝุ่น Classic s-bag ของ Philips D ทำจากเส้นใยสังเคราะห์หมายเลขรุ่น FC8021
- ถุงเก็บฝุ่น Clinic s-bag ของ Philips D ทำจากเส้นใยสังเคราะห์ชนิดกรองเพื่อสุขอนามัยหมายเลขรุ่น FC8022
- ถุงเก็บฝุ่น s-bag ป้องกันกลิ่นของ Philips D ทำจากเส้นใยสังเคราะห์หมายเลขรุ่น FC8023
- ถุงเก็บฝุ่นแบบนํากลึงมาใช้ใหม่ได้ (เฉพาะบางประเทศเท่านั้น) สำหรับเครื่องรุ่นนี้มีหมายเลขรหัสคือ 4322 004 93370

หมายเหตุ: โปรดไปที่ www.s-bag.com สำหรับข้อมูลเพิ่มเติมเกี่ยวกับถุง s-bag

การสั่งซื้ออุปกรณ์เสริมและแผ่นกรอง

- แผ่นกรองอากาศเสีย HEPA รุ่น FC8070

การจัดเก็บ

- 1 ปิดสวิตช์และถอดปลั๊กเครื่อง
- 2 กดปุ่มม้วนเก็บสายไฟเพื่อทำการจัดเก็บ (รูปที่ 30)
- 3 วางเครื่องดูดฝุ่นในแนวตั้ง เพื่อยึดหัวดูดเข้ากับเครื่อง เสียบแถบยึดบนหัวดูดเข้ากับช่องเก็บ

หมายเหตุ: เพื่อที่ทุกท่อดูดฝุ่นชนิดปรับระดับได้โดยไม่เลื่อนหลุด ให้ปรับความยาวท่อดูดให้สั้นที่สุด

สิ่งแวล้อม

- ห้ามทิ้งเครื่องรวมกับขยะในครัวเรือนทั่วไป เมื่อเครื่องหมดอายุการใช้งานแล้ว ควรทิ้งลงในถังขยะสำหรับกากกลับไปใช้ใหม่ได้ (รีไซเคิล) เพื่อช่วยรักษาภาวะสิ่งแวดล้อมที่ดี (รูปที่ 31)

การรับประกันและบริการ

หากคุณต้องการขอรับบริการหรือต้องการทราบข้อมูลหรือหากมีปัญหา โปรดเข้าเว็บไซต์ของ Philips ได้ที่ www.philips.com หรือติดต่อศูนย์บริการดูแลลูกค้าของบริษัท Philips ในประเทศของคุณ (หมายเลขโทรศัพท์ของศูนย์บริการฯ อยู่ในเอกสารแผ่นพับเกี่ยวกับการรับประกันทั่วโลก) หากในประเทศของคุณ ไม่มีศูนย์บริการ โปรดติดต่อตัวแทนจำหน่ายผลิตภัณฑ์ของบริษัท Philips ในประเทศ

การแก้ปัญหา

1 พลังในการดูดฝุ่นไม่เพียงพอ

- ถุงเก็บฝุ่นอาจจะเต็ม

หากจำเป็น ให้ที่ฝุ่นออกจากถุงเก็บฝุ่น

- อาจต้องทำความสะอาดหรือเปลี่ยนแผ่นกรอง

หากจำเป็น ให้ทำความสะอาดหรือเปลี่ยนแผ่นกรองใหม่

- อาจมีการเปิดปุ่มปรับพลังการดูดบนด้ามจับอยู่

ให้ปิดเสียก่อน

- อาจตั้งปุ่มควบคุมพลังการดูดต่ำ

ตั้งค่าการควบคุมพลังดูดให้สูงขึ้น

- หัวดูด ท่อดูดฝุ่น หรือท่อยาง อาจมีสิ่งอุดตัน (รูปที่ 33)

ในการขจัดสิ่งอุดตัน ให้นำสิ่งที่อุดตันออก และต่อไว้อีกด้านหนึ่ง (ให้อยู่ในระยะ โกลที่สุดท้ายที่เป็นไปได้) เปิดเครื่องดูดฝุ่น เพื่อใช้แรงดูดสลายสิ่งอุดตันในอีกด้านหนึ่ง

2 เจาะบางรุ่นเท่านั้น: เส้นผมพันรอบของแปรงที่อยู่ด้านในแปรงพลังเทอร์โบขนาดเล็ก

- การทำความสะอาดแปรงพลังเทอร์โบขนาดเล็ก ดูที่บท 'การทำความสะอาด' ในหัวข้อ 'การทำความสะอาดแปรงพลังเทอร์โบขนาดเล็ก'

Giới thiệu

Chúc mừng bạn đã mua được sản phẩm Philips mới và chào mừng bạn đến với Philips! Để có được lợi ích đầy đủ từ sự hỗ trợ do Philips cung cấp, hãy đăng ký sản phẩm tại www.philips.com/welcome.

Mô tả chung (Hình 1)

- 1 Nắp
- 2 Nút bật/tắt
- 3 Chỉ báo túi bụi đầy
- 4 Nút điện tử điều chỉnh sức hút
- 5 Nút cuộn dây
- 6 Bánh sau
- 7 Đầu nối ống
- 8 Lỗ nối ống
- 9 Vâu tháo vỏ
- 10 Tay cầm
- 11 Bộ phận giữ túi chứa bụi
- 12 Túi chứa bụi
- 13 Bộ lọc bảo vệ mô-tơ
- 14 Bánh xe xoay
- 15 Bảng thông số
- 16 Rãnh bảo quản
- 17 Bộ lọc thoát khí HEPA
- 18 Nút trượt cho chế độ hút thảm/sàn cứng
- 19 Đầu hút đa năng
- 20 Rãnh dừng
- 21 Dây điện nguồn có phích cắm
- 22 Lưới lọc thoát khí
- 23 Vòi có kẻ hở
- 24 Đầu hút nhỏ
- 25 Ống thu gọn
- 26 Đầu hút sàn cứng (chỉ có ở một số kiểu nhất định)
- 27 Bàn chải nhỏ
- 28 Bộ phận giữ phụ kiện
- 29 Ống cùng với tay cầm và nút trượt điều chỉnh sức hút
- 30 Bàn chải tuabin mini (chỉ có ở một số kiểu nhất định)

Quan trọng

Hãy đọc kỹ hướng dẫn sử dụng này trước khi sử dụng thiết bị và cất giữ để tiện tham khảo sau này.

Nguy hiểm

- Không hút nước hoặc bất kỳ chất lỏng nào khác. Không hút các chất dễ cháy và không hút tro khi tro vẫn chưa nguội.

Cảnh báo

- Kiểm tra xem điện áp ghi trên thiết bị có tương ứng với điện áp nguồn nơi sử dụng trước khi nối thiết bị với nguồn điện.
- Không sử dụng thiết bị nếu dây điện nguồn, phích cắm điện hoặc chính bản thân thiết bị bị hư hỏng.
- Nếu dây điện nguồn bị hư hỏng, bạn nên thay dây điện tại trung tâm bảo hành của Philips, trung tâm bảo hành do Philips ủy quyền hoặc những nơi có khả năng và trình độ tương đương để tránh gây nguy hiểm.

- Thiết bị này không dành cho người dùng (bao gồm cả trẻ em) có sức khỏe kém, khả năng giác quan hoặc thần kinh suy giảm, hoặc thiếu kinh nghiệm và kiến thức, trừ khi họ được giám sát hoặc hướng dẫn sử dụng thiết bị bởi người có trách nhiệm đảm bảo an toàn cho họ.
- Trẻ em phải được giám sát để đảm bảo rằng chúng không chơi đùa với thiết bị này.
- Không trỏ ống, vòi hay bất kỳ phụ kiện nào khác vào mắt hoặc tai hoặc đặt nó vào mồm bạn khi được cắm vào máy hút bụi và máy hút bụi đang bật.
- Không sử dụng thiết bị và bàn chải tuabin mini với thú cưng.
- Phích cắm điện phải được rút ra khỏi ổ cắm điện trước khi vệ sinh hoặc bảo dưỡng thiết bị.

Chú ý

- Không hút những vật lớn, vì như vậy có thể làm tắc đường dẫn khí trong ống.
- Khi sử dụng máy hút bụi để hút tro, cát tinh, vôi, bụi xi măng và những chất tương tự, các lỗ rỗng của túi chứa bụi và bộ lọc bảo vệ mô-tơ sẽ bị tắc. Nếu bạn thấy sức hút giảm mạnh, hãy thay túi chứa bụi và làm sạch bộ lọc bảo vệ mô-tơ.
- Luôn rút phích cắm điện của thiết bị trước khi thay túi chứa bụi hoặc vệ sinh bộ lọc và lắp ráp hoặc tháo rời phụ kiện.
- Không sử dụng thiết bị khi không có túi chứa bụi hoặc bộ lọc bảo vệ mô-tơ. Nếu không có thể làm hư mô-tơ và giảm tuổi thọ của thiết bị. Chúng tôi khuyên bạn sử dụng túi chứa bụi □ hình chữ s của Philips hoặc túi chứa bụi có thể tái sử dụng của Philips.

Điện từ trường (EMF)

Thiết bị Philips này tuân thủ tất cả các tiêu chuẩn liên quan đến điện từ trường (EMF). Nếu được sử dụng đúng và tuân thủ các hướng dẫn trong sách hướng dẫn này, theo các bằng chứng khoa học hiện nay, việc sử dụng thiết bị này là an toàn.

Chuẩn bị sử dụng máy**Ổng**

- 1** Để lắp ống, ấn chặt ống vào thiết bị (nghe tiếng 'click') (Hình 2).
- 2** Để tháo ống, nhấn nút tháo (1) và kéo đầu nối ống ra khỏi lỗ nối ống (2). (Hình 3)

Ổng thu gọn

- 1** Để lắp ống vào tay cầm của ống, lắp phần hẹp vào phần rộng hơn đồng thời xoay ống một chút (Hình 4).

Để tháo ống, rút và đồng thời xoay ống một chút.

- 2** Điều chỉnh độ dài ống thu gọn sao cho bạn cảm thấy thuận tiện nhất khi hút bụi. Ấn thanh trượt trên ống (1) và đẩy phần ống phía dưới xuống hoặc kéo ống lên (2) (Hình 5).

Đầu hút đa năng

Bạn có thể sử dụng đầu hút đa năng trên thảm (dài bàn chải trượt vào trong) hoặc trên nền cứng (dài bàn chải nhô ra ngoài).

- Để hút sàn cứng, dùng chân ấn vào nút trượt phía trên đầu vòi đa năng để đẩy dài bàn chải nhô ra ngoài vỏ đầu vòi. (Hình 6)
- Để hút thảm, ấn nút trượt về phía ngược lại để kéo dài bàn chải trượt vào trong vỏ đầu vòi. (Hình 7)

Đầu hút sàn cứng (chỉ có ở một số kiểu nhất định)

- Đầu hút sàn cứng được thiết kế để vệ sinh nhẹ nhàng sàn cứng (Hình 8).

Bộ phận giữ phụ kiện

Bạn có thể bảo quản hai phụ kiện cùng lúc trong bộ phận giữ phụ kiện.

1 Nối bộ phận giữ phụ kiện với ống cứng (1) sau đó nối ống mềm với bộ phận giữ phụ kiện (2) (Hình 9).

2 Để bảo quản các phụ kiện trong bộ phận giữ phụ kiện, ấn chúng vào bộ phận giữ (Hình 10).

Đầu hút có kẽ hở, đầu hút nhỏ và bàn chải nhỏ

1 Lắp đầu hút có kẽ hở, đầu hút nhỏ hoặc bàn chải nhỏ vào tay cầm của ống hoặc ống cứng. Để thực hiện việc này, lắp tay cầm hoặc ống cứng vào phụ kiện đồng thời xoay phụ kiện một chút. (Hình 11)

- Sử dụng đầu hút có kẽ hở để vệ sinh các góc hẹp hoặc những nơi khó tiếp cận.
- Sử dụng đầu hút nhỏ để vệ sinh những khu vực nhỏ, ví dụ: chỗ ngồi trên ghế hoặc ghế sofa.
- Sử dụng bàn chải nhỏ để vệ sinh máy tính, giá sách v.v.

Bàn chải tuabin mini (chỉ có ở một số kiểu nhất định)

Bàn chải tuabin mini được thiết kế đặc biệt để hút hiệu quả lông tơ và lông động vật ra khỏi đồ đạc và giường đệm. Bàn chải đặc biệt bên trong bàn chải tuabin mini làm cho sợi lông rơi ra khỏi vải để máy hút bụi có thể hút chúng. Bạn có thể lắp bàn chải tuabin mini vào tay cầm của ống hoặc vào ống thu gọn.

1 Để lắp bàn chải tuabin mini, hãy ấn bàn chải vào tay cầm hoặc ống thu gọn và xoay một chút.

2 Để tháo bàn chải tuabin mini, kéo bàn chải ra khỏi tay cầm hoặc ống thu gọn trong khi xoay nó một chút.

Sử dụng thiết bị

Hút bụi

1 Kéo dây điện ra khỏi thiết bị và cắm phích cắm vào ổ điện.

2 Dùng chân nhân nút bật/tắt phía trên thiết bị để bật thiết bị. (Hình 12)

Lưu ý: Nếu bạn muốn tạm dừng trong giây lát, lắp sòng trên đầu vòi vào rãnh dừng để giữ ống ở vị trí tiện lợi (Hình 13).

Lưu ý: Bạn có thể xách máy hút bụi bằng tay cầm phía trước thiết bị (Hình 14).

Điều chỉnh sức hút

Bạn có thể điều chỉnh sức hút bằng:

- nút trượt điều chỉnh sức hút trên tay cầm (Hình 15).
- nút điện tử điều chỉnh sức hút trên máy hút bụi (Hình 16).

Vệ sinh và bảo dưỡng máy

Phích cắm điện phải được rút ra khỏi ổ cắm điện trước khi vệ sinh hoặc bảo dưỡng thiết bị.

1 Tắt và rút phích cắm của thiết bị trước khi tháo và vệ sinh bất kỳ bộ phận nào.

2 Chỉ làm sạch thiết bị và các bộ phận của thiết bị bằng vải ẩm.

Không vệ sinh bất kỳ bộ phận nào của máy hút bụi trong máy rửa chén.

Vệ sinh bộ lọc thoát khí HEPA.

Để duy trì hiệu suất tối ưu, vệ sinh bộ lọc HEPA mỗi khi bạn thay túi chứa bụi.

- 1** **Đ**ể mở lưới lọc thoát khí HEPA, nắm các chốt và kéo lưới lên trên để tháo lưới ra khỏi thiết bị (Hình 17).
- 2** Tháo bộ lọc thoát khí HEPA.
- 3** Rửa mặt gập của bộ lọc thoát khí HEPA dưới vòi nước nóng đang chảy chậm.
 - Giữ bộ lọc sao cho mặt gập hướng lên trên và nước chảy song song với các nếp gập. Giữ bộ lọc nghiêng một góc sao cho nước xả sạch bụi bẩn bên trong các nếp gập (Hình 18).
 - Xoay bộ lọc 180° và để nước chảy theo các nếp gập theo chiều ngược lại (Hình 19).
 - Tiếp tục quá trình này cho tới khi bộ lọc được rửa sạch.

Không vệ sinh bộ lọc thoát khí HEPA bằng bàn chải (Hình 20).

Lưu ý: Việc làm sạch sẽ không lấy lại màu ban đầu của bộ lọc, nhưng sẽ phục hồi khả năng lọc của bộ lọc.

- 4** **C**ẩn thận giữ sạch nước khỏi bề mặt bộ lọc thoát khí HEPA. Để bộ lọc thoát khí HEPA hoàn toàn trước khi lắp bộ lọc trở lại máy hút bụi.
- 5** Lắp bộ lọc thoát khí HEPA đã khô trở lại thiết bị.
- 6** **Đ**ể đóng lưới lọc thoát khí HEPA, trước tiên căn các vấu phía trên lưới thẳng với các rãnh trong thiết bị (1). Sau đó ấn các chốt xuống cho đến khi lưới được khóa chặt (2) (nghe tiếng 'click') (Hình 21).

Vệ sinh bộ lọc bảo vệ mô-tơ

Để duy trì hiệu suất tối ưu, vệ sinh bộ lọc bảo vệ mô-tơ ít nhất mỗi năm một lần.

- 1** Kéo nắp lên trên để mở nó (Hình 22).
 - 2** Nhấc bộ phận giữ túi chứa bụi ra khỏi thiết bị. (Hình 23)
- Bạn phải đảm bảo giữ túi chứa bụi thẳng đứng khi nhấc nó ra khỏi thiết bị.

- 3** Kéo bộ phận giữ bộ lọc với bộ lọc bảo vệ mô-tơ ra khỏi thiết bị. (Hình 24)
- 4** Lây bộ lọc bảo vệ mô-tơ ra khỏi bộ phận giữ bộ lọc. Lắc bộ lọc bảo vệ mô-tơ phía trên thùng rác để làm sạch bộ lọc.
- 5** Lắp bộ lọc vào bộ phận giữ bộ lọc và trượt bộ phận giữ bộ lọc trở lại thiết bị.
- 6** Đặt bộ phận giữ túi chứa bụi trở lại máy.

Vệ sinh bàn chải tuabin mini (chỉ có ở một số kiểu nhất định)

Để vệ sinh bàn chải bên trong bàn chải tuabin mini, hãy làm theo các bước dưới đây.

- 1** Xoay bàn chải bên trong bàn chải tuabin mini cho đến khi rãnh cắt hướng về phía bạn. Dùng kéo để cắt tóc, các sợi dây, v.v. tích tụ xung quanh bàn chải. (Hình 25)
- 2** Làm sạch lông tơ, tóc và những bụi bẩn khác trên bàn chải.

Thay thế phụ kiện

Phích cắm điện phải được rút ra khỏi ổ cắm điện trước khi vệ sinh hoặc bảo dưỡng thiết bị.

Thay túi chứa bụi

- Thay túi chứa bụi ngay khi chỉ báo túi chứa bụi đầy đổi màu v nh viền, tức là kể cả khi đầu vòi không đặt xuống sàn (Hình 26).

- 1 Tắt máy và rút phích cắm ra khỏi ổ điện.
- 2 Kéo nắp lên trên để mở nó.
- 3 Nhấc bộ phận giữ túi chứa bụi ra khỏi thiết bị.

Bạn phải đảm bảo giữ túi chứa bụi thẳng đứng khi nhấc nó ra khỏi thiết bị.

- 4 Kéo thẻ bìa cứng để tháo túi bụi đẩy ra khỏi bộ phận giữ (Hình 27).
 - ▶ Khi bạn làm như vậy, túi chứa bụi sẽ tự động được đẩy kín lại.
- 5 Trượt mặt trước bìa cứng của túi chứa bụi mới vào rãnh của bộ phận giữ túi chứa bụi càng tốt. (Hình 28)
- 6 Đặt bộ phận giữ túi chứa bụi trở lại máy hút bụi (Hình 29).

Lưu ý: Nếu không lắp túi chứa bụi, bạn sẽ không thể đẩy nắp.

- 7 Ấn nắp xuống để đóng nắp.

Thay bộ lọc thoát khí HEPA

Luôn rút phích cắm điện của thiết bị trước khi thay thế bộ lọc.

Thay bộ lọc thoát khí HEPA 12 tháng một lần.

- Để tháo bộ lọc cũ và lắp bộ lọc mới, thực hiện theo các hướng dẫn tháo và lắp bộ lọc trong mục 'Vệ sinh bộ lọc thoát khí HEPA' tại chương 'Vệ sinh và bảo dưỡng máy'.

Đặt mua túi chứa bụi

- Túi chứa bụi bằng nguyên liệu tổng hợp s-bag cổ điện của Philips □ hiện có theo loại số FC8021.
- Túi chứa bụi vệ sinh bằng nguyên liệu tổng hợp có khả năng lọc cao s-bag của Philips □ hiện có theo loại số FC8022.
- Túi chứa bụi khử mùi bằng nguyên liệu tổng hợp s-bag của Philips □ hiện có theo loại số FC8023.
- Túi chứa bụi có thể tái sử dụng (chỉ có ở một số quốc gia) hiện có theo loại số 4322 004 93370.

Lưu ý: Vui lòng truy cập vào www.s-bag.com để biết thêm thông tin về túi chứa bụi s-bag.

Đặt mua bộ lọc và các phụ kiện

- Bộ lọc thoát khí HEPA có bán theo mã loại FC8070.

Bảo quản

- 1 Tắt máy và rút phích cắm ra khỏi ổ điện.
- 2 Nhấn nút cuộn dây để cuộn dây điện (Hình 30).
- 3 Đặt thiết bị ở vị trí thẳng đứng. Để lắp đầu vòi vào thiết bị, lắp s ống trên đầu vòi vào rãnh bảo quản.

Lưu ý: Để đảm bảo ống thu gọn được giữ chắc, hãy điều chỉnh ống về vị trí có độ dài ngắn nhất.

Môi trường

- Không vứt thiết bị cùng với chất thải gia đình thông thường khi chấm dứt sử dụng thiết bị. Hãy đem thiết bị đến điểm thu gom chính thức để tái chế. Làm như vậy, bạn sẽ giúp bảo vệ môi trường (Hình 31).

Bảo hành và dịch vụ

Nếu bạn cần dịch vụ, thông tin hoặc gặp sự cố, vui lòng vào trang web của Philips tại www.philips.com hoặc liên hệ với Trung Tâm Chăm Sóc Khách Hàng của Philips tại quốc gia của bạn (bạn sẽ tìm thấy số điện thoại của Trung tâm trong tờ bảo hành toàn cầu). Nếu không có Trung Tâm Chăm Sóc Khách Hàng tại quốc gia của bạn, hãy liên hệ với đại lý Philips tại địa phương bạn.

Cách khắc phục sự cố**1 Sức hút không đủ mạnh.**

- Có lẽ túi chứa bụi đầy.

Nếu cần, hãy trút sạch bụi ra khỏi túi chứa bụi.

- Có lẽ bộ lọc cần được vệ sinh hoặc thay thế.

Nếu cần, hãy vệ sinh hoặc thay bộ lọc.

- Có lẽ nút trượt điều chỉnh sức hút trên tay cầm đang mở.

Đóng nút trượt điều chỉnh.

- Có lẽ nút điện tử điều chỉnh sức hút đang ở chế độ cài đặt mức thấp.

Đặt nút điều chỉnh ở chế độ cài đặt cao hơn.

- Có lẽ đầu hút, ống hoặc vòi bị tắc. (Hình 32)

Để thông tắc, hãy tháo bộ phận bị tắc ra và cắm lại bộ phận này (càng dài càng tốt) theo chiều ngược lại. Bật máy hút bụi để thổi không khí vào bộ phận bị tắc theo chiều ngược lại.

2 Chỉ có ở một số kiểu nhất định: tóc bị mắc xung quanh bàn chải bên trong bàn chải tuabin mini.

- Hãy vệ sinh bàn chải tuabin mini. Xem chương 'Vệ sinh', mục 'Vệ sinh bàn chải tuabin mini'.

QUELASPIRATEUN.COM

簡介

恭喜您購買本產品並歡迎加入飛利浦！請於 www.philips.com/welcome 註冊您的產品，以善用飛利浦提供的支援。

一般說明 (圖 1)

- 1 護蓋
- 2 開/關按鈕
- 3 集塵袋已滿指示燈
- 4 電子吸力控制鈕
- 5 收線鈕
- 6 後輪
- 7 軟管接口
- 8 軟管接口開口
- 9 護蓋釋放拉片
- 10 握把
- 11 集塵袋支托架
- 12 集塵袋
- 13 馬達防護濾網
- 14 轉輪
- 15 機型標籤
- 16 收藏槽
- 17 HEPA 排氣濾網
- 18 地毯/硬質地板設定之搖動開關
- 19 兩用吸頭
- 20 安置槽
- 21 電源線附插頭
- 22 排氣濾網罩
- 23 隙縫吸頭
- 24 小吸頭
- 25 伸縮管
- 26 硬地板吸頭 (限特定機型)
- 27 小刷子
- 28 配件置放架
- 29 軟管 (附握把和吸力調節撥鈕)
- 30 迷你渦輪旋轉刷頭 (限特定機型)

重要事項

在使用本產品前，請先仔細閱讀本使用手冊，並保留使用手冊以供日後參考。

危險

- 請勿用來吸水或任何其它液體。請勿吸取易燃性物質，且請勿吸取未完全冷卻的灰燼。

警示

- 在您連接電源之前，請檢查本地的電源電壓是否與產品所標示的電壓相符。
- 如果插頭、電源線或產品本身有損傷時，請勿使用。
- 如果電線損壞，則必須交由飛利浦、飛利浦授權之服務中心，或是具備相同資格的技師更換，以免發生危險。
- 基於安全考慮，在缺乏監督及適當指示之下，本產品不適用於孩童及任何身體、知覺、或心理功能障礙者，或缺乏使用經驗及知識者。
- 請勿讓孩童使用本產品或將本產品當成玩具。

- 若已連接至吸塵器且吸塵器電源為開啟時，請勿將軟管、吸塵管或其他配件指向眼睛或耳朵，也請勿將其放入口中。
- 請勿在寵物身上使用本產品與迷你渦輪旋轉刷毛。
- 清潔或維修本產品前，請先從插座拔除電源插頭。

警告

- 吸除大型物體可能會造成吸塵管或軟管內的通風阻塞。
- 當您用吸塵器清除灰燼、細沙、石灰、水泥粉塵及類似物質時，集塵袋與馬達防護濾網上的細孔可能會阻塞。如果發現吸力異常減弱，請更換集塵袋並清潔馬達防護濾網。
- 在更換集塵袋或清潔濾網、組裝或拆解任何零件之前，請務必拔除本產品插頭。
- 請勿在未安裝集塵袋或馬達防護濾網時使用本產品。這可能會損壞馬達並縮短產品壽命。我們建議您使用飛利浦 s-bag 集塵袋或飛利浦可重複使用的集塵袋。

電磁波 (EMF)

本飛利浦產品符合電磁波 (Electromagnetic fields, EMF) 所有相關標準。只要使用方式正確並依照本使用手冊之說明進行操作，根據現有的科學研究資料，使用本產品並無安全顧慮。

使用前準備

軟管

- 1 若要連接軟管，請將軟管推入產品 (會聽見「喀噠」一聲)。(圖 2)
- 2 若要卸除軟管，請按下釋放鈕 (1)，然後將軟管接口從軟管連接口拉出 (2)。(圖 3)

伸縮管

- 1 將吸塵管較窄的一端插入較寬的一端，並稍微轉動，以連接吸塵管與軟管的握把。(圖 4)
若要卸除吸塵管，只需要將吸塵管稍微轉動同時拔出即可。
- 2 使用吸塵器時，請將伸縮管調整到最適合的長度。您可以壓下伸縮管上的撥鈕 (1)，同時將下截的伸縮管向下推或向上拉 (2)。(圖 5)

兩用吸頭

兩用吸頭適用於清潔地毯 (將毛刷條收起) 或硬質地板 (將毛刷條翻出)：

- 若要清理硬質地板，請以腳推壓兩用吸頭上的翹板開關，使毛刷條從吸頭殼體內伸出。(圖 6)
- 若要清理地毯，請按下翹板開關的另一端，使毛刷條縮回到吸頭殼體內。(圖 7)

硬地板吸頭 (限特定機型)

- 硬地板吸頭的設計，能溫和地清潔硬地板。(圖 8)

配件置放架

您可在配件置放架上一次收納兩樣配件。

- 1 將配件置放架連接到吸塵管 (1)，然後將軟管連接到配件置放架 (2)。(圖 9)
- 2 若要將配件收納至配件置放架，請將配件往上推入置放架。(圖 10)

隙縫吸頭、小吸頭與小清潔刷

- 1 您可以將隙縫吸頭、小吸頭或小清潔刷連接到軟管的握把上或吸塵管上，只要將握把或吸塵管稍微轉動同時插入配件即可。(圖 11)
 - 隙縫吸頭可以用來清潔狹窄的角落，以及不容易到達的死角。
 - 小吸頭可以用來進行小面積的清潔，例如椅墊及沙發等。

- 小清潔刷可以用來清潔電腦、書櫃等地方。

迷你渦輪旋轉刷毛 (限特定機型)

迷你渦輪旋轉刷毛專為有效清除家具與床墊中的動物毛屑和棉絮所設計。迷你渦輪旋轉刷內側的獨特刷毛能鬆動布料上的毛髮，讓吸塵器輕鬆清除。迷你渦輪旋轉刷毛可連接軟管的握把或伸縮管。

- 1 若要連接迷你渦輪旋轉刷毛，請直接插入握把或伸縮管中，連接時稍微轉動。
- 2 若要拆下迷你渦輪旋轉刷毛，請直接從握把或伸縮管取下，取下時稍微轉動。

使用此產品

使用吸塵器清潔

- 1 請將電源線由產品上拉出，並將插頭插入牆上插座。
- 2 用腳按下產品頂端的開/關 (on/off) 按鈕，以開啟產品電源。(圖 12)

注意：若您想要暫停片刻，請將吸頭上的突出物插入安置槽，以將吸塵管固定為便於使用的位置。(圖 13)

注意：您可以握住吸塵器前端的握把部份來提起吸塵器。(圖 14)

調整吸力

您可以利用下列方式來調整吸力：

- 握把上的吸力調節撥鈕。(圖 15)
- 吸塵器上的電子吸力控制鈕。(圖 16)

清潔與維護

清潔或維修本產品前，請先從插座拔除電源插頭。

- 1 在取出並清潔任何零件之前，請先關閉電源並拔除產品插頭。
- 2 請使用溼布清潔本產品及其組件。

請勿將吸塵器的任何零件放入洗碗機清洗。

清潔 HEPA 排氣濾網

為保持最佳效能，請在每次更換集塵袋時，清潔 HEPA 濾網。

- 1 若要打開 HEPA 排氣濾網罩，請握住拉片，將濾網罩向上拉起，然後從產品內取出。(圖 17)
- 2 取出 HEPA 排氣濾網。
- 3 在水龍頭下以熱水緩緩清洗 HEPA 排氣濾網皺摺面。
 - 將濾網皺摺面朝上，讓水流與皺摺呈平行方向。傾斜握住濾網，讓水流沖掉皺摺內部的灰塵。(圖 18)
 - 將濾網旋轉 180°，讓水流沿著皺摺的反方向沖洗。(圖 19)
 - 持續進行，直到濾網洗淨。

切勿使用刷子清潔 HEPA 排氣濾網。(圖 20)

注意：清潔濾網無法恢復濾網原本的顏色，但可以恢復濾網效能。

- 4 將 HEPA 排氣濾網表面的水份仔細甩乾。待 HEPA 排氣濾網徹底乾燥之後，再將濾網裝回吸塵器內。
- 5 將乾燥的 HEPA 排氣濾網裝回產品上。

- 6 若要關上 HEPA 排氣濾網罩，請先將濾網罩頂端的突耳對齊產品上的凹槽 (1)。然後將拉片向下壓，直到濾網罩卡入定位為止 (2) (會聽見「喀嗒」一聲)。(圖 21)

清理馬達防護濾網

為保持最佳效能，請至少一年清理一次馬達防護濾網。

- 1 請將蓋子往上拉，掀開蓋子。(圖 22)

- 2 將集塵袋支托架自產品中提起。(圖 23)

請確定從吸塵器中提起集塵袋時開口是向上的。

- 3 將濾網座連同馬達防護濾網自產品中拉出。(圖 24)

- 4 從濾網座上取下馬達防護濾網。在垃圾桶上方輕搖馬達防護濾網以進行清潔。

- 5 將濾網放回濾網座上，再將濾網座推回產品中。

- 6 將集塵袋支托架裝回吸塵器。

清潔迷你渦輪旋轉刷毛 (限特定機型)

要清潔迷你渦輪旋轉刷毛的內側刷毛，請依照下列步驟進行。

- 1 旋轉迷你渦輪旋轉刷毛內的刷毛，直到切割溝槽面對著您的方向。使用剪刀剪下累積在刷毛附近的頭髮、絲線等。(圖 25)

- 2 清除刷毛上的毛絮、毛髮和其他灰塵。

更換

清潔或維修本產品前，請先從插座拔除電源插頭。

更換集塵袋

- 如果集塵袋已滿指示燈的顏色長時間改變 (換言之，即使吸頭沒有貼緊地板的情況下)，請立即更換集塵袋。(圖 26)

- 1 關閉產品電源並拔掉插頭。

- 2 請將蓋子往上拉，掀開蓋子。

- 3 將集塵袋支托架自產品中提起。

請確定從吸塵器中提起集塵袋時開口是向上的。

- 4 拉著紙板拉片，將已滿的集塵袋從支托架中移除。(圖 27)

- 5 抽出集塵袋時，集塵袋會自動封口。

- 6 將新集塵袋的紙板前端儘可能卡進集塵袋支托架上的兩個狹槽中。(圖 28)

- 7 將集塵袋固定座裝回吸塵器。(圖 29)

注意：如果沒有裝入集塵袋，您將無法關上蓋子。

- 8 將蓋子向下壓以將其關閉。

更換 HEPA 排氣濾網。

在更換濾網之前，請務必拔除產品電源插頭。

HEPA 排氣濾網應每隔 12 個月更換一次。

- 若要取下舊的濾網並放入新的濾網，請依照「清潔與維護」單元中的「清潔 HEPA 排氣濾網」章節指示取下與放入濾網。

訂購集塵袋

- 飛利浦 Classic s-bag □ 合成集塵袋型號為 FC8021。
- 飛利浦醫療級 Clinic s-bag □ 高效過濾合成集塵袋型號為 FC8022。
- 飛利浦抗臭 s-bag □ 合成集塵袋型號為 FC8023。
- 可重複使用的集塵袋 (僅限部分國家) 代碼型號 4322 004 93370。

注意：如需更多 s-bag 的資訊，請瀏覽 www.s-bag.com。

訂購濾網與配件

- HEPA 排氣濾網型號為 FC8070。

收納

- 1 關閉產品電源並拔掉插頭。
- 2 按下收線鈕，將電源線收回。(圖 30)
- 3 將產品直立起來。若要讓吸頭連接至產品上，請將吸頭上的突出物插入收藏槽。

注意：為確實收妥伸縮管，請先將吸塵管長度調至最短。

環境保護

- 本產品使用壽命結束時，請勿與一般家庭廢棄物一併丟棄。請將本產品送至政府指定的回收站，此舉能為環保盡一份心力。(圖 31)

保固與服務

如需相關服務或資訊，或是有任何問題，請瀏覽飛利浦網站，網址為 www.philips.com，或聯絡當地的飛利浦客戶服務中心 (電話號碼可參閱全球保證書)。若您當地沒有客戶服務中心，請洽詢當地的飛利浦經銷商。

故障排除

- 1 吸力不足
 - 集塵袋可能已滿。
 必要時，請清空集塵袋。
 - 濾網可能需要清潔或更換。
 必要時，請清理或更換濾網。
 - 握把上的吸力調節撥鈕可能為開啟狀態。
 請關閉撥鈕。
 - 電子吸力控制鈕可能設為低吸力設定。
 請將控制鈕設為較高的設定。
 - 吸頭、吸塵管或軟管可能阻塞。(圖 32)
 若要去除阻塞物，請拆除阻塞的部分，並將它以相反的方向 (盡可能) 連接。打開吸塵器開關，使空氣以相反方向強力吹出阻塞物。
- 2 限特定機型：迷你渦輪旋轉刷毛內部的刷毛有毛髮纏繞。
 - 清潔迷你渦輪刷毛。請參閱「清潔」單元中的「清潔迷你渦輪旋轉刷毛」章節。

简介

感谢您的惠顾，欢迎光临飞利浦！为了您能充分享受飞利浦提供的支持，请在 www.philips.com/welcome 上注册您的产品。

一般说明 (图 1)

- 1 上盖
- 2 开/关按钮
- 3 尘量显示器
- 4 吸力调控钮
- 5 电源线自动回卷按钮
- 6 后轮
- 7 软管接口
- 8 软管连接孔
- 9 集尘桶盖打开钮
- 10 手柄
- 11 集尘袋固定架
- 12 集尘袋
- 13 马达保护滤网
- 14 滚轮
- 15 型号铭牌
- 16 插槽
- 17 HEPA 排风滤网
- 18 地毯/硬地板设置转换开关
- 19 两用吸嘴
- 20 摆放固定槽
- 21 带插头的电源线
- 22 排风滤网栅格
- 23 缝隙吸嘴
- 24 小号吸嘴
- 25 伸缩管
- 26 硬地板吸嘴（仅限于特定型号）
- 27 小号毛刷
- 28 附件夹
- 29 带握把和吸力控制滑块的软管
- 30 迷你强力毛刷吸嘴（仅限于特定型号）

注意事项

使用本产品之前，请仔细阅读本使用说明书，并妥善保管以备日后参考。

危险

- 切勿吸入水或其它液体。切勿吸入易燃物质，也不要吸入未冷却的灰烬。

警告

- 在将产品连接电源之前，请先检查产品所标电压与当地的供电电压是否相符。
- 如果产品的电源线、插头或产品本身损坏，请不要再使用该产品。
- 如果电源软线损坏，为了避免危险，必须由制造商、其维修部或类似部门的专业人员来更换。
- 本产品不打算由肢体不健全、感觉或精神上有障碍或缺乏相关经验和知识的人（包括儿童）使用，除非有负责他们安全的人对他们使用本产品进行监督或指导。
- 应照看好儿童，确保他们不玩耍本产品。
- 当连接到真空吸尘器及真空吸尘器打开时，请勿将软管、硬管或任何其它附件指向眼睛或耳朵，也不要放在口中。
- 切勿在宠物身上使用本产品和迷你强力毛刷。
- 清洁或维护产品之前，必须先从插座拔掉插头。

注意

- 切勿吸取体积较大的脏物，否则可能阻塞硬管或软管中的空气通道。
- 使用吸尘器清洁灰尘、细沙、石灰、水泥灰及类似脏物时，集尘袋的细孔会起过滤作用，马达保护滤网可能发生堵塞。如果发现吸力明显下降，请更换集尘袋并清洁马达保护滤网。
- 在更换集尘袋或清洁滤网以及拆装附件之前，请务必断开产品电源。
- 切勿在没有集尘袋或马达保护滤网的情况下使用本产品。这可能会损坏马达并缩短产品使用寿命。我们建议您使用飞利浦 s-bag 集尘袋或飞利浦可循环使用集尘袋。

电磁场 (EMF)

这款飞利浦产品符合关于电磁场 (EMF) 的相关标准。据目前的科学证明，如果正确使用并按照本用户手册中的说明进行操作，本产品是安全的。

使用准备

软管

- 1 要连接软管，请将其推入到产品中（可听到“咔哒”一声）。（图 2）
- 2 要拔出软管，请按释放钮 (1)，然后将软管接口拉出软管连接孔 (2)。（图 3）

伸缩管

- 1 要将硬管与软管的握把连接起来，应将较窄部分插入较宽部分并稍微转动。（图 4）
要拆开硬管，请在拉出硬管的同时稍作旋转。
- 2 将伸缩管调节至在吸尘时感觉最舒适的长度。按硬管 (1) 上的滑块，并且向下推或向上拉下侧硬管 (2)。（图 5）

两用吸嘴

您可以在地毯（刷条内翻）或硬地板（刷条外翻）上使用组合吸嘴。

- 要清洁硬地板，请用脚推动组合吸嘴上的刷毛转换块，让刷条从吸嘴外壳中伸出来。（图 6）
- 要清洁地毯，请按动另一面上的转换开关，使刷条缩入吸嘴中。（图 7）

硬地板吸嘴（仅限于特定型号）

- 硬地板吸嘴专为柔和地清洁硬地板而设计。（图 8）

附件夹

附件夹中可同时存放两个附件。

- 1 将附件夹连接至软管 (1)，然后再将软管连接至附件夹 (2)。（图 9）

- 2 要在附件夹中存放附件，请将其按到附件夹上。（图 10）

缝隙吸嘴、小号吸嘴及小号毛刷

- 1 将缝隙吸嘴、小号吸嘴或小号毛刷连接到软管的手柄或硬管。为此，可将手柄或硬管插入附件并稍微转动。（图 11）
- 使用缝隙吸嘴清洁狭窄角落或难以触及的部位。
 - 使用小号吸嘴来清洁较小的区域，例如椅子和沙发的座位下方。
 - 使用小号毛刷来清洁电脑、书架等等。

迷你强力毛刷吸嘴（仅限于特定型号）

迷你强力毛刷专门设计用于高效清洁家具和床垫上的动物毛发和绒毛。迷你强力毛刷中的独特毛刷可松散织物中的毛发，以便真空吸尘器清洁。迷你强力毛刷可安装到软管手柄或伸缩管上。

- 1 要安装迷你强力毛刷吸嘴，请将其插入手柄或伸缩管中并稍加旋转。
- 2 要拆下迷你强力毛刷吸嘴，请一边稍微转动吸嘴，一边将其从手柄或伸缩管中抽出。

使用本产品

使用吸尘器

- 1 将电源线从产品中拉出，并将电源插头插入插座。
- 2 用脚按下产品上的开/关按钮，打开电源。（图 12）

注意：如要暂停使用吸尘器，可通过将吸嘴上的夹片插入摆放固定槽以将硬管放妥。（图 13）

注意：您可以手握前方的把手提起吸尘器。（图 14）

调节吸力大小

您可以使用下列部件调节吸力。

- 握把上的吸力滑块。（图 15）
- 吸尘器上的吸力调控钮。（图 16）

清洁和保养

清洁或维护产品之前，必须先从插座拔掉插头。

- 1 在取出和清洁任何部件之前，应先关闭产品并断开电源。
 - 2 可用湿布擦本产品及其部件。
- 请勿将吸尘器的任何部件放入洗碗机中清洗。

清洁 HEPA 排风滤网

要保持最佳性能，每当更换集尘袋时均应清洁 HEPA 过滤网。

- 1 要打开 HEPA 排风滤网栅格，请抓住凸缘将栅格向上拉，将其从产品上取下。（图 17）
- 2 取出 HEPA 排风滤网。
- 3 在热水龙头下以慢流速冲洗 HEPA 排风滤网的褶皱面。
 - 握住过滤网，使褶皱面朝上，让水平行流入褶皱。以一定的角度握住过滤网，让水能够洗净褶皱内的脏污。（图 18）

- 将过滤网旋转 180°，让水流入相反方向的褶皱。(图 19)
- 继续此过程，直到滤网清洗干净。

切勿用刷子清洁 HEPA 排风滤网。(图 20)

注意：清洗并不能恢复滤网原来的颜色，但可以恢复其过滤性能。

4 小心地甩掉过 HEPA 排风滤网表面的水份。让 HEPA 排风滤网风干至少 2 小时，然后将其放回吸尘器。

5 将干燥的 HEPA 排风滤网放回产品中。

6 要闭合 HEPA 排风滤网栅格，请先将栅格顶部的凸缘对准产品中的凹槽 (1)。然后向下按凸缘，直至栅格锁定到位 (2) (可听到“咔哒”一声)。(图 21)

清洁马达保护滤网

为保证最佳性能，马达保护滤网应至少每年清洁一次。

1 向上拉，打开机盖。(图 22)

2 取出集尘袋固定架。(图 23)

从吸尘器中取出集尘袋时，必须以垂直方向握住集尘袋。

3 将滤网架连同马达保护滤网一起从产品中拉出。(图 24)

4 从滤网架中取出马达保护滤网。在垃圾箱上方甩动以便清洁马达保护滤网。

5 将滤网放入滤网架，并将滤网架滑回产品中。

6 把集尘袋架放回产品中。

清洁迷你强力毛刷 (仅限于特定型号)

要清洁迷你强力毛刷中的毛刷，请按照以下步骤执行操作。

1 旋转迷你强力毛刷中的毛刷，直到切割沟槽朝向您。使用一把剪刀剪掉缠住滚刷的毛发、线头等等。(图 25)

2 从毛刷上摘下绒毛、毛发及其他污物。

更换

清洁或维护产品之前，必须先从插座拔掉插头。

更换集尘袋

- 在集尘袋已满指示灯的颜色改变时 (在吸嘴没有紧贴地板的情况下)，请立即更换集尘袋。(图 26)

1 关闭产品电源并拔出电源插头。

2 向上拉，打开机盖。

3 取出集尘袋固定架。

从吸尘器中取出集尘袋时，必须以垂直方向握住集尘袋。

4 拉起纸板片将装满灰尘的集尘袋取掉。(图 27)

这时，集尘袋会自动封闭。

5 将新集尘袋前面的纸板片套入集尘袋固定架上的两个狭槽中。尽量向下按。(图 28)

6 将集尘袋固定架放回吸尘器中。(图 29)

注意：如果没有装入集尘袋，则无法关闭集尘盖。

7 向下按集尘盖，将其关闭。

更换 HEPA 排风滤网

更换过滤网前，切记拔下电器插头。

每 12 个月更换一次 HEPA 排风滤网。

- 要取下旧的滤网并放入新滤网，请遵循“清洁和保养”一章中“清洁 HEPA 排风滤网”部分关于取出和放入滤网的说明。

订购集尘袋

- 飞利浦 Classic s-bag □ 高效能吸尘纸袋的供应型号为 FC8021。
- 飞利浦 Clinic s-bag □ 高效能合成吸尘纸袋的供应型号为 FC8022。
- 飞利浦去味 s-bag □ 吸尘纸袋的供应型号为 FC8023。
- 可循环使用集尘袋（仅在某些国家/地区提供）的代码编号是 4322 004 93370。

注意：有关 s-bag 高效能合成吸尘纸袋的详细信息，请访问 www.s-bag.com。

订购滤网和附件

- HEPA 排风滤网的订购型号为 FC8070。

存储

1 关闭产品电源并拔出电源插头。

2 按下电源线回卷按钮将电源线回卷到吸尘器中。(图 30)

3 竖立放置产品。要将吸嘴安装到产品上，请将吸嘴上的夹片插入存放槽中。

注意：要确保稳固存放伸缩管，请将伸缩管调至最短。

环保

- 弃置产品时，请不要将其与一般生活垃圾堆放在一起；应将其交给官方指定的回收中心。这样做有利于环保。(图 31)

保修和服务

如果您需要服务或更多信息，或者有任何疑问，请访问飞利浦网站：www.philips.com。您也可与您所在地的飞利浦客户服务中心联系（可从全球保修卡中找到其电话号码）。如果您的所在地没有飞利浦客户服务中心，可与当地的飞利浦经销商联系。

故障种类和处理方法

1 吸力不够

- 可能集尘袋已满。

如果必要，请清空集尘袋。

- 可能需要清洁或更换滤网。

如有必要，应清洁或更换滤网。

- 可能握把上的吸力滑块已打开。

关闭滑块。

- 可能是吸力调控钮被设置在较低的档位。

将控制旋钮设置为更高的档。

- 可能吸嘴、硬管或软管阻塞。(图 32)

要清除阻塞物，请将阻塞的部分拆下，并将它以相反方向连接（尽可能离的远一些）。打开吸尘器的电源，强迫气流反方向通过阻塞的部位。

2 仅限于特定型号：毛发会缠绕到迷你强力毛刷内的毛刷上。

- 清洁迷你强力毛刷。请参阅“清洁”一章的“清洁迷你强力毛刷”部分。

تعویض فیلتر خروجی HEPA

همیشه دستگاه را قبل از تعویض فیلتر از برق جدا کنید.

- فیلتر خروجی HEPA را هر ۱۲ ماه یکبار تعویض کنید.
- برای باز کردن فیلتر قدیمی و قرار دادن فیلتر جدید، دستورات عملهای درآوردن و نصب فیلترها را در بخش "تمیز کردن فیلتر خروجی HEPA" در بخش "تمیز کردن و نگهداری" را انجام دهید.

سفارش دادن کیسه های جارو

- کیسه های ترکیبی Philips Classic s-bag® تحت شماره FC8021 موجود می باشند.
- کیسه های ترکیبی با فیلتراسیون بالای Philips Clinic s-bag® تحت شماره FC8022 موجود می باشند.
- کیسه های ضد بوی ترکیبی Philips s-bag® تحت شماره FC8023 موجود می باشند.
- کیسه های قابل استفاده مجدد (فقط در برخی از کشورها) تحت شماره کد 4322 004 93370 موجود می باشند.

توجه: لطفاً از www.s-bag.com برای اطلاعات بیشتر در مورد کیسه s-bag بازدید کنید.

سفارش دادن لوازم جانبی و فیلترها

- فیلترهای خروجی HEPA تحت شماره FC8070 موجود می باشند.

نگهداری

- ۱ دستگاه را خاموش کرده و دوشاخه را از پریز خارج کنید.
- ۲ دکمه جمع کردن سیم را فشار دهید تا سیم برق جمع شود (شکل ۳۰).
- ۳ دستگاه را در وضعیت عمودی قرار دهید. دهانه را با واردر کردن لبه دهانه در شکاف نخیره، به دستگاه وصل کنید. توجه: برای اطمینان از ثابت بودن لوله تلسکوپی در محل نگهداری، لوله را در کوتاهترین حالت قرار دهید.

محیط زیست

- دستگاه را مانند سایر زباله های خانگی دور نریزید، و آن را در محلهای تعیین شده دور بریزید. با انجام این کار شما به حفظ محیط زیست کمک می کنید (شکل ۳۱).

ضمانت و سرویس

اگر به سرویس یا اطلاعات نیاز داشتید یا اگر با مشکل روبرو شدید، به سایت اینترنتی Philips به نشانی www.philips.com مراجعه کرده یا با مرکز مراقبت از مشتری Philips در کشور خود تماس بگیرید (این شماره تلفن را در برگه ضمانت جهانی پیدا خواهید کرد). اگر در کشور شما مرکز حمایت از مشتری وجود ندارد به فروشنده لوازم Philips مراجعه کنید.

عیب یابی

- ۱ قدرت مکش کافی نیست
 - شاید کیسه جارو پر شده است.
 - در صورت لزوم، کیسه جارو را خالی کنید.
 - شاید فیلترها نیاز به تمیز شدن یا تعویض داشته باشند.
 - در صورت لزوم، آنان را تمیز یا تعویض کنید.
 - شاید کشویی تنظیم قدرت مکش روی دستگاه پر شده باشد.
 - کشویی را ببندید.
 - شاید کنترل قدرت مکش را در حالت ضعیف قرار داده اید.
 - قدرت مکش را روی حالت فویتر تنظیم نمایید.
 - بررسی کنید که دهانه، لوله یا شیلنگ مسدود نشده باشند (شکل ۳۲).
- ۲ فقط مدلها خاص: موها دور برس در داخل برس توربو مینی گیر کرده است.
 - برس توربو مینی را تمیز کنید. به فصل "تمیز کردن"، بخش "تمیز کردن برس توربو مینی" مراجعه کنید.

توجه: تمیز کردن فیلتر رنگ آن را به رنگ اصلی باز نمی گرداند، اما قدرت پاکسازی آن دوباره بازسازی می شود.

۴ با دقت آب روی فیلتر خروجی HEPA را با تکان دادن پاک کنید. قبل از قرار دادن فیلتر خروجی HEPA در جارو برقی، اجازه دهید که فیلتر کاملاً خشک شود.

۵ فیلتر خروجی HEPA را مجدداً در دستگاه قرار دهید.

۶ برای بستن حفاظ فیلتر خروجی HEPA، اول زیانه های قرار گرفته در بالای حفاظ را با دستگاه تنظیم کنید (۱). سپس زیانه ها را به طرف پایین فشار دهید تا حفاظ در محل خود قفل شود (۲) ("کلیک") (شکل ۲۱).

تمیز کردن فیلتر حفاظت موتور

برای حفظ عملکرد بهینه دستگاه، فیلتر حفاظت موتور را حداقل سالی یکبار تمیز کنید.

۱ قاب را بطرف بالا کشیده تا باز شود (شکل ۲۲).

۲ نگهدارنده کیسه را از دستگاه خارج کنید (شکل ۲۳).

هنگامی که کیسه را از دستگاه بیرون می کشید، مطمئن شوید که کیسه را به طرف بالا نگاه داشته اید.

۳ نگهدارنده فیلتر و فیلتر حفاظت موتور را از دستگاه بیرون بیاورید (شکل ۲۴).

۴ فیلتر حفاظت موتور را از نگهدارنده فیلتر بیرون بیاورید. برای تمیز کردن فیلتر حفاظت موتور، آن را روی یک سطل تکان دهید.

۵ فیلتر جدید را درون نگهدارنده قرار داده و نگهدارنده فیلتر را مجدداً در دستگاه جا بزنید.

۶ کیسه را مجدداً در داخل دستگاه قرار دهید.

برسی مینی توربو (فقط مدل های خاص)

برای تمیز کردن داخل برس توربو مینی مراحل زیر را انجام دهید.

۱ برای تمیز کردن داخل برس مینی توربو تا زمانی که شکاف برس به طرف شما قرار بگیرد بچرخانید. از یک قیچی برای بریدن مو، نخ و موارد دیگر که دور برس جمع شده است استفاده کنید (شکل ۲۵).

۲ پرزها، موها و سایر گرد و غبارها را از برس جدا کنید.

تعویض

قبل از تمیز کردن یا تعمیر دستگاه دوشاخه برق باید از پریز بیرون کشیده شود.

تعویض کیسه جارو

کیسه جارو را بحض تغییر رنگ دائمی نشانگر پر بودن کیسه جارو تعویض کنید، حتی اگر دهانه روی کف زمین قرار داده نشده باشد (شکل ۲۶).

۱ دستگاه را خاموش کرده و دوشاخه را از پریز خارج کنید.

۲ قاب را بطرف بالا کشیده تا باز شود.

۳ نگهدارنده کیسه را از دستگاه خارج کنید.

هنگامی که کیسه را از دستگاه بیرون می کشید، مطمئن شوید که کیسه را به طرف بالا نگاه داشته اید.

۴ لبه مقوایی را بکشید تا کیسه جاروی پر شده از نگهدارنده جدا شود (شکل ۲۷).

هنگامی که این کار را انجام می دهید، کیسه جارو بطور خودکار بسته خواهد شد.

۵ بخش مقوایی کیسه جارو جدید را تا آنجا که می شود در شکافهای نگهدارنده کیسه فشار دهید (شکل ۲۸).

۶ قاب گیره کیسه جارو را دوباره در جارو برقی جا بزنید (شکل ۲۹).

توجه: اگر کیسه جارو را جا نزنه باشید، نمی توانید قاب را ببندید.

۷ قاب را برای بستن به پایین فشار دهید.

دهانک شکاف، دهانک کوچک و برس کوچک

- ۱ شما می توانید دهانک کوچک، دهانک شکاف یا برس کوچک را مستقیماً به دستگیره یا لوله وصل کنید. برای انجام این کار دسته یا لوله را در حالی که می چرخانید به وسیله مورد نظر وصل کنید (شکل ۱۱).
- از دهانک شکاف برای تمیز کردن گوشه های باریک یا مکانهای دور از دسترس استفاده کنید.
- از یک دهانک کوچک برای جارو کردن مناطق کوچک استفاده کنید، مثلاً صندلی و مبلی.
- از برس کوچک برای تمیز کردن کامپیوتر، قفسه های کتاب و موارد مشابه استفاده کنید.

برس مینی توربو (فقط مدل های خاص)

برس مینی توربو به صورت ویژه برای جمع کردن مؤثر مو و کرک حیوانات از روی مبلمان و تشک طراحی شده است. برس منحصر بفردی که در داخل برس توربو مینی قرار گرفته است مو را از تار و پود جدا کرده تا توسط جارو برقی مکیده شود. برس مینی توربو را می توان به دسته شیلنگ یا لوله تلسکوپي وصل کرد.

- ۱ برای وصل کردن برس مینی توربو آن را در حالیکه می چرخانید در داخل دسته یا لوله تلسکوپي جا بزنید.
- ۲ برای جدا کردن برس مینی توربو آن را در حالیکه می چرخانید از دسته یا لوله تلسکوپي بیرون بکشید.

استفاده از دستگاه**جارو کردن**

- ۱ سیم برق را از دستگاه بیرون بکشید و دوشاخه را در پریز دیواری بزنید.
 - ۲ دکمه روشن/خاموش در بالای دستگاه را برای روشن کردن دستگاه با پای خود فشار دهید (شکل ۱۲).
- توجه: اگر می خواهید برای مدتی کار را متوقف کنید، می توانید لوله را با وارد کردن لبه دهانک در شکاف پارکینگ در موقعیتی مناسب قرار دهید (شکل ۱۳).
- توجه: می توانید جارو را بصورت عمودی با استفاده از دستگیره جلوی دستگاه حمل کنید (شکل ۱۴).

تنظیم کردن قدرت مکش

می توانید قدرت مکش را با استفاده از موارد زیر تنظیم کنید:

- سوئیچ کشویی تنظیم قدرت مکش روی دستگیره (شکل ۱۵).
- دکمه قدرت مکش در جارو برقی (شکل ۱۶).

تمیز کردن و نگهداری

قبل از تمیز کردن یا تعمیر دستگاه دوشاخه برق باید از پریز بیرون کشیده شود.

- ۱ قبل از جدا کردن و تمیز کردن قسمتهای مختلف، دستگاه را خاموش کرده و دوشاخه آن را از پریز بیرون بکشید.
 - ۲ دستگاه و قطعات آن را با یک پارچه نمدار تمیز کنید.
- هیچ کدام از قطعات جارو برقی را در ماشین ظرف شویی نشویید.

تمیز کردن فیلتر خروجی HEPA

برای حفظ عملکرد بهینه دستگاه، هر بار که کیسه جاروبرقی را خالی می کنید، فیلترهای HEPA را تمیز کنید.

- ۱ برای باز کردن حفاظ فیلتر خروجی HEPA، زبانه ها را بگیرید و حفاظ را به طرف بالا بکشید تا آن را از دستگاه جدا کنید (شکل ۱۷).
 - ۲ فیلتر خروجی HEPA را بیرون بیاورید.
 - ۳ بخش پلیسه دار فیلتر HEPA خروجی را زیر آب گرم که جریان آن ملایم باشد بگیرید.
- فیلتر را به نحوی نگاه دارید که بخش پلیسه دار به طرف بالا قرار گیرد و آب بصورت موازی در پلیسه ها جریان پیدا کند. فیلتر را در زاویه ای نگاه دارید که آب گرد و غبار داخل پلیسه ها را هم تمیز نماید (شکل ۱۸).
 - فیلتر را ۱۸۰ درجه بچرخانید و بگذارید تا آب در طول پلیسه های از سمت مخالف جریان یابد (شکل ۱۹).
 - این کار را تا زمانی که فیلتر تمیز شود ادامه دهید.
- هرگز فیلتر HEPA خروجی را با برس تمیز نکنید (شکل ۲۰).

- کودکان باید تحت مراقبت قرار داشته باشند تا مطمئن شوید که با دستگاه بازی نمی کنند. اجازه ندهید کودکان بدون نظارت از دستگاه استفاده کنند.
- هنگامی که جارو برقی روشن می باشد و شیلنگ به جارو وصل شده است، شیلنگ یا ابزار را به طرف چشمان یا گوش نگرفته یا آن را در دهان خود نگذارید.
- از دستگاه و برس مینی توربو روی حیوانات خانگی استفاده نکنید.
- قبل از تمیز کردن یا تعمیر دستگاه دوشاخه برق باید از پریز بیرون کشیده شود.

احتیاط

- هرگز اشیاء بزرگ مانند این را جارو نکنید چون باعث مسدود شدن جریان هوا در لوله یا شیلنگ می گردد.
- هنگامی که از دستگاه برای جارو کردن خاکستر، ماسه نرم، آهک، گرد و غبار سیمان و موادی مشابه استفاده می کنید، منافذ ریز فیلتر گرد و غبار و فیلتر حفاظت موتور دستگاه مسدود می شوند. اگر متوجه کاهش زیاد قدرت مکش شدید، کیسه جارو را تعویض کرده و فیلتر حفاظت موتور را تمیز کنید.
- همیشه دوشاخه دستگاه را قبل از تمیز کردن یا تعویض کیسه جارو یا فیلترها یا جدا کردن لوازم جانبی از پریز بیرون بکشید.
- هرگز از دستگاه بدون کیسه جارو یا فیلتر حفاظت موتور استفاده نکنید. این کار می تواند باعث آسیب رسیدن به موتور گردیده و عمر دستگاه را کوتاه کند. توصیه می کنیم از کیسه های گرد و غبار Philips s-bag® یا کیسه های گرد و غبار دائمی Philips استفاده کنید.

میدانهای الکترو مغناطیسی (EMF)

این دستگاه Philips از کلیه استانداردهای میدان الکترو مغناطیسی (EMF) پیروی می کند. در صورت استفاده صحیح و بهره گیری از دستورالعمل های موجود در این دفترچه راهنما، طبق شواهد علمی موجود کنونی، استفاده ایمن از این دستگاه امکان پذیر می باشد.

آماده ساختن دستگاه برای استفاده

شیلنگ

- ۱ برای وصل کردن شیلنگ، آن را در دستگاه جا بزنید (شکل ۳) (شکل ۲).
- ۲ برای جدا کردن شیلنگ، (۱) دکمه های آزاد کردن را فشار داده و (۲) اربط شیلنگ را از محفظه اتصال شیلنگ بیرون بکشید (شکل ۳).

لوله تلسکوپ

- ۱ برای وصل کردن قطعات لوله به دستگیره شیلنگ، بخش نازک را در بخش بهین جا بزنه و آن را قدری بچرخانید (شکل ۴). برای جدا کردن لوله، آنها را در حالی که می کشید قدری بچرخانید.
- ۲ لوله تلسکوپ را به اندازه طولی که هنگام جارو کردن راحت می باشید تنظیم کنید. کشویی روی لوله را به طرف بالا حرکت داده (۱) و بخش پایین لوله را به طرف پایین حرکت داده یا آن را بطرف بالا بکشید (۲) (شکل ۵).

دهانک ترکیبی

- می توانید از دهانک ترکیبی روی انواع فرش (نوار برس تو رفته باشد) و روی کف های سخت استفاده کرد (نوار برس بیرون آمده باشد).
- برای تمیز کردن کف، سوئیچ گهواره ای در بالای دهانک را با پای خود فشار دهید تا نوار برس از درون محفظه بیرون بیاید (شکل ۶).
 - برای تمیز کردن فرش، سوئیچ گهواره ای در طرف دیگر فشار داده تا برس نواری در محفظه محو گردد (شکل ۷).

دهانک کف زمین (فقط مدل های خاص)

- دهانک کف سخت برای تمیز کردن نرم کفهای سخت طراحی شده است (شکل ۸).

نگهدارنده ابزار

شما می توانید هر بار دو وسیله جانبی را به طور همزمان در گیره لوازم ذخیره کنید.

- ۱ گیره لوازم جانبی را به لوله وصل کنید (۱) و سپس شیلنگ را به گیره لوازم جانبی وصل کنید (۲) (شکل ۹).
- ۲ برای ذخیره لوازم جانبی در گیره لوازم جانبی، آنها را در گیره فشار دهید (شکل ۱۰).

مقدمه

بخاطر این خرید به شما تبریک می گوئیم و به Philips خوش آمدید! برای استفاده کامل از پشتیبانی ارائه شده Philips، محصول خود را در www.philips.com/welcome ثبت کنید.

شرح کلی (شکل ۱)

- 1 روکش
- 2 دکمه روشن/خاموش
- 3 نشانگر پر بودن کیسه جارو
- 4 کنترل قدرت مکش الکترونیکی
- 5 دکمه جمع کردن سیم
- 6 چرخ عقب
- 7 اتصال شیلنگ
- 8 مجرای اتصال شیلنگ
- 9 زبانه آزاد کردن فیلتر
- 10 دستگیره
- 11 نگهدارنده کیسه گرد و خاکی
- 12 کیسه گرد و غبار
- 13 فیلتر حفاظت موتور
- 14 چرخ گردان
- 15 پلاک مدل
- 16 شکاف ذخیره کردن
- 17 فیلتر خروجی HEPA
- 18 سوئیچ گهواره ای برای حالت فرش/کف اتاق
- 19 دهانک ترکیبی
- 20 شکاف پارکینگ
- 21 سیم برق یا دوشاخه
- 22 حفاظ فیلتر آگزوز
- 23 دهانک شکاف
- 24 دهانک کوچک
- 25 لوله تلسکوپی
- 26 دهانک کف زمین (فقط مدل های خاص).
- 27 برس کوچک
- 28 نگهدارنده لوازم
- 29 شیلنگ با دستگیره و کشویی تنظیم قدرت مکش
- 30 برس مینی توربو (فقط مدل های خاص)

مهم

این راهنمای کاربر را قبل از استفاده از دستگاه با دقت بخوانید و آنها را در محلی برای مراجعات آینده نگهداری کنید.

خطر

هرگز آب یا هرگونه مایع دیگر را جارو نکنید. هرگز مواد قابل اشتعال و هرگز خاکستر را تا زمانی که سرد نشده باشد جارو نکنید.

هشدار

- قبل از اتصال دستگاه به برق دقت کنید که ولتاژ مشخص شده روی دستگاه با برق محل هماهنگی داشته باشد.
- در صورتی که سیم و دو شاخه و یا خود دستگاه آسیب دیده باشد از دستگاه استفاده نکنید.
- اگر سیم برق صدمه دیده باشد، باید آن را شرکت Philips یا مرکز خدمات مجاز توسط شرکت Philips یا افرادی تایید شده دیگر برای اجتناب از ایجاد خطر، تعویض نمایند.
- این دستگاه برای استفاده اشخاصی که دارای وضعیت ضعیف جسمانی (شامل کودکان)، حساسیت و یا عقب ماندگی ذهنی و یا عدم داشتن تجربه و درک صحیح از آن هستند نمی باشد، مگر اینکه اینگونه اشخاص تحت آموزش و یا سرپرستی توسط افرادی که مسئولیت حفاظت از آنها را دارند در رابطه با این دستگاه قرار داشته باشند.

طلب أكياس تجميع الغبار

- تتوافر أكياس تجميع الغبار الورقية التقليدية المصنعة Classic s-bag® من Philips تحت رقم الطراز FC8021.
- تتوافر أكياس تجميع الغبار الطبية المصنعة عالية الترشيح Clinic s-bag® من Philips تحت رقم الطراز FC8022.
- تتوافر أكياس تجميع الغبار المصنعة عديمة الرائحة Anti-odour s-bag® من Philips تحت رقم الطراز FC8023.
- تتوافر أكياس تجميع الغبار القابلة لإعادة الاستخدام من Philips (في بعض الدول فقط) تحت رقم الكود 4322 004 93370.

ملاحظة: لمزيد من المعلومات عن أكياس تجميع الغبار s-bag، يرجى زيارة موقع www.s-bag.com على الإنترنت.

طلب الملحقات والفاذتر

- تتوافر فلتر العادم HEPA تحت رقم الطراز FC8070.

التخزين

- 1 اوقفي تشغيل الجهاز وافصليه عن التيار الكهربائي.
 - 2 اضعطي على الزر الخاص بإعادة لف السلك الكهربائي (شكل ٣٠).
 - 3 ضعي الجهاز في الوضع الأساسي، لتوصيل الفوهة بالجهاز، أدخلتي النتوء الموجود على الفوهة في فتحة التخزين.
- ملاحظة: لضمان التخزين الثابت للثيوب التلسكوبي، قومي بضبط الأنبوب على أقصر مستوى طول.

البيئة

- لا تتخلصي من الجهاز مع المخلفات المنزلية العادية عند نهاية فترة استخدامه، لكن قومي بتسليمه إلى نقطة تجميع رسمية لإعادة تدويره. تساعدن من خلال القيام بهذا الإجراء في الحفاظ على البيئة (شكل ٣١).

الضمان والصيانة

- إذا كنت في حاجة إلى الخدمة أو المعلومات أو إذا واجهتك أي مشكلة، يرجى زيارة موقع الويب الخاص بشركة Philips على www.philips.com أو اتصلي بمركز رعاية عملاء Philips في بلدك للحصول رقم الهاتف الخاص به في كتيب الضمان العالمي). في حال عدم وجود مركز خدمة عملاء في بلدك، توجهي إلى موزع Philips المحلي الخاص بك.

دليل حل المشكلات

- 1 قوة الشفط غير كافية.
 - قد يكون كيس تجميع الغبار ممتلئ.
 - قومي بتفريغ كيس تجميع الغبار إن لزم الأمر.
 - قد تكون الفلاتر في حاجة إلى التنظيف أو الاستبدال.
 - قومي بتنظيف الفلاتر أو استبدالها عند الضرورة.
 - قد يكون مفتاح قوة الشفط المنزلق الموجود على المقبض اليدوي في وضع الفتح.
 - اغلقي المفتاح المنزلق.
 - ربما يكون مفتاح التحكم الإلكتروني في قوة الشفط مضبوطاً على إعداد منخفض.
 - اضبطي مفتاح التحكم في قوة الشفط على إعداد أعلى.
 - تأكدي من عدم انسداد فوهة الخرطوم أو الأنبوب أو الخرطوم (شكل ٣٢).
 - لإزالة العائق، قومي بفك القطعة المسدودة ثم وصلها (بأسرع ما يمكن) في وضع مقلوب. شغلي المكينة الكهربائية حتى يتدفق الهواء في الاتجاه العكسي في القطعة المسدودة.
- 2 بالنسبة لطرز معينة فقط: يتراكم الشعر حول الفرشاة الموجودة داخل فرشاة التربو الصغيرة.
 - نظفي فرشاة التربو الصغيرة. انظري فصل "التنظيف"، قسم "تنظيف فرشاة التربو الصغيرة".

٦ لفلق شبكية فلتر العادم HEPA، قومي أولاً بمحاذاة الألسنة الموجودة في الجزء العلوي من الشبكة مع فتحات الجهاز (١). بعدئذ اضغطي الأزرار لأسفل حتى تثبت الشبكة في مكانها (٢) ("نقرة") (شكل ٢١).

تنظيف فلتر حماية الموتور

للحفاظ على الأداء الأمثل، نظفي فلتر حماية الموتور مرة واحدة على الأقل في السنة.

- ١ اسحبي الغطاء إلى أعلى لفتحه (شكل ٢٢).
- ٢ ارفعي حامل كيس تجميع الغبار من الجهاز (شكل ٢٣).
- تأكدتي من تثبيت كيس تجميع الغبار في وضع رأسي عند إخراجها من الجهاز.
- ٣ اخرجي حامل الفلتر مع فلتر حماية الموتور من الجهاز (شكل ٢٤).
- ٤ اخرجي فلتر حماية الموتور من الحامل. قومي بهز فلتر حماية الموتور على صندوق القمامة لتنظيفه.
- ٥ ركيبي الفلتر في حامل الفلتر وقومي بتمرير حامل الفلتر لتركيبه مرة أخرى في الجهاز.
- ٦ ضعي حامل كيس تجميع الغبار مرة أخرى في الجهاز.

فرشاة التربو الصغيرة (طريز معينة فقط)

لتنظيف الفرشاة الموجودة بداخل فرشاة التربو الصغيرة، اتبعي الخطوات التالية:

- ١ لفي الفرشاة بداخل فرشاة التربو الصغيرة حتى تصبح الحزوز الفاطعة في مواجهتك. استخدمتي مقصات لقص الشعيرات والخيوط... إلخ المتجمعة حول الفرشاة (شكل ٢٥).
- ٢ قومي بإزالة الزغب والشعيرات والأوساخ الأخرى من الفرشاة.

الاستبدال

يجب إزالة القابسي من مقبسي التيار قبل تنظيف الجهاز أو صيانه.

استبدال كيس تجميع الغبار

- استبدلي كيس تجميع الغبار بمجرد تغيير لون مؤشر امتلاء كيس تجميع الغبار بشكل ثابت، حتى عندما لا تكون الفوهة موضوعة على الأرضية (شكل ٢٦).

- ١ اوقفي تشغيل الجهاز وافصليه عن التيار الكهربائي.
- ٢ اسحبي الغطاء إلى أعلى لفتحه.
- ٣ ارفعي حامل كيس تجميع الغبار من الجهاز.
- تأكدتي من تثبيت كيس تجميع الغبار في وضع رأسي عند إخراجها من الجهاز.
- ٤ قومي بالسحب من عند قطعة الكرتون لإزالة كيس تجميع الغبار الممتلئ من الحامل (شكل ٢٧).
- تؤدي هذه الحركة إلى غلق كيس تجميع الغبار تلقائيًا.
- ٥ ادخلي الجزء الأمامي الكرتوني من كيس تجميع الغبار الجديد في تجوييف حامل كيس تجميع الغبار مع الحرص على أن ينزلق في مكانه المحدد (شكل ٢٨).
- ٦ ضعي حامل كيس تجميع الغبار مرة أخرى في المكانة الكهربائية (شكل ٢٩).
- ملاحظة: لن تتمكني من إغلاق الغطاء حتى تقومين بإدخال كيس لتجميع الغبار.
- ٧ ادفعي الغطاء لأسفل لغلاقه.

استبدال فلتر العادم HEPA

احرصي دائمًا على فصل التيار الكهربائي عن الجهاز قبل استبدال الفلتر.

استبدلي فلتر العادم HEPA كل ١٢ شهرًا.

- لفك الفلتر القديم وتركيب فلتر جديد، اتبعي تعليمات فك وتركيب الفلتر في قسم "تنظيف فلتر العادم HEPA"، فصل "التنظيف والصيانة".

- استخدم الفوهة الصغيرة لتنظيف المناطق الضيقة مثل أماكن الجلوس على المقاعد والأرائك.
- استخدم الفرشاة الصغيرة لتنظيف أجهزة الكمبيوتر وأرفف الكتب...إلخ.

فرشاة تريبو صغيرة (طرز معينة فقط)

فرشاة التريبو الصغيرة مصممة خصيصًا للالتقاط الفعال لشعر الحيوانات والزغب من الأثاث والمفروشات. الفرشاة المميزة الموجودة بداخل فرشاة التريبو الصغيرة تعمل على تحرير الشعيرات من القماش حتى يمكن التقاطها باستخدام المكنتسة الكهربائية. يمكن ربط فرشاة التريبو الصغيرة بالمقبض اليدوي للخرطوم أو بالأنبوب التلسكوبي.

- ١ لربط فرشاة التريبو الصغيرة، أدخلها في المقبض اليدوي أو الأنبوب التلسكوبي مع التدوير قليلاً.
- ٢ لفك فرشاة التريبو الصغيرة، انزعها من المقبض اليدوي أو الأنبوب التلسكوبي مع التدوير قليلاً.

استخدام الجهاز

التنظيف بالمكنتسة الكهربائية

- ١ اسحب السلك الكهربائي من الجهاز وأدخل قابس المأخذ الرئيسي في مقبس الحائط.
 - ٢ اضغطي بقدمك على زر التشغيل/إيقاف التشغيل في الجزء العلوي من الجهاز للتشغيل (شكل ١٢).
- ملاحظة: إذا كنت ترغبين في التوقف المؤقت للحظة، أدخل التواء الموجود بالفوهة في فتحة التخزين لإيقاف الأنبوب في الوضع الملائم (شكل ١٣).
- ملاحظة: يمكنك حمل المكنتسة الكهربائية من المقبض الموجود في مقدمة الجهاز (شكل ١٤).

ضبط قوة الشفط

يمكنك ضبط قوة الشفط باستخدام:

- مفتاح قوة الشفط المنزلق الموجود على المقبض اليدوي (شكل ١٥).
- مفتاح التحكم في قوة الشفط الإلكتروني في المكنتسة الكهربائية (شكل ١٦).

التنظيف والصيانة

يجب إزالة القابيس من مقبس التيار قبل تنظيف الجهاز أو صيانته.

- ١ اوقفي تشغيل الجهاز وقومي بفصل التيار الكهربائي عنه قبل فك وتنظيف أي جزء من أجزائه.
 - ٢ استخدمي قطعة قماش مبللة لتنظيف الجهاز والأجزاء المكونة له.
- لا تقومي أبدًا بتنظيف أي جزء من أجزاء المكنتسة الكهربائية في غسالة الأطباق.

تنظيف فلتر العادم HEPA

للحفاظ على الأداء المثالي، قومي بتنظيف فلتر HEPA في كل مرة تقومين باستبدال كيس تجميع الغبار.

- ١ لفتح شبكية فلتر العادم HEPA، امسكي بالألسنة وقومي بجذب الشبكية لأعلى لفكها من الجهاز (شكل ١٧).
- ٢ فكي فلتر العادم HEPA.

٣ اشطفي الجانب المعجم من فلتر العادم HEPA تحت صنوبر الماء الجاري الساخن البطني.

- امسكي الفلتر بحيث يكون الجانب المعجم مشيرًا للأعلى ويتدفق الماء في مhanaة التجاعيد. امسكي الفلتر بزواوية حتى يقوم الماء بإزالة الأوساخ المتراكمة في التجاعيد (شكل ١٨).
- ادبري الفلتر ١٨٠ درجة ودعي الماء يتدفق على طول التجاعيد في الاتجاه المعاكس (شكل ١٩).
- استمري في هذه العملية حتى يصبح الفلتر نظيفًا.

لا تقومي أبدًا بتنظيف فلتر العادم HEPA بالفرشاة (شكل ٢٠).

ملاحظة: لا يساعد التنظيف على استعادة اللون الأصلي للفلتر، لكنه يساعد على استعادة قوة الترشيح.

- ٤ قومي بنفض الماء بحرص من على سطح فلتر العادم HEPA. اتركي فلتر العادم HEPA ليجف بالكامل قبل وضعه مرة أخرى في المكنتسة الكهربائية.
- ٥ ركبِي فلتر العادم HEPA بعد تجفيفه مرة أخرى في الجهاز.

- لا توجهي الخرطوم أو الأنبوب أو أي ملحقات أخرى نحو العينين أو الأذنين ولا تضعيه في فمك عندما يكون موصلًا بالمكنسة الكهربائية أثناء تشغيلها.
 - لا تستخدمى الجهاز وفرشاة التربو الصغيرة على الحيوانات الأليفة.
 - يجب إزالة القابس من مقبس التيار قبل تنظيف الجهاز أو صيانته.
- تنبيه**
- حيث أن شطف الأشياء الكبيرة الحجم قد يؤدي إلى انسداد مجرى الهواء في الأنبوب أو الخرطوم.
 - تتعرض فتحات كيس تجميع الغبار وفلتر حماية الموتور للانسداد في حال استخدام الجهاز في شطف الرمال والرمال الدقيقة والجير وغبار الأسمنت وما شابه ذلك من المواد. إذا لاحظت تدهورًا شديدًا في قوة الشطف، استبدلي كيس تجميع الغبار وقومي بتنظيف فلتر حماية الموتور.
 - احرصي دائمًا على فصل التيار الكهربائي عن الجهاز قبل استبدال كيس تجميع الغبار أو تنظيف الفلاتر وتركيب أو فك الملحقات.
 - لا تستخدمى الجهاز على الإطلاق بدون كيس تجميع الغبار أو فلتر حماية الموتور. يمكن أن يتسبب ذلك في تلف الموتور وتقليل عمر الجهاز. ننصحك باستخدام أكياس تجميع الغبار s-bag® من Philips أو أكياس تجميع الغبار القابلة لإعادة الاستخدام من Philips.

الحقول الكهرومغناطيسية (EMF)

هذا الجهاز من Philips متوافق مع كافة المعايير المتعلقة بالحقول الكهرومغناطيسية (EMF). يعد استخدام هذا الجهاز آمنًا إذا استخدم بشكل صحيح حسب التعليمات الواردة في دليل المستخدم هذا، وذلك حسب الدلائل العلمية المتوفرة اليوم.

التجهيز للاستخدام

الخرطوم

- ١ لتوصيل الخرطوم، ادفعيه في الجهاز ("نقرة") (شكل ٢).
- ٢ لفصل الخرطوم، اضغطي على أزرار التحرير (١) وانزعي الخرطوم إلى خارج فتحة توصيل الخرطوم (٢) (شكل ٣).

الأنبوب التلسكوبي

- ١ لتوصيل الأنبوب بمقبض الخرطوم، ادخلي الجزء الضيق في الجزء الواسع مع التدوير قليلاً (شكل ٤).
- ٢ اسحبي مع التدوير قليلاً لفصل الأنبوب.
- ٢ اضبطي الأنبوب التلسكوبي على الطول الذي تجديه ملائمًا لك أثناء عملية التنظيف باستخدام المكنسة الكهربائية. اضغطي على المفتاح المنزلق الموجود على الأنبوب (١) وادفعي الجزء السفلي من الأنبوب إلى الأسفل أو اسحبيه إلى الأعلى (٢) (شكل ٥).

فوهة التجميع

- يمكن استخدام فوهة التجميع لتنظيف السجاد (حيث تكون أشرطة الفرشاة مطوية إلى الداخل) أو الأرضيات الصلبة (حيث تكون أشرطة الفرشاة مفردة إلى الخارج).
- لتنظيف الأرضيات الصلبة، ادفعي بقدمك المفتاح الهزاز الموجود بأعلى فوهة التجميع لإخراج أشرطة الفرشاة من المبيت (شكل ٦).
 - لتنظيف السجاد، اضغطي على المفتاح الهزاز الواقع على الجانب الآخر حتى يتم إدخال أشرطة الفرشاة في المبيت (شكل ٧).

فوهة الأرضيات الصلبة (طرز معينة فقط)

- فوهة الأرضيات الصلبة مصممة للتنظيف السهل للأرضيات الصلبة (شكل ٨).

حامل الملحقات

يمكنك تخزين ملحقتين في حامل الملحقات في نفس الوقت.

- ١ وصلي حامل الملحقات بالأنبوب (١) ثم وصلي الخرطوم بحامل الملحقات (٢) (شكل ٩).
- ٢ لتخزين الملحقات في حامل الملحقات، ادفعيها في الحامل (شكل ١٠).

الفوهة المجوفة والفوهة الصغيرة والفرشاة الصغيرة

- ١ وصلي الفوهة الصغيرة أو الفوهة المجوفة أو الفرشاة الصغيرة بالمقبض اليدوي للخرطوم أو بالأنبوب. وللقيام بذلك، ادخلي المقبض اليدوي أو الأنبوب في الملحق مع التدوير قليلاً (شكل ١١).
- استخدمى الفوهة المجوفة لتنظيف الزوايا الضيقة أو الأماكن التي يصعب الوصول إليها.

مبروك على شراكتك الجهاز ومرحبًا بك في عالم Philips! للاستفادة الكاملة من الدعم الذي تقدمه Philips، سجلي منتجك على www.philips.com/welcome.

الوصف العام (شكل ١)

- 1 الغطاء
- 2 زر التشغيل/إيقاف التشغيل
- 3 مؤشر امتلاء كيس تجميع الغبار
- 4 مفتاح التحكم الإلكتروني في قوة الشفط
- 5 زر إعادة لف السلك الكهربائي
- 6 العجلة الخلفية
- 7 وصلة الخرطوم
- 8 فتحة توصيل الخرطوم
- 9 زر تحرير الغطاء
- 10 المقبض
- 11 حامل كيس تجميع الغبار
- 12 كيس تجميع الغبار
- 13 فلتر حماية الموتور
- 14 عجلة دوارة
- 15 صفيحة الطراز
- 16 فتحة التخزين
- 17 فلتر العادم HEPA
- 18 المفتاح الهزاز لإعدادات السجاد/الأرضيات الصلبة
- 19 فوهة التجميع
- 20 فتحة الإيقاف
- 21 سلك التيار الكهربائي مزودًا بقابس
- 22 شبكية فلتر العادم
- 23 فوهة مجوفة
- 24 فوهة صغيرة
- 25 الأنبوب التلسكوبي
- 26 فوهة الأرضيات الصلبة (طرز معينة فقط)
- 27 فرشاة صغيرة
- 28 حامل الملحقات
- 29 خرطوم مزود بمقبض ومفتاح منزلق لقوة الشفط
- 30 فرشاة تربو صغيرة (طرز معينة فقط)

هام

يرجى قراءة دليل المستخدم هنا بعناية قبل استخدام الجهاز والاحتفاظ به للرجوع إليه في المستقبل.

خطر

- لا تستخدم الجهاز في شفط الماء أو أي سائل آخر. لا تستخدم الجهاز على الإطلاق في شفط المواد القابلة للاشتعال ولا الرماد حتى يصبح باردًا.

تحذير

- تأكد من موائمة مستوى الفولتية الموضح على الجهاز لفولتية مغذيات الكهرباء المحلية قبل توصيل الجهاز بالكهرباء.
- لا تستخدم الجهاز إذا كان السلك الكهربائي أو المقبس أو الجهاز نفسه تالفاً.
- في حالة تلف سلك التيار الكهربائي، يجب استبداله دوماً عن طريق Philips أو من أي مركز صيانة معتمد منها أو بواسطة أشخاص على نفس الدرجة من التأهيل لتفادي وقوع الخطر.
- هذا الجهاز غير مخصص للاستخدام عن طريق أشخاص يعانون من نقص في القدرات الجسدية أو الحسية أو العقلية (بما في ذلك الأطفال)، أو من تنقصهم الخبرة والمعرفة، ما لم تتوافر لهم المراقبة أو تعليمات استعمال الجهاز عن طريق أحد الأشخاص يكون مسؤولاً عن سلامتهم.
- يجب مراقبة الأطفال للتأكد من عدم عبثهم بالجهاز.

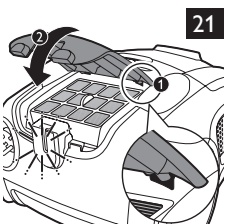
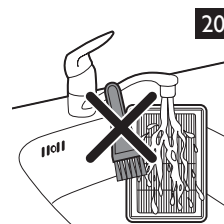
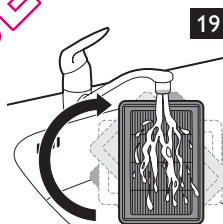
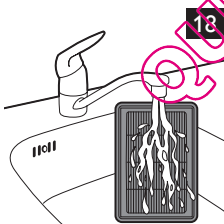
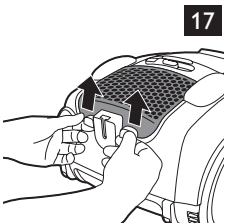
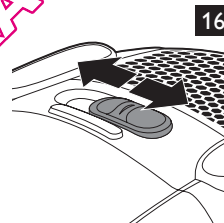
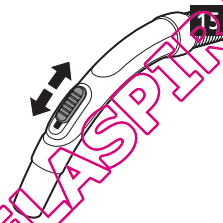
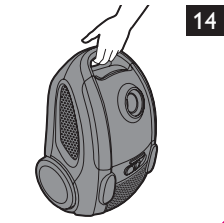
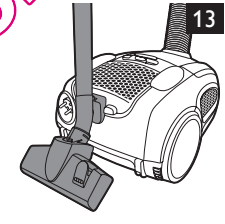
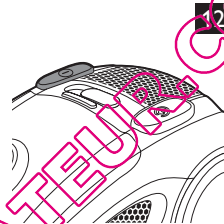
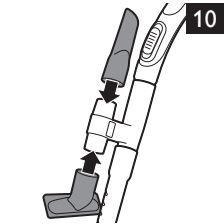
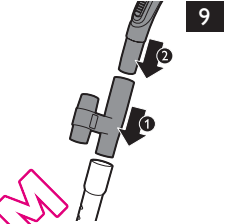
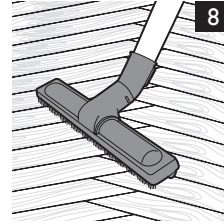
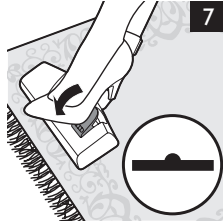
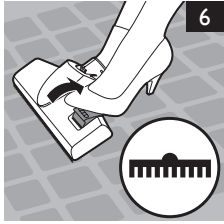
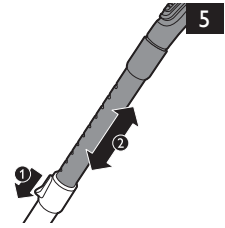
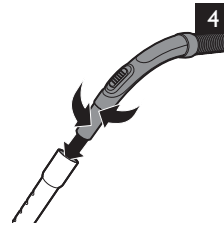
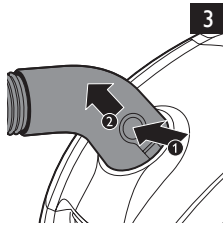
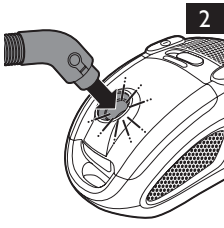

WWW.ASPIRATORE.COM

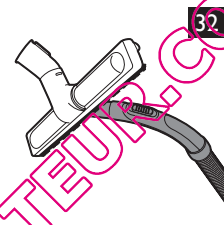
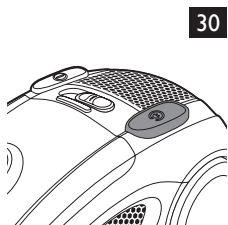
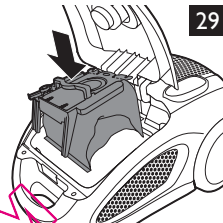
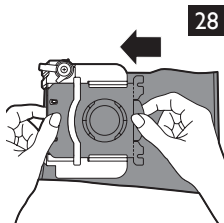
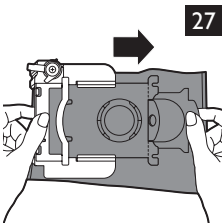
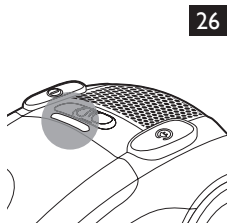
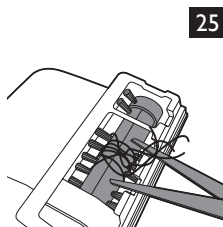
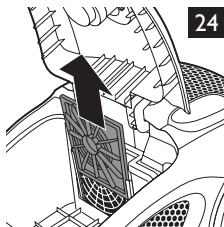
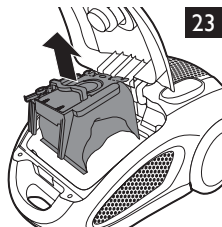
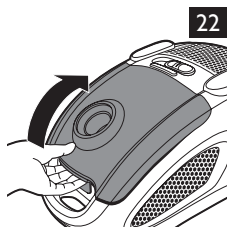

QUELASPIRATEUR.COM

QUEL'ASPIRATEUR.COM

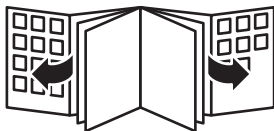

QUEL ASPIRATEUR.COM



www.philips.com

 100% recycled paper
100% papier recyclé
100% 循环再造纸

4222.003.3526.4