

Register your product and get support at

www.philips.com/welcome

FC8286,FC8284,FC8282,FC8280



PHILIPS

QUEL'ASPIRATEUR.COM

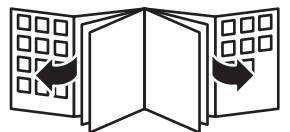

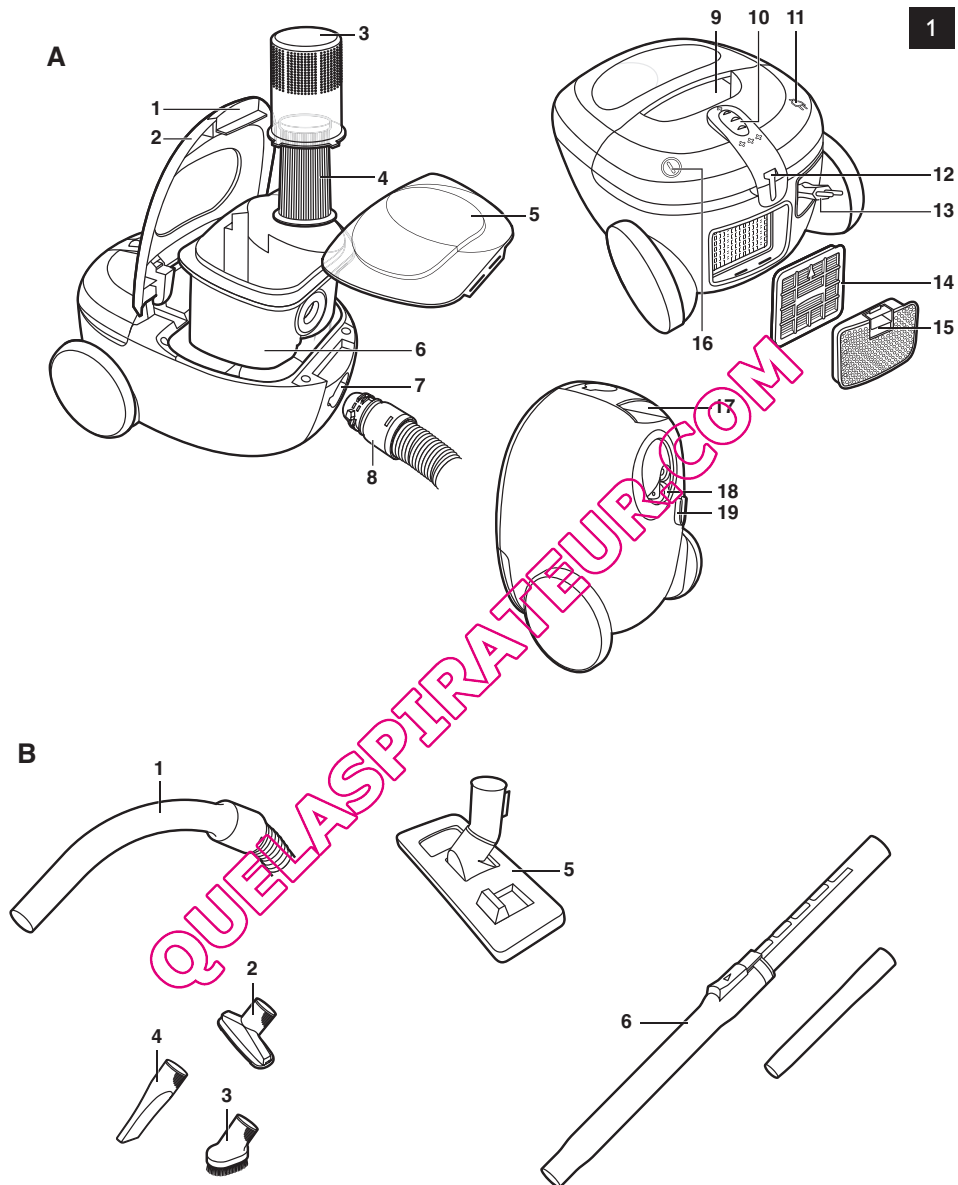

QUEL'ASPIRATEUR.COM

FC8286, FC8284, FC8282, FC8280

ENGLISH	6
DANSK	11
DEUTSCH	16
ΕΛΛΗΝΙΚΑ	21
ESPAÑOL	27
SUOMI	32
FRANÇAIS	37
ITALIANO	42
NEDERLANDS	47
NORSK	52
PORTUGUÊS	57
SVENSKA	62
TÜRKÇE	67

QUELASPIRATEUR.COM

Introduction

Congratulations on your purchase and welcome to Philips! To fully benefit from the support that Philips offers, register your product at www.philips.com/welcome.

General description (Fig. 1)

- A** Vacuum cleaner
- 1** Cover release tab
 - 2** Cover
 - 3** Filter cylinder case
 - 4** Filter cylinder
 - 5** Dust container lid
 - 6** Dust container
 - 7** Hose connection opening
 - 8** Hose connector
 - 9** Top handle
 - 10** Electronic suction power control
 - 11** Cord rewind button
 - 12** Parking slot
 - 13** Mains plug
 - 14** Clean Air HEPA outlet filter
 - 15** Filter grille
 - 16** On/off button
 - 17** Front handle
 - 18** Swivel wheel
 - 19** Storage slot
- B** Accessories
- 1** Hose with handgrip
 - 2** Small nozzle
 - 3** Brush nozzle
 - 4** Crevice nozzle
 - 5** Combination nozzle with 2 rocker switches
 - 6** Telescopic tube with extension tube

Important

Read this user manual carefully before you use the appliance and save it for future reference.

Danger

- Never suck up water or any other liquid. Never suck up flammable substances and do not suck up ashes until they are cold.

Warning

- Check if the voltage indicated on the appliance corresponds to the local mains voltage before you connect the appliance.
- Do not use the appliance if the plug, the mains cord or the appliance itself is damaged.
- If the mains cord is damaged, you must have it replaced by Philips, a service centre authorised by Philips or similarly qualified persons in order to avoid a hazard.
- This appliance is not intended for use by persons (including children) with reduced physical, sensory or mental capabilities, or lack of experience and knowledge, unless they have been given supervision or instruction concerning use of the appliance by a person responsible for their safety.
- Children should be supervised to ensure that they do not play with the appliance.

- Do not point the hose, the tube or any other accessory at the eyes or ears nor put it in your mouth when it is connected to the vacuum cleaner and the vacuum cleaner is switched on.
- The appliance does not work if the dust container is not properly placed.

Caution

- Do not suck up large objects as this may cause the air passage in the tube or hose to become obstructed.
- When you use the appliance to vacuum ashes, fine sand, lime, cement dust and similar substances, the pores of the filter cylinder become clogged. If you notice a strong decrease in suction power, clean the filter cylinder.
- Never use the appliance without the filter cylinder. This damages the motor and shortens the life of the appliance.
- Only use the Philips filter cylinder supplied with the appliance.
- The filter cylinder is not waterproof and cannot be cleaned with water, cleaning agents or flammable substances. Follow the instructions in chapter 'Cleaning'.
- During vacuum cleaning, especially in rooms with low air humidity, your vacuum cleaner builds up static electricity. As a result you can experience electric shocks when you touch the tube or other steel parts of your vacuum cleaner. These shocks are not harmful to you and do not damage the appliance. To reduce this inconvenience we advise you:
 - 1 to discharge the appliance by frequently holding the tube against other metal objects in the room (for example the legs of a table or chair; a radiator etc.) (Fig. 2)
 - 2 to raise the air humidity level in the room by placing water in the room. For example, you can hang containers filled with water from your radiators or place bowls filled with water on or near your radiators (Fig. 3).

Electromagnetic fields (EMF)

This Philips appliance complies with all standards regarding electromagnetic fields (EMF). If handled properly and according to the instructions in this user manual, the appliance is safe to use based on scientific evidence available today.

Preparing for use

Hose

- 1 To connect the hose, push it into the appliance (1) and turn it clockwise (2) (Fig. 4).

Note: To disconnect the hose, turn it anticlockwise and pull it out of the appliance.

Telescopic tube with extension tube

- 1 To connect the extension tube to the bottom part of the telescopic tube, insert the narrow section into wider section and turn a little.

Note: To disconnect the tube parts from each other, pull and turn a little.

- 2 To connect the tube to the handgrip of the hose, insert the narrow section into the wider section and turn a little (Fig. 5).

Note: To disconnect the tube from the handgrip, pull and turn a little.

- 3 To adjust the length of the tube to the length you find most comfortable during vacuuming, push the slide on the tube upwards (1) and push the upper tube part downwards or pull it upwards (2) (Fig. 6).

Nozzles

Connecting a nozzle to the tube

- 1 To connect a nozzle to the tube, insert the tube into the nozzle and turn a little (Fig. 7).

Note: To disconnect a nozzle from the tube, pull and turn a little.

Combination nozzle with 2 rocker switches

You can use the combination nozzle on carpet (with the brush strips folded in) or on hard floors (with the brush strips folded out).

- To clean hard floors, push the rocker switch on top of the combination nozzle with your foot to make the brush strips come out of the nozzle housing (Fig. 8).
- To clean carpet, push the rocker switch on the other side to make the brush strips disappear into the housing (Fig. 9).

Small nozzle, crevice nozzle and brush nozzle

- 1** Connect the small nozzle, crevice nozzle or brush nozzle directly to the handgrip or to the tube (Fig. 10).
- 1** Crevice nozzle: use this nozzle to clean narrow corners or hard-to-reach places.
- 2** Small nozzle: use this nozzle to clean small areas, e.g. the seats of chairs and sofas.
- 3** Brush nozzle: use this nozzle to clean computers, bookshelves etc.

Using the appliance

Vacuum cleaning

- You can carry the vacuum cleaner by the handle at the front or on top of the appliance (Fig. 11).
- 1** Pull the mains cord out of the appliance and put the mains plug in the wall socket.
 - 2** Press the on/off button on top of the appliance with your foot to switch on the appliance (Fig. 12).
- If you want to pause for a moment, insert the ridge on the nozzle into the parking slot to park the tube in a convenient position (Fig. 13).

Note: To ensure stable parking of the telescopic tube, adjust the tube to the shortest length.

- 3** To switch off the appliance, press the on/off button again.

Adjusting suction power

- You can adjust the suction power with the electronic suction power control on the vacuum cleaner (Fig. 14).

Cleaning

Always switch off and unplug the appliance before you remove and clean any parts.

Do not clean any part of the vacuum cleaner in the dishwasher. If necessary, clean the parts with a moist cloth.

- 1** Clean the appliance with a damp cloth.

Dust container and filter cylinder

For optimal performance, always empty the dust container after use and clean the filter cylinder regularly.

- 1** Disconnect the hose from the appliance.
- 2** Pull at the cover release tab (1) and open the cover (2) (Fig. 15).
- 3** Remove the dust container from the appliance (Fig. 16).
- 4** Remove the lid of the dust container (Fig. 17).

- 5 To remove the filter cylinder case, turn it anticlockwise (1) and lift it out of the dust container (2) (Fig. 18).
- 6 Remove the filter cylinder from the dust container (Fig. 19).
- 7 To clean the filter cylinder, tap it against the side of a dustbin (Fig. 20).
- 8 Empty the dust container into a dustbin (Fig. 21).
- 9 Put the filter cylinder back into the dust container (Fig. 22).
- 10 Put the filter cylinder case back onto the filter cylinder (1) and turn it clockwise to fix it (2) (Fig. 23).
- 11 Reattach the lid of the dust container (1) and close it ('click') (2) (Fig. 24).
- 12 Put the dust container back into the appliance (Fig. 25).
- 13 Close the cover ('click') (Fig. 26).

Replacing the Clean Air HEPA outlet filter

Your vacuum cleaner is equipped with a Clean Air HEPA outlet filter (service code 4222 459 48841).

Replace the Clean Air HEPA outlet filter every 12 months.

- 1 Switch off and unplug the appliance.
- 2 Pull at the grip on the filter grille (1) and remove it from the appliance (2) (Fig. 27).
- 3 Remove the Clean Air HEPA outlet filter. (Fig. 28)
- 4 Insert a new Clean Air HEPA outlet filter into the appliance. (Fig. 29)
- 5 Reattach the filter grille to the appliance ('click') (Fig. 30).

Storage

- 1 Switch off the appliance and remove the mains plug from the wall socket.
- 2 Press the cord rewind button to rewind the mains cord.
- 3 Put the appliance in upright position. To attach the nozzle to the appliance, insert the ridge on the nozzle into the storage slot (Fig. 31).

Note: To ensure stable storage of the telescopic tube, adjust the tube to the shortest length.

Accessories

If you have any difficulties obtaining filters or other accessories for this appliance, please contact the Philips Consumer Care Centre in your country or consult the worldwide guarantee leaflet.

- Clean Air HEPA outlet filters are available under type number service code 4222 459 48841.
- Filter cylinders are available under type number FC8028.

Environment

- Do not throw away the appliance with the normal household waste at the end of its life, but hand it in at an official collection point for recycling. By doing this, you help to preserve the environment (Fig. 32).

Guarantee and service

If you need service or information or if you have a problem, please visit the Philips website at www.philips.com or contact the Philips Consumer Care Centre in your country (you find its phone number in the worldwide guarantee leaflet). If there is no Consumer Care Centre in your country, go to your local Philips dealer.

Troubleshooting

This chapter summarises the most common problems you could encounter with the appliance. If you are unable to solve the problem with the information below, contact the Consumer Care Centre in your country.

Problem	Possible cause	Solution
The suction power is insufficient.	The dust container is full.	Empty the dust container.
	The filter cylinder is dirty.	Clean the filter cylinder (see chapter 'Cleaning').
	The Clean Air HEPA outlet filter is dirty.	Replace the Clean Air HEPA outlet filter (see chapter 'Replacing the Clean Air HEPA outlet filter').
	The electronic suction power control is set to a low setting.	Set the electronic suction power control to a higher setting.
	The nozzle, tube or hose may be blocked.	Disconnect the blocked-up item and connect it (as far as possible) the other way around. Switch on the vacuum cleaner to force the air through the blocked-up item in opposite direction.

QUELASPIRATEDOR.COM

Introduktion

Tillykke med dit køb og velkommen til Philips! For at få fuldt udbytte af den support, Philips tilbyder, skal du registrere dit produkt på www.philips.com/welcome.

Generel beskrivelse (fig. 1)

- A** Støvsuger
- 1 Frigørelsestap til dæksel
 - 2 Dæksel
 - 3 Kabinet til filtercylinder
 - 4 Filtercylinder
 - 5 Låg til støvbeholder
 - 6 Støvbeholder
 - 7 Åbning til tilslutning af slangen
 - 8 Slangetilslutning
 - 9 Tophåndtag
 - 10 Elektronisk sugestyrekontrol
 - 11 Knap til ledningsoprul
 - 12 Parkeringsbeslag
 - 13 Stik
 - 14 Clean Air HEPA-udblæsningsfilter
 - 15 Filtergitter
 - 16 Afbryderknap
 - 17 Håndtag på front
 - 18 Drejehjul
 - 19 Opbevaringsholder
- B** Tilbehør
- 1 Slange med håndgreb
 - 2 Lille mundstykke
 - 3 Børstemundstykke
 - 4 Langt smalt mundstykke
 - 5 Kombimundstykke med 2 vippekontakter
 - 6 Teleskoprør med udvidelsesrør

Vigtigt

Læs denne brugsvejledning omhyggeligt igennem, inden apparatet tages i brug, og gem den til eventuelt senere brug.

Fare

- Opsug aldrig vand eller andre former for væske. Opsug aldrig brandbare substanser eller aske, før denne er blevet helt kold.

Advarsel

- Kontrollér, om den angivne netspænding på apparatet svarer til den lokale netspænding, før du slutter strøm til apparatet.
- Brug aldrig apparatet, hvis netstik, netledning eller selve apparatet er beskadiget.
- Hvis netledningen beskadiges, må den kun udskiftes af Philips, et autoriseret Philips-serviceværksted eller en tilsvarende kvalificeret fagmand for at undgå enhver risiko.
- Dette apparat er ikke beregnet til at blive brugt af personer (herunder børn) med nedsatte fysiske og mentale evner, nedsat følesans eller manglende erfaring og viden, medmindre de er blevet vejledt eller instrueret i apparatets anvendelse af en person, der er ansvarlig for deres sikkerhed.

12 DANSK

- Apparatet bør holdes uden for børns rækkevidde for at sikre, at de ikke kan komme til at lege med det.
- Slange, rør eller andet tilbehør må aldrig rettes mod øjne eller ører eller kommes i munden, mens de er tilsluttet den tændte støvsuger.
- Apparatet fungerer ikke, hvis støvbeholderen ikke er placeret korrekt.

Forsigtig

- Undgå at opsuge store objekter; da dette kan medføre, at luftstrømmen i rør eller slange bliver tilstoppet.
- Når du bruger apparatet til at støvsuge aske, fint sand, kalk, cementstøv og lignende substanser, tilstoppes porerne i filtercylinderen. Hvis du oplever en stærkt nedsat sugestyrke, skal filtercylinderen rengøres..
- Anvend aldrig apparatet uden filtercylinderen, da det vil beskadige motoren og forkorte apparatets levetid.
- Brug kun Philips' filtercylinder; der følger med apparatet.
- Filtercylinderen er ikke vandtæt og kan ikke rengøres med vand, rengøringsmidler eller brandbare substanser. Følg instruktionerne i kapitlet "Rengøring".
- Når du støvsuger, især i rum med lav luftfugtighed, genererer din støvsuger statisk elektricitet. Derfor kan du opleve elektriske stød, når du rører ved støvsugerørret eller andre ståldele på støvsugeren. Disse stød er ikke farlige for dig og skader ikke apparatet. Hvis du vil undgå dette fremover, anbefaler vi, at du:
 - 1 jævnligt aflader apparatet ved at holde røret mod andre metalobjekter i rummet (f.eks. bord- og stoleben, radiatorer osv.); (fig. 2)
 - 2 øger luftfugtigheden ved at placere vand i rummet. Du kan f.eks. hænge beholdere med vand på dine radiatorer eller placere skåle med vand på eller i nærheden af dine radiatorer (fig. 3).

Elektromagnetiske felter (EMF)

Dette Philips-apparat overholder alle standarder for elektromagnetiske felter (EMF). Ved korrekt anvendelse i overensstemmelse med instruktionerne i denne brugervejledning, er apparatet sikkert at anvende ifølge den videnskabelige viden, der er tilgængelig i dag.

Klargøring

Slange

- 1 Slangen tilsluttes ved at trykke den ind i apparatet (1) og dreje den højre om (2) (fig. 4).

Bemærk: Slangen tages af ved at dreje den venstre om og trække den ud.

Teleskoprør med udvidelsesrør

- 1 Udvidelsesrøret tilsluttes den nedre del af teleskoprøret ved at indsætte den tynde ende i den brede og dreje lidt.

Bemærk: Tag rørdelene fra hinanden ved at dreje lidt.

- 2 Røret sættes på slangens håndtag ved at føre den tynde ende ind i den brede og dreje lidt (fig. 5).

Bemærk: Røret tages af håndtaget ved at trække og dreje det lidt.

- 3 Tilpasningen af længden af røret, hvor du finder det mest behageligt ved støvsugning, sker ved at skubbe skydekontakten på røret opad (1) og skubbe den øvre rørdel nedad eller trække den opad (2) (fig. 6).

Mundstykker

Påsætning af et mundstykke på røret

- 1 Hvis du vil sætte et mundstykke på røret, skal du sætte røret ind i mundstykket og dreje lidt (fig. 7).

Bemærk: Mundstykket tages af røret ved at trække og dreje lidt.

Kombimundstykke med 2 vippekontakter

Kombimundstykket kan benyttes på tæpper (med indtrukket børste) eller hårde gulve (med udskudt børste).

- Ved støvsugning af hårde gulve trykkes på vippekontakten oven på kombi-mundstykket med foden, så børsten skydes ud (fig. 8).
- Ved støvsugning af tæpper trædes på den modsatte side af vippekontakten for at trække børsterne tilbage i mundstykket (fig. 9).

Lille mundstykke, sprækkemundstykke og børstemundstykke

- 1 Det lille mundstykke, sprækkemundstykket eller børstemundstykket sættes direkte på håndgreb eller rør (fig. 10).
 - 1 Sprækkemundstykke: Brug dette mundstykke til at rengøre snævre hjørner eller vanskeligt tilgængelige områder.
 - 2 Lille mundstykke: Brug dette mundstykke til støvsugning af mindre flader; f.eks. stole- og sofasæder.
 - 3 Børstemundstykke: Brug dette mundstykke til at rengøre computere, hylder osv.

Sådan bruges apparatet

Støvsugning

- Støvsugeren kan løftes ved at tage fat i håndtaget foran eller oven på støvsugeren (fig. 11).

- 1 Træk ledningen ud af apparatet, og sæt stikket i stikkontakten.
- 2 Tænd støvsugeren ved at trykke på on/off-knappen oven på støvsugeren med foden (fig. 12).
 - Ønsker du at holde pause et øjeblik, kan røret parkeres i en praktisk stilling ved at sætte rillen på mundstykket ned i parkeringsbeslaget (fig. 13).

Bemærk: Juster røret til den kortest mulige længde for at sikre stabil parkering af teleskoprøret.

- 3 Apparatet slukkes ved at trykke på on/off-knappen igen.

Justering af sugestyrke

- Du kan tilpasse sugestyrken med den elektroniske sugestykkekontrol på støvsugeren (fig. 14).

Rengøring

Sluk altid for apparatet og tag stikket ud af stikkontakten, før du fjerner og rengør en hvilken som helst del..

Hverken dele eller tilbehør til støvsugeren må kommes i opvaskemaskine. Brug om nødvendigt en fugtig klud.

- 1 Rengør apparatet med en fugtig klud.

Støvbeholder og filtercylinder

For at opnå det bedste resultat skal du altid tømme støvbeholderen efter brug og rengøre filtercylinderen regelmæssigt.

- 1 Tag slangen af.

14 DANSK

- 2 Træk i frigørelsestappen til dækslet (1), og åbn dækslet (2) (fig. 15).
- 3 Tag støvbeholderen ud (fig. 16).
- 4 Tag låget af støvbeholderen (fig. 17).
- 5 Filtercylinderens kabinet fjernes ved at dreje det mod venstre (1) og løfte det ud af støvkammeret (2) (fig. 18).
- 6 Tag filtercylinderen ud af støvkammeret (fig. 19).
- 7 Filtercylinderen rengøres ved at slå den forsigtigt mod indersiden af skraldespanden (fig. 20).
- 8 Tøm støvbeholderen i skraldespanden (fig. 21).
- 9 Sæt filtercylinderen tilbage i støvkammeret (fig. 22).
- 10 Sæt filtercylinderens kabinet tilbage på filtercylinderen (1) og drej det til højre for at sætte det fast (2) (fig. 23).
- 11 Sæt låget på støvkammeret igen (1) og luk det ("klik") (2) (fig. 24).
- 12 Sæt støvbeholderen tilbage i apparatet igen (fig. 25).
- 13 Luk dækslet ("klik") (fig. 26).

Udskiftning af Clean Air HEPA-udblæsningsfiltret

Din støvsuger er udstyret med et Clean Air HEPA-udblæsningsfilter (typenr. 4222 459 48841). Udskift Clean Air HEPA-udblæsningsfiltret hver 12. måned.

- 1 Sluk for apparatet, og tag stikket ud af stikkontakten.
- 2 Træk i filtergitterets håndtag (1), og fjern filtret fra apparatet (2) (fig. 27).
- 3 Fjernelse af Clean Air HEPA-udblæsningsfiltret (fig. 28)
- 4 Isæt et nyt Clean Air HEPA-udblæsningsfilter i apparatet. (fig. 29)
- 5 Isæt filtergitteret i apparatet igen ("klik") (fig. 30).

Opbevaring

- 1 Sluk for apparatet, og tag stikket ud af stikkontakten.
- 2 Tryk på knappen til indspoling af ledningen, så den ruller ind.
- 3 Stil støvsugeren på højkant. Sæt rillen på mundstykket i opbevaringsrillen for at fastgøre det til apparatet (fig. 31).

Bemærk: Juster røret til den kortest mulige længde for at sikre stabil opbevaring af teleskoprøret.

Tilbehør

Hvis du har problemer med at skaffe filtre eller andet tilbehør til dette apparat, bedes du kontakte dit lokale Philips Kundecenter eller se i folderen "World-Wide Guarantee".

- Clean Air HEPA-udblæsningsfiltre findes under typenr. 4222 459 48841.
- Filtercylindere kan købes under servicenummer FC8028.

Miljøhensyn

- Apparatet må ikke smides ud sammen med det almindelige husholdningsaffald, når det til sin tid kasseres. Aflever det i stedet på en kommunal genbrugsstation. På den måde er du med til at beskytte miljøet (fig. 32).

Reklamationsret og service

Hvis du har behov for service eller oplysninger; eller hvis du har et problem, kan du besøge Philips' websted på adressen **www.philips.com** eller kontakte det lokale Philips Kundecenter (telefonnumre findes i folderen "World-Wide Guarantee"). Hvis der ikke findes et kundecenter i dit land, bedes du kontakte din lokale Philips-forhandler.

Fejlfinding

Dette kapitel opsummerer de mest almindelige problemer; du kan støde på ved brug af apparatet. Hvis du ikke kan løse problemet ved hjælp af nedenstående oplysninger, bedes du kontakte Philips Kundecenter:

Problem	Mulig årsag	Løsning
Sugestykken er utilstrækkelig.	Støvbeholderen er fuld.	Tøm støvbeholderen.
	Filtercylinderen er snavset.	Rengør filtercylinderen (se kapitlet "Rengøring").
	Clean Air HEPA-udblæsningsfiltret er snavset.	Udskift Clean Air HEPA-udblæsningsfiltret (se kapitlet "Udskiftning af Clean Air HEPA-udblæsningsfiltret").
	Den elektroniske sugestykkekontrol er sat på en lav indstilling.	Indstil sugestykken højere.
	Det kan være, at mundstykke, rør eller slange er tilstoppet.	Fjern den tilstoppede enhed, og isæt den (så vidt det er muligt) omvendt. Tænd for støvsugeren for at blæse luft den modsatte vej gennem slange og/eller rør.

QUELASPIRATOR.COM

Einführung

Herzlichen Glückwunsch zu Ihrem Kauf und willkommen bei Philips! Um die Unterstützung von Philips optimal nutzen zu können, registrieren Sie Ihr Produkt bitte unter www.philips.com/welcome.

Allgemeine Beschreibung (Abb. 1)

- A** Staubsauger
- 1 Entriegelung für Abdeckung
 - 2 Abdeckung
 - 3 Filtergehäuse
 - 4 Filterzylinder
 - 5 Staubbehälterdeckel
 - 6 Staubbehälter
 - 7 Öffnung für Schlauchanschluss
 - 8 Schlauchanschluss
 - 9 Tragebügel
 - 10 Elektronischer Saugleistungsregler
 - 11 Kabelaufwicklungstaste
 - 12 Parkschlitz
 - 13 Netzstecker
 - 14 Clean-Air-HEPA-Abluftfilter
 - 15 Filtergitter
 - 16 Ein-/Aus-Schalter
 - 17 Vorderer Tragegriff
 - 18 Schwenkrolle
 - 19 Parkschlitz
- B** Zubehör
- 1 Schlauch mit Handgriff
 - 2 Möbelpinsel
 - 3 Bürstendüse
 - 4 Fugendüse
 - 5 Kombi-Düse mit 2 Kippsehältern
 - 6 Teleskoprohr mit Verlängerungsrohr

Wichtig

Lesen Sie diese Bedienungsanleitung vor dem Gebrauch des Geräts aufmerksam durch, und bewahren Sie sie für eine spätere Verwendung auf.

Gefahr

- Saugen Sie mit diesem Gerät niemals Wasser, andere Flüssigkeiten oder leicht entzündbare Substanzen auf. Saugen Sie Asche erst auf, wenn sie völlig ausgekühlt ist.

Warnhinweis

- Prüfen Sie, bevor Sie das Gerät in Betrieb nehmen, ob die Spannungsangabe auf dem Gerät mit der örtlichen Netzspannung übereinstimmt.
- Verwenden Sie das Gerät nicht, wenn der Netzstecker, das Netzkabel oder das Gerät selbst defekt oder beschädigt sind.
- Um Gefährdungen zu vermeiden, darf ein defektes Netzkabel nur von einem Philips Service-Center oder einer von Philips autorisierten Werkstatt durch ein Original-Ersatzkabel ausgetauscht werden.
- Dieses Gerät ist für Benutzer (einschl. Kinder) mit eingeschränkten physischen, sensorischen oder psychischen Fähigkeiten bzw. ohne jegliche Erfahrung oder Vorwissen nur dann geeignet,

wenn eine angemessene Aufsicht oder ausführliche Anleitung zur Benutzung des Geräts durch eine verantwortliche Person sichergestellt ist.

- Achten Sie darauf, dass Kinder nicht mit dem Gerät spielen.
- Richten Sie Saugschlauch, Saugrohr oder anderes Zubehör nicht auf Augen oder Ohren und stecken Sie keines der Teile in den Mund, wenn es am Staubsauger angeschlossen und der Staubsauger eingeschaltet ist.
- Das Gerät funktioniert nicht, wenn der Staubbehälter nicht ordnungsgemäß eingesetzt ist.

Achtung

- Saugen Sie keine größeren Gegenstände auf, da dadurch das Saugrohr oder der Saugschlauch verstopfen kann.
- Beim Aufsaugen von Asche, feinem Sand, Kalk, Zementstaub o. Ä. verstopfen die Poren des Filters. Sollte die Saugleistung stark nachlassen, reinigen Sie den Filter:
- Betreiben Sie das Gerät keinesfalls ohne Filter, da dies den Motor beschädigen und die Lebensdauer des Geräts verkürzen würde.
- Verwenden Sie ausschließlich den im Lieferumfang enthaltenen Philips Staubfilter.
- Der Filter ist nicht wasserfest und darf nicht mit Wasser, Reinigungsmitteln oder brennbaren Substanzen gereinigt werden. Folgen Sie den Anweisungen im Kapitel "Reinigung".
- Besonders in Räumen mit niedriger Luftfeuchtigkeit kann sich Ihr Gerät beim Staubsaugen statisch aufladen. Dadurch kann es zu kleinen elektrischen Schlägen kommen, wenn Sie das Saugrohr oder andere Metallteile Ihres Staubsaugers berühren. Diese elektrischen Schläge sind jedoch weder für Sie noch für das Gerät schädlich. Um diese Unannehmlichkeit zu vermeiden, empfehlen wir Folgendes:
 - 1 Entladen Sie das Gerät regelmäßig, indem Sie mit dem Saugrohr andere metallene Gegenstände wie Tisch- oder Stuhlbeine oder Heizkörper berühren (Abb. 2).
 - 2 Erhöhen Sie die Luftfeuchtigkeit des Raums, indem Sie Behälter mit Wasser aufstellen. Sie können diese an Heizkörper hängen oder sie darauf bzw. in der Nähe abstellen (Abb. 3).

Elektromagnetische Felder

Dieses Philips Gerät erfüllt sämtliche Normen bezüglich elektromagnetischer Felder (EMF). Nach aktuellen wissenschaftlichen Erkenntnissen ist das Gerät sicher im Gebrauch, sofern es ordnungsgemäß und entsprechend den Anweisungen in dieser Bedienungsanleitung gehandhabt wird.

Für den Gebrauch vorbereiten

Schlauch

- 1 Zum Anbringen des Schlauches stecken Sie ihn in das Gerät (1), und drehen Sie ihn im Uhrzeigersinn fest (2) (Abb. 4).

Hinweis: Um den Schlauch abzunehmen, drehen Sie ihn entgegen dem Uhrzeigersinn und ziehen Sie ihn aus dem Gerät.

Teleskoprohr mit Verlängerungsrohr

- 1 Um das Verlängerungsrohr mit dem unteren Teil des Teleskoprohrs zu verbinden, schieben Sie das schmalere Ende mit einer leichten Drehung in das breitere Ende.

Hinweis: Um die Rohre wieder voneinander zu trennen, ziehen Sie sie mit einer leichten Drehung auseinander.

- 2 Um das Rohr mit dem Handgriff des Schlauchs zu verbinden, führen Sie das schmalere Ende mit einer leichten Drehung in das breitere Ende ein (Abb. 5).

Hinweis: Zum Lösen des Saugrohrs vom Handgriff ziehen Sie es mit einer leichten Drehung heraus.

- 3 Um das Rohr auf die Länge einzustellen, die für Sie beim Staubsaugen am bequemsten ist, drücken Sie den Schieber am Saugrohr nach oben (1), und drücken Sie das untere Rohrsegment nach unten bzw. ziehen Sie es nach oben. (2) (Abb. 6).

Düsen

Eine Düse am Rohr anbringen

- 1 Um eine Düse am Rohr anzubringen, schieben Sie das Rohr mit einer leichten Drehung in die Düse (Abb. 7).

Hinweis: Um eine Düse vom Rohr zu trennen, ziehen Sie sie mit einer leichten Drehung heraus.

Kombi-Düse mit 2 Kippschaltern

Die Kombi-Düse ist sowohl für Textilböden (mit eingefahrenen Bürstenleisten) als auch für Hartböden (mit ausgefahrenen Bürstenleisten) geeignet.

- Drücken Sie zum Saugen von Hartböden den Kippschalter auf der Kombi-Düse mit dem Fuß nach unten, sodass die Bürstenleisten hervortreten (Abb. 8).
- Zum Saugen von Textilböden drücken Sie den Schalter in die andere Richtung. Dadurch werden die Bürstenleisten wieder im Gehäuse versenkt (Abb. 9).

Kleine Düse, Fugendüse und Bürstendüse

- 1 Verbinden Sie die kleine Düse, die Fugendüse oder die Bürstendüse direkt mit dem Handgriff oder dem Saugrohr (Abb. 10).

- 1 Fugendüse: Verwenden Sie diese Düse, um enge Ecken oder schwer erreichbare Stellen zu reinigen.
- 2 Kleine Düse: Diese eignet sich zum Staubsaugen kleiner Flächen, z. B. von Sitzpolstern und Sofas.
- 3 Bürstendüse: Verwenden Sie diese Düse, um Computer, Bücherregale etc. zu reinigen.

Das Gerät benutzen

Staubsaugen

- Sie können den Staubsauger vorn am Handgriff oder oben am Gerät tragen (Abb. 11).

- 1 Ziehen Sie das Netzkabel aus dem Gerät, und stecken Sie den Stecker in eine Steckdose.

- 2 Zum Einschalten drücken Sie mit dem Fuß den Ein-/Ausschalter auf der Oberseite des Geräts (Abb. 12).

- Wenn Sie eine kleine Saugpause machen möchten, können Sie das Saugrohr ganz bequem parken, indem Sie die Leiste an der Saugdüse in den dafür vorgesehenen Parkschlitz stecken (Abb. 13).

Hinweis: Stellen Sie das Rohr auf die kürzeste Länge ein, um das Teleskoprohr sicher einzuhängen.

- 3 Zum Ausschalten des Geräts drücken Sie ebenfalls den Ein-/Ausschalter.

Die Saugleistung einstellen

- Sie können die Saugleistung mithilfe des elektronischen Saugleistungsreglers am Staubsauger einstellen (Abb. 14).

Reinigung

Schalten Sie das Gerät immer aus und ziehen Sie den Stecker aus der Steckdose, bevor Sie Zubehörteile zum Reinigen abnehmen.

Reinigen Sie kein Teil des Staubsaugers in der Geschirrspülmaschine. Verwenden Sie bei Bedarf ein feuchtes Tuch.

- 1 Reinigen Sie das Gerät mit einem feuchten Tuch.

Staubbehälter und Filter

Um eine optimale Leistung zu gewährleisten, leeren Sie nach Gebrauch den Staubbehälter, und reinigen Sie den Filter regelmäßig.

- 1** Trennen Sie den Saugschlauch vom Gerät.
- 2** Ziehen Sie an der Entriegelungshalterung der Abdeckung (1), und öffnen Sie die Abdeckung (2) (Abb. 15).
- 3** Nehmen Sie den Staubbehälter aus dem Gerät (Abb. 16).
- 4** Nehmen Sie den Deckel vom Staubbehälter ab (Abb. 17).
- 5** Um das Filtergehäuse zu entfernen, drehen Sie es gegen den Uhrzeigersinn (1), und heben Sie es aus dem Staubbehälter (2) (Abb. 18).
- 6** Nehmen Sie den Filter aus dem Staubbehälter (Abb. 19).
- 7** Zum Reinigen des Filters klopfen Sie ihn gegen die Innenseite des Abfalleimers (Abb. 20).
- 8** Leeren Sie den Inhalt des Staubbehälters in den Abfalleimer (Abb. 21).
- 9** Setzen Sie den Filter wieder in den Staubbehälter ein (Abb. 22).
- 10** Setzen Sie das Filtergehäuse wieder auf den Filter (1), und drehen Sie es im Uhrzeigersinn fest (2) (Abb. 23).
- 11** Setzen Sie den Deckel wieder auf den Staubbehälter (1), und schließen Sie ihn, bis er hörbar einrastet (2) (Abb. 24).
- 12** Setzen Sie den Staubbehälter wieder in das Gerät ein (Abb. 25).
- 13** Schließen Sie den Deckel, bis er hörbar einrastet (Abb. 26).

Den Clean-Air-HEPA-Abluftfilter austauschen

Ihr Staubsauger ist mit einem Clean-Air-HEPA-Abluftfilter (Typennummer 4222 459 48841) ausgestattet.

Tauschen Sie den Clean-Air-HEPA-Abluftfilter alle 12 Monate aus.

- 1** Schalten Sie es aus, und ziehen Sie den Stecker aus der Steckdose.
- 2** Ziehen Sie am Griff des Filtergitters (1), und nehmen Sie es aus dem Gerät (2) (Abb. 27).
- 3** Entnehmen Sie den Clean-Air-HEPA-Abluftfilter. (Abb. 28)
- 4** Setzen Sie einen neuen Clean-Air-HEPA-Abluftfilter ein. (Abb. 29)
- 5** Befestigen Sie das Filtergitter wieder am Gerät. Es muss hörbar einrasten (Abb. 30).

Aufbewahrung

- 1** Schalten Sie das Gerät aus, und ziehen Sie den Netzstecker aus der Steckdose.
- 2** Drücken Sie die Kabelaufwicklungstaste, um das Netzkabel aufzuwickeln.
- 3** Stellen Sie das Gerät aufrecht. Stecken Sie die Leiste an der Düse in den dafür vorgesehenen Parkschlitz, um die Düse am Gerät zu befestigen (Abb. 31).

Hinweis: Stellen Sie das Rohr auf die kürzeste Länge ein, um das Teleskoprohr sicher einzuhängen.

Zubehör

Sollten Sie Schwierigkeiten bei der Beschaffung von Filtern oder anderem Zubehör für diesen Staubsauger haben, wenden Sie sich bitte an das Philips Service-Center in Ihrem Land. Beachten Sie auch die Angaben in der internationalen Garantieschrift.

- Clean-Air-HEPA-Abluftfilter erhalten Sie unter der Typennummer 4222 459 48841.
- Staubfilter erhalten Sie unter der Typennummer FC8028.

Umweltschutz

- Werfen Sie das Gerät am Ende der Lebensdauer nicht in den normalen Hausmüll. Bringen Sie es zum Recycling zu einer offiziellen Sammelstelle. Auf diese Weise helfen Sie, die Umwelt zu schonen (Abb. 32).

Garantie und Kundendienst

Benötigen Sie weitere Informationen oder treten Probleme auf, besuchen Sie die Philips Website (www.philips.com), oder setzen Sie sich mit einem Philips Service-Center in Ihrem Land in Verbindung (Telefonnummer siehe internationale Garantieschrift). Sollte es in Ihrem Land kein Service-Center geben, wenden Sie sich an Ihren Philips Händler.

Fehlerbehebung

In diesem Kapitel sind die häufigsten Probleme aufgeführt, die beim Gebrauch Ihres Geräts auftreten können. Sollten Sie ein Problem mithilfe der nachstehenden Informationen nicht beheben können, wenden Sie sich bitte an das Philips Service-Center in Ihrem Land.

Problem	Mögliche Ursache	Lösung
Die Saugleistung ist unzureichend.	Der Staubbehälter ist voll.	Entleeren Sie den Staubbehälter.
	Der Filterzylinder ist verschmutzt.	Reinigen Sie den Filterzylinder (siehe Kapitel "Reinigung").
	Der Clean-Air-HEPA-Abluftfilter ist verschmutzt.	Ersetzen Sie den Clean-Air-HEPA-Abluftfilter (siehe Kapitel "Den Clean-Air-HEPA-Abluftfilter austauschen").
	Der elektronische Saugleistungsregler wurde auf eine niedrige Stufe eingestellt.	Stellen Sie den elektronischen Saugleistungsregler auf eine höhere Stufe.
	Die Düse, das Saugrohr oder der Schlauch ist möglicherweise verstopft.	Schließen Sie Sie – soweit möglich – das verstopfte Teil verkehrt herum an. Saugen Sie dann in der Gegenrichtung Luft hindurch.

Εισαγωγή

Συγχαρητήρια για την αγορά σας και καλώς ήρθατε στη Philips! Για να επωφεληθείτε πλήρως από την υποστήριξη που παρέχει η Philips, καταχωρήστε το προϊόν σας στην ιστοσελίδα www.philips.com/welcome.

Γενική περιγραφή (Εικ. 1)

- A** Ηλεκτρική σκούπα
- 1** Πτερύγιο απασφάλισης καλύμματος
- 2** Κάλυμμα
- 3** Θήκη κυλινδρικού φίλτρου
- 4** Κυλινδρικό φίλτρο
- 5** Καπάκι δοχείου συλλογής σκόνης
- 6** Δοχείο συλλογής σκόνης
- 7** Υποδοχή σύνδεσης εύκαμπτου σωλήνα
- 8** Σύνδεση εύκαμπτου σωλήνα
- 9** Επάνω λαβή
- 10** Διακόπτης ηλεκτρονικής ρύθμισης απορροφητικής δύναμης
- 11** Κομπι περιτύλιξης καλωδίου
- 12** Σχισμή παρκαρίσματος
- 13** Φις
- 14** Φίλτρο εξόδου Clean Air HEPA
- 15** Γρίλια φίλτρου
- 16** Κομπι on/off
- 17** Μπροστινή λαβή
- 18** Περιστρεφόμενος τροχός
- 19** Σχισμή αποθήκευσης
- B** Αξεσουάρ
- 1** Εύκαμπτος σωλήνας με χειρολαβή
- 2** Μικρό πέλμα
- 3** Εξάρτημα βούρτσας
- 4** Πέλμα για στενές κοιλότητες
- 5** Πέλμα πολλαπλών χρήσεων με 2 διακόπτες
- 6** Τηλεσκοπικός σωλήνας με σωλήνα επέκτασης

Σημαντικό

Διαβάστε αυτό το εγχειρίδιο χρήσης προσεκτικά πριν χρησιμοποιήσετε τη συσκευή και φυλάξτε το για μελλοντική αναφορά.

Κίνδυνος

- Μην απορροφάτε ποτέ νερό ή οποιοδήποτε άλλο υγρό. Μην απορροφάτε ποτέ εύφλεκτες ουσίες ούτε στάχτες, εάν δεν έχουν πρώτα κρυώσει.

Προειδοποίηση

- Ελέγξτε εάν η τάση που αναγράφεται στη συσκευή αντιστοιχεί στην τοπική τάση ρεύματος προτού συνδέσετε τη συσκευή.
- Μην χρησιμοποιείτε τη συσκευή εάν το φις, το καλώδιο ή η ίδια η συσκευή έχει υποστεί φθορά.
- Εάν το καλώδιο υποστεί φθορά, θα πρέπει να αντικατασταθεί από ένα κέντρο σέρβις εξουσιοδοτημένο από τη Philips ή από εξίσου εξειδικευμένα άτομα προς αποφυγή κινδύνου.
- Αυτή η συσκευή δεν προορίζεται για χρήση από άτομα (συμπεριλαμβανομένων των παιδιών) με περιορισμένες σωματικές, αισθητήριες ή διανοητικές ικανότητες ή από άτομα

χωρίς εμπειρία και γνώση, εκτός και εάν τη χρησιμοποιούν υπό επιτήρηση ή έχουν λάβει οδηγίες σχετικά με τη χρήση της συσκευής από άτομο υπεύθυνο για την ασφάλειά τους.

- Τα παιδιά θα πρέπει να επιβλέπονται προκειμένου να διασφαλιστεί ότι δεν θα παίζουν με τη συσκευή.
- Μην κατευθύνετε τον εύκαμπτο σωλήνα, τον άκαμπτο σωλήνα ή οποιοδήποτε άλλο εξάρτημα στα μάτια ή τα αυτιά σας και μην τα βάζετε στο στόμα σας όταν είναι συνδεδεμένα στην ηλεκτρική σκούπα και η ηλεκτρική σκούπα είναι σε λειτουργία.
- Η συσκευή δεν λειτουργεί εάν δεν έχει τοποθετηθεί σωστά το δοχείο συλλογής σκόνης.

Προσοχή

- Μην απορροφάτε μεγάλα αντικείμενα, γιατί μπορεί να προκληθεί παρακώλυση της διόδου του αέρα μέσα από τον τηλεσκοπικό σωλήνα ή τον εύκαμπτο σωλήνα.
- Όταν χρησιμοποιείτε τη συσκευή για να απορροφήσετε στάχτη, ψιλή άμμο, ασβέστη, τσιμεντόσκονη και παρόμοιες ουσίες, οι πόροι του κυλινδρικού φίλτρου φράσσονται. Εάν παρατηρήσετε σημαντική μείωση της απορροφητικής ισχύος, καθαρίστε το κυλινδρικό φίλτρο.
- Μην χρησιμοποιείτε ποτέ τη συσκευή χωρίς το κυλινδρικό φίλτρο γιατί φθείρεται το μοτέρ και μειώνεται η διάρκεια ζωής της συσκευής.
- Να χρησιμοποιείτε μόνο το κυλινδρικό φίλτρο της Philips που παρέχεται με τη συσκευή.
- Το κυλινδρικό φίλτρο δεν είναι αδιάβροχο και δεν καθαρίζεται με νερό, καθαριστικά μέσα ή εύφλεκτες ουσίες. Ακολουθήστε τις οδηγίες στο κεφάλαιο "Καθαρισμός".
- Κατά τη διάρκεια του σκουπίσματος, ιδιαίτερα σε δωμάτια με χαμηλά επίπεδα υγρασίας αέρα, η ηλεκτρική σας σκούπα δημιουργεί στατικό ηλεκτρισμό. Σαν αποτέλεσμα, μπορεί να αισθανθείτε τον ηλεκτρισμό όταν αγγίζετε τον άκαμπτο σωλήνα ή άλλα μεταλλικά μέρη της ηλεκτρικής σκούπας σας. Αυτός ο ηλεκτρισμός δεν είναι επιβλαβής ούτε για εσάς ούτε για τη συσκευή. Για να μειώσετε αυτή την ενόχληση, σας συμβουλεύουμε:
 - 1** να αποφορτίζετε τη συσκευή ακουμπώντας συχνά τον άκαμπτο σωλήνα σε άλλα μεταλλικά αντικείμενα στο δωμάτιο (για παράδειγμα στα πόδια ενός τραπέζιου ή μιας καρέκλας, στο καλοριφέρ κ.λπ.) (Εικ. 2)
 - 2** να αυξάνετε το επίπεδο υγρασίας του αέρα τοποθετώντας νερό στο δωμάτιο. Για παράδειγμα, μπορείτε να κρεμάσετε δοχεία με νερό από τα καλοριφέρ σας ή να τοποθετήσετε μπολ με νερό πανω ή κοντά στα καλοριφέρ σας (Εικ. 3).

Ηλεκτρομαγνητικά Πεδία (EMF)

Η συγκεκριμένη συσκευή της Philips συμμορφώνεται με όλα τα πρότυπα που αφορούν τα ηλεκτρομαγνητικά πεδία (EMF). Εάν γίνει σωστός χειρισμός και σύμφωνα με τις οδηγίες του παρόντος εγχειριδίου χρήσης, η συσκευή είναι ασφαλής στη χρήση βάσει των επιστημονικών αποδείξεων που είναι διαθέσιμες μέχρι σήμερα.

Προετοιμασία για χρήση

Εύκαμπτος σωλήνας

- 1** Για να συνδέσετε τον εύκαμπτο σωλήνα, σπρώξτε τον μέσα στη συσκευή (1) και γυρίστε τον δεξιόστροφα (2) (Εικ. 4).

Σημείωση: Για να αποσυνδέσετε τον εύκαμπτο σωλήνα, γυρίστε τον αριστερόστροφα και τραβήξτε τον από τη συσκευή.

Τηλεσκοπικός σωλήνας με σωλήνα επέκτασης

- 1** Για να συνδέσετε το σωλήνα επέκτασης στο κάτω μέρος του τηλεσκοπικού σωλήνα, εισαγάγετε το στενό τμήμα στο ευρύτερο και περιστρέψτε το ελαφρώς.

Σημείωση: Για να αποσυνδέσετε τα τμήματα του σωλήνα, τραβήξτε και περιστρέψτε ελαφρώς.

- 2** Για να συνδέσετε τον τηλεσκοπικό σωλήνα στη λαβή του εύκαμπτου σωλήνα, εισαγάγετε το στενό τμήμα μέσα στο φαρδύτερο και γυρίστε το λίγο (Εικ. 5).

Σημείωση: Για να αφαιρέσετε τον άκαμπτο σωλήνα από τη λαβή, τραβήξτε και περιστρέψτε ελαφρά.

- 3** Για να προσαρμόσετε το μήκος του σωλήνα στο μήκος που σας βολεύει περισσότερο κατά το σκούπισμα, πιέστε το διακόπτη του σωλήνα προς τα πάνω (1) και το πάνω μέρος του σωλήνα προς τα κάτω ή τραβήξτε το προς τα πάνω (2) (Εικ. 6).

Πέλματα

Σύνδεση πέλματος στο σωλήνα

- 1** Για να συνδέσετε ένα πέγμα στο σωλήνα, εισαγάγετε το σωλήνα στο πέγμα και περιστρέψτε το ελαφρώς (Εικ. 7).

Σημείωση: Για να αφαιρέσετε ένα πέγμα από το σωλήνα, τραβήξτε το και περιστρέψτε το ελαφρώς.

Πέγμα πολλαπλών χρήσεων με 2 διακόπτες

Μπορείτε να χρησιμοποιήσετε το πέγμα πολλαπλών χρήσεων σε χαλιά (με τη βούρτσα μέσα στο πέγμα) ή σε σκληρά δάπεδα (με τη βούρτσα έξω από το πέγμα).

- Για να καθαρίσετε σκληρά δάπεδα, πιέστε με το πόδι σας το διακόπτη που βρίσκεται στο επάνω μέρος του πέματος πολλαπλών χρήσεων, προκειμένου να βγει η βούρτσα από την εσοχή του πέματος (Εικ. 8).
- Για να καθαρίσετε χαλιά, πιέστε το διακόπτη προς την άλλη πλευρά προκειμένου να μπει η βούρτσα μέσα στην εσοχή του πέματος (Εικ. 9).

Μικρό πέγμα, εξάρτημα για γωνίες και εξάρτημα βούρτσας

- 1** Συνδέστε το εξάρτημα για ταπετσαρίες επίπλων, το εξάρτημα για γωνίες ή το εξάρτημα βούρτσας κατευθείαν στη λαβή ή στον τηλεσκοπικό σωλήνα (Εικ. 10).
- 1** Εξάρτημα για γωνίες: χρησιμοποιήστε αυτό το εξάρτημα για να καθαρίσετε στενές γωνίες ή δυσπρόσιτα σημεία.
 - 2** Μικρό πέγμα: χρησιμοποιήστε αυτό το εξάρτημα για ταπετσαρίες επίπλων για να καθαρίσετε μικρές επιφάνειες, πχ καθίσματα σε πολυθρόνες και καναπέδες.
 - 3** Εξάρτημα βούρτσας: χρησιμοποιήστε αυτό το εξάρτημα για να καθαρίσετε υπολογιστές, ράφια κλπ.

Χρήση της συσκευής

Σκούπισμα

- Μπορείτε να μεταφέρετε την ηλεκτρική σκούπα από τη λαβή στο μπροστινό ή στο επάνω μέρος της συσκευής (Εικ. 11).
- 1** Τραβήξτε το καλώδιο από τη συσκευή και συνδέστε το φισ στην πρίζα.
 - 2** Πιέστε με το πόδι σας το κουμπί on/off στο επάνω μέρος της συσκευής προκειμένου να την ενεργοποιήσετε (Εικ. 12).
 - Εάν θέλετε να διακόψετε για λίγο, εισαγάγετε την προεξοχή του πέματος μέσα στη σχισμή παρκάριαματος προκειμένου να στερεώσετε τον τηλεσκοπικό σωλήνα σε βολική θέση (Εικ. 13).

Σημείωση: Για να εξασφαλίσετε σταθερό παρκάρισμα του τηλεσκοπικού σωλήνα, προσαρμόστε το σωλήνα στο μικρότερο δυνατό μήκος του.

- 3** Για να απενεργοποιήσετε τη συσκευή, πιέστε ξανά το κουμπί on/off.

Ρύθμιση της απορροφητικής δύναμης

- Μπορείτε να ρυθμίσετε την ισχύ αναρρόφησης με το διακόπτη ηλεκτρονικής ρύθμισης απορροφητικής ισχύος της σκούπας (Εικ. 14).

Καθάρισμα

Απενεργοποιείτε και αποσυνδέετε πάντα τη συσκευή από την πρίζα πριν αφαιρέσετε και καθαρίσετε οποιοδήποτε εξάρτημα.

Μην πλένετε κανένα εξάρτημα της ηλεκτρικής σκούπας στο πλυντήριο πιάτων. Εάν είναι απαραίτητο, καθαρίστε τα εξαρτήματα με ένα υγρό πανί.

- 1 Καθαρίστε τη συσκευή με ένα υγρό πανί.

Δοχείο συλλογής σκόνης και κυλινδρικό φίλτρο

Για βέλτιστη απόδοση, αδειάζετε πάντα το δοχείο συλλογής σκόνης μετά τη χρήση και καθαρίζετε τακτικά το κυλινδρικό φίλτρο.

- 1 Αποσυνδέστε τον εύκαμπτο σωλήνα από τη συσκευή.
- 2 Τραβήξτε το πτερύγιο απασφάλισης καλύμματος (1) και ανοίξτε το κάλυμμα (2) (Εικ. 15).
- 3 Αφαιρέστε το δοχείο συλλογής σκόνης από τη συσκευή (Εικ. 16).
- 4 Αφαιρέστε το καπάκι του δοχείου συλλογής σκόνης (Εικ. 17).
- 5 Για να αφαιρέσετε τη θήκη του κυλινδρικού φίλτρου, γυρίστε την αριστερόστροφα (1) και ανασηκώστε την από το δοχείο συλλογής σκόνης (2) (Εικ. 18).
- 6 Αφαιρέστε το κυλινδρικό φίλτρο από το δοχείο συλλογής σκόνης (Εικ. 19).
- 7 Για να καθαρίσετε το κυλινδρικό φίλτρο, χτυπήστε το απαλά στα τοιχώματα ενός κάδου απορριμμάτων (Εικ. 20).
- 8 Αδειάστε το δοχείο συλλογής σκόνης σε έναν κάδο απορριμμάτων (Εικ. 21).
- 9 Τοποθετήστε ξανά το κυλινδρικό φίλτρο στο δοχείο συλλογής σκόνης (Εικ. 22).
- 10 Τοποθετήστε ξανά τη θήκη του κυλινδρικού φίλτρου στο κυλινδρικό φίλτρο (1) και γυρίστε τη δεξιόστροφα για να τη στερεώσετε (2) (Εικ. 23).
- 11 Επανατοποθετήστε το καπάκι του δοχείου συλλογής σκόνης (1) και κλείστε το ('κλικ') (2) (Εικ. 24).
- 12 Τοποθετήστε ξανά το δοχείο συλλογής σκόνης στη συσκευή (Εικ. 25).
- 13 Κλείστε το κάλυμμα ('κλικ') (Εικ. 26).

Αντικατάσταση του φίλτρου εξόδου Clean Air HEPA

Η ηλεκτρική σας σκούπα διαθέτει φίλτρο εξόδου Clean Air HEPA (κωδικός 4222 459 48841). Αντικαθιστάτε το φίλτρο εξόδου Clean Air HEPA κάθε 12 μήνες.

- 1 Απενεργοποιήστε τη συσκευή και βγάλτε τη από την πρίζα.
- 2 Τραβήξτε τη λαβή της γρίλιας του φίλτρου (1) και αφαιρέστε την από τη συσκευή (2) (Εικ. 27).
- 3 Αφαίρεση του φίλτρου εξόδου Clean Air HEPA. (Εικ. 28)
- 4 Τοποθετήστε ένα νέο φίλτρο εξόδου Clean Air HEPA στη συσκευή. (Εικ. 29)
- 5 Επανατοποθετήστε τη γρίλια του φίλτρου στη συσκευή ('κλικ') (Εικ. 30).

Συστήματα αποθήκευσης

- 1 Απενεργοποιήστε τη συσκευή και αποσυνδέστε το φις από την πρίζα.
- 2 Πιέστε το κουμπί περιτύλιξης καλωδίου για να περιτυλίξετε το καλώδιο.
- 3 Τοποθετήστε τη συσκευή σε όρθια θέση. Για να προσαρτήσετε το πέλμα στη συσκευή, εισαγάγετε την προεξοχή του πέλματος μέσα στη σχισμή αποθήκευσης (Εικ. 31).

Σημείωση: Για να εξασφαλίσετε σταθερή αποθήκευση του τηλεσκοπικού σωλήνα, προσαρμόστε το σωλήνα στο μικρότερο δυνατό μήκος του.

Αξεσουάρ

Εάν αντιμετωπίσετε δυσκολίες στην ανεύρεση φίλτρων ή άλλων εξαρτημάτων για τη συσκευή, επικοινωνήστε με το Κέντρο Εξυπηρέτησης Καταναλωτών της Philips στη χώρα σας ή συμβουλευτείτε το φυλλάδιο διεθνούς εγγύησης.

- Τα φίλτρα εξόδου Clean Air HEPA διατίθενται με τον αρ. σέρβις 4222 459 48841.
- Τα κυλινδρικά φίλτρα διατίθενται υπό τον τύπο FC8028.

Περιβάλλον

- Στο τέλος της ζωής της συσκευής μην την πετάξετε μαζί με τα συνηθισμένα απορρίμματα του σπιτιού σας, αλλά παραδώστε την σε ένα επίσημο σημείο συλλογής για ανακύκλωση. Με αυτόν τον τρόπο θα βοηθήσετε στην προστασία του περιβάλλοντος (Εικ. 32).

Εγγύηση και σέρβις

Εάν χρειάζεστε σέρβις ή πληροφορίες ή εάν αντιμετωπίζετε κάποιο πρόβλημα, επισκεφτείτε την ιστοσελίδα της Philips στη διεύθυνση www.philips.com ή επικοινωνήστε με το Κέντρο Εξυπηρέτησης Καταναλωτών της Philips στη χώρα σας (θα βρείτε το τηλέφωνο στο φυλλάδιο διεθνούς εγγύησης). Εάν δεν υπάρχει Κέντρο Εξυπηρέτησης Καταναλωτών στη χώρα σας, απευθυνθείτε στον τοπικό αντιπρόσωπο σας της Philips.

Οδηγός ανεύρεσης/επίλυσης προβλημάτων

Σε αυτό το κεφάλαιο συνοψίζονται τα πιο συνηθισμένα προβλήματα που μπορεί να αντιμετωπίσετε με τη συσκευή. Εάν δεν μπορείτε να επιλύσετε το πρόβλημα βάσει των παρακάτω πληροφοριών, επικοινωνήστε με το Κέντρο Εξυπηρέτησης Καταναλωτών στη χώρα σας.

Πρόβλημα	Πιθανή αιτία	Λύση
Η απορροφητική δύναμη είναι ανεπαρκής.	Το δοχείο συλλογής σκόνης είναι γεμάτο.	Αδειάστε το δοχείο συλλογής σκόνης.
	Το κυλινδρικό φίλτρο είναι βρόμικο.	Καθαρίστε το κυλινδρικό φίλτρο (δείτε το κεφάλαιο "Καθαρισμός").
	Το φίλτρο εξόδου Clean Air HEPA είναι βρόμικο.	Αντικαταστήστε το φίλτρο εξόδου Clean Air HEPA (δείτε το κεφάλαιο "Αντικατάσταση του φίλτρου εξόδου Clean Air HEPA").
	Ο διακόπτης ηλεκτρονικής ρύθμισης απορροφητικής ισχύος να έχει τεθεί σε χαμηλή ρύθμιση.	Ρυθμίστε το διακόπτη ηλεκτρονικής ρύθμισης απορροφητικής ισχύος σε μια υψηλότερη ρύθμιση.

Πρόβλημα	Πιθανή αιτία	Λύση
	Ενδέχεται το πέλμα, ο άκαμπτος σωλήνας ή ο εύκαμπτος σωλήνας να έχουν μπλοκάρει.	Αφαιρέστε το μπλοκαρισμένο εξάρτημα και επανατοποθετήστε το από ανάποδη (εφόσον είναι εφικτό). Ενεργοποιήστε την ηλεκτρική σκούπα προκειμένου ο αέρας να περάσει με αντίθετη κατεύθυνση μέσα από το εξάρτημα που έχει μπλοκάρει.

QUEL'ASPIRATEUR.COM

Introducción

Enhorabuena por la compra de este producto y bienvenido a Philips. Para sacar el mayor partido de la asistencia que Philips le ofrece, registre su producto en www.philips.com/welcome.

Descripción general (fig. 1)

- A** Aspirador
- 1** Lengüeta de apertura de la cubierta
 - 2** Cubierta
 - 3** Carcasa del filtro cilíndrico
 - 4** Filtro cilíndrico
 - 5** Tapa del depósito del polvo
 - 6** Depósito del polvo
 - 7** Abertura para conexión de la manguera
 - 8** Conector de la manguera
 - 9** Asa superior
 - 10** Control electrónico de potencia de succión
 - 11** Botón recogecable
 - 12** Ranura para aparcar
 - 13** Clavija
 - 14** Filtro de salida HEPA Clean Air
 - 15** Rejilla del filtro
 - 16** Botón de encendido/apagado
 - 17** Asa frontal
 - 18** Rueda giratoria
 - 19** Ranura para guardar
- B** Accesorios
- 1** Manguera con empuñadura
 - 2** Cepillo pequeño
 - 3** Boquilla con cepillo
 - 4** Boquilla estrecha
 - 5** Cepillo para suelos con dos conmutadores
 - 6** Tubo telescópico con tubo extensible

Importante

Antes de usar el aparato, lea atentamente este manual de usuario y consérvelo por si necesitara consultarlo en el futuro.

Peligro

- No aspire nunca agua ni ningún otro líquido. No aspire nunca sustancias inflamables ni cenizas hasta que éstas estén frías.

Advertencia

- Antes de enchufar el aparato, compruebe si el voltaje indicado en el mismo se corresponde con el voltaje de red local.
- No utilice el aparato si la clavija, el cable de alimentación o el propio aparato están dañados.
- Si el cable de alimentación está dañado, debe ser sustituido por Philips o por un centro de servicio autorizado por Philips, con el fin de evitar situaciones de peligro.
- Este aparato no debe ser usado por personas (adultos o niños) con su capacidad física, psíquica o sensorial reducida, ni por quienes no tengan los conocimientos y la experiencia necesarios, a menos que sean supervisados o instruidos acerca del uso del aparato por una persona responsable de su seguridad.
- Asegúrese de que los niños no jueguen con este aparato.

- No oriente la manguera, el tubo o cualquier otro accesorio hacia los ojos ni los oídos, ni se los ponga en la boca cuando estén conectados al aspirador y éste esté encendido.
- El aparato no funciona si el depósito del polvo no está correctamente colocado.

Precaución

- No aspire objetos grandes, ya que pueden obstruir el paso de aire por el tubo o la manguera.
- Si usa el aparato para aspirar cenizas, arena fina, cal, cemento o sustancias similares, los poros del filtro cilíndrico se taponarán. En caso de que la potencia de succión disminuya, limpie el filtro cilíndrico.
- No utilice nunca el aparato sin el filtro cilíndrico, ya que se podría dañar el motor y reducir la vida útil del aparato.
- Utilice sólo el filtro cilíndrico Philips que se suministra con el aparato.
- El filtro cilíndrico no es resistente al agua y no puede limpiarse con agua, productos de limpieza ni sustancias inflamables. Siga las instrucciones del capítulo "Limpieza".
- Durante la aspiración, especialmente en las habitaciones con poca humedad en el aire, el aspirador creará electricidad estática. Por tanto puede sufrir descargas eléctricas al tocar el tubo u otras piezas de acero del aspirador. Estas descargas no son dañinas para usted ni tampoco dañan el aparato. Para reducir este problema le recomendamos:
 - 1 descargar el aparato apoyando frecuentemente el tubo sobre otros objetos de metal de la habitación (como por ejemplo, las patas de una mesa o silla, un radiador, etc.) (fig. 2)
 - 2 elevar el nivel de humedad en el aire de la habitación colocando un recipiente con agua en la habitación. Por ejemplo, puede colgar botellas de agua en los radiadores o colocar recipientes llenos de agua en los radiadores o cerca de ellos (fig. 3).

Campos electromagnéticos (CEM)

Este aparato Philips cumple todos los estándares sobre campos electromagnéticos (CEM). Si se utiliza correctamente y de acuerdo con las instrucciones de este manual, el aparato se puede usar de forma segura según los conocimientos científicos disponibles hoy en día.

Preparación para su uso

Manguera

- 1 Para conectar la manguera, introdúzcala en el aparato (1) y gírela en el sentido de las agujas del reloj (2) (fig. 4).

Nota: Para desconectar la manguera, gírela en sentido contrario al de las agujas del reloj y sáquela del aparato.

Tubo telescópico con tubo extensible

- 1 Para conectar el tubo extensible a la parte inferior del tubo telescópico, inserte la parte estrecha en la parte más ancha y gírelo un poco.

Nota: Para desconectar las piezas del tubo, tire y gírelo un poco.

- 2 Para conectar el tubo a la empuñadura de la manguera, introduzca la parte más estrecha en la parte más ancha y gírela un poco (fig. 5).

Nota: Para desconectar el tubo de la empuñadura, tire a la vez que lo gira un poco.

- 3 Para ajustar la longitud del tubo a la longitud que le resulte más cómoda para aspirar, deslice el botón del tubo hacia arriba (1) y empuje la parte superior del tubo hacia abajo o bien tire hacia arriba (2) (fig. 6).

Boquillas y cepillos

Conexión de un cepillo al tubo

- 1 Para conectar un cepillo al tubo, inserte el tubo en el cepillo y gírelo un poco (fig. 7).

Nota: Para desconectar un cepillo del tubo, tire y gírelo un poco.

Cepillo para suelos con dos conmutadores

El cepillo para suelos se puede utilizar tanto en alfombras (con las tiras de cepillos ocultas) como en suelos duros (con las tiras de cepillos desplegadas).

- Para limpiar suelos duros, empuje con el pie el conmutador de la parte superior del cepillo para suelos de forma que las tiras de cepillos salgan de la carcasa (fig. 8).
- Para limpiar alfombras, presione el conmutador hacia el otro lado para hacer que las tiras de cepillos se introduzcan de nuevo en la carcasa (fig. 9).

Boquilla pequeña, boquilla estrecha y boquilla con cepillo

- 1 Conecte la boquilla pequeña, la boquilla estrecha o la boquilla con cepillo directamente a la empuñadura o al tubo (fig. 10).
- 1 Boquilla estrecha: utilice la boquilla estrecha para limpiar rincones estrechos o sitios de difícil acceso.
- 2 Boquilla pequeña: para limpiar zonas pequeñas como, por ejemplo, los asientos de sillas y sofás.
- 3 Boquilla con cepillo: utilice esta boquilla para limpiar ordenadores, estanterías, etc.

Uso del aparato

Limpieza con el aspirador

- Puede coger el aspirador por su asa superior o frontal para transportarlo (fig. 11).
- 1 Tire del cable de alimentación para sacarlo del aparato y enchúfelo a la toma de corriente.
- 2 Pulse con el pie el botón de encendido/apagado de la parte superior del aparato para encenderlo (fig. 12).
- Si quiere hacer una pausa, inserte el saliente del cepillo en la ranura para aparcar con el fin de fijar el tubo en una posición cómoda (fig. 13).

Nota: Para fijar de forma estable el tubo telescópico, ajústelo a la longitud más corta.

- 3 Para apagar el aparato, vuelva a pulsar el botón de encendido/apagado.

Ajuste de la potencia de succión

- Puede ajustar la potencia de succión con el control electrónico de potencia de succión del aspirador (fig. 14).

Limpieza

Apague y desenchufe siempre el aparato antes de quitar y limpiar cualquier pieza.

No lave las piezas del aspirador en el lavavajillas. Si fuera necesario, límpielas con un paño húmedo.

- 1 Limpie el aparato con un paño húmedo.

Depósito del polvo y filtro cilíndrico

Para un rendimiento óptimo, vacíe el depósito del polvo después de cada uso y limpie el filtro cilíndrico con regularidad.

- 1 Desconecte la manguera del aparato.

- 2 Tire de la lengüeta de apertura de la cubierta (1) y abra la cubierta (2) (fig. 15).
- 3 Quite el depósito del polvo del aparato (fig. 16).
- 4 Quite la tapa del depósito del polvo (fig. 17).
- 5 Para quitar la carcasa del filtro cilíndrico, gírela en sentido contrario al de las agujas del reloj (1) levántela y sáquela del depósito del polvo (2) (fig. 18).
- 6 Saque el filtro cilíndrico del depósito del polvo (fig. 19).
- 7 Para limpiar el filtro cilíndrico, golpéelo suavemente contra la pared del cubo de la basura (fig. 20).
- 8 Vacíe el contenido del depósito del polvo en el cubo de la basura (fig. 21).
- 9 Vuelva a poner el filtro cilíndrico en el depósito del polvo (fig. 22).
- 10 Ponga de nuevo la carcasa del filtro sobre el filtro cilíndrico (1) y gírela en el sentido de las agujas del reloj para fijarla (2) (fig. 23).
- 11 Vuelva a colocar la tapa del depósito del polvo (1) y ciérrela ("clic") (2) (fig. 24).
- 12 Introduzca de nuevo el depósito del polvo en el aparato (fig. 25).
- 13 Cierre la cubierta ("clic") (fig. 26).

Sustitución del filtro de salida HEPA Clean Air

Su aspirador está equipado con un filtro de salida HEPA Clean Air (código de servicio 4222 459 48841).

Cambie el filtro HEPA Clean Air cada 12 meses.

- 1 Apague y desconecte el aparato.
- 2 Tire del asa de la rejilla del filtro (1) y extráigalo del aparato (2) (fig. 27).
- 3 Extraiga el filtro de salida HEPA Clean Air. (fig. 28)
- 4 Inserte un filtro de salida HEPA Clean Air nuevo en el aparato. (fig. 29)
- 5 Vuelva a colocar la rejilla del filtro en el aparato ("clic") (fig. 30).

Almacenamiento

- 1 Apague el aparato y desenchúfelo de la toma de corriente.
- 2 Pulse el botón de recogida del cable para recoger el cable de alimentación.
- 3 Ponga el aparato en posición vertical. Para acoplar el cepillo al aparato, introduzca el saliente del cepillo en la ranura para guardar (fig. 31).

Nota: Ajuste el tubo telescópico a la longitud más corta para garantizar un almacenamiento estable.

Accesorios

Si tuviera algún problema para encontrar filtros u otros accesorios para su aparato, póngase en contacto con el Servicio de Atención al Cliente de Philips en su país o consulte el folleto de garantía mundial.

- Los filtros de salida HEPA Clean Air están disponibles con código de servicio del número de modelo 4222 459 48841.
- Los filtros cilíndricos están disponibles con el número de modelo FC8028.

Medio ambiente

- Al final de su vida útil, no tire el aparato junto con la basura normal del hogar. Llévelo a un punto de recogida oficial para su reciclado. De esta manera ayudará a conservar el medio ambiente (fig. 32).

Garantía y servicio

Si necesita información o tiene algún problema, visite la página Web de Philips en **www.philips.com**, o póngase en contacto con el Servicio de Atención al Cliente de Philips en su país (hallará el número de teléfono en el folleto de la garantía mundial). Si no hay Servicio de Atención al Cliente de Philips en su país, diríjase a su distribuidor local Philips.

Solución de problemas

En este capítulo se resumen los problemas más frecuentes que pueden surgir. Si no puede resolver el problema con la siguiente información, póngase en contacto con el Servicio de Atención al Cliente de su país.

Problema	Posible causa	Solución
La potencia de succión es insuficiente.	El depósito del polvo está lleno.	Vacíe el depósito de polvo.
	El filtro cilíndrico está sucio.	Limpie el filtro cilíndrico (consulte el capítulo "Limpieza").
	El filtro de salida HEPA Clean Air está sucio.	Reemplace el filtro de salida HEPA Clean Air (consulte el capítulo "Sustitución del filtro de salida HEPA Clean Air").
	Puede que el control electrónico de potencia de succión esté en un ajuste bajo.	Soloque el control electrónico de potencia de succión en un ajuste más alto.
	Puede que el cepillo, el tubo o la manguera estén obstruidos.	Desconecte la pieza obstruida y conéctela al revés (en la medida que sea posible). Ponga en marcha el aspirador para hacer que el aire pase a través de la pieza obstruida en dirección contraria.

Johdanto

Onnittelut ostoksestasi ja tervetuloa Philips-tuotteiden käyttäjäksi! Hyödynnä Philipsin tuki ja rekisteröi tuotteesi osoitteessa www.philips.com/welcome.

Laitteen osat (Kuva 1)

- A** Pölynimuri
- 1** Suojuksen vapautuspainike
 - 2** Kansi
 - 3** Suodatinsylinterin kotelo
 - 4** Suodatinsylinteri
 - 5** Pölysäiliön kansi
 - 6** Pölysäiliö
 - 7** Letkun kiinnitysausikko
 - 8** Letkun liitin
 - 9** Kahva
 - 10** Elektroninen imutehon säätö
 - 11** Johdon kelauspainike
 - 12** Taukopidike
 - 13** Pistoke
 - 14** Clean Air HEPA -poistoilmansuodatin
 - 15** Suodattimen pidike
 - 16** Virtapainike
 - 17** Etukahva
 - 18** Kääntyvä pyörä
 - 19** Säilytyspidike
- B** Lisätarvikkeet
- 1** Letku, jossa on kädensija
 - 2** Pieni suutin
 - 3** Harjasuutin
 - 4** Rakosuutin
 - 5** Lattia- ja mattosuutin, jossa on 2 keinukytkintä
 - 6** Teleskooppiputki, jossa on katkoputki

Tärkeää

Lue tämä käyttöopas huolellisesti ennen käyttöä ja säilytä se vastaisen varalle.

Vaara

- Älä imuroi vettä tai muuta nestettä. Älä imuroi herkästi syttyviä aineita tai kuumaa tuhkaa.

Tärkeää

- Tarkista, että laitteeseen merkitty käyttöjännite vastaa paikallista verkkojännitettä, ennen kuin liität laitteen pistorasiaan.
- Älä käytä laitetta, jos pistoke, johto tai itse laite on vaurioitunut.
- Jos virtajohto on vahingoittunut, se on oman turvallisuutesi vuoksi hyvä vaihdattaa Philipsin valtuuttamassa huoltoliikkeessä tai muulla ammattitaitoisella korjaajalla.
- Laitetta ei ole tarkoitettu lasten tai sellaisten henkilöiden käyttöön, joiden fyysinen tai henkinen toimintakyky on rajoittunut tai joilla ei ole kokemusta tai tietoa laitteen käytöstä, muuten kuin heidän turvallisuudestaan vastaavan henkilön valvonnassa ja ohjauksessa.
- Pienten lasten ei saa antaa leikkiä laitteella.
- Älä osoita letkulla, putkella tai muilla osilla ketään silmiin tai korviin äläkä laita suuhusi letkua, joka on kytketty käynnissä olevaan pölynimuriin.
- Laite ei toimi, jos pölysäiliö ei ole kunnolla paikallaan.

Varoitus

- Älä imuroi suuria esineitä, sillä ne voivat tukkia letkun tai putken.
- Kun imuroit tukkaa, hienoa hiekkaa, kalkkia, sementtiä tai muita vastaavia aineita, suodatinsylinterin huokokset tukkeutuvat. Jos imuteho heikkenee selvästi, puhdista suodatinsylinteri.
- Älä käytä laitetta ilman suodatinsylinteriä, sillä silloin moottori vioittuu ja laitteen käyttöikä lyhenee.
- Käytä vain laitteen mukana toimitettua Philips-suodatinsylinteriä.
- Suodatinsylinteri ei ole vedenkestävä, joten sitä ei voi puhdistaa vedellä, puhdistusaineilla tai helposti syttyvillä aineilla. Seuraa kohdan Puhdistaminen ohjeita.
- Pölynimuri saa imuroinnin aikana aikaan staattista sähköä varsinkin huoneissa, joiden ilma on kuiva. Sen tuloksena voit saada pieniä sähköiskuja, kun kosketat pölynimurin putkea tai muita teräsoasia. Nämä sähköiskut eivät ole vaarallisia sinulle, eivätkä ne vahingoita laitetta. Voit vähentää sähköisyyttä seuraavilla tavoilla:
 - 1 Pura laitteen varaus koskettamalla putkella usein muita huoneessa olevia metalliesineitä (esimerkiksi pöydän tai tuolin jalvoja, lämpöpatteria tms.) (Kuva 2).
 - 2 Kohota huoneen ilmankosteutta pitämällä huoneessa vesiastiaa. Voit esimerkiksi ripustaa vedellä täytettyjä astioita lämpöpattereihin tai asettaa niitä lämpöpatterien päälle tai viereen (Kuva 3).

Sähkömagneettiset kentät (EMF)

Tämä Philips-laite vastaa kaikkia sähkömagneettisia kenttiä (EMF) koskivia standardeja. Jos laitetta käytetään oikein ja tämän käyttöohjeen ohjeiden mukaisesti, sen käyttäminen on turvallista tämänhetkisen tutkimustiedon perusteella.

Käyttöönoton valmistelu

Letku

- 1 Kiinnitä letku työntämällä se laitteeseen (1) ja kiertämällä myötäpäivään (2) (Kuva 4).

Huomautus: Irrota letku kiertämällä liittintä vastapäivään ja vetämällä ulos.

Teleskooppiputki, jossa on jatkoputki

- 1 Liitä jatkoputki teleskooppiputken alaosaan asettamalla kapeampi osa leveämpään osaan ja kiertämällä hieman.

Huomautus: Irrota putkiosat toisistaan vetämällä ja kiertämällä samalla hieman.

- 2 Liitä putki letkun kädensijaan asettamalla kapeampi osa leveämpään ja kiertämällä hieman (Kuva 5).

Huomautus: Irrota putki kädensijasta vetämällä ja kiertämällä samalla hieman.

- 3 Säädä putken pituus itsellesi sopivaksi imurointia varten. Työnnä putken liukukytkintä ylöspäin (1) ja samalla työnnä ylempää putkenosaa alaspäin tai vedä sitä ylöspäin (2) (Kuva 6).

Suuttimet

Suuttimen liittäminen putkeen

- 1 Liitä suutin putkeen asettamalla putki suuttimeen ja kiertämällä hieman (Kuva 7).

Huomautus: Irrota suutin putkesta vetämällä ja kiertämällä hieman.

Lattia- ja mattosuutin, jossa on 2 keinukytkintä

Lattia- ja mattosuutinta voi käyttää joko matoilla (harja vedettyä sisään) tai kovalla lattialla (harja laskettuna alas).

- Kun puhdistat kovia lattiapintoja, paina lattia- ja mattosuuttimen päällä olevaa keinukytkintä jalallasi, jolloin harja tulee ulos suuttimen kotelosta (Kuva 8).

- Kun puhdistat mattoja, paina keinukytkintä toiselta puolelta, jolloin harja nousee suutinkotelon sisään (Kuva 9).

Pieni suutin, rakosuutin ja harjasuutin

- 1** Kiinnitä pieni suutin, rakosuutin tai harjasuutin suoraan kädensijaan tai putkeen (Kuva 10).
- 1** Rakosuutin: voit imuroida ahtaita nurkkia ja hankalia paikkoja.
- 2** Pieni suutin: voit imuroida esimerkiksi tuolien ja sohvien istuinosia.
- 3** Harjasuutin: voi imuroida esimerkiksi tietokoneita ja kirjahyllyjä.

Käyttö

Imuroiminen

- Voit kantaa pölynimuria sen etuosassa tai päällä olevasta kantokahvasta (Kuva 11).

- 1** Vedä virtajohto ulos laitteesta ja liitä se pistorasiaan.
- 2** Paina laitteen päällä olevaa käynnistyspainiketta jalalla (Kuva 12).
- Jos haluat keskeyttää imuroinnin hetkeksi, aseta suuttimessa oleva pikike taukopidikkeeseen (Kuva 13).

Huomautus: Jotta teleskooppivarsi pysyy vakaassa asennossa, säädä putki lyhimmilleen.

- 3** Voit sammuttaa laitteen painamalla virtapainiketta uudelleen.

Imutehon säätäminen

- Voit säätää imutehoa pölynimurissa olevalla imutehonsäätimellä (Kuva 14).

Puhdistaminen

Katkaise laitteesta virta ja irrota pistoke pistorasiasta, ennen kuin irrotat ja puhdistat osia.

Älä pese pölynimurin osia astianpesukoneessa. Puhdista osat tarvittaessa kostealla liinalla.

- 1** Puhdista laite kostealla liinalla.

Pölysäiliö ja suodatinsylinteri

Varmista tehokas toiminta tyhjentämällä pölysäiliö aina käytön jälkeen ja puhdistamalla suodatinsylinteri säännöllisesti.

- 1** Irrota letku laitteesta.
- 2** Vedä kannen vapautuspainikkeesta (1) ja avaa kansi (2) (Kuva 15).
- 3** Irrota pölysäiliö laitteesta (Kuva 16).
- 4** Poista pölysäiliön kansi (Kuva 17).
- 5** Irrota suodatinsylinterin kotelo kiertämällä sitä vastapäivään (1) ja vetämällä se ulos pölysäiliöstä (2) (Kuva 18).
- 6** Irrota suodatinsylinteri pölysäiliöstä (Kuva 19).
- 7** Puhdista suodatinsylinteri taputtelemalla sitä roskakorin laita vasten (Kuva 20).
- 8** Tyhjennä pölysäiliö roskakoriin (Kuva 21).
- 9** Aseta suodatinsylinteri takaisin pölysäiliöön (Kuva 22).
- 10** Aseta suodatinsylinterin kotelo takaisin suodatinsylinteriin (1) ja kiinnitä se kiertämällä myötäpäivään (2) (Kuva 23).
- 11** Kiinnitä pölysäiliön kansi (1) ja sulje se, kunnes se napsahtaa paikoilleen (2) (Kuva 24).

12 Aseta pölysäiliö takaisin laitteeseen (Kuva 25).

13 Sulje kansi, kunnes se napsahtaa paikoilleen (Kuva 26).

Clean Air HEPA -poistoilmansuodattimen vaihtaminen

Pölynimurissa on Clean Air HEPA -poistoilmansuodatin (tilausnumero 4222 459 48841).
Vaihda Clean Air HEPA -suodatin kerran vuodessa.

- 1** Katkaise laitteesta virta ja irrota pistoke pistorasiasta.
- 2** Vedä suodattimen pidikkeen kahvasta (1) ja irrota se laitteesta (2) (Kuva 27).
- 3** Irrota Clean Air HEPA -poistoilmansuodatin. (Kuva 28)
- 4** Aseta uusi Clean Air HEPA -poistoilmansuodatin laitteeseen. (Kuva 29)
- 5** Napsauta suodattimen pidike laitteeseen (Kuva 30).

Säilytys

- 1** Katkaise laitteesta virta ja irrota pistoke pistorasiasta.
- 2** Kelaajavirtajohto takaisin painamalla kelauskytkintä.
- 3** Aseta laite pystyasentoon. Kiinnitä suutin laitteeseen työntämällä suuttimen pidike säilytyspidikkeeseen (Kuva 31).

Huomautus: Jotta teleskooppivarsi pysyy vakaassa säilytysasennossa, säädä putki lyhimmilleen.

Lisätarvikkeet

Jos suodattimien tai muiden lisäosien ostamisessa on hankaluuksia, ota yhteys Philipsin maakohtaiseen kuluttajapalvelukeskukseen tai katso lisätietoja kansainvälisestä takuulehtisestä.

- Clean Air HEPA -poistoilmansuodattimen voi tilata tuotenumerolla 4222 459 48841.
- Suodatinsylinterien tuotenumero on FC8028.

Ympäristöasiaa

- Älä hävitä vanhoja laitteita tavallisen talousjätteen mukana, vaan toimita ne valtuutettuun kierrätyspisteeseen. Näin autat vähentämään ympäristölle aiheutuvia haittavaikutuksia (Kuva 32).

Takuu ja huolto

Jos haluat lisätietoja tai laitteen kanssa tulee ongelmia, tutustu Philipsin verkkosivustoon osoitteessa **www.philips.com** tai kysy neuvoa Philipsin Asiakaspalvelusta (puhelinnumero on kansainvälisessä takuulehtisessä). Jos maassasi ei ole Asiakaspalvelua, ota yhteyttä Philipsin jälleenmyyjään.

Vianmääritys

Tässä luvussa kuvataan tavallisimmat laitteen käyttöön liittyvät ongelmat. Ellet onnistu ratkaisemaan ongelmaa alla olevien ohjeiden avulla, ota yhteys Philipsin maakohtaiseen asiakaspalveluun.

Ongelma	Mahdollinen syy	Ratkaisu
Imuteho ei riitä.	Pölysäiliö on täynnä.	Tyhjennä pölysäiliö.
	Suodatinsylinteri on likainen.	Puhdista suodatinsylinteri (katso kohta Puhdistaminen).

Ongelma	Mahdollinen syy	Ratkaisu
	Clean Air HEPA -poistoilmansuodatin on likainen.	Vaihda Clean Air HEPA -poistoilmansuodatin (katso kohtaa Clean Air HEPA -poistoilmansuodattimen vaihtaminen).
	Elektroninen imutehon säätöasetus on liian alhainen.	Säädä imutehoa tehokkaammaksi.
	Suuttimessa, putkessa tai letkussa saattaa olla tukos.	Irrota tukkeutunut osa ja liitä se (niin tiukasti kuin mahdollista) toisin päin laitteeseen. Käynnistä pölynimuri, jotta vastakkainen ilmavirta irrottaisi tukoksen.

QUELASPIRATEUR.COM

Introduction

Félicitations pour votre achat et bienvenue dans l'univers Philips ! Pour profiter pleinement de l'assistance Philips, enregistrez votre produit sur le site à l'adresse suivante : www.philips.com/welcome.

Description générale (fig. 1)

- A** Aspirateur
- 1 Languette de déverrouillage du couvercle
 - 2 Couvercle
 - 3 Logement du filtre cylindrique
 - 4 Filtre cylindrique
 - 5 Couvercle du compartiment à poussière
 - 6 Compartiment à poussière
 - 7 Orifice de raccordement du flexible
 - 8 Raccord du flexible
 - 9 Poignée supérieure
 - 10 Commande électronique de la puissance d'aspiration
 - 11 Bouton d'enroulement du cordon
 - 12 Insert pour rangement du tube
 - 13 Cordon d'alimentation
 - 14 Filtre d'évacuation HEPA Clean Air
 - 15 Grille du filtre
 - 16 Bouton marche/arrêt
 - 17 Poignée avant
 - 18 Roulette pivotante
 - 19 Insert pour rangement du tube
- B** Accessoires
- 1 Tuyau avec poignée
 - 2 Petite brosse
 - 3 Brosse
 - 4 Suceur plat
 - 5 Brosse standard avec 2 interrupteurs à bascule
 - 6 Tube télescopique avec tube d'extension

Important

Lisez attentivement ce mode d'emploi avant d'utiliser l'appareil et conservez-le pour un usage ultérieur.

Danger

- N'aspirez jamais d'eau, de liquides, de substances inflammables, ni de cendres encore chaudes.

Avertissement

- Avant de brancher l'appareil, vérifiez que la tension indiquée sur l'appareil correspond à la tension supportée par le secteur local.
- N'utilisez jamais l'appareil si la fiche, le cordon d'alimentation ou l'appareil lui-même est endommagé.
- Si le cordon d'alimentation est endommagé, il doit être remplacé par Philips, par un Centre Service Agréé Philips ou par un technicien qualifié afin d'éviter tout accident.
- Cet appareil n'est pas destiné à être utilisé par des personnes (notamment des enfants) dont les capacités physiques, sensorielles ou intellectuelles sont réduites, ou par des personnes manquant d'expérience ou de connaissances, à moins que celles-ci ne soient sous surveillance ou qu'elles

n'aient reçu des instructions quant à l'utilisation de l'appareil par une personne responsable de leur sécurité.

- Veillez à ce que les enfants ne puissent pas jouer avec l'appareil.
- Ne dirigez pas le tuyau, le tube ou tout autre accessoire vers les yeux ou les oreilles et ne le placez pas dans votre bouche lorsqu'ils sont raccordés à l'aspirateur et que celui-ci est sous tension.
- L'appareil ne fonctionnera pas si le compartiment à poussière n'a pas été correctement placé.

Attention

- N'aspirez pas d'objets de grande taille car ils peuvent bloquer le passage de l'air dans le tube ou le tuyau.
- Lorsque vous aspirez des cendres, du sable fin, de la chaux, de la poussière de ciment ou d'autres substances similaires, les pores du filtre cylindrique se bouchent. Si vous constatez une forte diminution de la puissance d'aspiration, nettoyez le filtre cylindrique.
- N'utilisez jamais l'appareil sans filtre cylindrique car vous risqueriez d'endommager le moteur et de réduire la durée de vie de l'appareil.
- Utilisez exclusivement le filtre cylindrique Philips fourni avec l'appareil.
- Le filtre cylindrique n'est pas étanche. Il ne doit pas être nettoyé à l'eau ni avec des produits de nettoyage ou des substances inflammables. Suivez les instructions présentées dans le chapitre « Nettoyage ».
- Lors de l'aspiration, notamment dans des pièces où l'air est peu humide, l'aspirateur produit de l'électricité statique. Lorsque vous touchez le tube ou d'autres parties en acier de l'aspirateur, vous pouvez par conséquent ressentir de légères décharges électriques sans danger pour votre santé et l'appareil. Pour réduire ce désagrément, nous vous conseillons :
 - 1 de décharger l'appareil en plaçant fréquemment le tube contre d'autres objets métalliques de la pièce (par exemple, des pieds de table ou de chaise, un radiateur, etc.) ; (fig. 2)
 - 2 d'augmenter le niveau d'humidité de l'air dans la pièce en y plaçant de l'eau, par exemple dans un humidificateur suspendu à vos radiateurs ou des bols posés dessus ou à proximité (fig. 3).

Champs électromagnétiques (CEM)

Cet appareil Philips est conforme à toutes les normes relatives aux champs électromagnétiques (CEM). Il répond aux règles de sécurité établies sur la base des connaissances scientifiques actuelles s'il est manipulé correctement et conformément aux instructions de ce mode d'emploi.

Avant utilisation

Flexible

- 1 Pour fixer le tuyau, insérez-le dans l'appareil (1), puis tournez-le dans le sens des aiguilles d'une montre (2) (fig. 4).

Remarque : Pour détacher le tuyau, tournez-le dans le sens inverse des aiguilles d'une montre et retirez-le de l'appareil.

Tube télescopique avec tube d'extension

- 1 Pour fixer le tube d'extension à la partie inférieure du tube télescopique, insérez l'extrémité fine dans la partie plus large et tournez légèrement.

Remarque : Pour retirer les tubes, tirez dessus en les tournant légèrement.

- 2 Pour fixer le tube à la poignée du tuyau, insérez l'extrémité fine dans la partie plus large et tournez légèrement (fig. 5).

Remarque : Pour détacher le tube de la poignée, retirez-le en tournant légèrement.

- 3 Pour régler le tube à la longueur qui convient, faites glisser le bouton coulissant du tube vers le haut (1), puis poussez la partie supérieure du tube vers le bas ou tirez-la vers le haut (2) (fig. 6).

Embouts

Fixation d'une brosse sur le tube

- 1 Pour fixer une brosse au tube, insérez le tube dans la brosse et tournez légèrement (fig. 7).

Remarque : Pour détacher une brosse du tube, tirez dessus en le tournant légèrement.

Brosse standard avec 2 interrupteurs à bascule

La brosse standard permet de nettoyer les moquettes (sans brosettes) ou les sols durs (avec brosettes).

- Pour nettoyer les sols durs, faites sortir les brosettes en actionnant du pied l'interrupteur à bascule situé sur l'embout combiné (fig. 8).
- Pour nettoyer les moquettes, appuyez sur l'autre côté de l'interrupteur pour escamoter les brosettes (fig. 9).

Petite brosse, suceur plat et brosse

- 1 Fixez le petit embout, le suceur plat ou la brosse directement à la poignée ou au tube (fig. 10).
 - 1 Suceur plat : utilisez cet accessoire pour nettoyer les coins et les endroits difficiles d'accès.
 - 2 Petite brosse : utilisez cette brosse pour nettoyer de petites surfaces, comme des sièges ou des canapés.
 - 3 Brosse : utilisez cette brosse pour nettoyer des ordinateurs, des étagères, etc.

Utilisation de l'appareil

Aspiration

- Pour transporter l'appareil, utilisez la poignée située à l'avant ou sur le dessus de l'appareil (fig. 11).
- 1 Sortez le cordon d'alimentation de l'appareil et branchez-le sur une prise secteur.
 - 2 Appuyez sur le bouton marche/arrêt de l'appareil avec votre pied pour l'allumer (fig. 12).
 - Si vous souhaitez interrompre momentanément votre tâche, insérez la clavette de l'embout dans le logement du tube pour ranger ce dernier dans une position pratique (fig. 13).

Remarque : Pour garantir la stabilité du tube télescopique lors du rangement, réglez-le au plus court.

- 3 Pour arrêter l'appareil, appuyez de nouveau sur le bouton marche/arrêt.

Réglage de la puissance d'aspiration

- Vous pouvez régler le niveau de puissance d'aspiration à l'aide de la commande électronique de puissance d'aspiration située sur l'aspirateur (fig. 14).

Nettoyage

Éteignez et débranchez toujours l'appareil avant d'en retirer et nettoyer certaines parties.

Ne mettez jamais d'éléments de l'aspirateur au lave-vaisselle. Si nécessaire, nettoyez-les avec un chiffon humide.

- 1 Nettoyez l'appareil avec un chiffon humide.

Compartiment à poussière et filtre cylindrique

Pour des performances optimales, videz toujours le compartiment à poussière après utilisation et nettoyez régulièrement le filtre.

- 1 Détachez le tuyau de l'appareil.
- 2 Tirez sur la languette de déverrouillage du couvercle (1) et ouvrez le couvercle (2) (fig. 15).
- 3 Ôtez le compartiment à poussière de l'appareil (fig. 16).
- 4 Retirez le couvercle du compartiment à poussière (fig. 17).
- 5 Pour retirer le logement du filtre cylindrique, tournez-le dans le sens inverse des aiguilles d'une montre (1) et sortez-le du compartiment à poussière (2) (fig. 18).
- 6 Retirez le filtre cylindrique du compartiment à poussière (fig. 19).
- 7 Pour nettoyer le filtre cylindrique, tapotez-le contre le bord d'une poubelle (fig. 20).
- 8 Videz le compartiment à poussière au-dessus d'une poubelle (fig. 21).
- 9 Remettez le logement du filtre cylindrique dans le compartiment à poussière (fig. 22).
- 10 Remettez le filtre cylindrique dans son logement (1) et tournez-le dans le sens des aiguilles d'une montre pour le fixer (2) (fig. 23).
- 11 Remettez le couvercle du compartiment à poussière en place (1), puis fermez-le (clic) (2) (fig. 24).
- 12 Remettez le compartiment à poussière dans l'appareil (fig. 25).
- 13 Fermez le couvercle (vous devez entendre un clic) (fig. 26).

Remplacement du filtre d'évacuation HEPA Clean Air

Votre aspirateur est équipé d'un filtre d'évacuation HEPA Clean Air (référence 4222 459 48841). Il convient de remplacer le filtre d'évacuation HEPA Clean Air tous les 12 mois.

- 1 Arrêtez, puis débranchez l'appareil.
- 2 Tirez sur la poignée de la grille du filtre (1) et retirez-la de l'appareil (2) (fig. 27).
- 3 Retirez le filtre d'évacuation HEPA Clean Air. (fig. 28)
- 4 Insérez un nouveau filtre d'évacuation HEPA Clean Air dans l'appareil. (fig. 29)
- 5 Remettez la grille du filtre dans l'appareil (clic) (fig. 30).

Rangement

- 1 Mettez l'appareil hors tension et débranchez-le du secteur.
- 2 Enroulez le cordon d'alimentation en appuyant sur le bouton d'enroulement.
- 3 Placez l'appareil en position verticale pour fixer la brosse à l'appareil, puis insérez la clavette de la brosse dans l'insert de rangement (fig. 31).

Remarque : Pour garantir la stabilité du tube télescopique lors du rangement, réglez-le au plus court.

Accessoires

Si vous rencontrez des problèmes pour vous procurer des filtres ou autres accessoires, contactez le Service Consommateurs Philips de votre pays ou consultez le dépliant de garantie internationale.

- Les filtres d'évacuation HEPA Clean Air sont disponibles sous la référence 4222 459 48841.

- Les filtres cylindriques sont disponibles sous la référence FC8028.

Environnement

- Lorsqu'il ne fonctionnera plus, ne jetez pas l'appareil avec les ordures ménagères, mais déposez-le à un endroit assigné à cet effet, où il pourra être recyclé. Vous contribuerez ainsi à la protection de l'environnement (fig. 32).

Garantie et service

Si vous souhaitez obtenir des informations supplémentaires ou faire réparer l'appareil, ou si vous rencontrez un problème, rendez-vous sur le site Web de Philips à l'adresse www.philips.com ou contactez le Service Consommateurs Philips de votre pays (vous trouverez le numéro de téléphone correspondant sur le dépliant de garantie internationale). S'il n'existe pas de Service Consommateurs Philips dans votre pays, renseignez-vous auprès de votre revendeur Philips local.

Dépannage

Ce chapitre présente les problèmes les plus courants que vous pouvez rencontrer avec votre appareil. Si vous ne parvenez pas à résoudre le problème à l'aide des informations ci-dessous, contactez le Service Consommateurs Philips de votre pays.

Problème	Cause possible	Solution
La puissance d'aspiration est insuffisante.	Le compartiment à poussière est peut-être rempli.	Videz le compartiment à poussière.
	Le filtre cylindrique est sale.	Nettoyez le filtre cylindrique (voir le chapitre « Nettoyage »).
	Le filtre d'évacuation HEPA Clean Air est sale.	Remplacez le filtre d'évacuation HEPA Clean Air (voir le chapitre « Remplacement du filtre d'évacuation HEPA Clean Air »).
	La commande électronique de puissance d'aspiration est réglée sur un niveau trop bas.	Réglez la puissance d'aspiration électronique sur un niveau plus élevé.
	La brosse, le tube ou le flexible sont peut-être bouchés.	Détachez l'élément bouché et raccordez-le (si possible) dans le sens inverse. Allumez l'aspirateur pour forcer l'air à traverser l'élément bouché dans l'autre sens.

Introduzione

Congratulazioni per l'acquisto e benvenuti in Philips! Per trarre il massimo vantaggio dall'assistenza Philips, registrate il vostro prodotto su www.philips.com/welcome.

Descrizione generale (fig. 1)

- A** Aspirapolvere
- 1 Linguetta di apertura del coperchio
 - 2 Coperchio
 - 3 Alloggiamento del cilindro del filtro
 - 4 Cilindro del filtro
 - 5 Coperchio del contenitore della polvere
 - 6 Contenitore della polvere
 - 7 Apertura di attacco del tubo flessibile
 - 8 Connettore del tubo flessibile
 - 9 Manico superiore
 - 10 Controllo elettronico della forza aspirante
 - 11 Pulsante di riavvolgimento del cavo
 - 12 Alloggiamento fermo di blocco
 - 13 Spina di rete
 - 14 Filtro di scarico Clean Air HEPA
 - 15 Griglia del filtro
 - 16 Pulsante on/off
 - 17 Impugnatura anteriore
 - 18 Ruota girevole
 - 19 Alloggiamento conservazione
- B** Accessori
- 1 Tubo flessibile con manico
 - 2 Bocchetta piccola
 - 3 Spazzola
 - 4 Bocchetta a lancia
 - 5 Bocchetta combi con 2 interruttori a leva
 - 6 Tubo telescopico con prolunga

Importante

Prima di utilizzare l'apparecchio, leggete attentamente il presente manuale e conservatelo per eventuali riferimenti futuri.

Pericolo

- Non aspirare mai acqua o altre sostanze liquide. Non aspirare in nessun caso sostanze infiammabili e cenere se non completamente fredda.

Avvertenza

- Prima di collegare l'apparecchio, verificate che la tensione riportata sulla spina corrisponda alla tensione disponibile.
- Non utilizzate l'apparecchio se la spina, il cavo di alimentazione o l'apparecchio stesso sono danneggiati.
- Nel caso in cui il cavo di alimentazione fosse danneggiato, dovrà essere sostituito presso i centri autorizzati Philips, i rivenditori specializzati oppure da personale debitamente qualificato, per evitare situazioni pericolose.
- L'apparecchio non è destinato a persone (inclusi bambini) con capacità mentali, fisiche o sensoriali ridotte, fatti salvi i casi in cui tali persone abbiano ricevuto assistenza o formazione per l'uso dell'apparecchio da una persona responsabile della loro sicurezza.

- Adottate le dovute precauzioni per evitare che i bambini giochino con l'apparecchio.
- Non puntate il flessibile, il tubo o qualsiasi altro accessorio in direzione degli occhi o delle orecchie e non introducetelo in bocca quando è collegato all'aspirapolvere e quest'ultimo è acceso.
- L'apparecchio non funziona se il contenitore della polvere non è posizionato correttamente.

Attenzione

- Se si aspirano oggetti di grandi dimensioni, il passaggio dell'aria nel tubo o nel flessibile potrebbe ostruirsi.
- Quando utilizzate l'apparecchio per aspirare cenere, sabbia fine, calce, cemento in polvere e sostanze simili, è possibile che i fori del cilindro del filtro si ostruiscano. Se notate una sensibile diminuzione della potenza di aspirazione, pulite il cilindro del filtro.
- Non utilizzate mai l'apparecchio senza il cilindro del filtro onde evitare di danneggiare il motore e compromettere il funzionamento dell'aspirapolvere.
- Utilizzate solo il cilindro del filtro Philips fornito in dotazione con l'apparecchio.
- Il cilindro del filtro non è impermeabile e non può essere lavato con acqua, detersivi o sostanze infiammabili. Seguite le istruzioni contenute nel capitolo "Pulizia".
- Durante la pulizia, specialmente in stanze con una bassa umidità dell'aria, l'aspirapolvere genera elettricità statica. Di conseguenza, quando toccate il tubo o altre parti in acciaio dell'apparecchio, è possibile avvertire delle scariche elettriche. Queste ultime non sono dannose né per l'uomo, né per l'apparecchio. Per ovviare a questo inconveniente, vi consigliamo di:
 - 1 scaricare a terra l'apparecchio appoggiando spesso il tubo su altri oggetti di metallo presenti nella stanza (ad esempio, sulle gambe di un tavolo o di una sedia oppure contro un radiatore, ecc...) (fig. 2)
 - 2 aumentare il livello di umidità dell'aria nella stanza utilizzando dell'acqua. Potete, ad esempio, appendere contenitori o recipienti pieni d'acqua sui radiatori oppure nelle loro vicinanze (fig. 3).

Campi elettromagnetici (EMF)

Questo apparecchio Philips è conforme a tutti gli standard relativi ai campi elettromagnetici (EMF). Se utilizzato in modo appropriato seguendo le istruzioni contenute nel presente manuale utente, l'apparecchio consente un utilizzo sicuro come confermato dai risultati scientifici attualmente disponibili.

Predisposizione dell'apparecchio

Tubo flessibile

- 1 Per collegare il tubo flessibile, inseritelo nell'apparecchio (1) ruotandolo in senso orario (2) (fig. 4).

Nota Per scollegare il tubo flessibile, estraetelo dall'apparecchio ruotandolo in senso antiorario.

Tubo telescopico con prolunga

- 1 Per collegare la prolunga alla parte inferiore del tubo telescopico, inserite la sezione stretta nella sezione più larga ruotandola leggermente.

Nota Per scollegare le parti del tubo le une dalle altre, tiratele e giratele leggermente.

- 2 Per collegare il tubo al manico del tubo flessibile, inserite la sezione più stretta in quella più larga, con una leggera rotazione (fig. 5).

Nota Per togliere il tubo dal manico, tiratelo ruotandolo leggermente.

- 3 Per regolare la lunghezza del tubo a proprio piacimento per una pulizia più semplice, spingete il blocco scorrevole sul tubo verso l'alto (1) e la parte superiore del tubo verso il basso oppure tiratela verso l'alto (2) (fig. 6).

Bocchette

Collegamento di una bocchetta al tubo

- 1 Per collegare una bocchetta al tubo, inserite quest'ultimo nella bocchetta e ruotatela leggermente (fig. 7).

Nota Per scollegare una bocchetta dal tubo, tiratela e ruotatela leggermente.

Bocchetta combi con 2 interruttori a leva

Potete utilizzare la bocchetta Combi sui tappeti (con le setole non estratte) o sui pavimenti duri (con le setole estratte).

- Per pulire i pavimenti duri, premete con il piede l'interruttore oscillante posto sulla bocchetta Combi per estrarre le setole dall'apposito alloggiamento (fig. 8).
- Per pulire i tappeti, premete l'interruttore oscillante dall'altra parte per far scomparire le setole nell'apposito alloggiamento (fig. 9).

Bocchetta piccola, bocchetta a lancia e spazzola

- 1 Inserite la bocchetta a lancia, la bocchetta piccola o la spazzola direttamente sul manico o sul tubo (fig. 10).
- 1 Bocchetta a lancia: utilizzate questa bocchetta per pulire gli angoli stretti o difficili da raggiungere.
- 2 Bocchetta piccola: utilizzate questa bocchetta per pulire aree di piccole dimensioni, come poltrone e divani.
- 3 Spazzola: utilizzatela per pulire computer, scaffali ecc.

Modalità d'uso dell'apparecchio

Come aspirare

- Per trasportare l'aspirapolvere, usate la maniglia situata nella parte anteriore o superiore dell'apparecchio (fig. 11).

- 1 Estraiete il cavo di alimentazione dall'apparecchio e inserite la spina nella presa di corrente.
- 2 Per accendere l'apparecchio, premete con il piede il pulsante on/off sulla parte superiore dell'apparecchio (fig. 12).
- Se desiderate fare una pausa, inserite la sporgenza della spazzola nell'alloggiamento di fermo blocco per riporre il tubo nel modo più conveniente (fig. 13).

Nota Per assicurare la posizione corretta del tubo telescopico, regolate la sua lunghezza al minimo.

- 3 Per spegnere l'apparecchio, premete nuovamente il pulsante on/off.

Regolazione della forza aspirante

- Potete regolare la potenza di aspirazione con il controllo elettronico della potenza di aspirazione sull'aspirapolvere (fig. 14).

Pulizia

Spegnete sempre l'apparecchio e scollegate la spina dalla presa prima di rimuovere e pulire qualsiasi componente.

Non lavate le parti dell'aspirapolvere in lavastoviglie. Se necessario, pulitele con un panno umido.

- 1 Pulite l'apparecchio con un panno umido.

Contenitore della polvere e cilindro del filtro

Per garantire le prestazioni ottimali, svuotate sempre il contenitore della polvere dopo ogni utilizzo e pulite regolarmente il cilindro del filtro.

- 1 Scollegate il tubo flessibile dall'apparecchio.
- 2 Tirate la linguetta di apertura del coperchio (1) ed apritelo (2) (fig. 15).
- 3 Estraiete il contenitore della polvere dall'apparecchio (fig. 16).
- 4 Estraiete il coperchio dal contenitore della polvere (fig. 17).
- 5 Per rimuovere l'alloggiamento del cilindro del filtro, ruotatelo in senso antiorario (1) ed estraetelo dal contenitore della polvere (2) (fig. 18).
- 6 Rimuovete il cilindro del filtro dal contenitore della polvere (fig. 19).
- 7 Per pulire il cilindro del filtro, scuotetelo contro il cestino della spazzatura (fig. 20).
- 8 Svuotate il contenitore della polvere nel cestino della spazzatura (fig. 21).
- 9 Reinserite il cilindro del filtro nel contenitore della polvere (fig. 22).
- 10 Reinserite l'alloggiamento del cilindro del filtro nel cilindro (1) e ruotatelo in senso orario per bloccarlo in posizione (2) (fig. 23).
- 11 Reinserite il coperchio del contenitore della polvere (1) e chiudetelo facendolo scattare in posizione (2) (fig. 24).
- 12 Reinserite il contenitore della polvere nell'apparecchio (fig. 25).
- 13 Chiudete il coperchio fino a bloccarlo in posizione (fig. 26).

Sostituzione del filtro di scarico Clean Air HEPA

Il vostro aspirapolvere è dotato di un filtro di scarico Clean Air HEPA (numero di codice 4222 459 48841).

Sostituire il filtro di scarico Clean Air HEPA ogni 12 mesi.

- 1 Spegnete l'apparecchio e scollegatelo dalla presa di corrente.
- 2 Tirate il gancio sulla griglia del filtro (1) e rimuovetela dall'apparecchio (2) (fig. 27).
- 3 Rimuovete il filtro di scarico Clean Air HEPA. (fig. 28)
- 4 Inserite un nuovo filtro di scarico Clean Air HEPA nell'apparecchio. (fig. 29)
- 5 Reinserite la griglia del filtro nell'apparecchio fino a che non scatta in posizione (fig. 30).

Conservazione

- 1 Spegnete l'apparecchio dopo l'uso e rimuovete la spina dalla presa di corrente.
- 2 Premete il pulsante di riavvolgimento per avvolgere il cavo di alimentazione.
- 3 Posizionate l'apparecchio in verticale. Per fissare la bocchetta all'apparecchio, inserite la sporgenza della bocchetta nel relativo alloggiamento (fig. 31).

Nota Per assicurare la posizione corretta del tubo telescopico, regolate la sua lunghezza al minimo.

Accessori

Nel caso fosse difficile reperire i filtri o altri accessori per l'apparecchio, rivolgetevi a un centro assistenza Philips del vostro paese o consultate l'opuscolo di garanzia internazionale.

- I filtri di scarico Clean Air HEPA riportano il numero 4222 459 48841.
- I cilindri del filtro sono disponibili con il codice FC8028.

Tutela dell'ambiente

- Per contribuire alla tutela dell'ambiente, non gettate l'apparecchio tra i rifiuti domestici quando non viene più utilizzato, ma consegnatelo a un centro di raccolta ufficiale (fig. 32).

Garanzia e assistenza

Per assistenza o informazioni e in caso di problemi, visitate il sito Web Philips all'indirizzo **www.philips.com** oppure contattate il Centro Assistenza Clienti Philips del vostro paese (per conoscere il numero di telefono consultate l'opuscolo della garanzia). Se nel vostro paese non esiste un Centro Assistenza Clienti, rivolgetevi al vostro rivenditore Philips.

Risoluzione dei problemi

In questo capitolo vengono riportati i problemi più ricorrenti legati all'uso dell'apparecchio. Se non riuscite a risolvere i problemi con le informazioni seguenti, vi preghiamo di contattare il Centro Assistenza Clienti Philips del vostro paese.

Problema	Possibile causa	Soluzione
La potenza di aspirazione è insufficiente.	Il contenitore della polvere è pieno.	Svuotatelo.
	Il cilindro del filtro è sporco.	Pulite il cilindro del filtro (vedere il capitolo "Pulizia").
	Il filtro di scarico Clean Air HEPA è sporco.	Sostituire il filtro di scarico Clean Air HEPA (vedere il capitolo "Sostituzione del filtro di scarico Clean Air HEPA").
	Il comando elettronico della potenza di aspirazione è posizionato su un'impostazione bassa.	Impostate la potenza di aspirazione su un livello più alto.
	La bocchetta, il tubo o il tubo flessibile potrebbero essere bloccati.	Smontate l'accessorio bloccato e rimontatelo (ove possibile) al contrario. Accendete quindi l'aspirapolvere e fate passare un getto d'aria nella direzione opposta attraverso l'accessorio ostruito.

Inleiding

Gefeliciteerd met uw aankoop en welkom bij Philips! Als u volledig wilt profiteren van de ondersteuning die Philips biedt, registreer uw product dan op www.philips.com/welcome.

Algemene beschrijving (fig. 1)

- A** Stofzuiger
- 1 Ontgrendellipje van deksel
 - 2 Deksel
 - 3 Filtercilinderhouder
 - 4 Filtercilinder
 - 5 Deksel van stofbak
 - 6 Stofbak
 - 7 Slangaansluitopening
 - 8 Slangkoppeling
 - 9 Handgreep bovenzijde
 - 10 Elektronische zuigkrachtregelaar
 - 11 Snoeropwindknop
 - 12 Parkeersleuf
 - 13 Stekker
 - 14 Clean Air HEPA-uitblaasfilter
 - 15 Filterrooster
 - 16 Aan/uit-schakelaar
 - 17 Handgreep voorzijde
 - 18 Zwenkwiel
 - 19 Opbergsleuf
- B** Accessoires
- 1 Slang met handgreep
 - 2 Klein mondstuk
 - 3 Borstelzuigmond
 - 4 Spleetmondstuk
 - 5 Combinatiezuigmond met 2 rastelpedalen
 - 6 Telescoopbuis met verlengstuk

Belangrijk

Lees deze gebruiksaanwijzing zorgvuldig door voordat u het apparaat gaat gebruiken. Bewaar de gebruiksaanwijzing om deze indien nodig te kunnen raadplegen.

Gevaar

- Zuig nooit water of een andere vloeistof op met de stofzuiger. Zuig nooit brandbare stoffen op en zuig nooit as op voordat deze volledig is afgekoeld.

Waarschuwing

- Controleer of het voltage dat wordt aangegeven op het apparaat, overeenkomt met de plaatselijke netspanning voordat u het apparaat aansluit.
- Gebruik het apparaat niet indien de stekker, het netsnoer of het apparaat zelf beschadigd is.
- Indien het netsnoer beschadigd is, moet u het laten vervangen door Philips, een door Philips geautoriseerd servicecentrum of personen met vergelijkbare kwalificaties om gevaar te voorkomen.
- Dit apparaat is niet bedoeld voor gebruik door personen (waaronder kinderen) met verminderde lichamelijke, zintuiglijke of geestelijke vermogens, of die gebrek aan ervaring of kennis hebben, tenzij iemand die verantwoordelijk is voor hun veiligheid toezicht op hen houdt of hen heeft uitgelegd hoe het apparaat dient te worden gebruikt.

- Houd toezicht op jonge kinderen om te voorkomen dat ze met het apparaat gaan spelen.
- Richt de slang, de buis of andere accessoires niet op uw ogen of oren en stop deze onderdelen ook niet in uw mond wanneer ze zijn aangesloten op de stofzuiger en deze is ingeschakeld.
- Het apparaat werkt niet als de stofbak niet juist is geplaatst.

Let op

- Zuig geen grote voorwerpen op, omdat deze de luchtdoorlaat door de slang of buis kunnen verstoppen.
- Als u het apparaat gebruikt om as, fijn zand, kalk, cementstof of vergelijkbare stoffen op te zuigen, raken de poriën van de filtercilinder verstopt. Als u merkt dat de zuigkracht aanzienlijk afneemt, maak dan de filtercilinder schoon.
- Gebruik het apparaat nooit zonder de filtercilinder. Doet u dit toch, dan raakt de motor beschadigd en neemt de levensduur van het apparaat af.
- Gebruik uitsluitend de bijgeleverde Philips-filtercilinder.
- De filtercilinder is niet waterbestendig en kan niet worden schoongemaakt met water, schoonmaakmiddelen of brandbare stoffen. Volg de instructies in hoofdstuk 'Schoonmaken'.
- Tijdens het stofzuigen, met name in kamers met een lage luchtvochtigheid, bouwt de stofzuiger statische elektriciteit op. Hierdoor kunt u elektrische schokken voelen als u de buis of andere metalen delen van de stofzuiger aanraakt. Deze schokken zijn niet schadelijk voor u en leveren geen schade op aan het apparaat. Om dit ongemak te beperken, adviseren wij u:
 - 1 het apparaat te ontladen door de buis regelmatig tegen andere metalen voorwerpen in de kamer te houden (bijvoorbeeld tegen tafel- of stoelpoten, radiatoren, enz.); (fig. 2)
 - 2 de luchtvochtigheid in de kamer te verhogen door water naar te zetten. U kunt bijvoorbeeld waterbakjes aan de radiatoren hangen of kommen met water op of bij de radiatoren plaatsen (fig. 3).

Elektromagnetische velden (EMV)

Dit Philips-apparaat voldoet aan alle richtlijnen met betrekking tot elektromagnetische velden (EMV). Mits het apparaat op de juiste wijze en volgens de instructies in deze gebruiksaanwijzing wordt gebruikt, is het veilig te gebruiken volgens het nu beschikbare wetenschappelijke bewijs.

Klaarmaken voor gebruik

Slang

- 1 Bevestig de slang door deze in het apparaat te duwen (1) en rechtsom te draaien (2) (fig. 4).

Opmerking: U kunt de slang verwijderen door deze linksom te draaien en uit het apparaat te trekken.

Telescoopbuis met verlengstuk

- 1 Om het verlengstuk aan het onderste deel van de telescoopbuis te bevestigen, schuift u het smalle gedeelte in het bredere gedeelte terwijl u een beetje draait.

Opmerking: U kunt de buisdelen van elkaar verwijderen door deze te draaien en eraan te trekken.

- 2 Bevestig de buis aan de handgreep van de slang door het smalle gedeelte in het bredere gedeelte te schuiven en het een beetje te draaien (fig. 5).

Opmerking: Verwijder de buis van de handgreep door aan de buis te trekken en deze tegelijkertijd een beetje te draaien.

- 3 Om de lengte van de buis in te stellen op de lengte die u tijdens het stofzuigen het prettigst vindt, duwt u de schuif op de buis omhoog (1) en duwt u het bovenste deel van de buis naar beneden of trekt u dit omhoog (2) (fig. 6).

Zuigmonden

Een zuigmond op de buis bevestigen

- 1 Om een zuigmond op de buis te bevestigen, schuift u de buis in de zuigmond terwijl u een beetje draait (fig. 7).

Opmerking: Om een zuigmond van de buis te verwijderen, trekt u eraan terwijl u een beetje draait.

Combinatiezuigmond met 2 kantelpedalen

U kunt de combinatiezuigmond gebruiken om tapijten te stofzuigen (met de borstelstrips ingeklapt) en om harde vloeren te stofzuigen (met de borstelstrips uitgeklappt).

- Om harde vloeren te stofzuigen, duwt u met uw voet op het kantelpedaal op de combinatiezuigmond om de borstelstrip uit te klappen (fig. 8).
- Om tapijten te stofzuigen, duwt u op het kantelpedaal aan de andere kant om de borstelstrips weer in te klappen (fig. 9).

Kleine zuigmond, spleetzuigmond en borstelzuigmond

- 1 Bevestig de kleine zuigmond, de spleetzuigmond of de borstelzuigmond rechtstreeks aan de handgreep of aan de buis (fig. 10).
 - 1 Spleetzuigmond: gebruik deze zuigmond om kleine hoekjes of moeilijk bereikbare plekken schoon te maken.
 - 2 Kleine zuigmond: gebruik deze zuigmond om kleine oppervlakken te stofzuigen, bijv. de zittingen van stoelen en banken.
 - 3 Borstelzuigmond: gebruik deze zuigmond om computers, boekenplanken, enz. schoon te maken.

Het apparaat gebruiken

Stofzuigen

- U kunt de stofzuiger dragen door deze op te tillen aan de handgreep aan de voor- of bovenzijde van het apparaat (fig. 11).

- 1 Trek het netsnoer uit het apparaat en steek de stekker in het stopcontact.
- 2 Druk met uw voet op de aan/uitknop boven op het apparaat om het in te schakelen (fig. 12).
 - Als u even wilt pauzeren, parkleert u de buis in een handige stand door de rand op de zuigmond in de parkeersleuf te schuiven (fig. 13).

Opmerking: Als u er zeker van wilt zijn dat de telescoopbuis stabiel is geparkeerd, stelt u de buislengte zo kort mogelijk in.

- 3 Om het apparaat uit te schakelen, drukt u nogmaals op de aan/uitknop.

De zuigkracht instellen

- U kunt de zuigkracht aanpassen met de elektronische zuigkrachtregelaar op de stofzuiger (fig. 14).

Schoonmaken

Schakel altijd het apparaat uit en haal de stekker uit het stopcontact voordat u onderdelen gaat verwijderen of schoonmaken.

Geen enkel onderdeel van de stofzuiger mag in de vaatwasmachine worden schoongemaakt. Maak, indien nodig, de onderdelen schoon met een vochtige doek.

- 1 Maak het apparaat schoon met een vochtige doek.

Stofbak en filtercilinder

Voor optimale prestaties dient u na ieder gebruik de stofbak te legen en regelmatig de filtercilinder schoon te maken.

- 1** Verwijder de slang uit het apparaat.
- 2** Trek aan het ontgrendellijpje van het deksel (1) en open het deksel (2) (fig. 15).
- 3** Verwijder de stofbak uit het apparaat (fig. 16).
- 4** Verwijder het deksel van de stofbak (fig. 17).
- 5** Verwijder de filtercilinderhouder door deze naar links te draaien (1) en uit de stofbak omhoog te trekken (2) (fig. 18).
- 6** Verwijder de filtercilinder uit de stofbak (fig. 19).
- 7** Maak de filtercilinder schoon door deze tegen de binnenkant van een afvalbak te kloppen (fig. 20).
- 8** Leeg de stofbak in de afvalbak (fig. 21).
- 9** Plaats de filtercilinder terug in de stofbak (fig. 22).
- 10** Plaats de filtercilinderhouder terug op de filtercilinder (1) en draai de houder naar rechts om deze vast te zetten (2) (fig. 23).
- 11** Bevestig het deksel weer aan de stofbak (1) en sluit het deksel ('klik') (2) (fig. 24).
- 12** Plaats het stofvak terug in het apparaat (fig. 25).
- 13** Sluit het deksel van het apparaat ('klik') (fig. 26).

Het Clean Air HEPA-uitblaasfilter vervangen

Uw stofzuiger is voorzien van een Clean Air HEPA-uitblaasfilter (codenummer 4222 459 48841). Vervang het Clean Air HEPA-uitblaasfilter elke 12 maanden.

- 1** Schakel het apparaat uit en haal de stekker uit het stopcontact.
- 2** Trek aan de greep op het filterrooster (1) en verwijder dit van het apparaat (2) (fig. 27).
- 3** Verwijder het Clean Air HEPA-uitblaasfilter. (fig. 28)
- 4** Plaats een nieuw Clean Air HEPA-uitblaasfilter in het apparaat. (fig. 29)
- 5** Bevestig het filterrooster weer op het apparaat ('klik') (fig. 30).

Opbergen

- 1** Schakel het apparaat uit en haal de stekker uit het stopcontact.
- 2** Druk op de snoeropwindknop om het netsnoer op te winden.
- 3** Plaats het apparaat rechtop. Bevestig de zuigmond aan het apparaat door de rand op de zuigmond in de opbergsleuf te plaatsen (fig. 31).

Opmerking: Om de telescoopbuis zo stabiel mogelijk op te bergen, stelt u de buis in op de kortste lengte.

Accessoires

Als u problemen ondervindt bij de aanschaf van filters of overige accessoires voor dit apparaat, neem dan contact op met Philips Consumer Care Centre in uw land of raadpleeg het 'worldwide garantie'-vouwblad.

- Clean Air HEPA-uitblaasfilters zijn verkrijgbaar onder codenummer 4222 459 48841.
- Filtercilinders zijn verkrijgbaar onder typenummer FC8028.

Milieu

- Gooi het apparaat aan het einde van zijn levensduur niet weg met het normale huisvuil, maar lever het in op een door de overheid aangewezen inzamelpunt om het te laten recyclen. Op die manier levert u een bijdrage aan een schonere leefomgeving (fig. 32).

Garantie en service

Als u service of informatie nodig hebt of als u een probleem hebt, bezoek dan de Philips-website (www.philips.com) of neem contact op met het Philips Consumer Care Centre in uw land (u vindt het telefoonnummer in het 'worldwide garantie'-vouwblad). Als er geen Consumer Care Centre in uw land is, ga dan naar uw lokale Philips-dealer.

Problemen oplossen

Dit hoofdstuk behandelt in het kort de problemen die u kunt tegenkomen tijdens het gebruik van het apparaat. Als u er niet in slaagt het probleem op te lossen met behulp van de onderstaande informatie, neem dan contact op met het Consumer Care Centre in uw land.

Probleem	Mogelijke oorzaak	Oplossing
Er is onvoldoende zuigkracht.	De stofbak is vol.	Leeg de stofbak.
	De filtercilinder is vuil.	Maak de filtercilinder schoon (zie hoofdstuk 'Schoonmaken').
	Het Clean Air HEPA-uitblaasfilter is vervuiled.	Vervang het Clean Air HEPA-uitblaasfilter (zie hoofdstuk 'Het Clean Air HEPA-uitblaasfilter vervangen').
	De elektronische zuigkrachtregelaar is ingesteld op een lage stand.	Stel de elektronische zuigkrachtregelaar in op een hogere stand.
	Mogelijk is de zuigmond, de buis of de slang verstopt.	Verwijder het verstopte onderdeel en bevestig dit (voor zover mogelijk) andersom op het apparaat. Schakel de stofzuiger in om lucht in tegenovergestelde richting door het verstopte onderdeel te persen.

Innledning

Gratulerer med kjøpet og velkommen til Philips! Du får best mulig nytte av støtten som Philips tilbyr, hvis du registrerer produktet ditt på www.philips.com/welcome.

Generell beskrivelse (fig. 1)

- A** Støvsuger
- 1 Utløserhendel for deksel
 - 2 Deksel
 - 3 Filtersylinderbeholder
 - 4 Filtersylinder
 - 5 Støvbeholderlokk
 - 6 Støvbeholder
 - 7 Åpning for slangetilkobling
 - 8 Slangetilkobling
 - 9 Tophåndtak
 - 10 Elektronisk sugeseffektkontroll
 - 11 Knapp for innrulling av ledning
 - 12 Parkeringsspor
 - 13 Støpsel
 - 14 Clean Air HEPA-utblåsningsfilter
 - 15 Filtergitter
 - 16 Av/på-knapp
 - 17 Fronthåndtak
 - 18 Svinghjul
 - 19 Oppbevaringsspor
- B** Ekstrauststyr
- 1 Slange med håndtak
 - 2 Lite munnstykke
 - 3 Børstemunnstykke
 - 4 Fugemunnstykke
 - 5 Kombinasjonsmunnstykke med to vippebrytere
 - 6 Teleskoprør med forlenget rør

Viktig

Les denne brukerveiledningen nøye før du bruker apparatet, og ta vare på den for senere referanse.

Fare

- Sug aldri opp vann eller annen væske. Sug aldri opp lettantennelige stoffer, og sug ikke opp aske før den er blitt kald.

Advarsel

- Før du kobler til apparatet, må du kontrollere at spenningen som er angitt på apparatet, stemmer overens med nettspenningen.
- Du må ikke bruke apparatet hvis støpselet, ledningen eller selve apparatet er ødelagt.
- Hvis ledningen er ødelagt, må den alltid skiftes ut av Philips, et servicesenter som er godkjent av Philips, eller lignende kvalifisert personell, slik at man unngår farlige situasjoner.
- Dette apparatet er ikke tiltenkt bruk av personer (inkludert barn) som har nedsatt sanseevne eller fysisk eller psykisk funksjonsevne, eller personer som ikke har erfaring eller kunnskap, unntatt hvis de får tilsyn eller instruksjoner om bruk av apparatet av en person som er ansvarlig for sikkerheten.
- Pass på at barn er under tilsyn, slik at de ikke leker med apparatet.

- Ikke rett slangen, røret eller noe annet tilbehør mot øynene eller ørene, og putt dem heller ikke i munnen når de er koblet til støvsugeren og støvsugeren er slått på.
- Apparatet virker ikke hvis støvbeholderen ikke er satt ordentlig på plass.

Viktig

- Ikke sug opp store gjenstander. Det kan blokkere luftgjennomstrømningen gjennom røret eller slangen.
- Når du bruker apparatet til å støvsuge aske, fin sand, kalk, sementstøv og lignende stoffer; vil porene i filtersylindren bli blokkert. Hvis du merker at sugeseffekten blir klart dårligere, må du rengjøre filtersylindren.
- Bruk aldri apparatet uten filtersylindren. Dette skader motoren og forkorter apparatets levetid.
- Bruk bare Philips-filtersylindren som følger med apparatet.
- Filtersylindren er ikke vanntett, og kan ikke rengjøres med vann, rengjøringsmidler eller brennbare stoffer. Følg instruksjonene i kapittelet Rengjøring.
- Mens du støvsuger; spesielt på rom med lav luftfuktighet, bygger støvsugeren opp statisk elektrisitet. Et resultat av det er at du kan oppleve å få elektrisk støt når du berører røret eller andre deler i stål på støvsugeren. Disse støtene er ikke skadelige for deg, og de skader ikke apparatet. Vi anbefaler følgende for å redusere dette:
 - 1 Utlad apparatet ved ofte å holde røret mot andre metallgjenstander i rommet (for eksempel stol- og bordben, radiator osv.) (fig. 2).
 - 2 Hev luftfuktigheten i rommet ved å plassere vann i rommet. Du kan for eksempel henge beholdere som er fylt med vann, på radiatorene eller plassere boller som er fylt med vann, på eller i nærheten av radiatorene (fig. 3).

Elektromagnetiske felt (EMF)

Dette Philips-apparatet overholder alle standarder som gjelder for elektromagnetiske felt (EMF). Hvis det håndteres riktig og i samsvar med instruksjonene i denne brukerveiledningen, er det trygt å bruke det ut fra den kunnskapen vi har per dags dato.

Før bruk

Slange

- 1 Slangen kobles til ved å skyve den inn i apparatet (1) og vri den med klokken (2) (fig. 4).

Merk: Du kobler fra slangen ved å vri den mot klokken og trekke den ut av apparatet.

Teleskoprør med forlenget rør

- 1 For å koble det forlengede røret til den nederste delen av teleskoprøret setter du den smale delen inn i den bredere delen og vrir litt.

Merk: For å koble rørdelene fra hverandre drar du og vrir litt.

- 2 Røret kobles til håndtaket på slangen ved å sette den smale delen inn i den brede delen og vri litt (fig. 5).

Merk: Koble røret fra håndtaket ved å trekke i det mens du vrir.

- 3 For å justere lengden på røret til den lengden som er mest behagelig for deg under støvsugningen trykker du glidebryteren oppover (1) og skyver den øverste rørdelen nedover eller oppover (2) (fig. 6).

Munnstykker

Koble et munnstykke til røret

- 1 Hvis du vil koble et munnstykke til røret, setter du røret inn i munnstykket og vrir litt (fig. 7).

Merk: Hvis du vil koble et munnstykke fra røret, trekker du og vrir litt.

Kombinasjonsmunnstykke med to vippebrytere

Du kan bruke kombimunnstykket på tepper (med børsten inne) eller harde gulv (med børsten ute).

- Når du skal støvsuge harde gulv, trykker du på vippebryteren øverst på kombimunnstykket med foten for å vippe børsten ut av munnstykket (fig. 8).
- Når du skal støvsuge tepper, trykker du på den andre siden av vippebryteren for å felle børsten inn i munnstykket igjen (fig. 9).

Lite munnstykke, fugemunnstykke og børstemunnstykke

1 Koble det lille munnstykket, fugemunnstykket eller børstemunnstykket rett på håndtaket eller røret (fig. 10).

- 1 Fugemunnstykke: Bruk dette munnstykket til å rengjøre i trange hjørner og steder det er vanskelig å komme til.
- 2 Lite munnstykke: Bruk dette munnstykket til å rengjøre små områder, f.eks. stoler og sofaer.
- 3 Børstemunnstykke: Bruk dette munnstykket til å rengjøre datamaskiner, bokhyller osv.

Bruke apparatet

Støvsuging

- Du kan bære støvsugeren i håndtaket på forsiden eller oppå apparatet (fig. 11).

1 Trekk ledningen ut av apparatet og koble støpselet til veggkontakten.

2 Trykk på av/på-knappen oppå apparatet med foten for å slå det på (fig. 12).

- Hvis du vil ta en liten pause, setter du kanten på munnstykket inn i parkeringssporet for å sette fra deg røret i en praktisk stilling (fig. 13).

Merk: For å sikre stabil parkering av teleskoprøret kan du slå sammen røret til korteste lengde.

3 Du slår av apparatet ved å trykke på av/på-knappen igjen.

Justere sugeeffekten

- Du kan justere sugeeffekten med den elektroniske sugeeffektkontrollen på støvsugeren (fig. 14).

Vaske

Du må alltid skru av apparatet og trekke ut støpselet før du fjerner eller rengjør delene.

Ikke vask noen del av støvsugeren i oppvaskmaskinen. Hvis det er nødvendig, kan du rengjøre delene med en fuktig klut.

1 Rengjør apparatet med en fuktig klut.

Støvbeholder og filtersylinder

For å oppnå maksimal ytelse bør du alltid tømme støvbeholderen etter bruk og rengjøre filtersylinderen regelmessig.

1 Koble slangen fra apparatet.

2 Trekk i utløserhendelen for dekselet (1) og åpne dekselet (2) (fig. 15).

3 Fjern støvbeholderen fra apparatet (fig. 16).

4 Ta lokket av støvbeholderen (fig. 17).

5 Når du skal ta av filtersylinderbeholderen, vrir du den mot klokken (1) og løfter den ut av støvbeholderen (2) (fig. 18).

6 Fjern filtersylinderen fra støvbeholderen (fig. 19).

7 Slå filtersylinderen lett mot en søppelkasse for å rengjøre det (fig. 20).

- 8 Tøm støvbeholderen i en søppelkasse (fig. 21).
- 9 Plasser filtersylinderen tilbake i støvbeholderen (fig. 22).
- 10 Plasser filtersylinderbeholderen tilbake i filtersylinderen (1), og vri den med klokken for å feste den (2) (fig. 23).
- 11 Sett lokket på støvbeholderen tilbake på plass (1), og lukk det (til det sier klikk) (2) (fig. 24).
- 12 Plasser støvbeholderen tilbake i apparatet (fig. 25).
- 13 Lukk dekselet (du skal høre et klikk) (fig. 26).

Skifte ut Clean Air HEPA-utblåsningsfilteret

Støvsugeren er utstyrt med et Clean Air HEPA-utblåsningsfilter (servicekode 4222 459 48841). Skift Clean Air HEPA-utblåsningsfilteret hver 12. måned.

- 1 Slå av og koble fra apparatet.
- 2 Dra i håndtaket på filtergitteret (1) og fjern det fra apparatet (2) (fig. 27).
- 3 Skift ut Clean Air HEPA-utblåsningsfilteret. (fig. 28)
- 4 Sett et nytt Clean Air HEPA-utblåsningsfilter inn i apparatet (fig. 29)
- 5 Sett filtergitteret tilbake på apparatet (du hører et klikk) (fig. 30).

Lagring

- 1 Slå av apparatet, og ta støpselet ut av veggutaket.
- 2 Trykk på knappen for innrulling av ledning for å rulle inn ledningen.
- 3 Sett apparatet i stående posisjon. Før kanten på munnstykket inn i sporet for å feste munnstykket på apparatet (fig. 31).

Merk: For å sikre stabil oppbevaring av teleskoprøret kan du slå sammen røret til korteste lengde.

Ekstrautstyr

Hvis du har problemer med å få tak i filtre eller annet tilbehør til dette apparatet, kan du ta kontakt med Philips' forbrukerstøtte i landet der du bor, eller se i garantiheftet.

- Clean Air HEPA-utblåsningsfiltre er tilgjengelige under servicekode 4222 459 48841.
- Filtersylinderen har typenummer FC8028.

Miljø

- Ikke kast apparatet som vanlig husholdningsavfall når det ikke kan brukes lenger. Lever det på en gjenvinningsstasjon. Slik bidrar du til å ta vare på miljøet (fig. 32).

Garanti og service

Hvis du trenger service eller informasjon, eller hvis du har et problem med produktet, kan du gå til nettsidene til Philips på www.philips.com. Du kan også ta kontakt med Philips' forbrukertjeneste der du bor (du finner telefonnummeret i garantiheftet). Hvis det ikke finnes noen forbrukertjeneste i nærheten, kan du kontakte din lokale Philips-forhandler.

Feilsøking

Dette avsnittet oppsummerer de vanligste problemene som kan oppstå med apparatet. Hvis du ikke klarer å løse problemet med informasjonen nedenfor, kan du ta kontakt med Philips' forbrukertjeneste der du bor.

Problem	Mulig årsak	Løsning
Sugeeffekten er redusert.	Støvbeholderen er full.	Tøm støvbeholderen.
	Filtersylinderen er skitten.	Rengjør filtersylinderen (se kapittelet Rengjøring).
	Clean Air HEPA-utblåsningsfilteret er skittent.	Skift Clean Air HEPA-utblåsningsfilteret (se kapittelet Skift Clean Air HEPA-utblåsningsfilter).
	Den elektroniske sugeeffektkontrollen er satt til en lav innstilling.	Still den elektroniske sugeeffektkontrollen inn på en høyere innstilling.
Munnstykket, røret eller slangen kan være blokkert.	Koble fra den tilstoppede enheten, og koble den til den andre veien (så langt det lar seg gjøre). Slå deretter på støvsugeren for å tvinge luften forbi den tilstoppede enheten motsatt vei.	

QUELASPIRATOR.COM

Introdução

Parabéns pela sua compra e bem-vindo à Philips! Para tirar todo o partido da assistência fornecida pela Philips, registre o seu produto em www.philips.com/welcome.

Descrição geral (fig. 1)

- A** Aspirador
- 1 Patilha de libertação da tampa
 - 2 Cobertura
 - 3 Compartimento do filtro do aspirador
 - 4 Filtro do aspirador
 - 5 Tampa do compartimento para o pó
 - 6 Compartimento para pó
 - 7 Abertura da ligação da mangueira
 - 8 Ligação da mangueira
 - 9 Pega superior
 - 10 Controlo electrónico da potência de sucção
 - 11 Botão de recolha do fio
 - 12 Ranhura de descanso
 - 13 Ficha de alimentação
 - 14 Filtro de saída Clean Air HEPA
 - 15 Grelha do filtro
 - 16 Botão ligar/desligar
 - 17 Pega frontal
 - 18 Roda rotativa
 - 19 Ranhura de arrumação
- B** Acessórios
- 1 Mangueira com pega
 - 2 Escova pequena
 - 3 Escova
 - 4 Bico de pato
 - 5 Escova de dupla função com 2 botões basculantes
 - 6 Tubo telescópico com tubo de extensão

Importante

Leia cuidadosamente este manual do utilizador antes de utilizar o aparelho e guarde-o para consultas futuras.

Perigo

- Nunca aspire água ou qualquer outro líquido. Nunca aspire substâncias inflamáveis nem cinzas quentes.

Aviso

- Verifique se a voltagem indicada no aparelho corresponde à voltagem eléctrica local antes de o ligar.
- Não utilize o aparelho se a ficha, o fio de alimentação ou o próprio aparelho estiverem danificados.
- Se o fio estiver danificado, deve ser sempre substituído pela Philips, por um centro de assistência autorizado da Philips ou por pessoal devidamente qualificado para se evitarem situações de perigo.
- Este aparelho não se destina a ser utilizado por pessoas (incluindo crianças) com capacidades físicas, sensoriais ou mentais reduzidas, ou com falta de experiência e conhecimentos, salvo se

tiverem recebido supervisão ou instruções sobre o uso do aparelho por alguém responsável pela sua segurança.

- As crianças devem ser supervisionadas para garantir que não brincam com o aparelho.
- Não aponte a mangueira, o tubo ou qualquer outro acessório para os olhos ou ouvidos, nem coloque na boca quando estiverem ligados ao aspirador e este se encontrar em funcionamento.
- O aparelho não funciona se o compartimento para o pó não estiver colocado correctamente.

Cuidado

- Não aspire objectos de grandes dimensões, pois pode provocar a obstrução da passagem de ar no tubo ou na mangueira.
- Ao utilizar o aparelho para aspirar cinzas, areia fina, cal, pó de cimento e substâncias semelhantes, os poros do cilindro do filtro ficam obstruídos. Se verificar uma diminuição acentuada na potência de sucção, limpe o cilindro do filtro.
- Nunca utilize o aparelho sem o cilindro do filtro, uma vez que pode danificar o motor e diminuir o tempo de vida do aparelho.
- Utilize apenas o filtro Philips fornecido com o aparelho.
- O filtro não é à prova de água e não pode ser limpo com água, detergentes, nem substâncias inflamáveis. Siga as instruções no capítulo "Limpeza".
- Ao aspirar, especialmente em divisões com pouca humidade no ar, o seu aspirador gera electricidade estática. Como consequência, pode sofrer choques eléctricos ao tocar no tubo ou noutros componentes de aço do seu aspirador. Estes choques não são perigosos para si e não danificam o aparelho. Para reduzir este incómodo, aconselhamo-lo a:

- 1** descarregar o aparelho encostando o tubo frequentemente a outros objectos de metal na divisão (por exemplo às pernas de uma mesa ou de uma cadeira, a um radiador; etc.) (fig. 2)
- 2** aumentar o nível de humidade do ar na divisão, colocando água na mesma. Por exemplo, pode pendurar recipientes com água nos radiadores ou colocar taças com água em cima ou perto dos mesmos (fig. 3).

Campos electromagnéticos (CEM)

Este aparelho Philips cumpre com todas as normas correspondentes a campos electromagnéticos (CEM). Se manuseado correctamente e de acordo com as instruções fornecidas neste manual do utilizador, o aparelho pode ser utilizado em segurança com base em provas científicas disponíveis actualmente.

Preparar para a utilização

Mangueira

- 1** Para montar a mangueira, empurre-a para dentro do aparelho (1) e rode para a direita (2) (fig. 4).

Nota: Para retirar a mangueira, rode-a para a esquerda e puxe para fora do aspirador.

Tubo telescópico com tubo de extensão

- 1** Para colocar o tubo de extensão na parte inferior do tubo telescópico, insira a secção estreita na secção mais larga e rode um pouco.

Nota: Para separar as várias peças do tubo, puxe-as e rode um pouco.

- 2** Para montar o tubo à pega da mangueira, introduza a secção estreita na secção larga e rode um pouco (fig. 5).

Nota: Para desmontar o tubo da pega, puxe-o rodando ligeiramente.

- 3** Para ajustar o comprimento do tubo para o comprimento mais confortável para si enquanto aspira, desloque o botão deslizante no tubo para cima (1) e puxe a parte superior do tubo para cima ou empurre-a para baixo (2) (fig. 6).

Bicos

Colocar um bico no tubo

- 1 Para colocar um bico no tubo, insira o tubo no bico e rode ligeiramente (fig. 7).

Nota: Para desligar um bico do tubo, puxe e rode um pouco.

Escova de dupla função com 2 botões basculantes

Pode utilizar a escova dupla função em tapetes (com a escova recolhida) ou em soalhos rígidos (com a escova desdobrada).

- Para limpar soalhos rígidos, empurre com o pé o botão basculante, na parte de cima da escova de dupla função, para que a escova saia para fora da escova de dupla função (fig. 8).
- Para limpar tapetes, empurre o botão do outro lado para que a escova recolha para dentro da escova dupla função (fig. 9).

Escova pequena, bico para fendas e escova

- 1 Ligue o bico pequeno, o bico ou a escova directamente à pega ou ao tubo (fig. 10).
- 1 Bico para fendas: utilize este bico para limpar cantos estreitos ou locais difíceis de alcançar.
- 2 Escova pequena: utilize esta escova para limpar áreas pequenas, como os assentos das cadeiras ou dos sofás.
- 3 Escova: utilize esta escova para limpar computadores, estantes, etc.

Utilizar o aparelho

Aspirar

- O aspirador pode ser transportado pela pega que se encontra na parte da frente ou de cima do aparelho (fig. 11).

- 1 Puxe o fio para fora do aparelho e ligue a ficha de alimentação a uma tomada eléctrica.
- 2 Com o pé, prima o botão ligar/desligar na parte de cima do aparelho para ligá-lo (fig. 12).
 - Se quiser fazer uma pausa, introduza o gancho do bico na ranhura de descanso, para colocar o tubo numa posição conveniente (fig. 13).

Nota: Para garantir a arrumação estável do tubo telescópico, ajuste o tubo ao comprimento mínimo possível.

- 3 Para desligar o aparelho, prima novamente o botão ligar/desligar.

Ajuste da potência de sucção

- Pode ajustar a potência de sucção com o controlo electrónico da potência de sucção no aspirador (fig. 14).

Limpeza

Antes de remover ou limpar peças, desligue sempre o aparelho e retire a ficha da tomada eléctrica.

Não limpe qualquer peça do aspirador na máquina de lavar loiça. Se necessário, limpe as peças com um pano húmido.

- 1 Limpe o aparelho com um pano húmido.

Compartimento para o pó e cilindro do filtro

Para conseguir o melhor desempenho, esvazie sempre o compartimento para o pó após cada utilização e limpe regularmente o cilindro do filtro.

- 1 Retire a mangueira do aparelho.

- 2 Puxe na patilha de libertação de tampa (1) e abra a tampa (2) (fig. 15).
- 3 Retire o compartimento para o pó do aparelho (fig. 16).
- 4 Retire a tampa do compartimento para o pó (fig. 17).
- 5 Para remover o compartimento do cilindro do filtro, rode-o para a esquerda (1) e levante-o do compartimento para o pó (2) (fig. 18).
- 6 Remova o cilindro do filtro do compartimento para o pó (fig. 19).
- 7 Para limpar o cilindro do filtro, bata com este contra um balde do lixo (fig. 20).
- 8 Esvazie o compartimento para o pó num caixote do lixo (fig. 21).
- 9 Volte a colocar o compartimento do cilindro do filtro no compartimento para o pó. (fig. 22)
- 10 Volte a colocar o compartimento do cilindro do filtro no cilindro do filtro (1) e rode-o para a direita para o fixar (2) (fig. 23).
- 11 Volte a colocar a tampa do compartimento para o pó (1) e feche-a (ouvirá um 'clique') (2) (fig. 24).
- 12 Volte a colocar o compartimento para o pó no aparelho (fig. 25).
- 13 Feche a tampa (ouvirá um 'clique') (fig. 26).

Substituir o filtro de saída Clean Air HEPA

O seu aspirador está equipado com um filtro de saída Clean Air HEPA (código de serviço 4222 459 48841).

Substitua o filtro de saída Clean Air HEPA a cada 12 meses.

- 1 Desligue o aparelho e retire a ficha da tomada.
- 2 Puxe pela pega na grelha do filtro (1) e retire-a do aparelho (2) (fig. 27).
- 3 Retire o filtro de saída Clean Air HEPA. (fig. 28)
- 4 Insira um novo filtro de saída Clean Air HEPA no aparelho. (fig. 29)
- 5 Volte a colocar a grelha do filtro no aparelho (ouve-se um estalido) (fig. 30).

Armazenamento

- 1 Desligue o aparelho e remova a ficha de alimentação da tomada de parede.
- 2 Prima o botão de recolha do fio para recolher o fio de alimentação.
- 3 Coloque o aparelho na posição vertical. Para fixar o bico do aparelho, insira a saliência do bico na ranhura de arrumação (fig. 31).

Nota: Para garantir a arrumação estável do tubo telescópico, ajuste o tubo para o menor comprimento possível.

Acessórios

Se tiver dificuldades em obter filtros ou outros acessórios para este aparelho, contacte o Centro de Apoio ao Cliente da Philips no seu país ou consulte o folheto da garantia mundial.

- Os filtros de saída Clean Air HEPA estão disponíveis com o código de serviço de referência 4222 459 48841.
- Os filtros para o aspirador têm a referência FC8028.

Meio ambiente

- Não deite fora o aparelho junto com o lixo doméstico normal no final da sua vida útil; entregue-o num ponto de recolha oficial para reciclagem. Ao fazê-lo ajuda a preservar o ambiente (fig. 32).

Garantia e assistência

Se precisar de assistência ou informações, ou se tiver algum problema, visite o Web site da Philips em **www.philips.pt** ou contacte o Centro de Assistência ao Cliente da Philips no seu país (poderá encontrar o número de telefone no folheto de garantia mundial). Se não houver um Centro de Assistência ao Cliente no seu país, dirija-se ao revendedor local da Philips.

Resolução de problemas

Este capítulo resume os problemas mais comuns que pode ter com o aparelho. Se não conseguir resolver o problema com as informações fornecidas a seguir, contacte o Centro de Assistência ao Cliente do seu país.

Problema	Causa provável	Solução
A potência de sucção é insuficiente.	O compartimento para o pó está cheio.	Esvazie o compartimento para o pó.
	O cilindro do filtro está sujo.	Limpe o cilindro do filtro (consulte o capítulo "Limpeza").
	O filtro de saída Clean Air HEPA está sujo.	Substitua o filtro de saída Clean Air HEPA (consulte o capítulo "Substituição do filtro de saída Clean Air HEPA").
	O controlo electrónico da potência de sucção está definido para um nível baixo.	Regule o controlo electrónico da potência de sucção para uma definição mais elevada.
	O bico, o tubo ou a mangueira podem estar obstruídos.	Retire a peça que estiver obstruída e coloque-a (se possível) na posição contrária. Ligue o aspirador de modo a que o fluxo de ar percorra a peça obstruída na direcção oposta.

Inledning

Grattis till inköpet och välkommen till Philips! För att dra maximal nytta av den support som Philips erbjuder kan du registrera din produkt på www.philips.com/welcome.

Allmän beskrivning (Bild 1)

- A** Dammsugare
- 1** Frigöringsknapp för lock
 - 2** Lock
 - 3** Filterbehållare
 - 4** Filtercylinder
 - 5** Lock till dammbehållare
 - 6** Dammbehållare
 - 7** Slanganslutning
 - 8** Slanganslutning
 - 9** Övre handtag
 - 10** Elektroniskt reglage för sugeffekt
 - 11** Knapp för sladdupprullning
 - 12** Parkeringsspår
 - 13** Stickkontakt
 - 14** Clean Air HEPA-utblåsfiler
 - 15** Filtergaller
 - 16** På/av-knapp
 - 17** Främre handtag
 - 18** Svängbart hjul
 - 19** Förvaringsspår
- B** Tillbehör
- 1** Slang med handtag
 - 2** Litet munstycke
 - 3** Borstmunstycke
 - 4** Fogmunstycke
 - 5** Kombinationsmunstycke med två lägesomkopplare
 - 6** Teleskoprör med förångningsrör

Viktigt

Läs användarhandboken noggrant innan du använder apparaten och spara den för framtida bruk.

Fara

- Sug aldrig upp vatten eller någon annan vätska. Sug aldrig upp lättantändliga ämnen, och sug inte upp aska förrän den är sval.

Varning

- Kontrollera att den spänning som anges på apparaten överensstämmer med den lokala nätspänningen innan du ansluter apparaten.
- Använd inte apparaten om stickkontakten, nätsladden eller själva apparaten är skadad.
- Om nätsladden är skadad måste den alltid bytas ut av Philips, ett av Philips auktoriserade serviceombud eller liknande behöriga personer för att undvika olyckor.
- Apparaten är inte avsedd för användning av personer (inklusive barn) med olika funktionshinder, eller av personer som inte har kunskap om hur apparaten används, om de inte övervakas eller får instruktioner angående användning av apparaten av en person som är ansvarig för deras säkerhet.
- Små barn ska övervakas så att de inte kan leka med apparaten.

- Rikta inte slangen, röret eller annat tillbehör mot ögon eller öron och stoppa dem inte i munnen när de är anslutna till dammsugaren och den är påslagen.
- Apparaten fungerar inte om dammbehållaren inte sätts i ordentligt.

Varning!

- Sug inte upp stora föremål eftersom det kan orsaka luftstopp i röret eller slangen.
- När du använder apparaten till att suga upp aska, fin sand, kalk, cementdamm och liknande ämnen täpps filtret igen. Om du märker att sugeffekten försämras betydligt ska du rengöra filtret.
- Använd aldrig dammsugaren utan filter. Apparatsens motor kan då skadas och livslängden förkortas.
- Använd endast Philips-filtret som medföljer apparaten.
- Filtercylindern är inte vattentät och får inte rengöras med vatten eller rengöringsmedel eller lättantändliga ämnen. Följ instruktionerna i kapitlet Rengöring.
- Under dammsugningen, särskilt i rum med låg luftfuktighet, byggs det upp statisk elektricitet i dammsugaren. Därför kan du få stötar när du rör vid röret eller någon annan av dammsugarens metalldelar. Stötarna är inte skadliga för dig och skadar heller inte apparaten. Men för att undvika problemet kan du göra följande:
 - 1 ladda ur apparaten från statisk elektricitet genom att regelbundet hålla röret mot andra metallföremål i rummet (till exempel bords- eller stolsben, element osv.) (Bild 2)
 - 2 höja luftfuktigheten i rummet genom att placera vatten i rummet. Du kan t.ex. hänga behållare med vatten på elementen eller ställa skålar med vatten på eller nära elementen (Bild 3).

Elektromagnetiska fält (EMF)

Den här apparaten från Philips uppfyller alla standarder för elektromagnetiska fält (EMF). Om apparaten hanteras på rätt sätt och enligt instruktionerna i den här användarhandboken är den säker att använda enligt de vetenskapliga belägg som finns i dagsläget.

Förberedelser inför användning

Slang

- 1 Anslut slangen genom att trycka in den i dammsugaren (1) och vrida den medurs (2) (Bild 4).

Obs! Ta av slangen genom att vrida den motsols och sedan dra ut den.

Teleskoprör med förlängningsrör

- 1 För att ansluta förlängningsröret till den nedre delen av teleskopröret för du in den smala delen i den bredare delen och vrider lite.

Obs! För att lösgöra rördelarna från varandra drar du i dem och vrider lite.

- 2 Anslut röret till handtaget på slangen genom att sätta in den smala delen i den breda delen och vrida lite (Bild 5).

Obs! Lösgör röret från handtaget genom att dra och vrida en aning.

- 3 För att justera rörets längd till den längd du tycker är mest bekväm när du dammsuger skjuter du reglaget på röret uppåt (1) och skjuter den övre rördelen nedåt eller drar den uppåt (2) (Bild 6).

Munstycken

Koppla ett munstycke till röret

- 1 För att koppla ett munstycke till röret för du in röret i munstycket och vrider en aning (Bild 7).

Obs! För att koppla bort ett munstycke från röret drar du och vrider en aning.

Kombinationsmunstycke med två lägesomkopplare

Du kan använda kombinationsmunstycket på mattor (med borsten infällida) eller på hårda golv (med borsten utfällida).

- Om du ska dammsuga hårda golv trampar du med foten på lämplig omkopplare på kombinationsmunstycket för att fälla ut borsten från munstyckets hölje (Bild 8).
- Om du ska dammsuga mattor trampar du på andra sidan av pedalen för att fälla in borsten i höljets igen (Bild 9).

Litet munstycke, fogmunstycke och borstmunstycke

1 Anslut det lilla munstycket, fogmunstycket eller det lilla borstmunstycket direkt till handtaget eller röret (Bild 10).

- 1** Fogmunstycke: använd det här munstycket för att rengöra trånga hörn eller svåråtkomliga ställen.
- 2** Litet munstycke: använd det när du ska rengöra små ytor; t.ex. dynorna på fåtöljer och soffor.
- 3** Borstmunstycke: använd det här munstycket för att rengöra datorer, bokhyllor osv.

Använda apparaten

Dammsugning

- Du kan bära dammsugaren i handtaget som finns på framsidan eller ovasidan av apparaten (Bild 11).

1 Dra ut stickkontakten ur apparaten och anslut den till vägguttaget.

2 Tryck på på/av-knappen på apparatens ovasida med foten för att starta den (Bild 12).

- Om du vill ta en kort paus för du in munstyckets baksida i förvaringsspåret för att parkera röret i ett lämpligt läge (Bild 13).

Obs! Se till att teleskopröret parkeras stabilt genom att justera röret så att det blir så kort som möjligt.

3 Du stänger av apparaten genom att trycka på på/av-knappen igen.

Justera sugeffekten

- Du kan justera sugeffekten med det elektroniska reglaget för sugeffekt på dammsugaren (Bild 14).

Rengöring

Stäng alltid av och dra ut nätsladden innan du tar bort och rengör några delar.

Rengör inte några delar av dammsugaren i diskmaskinen. Rengör vid behov delarna med en fuktig trasa.

1 Rengör apparaten med en fuktig trasa.

Dammbehållare och filter

För bästa prestanda ska du alltid tömma dammbehållaren efter användning och rengöra filtret regelbundet.

1 Koppla bort slangen från apparaten.

2 Dra i frigöringsknappen för lock (1) och öppna skyddet (2) (Bild 15).

3 Ta bort dammbehållaren från apparaten (Bild 16)

4 Ta bort locket från dammbehållaren (Bild 17).

5 Ta bort filterbehållaren genom att vrida den moturs (1) och lyfta ur den från dammbehållaren (2) (Bild 18).

- 6 Ta bort filtret från dammbehållaren (Bild 19).
- 7 Rengör filtercylindern genom att slå den mot sidan av en papperskorg (Bild 20).
- 8 Töm dammbehållaren i en papperskorg (Bild 21).
- 9 Sätt tillbaka filtret i dammbehållaren (Bild 22).
- 10 Sätt tillbaka filterbehållaren på filtret (1) och vrid det medurs så att det fäster (2) (Bild 23).
- 11 Sätt tillbaka locket på dammbehållaren (1) och stäng den (ett klickljud hörs) (2) (Bild 24).
- 12 Sätt tillbaka dammbehållaren i apparaten (Bild 25).
- 13 Stäng locket (ett klickljud hörs) (Bild 26).

Byta ut Clean Air HEPA-utblåsfilter

Din dammsugare är utrustad med ett Clean Air HEPA-utblåsfilter (servicekod 4222 459 48841). Byt ut Clean Air HEPA-utblåsfiltret en gång om året.

- 1 Stäng av apparaten och dra ur nätsladden.
- 2 Dra filtergallrets handtag (1) och ta bort det från apparaten (2) (Bild 27).
- 3 Ta bort Clean Air HEPA-utblåsfiltret. (Bild 28)
- 4 Sätt i ett nytt Clean Air HEPA-utblåsfilter i apparaten. (Bild 29)
- 5 Sätt tillbaka filtergallret på apparaten (ett klickljud hörs) (Bild 30).

Förvaring

- 1 Stäng av apparaten och dra ut nätsladden ur vägguttaget.
- 2 Rulla in nätsladden genom att trycka på knappen för sladdupprullning.
- 3 Ställ dammsugaren upprätt. Fäst munstycket vid apparaten genom att föra in munstyckets baksida i förvaringsspåret (Bild 31).

Obs! Se till att teleskopröret förvaras stabilt genom att justera röret så att det blir så kort som möjligt.

Tillbehör

Om du har svårt att ta tag på filter eller andra tillbehör till dammsugaren kan du kontakta Philips kundtjänst i ditt land eller läsa i garantibroschyren.

- Clean Air HEPA-utblåsfilter finns att köpa med modellnummer 4222 459 48841.
- Filtercylindrar har modellnummer FC8028.

Miljön

- Kasta inte apparaten i hushållssoporna när den är förbrukad. Lämna in den för återvinning vid en officiell återvinningsstation, så hjälper du till att skydda miljön (Bild 32).

Garanti och service

Om du behöver service eller information eller har problem med apparaten kan du besöka Philips webbplats på www.philips.com eller kontakta Philips kundtjänst i ditt land (du hittar telefonnumret i garantibroschyren). Om det inte finns någon kundtjänst i ditt land vänder du dig till din lokala Philips-återförsäljare.

Felsökning

I det här kapitlet finns en översikt över de vanligaste problemen som kan uppstå med apparaten. Om du inte kan lösa problemet med hjälp av nedanstående information kan du kontakta kundtjänst i ditt land.

Problem	Möjlig orsak	Lösning
Sugeffekten är för svag.	Dammbehållaren är full.	Töm dammbehållaren.
	Filtercylindern är smutsig.	Rengör filtercylindern (se kapitlet Rengöring).
	Clean Air HEPA-utblåsfiltret är smutsigt.	Byt ut Clean Air HEPA-utblåsfiltret (se kapitlet Byta ut Clean Air HEPA-utblåsfiltre).
	Det elektroniska reglaget för sugeffekt har en för låg inställning.	Ställ in det elektroniska reglaget för sugeffekt på ett högre läge.
	Munstycket, röret eller slangen kan vara tilltäppt.	Ta loss den tilltäppa delen och anslut den sedan åt andra hållet (om det går). Slå på dammsugaren så att luften tvingas i motsatt riktning genom den del som är tilltäppt.

QUELASPIRATEDU.COM

Giriş

Ürünü mü satın aldığınız için teşekkür ederiz; Philips'e hoş geldiniz! Philips'in sunduğu destekten faydalanabilmek için lütfen ürününüzü şu adresten kaydedin: www.philips.com/welcome.

Genel açıklamalar (Şek. 1)

- A** Elektrik süpürgesi
- 1 Kapak açma tırnağı
 - 2 Kapak
 - 3 Filtre silindiri kutusu
 - 4 Filtre silindiri
 - 5 Toz haznesi kapağı
 - 6 Toz haznesi
 - 7 Hortum bağlantı deliği
 - 8 Hortum konnektörü
 - 9 Üst kol
 - 10 Elektronik emme gücü kontrolü
 - 11 Kordon sarma düğmesi
 - 12 Durdurma yuvası
 - 13 Elektrik fişi
 - 14 Temiz Hava HEPA çıkış filtresi
 - 15 Filtre ızgarası
 - 16 Açma/kapama düğmesi
 - 17 Ön kol
 - 18 Döner tekerlek
 - 19 Saklama yuvası
- B** Aksesuarlar
- 1 Tutma yerli hortum
 - 2 Küçük fırça
 - 3 Fırça başlık
 - 4 Aralık temizleme başlığı
 - 5 2 pedallı kombine başlık
 - 6 Uzatmalı teleskopik boru

Önemli

Cihazı kullanmadan önce bu kullanım kılavuzunu okuyun ve gelecekte de başvurmak üzere saklayın.

Tehlike

- Kesinlikle su veya diğer sıvı maddeleri süpürmeyin. Yanıcı maddeleri asla süpürmeyin ve sigara külü süpürürken mutlaka soğumasını bekleyin.

Uyarı

- Cihazı prize takmadan önce, üstünde yazılı olan gerilimin, evinizdeki şebeke gerilimiyle aynı olup olmadığını kontrol edin.
- Cihazın fişi, kordonu veya kendisi hasarlıysa kesinlikle kullanmayın.
- Cihazın elektrik kablosu hasarlıysa, bir tehlike oluşturmasını önlemek için mutlaka Philips'in yetki verdiği bir servis merkezi veya benzer şekilde yetkilendirilmiş kişiler tarafından değiştirilmesini sağlayın.
- Bu cihaz, güvenliklerinden sorumlu kişilerin nezareti veya talimatı olmadan, fiziksel, sinirsel ya da zihinsel becerileri gelişmemiş veya bilgi ve tecrübe açısından yetersiz kişiler tarafından (çocuklar da dahil) kullanılmamalıdır.
- Küçük çocukların cihazla oynamaları engellenmelidir.

- Hortumu, boruyu yada diğer aksesuarları, elektrikli süpürgeye bağlı ve elektrikli süpürge açık iken gözlerinize ya da kulaklarınıza doğrultmayın ve ağzınıza almayın.
- Toz haznesinin uygun şekilde yerleştirilmemesi halinde cihaz çalışmaz.

Dikkat

- Boru ya da hortumda hava geçişini engelleyebileceğinden büyük nesnelere süpürmeyin.
 - Cihazı kül, ince kum, kireç, toz çimento ve benzer maddeleri süpürmek için kullanmanız halinde filtre silindirin g0zenekleri tıkanabilir. ekiş g0c0nde b0y0k bir d0ş0ş olduėunda filtre silindirin temizleyin.
 - Cihazı kesinlikle filtre silindiri olmadan kullanmayın. Bu, motora zarar verir ve cihazın kullanım 0mr0n0 azaltır.
 - Yalnızca cihazla birlikte verilen Philips filtrelerini kullanın.
 - Filtre silindiri suya dayanıklı deėildir ve suyla, temizlik malzemeleriyle veya yanıcı maddelerle temizlenemez. 'Temizlik' b0l0m0nde verilen talimatları uygulayın.
 - 0zellikle az nemli odalarda elektrikli s0p0rgeyle temizlik sırasında, elektrikli s0p0rgeinizde statik elektrik birikir. Bunun sonucunda, boruya veya elektrikli s0p0rgeinizin diėer plastik paralarına dokunduėunuzda elektrik arpması yařayabilirsiniz. Bu arpmalar size ve cihaza zarar vermez. Bu rahatsızlıėı azaltmak iin ařaėıdakileri yapmanızı 0neririz:
- 1 boruyu sık sık odadaki diėer metal nesnelere deėdirerek cihaz y0k0nt0 bořaltmak (0rneėin, masanın veya sandalyenin ayakları, radyat0r vb.); (řek. 2)
 - 2 odaya su koyarak odadaki nem seviyesini artırmak. 0rneėin, radyat0rlarınıza ii su dolu kaplar asabilir veya radyat0rlarınızı 0zerine veya yakınına su dolu kaplar yerleřtirebilirsiniz (řek. 3).

Elektromanyetik alanlar (EMF)

Bu Philips cihazı elektromanyetik alanlarla (EMF) ilgili t0m standartlara uygundur. Bu cihaz, gereėi gibi ve bu kılavuzdaki talimatlara uygun řekilde kullanıldığında, bug0n0n bilimsel verilerine g0re kullanımı g0venlidir.

Cihazın kullanıma hazırlanması

Hortum

- 1 Hortumu cihaza takarken (1), saat y0n0nde evirerek bastırın (2) (řek. 4).

Dikkat: Hortumu ıkarmak iin, saat y0n0 tersinde evirerek dıřarıya doėru ekiniz.

Uzatmalı teleskopik boru

- 1 Uzatma borusunu teleskopik borunun alt kısmına takmak iin, dar kısmı daha geniř olan kısma yerleřtirin ve ok az d0nd0r0n.

Dikkat: Boru paralarını birbirinden ayırmak iin ekin ve ok az d0nd0r0n.

- 2 Boruyu hortumun sapına baėlamak iin, dar kısmı daha geniř olan kısma yerleřtirin ve bir para d0nd0r0n (řek. 5).

Dikkat: Boruyu tutma yerinden ıkarmak iin ekin ve ok az d0nd0r0n.

- 3 Teleskopik borunun uzunluėunu s0p0rme sırasında sizin iin en rahat olacak řekilde ayarlamak iin boru 0zerindeki s0rg0y0 yukarı itin (1) ve borunun 0st parasını ařaėı bastırın veya yukarı ekin (2) (řek. 6).

Bařlıklar

Boruya bařlık takılması

- 1 Boruya bařlık takmak iin boruyu bařlıėa geerin ve ok az d0nd0r0n (řek. 7).

Dikkat: Bařlıėı borudan ıkarmak iin, ekin ve bir para d0nd0r0n.

2 pedallı kombine başlık

Kombine başlığı halılar (firça şeritleri içeride) ya da sert zeminler (firça şeritleri dışında) için kullanabilirsiniz.

- Sert zeminleri temizlemek için kombine başlık üzerindeki pedala ayağınızla basarak başlıkta bulunan fırçaları dışarıya çıkartın (Şek. 8).
- Halıları temizlemek için, diğer taraftaki pedala basarak başlıktaki fırçaları içeri çekin (Şek. 9).

Küçük başlık, aralık temizleme başlığı ve fırçalı başlık

1 Küçük başlık, aralık temizleme başlığı veya küçük başlığı doğrudan sapa veya boruya bağlayın (Şek. 10).

- 1 Aralık temizleme başlığı: Ulaşılmaması zor yerleri ve dar köşeleri temizlerken kullanın.
- 2 Küçük başlık: Sandalyeler ve koltuklar gibi küçük alanları temizlemek için kullanın.
- 3 Fırçalı başlık: Bilgisayar, kitaplık gibi yerleri temizlemek için kullanın.

Cihazın kullanımı

Süpürme

- Cihazın önünde ya da üst kısmında bulunan taşıma sapı yardımı ile cihazı taşıyabilirsiniz (Şek. 11).

1 Elektrik kordonunu cihazdan çıkarın ve fişi elektrik prizine takın.

2 Cihazın üst kısmındaki açma/kapama düğmesine ayağınızla basarak cihazı açın (Şek. 12).

- Kısa bir süre için ara vermek istediğinizde, başlık üzerindeki çıkıntıyı durdurma yuvasına takarak boruyu uygun bir konumda durdurun (Şek. 13).

Dikkat: Teleskopik borunun kararlı biçimde durdurulmasını sağlamak için boruyu en kısa uzunluğa ayarlayın.

3 Cihazı kapatmak için açma/kapama düğmesine tekrar basın.

Emiş gücünün ayarlanması

- Emiş gücünü, elektrikli süpürge'nin üzerindeki elektronik emiş gücü düğmelerini kullanarak ayarlayabilirsiniz (Şek. 14).

Temizleme

Herhangi bir parçayı sökmeden ya da temizlemeden önce cihazı mutlaka kapatın ve fişi prizden çekin.

Elektrikli süpürge'nin hiçbir parçasını bulaşık makinesinde yıkamayın. Parçaları, temizlenmeleri gerekiyorsa, nemli bir bezle temizleyin.

1 Cihazı nemli bir bez ile silerek temizleyin.

Toz haznesi ve filtre silindiri

Optimum performans elde edebilmek için, kullanımdan sonra toz haznesini mutlaka boşaltın ve filtre silindiri düzenli olarak temizleyin.

1 Hortumu cihazdan çıkarın.

2 Kapak ayırma düğmesine basın (1) ve kapağı açın (2) (Şek. 15).

3 Toz haznesini cihazdan çıkarın (Şek. 16).

4 Toz haznesinin kapağını çıkarın (Şek. 17).

5 Filtre silindiri muhafazasını çıkarmak için, saatin ters yönünde çevirin (1) ve toz haznesinden yukarıya doğru kaldırın (2) (Şek. 18).

- 6 Filtre silindirini toz haznesinden çıkarın (Şek. 19).
- 7 Filtre silindirini temizlemek için, çöp kovasının kenarına hafifçe vurarak silkeleyin (Şek. 20).
- 8 Toz haznesini çöp kovasına boşaltın (Şek. 21).
- 9 Filtre silindirini toz haznesine geri takın (Şek. 22).
- 10 Filtre silindiri muhafazasını filtre silindirine geri takın (1) ve saat yönünde çevirerek sabitleyin (2) (Şek. 23).
- 11 Toz haznesinin kapağını tekrar takın (1) ve kapatın ('klik') (2) (Şek. 24).
- 12 Toz haznesini cihaza geri takın (Şek. 25).
- 13 Kapağı kapatın ('klik') (Şek. 26).

Temiz Hava HEPA çıkış filtresinin deęiştirilmesi

Elektrikli süpürge bir Temiz Hava HEPA çıkış filtresi (servis kodu: 4222 459 48841) ile donatılmıştır. Temiz Hava HEPA çıkış filtresini 12 ayda bir deęiştirin.

- 1 Cihazı kapatın ve fişini prizden çekin.
- 2 Filtre izgarasındaki tutamaktan tutup çekin (1) ve cihazdan çıkarın (2) (Şek. 27).
- 3 Temiz Hava HEPA çıkış filtresini çıkarın. (Şek. 28)
- 4 Yeni bir Temiz Hava HEPA çıkış filtresini cihaza takın. (Şek. 29)
- 5 Filtre izgarasını tekrar cihaza takın ('klik' sesi duyulur) (Şek. 30).

Saklama

- 1 Cihazı kapatın ve elektrik fişini prizden çekin.
- 2 Elektrik kordonunu sarmak için kordon sarma düğmesine basın.
- 3 Cihazı dik bir konumda bırakın. Başlığı cihaza takmak için başlık üzerindeki çıkıntıyı saklama yuvasına takın (Şek. 31).

Dikkat: Teleskopik borunun dengeli durmasını sağlamak için, boruyu en kısa uzunluęa ayarlayın.

Aksesuarlar

Bu cihazla ilgili filtrelere ve dięer aksesuarlara ulařmakta zorlanıyorsanız, lütfen ülkenizde bulunan Philips Müşteri Hizmetleri Merkezine başvurun ya da garanti belgesine bakın.

- Temiz Hava HEPA çıkış filtreleri 4222 459 48841 model numarası servis kodu ile satın alınabilir.
- Filtre silindirlerini FC8028 koduyla sipariş edebilirsiniz.

Çevre

- Kullanım ömrü sonunda, cihazı normal ev atıklarınızla birlikte atmayın; bunun yerine, geri dönüşüm için resmi toplama noktalara teslim edin. Böylece, çevrenin korunmasına yardımcı olursunuz (Şek. 32).

Garanti ve servis

Servise ya da daha fazla bilgiye ihtiyaç duyarsanız veya bir sorunla karşılaşırsanız, www.philips.com.tr adresindeki Philips İnternet sitesini ziyaret edin veya ülkenizde bulunan Philips Müşteri Merkeziyle iletişim kurun (telefon numarasını dünya çapında geçerli garanti belgesinde bulabilirsiniz). Ülkenizde bir Müşteri Merkezi yoksa, yerel Philips bayisine başvurun.

Sorun giderme

Bu bölümde, cihazda en sık karşılaşılabileceğiniz sorunlar özetlenmektedir. Sorunu aşağıdaki bilgilerle çözemezseniz, bulunduğunuz ülkedeki Müşteri Hizmetleri Merkezi ile iletişim kurun.

Sorun	Nedeni	Çözüm
Emiş gücü yetersiz.	Toz haznesi doludur.	Toz haznesini boşaltın.
	Filtre silindiri kirlidir.	Filtre silindirini temizleyin (bkz. 'Temizlik' bölümü).
	Temiz Hava HEPA çıkış filtresi kirlidir.	Temiz Hava HEPA çıkış filtresini değiştirin (bkz. 'Temiz Hava HEPA çıkış filtresinin değiştirilmesi' bölümü).
	Elektronik emiş gücü kontrolü düşük ayarda olabilir.	Elektronik emiş gücü ayarını yükseltin.
Başlık, boru ya da hortum tıkanmış olabilir.	Tıkanan aparatı çıkararak ters taraftan (mümkün olduğunca uzak) başlayın. Elektrikli süpürgeyi açarak tıkanmış parçaya ters yönden hava gönderin.	

QUELASPIRATEURS.COM

QUEL'ASPIRATEUR.COM

QUEL ASPIRATEUR.COM

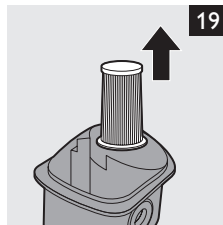
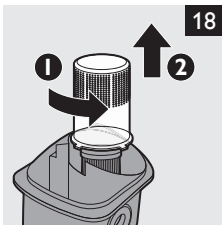
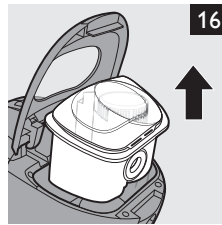
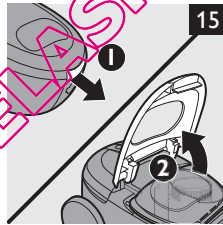
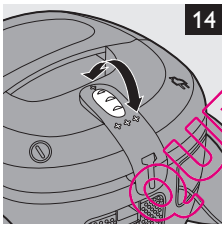
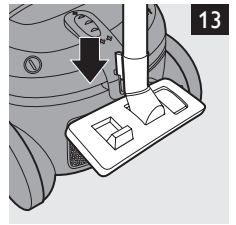
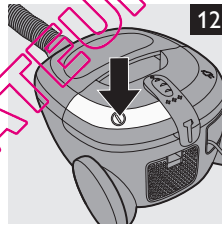
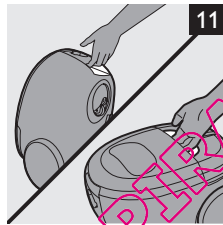
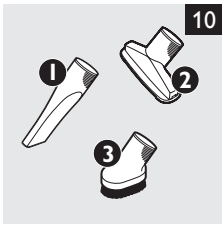
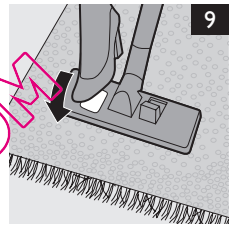
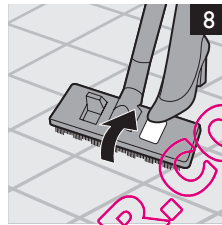
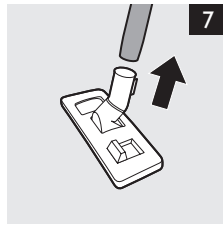
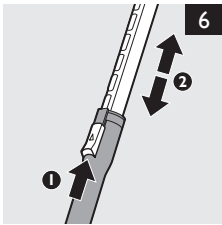
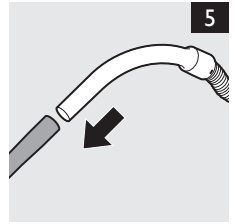
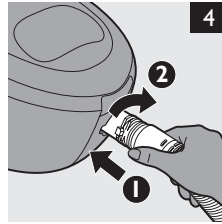
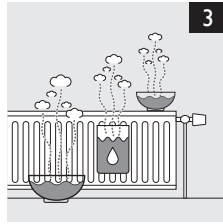

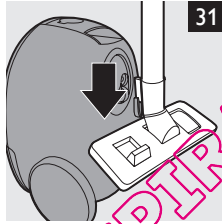
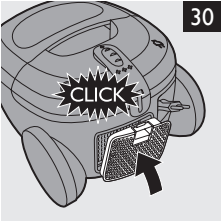
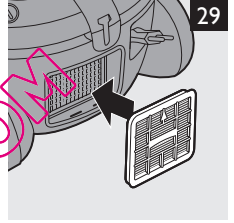
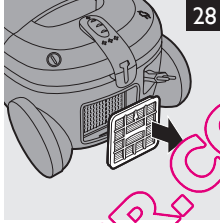
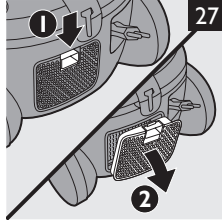
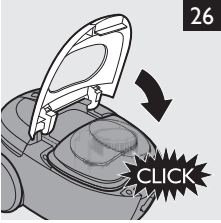
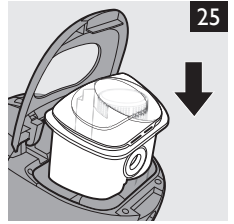
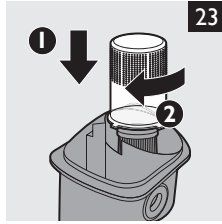
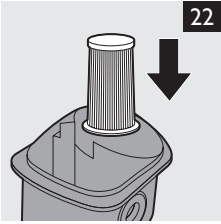

QUEL'ASPIRATEUR.COM

QUEL ASPIRATEUR.COM



www.philips.com

 100% recycled paper
100% papier recyclé

4222.003.3537.1