

Register your product and get support at
www.philips.com/welcome

FC9236-FC9220



PHILIPS

QUEL'ASPIRATEUR.COM



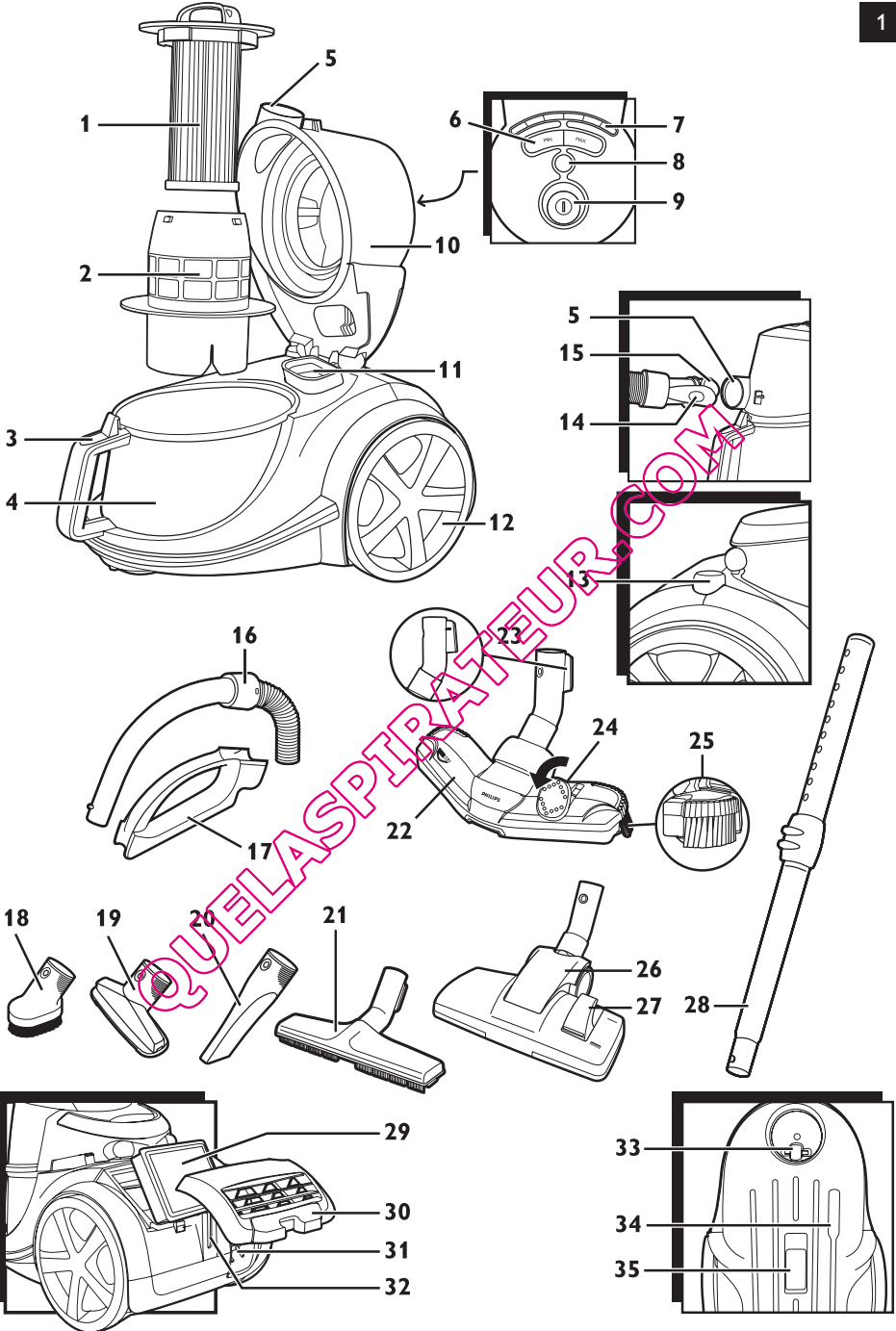

QUELASPIRATEUR.COM

ENGLISH 6
DANSK 19
DEUTSCH 33
ΕΛΛΗΝΙΚΑ 47
ESPAÑOL 61
SUOMI 75
FRANÇAIS 88
ITALIANO 102
NEDERLANDS 116
NORSK 129
PORTUGUÊS 142
SVENSKA 155
TÜRKÇE 168

QUELASPIRATEUR.COM

Introduction

Congratulations on your purchase and welcome to Philips! To fully benefit from the support that Philips offers, register your product at www.philips.com/welcome.

General description (Fig. 1)

- 1 Filter cylinder
- 2 Filter cylinder case
- 3 Dust bucket release button
- 4 Dust bucket
- 5 Hose connection opening
- 6 Suction power buttons (MIN and MAX)
- 7 Suction power lights
- 8 Filter-Clean button
- 9 On/off button
- 10 Cover
- 11 Motor protection filter
- 12 Wheel
- 13 Cord rewind button
- 14 Hose release button
- 15 Hose connector
- 16 Handgrip
- 17 Accessory holder
- 18 Small brush (specific types only)
- 19 Small nozzle
- 20 Crevice tool
- 21 Parquet nozzle (specific types only)
- 22 Tri-Active nozzle (specific types only)
- 23 Parking/storage ridge
- 24 Rocker switch for carpet/hard floor settings
- 25 Side brush
- 26 Combination nozzle (specific types only)
- 27 Rocker switch for carpet/hard floor settings
- 28 Telescopic tube
- 29 Ultra Clean Air HEPA 13 filter
- 30 Filter grille
- 31 Mains cord
- 32 Parking slot
- 33 Swivel wheel
- 34 Storage slot
- 35 Type plate

Important

Read this user manual carefully before you use the appliance and save it for future reference.

Danger

- Never suck up water or any other liquid. Never suck up flammable substances and do not suck up ashes until they are cold.

Warning

- Check if the voltage indicated on the appliance corresponds to the local mains voltage before you connect the appliance.
- Do not use the appliance if the plug, the mains cord or the appliance itself is damaged.
- If the mains cord is damaged, you must have it replaced by Philips, a service centre authorised by Philips or similarly qualified persons in order to avoid a hazard.
- This appliance is not intended for use by persons (including children) with reduced physical, sensory or mental capabilities, or lack of experience and knowledge, unless they have been given supervision or instruction concerning use of the appliance by a person responsible for their safety.
- Children should be supervised to ensure that they do not play with the appliance.
- Do not point the hose, the tube or any other accessory at the eyes or ears nor put it in your mouth when it is connected to the vacuum cleaner and the vacuum cleaner is switched on.

Caution

- Do not suck up large objects, as this may cause the air passage in the tube or hose to become obstructed.
 - When you use the vacuum cleaner to vacuum ashes, fine sand, lime, cement dust and similar substances, the pores of the filter cylinder become clogged. If you notice a strong decrease in suction power, clean the filter cylinder.
 - Sucking up large objects may cause the air passage in the tube or hose to become obstructed. If this happens, the obstruction needs to be removed.
 - Never use the appliance without the motor protection filter. This damages the motor and shortens the life of the appliance.
 - The filter cylinder is not waterproof and cannot be cleaned with water or cleaning agents. Only clean the filter with the Filter-Clean system.
 - Only use the Philips filter cylinder supplied with the appliance.
- During vacuum cleaning, especially in rooms with low air humidity, your vacuum cleaner builds up static electricity. As a result you can experience electric shocks when you touch the tube or other steel parts of your vacuum cleaner. These shocks are not harmful to you and do not damage the appliance. To reduce this inconvenience we advise you:
- 1 to discharge the appliance by frequently holding the tube against other metal objects in the room (for example legs of a table or chair, radiator etc.);
 - 2 to raise the air humidity level in the room by placing water in the room. For example, you can hang containers filled with water from your radiators or place bowls filled with water on or near your radiators.

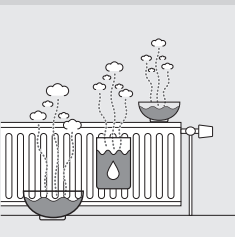

Electromagnetic fields (EMF)

This Philips appliance complies with all standards regarding electromagnetic fields (EMF). If handled properly and according to the instructions in this user manual, the appliance is safe to use based on scientific evidence available today.

Preparing for use

Hose

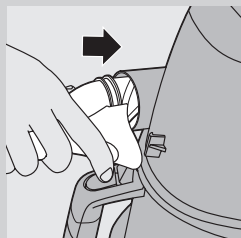

- 1 To connect the hose, push it firmly into the appliance ('click').

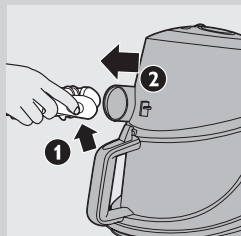

- 2 To disconnect the hose, press the release button (1) and pull the hose out of the appliance (2).

Telescopic tube

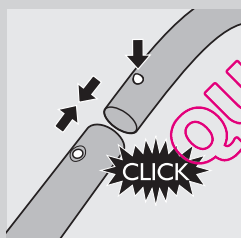

- 1 To connect the tube to the handgrip of the hose, press the spring-loaded lock button on the handgrip and insert the handgrip into the tube. Fit the spring-loaded lock button into the opening in the tube ('click').

- 2 To disconnect the tube from the handgrip, press the spring-loaded lock button and pull the handgrip out of the tube.

Use the same method to connect and disconnect the nozzles.

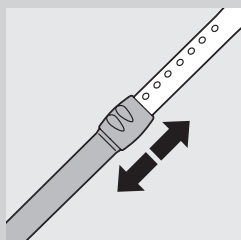

- 3 Adjust the tube to the length you find most comfortable during vacuum cleaning.

Tri-Active nozzle (specific types only)

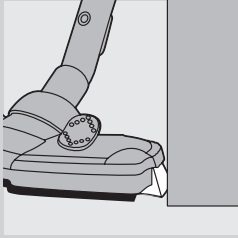

The Tri-Active nozzle is a multi-purpose nozzle for carpets and hard floors.

- The side brushes catch more dust and dirt at the sides of the nozzle and allow you to clean better along furniture and other obstacles.

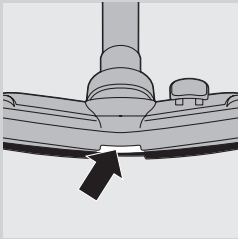

- The opening at the front of the nozzle allows you to suck up larger particles.

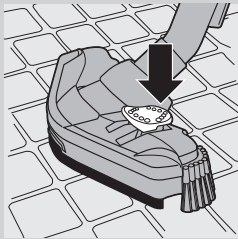

- 1 To clean hard floors, push the rocker switch on top of the nozzle with your foot.
 - ▶ The brush strip for cleaning hard floors comes out of the housing. At the same time the wheel is lifted to prevent scratching and to increase manoeuvrability.

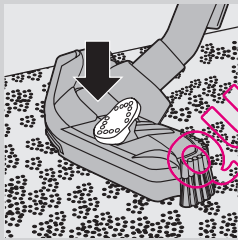

- 2 To clean carpets, push the rocker switch again.
 - ▶ The brush strip disappears into the nozzle housing and the wheel is lowered automatically.

Combination nozzle (specific types only)

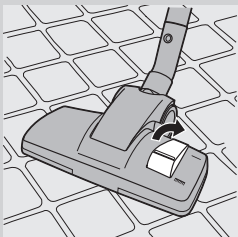

The combination nozzle can be used on either carpets or hard floors.

- 1 To clean hard floors, push the rocker switch on top of the nozzle with your foot.
 - ▶ The brush strip for cleaning hard floors comes out of the nozzle housing.

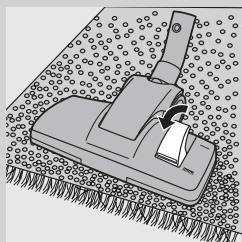

- 2 To clean carpets, push the rocker switch again.
▶ The brush strip disappears into the nozzle housing.

Parquet nozzle (specific types only)



- The parquet nozzle is designed for gentle cleaning of parquet floors.

Crevice tool, small nozzle and small brush (specific types only)



- 1 Connect the crevice tool (1), the small nozzle (2) or the small brush (3) directly to the handgrip or to the tube.

Accessory holder

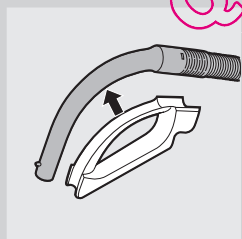

- 1 Snap the accessory holder onto the handgrip.
- 2 Snap two accessories into the accessory holder:

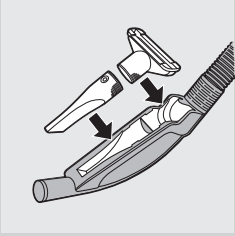

- Crevice tool and small nozzle.

Note: Make sure the suction opening of the small nozzle points away from the holder.

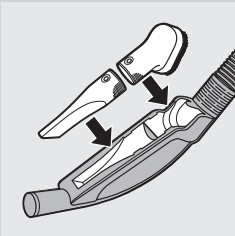

- Crevice tool and small brush.

Note: Make sure the suction opening of the small brush points towards the holder.

Using the appliance

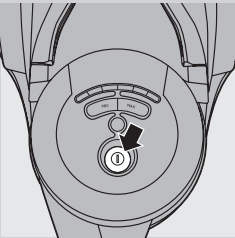

- 1** Pull the cord out of the appliance and put the mains plug in the wall socket.
- 2** Press the on/off button on top of the appliance to switch on the appliance.

Adjusting suction power

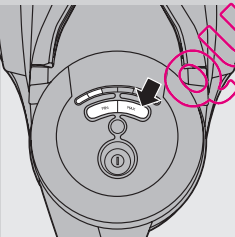

During vacuum cleaning, you can adjust the suction power to one of 5 different settings.

- You can adjust the suction power with the MIN and MAX buttons (specific types only) on top of the appliance.

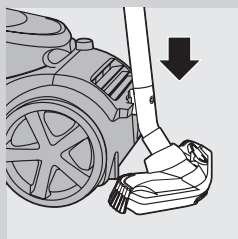

Pausing during use

- 1 If you want to pause for a moment, insert the ridge on the nozzle into the parking slot to park the tube in a convenient position.

Using the Filter-Clean button

A clean filter cylinder helps maintain high suction power.

Always press the Filter-Clean button when you have finished vacuum cleaning.

The filter-cleaning process only needs to be performed once to guarantee proper cleaning of the filter.

- 1 Switch off the appliance and leave the mains plug in the wall socket during the filter-cleaning process.
- 2 Keep the appliance in horizontal position, with all wheels touching the floor.

Always leave the hose connected to the appliance during the filter-cleaning process to prevent dust from being blown out of the appliance.

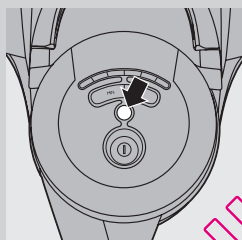

- 3 Press the Filter-Clean button.
 - ▶ The light in the Filter-Clean button goes on and you hear a beep before the filter-cleaning process starts.
 - ▶ During the filter-cleaning process, the appliance produces a rattling noise. This is completely normal.
 - ▶ When the filter-cleaning process is finished, you hear a beep and the light in the Filter-Clean button goes out.
- 4 You can also press the Filter-Clean button during vacuum cleaning.
 - ▶ When you do this, the motor stops running and the filter cleaning-process starts. During the filter-cleaning process, the appliance does not suck up dirt.
 - ▶ When the filter-cleaning process is finished, the light in the Filter-Clean button goes out. The motor automatically starts running again and you can continue vacuum cleaning.

Note: If you fail to press the Filter-Clean button after vacuuming several times, the light in the Filter-Clean button starts flashing. This tells you that you need to press the Filter-Clean button to prevent the filter from becoming clogged.

Cleaning and maintenance

Always press the Filter-Clean button when you have finished vacuum cleaning.

If you persistently fail to press the Filter-Clean button when the light in the Filter-Clean button flashes, the filter cylinder clogs up with dirt and the suction power becomes insufficient.
If this happens, clean the filter cylinder as described below.

Cleaning the dust bucket and filter cylinder

Always unplug the appliance before you empty the dust bucket.

The dust bucket is not dishwasher-proof.

- 1** Empty the dust bucket as soon as the dust level has reached the round disc of the filter cylinder case.
- 2** Switch off the appliance, remove the mains plug from the wall socket and disconnect the hose from the appliance.

- 3** Unlock the cover by pressing the release button on top of the handle of the dust bucket (1). Swing open the cover (2).

- 4** Lift the dust bucket out of the appliance.

- 5** Hold the dust bucket over a dustbin and lift the filter cylinder case out of the bucket. Empty the bucket.

- 6** Clean the dust bucket with cold tap water and some washing-up liquid.

- 7** Gently tap the filter cylinder case against the dustbin to release all fine dust from the case.

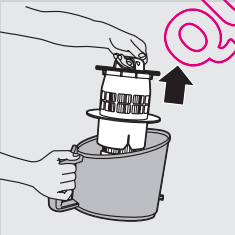
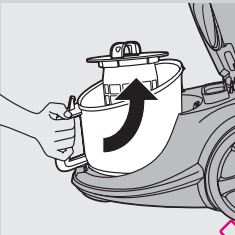
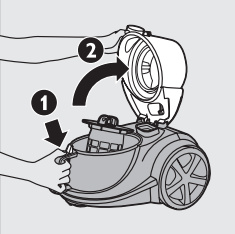
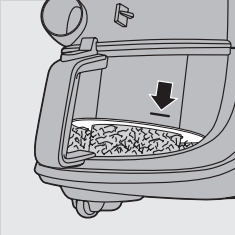

QUEL'ASPIRATEUR.COM

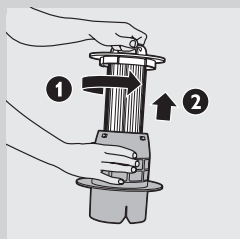

8 If you want to clean the filter cylinder case more thoroughly, first remove the filter cylinder from the case. To remove the filter cylinder, turn the handle on top of the filter cylinder anticlockwise (1) and lift the filter cylinder out of the case (2).

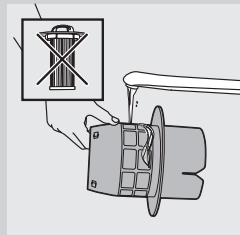

9 Then clean the filter cylinder case with a dry cloth or with cold tap water and some washing-up liquid.

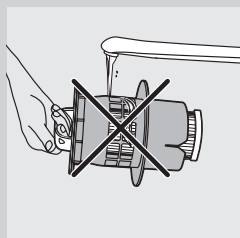

Do not clean the filter cylinder case with the filter cylinder in it under the tap.

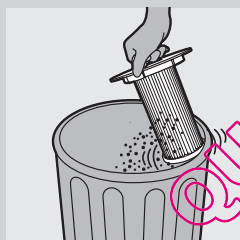

10 To clean the filter cylinder, gently tap the plastic rim of the filter cylinder against the dustbin to release all fine dust from the filter.

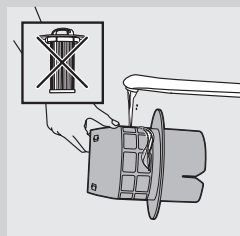

The filter cylinder is not waterproof and cannot be cleaned with water or cleaning agents.

11 Put the filter cylinder back into the filter cylinder case and turn the handle clockwise until the filter cylinder locks into position. Make sure the filter cylinder is securely fixed in the filter cylinder case ('click').

Make sure that the filter cylinder case is dry before you reinsert the filter cylinder into it.

12 Put the case with the filter cylinder in it back into the dust bucket and put the dust bucket back into the appliance.

Make sure that the dust bucket is dry before you reinsert the filter cylinder case.

If you have not reinserted the filter cylinder case, the suction power lights start flashing and the appliance cannot be switched on.

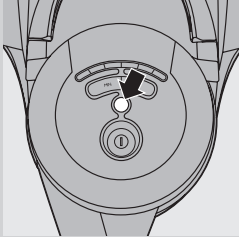

13 Close the cover firmly ('click').

14 Put the plug in the wall socket. Make sure the appliance is in horizontal position, with all wheels touching the floor, and the hose is connected to the appliance.

15 Press the Filter-Clean button.

16 For the best result, empty the dust bucket when the filter-cleaning process is finished (see section 'Cleaning the dust bucket and filter cylinder case').

Permanent motor protection filter

Clean the permanent motor protection filter every two months.

1 Unplug the appliance.

2 Take the motor protection filter out of the appliance. Clean the filter by tapping the dust out of it over a dustbin.

If the motor protection filter is very dirty, you can also rinse it with cold tap water.

Do not use washing-up liquid or any other cleaning agent to clean the motor protection filter.

3 Press the clean filter firmly back into the filter compartment to ensure that it is properly placed.

Make sure that the motor protection filter is completely dry before you put it back into the filter compartment.

Washable Ultra Clean Air HEPA 13 filter

The Ultra Clean Air HEPA 13 filter is able to remove 99.95% of all particles down to 0.0003mm in size from the outlet air. This not only includes normal house dust, but also harmful microscopic vermin such as dust mites and their excrements, which are well-known causes of respiratory allergies. Clean the washable Ultra Clean Air HEPA 13 filter every 6 months. You can clean the washable Ultra Clean Air HEPA 13 filter max. 4 times. Replace the filter after it has been cleaned 4 times.

1 Remove the filter grille.

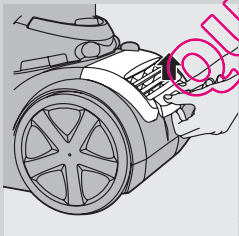
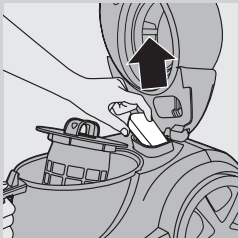

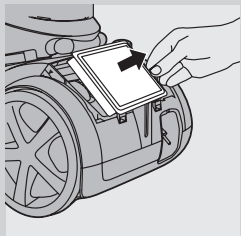

2 Take out the washable HEPA 13 filter.

3 Rinse the pleated side of the HEPA 13 filter under a hot slow-running tap.

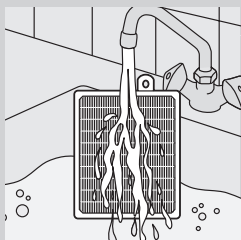

- Hold the filter in such a way that the pleated side points upwards and the water flows parallel to the pleats. Hold the filter at an angle so that the water washes away the dirt inside the pleats.

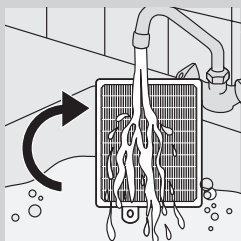

- Turn the filter 180° and let the water flow along the pleats in opposite direction.
- Continue this process until the filter is clean.

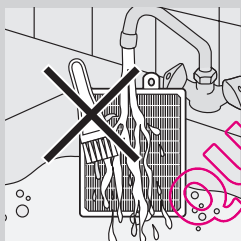

Never clean the washable filter with a brush.

Note: Cleaning does not restore the original colour of the filter, but does restore its filtration power.

4 Carefully shake the water from the surface of the filter. Let the filter dry at least 2 hours before you put it back into the vacuum cleaner.

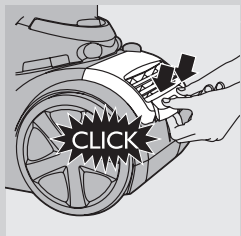

5 Put the filter back into the appliance. Reattach the top of the filter grille and push the bottom corners until they snap home ('click').

Storage

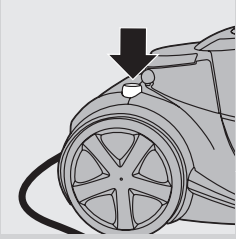

Before you store the appliance, always make sure you have cleaned the filter cylinder by pressing the Filter-Clean button (see section 'Using the appliance' in chapter 'Using the appliance').

1 Switch off the appliance and remove the mains plug from the wall socket.

2 Press the cord rewind button to rewind the mains cord.

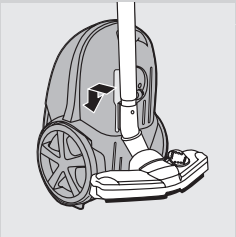

3 Put the appliance in upright position. Insert the ridge on the nozzle into the storage slot to attach the nozzle to the appliance.

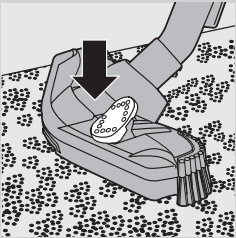

4 Always put the Tri-Active nozzle in the carpet setting (brush strip retracted into the nozzle) when you store it. Also prevent the side brushes from becoming bent.

Ordering accessories

If you have any difficulties obtaining filters or other accessories for this appliance, please contact the Philips Customer Care Centre in your country or consult the worldwide guarantee leaflet.

- Washable Ultra Clean Air HEPA 13 filters are available under type number FC8038.

Environment



- Do not throw away the appliance with the normal household waste at the end of its life, but hand it in at an official collection point for recycling. By doing this, you help to preserve the environment.

Guarantee & service

If you need information or if you have a problem, please visit the Philips website at www.philips.com or contact the Philips Customer Care Centre in your country. You find its phone number in the worldwide guarantee leaflet. If there is no Customer Care Centre in your country, go to your local Philips dealer or contact the Service Department of Philips Domestic Appliances and Personal Care BV.

Troubleshooting

This chapter summarises the most common problems you could encounter with the appliance. If you are unable to solve the problem with the information below, contact the Customer Care Centre in your country.

1 The light in the Filter-Clean button flashes.

- The filter cylinder needs to be cleaned. Press the Filter-Clean button to clean the filter cylinder.

2 The appliance cannot be switched on and the suction power lights flash.

- The filter cylinder case with the filter cylinder in it has not been inserted into the dust bucket. Insert the filter cylinder case with the filter cylinder.

3 The suction power is insufficient.

- Perhaps you have selected a low suction power setting. Select a higher suction power setting.
- Perhaps the filter cylinder is filled with dirt. If necessary, clean this filter.
- Perhaps the motor protection filter and/or the Ultra Clean Air HEPA 13 filter are dirty. Clean or replace the filters.
- Check if the nozzle or the hose is blocked up. To remove the obstruction, disconnect the blocked-up item and connect it (as far as possible) the other way around. Switch on the vacuum cleaner to force the air through the blocked-up item in opposite direction.

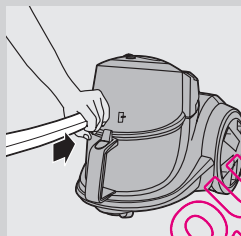

Introduktion

Tillykke med dit køb og velkommen til Philips! For at få fuldt udbytte af den support, Philips tilbyder, skal du registrere dit produkt på www.philips.com/welcome.

Generel beskrivelse (fig. 1)

- 1 Filtercylinder
- 2 Kabinet til filtercylinder
- 3 Udløserknap til støvkommeret
- 4 Støvbeholder
- 5 Åbning til tilslutning af slangen
- 6 Knapper til sugestykke (MIN og MAX)
- 7 Lys for sugestykke
- 8 Filter-Clean-knap
- 9 On/off-knap
- 10 Dæksel
- 11 Motorbeskyttelsesfilter
- 12 Hjul
- 13 Knap til ledningsoprul
- 14 Slangens udløserknap
- 15 Slangetilslutning
- 16 Håndgreb
- 17 Tilbehørsholder
- 18 Lille børste (kun bestemte typer)
- 19 Lille mundstykke
- 20 Sprækkemundstykke
- 21 Parketmundstykke (kun nogle modeller)
- 22 Tri-Acove mundstykke (kun nogle modeller)
- 23 Parkerings-/opbevaringsrille
- 24 Vippeknap til indstilling til tæpper/hårde gulve
- 25 Sidebørste
- 26 Kombimundstykke (kun nogle modeller)
- 27 Vippeknap til indstilling til tæpper/hårde gulve
- 28 Teleskoprør
- 29 Ultra Clean Air HEPA 13-filter
- 30 Filtergitter
- 31 Netledning
- 32 Parkeringsbeslag
- 33 Drejhjul
- 34 Opbevaringsholder
- 35 Typeskilt

Vigtigt

Læs denne brugsvejledning omhyggeligt igennem, inden apparatet tages i brug, og gem den til eventuelt senere brug.

Fare

- Opsug aldrig vand eller andre former for væske. Opsug aldrig brandbare substanser eller aske, før denne er blevet helt kold.

Advarsel

- Kontrollér, om den angivne netspænding på apparatet svarer til den lokale netspænding, før du slutter strøm til apparatet.
- Brug aldrig apparatet, hvis netstik, netledning eller selve apparatet er beskadiget.
- Hvis netledningen beskadiges, må den kun udskiftes af Philips, et autoriseret Philips-serviceværksted eller en tilsvarende kvalificeret fagmand for at undgå enhver risiko.
- Dette apparat er ikke beregnet til at blive brugt af personer (herunder børn) med nedsatte fysiske og mentale evner, nedsat følesans eller manglende erfaring og viden, medmindre de er blevet vejledt eller instrueret i apparatets anvendelse af en person, der er ansvarlig for deres sikkerhed.
- Apparatet bør holdes uden for børns rækkevidde for at sikre, at de ikke kan komme til at lege med det.
- Slange, rør eller andet tilbehør må aldrig rettes mod øjne eller ører eller kommes i munden, mens de er tilsluttet den tændte støvsuger.

Forsigtig

- Undgå at opsuge store objekter, da dette kan medføre, at luftstrømmen i rør eller slange bliver tilstoppet.
- Når du bruger støvsugeren til at støvsuge aske, fint sand, kalk, cementstøv og lignende substanser; tilstoppes porerne i filtercylindren. Hvis du oplever en stærkt nedsat sugestyrke, skal filtercylindren rengøres.
- Luftstrømmen i rør eller slange kan blive stoppet af store objekter. Hvis det sker skal de fjernes.
- Anvend aldrig apparatet uden motorbeskyttelsesfilter; da det vil beskadige motoren og forkorte apparatets levetid.
- Filtercylindren er ikke vandtæt og kan ikke rengøres med vand eller rengøringsmidler. Rengør den kun med Filter-Clean-systemet.
- Brug kun Philips' filtercylinder, der følger med apparatet.
- Når du støvsuger, især i rum med lav luftfugtighed, genererer din støvsuger statisk elektricitet. Derfor kan du opleve elektriske stød, når du rører ved støvsugerrøret eller andre stålede på støvsugeren. Disse stød er ikke farlige for dig og skader ikke apparatet. Hvis du vil undgå dette fremover; anbefaler vi, at du:
 - 1 jævnligt aflader apparatet ved at holde røret mod andre metalobjekter i rummet (f.eks. bord- og stoleben, radiatorer osv.);
 - 2 øger luftfugtigheden ved at placere vand i rummet. Du kan f.eks. hænge beholdere med vand på dine radiatorer eller placere skåle med vand på eller i nærheden af dine radiatorer.

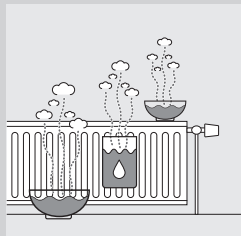
**Elektromagnetiske felter (EMF)**

Dette Philips-apparat overholder alle standarder for elektromagnetiske felter (EMF). Ved korrekt anvendelse i overensstemmelse med

instruktionerne i denne brugervejledning er apparatet sikkert at anvende ifølge den videnskabelige viden, der er tilgængelig i dag.

QUELASPIRATEUR.COM

Klargøring

Slange

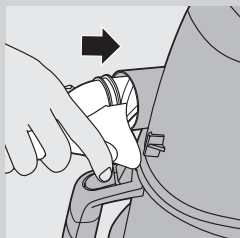

- 1 Slangen tilsluttes ved at skubbe den fast på apparatet ("klik").

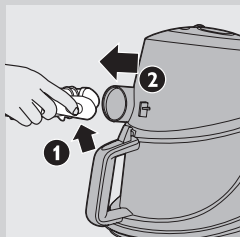

- 2 Den tages af igen ved at trykke på udløserknappen (1) og trække slangen ud af apparatet (2).

Teleskoprør

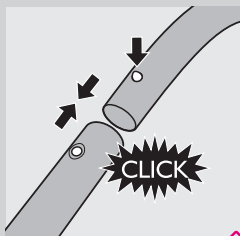

- 1 Teleskoprøret sluttes til slangens håndgreb ved at trykke på den fjederbelastede låsetap på håndgrebet og stikke håndgrebet ind i røret, indtil den fjederbelastede låsetap klikker på plads i det lille hul i røret ("klik").

- 2 Rør og håndgreb adskilles ved at trykke på den fjederbetjente låseknop og trække håndgrebet ud af røret.
Mundstykkerne sættes på og tages af på samme måde.

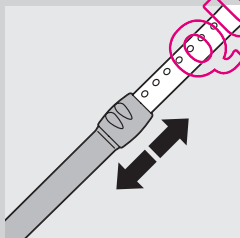

- 3 Justér røret til den længde, der er mest behagelig, når du støvsuger.

Tri-Active mundstykke (kun nogle modeller)

Tri-Active-mundstykket er multifunktionelt og til både tæpper og hårde gulve.

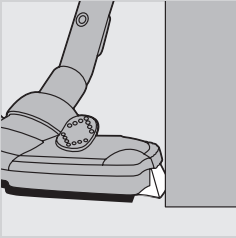

- Sidebørsterne fanger mere støv og skidt ved mundstykkets sider, så du bedre kan rengøre langs møbler og andre forhindringer.

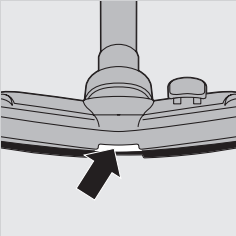

- Åbningen på mundstykkets forside giver mulighed for opsugning af større emner.

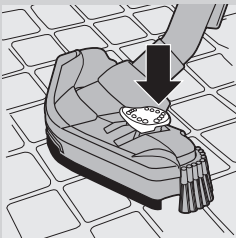

- 1 Ved støvsugning af hårde gulve trykkes på vippekappen oven på kombimundstykket med foden.
 - Børsterne til rengøring af hårde gulve skydes ud af mundstykket. Hjulet bliver samtidig løftet op for at undgå at ridse gulvet og for at gøre mundstykket lettere at manøvrere.

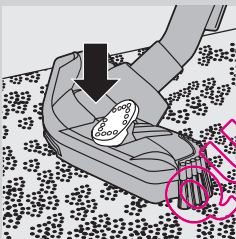

- 2 Ved støvsugning af tæpper, trykkes på vippekappen igen.
 - Børsterne trækkes tilbage i mundstykket og hjulet sænkes automatisk.

Kombimundstykke (kun nogle modeller)

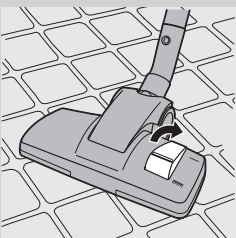

Kombimundstykket kan både bruges til støvsugning af tæpper og hårde gulve.

- 1 Ved støvsugning af hårde gulve trykkes på vippekappen oven på kombimundstykket med foden.
 - Børsten til støvsugning af hårde gulve skydes ud.

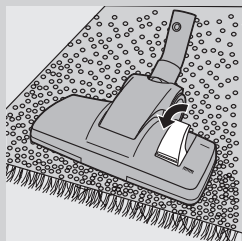

- 2** Ved støvsugning af tæpper, trykkes på vippekanten igen.
 ▶ Børsterne trækkes tilbage i mundstykket.

Parketmundstykke (kun nogle modeller)

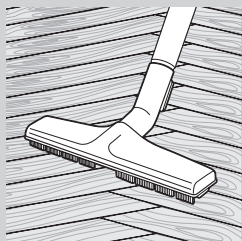

- Parketmundstykket er designet til blid rengøring af parketgulve.

Fugemundstykke, møbelmundstykke og lille børstemundstykke (kun nogle modeller).



- 1** Sæt sprækkemundstykket (1), det lille mundstykke (2) eller den lille børste (3) direkte på grebet eller røret.

Tilbehørsholder

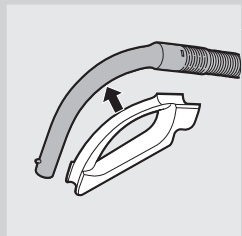

- 1** Sæt tilbehørsholderen fast på håndgrebet.
- 2** Sæt to stykker tilbehør fast på tilbehørsholderen:

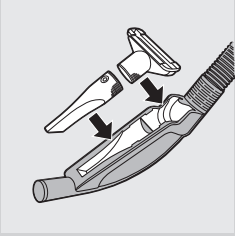

- Sprækkemundstykke og lille mundstykke.

Bemærk: Sørg for, at sugåbningen på det lille mundstykke peger væk fra holderen.

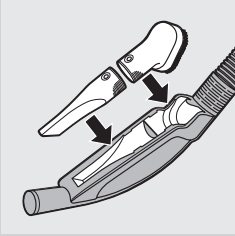

- Sprækkemundstykke og lille børstestykke.

Bemærk: Sørg for, at sugåbningen på det lille børstemundstykke peger væk fra holderen.

Sådan bruges apparatet

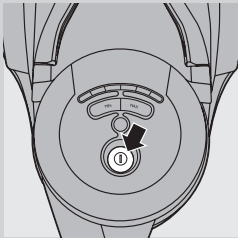

- 1 Træk ledningen ud af apparatet, og sæt stikket i stikkontakten.
- 2 Tryk på on/off-knappen oven på apparatet for at tænde for det.

Justerings af sugestyrke

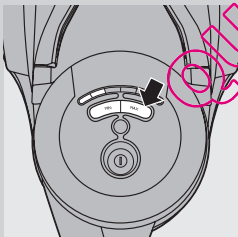

Under støvsugningen kan sugestyrken reguleres til en af 5 forskellige indstillinger:

- Sugestyrken kan reguleres med MIN- og MAX-knapperne (kun bestemte typer) oven på støvsugeren.

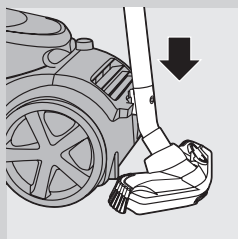

Pause under brug

- 1 Ønsker du at holde pause et øjeblik, kan røret parkeres i en praktisk stilling ved at sætte rillen på mundstykket ned i parkeringsbeslaget.

Knappen Filter-Clean

Cylinderen til rengøring af filteret opretholder høj sugestyrke.

Tryk altid på Filter-Clean-knappen, når du er færdig med at støvsuge.

Rengøringen af filteret skal kun udføres en gang for at garantere ordentlig rengøring af filteret.

- 1 Sluk for apparatet og lad stikker sidde i væggen under rengøringen af filteret.
- 2 Apparatet skal stå vandret med alle hjul i gulvet.

Slangen skal altid sidde i apparatet under rengøring af filteret for at undgå, at der blæser støv ud.

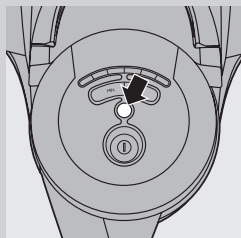

- 3 Tryk på knappen Filter-Clean.

- Knappen Filter-Clean tænder, og der lyder et bip, før rengøringen af filteret starter.
- Under rengøringen af filteret laver apparatet en raslende lyd. Dette er helt normalt.
- Når rengøringen af filteret er gennemført, lyder der et bip, og lyset på Filter-Clean-knappen slukker.
- Man kan også trykke på Filter-Clean-knappen under rengøringen. Så stopper motoren, og rengøringen af filteret starter. Under rengøring af filteret suger apparatet ikke snavs op.
- Når rengøringen af filteret er gennemført, slukker lyset på Filter-Clean-knappen. Motoren starter igen automatisk, så man kan fortsætte med at støvsuge.

Bemærk: Hvis man ikke trykker på Filter-Clean-knappen efter at have støvsuget flere gange, begynder lyset at blinke på Filter-Clean-knappen. Det betyder, at det er nødvendigt at trykke på Filter-Clean-knappen for at undgå, at filteret tilstoppes.

Rengøring og vedligeholdelse

Tryk altid på Filter-Clean-knappen, når du er færdig med at støvsuge.

Hvis du til stadighed glemmer at trykke på Filter-Clean-knappen, når lyset på knappen blinker, så tilstoppes filtercylinderen, og sugestyrken bliver utilstrækkelig.

Hvis dette sker, skal du rengøre filtercylinderen som beskrevet nedenfor.

Rengøring af støvbeholder og filtercylinder

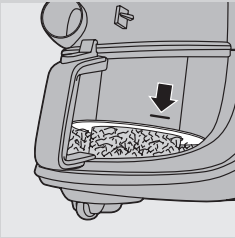

Tag altid stikket ud af kontakten, før du tømmer støvkammeret.

Støvbeholderen kan ikke vaskes i opvaskemaskinen.

- 1** Tøm støvbeholderen så snart støvniveauet er nået op til den runde disk i filtercylinder-kabinettet.
- 2** Sluk for apparatet, tag stikket ud af kontakten og tag slangen ud af apparatet.

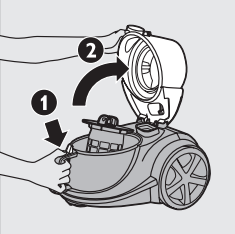

- 3** Lås dækslet af ved at trykke på udløserknappen oven på støvkammerets håndtag (1). Drej dækslet op (2).

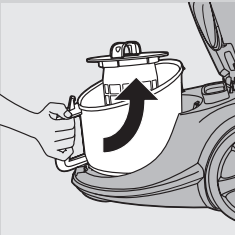

- 4** Løft støvkammeret ud af apparatet.

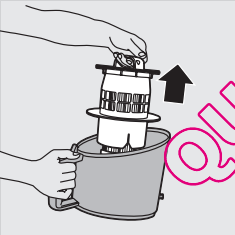

- 5** Hold støvkammeret over en skraldespand og løft filtercylinder og kabinet ud af støvkammeret. Tøm kammeret.
- 6** Rengør støvkammeret med koldt vand og lidt opvaskemiddel.



- 7** Stød forsigtigt filtercylinder og kabinet mod skraldespanden for at ryste alle de fine partikler ud af kabinettet.

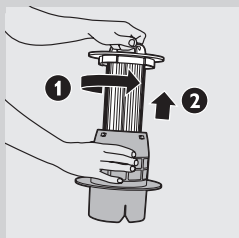

- 8** Hvis du ønsker at rengøre kabinettet lidt grundigere, så skal du først tage filtercylinderen ud af kabinettet. Det gøres ved at dreje håndtaget øverst på cylinderen mod uret (1) og løfte filtercylinderen ud af kabinettet (2).

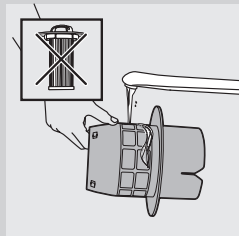

- 9** Rengør derefter kabinettet med en tør klud eller koldt vand fra hanen og lidt opvaskemiddel.

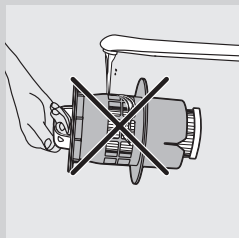

Du må ikke rengøre kabinettet med filtercylinderen siddende i under hanen.

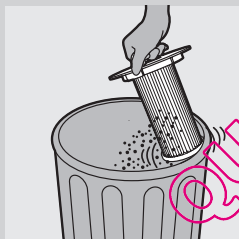

- 10** Rengør filtercylinderen ved forsigtigt at banke plasticanten af filtercylinderen mod skraldespanden for at løsne alt fint støv fra filteret.

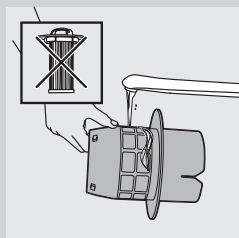

Filtercylinderen er ikke vandtæt, og kan ikke rengøres med vand eller rensmidler.

- 11** Sæt filtercylinderen tilbage i filtercylinderkabinettet, og drej håndtaget med uret, indtil filtercylinderen låser på plads.

Sørg for, at filtercylinderen sidder sikkert fast i kabinettet (med et "klik").

Sørg for, at kabinettet er tørt, før du sætter filtercylinderen tilbage i det.

- 12** Sæt kabinettet og filtercylinder tilbage i støvkammeret, og sæt støvkammeret tilbage i apparatet.

Sørg for at støvkammeret er tørt, før du sætter det tilbage i kabinettet.

Hvis du ikke har sat filtercylinder-kabinettet i, begynder lysene for sugestyrke at blinke, og apparatet kan ikke tændes.

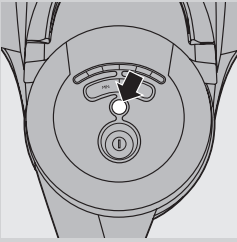

- 13** Luk dækslet ordentligt (der lyder et "klik").
- 14** Sæt stikket i stikkontakten. Sørg for at apparatet står vandret med alle hjul i gulvet, og at slangen er sat på apparatet.
- 15** Tryk på knappen Filter-Clean.
- 16** Det bedste resultat opnås ved at tømme støvkammeret, når rengøringen af filteret er gennemført (se afsnittet "Rengøring af støvkammer og filtercylinderens kabinet").

Permanent motorbeskyttelsesfilter

Det permanente motorbeskyttelsesfilter skal rengøres hver anden måned.

- 1** Tag stikket ud af stikkontakten.
- 2** Tag motorbeskyttelsesfilteret ud af apparatet, og rengør det ved at ryste støvet ud af det over en skraldespand.

Hvis motorbeskyttelsesfilteret er meget snavset, kan det også skylles under den kolde hane.

Brug aldrig opvaskemiddel eller andre rengøringsmidler til rengøring af motorbeskyttelsesfilteret.

- 3** Tryk det rengjorte filter fast tilbage i filterrummet, for at sikre at det sidder ordentligt i.

Sørg for, at filteret til beskyttelse af motoren er fuldstændigt tørt, før du sætter det tilbage i filterrummet.

Vaskbart Ultra Clean Air HEPA 13-filter

Ultra Clean Air HEPA 13-filteret kan fjerne 99,95 % af alle partikler ned til en størrelse på 0,0003 mm fra udblæsningsluften. Dette omfatter ikke kun almindeligt husstøv, men også skadeligt mikroskopisk støv, som f.eks. husstøvmider og deres ekskrementer, som er velkendte årsager til luftvejsallergi. Rengør det vaskbare Ultra Clean Air HEPA 13-filter hver 6. måned. Du kan rengøre det vaskbare Ultra Clean Air HEPA 13-filter maks. 4 gange. Udskift filteret, når det er blevet rengjort 4 gange.

- 1** Tag filtergitteret ud.
- 2** Tag det vaskbare HEPA 13-filter ud.
- 3** Skyl den plisserede side af HEPA 13-filteret under en varm, tynd stråle vand fra hanen.

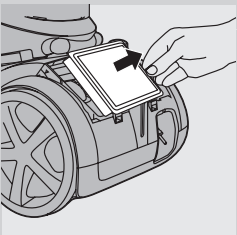
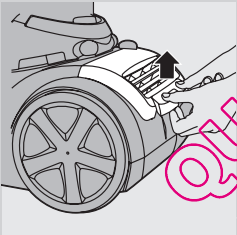
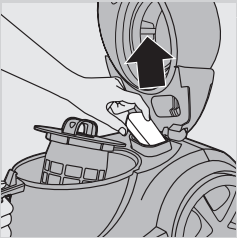

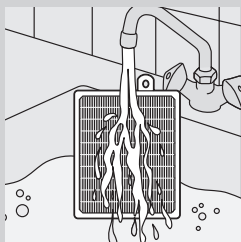

- Hold filteret sådan, at den plisserede side peger opad, og vandet flyder parallelt med plisseringen. Hold filteret med en vinkel, så vandet skyller snavset i plisseringen væk.

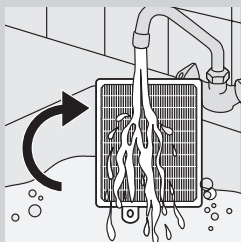

- Drej filteret 180°, og lad vandet flyde langs med plisseringerne i den modsatte retning.
- Fortsæt denne proces, indtil filteret er rent.

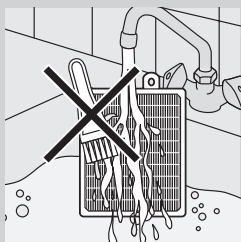

Rengør aldrig det vaskbare filter med en børste.

Bemærk: Rengøring giver ikke filteret dets originale farve tilbage, men genopretter filterkraften.

- 4** Ryst forsigtigt vandet af filterets overflade. Lad filteret tørre i mindst 2 timer, før du sætter det tilbage i støvsugeren.

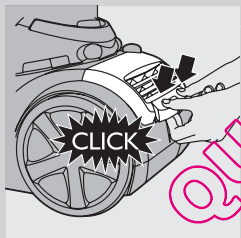

- 5** Sæt filteret på plads i apparatet. Sæt toppen af filtergitteret på igen, og skub de nederste hjørner ind igen, indtil de klikker på plads.

Opbevaring

før du gemmer apparatet væk, skal du altid sikre dig, at du har rengjort filtercylinderen ved at trykke på Filter-Clean-knappen (se afsnittet "Knappen Filter-Clean" i kapitlet "Sådan bruges apparatet").

- 1** Sluk for apparatet, og tag stikket ud af stikkontakten.

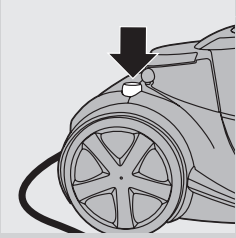

- 2** Tryk på knappen til indspoling af ledningen, så den ruller ind.

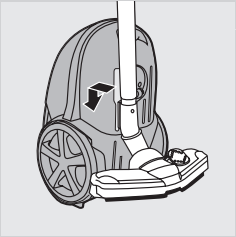

- 3** Stil støvsugeren på højkant. Sæt rillen på mundstykket i det tilsvarende beslag til opbevaring for at fastgøre det til apparatet.

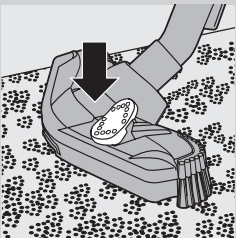

- 4** Sæt altid Tri-Active-mundstykket i indstillingen til tæppe (med børsterne trukket ind i mundstykket), når du gemmer det væk, så børsterne ikke bliver bøjeede.

Bestilling af tilbehør

Hvis du har problemer med at skaffe filtre eller andet tilbehør til dette apparat, bedes du kontakte dit lokale Philips Kundecenter eller se i folderen "World-Wide Guarantee".

- Vaskbare Super Clean Air HEPA 13-filtre fås under typenummer FC8038.

Miljøhensyn



- Apparatet må ikke smides ud sammen med almindeligt husholdningsaffald, når det til sin tid kasseres. Aflever det i stedet på en kommunal genbrugsstation. På den måde er du med til at beskytte miljøet.

Reklameringsret og service

For alle yderligere oplysninger eller ved eventuelle problemer med apparatet henvises til Philips' hjemmeside på adressen www.philips.com

eller det nærmeste Philips Kundecenter. Telefonnumre findes i vedlagte "World-Wide Guarantee"-folder. Hvis der ikke findes et kundecenter i dit land, bedes du venligst kontakte din lokale Philips-forhandler eller Serviceafdelingen i Philips Domestic Appliances and Personal Care BV.

Fejlfinding

Dette kapitel opsummerer de mest almindelige problemer, du kan støde på ved brug af apparatet. Hvis du ikke kan løse problemet ved hjælp af nedenstående oplysninger, bedes du kontakte dit lokale Philips Kundecenter.

1 Lyset på Filter-Clean-knappen blinker.

- Filtercylinderen skal rengøres. Tryk på Filter-Clean-knappen for at rengøre filtercylinderen.

2 Apparatet kan ikke tændes, og lysene for sugestyrke blinker.

- Filtercylinder og kabinnet er ikke blevet sat i støvkammeret. Sæt filtercylinder og kabinnet i igen.

3 Sugestyrken er utilstrækkelig.

- Måske har du valgt en lav indstilling for sugestyrke. Vælg en højere indstilling.
- Måske er filtercylinderen fyldt med støv. Rengør om nødvendigt filteret.
- Måske er filteret til beskyttelse af motoren og/eller Ultra Clean Air HEPA 13-filteret beskadiget. Rengør eller udskift filtrene.
- Kontrollér, om mundstykket eller slangen er blokeret. Tag det blokerede stykke af, og sæt det (så vidt muligt) omvendt på. Tænd for støvsugeren for at tvinge luften gennem den blokerede del i den modsatte retning.

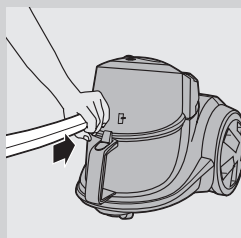

QUELASPIRATOR.COM

Einführung

Herzlichen Glückwunsch zu Ihrem Kauf und willkommen bei Philips! Um die Unterstützung von Philips optimal nutzen zu können, registrieren Sie Ihr Produkt bitte unter www.philips.com/welcome.

Allgemeine Beschreibung (Abb. 1)

- 1 Filter
- 2 Filtergehäuse
- 3 Entriegelungstaste für Staubbehälter
- 4 Staubbehälter
- 5 Öffnung für Schlauchanschluss
- 6 Saugleistungsregler (MIN und MAX)
- 7 Saugleistungsanzeigen
- 8 Filter-Clean-Taste
- 9 Ein-/Ausschalter
- 10 Gehäusedeckel
- 11 Motorschutzfilter
- 12 Laufrad
- 13 Kabelaufwicklungstaste
- 14 Schlauchentriegelungstaste
- 15 Schlauchanschluss
- 16 Handgriff
- 17 Zubehörhalterung
- 18 Kleine Bürstendüse (nur bestimmte Gerätetypen)
- 19 Kleine Saugdüse
- 20 Fugendüse
- 21 Parkettbürste (nur bestimmte Gerätetypen)
- 22 Tri-Active-Düse (nur bestimmte Gerätetypen)
- 23 Park-/Aufbewahrungsleiste
- 24 Kippschalter für Teppiche/Hartböden
- 25 Seitenbürste
- 26 Kombi-Düse (nur bestimmte Gerätetypen)
- 27 Kippschalter für Teppiche/Hartböden
- 28 Teleskoprohr
- 29 Ultra-Clean-Air-HEPA-13-Filter
- 30 Filtergitter
- 31 Netzkabel
- 32 Parkschlitz
- 33 Schwenkrolle
- 34 Aufbewahrungsschlitz
- 35 Typenschild

Wichtig

Lesen Sie diese Bedienungsanleitung vor dem Gebrauch des Geräts aufmerksam durch, und bewahren Sie sie für eine spätere Verwendung auf.

Gefahr

- Saugen Sie mit diesem Gerät niemals Wasser, andere Flüssigkeiten oder leicht entzündbare Substanzen auf. Saugen Sie Asche erst auf, wenn sie völlig ausgekühlt ist.

Warnhinweis

- Prüfen Sie, bevor Sie das Gerät in Betrieb nehmen, ob die Spannungsangabe auf dem Gerät mit der örtlichen Netzspannung übereinstimmt.
- Verwenden Sie das Gerät nicht, wenn der Netzstecker, das Netzkabel oder das Gerät selbst defekt oder beschädigt sind.
- Um Gefährdungen zu vermeiden, darf ein defektes Netzkabel nur von einem Philips Service-Center oder einer von Philips autorisierten Werkstatt durch ein Original-Ersatzkabel ausgetauscht werden.
- Dieses Gerät ist für Benutzer (einschl. Kinder) mit eingeschränkten physischen, sensorischen oder psychischen Fähigkeiten bzw. ohne jegliche Erfahrung oder Vorwissen nur dann geeignet, wenn eine angemessene Aufsicht oder ausführliche Anleitung zur Benutzung des Geräts durch eine verantwortliche Person sichergestellt ist.
- Achten Sie darauf, dass Kinder nicht mit dem Gerät spielen.
- Richten Sie Saugschlauch, Saugrohr oder anderes Zubehör nicht auf Augen oder Ohren, und stecken Sie keines der Teile in den Mund, wenn es am Staubsauger angeschlossen oder der Staubsauger eingeschaltet ist.

Achtung

- Saugen Sie keine größeren Gegenstände auf, da dadurch das Saugrohr+ oder der Saugschlauch verstopfen kann.
 - Beim Aufsaugen von Asche, feinem Sand, Kalk, Zementstaub o. Ä. verstopfen die Poren des Filters. Sollte die Saugleistung stark nachlassen, reinigen Sie den Filter.
 - Größere Gegenstände, die eingesaugt werden, können sich verkanten und den Luftdurchfluss im Rohr oder Schlauch blockieren; sie müssen daher entfernt werden.
 - Betreiben Sie das Gerät keinesfalls ohne den Motorschutzfilter; da dies den Motor beschädigen und die Lebensdauer des Geräts verkürzen würde.
 - Der Staubfilter ist nicht wasserdicht und darf daher nicht mit Wasser oder Reinigungsmittel gereinigt werden. Säubern Sie ihn nur mithilfe des Filter-Clean-Systems.
 - Verwenden Sie ausschließlich den im Lieferumfang enthaltenen Philips Staubfilter.
 - Besonders in Räumen mit niedriger Luftfeuchtigkeit kann sich Ihr Gerät beim Staubsaugen statisch aufladen. Dadurch kann es zu kleinen elektrischen Schlägen kommen, wenn Sie das Saugrohr oder andere Metallteile Ihres Staubsaugers berühren. Diese elektrischen Schläge sind jedoch weder für Sie noch für das Gerät schädlich. Um diese Unannehmlichkeit zu vermeiden, empfehlen wir Folgendes:
- 1 Entladen Sie das Gerät regelmäßig, indem Sie mit dem Saugrohr andere metallene Gegenstände wie Tisch- oder Stuhlbeine oder Heizkörper berühren;



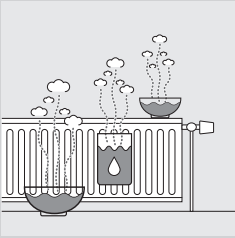

- 2 Erhöhen Sie die Luftfeuchtigkeit des Raums, indem Sie Behälter mit Wasser aufstellen. Sie können diese an Heizkörper hängen oder sie darauf bzw. in der Nähe abstellen.

Elektromagnetische Felder

Dieses Philips Gerät erfüllt sämtliche Normen bezüglich elektromagnetischer Felder (EMF). Nach aktuellen wissenschaftlichen Erkenntnissen ist das Gerät sicher im Gebrauch, sofern es ordnungsgemäß und entsprechend den Anweisungen in dieser Bedienungsanleitung gehandhabt wird.

Für den Gebrauch vorbereiten

Schlauch

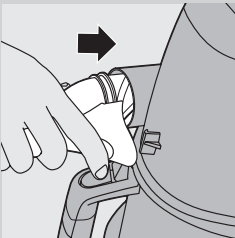

- 1 Um den Schlauch anzuschließen, schieben Sie ihn fest in das Gerät. Er rastet hörbar ein.

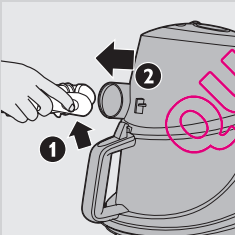

- 2 Zum Abnehmen drücken Sie die Entriegelungstaste (1), und ziehen Sie den Schlauch aus dem Gerät (2).

Teleskoprohr

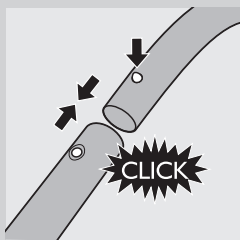

1 Um das Rohr mit dem Handgriff des Schlauchs zu verbinden, drücken Sie die Federtaste am Handgriff und stecken Sie den Griff in das Rohr. Lassen Sie die Federtaste in die Öffnung im Rohr einrasten (Sie hören ein Klicken).

2 Zum Lösen des Saugrohrs vom Handgriff drücken Sie die Federtaste und ziehen Sie den Griff aus dem Rohr heraus.

Auch die Düsen werden in der gleichen Weise aufgesteckt und abgenommen.

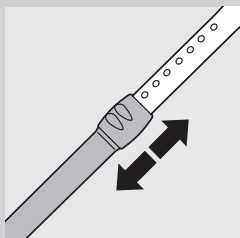

3 Stellen Sie das Saugrohr auf die Länge ein, bei der Sie am bequemsten staubsaugen können.

Tri-Active-Düse (nur bestimmte Gerätetypen)

Die Tri-Active-Düse ist eine Mehrzweckdüse für Teppiche und Hartböden.

- Die Seitenbürsten erfassen seitlich mehr Staub und Schmutz, sodass Sie besser an Möbeln und anderen Gegenständen entlang saugen können.

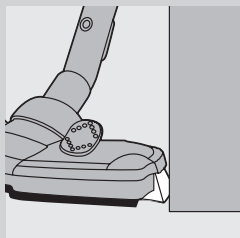

Über die vorne befindliche Öffnung der Saugdüse können Sie auch größere Schmutzpartikel aufsaugen.

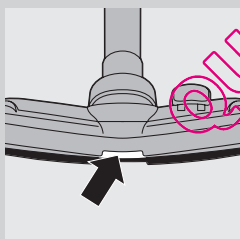

- 1** Drücken Sie zum Saugen von Hartböden den Kippschalter oben auf der Saugdüse mit dem Fuß nach unten.
- Dadurch tritt der Bürstenstreifen für Hartböden hervor. Gleichzeitig wird das Laufrad angehoben, wodurch ein Verkratzen des Bodens verhindert und die Beweglichkeit des Staubsaugers erhöht wird.

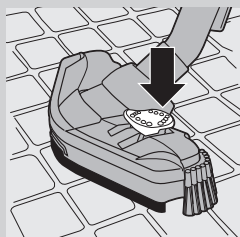

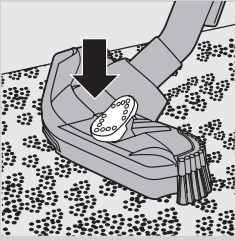

- 2** Drücken Sie den Kippschalter zum Saugen von Textilböden in die andere Richtung.
- ▮ Der Bürstenstreifen wird wieder im Gehäuse der Saugdüse versenkt, dabei tritt automatisch das Laufrad heraus.

Kombi-Düse (nur bestimmte Gerätetypen)

Mit der Kombi-Düse können Sie harte und weiche Böden saugen.



- 1** Drücken Sie zum Saugen von Hartböden den Kippschalter oben auf der Saugdüse mit dem Fuß nach unten.
- ▮ Dadurch tritt der Bürstenstreifen aus dem Gehäuse hervor.

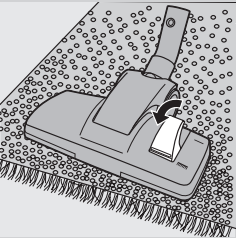

- 2** Drücken Sie den Kippschalter zum Saugen von Textilböden in die andere Richtung.
- ▮ Der Bürstenstreifen wird wieder im Gehäuse der Saugdüse versenkt.

Parkettbürste (nur bestimmte Gerätetypen)

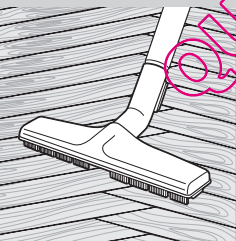

- Die Parkettbürste ist für die schonende Reinigung von Parkettböden vorgesehen.

Fugendüse, kleine Saugdüse und Bürstendüse (nur bestimmte Gerätetypen)



- 1 Stecken Sie die Fugendüse (1), die kleine Saugdüse (2) oder die kleine Bürste (3) direkt auf den Handgriff oder das Saugrohr.

Zubehörhalterung

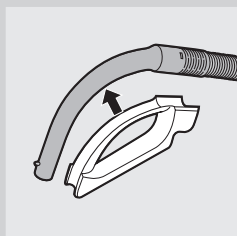

- 1 Klemmen Sie die Zubehörhalterung an den Handgriff.
- 2 Stecken Sie zwei Zubehöerteile an die Zubehörhalterung:

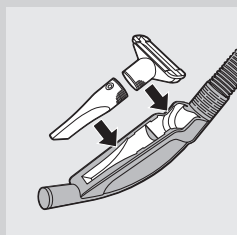

- Fugendüse und kleine Saugdüse

Hinweis: Überprüfen Sie, dass die Ansaugöffnung der kleinen Düse nicht in Richtung der Halterung zeigt.

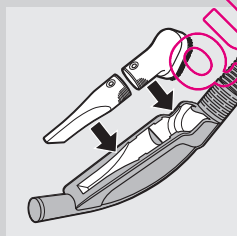

- Fugendüse und kleine Bürstendüse.

Hinweis: Überprüfen Sie, dass die Ansaugöffnung der kleinen Bürste in Richtung der Halterung zeigt.

Das Gerät benutzen

- 1 Ziehen Sie das Netzkabel aus dem Gerät, und stecken Sie den Stecker in eine Steckdose.

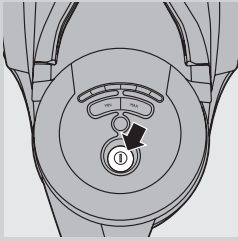

- 2 Drücken Sie zum Einschalten den Ein-/Ausschalter auf der Oberseite des Geräts.

Die Saugleistung einstellen

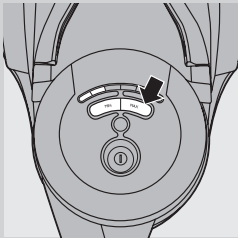

Beim Saugen können Sie die Saugleistung auf 5 verschiedene Stufen einstellen.

- Sie können die Saugleistung mit den "MIN"- und "MAX"-Tasten (nur bestimmte Gerätetypen) am Gerät anpassen.

Saugpausen

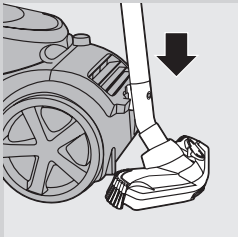

- 1 Wenn Sie eine kleine Saugpause machen möchten, können Sie das Saugrohr ganz bequem parken, indem Sie die Leiste an der Saugdüse in den dafür vorgesehenen Parkschlitz stecken.

Die Filter-Clean-Taste bedienen

Ein sauberer Staubfilter sorgt für gleich bleibend starke Saugleistung.

Drücken Sie jedes Mal die Filter-Clean-Taste, wenn Sie fertig gesaugt haben.

Die Filterreinigung braucht nur einmal durchgeführt zu werden, damit der Filter vollkommen sauber wird.

- 1 Schalten Sie dazu das Gerät ab, lassen Sie aber während des Reinigungsvorgangs den Stecker in der Steckdose.
- 2 Achten Sie darauf, dass das Gerät waagrecht steht und alle Räder Bodenkontakt haben.

Der Schlauch muss während der Filterreinigung immer am Gerät angeschlossen sein, damit kein Staub aus dem Sauger herausgeblasen werden kann.

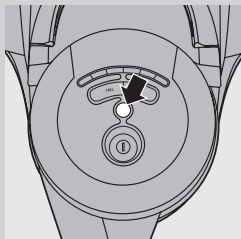

- 3** Drücken Sie die Filter-Clean-Taste.
 - ▷ Die Anzeige in der Filter-Clean-Taste leuchtet auf, und es ertönt ein akustisches Signal, bevor die Filterreinigung beginnt.
 - ▷ Während der Filterreinigung klappert das Gerät. Dies ist völlig normal.
 - ▷ Nach Beendigung der Filterreinigung ertönt ein weiteres akustisches Signal, die Anzeige in der Filter-Clean-Taste erlischt.
- 4** Sie können die Filter-Clean-Taste auch während des Staubsaugens betätigen.
 - ▷ Dann schaltet sich der Motor ab und der Filterreinigungsvorgang ein. Während des Reinigungsvorgangs saugt das Gerät keinen Staub auf.
 - ▷ Ist die Filterreinigung beendet, erlischt die Anzeige in der Filter-Clean-Taste. Der Motor läuft automatisch wieder an, sodass Sie mit dem Staubsaugen fortfahren können.

Hinweis: Wenn Sie auch nach mehrmaligem Saugen die Filter-Clean-Taste nicht betätigt haben, beginnt die Leuchte in der Taste zu blinken. Dadurch wird signalisiert, dass eine Filterreinigung erforderlich ist, damit der Filter nicht verstopft.

Reinigung und Pflege

Drücken Sie jedes Mal die Filter-Clean-Taste, wenn Sie fertig gesaugt haben.

Wenn Sie immer wieder vergessen, die Filter-Clean-Taste zu drücken, obwohl die Anzeige in der Taste blinkt, verstopft der Filter und die Saugleistung lässt nach.

Reinigen Sie in diesem Fall den Filter wie nachstehend beschrieben.

Staubbehälter und Filter reinigen

Ziehen Sie vor dem Entleeren des Staubbehälters stets den Netzstecker aus der Steckdose.

Der Staubbehälter ist nicht spülmaschinenfest.

- 1** Entleeren Sie den Staubbehälter, wenn der Staub die runde Scheibe des Filtergehäuses erreicht hat.
- 2** Schalten Sie das Gerät dazu aus, ziehen Sie den Stecker aus der Steckdose und nehmen Sie den Saugschlauch vom Gerät ab.
- 3** Öffnen Sie den Gehäusedeckel durch Drücken der Entriegelungstaste auf dem Staubbehältergriff (1). Schwenken Sie den Deckel auf (2).

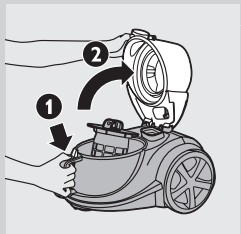
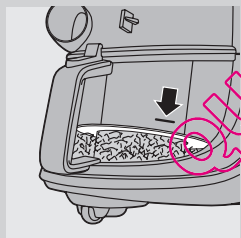

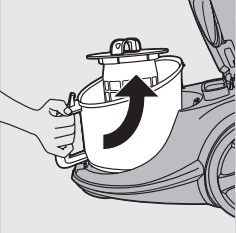

4 Heben Sie den Behälter aus dem Gerät.

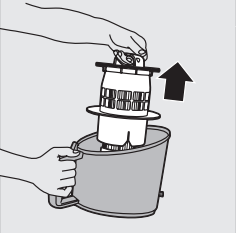

5 Halten Sie den Staubbehälter über eine Mülltonne, und nehmen Sie das Filtergehäuse heraus. Entleeren Sie den Behälter.

6 Reinigen Sie den Staubbehälter mit kaltem Leitungswasser und etwas Geschirrspülmittel.



7 Klopfen Sie das Filtergehäuse leicht gegen die Mülltonne, um den restlichen feinen Staub zu lösen.

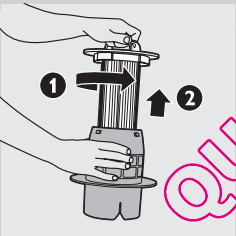

8 Wenn Sie das Filtergehäuse gründlicher reinigen möchten, nehmen Sie zunächst den Filter heraus. Drehen Sie dazu den Griff auf der Oberseite des Filters entgegen dem Uhrzeigersinn (1) und ziehen Sie den Filter aus dem Gehäuse (2).

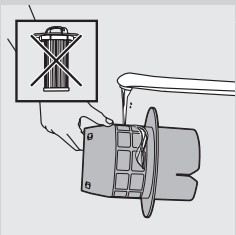

9 Reinigen Sie dann das Filtergehäuse mit einem trockenen Tuch oder mit kaltem Leitungswasser und etwas Geschirrspülmittel.

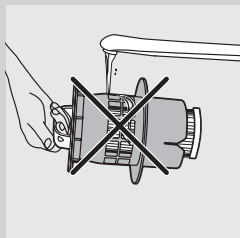

Reinigen Sie das Filtergehäuse nicht unter fließendem Wasser, solange sich der Filter darin befindet.



- 10** Um den Filter zu reinigen, klopfen Sie mit dem Kunststoffrand des Filters leicht gegen den Mülleimer, um den restlichen feinen Staub zu lösen.

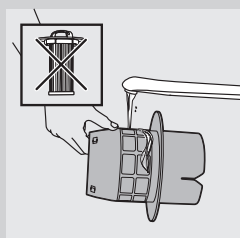

Der Filter ist nicht wasserfest und darf nicht mit Wasser oder Reinigungsmittel gesäubert werden.

- 11** Setzen Sie den Filter wieder in das Filter-Gehäuse ein, und drehen Sie den Griff im Uhrzeigersinn, bis der Filter richtig einrastet.

Achten Sie darauf, dass der Filter fest im Gehäuse sitzt. Sie hören ein Klicken.

Achten Sie darauf, dass das Filtergehäuse trocken ist, bevor Sie den Filter wieder einsetzen.

- 12** Setzen Sie das Filtergehäuse mit dem Filter wieder in den Staubbehälter und den Staubbehälter in das Gerät.

Achten Sie darauf, dass der Staubbehälter trocken ist, bevor Sie das Filtergehäuse wieder einsetzen.

Wenn Sie vergessen haben, das Filtergehäuse wieder einzusetzen, blinken die Saugleistungsanzeigen und das Gerät lässt sich nicht einschalten.

- 13** Schließen Sie den Deckel, bis er hörbar einrastet.

- 14** Stecken Sie den Netzstecker in die Steckdose. Achten Sie darauf, dass das Gerät waagrecht steht, alle Räder Bodenkontakt haben und der Saugschlauch eingesteckt ist.

- 15** Drücken Sie die Filter-Clean-Taste.

- 16** Am besten entleeren Sie den Staubbehälter nach Beendigung der Filterreinigung (siehe Kapitel "Staubbehälter und Filtergehäuse reinigen").

Der Motorschutz-Dauerfilter

Reinigen Sie den Motorschutz-Dauerfilter alle zwei Monate.

- 1** Ziehen Sie den Netzstecker aus der Steckdose.

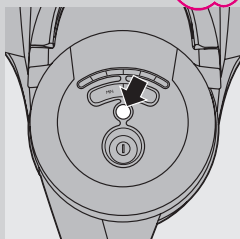

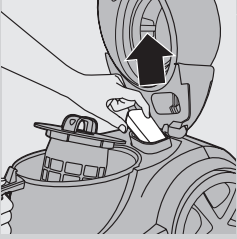

- 2** Nehmen Sie den Motorschutzfilter aus dem Gerät und reinigen Sie ihn, indem Sie ihn über eine Mülltonne halten und den Staub herausklopfen.

Ist der Motorschutzfilter stark verschmutzt, können Sie ihn auch unter fließendem kaltem Wasser abspülen.

Verwenden Sie zum Reinigen des Motorschutzfilters kein Geschirrspülmittel oder andere Reinigungsmittel!

- 3** Drücken Sie den sauberen Filter wieder fest in das Filterfach, damit er dort richtig sitzt.

Achten Sie darauf, dass der Motorschutzfilter vollkommen trocken ist, bevor Sie ihn wieder in das Filterfach einsetzen.

Abwaschbarer Ultra-Clean-Air-HEPA-13-Filter

Der Ultra-Clean-Air-HEPA-13 Filter erfasst 99,95 % aller Partikel ab einer Größe von 0,0003 mm in der Abluft. Dazu zählen neben normalem Hausstaub auch mikroskopisch kleine Schädlinge, wie zum Beispiel Hausstaubmilben samt Exkrementen, einen häufigen Auslöser von Allergien der Atemwege. Reinigen Sie den abwaschbaren Ultra-Clean-Air-Hepa-13-Filter alle 6 Monate. Sie können den abwaschbaren Ultra-Clean-Air-Hepa-13-Filter höchstens 4 Mal reinigen. Ersetzen Sie den Filter nach viermaliger Reinigung.

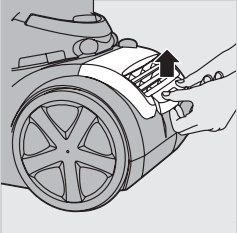

- 1** Nehmen Sie das Filtergitter ab.

- 2** Nehmen Sie den abwaschbaren HEPA-13-Filter heraus.

- 3** Waschen Sie die Seite mit den Falten des HEPA-13-Filters unter heißem, langsam fließendem Wasser ab.

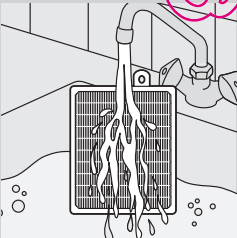
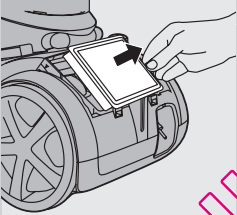

- Halten Sie den Filter so, dass die Seite mit den Falten nach oben zeigt und das Wasser parallel zu den Falten fließt. Halten Sie den Filter so, dass das Wasser den Schmutz aus den Falten spült.

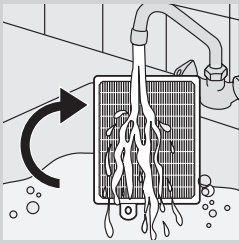

- Drehen Sie den Filter um 180°, und lassen sie das Wasser nun entlang der Falten in die entgegengesetzte Richtung fließen.
- Fahren Sie mit diesem Vorgang fort, bis der Filter sauber ist.

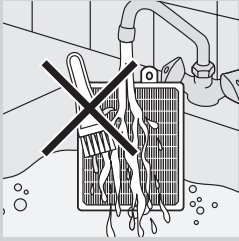

Reinigen Sie den abwaschbaren Filter niemals mit einer Bürste.

Hinweis: Durch das Reinigen wird zwar die ursprüngliche Farbe des Filters nicht wieder hergestellt, wohl aber dessen Filtrierleistung.

- 4** Schütteln Sie das Wasser sorgfältig von der Oberfläche des Filters ab. Lassen Sie den Filter mindestens zwei Stunden trocknen, bevor Sie ihn wieder in den Staubsauger einsetzen.

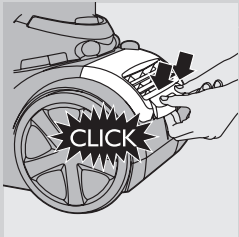

- 5** Setzen Sie den Filter wieder in das Gerät ein. Stecken Sie den oberen Rand des Filtergitters wieder auf und drücken Sie die unteren Kanten ein, bis sie hörbar einrasten.

Aufbewahrung

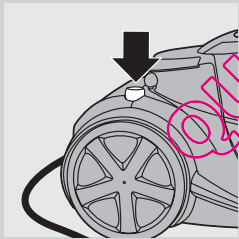

Vergewissern Sie sich vor dem Wegräumen des Staubsaugers immer, dass Sie den Filter durch Drücken der Filter-Clean-Taste gereinigt haben (siehe Abschnitt "Die Filter-Clean-Taste bedienen" im Kapitel "Das Gerät benutzen").

- 1** Schalten Sie das Gerät aus, und ziehen Sie den Netzstecker aus der Steckdose.
- 2** Drücken Sie die Kabelaufwicklungstaste, um das Netzkabel aufzuwickeln.
- 3** Stellen Sie das Gerät aufrecht und stecken Sie die Leiste an der Düse in den dafür vorgesehenen Schlitz, um die Düse am Gerät zu befestigen.

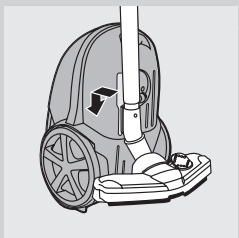

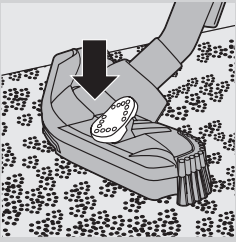

- 4** Bringen Sie die Tri-Active-Düse immer in die Teppichposition (Borstestreifen versenkt), bevor Sie das Gerät wegstellen und achten Sie darauf, dass sich die Seitenbürsten nicht verbiegen.

Zubehör bestellen

Sollten Sie Schwierigkeiten bei der Beschaffung von Filtern oder anderem Zubehör für diesen Staubsauger haben, wenden Sie sich bitte an das Philips Service-Center in Ihrem Land. Beachten Sie auch die Angaben in der internationalen Garantieschrift.

- Abwaschbare Ultra-Clean-Air-HEPA-13 Filter sind unter der Typennummer FC8038 erhältlich.

Umwelt



- Geben Sie das Gerät am Ende der Lebensdauer nicht in den normalen Hausmüll. Bringen Sie es zum Recycling zu einer offiziellen Sammelstelle. Auf diese Weise tragen Sie zum Umweltschutz bei.

Garantie und Kundendienst

Benötigen Sie weitere Informationen oder treten Probleme auf, wenden Sie sich bitte an Ihren Philips Händler, oder setzen Sie sich mit einem Philips Service-Center in Ihrem Land in Verbindung. Die Telefonnummer finden Sie in der Garantieschrift. Besuchen Sie auch die Philips Website (www.philips.com). Sie können auch direkt die Service-Abteilung von Philips Domestic Appliances and Personal Care BV kontaktieren.

Fehlerbehebung

In diesem Kapitel sind die häufigsten Probleme aufgeführt, die beim Gebrauch Ihres Geräts auftreten können. Sollten Sie ein Problem mithilfe der nachstehenden Informationen nicht beheben können, wenden Sie sich bitte an das Philips Service Center in Ihrem Land.

- 1 Die Anzeige in der Filter-Clean-Taste blinkt.**
 - Der Filter muss gereinigt werden. Drücken Sie dazu die Filter-Clean-Taste.
- 2 Das Gerät lässt sich nicht einschalten, die Saugleistungsanzeigen blinken.**

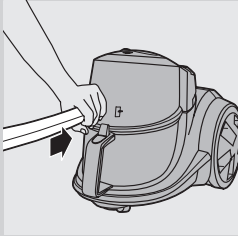

- Das Filtergehäuse mit dem darin befindlichen Filter wurde nicht in den Staubbehälter eingesetzt. Setzen Sie das Filtergehäuse mit dem Filter ein.

3 Die Saugleistung ist unzureichend.

- Möglicherweise haben Sie eine niedrige Saugleistungseinstellung gewählt. Stellen Sie den Regler auf eine höhere Leistungsstufe.
- Möglicherweise ist der Filter mit Staub angefüllt. Reinigen Sie diesen Filter bei Bedarf.
- Möglicherweise ist der Motorschutz- und/oder der Ultra-Clean-Air-HEPA-13-Filter verschmutzt. Reinigen Sie die Filter, oder wechseln Sie sie aus.
- Prüfen Sie, ob die Düse oder der Saugschlauch blockiert ist. Um die Blockierung zu entfernen, nehmen Sie das blockierte Teil vom Gerät und schließen es wenn möglich umgekehrt an. Indem Sie den Staubsauger einschalten, wird die Luft in entgegengesetzter Richtung durch das blockierte Teil gepresst.

QUELASPIRATEUR.COM

Εισαγωγή

Συγχαρητήρια για την αγορά σας και καλώς ήρθατε στη Philips! Για να επωφεληθείτε πλήρως από την υποστήριξη που παρέχει η Philips, καταχωρήστε το προϊόν σας στην ιστοσελίδα www.philips.com/welcome.

Γενική περιγραφή (Εικ. 1)

- 1 Κυλινδρικό φίλτρο
- 2 Θήκη κυλινδρικού φίλτρου
- 3 Κουμπί απασφάλισης δοχείου συλλογής σκόνης
- 4 Δοχείο συλλογής σκόνης
- 5 Υποδοχή σύνδεσης εύκαμπτου σωλήνα
- 6 Κουμπιά απορροφητικής δύναμης (MIN και MAX)
- 7 Λυχνίες απορροφητικής δύναμης
- 8 Κουμπί καθαρισμού φίλτρου
- 9 Κουμπί on/off
- 10 Κάλυμμα
- 11 Φίλτρο προστασίας του μοτέρ
- 12 Τροχός
- 13 Κουμπί περιτύλιξης καλωδίου
- 14 Κουμπί απασφάλισης εύκαμπτου σωλήνα
- 15 Σύνδεση εύκαμπτου σωλήνα
- 16 Λαβή
- 17 Στήριγμα εξαρτημάτων
- 18 Εξάρτημα βούρτσας (μόνο σε συγκεκριμένους τύπους)
- 19 Εξάρτημα για ταπετσαρίες επίπλων
- 20 Εξάρτημα για γωνίες
- 21 Πέλιμα για τάρκε (μόνο σε συγκεκριμένους τύπους)
- 22 Πέλιμα Hi-Active (μόνο σε συγκεκριμένους τύπους)
- 23 Προεσοχή παρκαρίσματος/αποθήκευσης
- 24 Διακόπτης για ρυθμίσεις χαλιών/σκληρών δαπέδων
- 25 Πλαϊνή βούρτσα
- 26 Πέλιμα πολλαπλών χρήσεων (μόνο σε συγκεκριμένους τύπους)
- 27 Διακόπτης για ρυθμίσεις χαλιών/σκληρών δαπέδων
- 28 Τηλεσκοπικός σωλήνας
- 29 Φίλτρο Ultra Clean Air HEPA 13
- 30 Γρίλια φίλτρου
- 31 Καλώδιο
- 32 Σχισητή παρκαρίσματος
- 33 Περιστρεφόμενος τροχός
- 34 Σχισητή αποθήκευσης
- 35 Πινακίδιο στοιχείων προϊόντος

Σημαντικό

Διαβάστε προσεκτικά το παρόν εγχειρίδιο χρήσης προτού χρησιμοποιήσετε τη συσκευή και κρατήστε το για μελλοντική αναφορά.

Κίνδυνος

- Μην απορροφάτε ποτέ νερό ή οποιοδήποτε άλλο υγρό. Μην απορροφάτε ποτέ εύφλεκτες ουσίες ούτε στάχτες, εάν δεν έχουν πρώτα κρυώσει.

Προειδοποίηση

- Ελέγξτε εάν η τάση που αναγράφεται στη συσκευή αντιστοιχεί στην τοπική τάση ρεύματος προτού συνδέσετε τη συσκευή.
- Μην χρησιμοποιείτε τη συσκευή εάν το φις, το καλώδιο ή η ίδια η συσκευή έχει υποστεί φθορά.
- Εάν το καλώδιο υποστεί φθορά, θα πρέπει να αντικατασταθεί από ένα κέντρο σέρβις εξουσιοδοτημένο από τη Philips ή από εξίσου εξειδικευμένα άτομα προς αποφυγή κινδύνου.
- Αυτή η συσκευή δεν προορίζεται για χρήση από άτομα (συμπεριλαμβανομένων των παιδιών) με περιορισμένες σωματικές, αισθητήριες ή διανοητικές ικανότητες ή από άτομα χωρίς εμπειρία και γνώση, εκτός και εάν τη χρησιμοποιούν υπό επιτήρηση ή έχουν λάβει οδηγίες σχετικά με τη χρήση της συσκευής από άτομο υπεύθυνο για την ασφάλειά τους.
- Τα παιδιά θα πρέπει να επιβλέπονται προκειμένου να διασφαλιστεί ότι δεν θα παίζουν με τη συσκευή.
- Μην στρέψετε τον εύκαμπτο σωλήνα, τον άκαμπτο σωλήνα ή οποιοδήποτε άλλο εξάρτημα στα μάτια ή τα αυτιά σας και μην τον βάζετε στο στόμα σας όταν είναι συνδεδεμένος στην ηλεκτρική σκούπα και η ηλεκτρική σκούπα είναι ενεργοποιημένη.

Προσοχή

- Μην απορροφάτε μεγάλα αντικείμενα, γιατί μπορεί να προκληθεί παρακώλυση της διόδου του αέρα μέσα από τον άκαμπτο ή τον εύκαμπτο σωλήνα.
- Όταν χρησιμοποιείτε την ηλεκτρική σκούπα για να απορροφήσετε στάχτη, ψιλό αμίαντο, ασβέστη, τσιμεντόσκονη και παρόμοιες ουσίες, οι πόροι του κυλινδρικού φίλτρου φράσσονται. Εάν παρατηρήσετε σημαντική μείωση της απορροφητικής δύναμης, καθαρίστε το κυλινδρικό φίλτρο.
- Η απορρόφηση μεγάλων αντικειμένων μπορεί να προκαλέσει παρακώλυση της διόδου του αέρα μέσα από τον άκαμπτο ή τον εύκαμπτο σωλήνα. Σε αυτή την περίπτωση, το εμπόδιο θα πρέπει να απομακρυνθεί.
Μην χρησιμοποιείτε ποτέ τη συσκευή χωρίς το φίλτρο προστασίας του μοτέρ καθώς φθείρεται το μοτέρ και μειώνεται η διάρκεια ζωής της συσκευής.
- Το κυλινδρικό φίλτρο δεν είναι αδιάβροχο και δεν μπορεί να καθαριστεί με νερό ή καθαριστικές ουσίες. Να καθαρίζετε το φίλτρο μόνο με το σύστημα καθαρισμού φίλτρου.
- Να χρησιμοποιείτε μόνο το κυλινδρικό φίλτρο της Philips που παρέχεται με τη συσκευή.
- Κατά τη διάρκεια του σκουπίσματος, ιδιαίτερα σε δωμάτια με χαμηλά επίπεδα υγρασίας αέρα, η ηλεκτρική σας σκούπα δημιουργεί στατικό ηλεκτρισμό. Σαν αποτέλεσμα, μπορεί να αισθανθείτε τον ηλεκτρισμό όταν αγγίζετε τον άκαμπτο σωλήνα ή άλλα μεταλλικά μέρη της ηλεκτρικής σκούπας σας. Αυτός ο ηλεκτρισμός δεν είναι επιβλαβής ούτε για εσάς ούτε για τη συσκευή. Για να μειώσετε αυτή την ενόχληση, σας συμβουλεύουμε:



- 1 να αποφορτίζετε τη συσκευή ακουμπώντας συχνά τον άκαμπτο σωλήνα σε άλλα μεταλλικά αντικείμενα στο δωμάτιο (για παράδειγμα στα πόδια ενός τραπεζιού ή μιας καρέκλας, στο καλοριφέρ κ.λπ.),

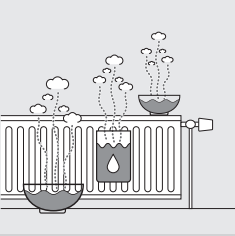

- 2 να αυξάνετε το επίπεδο υγρασίας του αέρα τοποθετώντας νερό στο δωμάτιο. Για παράδειγμα, μπορείτε να κρεμάσετε δοχεία με νερό από τα καλοριφέρ σας ή να τοποθετήσετε μπολ με νερό επάνω ή κοντά στα καλοριφέρ σας.

Ηλεκτρομαγνητικά Πεδία (EMF)

Η συγκεκριμένη συσκευή της Philips συμμορφώνεται με όλα τα πρότυπα που αφορούν τα ηλεκτρομαγνητικά πεδία (EMF). Εάν γίνει σωστός χειρισμός και σύμφωνα με τις οδηγίες του παρόντος εγχειριδίου χρήσης, η συσκευή είναι ασφαλής στη χρήση, βάσει των επιστημονικών αποδείξεων που είναι διαθέσιμες μέχρι σήμερα.

Προετοιμασία για χρήση

Εύκαμπτος σωλήνας

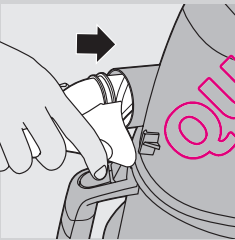

- 1 Για να συνδέσετε τον εύκαμπο σωλήνα, σπρώξτε τον σταθερά μέσα στη συσκευή ('κλικ').

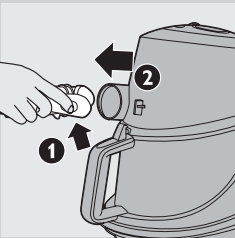

- 2 Για να αποσυνδέσετε τον εύκαμπο σωλήνα, πιέστε το κουμπί απασφάλισης (1) και τραβήξτε τον εύκαμπο σωλήνα από τη συσκευή (2).

Τηλεσκοπικός σωλήνας

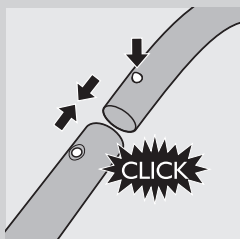

1 Για να συνδέσετε τον άκαμπτο σωλήνα στη λαβή του εύκαμπτου σωλήνα, πιέστε το κουμπί κλειδώματος με ελατήριο που βρίσκεται στη λαβή και εισαγάγετε τη λαβή μέσα στον άκαμπτο σωλήνα. Προσαρμόστε το κουμπί κλειδώματος με ελατήριο μέσα στο άνοιγμα του άκαμπτου σωλήνα ('κλικ').

2 Για να αποσυνδέσετε τον άκαμπτο σωλήνα από τη λαβή, πιέστε το κουμπί κλειδώματος με ελατήριο και τραβήξτε τη λαβή από τον άκαμπτο σωλήνα.

Χρησιμοποιήστε την ίδια μέθοδο για να συνδέσετε και να αποσυνδέσετε το πέλμα.

3 Προσαρμόστε τον άκαμπτο σωλήνα στο μήκος που σας βολεύει κατά τη διάρκεια του σκουπίσματος.

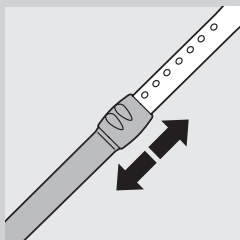

Πέλμα Tri-Active (μόνο σε συγκεκριμένους τύπους)

Το πέλμα Tri-Active είναι ένα πέλμα πολλαπλών χρήσεων για χαλιά και σκληρά δάπεδα.

- Οι πλαϊνές βούρτσες συλλέγουν περισσότερη σκόνη και βρομιά στα πλαϊνά μέρη του πέλματος και σας επιτρέπουν καλύτερο καθαρισμό κατά μήκος των επίπλων ή άλλων εμποδίων.

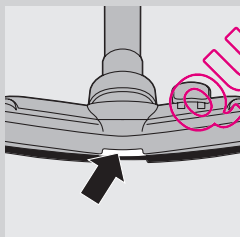
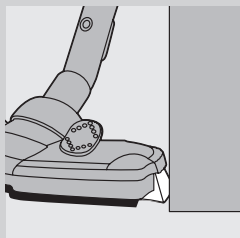

Το άνοιγμα στο μπροστινό μέρος του πέλματος σας επιτρέπει την απορρόφηση μεγαλύτερων σωματιδίων.

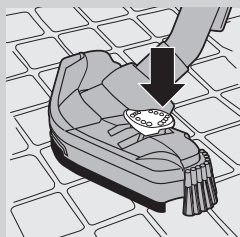

1 Για να καθαρίσετε σκληρά δάπεδα, πιέστε το διακόπτη στο επάνω μέρος του πέλματος με το πόδι σας.

► Το βουρτσάκι για τον καθαρισμό σκληρών δαπέδων βγαίνει από την υποδοχή. Ταυτόχρονα, ο τροχός ανασκάνεται για αποφυγή γρατζουνιών και για αύξηση της ευελιξίας.

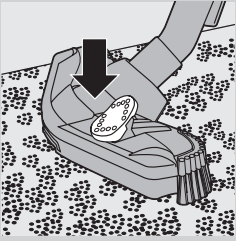

- 2** Για να καθαρίσετε χαλιά, πιέστε ξανά το διακόπτη.
 ▶ Το βουρτσάκι μπαίνει μέσα στην υποδοχή του πέλματος και ο τροχός κατεβαίνει αυτόματα.

Πέλμα πολλαπλών χρήσεων (μόνο σε συγκεκριμένους τύπους)

Μπορείτε να χρησιμοποιήσετε το πέλμα πολλαπλών χρήσεων σε χαλιά ή σκληρά δάπεδα.



- 1** Για να καθαρίσετε σκληρά δάπεδα, πιέστε το διακόπτη στο επάνω μέρος του πέλματος με το πόδι σας.
 ▶ Το βουρτσάκι για τον καθαρισμό σκληρών δαπέδων βγαίνει από την υποδοχή του πέλματος.

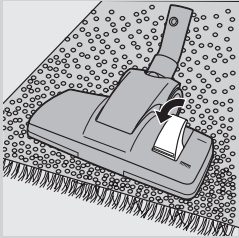

- 2** Για να καθαρίσετε χαλιά, πιέστε ξανά το διακόπτη.
 ▶ Το βουρτσάκι μπαίνει μέσα στην υποδοχή του πέλματος.

Πέλμα για παρκέ (μόνο σε συγκεκριμένους τύπους)

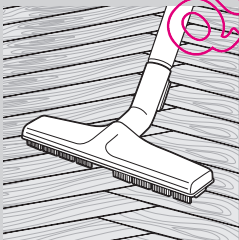

- Το πέλμα για παρκέ είναι σχεδιασμένο για τον ήπιο καθαρισμό των παρκέ δαπέδων.

Εξάρτημα για γωνίες, εξάρτημα για ταπετσαρίες επίπλων και εξάρτημα βούρτσας (μόνο σε συγκεκριμένους τύπους)



- 1 Συνδέστε το εξάρτημα για γωνίες (1), το εξάρτημα για ταπετσαρίες επίπλων (2) ή το εξάρτημα βούρτσας (3) απευθείας στη λαβή ή στον άκαμπτο σωλήνα.

Στήριγμα εξαρτημάτων

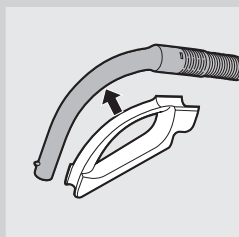

- 1 Εφαρμόστε το στήριγμα εξαρτημάτων πάνω στη λαβή.
- 2 Εφαρμόστε δύο εξαρτήματα στο στήριγμα εξαρτημάτων:

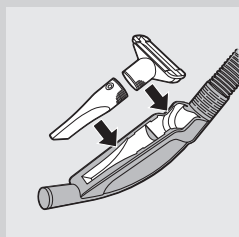

- Εξάρτημα για γωνίες και εξάρτημα για ταπετσαρίες επίπλων.

Σημείωση: Βεβαιωθείτε ότι το άνοιγμα απορρόφησης του εξαρτήματος για ταπετσαρίες επίπλων είναι στραμμένο προς την αντίθετη κατεύθυνση από το στήριγμα.

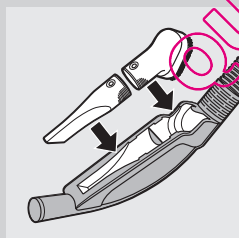

- Εξάρτημα για γωνίες και εξάρτημα βούρτσας.

Σημείωση: Βεβαιωθείτε ότι το άνοιγμα απορρόφησης του εξαρτήματος βούρτσας είναι στραμμένο προς το στήριγμα.

Χρήση της συσκευής

- 1 Τραβήξτε το καλώδιο από τη συσκευή και συνδέστε το φως στην πρίζα.

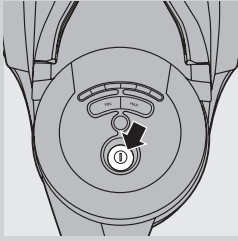

- 2** Πιέστε το κουμπί on/off στο επάνω μέρος της συσκευής για να ενεργοποιήσετε τη συσκευή.

Ρύθμιση της απορροφητικής ισχύος

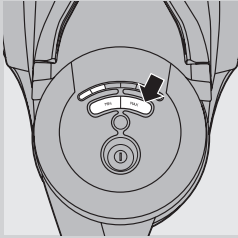

Κατά τη διάρκεια του σκούπισματος, μπορείτε να προσαρμόσετε την απορροφητική δύναμη σε μία από τις 5 διαφορετικές ρυθμίσεις.

- Μπορείτε να προσαρμόσετε την απορροφητική δύναμη με τα κουμπιά MIN και MAX (μόνο σε συγκεκριμένους τύπους) που βρίσκονται στο επάνω μέρος της συσκευής.

Προσωρινή διακοπή κατά τη χρήση

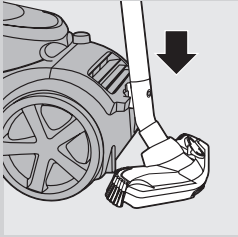

- 1** Εάν θέλετε να διακόψετε για λίγο, εισαγάγετε την προεξοχή του πέλατος μέσα στη σχισμή παρκαρίσματος προκειμένου να στερεώσετε τον άκαμπτο σωλήνα σε βολική θέση.

Χρήση του κουμπιού καθαρισμού φίλτρου

Ένα καθαρό κυλινδρικό φίλτρο βοηθά στη διατήρηση υψηλής απορροφητικής δύναμης.

Πιέζετε πάντα το κουμπί καθαρισμού φίλτρου όταν ολοκληρώνετε το σκούπισμα.

Η διαδικασία καθαρισμού του φίλτρου αρκεί να γίνει μία φορά για εγγυημένα σωστό καθαρισμό του φίλτρου.

- 1** Απενεργοποιήστε τη συσκευή και αφήστε το φιν στην πρίζα κατά τη διάρκεια της διαδικασίας καθαρισμού του φίλτρου.
- 2** Διατηρήστε τη συσκευή σε οριζόντια θέση, με όλους τους τροχούς να αγγίζουν το δάπεδο.

Κατά τη διαδικασία καθαρισμού του φίλτρου, μην αποσυνδέετε τον εύκαμπτο σωλήνα από τη συσκευή έτσι ώστε να μην πεταχτεί σκόνη από τη συσκευή.

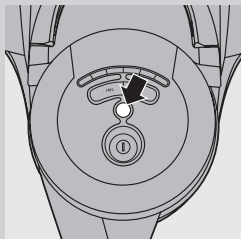

- 3** Πιέστε το κουμπί καθαρισμού φίλτρου.
- ▶ Η λυχνία στο κουμπί καθαρισμού φίλτρου ανάβει και ακούγεται ένα ηχητικό σήμα προτού ξεκινήσει η διαδικασία καθαρισμού του φίλτρου.
 - ▶ Κατά τη διάρκεια της διαδικασίας καθαρισμού του φίλτρου, η συσκευή παράγει έναν ήχο σαν κροτάλισμα. Αυτό είναι απόλυτα φυσιολογικό.
 - ▶ Όταν ολοκληρωθεί η διαδικασία καθαρισμού του φίλτρου, ακούγεται ένα ηχητικό σήμα και σβήνει η λυχνία στο κουμπί καθαρισμού φίλτρου.
- 4** Μπορείτε επίσης να πιέσετε το κουμπί καθαρισμού φίλτρου κατά τη διάρκεια του σκουπίσματος.
- ▶ Όταν πραγματοποιείτε αυτή την ενέργεια, το μοτέρ σταματά να λειτουργεί και η διαδικασία καθαρισμού φίλτρου ξεκινάει. Κατά τη διάρκεια της διαδικασίας καθαρισμού φίλτρου, η συσκευή δεν απορροφά σκόνη.
 - ▶ Όταν η διαδικασία καθαρισμού φίλτρου ολοκληρωθεί, η λυχνία στο κουμπί καθαρισμού φίλτρου σβήνει. Το μοτέρ ξεκινά αυτόματα να λειτουργεί και μπορείτε να συνεχίσετε το σκούπισμα.

Σημείωση: Εάν δεν πιέσετε το κουμπί καθαρισμού φίλτρου μετά από αρκετά σκουπίσματα, η λυχνία στο κουμπί καθαρισμού φίλτρου αρχίζει να αναβοσβήνει. Η συγκεκριμένη ένδειξη σας ειδοποιεί ότι πρέπει να πιέσετε το κουμπί καθαρισμού φίλτρου για να αποτρέψετε το φράξιμο του φίλτρου.

Καθαρισμός και συντήρηση

Πιέζετε πάντα το κουμπί καθαρισμού φίλτρου όταν ολοκληρώνετε το σκούπισμα.

Εάν δεν πιέσετε το κουμπί καθαρισμού φίλτρου όταν η λυχνία στο κουμπί καθαρισμού φίλτρου αναβοσβήνει, το κυλινδρικό φίλτρο θα φράξει από τη σκόνη και η απορροφητική δύναμη θα είναι ανεπαρκής. Σε αυτή την περίπτωση, καθαρίστε το κυλινδρικό φίλτρο όπως περιγράφεται παρακάτω.

Καθαρισμός του δοχείου συλλογής σκόνης και του κυλινδρικού φίλτρου

Αποσυνδέετε πάντα τη συσκευή από την πρίζα πριν αδειάσετε το δοχείο συλλογής σκόνης.

Το δοχείο συλλογής σκόνης δεν πλένεται σε πλυντήριο πιάτων.

- 1** Αδειάστε το δοχείο συλλογής σκόνης όταν η στάθμη της σκόνης φτάσει στον στρογγυλό δίσκο της θήκης κυλινδρικού φίλτρου.
- 2** Απενεργοποιήστε τη συσκευή, αποσυνδέστε το φις από την πρίζα και αποσυνδέστε τον εύκαμπτο σωλήνα από τη συσκευή.

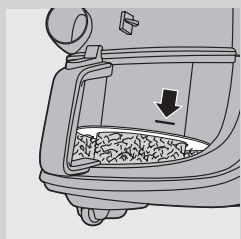

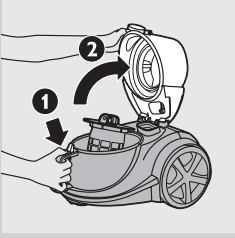

- 3** Απασφαλίστε το κάλυμμα πιέζοντας το κουμπί απασφάλισης που βρίσκεται πάνω στη λαβή του δοχείου συλλογής σκόνης (1). Ανοίξτε το κάλυμμα προς τα επάνω (2).

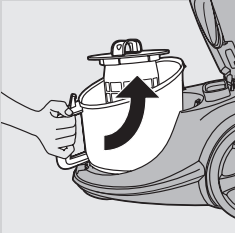

- 4** Ανασηκώστε το δοχείο συλλογής σκόνης από τη συσκευή.

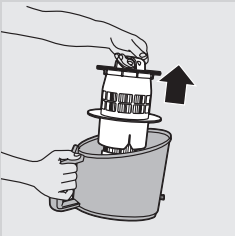

- 5** Κρατήστε το δοχείο συλλογής σκόνης πάνω από έναν κάδο απορριμμάτων και βγάλτε τη θήκη κυλινδρικού φίλτρου από το δοχείο. Αδειάστε το δοχείο.

- 6** Καθαρίστε το δοχείο συλλογής σκόνης με κρύο νερό βρύσης και λίγο υγρό απορρυπαντικό.

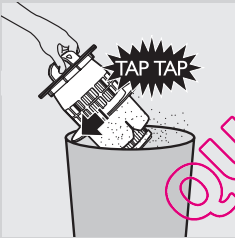

- 7** Χτυπήστε απαλά τη θήκη του κυλινδρικού φίλτρου στα τοιχώματα του κάδου απορριμμάτων για να απομακρυνθούν και τα πιο μικρά σωματίδια σκόνης από τη θήκη.

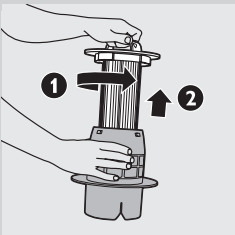

- 8** Εάν θέλετε να καθαρίσετε καλύτερα τη θήκη κυλινδρικού φίλτρου, αφαιρέστε πρώτα το κυλινδρικό φίλτρο από τη θήκη. Για να αφαιρέσετε το κυλινδρικό φίλτρο, γυρίστε τη λαβή που είναι πάνω στο κυλινδρικό φίλτρο αριστερόστροφα (1) και σηκώστε το κυλινδρικό φίλτρο από τη θήκη (2).

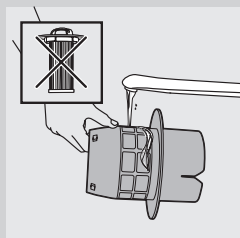

- 9** Στη συνέχεια, καθαρίστε τη θήκη κυλινδρικού φίλτρου με ένα στεγνό πανί ή κρύο νερό βρύσης και λίγο υγρό απορρυπαντικό.

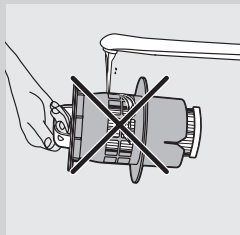

Μην καθαρίζετε στη βρύση τη θήκη κυλινδρικού φίλτρου ενώ περιέχει το κυλινδρικό φίλτρο.



- 10** Για να καθαρίσετε το κυλινδρικό φίλτρο, χτυπήστε απαλά το πλαστικό άκρο του κυλινδρικού φίλτρου στον κάδο απορριμμάτων για να αφαιρεθεί η λεπτή σκόνη.

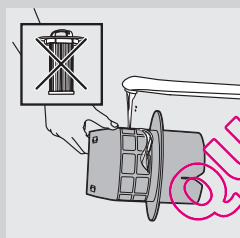

Το κυλινδρικό φίλτρο δεν είναι αδιάβροχο και δεν μπορεί να καθαριστεί με νερό ή καθαριστικές ουσίες.

- 11** Τοποθετήστε το κυλινδρικό φίλτρο μέσα στη θήκη του και γυρίστε τη λαβή δεξιόστροφα μέχρι το φίλτρο να ασφαλίσει στη θέση του.

Βεβαιωθείτε ότι το κυλινδρικό φίλτρο έχει στερεωθεί σωστά στη θήκη κυλινδρικού φίλτρου ('κλικ').

Βεβαιωθείτε ότι η θήκη κυλινδρικού φίλτρου είναι στεγνή πριν επανατοποθετήσετε το κυλινδρικό φίλτρο σε αυτή.

- 12** Τοποθετήστε τη θήκη με το κυλινδρικό φίλτρο στο δοχείο συλλογής σκόνης και τοποθετήστε το δοχείο συλλογής σκόνης στη συσκευή.

Βεβαιωθείτε ότι το δοχείο συλλογής σκόνης είναι στεγνό προτού επανατοποθετήσετε τη θήκη κυλινδρικού φίλτρου.

Εάν δεν έχετε επανατοποθετήσει τη θήκη του κυλινδρικού φίλτρου, οι λυχνίες απορροφητικής δύναμης αρχίζουν να αναβοσβήνουν και η συσκευή δεν μπορεί να ενεργοποιηθεί.

- 13** Κλείστε καλά το κάλυμμα ('κλικ').

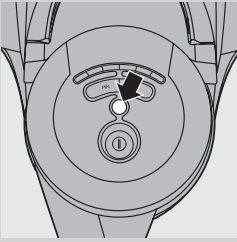

14 Συνδέστε το φιλς στην πρίζα. Βεβαιωθείτε ότι η συσκευή είναι σε οριζόντια θέση, με όλους τους τροχούς να αγγίζουν το δάπεδο και ότι ο εύκαμπτος σωλήνας είναι συνδεδεμένος στη συσκευή.

15 Πιέστε το κουμπί καθαρισμού φίλτρου.

16 Για το καλύτερο δυνατό αποτέλεσμα, αδειάστε το δοχείο συλλογής σκόνης όταν ολοκληρωθεί η διαδικασία καθαρισμού του φίλτρου (ανατρέξτε στην ενότητα 'Καθαρισμός του δοχείου συλλογής σκόνης και της θήκης κυλινδρικού φίλτρου').

Μόνιμο φίλτρο προστασίας του μοτέρ

Καθαρίζετε το μόνιμο φίλτρο προστασίας του μοτέρ κάθε δύο μήνες.

1 Αποσυνδέστε τη συσκευή από την πρίζα.

2 Αφαιρέστε το φίλτρο προστασίας του μοτέρ από τη συσκευή και καθαρίστε το χτυπώντας το ελαφρά πάνω από έναν κάδο απορριμμάτων.

Εάν το φίλτρο προστασίας του μοτέρ είναι πολύ βρόμικο, μπορείτε επίσης να το ξεπλύνετε με κρύο νερό βρύσης.

Μην χρησιμοποιείτε υγρό απορρυπαντικό ή οποιαδήποτε άλλη καθαριστική ουσία για τον καθαρισμό του φίλτρου προστασίας του μοτέρ.

3 Πιέστε σταθερά το καθαρό φίλτρο μέσα στη θήκη του έτσι ώστε να διασφαλίσετε τη σωστή τοποθέτησή του.

Βεβαιωθείτε ότι το φίλτρο προστασίας του μοτέρ είναι εντελώς στεγνό πριν το τοποθετήσετε ξανά στη θήκη του.

Πλενόμενο φίλτρο Ultra Clean Air HEPA 13

Το φίλτρο Ultra Clean Air HEPA 13 μπορεί να αφαιρέσει το 99,95% όλων των σωματιδίων μεγέθους έως και 0,0003 χιλ. από τον αέρα εξαγωγής. Στα σωματίδια αυτά περιλαμβάνονται όχι μόνο η κανονική οικιακή σκόνη, αλλά και επιβλαβή μικροσκοπικά ζώδια όπως τα ακάρεα σκόνης και τα περιττώματά τους, που αποτελούν γνωστές αιτίες αναπνευστικών αλλεργιών. Καθαρίζετε το πλενόμενο φίλτρο Ultra Clean Air HEPA 13 κάθε έξι μήνες. Μπορείτε να καθαρίσετε το φίλτρο Ultra Clean Air HEPA 13 έως 4 φορές. Αντικαταστήστε το φίλτρο μετά από 4 πλύσεις.

1 Αφαιρέστε τη γρίλια του φίλτρου.

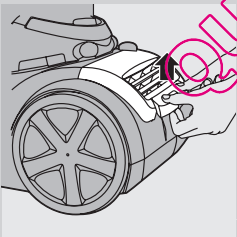
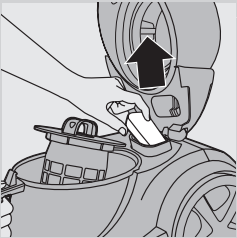

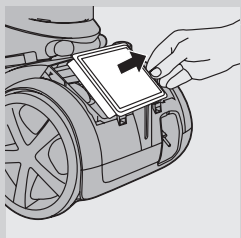

2 Αφαιρέστε το πλενόμενο φίλτρο HEPA 13.

3 Ξεπλύνετε την πλευρά με τις πτυχώσεις του φίλτρου HEPA 13 με ζεστό νερό βρύσης μικρής πίεσης.

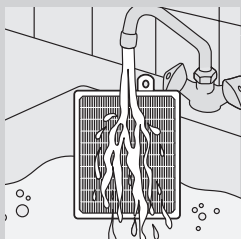

- Κρατήστε το φίλτρο με τέτοιο τρόπο ώστε η πλευρά με τις πτυχώσεις να έχει φορά προς τα επάνω και το νερό να τρέχει παράλληλα με τις πτυχώσεις. Κρατήστε το φίλτρο σε γωνία, ώστε το νερό να ξεπλένει τη βρωμιά μέσα από τις πτυχώσεις.

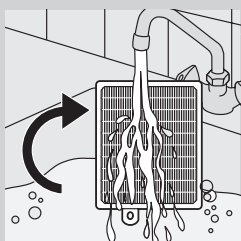

- Γυρίστε το φίλτρο 180° και αφήστε το νερό να τρέξει κατά μήκος των πτυχώσεων στην αντίθετη κατεύθυνση.
- Συνεχίστε αυτή τη διαδικασία μέχρι το φίλτρο να καθαρίσει.

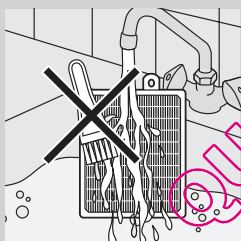

Μην καθαρίζετε ποτέ το πλενόμενο φίλτρο με βούρτσα.

Σημείωση: Ο καθαρισμός δεν επαναφέρει το αρχικό χρώμα του φίλτρου, αποκαθιστά όμως την ισχύ φιλτραρίσματος.

4 Τινάζτε προσεκτικά το νερό από την επιφάνεια του φίλτρου. Αφήστε το φίλτρο να στεγνώσει για τουλάχιστον 2 ώρες προτού το τοποθετήσετε ξανά στην ηλεκτρική σκούπα.

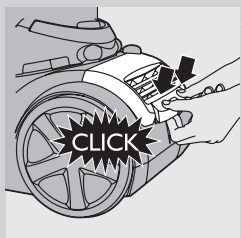

5 Τοποθετήστε ξανά το φίλτρο στη συσκευή. Τοποθετήστε ξανά το επάνω μέρος της γρίλιας του φίλτρου και πιέστε τις κάτω γωνίες μέχρι να εφαρμόσουν στη θέση τους ('κλικ').

Συστήματα αποθήκευσης

Πριν αποθηκεύσετε τη συσκευή, να βεβαιώνετε πάντα ότι έχετε καθαρίσει το κυλινδρικό φίλτρο πατώντας το κουμπί καθαρισμού

φίλτρου (ανατρέξτε στην ενότητα 'Χρήση του κουμπιού καθαρισμού φίλτρου' στο κεφάλαιο 'Χρήση της συσκευής').

1 Απενεργοποιήστε τη συσκευή και αποσυνδέστε το φις από την πρίζα.

2 Πιέστε το κουμπί περιτύλιξης καλωδίου για να περιτυλίξετε το καλώδιο.

3 Τοποθετήστε τη συσκευή σε όρθια θέση. Εισαγάγετε την προεξοχή του πέλματος μέσα στη σχισμή αποθήκευσης προκειμένου να στερεώσετε το πέλαμα στη συσκευή.

4 Θέτετε πάντα το πέλαμα Tilt-Active στη ρύθμιση για χαλιά (με τη βούρτσα μέσα στην υποδοχή του πέλματος) κατά την αποθήκευσή του. Επίσης, αποφεύγετε να λυγίζουν οι πλαϊνές βούρτσες.

Παραγγελία εξαρτημάτων

Εάν αντιμετωπίσετε δυσκολίες στην ανεύρεση φίλτρων ή άλλων εξαρτημάτων για τη συσκευή, επικοινωνήστε με το Κέντρο Εξυπηρέτησης Καταναλωτών της Philips στη χώρα σας ή συμβουλευτείτε το φυλλάδιο διεθνούς εγγύησης.

- Τα πλενόμενα φίλτρα Ultra Clean Air HEPA 13 διατίθενται υπό τον τύπο FC8038.

Περιβάλλον



- Στο τέλος της ζωής της συσκευής μην την πετάξετε μαζί με τα συνηθισμένα απορρίμματα του σπιτιού σας, αλλά παραδώστε τη σε ένα επίσημο σημείο συλλογής για ανακύκλωση. Με αυτόν τον τρόπο, θα βοηθήσετε στην προστασία του περιβάλλοντος.

Εγγύηση & σέρβις

Εάν χρειάζεστε πληροφορίες ή εάν αντιμετωπίζετε κάποιο πρόβλημα, επισκεφθείτε την τοποθεσία της Philips στη διεύθυνση www.philips.com ή επικοινωνήστε με το Κέντρο Εξυπηρέτησης Καταναλωτών της Philips στη χώρα σας (θα βρείτε το τηλέφωνο στο φυλλάδιο διεθνούς εγγύησης). Εάν δεν υπάρχει Κέντρο Εξυπηρέτησης Καταναλωτών στη χώρα σας, απευθυνθείτε στον τοπικό αντιπρόσωπο της Philips ή επικοινωνήστε με το Τμήμα Επισκευών των Οικιακών Συσκευών και Ειδών Προσωπικής Περιποίησης της Philips.

Οδηγός ανεύρεσης/επίλυσης προβλημάτων

Σε αυτό το κεφάλαιο συνοψίζονται τα πιο συνηθισμένα προβλήματα που μπορεί να αντιμετωπίσετε με τη συσκευή. Εάν δεν μπορείτε να επιλύσετε το πρόβλημα βάσει των παρακάτω πληροφοριών, επικοινωνήστε με το Κέντρο Εξυπηρέτησης Καταναλωτών στη χώρα σας.

1 Η λυχνία στο κουμπί καθαρισμού φίλτρου αναβοσβήνει.

- Το κυλινδρικό φίλτρο πρέπει να καθαριστεί. Πιέστε το κουμπί καθαρισμού φίλτρου για να καθαρίσετε το κυλινδρικό φίλτρο.

2 Η συσκευή δεν ενεργοποιείται και οι λυχνίες απορροφητικής δύναμης αναβοσβήνουν.

- Η θήκη κυλινδρικού φίλτρου μαζί με το κυλινδρικό φίλτρο δεν έχουν τοποθετηθεί μέσα στο δοχείο συλλογής σκόνης. Τοποθετήστε τη θήκη κυλινδρικού φίλτρου μαζί με το κυλινδρικό φίλτρο.

3 Η απορροφητική δύναμη είναι ανεπαρκής.

- Ενδέχεται να επιλέξατε μια χαμηλή ρύθμιση απορροφητικής δύναμης. Επιλέξτε μια υψηλότερη ρύθμιση απορροφητικής δύναμης.
- Ενδέχεται το κυλινδρικό φίλτρο να είναι πολύ βρόμικο. Εάν χρειάζεται, καθαρίστε αυτό το φίλτρο.
- Ενδέχεται το φίλτρο προστασίας του μοτέρ ή/και το φίλτρο Ultra Clean Air HEPA 13 να είναι βρόμικα. Καθαρίστε ή αντικαταστήστε τα φίλτρα.
- Ελέγξτε εάν το πέλμα ή ο εύκαμπτος σωλήνας έχουν μπλοκάρει. Για να αφαιρέσετε το εμπόδιο, αποσυνδέστε το μπλοκαρισμένο εξάρτημα και συνδέστε το (εφόσον είναι εφικτό) από την ανάποδη. Ενεργοποιήστε την ηλεκτρική σκούπα προκειμένου ο αέρας να περάσει με αντίθετη κατεύθυνση μέσα από το εξάρτημα που έχει μπλοκάρει.

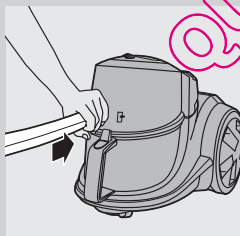

Introducción

Enhorabuena por la compra de este producto y bienvenido a Philips. Para sacar el mayor partido de la asistencia que Philips le ofrece, registre su producto en www.philips.com/welcome.

Descripción general (fig. 1)

- 1 Filtro cilíndrico
- 2 Carcasa del filtro cilíndrico
- 3 Botón de liberación de la cubeta para el polvo
- 4 Cubeta para el polvo
- 5 Abertura para conexión de la manguera
- 6 Botones de potencia de succión (MIN y MAX)
- 7 Pilotos de potencia de succión
- 8 Botón Filter-Clean
- 9 Botón de encendido/apagado
- 10 Cubierta
- 11 Filtro protector del motor
- 12 Rueda
- 13 Botón recogecable
- 14 Botón de liberación de la manguera
- 15 Conector de la manguera
- 16 Mango
- 17 Soporte para accesorios
- 18 Cepillo pequeño (sólo en modelos específicos)
- 19 Boquilla pequeña
- 20 Boquilla estrecha
- 21 Cepillo Parquet (sólo en modelos específicos)
- 22 Cepillo Tri-Active (sólo en modelos específicos)
- 23 Saliente para aparcar/guardar
- 24 Conmutador para alfombras/suelos duros
- 25 Cepillo lateral
- 26 Cepillo para suelos (sólo en modelos específicos)
- 27 Conmutador para alfombras/suelos duros
- 28 Tubo telescópico
- 29 Filtro HEPA 13 Ultra Clean Air
- 30 Rejilla del filtro
- 31 Cable de alimentación
- 32 Ranura para aparcar
- 33 Rueda giratoria
- 34 Ranura para guardar
- 35 Placa de modelo

Importante

Antes de usar el aparato, lea atentamente este manual de usuario y consérvelo por si necesitara consultarlo en el futuro.

Peligro

- No aspire nunca agua ni ningún otro líquido. No aspire nunca sustancias inflamables ni cenizas hasta que éstas estén frías.

Advertencia

- Antes de enchufar el aparato, compruebe si el voltaje indicado en el mismo se corresponde con el voltaje de red local.
- No utilice el aparato si la clavija, el cable de alimentación o el propio aparato están dañados.
- Si el cable de alimentación está dañado, debe ser sustituido por Philips o por un centro de servicio autorizado por Philips, con el fin de evitar situaciones de peligro.
- Este aparato no debe ser usado por personas (adultos o niños) con su capacidad física, psíquica o sensorial reducida, ni por quienes no tengan los conocimientos y la experiencia necesarios, a menos que sean supervisados o instruidos acerca del uso del aparato por una persona responsable de su seguridad.
- Asegúrese de que los niños no jueguen con este aparato.
- No oriente la manguera, el tubo o cualquier otro accesorio hacia los ojos ni los oídos, ni se los ponga en la boca cuando estén conectados al aspirador y éste esté encendido.

Precaución

- No aspire objetos grandes, ya que pueden obstruir el paso de aire por el tubo o la manguera.
- Si usa el aspirador para aspirar cenizas, arena fina, cal, cemento o sustancias similares, los poros del filtro cilíndrico se taponarán. En caso de que la potencia de succión disminuya, limpie el filtro cilíndrico.
- Aspirar objetos grandes podría obstruir el paso del aire en el tubo o la manguera. Si esto ocurre, hay que eliminar la obstrucción.
- No utilice nunca el aparato sin el filtro protector del motor, ya que se podría dañar el motor y reducir la vida útil del aparato.
- El filtro cilíndrico no es resistente al agua y, por lo tanto, no se puede limpiar con agua o agentes de limpieza. Limpie el filtro sólo con el sistema Filter-Clean.
- Utilice sólo el filtro cilíndrico Philips que se suministra con el aparato.
- Durante la aspiración, especialmente en las habitaciones con poca humedad en el aire, el aspirador creará electricidad estática. Por tanto puede sufrir descargas eléctricas al tocar el tubo u otras piezas de acero del aspirador. Estas descargas no son dañinas para usted ni tampoco dañan el aparato. Para reducir este problema le recomendamos:
 1. descargar el aparato apoyando frecuentemente el tubo sobre otros objetos de metal de la habitación (como por ejemplo, las patas de una mesa o silla, radiador, etc.);
 2. elevar el nivel de humedad en el aire de la habitación colocando un recipiente con agua en la habitación. Por ejemplo, puede colgar botellas de agua en los radiadores o colocar recipientes llenos de agua en los radiadores o cerca de ellos.

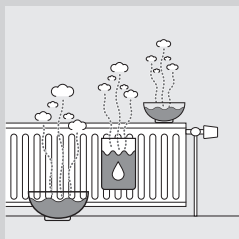

Campos electromagnéticos (CEM)

Este aparato Philips cumple todos los estándares sobre campos electromagnéticos (CEM). Si se utiliza correctamente y de acuerdo con las

instrucciones de este manual, el aparato se puede usar de forma segura según los conocimientos científicos disponibles hoy en día.

QUELASPIRATEUR.COM

Preparación para su uso

Manguera

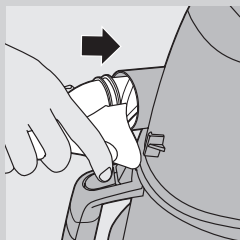

- 1 Para conectar la manguera, acóplela al aparato presionando firmemente hasta que encaje (“clic”).

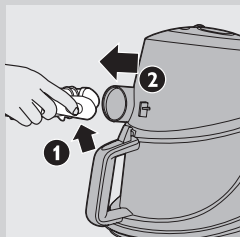

- 2 Para desconectar la manguera, pulse el botón de liberación (1) y tire de la manguera para sacarla del aparato (2).

Tubo telescópico

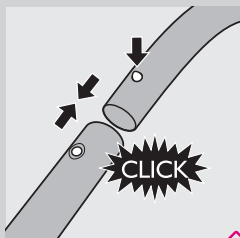

- 1 Para conectar el tubo a la empuñadura de la manguera, presione el botón de bloqueo de la empuñadura e inserte ésta en el tubo. Encaje el botón de bloqueo en el orificio correspondiente del tubo (“clic”).

- 2 Para desconectar el tubo del mango presione el botón de bloqueo y tire del mango para sacarlo del tubo.

Haga lo mismo para conectar y desconectar los cepillos o boquillas.

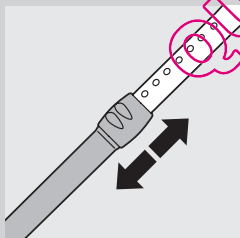

- 3 Ajuste el tubo a la longitud que le resulte más cómoda para aspirar.

Cepillo Tri-Active (sólo en modelos específicos)

El cepillo Tri-Active puede utilizarse para limpiar alfombras y suelos duros.

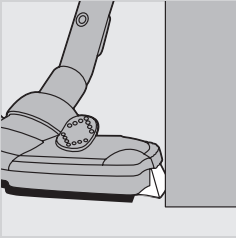

- Los cepillos laterales atrapan más polvo y suciedad por los lados del cepillo, y le permiten limpiar mejor junto a muebles y otros obstáculos.

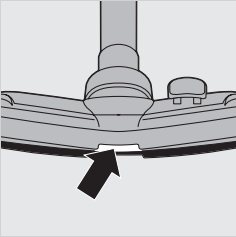

- La abertura de la parte delantera del cepillo le permite aspirar partículas más grandes.

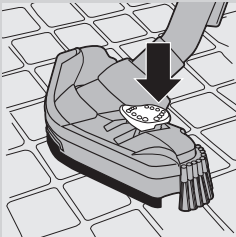

- 1 Para limpiar suelos duros, empuje con el pie el conmutador situado en la parte superior del cepillo.

- ▶ La tira de cepillos para limpiar suelos duros saldrá de la carcasa y, al mismo tiempo, la rueda subirá para evitar arañazos y facilitar el manejo.

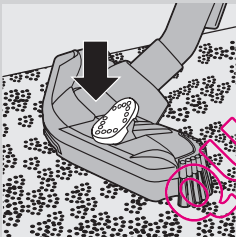

- 2 Para limpiar alfombras, empuje de nuevo el conmutador.

- ▶ La tira de cepillos desaparecerá dentro de la carcasa del cepillo y la rueda bajará automáticamente.

Cepillo para suelos (sólo en modelos específicos)

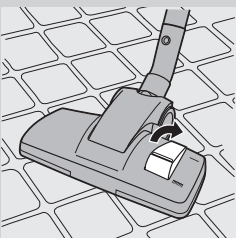

El cepillo para suelos puede utilizarse tanto sobre alfombras como sobre suelos duros.

- 1 Para limpiar suelos duros, empuje con el pie el conmutador situado en la parte superior del cepillo.

- ▶ La tira de cepillos para limpiar suelos duros saldrá de la carcasa.

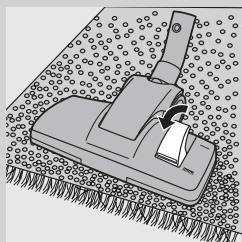

- 2** Para limpiar alfombras, empuje de nuevo el conmutador.
 - ▶ La tira de cepillos desaparecerá dentro de la carcasa.

Cepillo Parquet (sólo en modelos específicos)



- El cepillo para parquet está diseñado para la limpieza suave de suelos de parquet.

Boquilla estrecha, boquilla pequeña y boquilla con cepillo (sólo en modelos específicos)



- 1** Conecte la boquilla estrecha (1), la boquilla pequeña (2) o el cepillo pequeño (3) directamente a la empuñadura o al tubo.

Soporte para accesorios

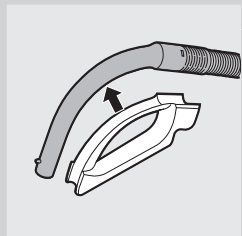

- 1** Encaje el soporte para accesorios en el mango.
- 2** Encaje los dos accesorios en el soporte para accesorios:

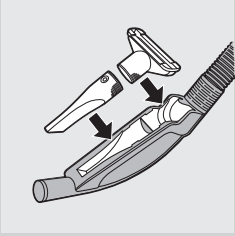

- Boquilla estrecha y boquilla pequeña.

Nota: Asegúrese de que la abertura de succión de la boquilla pequeña esté orientada hacia fuera del soporte.

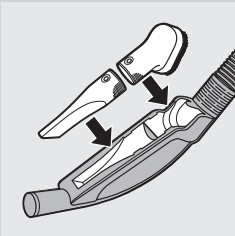

- Boquilla estrecha y cepillo pequeño.

Nota: Asegúrese de que la abertura de succión del cepillo pequeño esté orientada hacia el soporte.

Uso del aparato

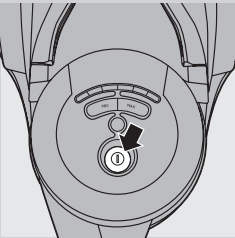

- 1** Tire del cable para sacarlo del aparato y enchufe la clavija a la toma de corriente.
- 2** Pulse el botón de encendido/apagado de la parte superior del aparato para encenderlo.

Ajuste de la potencia de succión

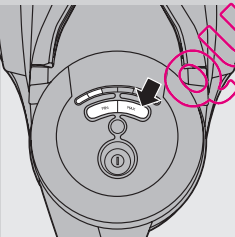

Mientras aspira, puede ajustar la potencia de succión a una de las 5 posiciones diferentes.

- Puede ajustar la potencia de succión con los botones MIN y MAX (sólo en modelos específicos) de la parte superior del aparato.

Interrupción durante el uso

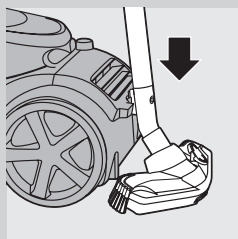

- 1 Si quiere hacer una pausa, inserte el saliente del cepillo en la ranura para aparcarse con el fin de fijar el tubo en una posición cómoda.

Uso del botón Filter-Clean

Un filtro cilíndrico limpio ayuda a mantener una alta potencia de succión.

Pulse siempre el botón Filter-Clean cuando haya terminado de aspirar.

Sólo es necesario realizar el proceso de limpieza del filtro una vez para garantizar la limpieza correcta del filtro.

- 1 Apague el aparato y déjelo enchufado a la toma de corriente durante el proceso de limpieza del filtro.
- 2 Mantenga el aparato en posición horizontal, con todas las ruedas apoyadas en el suelo.

Deje siempre la manguera conectada al aparato durante el proceso de limpieza del filtro para evitar que el polvo salga del aparato.

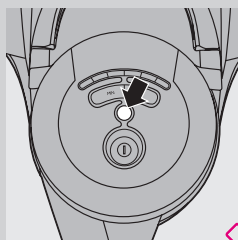

- 3 Pulse el botón Filter-Clean.
 - ▶ El piloto del botón Filter-Clean se enciende y se oye un pitido antes de que empiece el proceso de limpieza del filtro.
 - ▶ Durante el proceso de limpieza del filtro, el aparato emite un ruido vibratorio. Esto es completamente normal.
 - ▶ Cuando el proceso de limpieza del filtro termina, se oye un pitido y el piloto del botón Filter-Clean se apaga.
- 4 También puede pulsar el botón Filter-Clean mientras aspira.
 - ▶ Al hacerlo, el motor deja de funcionar y comienza el proceso de limpieza del filtro. Durante éste, el aparato no aspira suciedad.
 - ▶ Cuando el proceso de limpieza del filtro ha terminado, el piloto del botón Filter-Clean se apaga. El motor empieza a funcionar de nuevo automáticamente, por lo que puede seguir aspirando.

Nota: Si no pulsa el botón Filter-Clean después de haber aspirado varias veces, el piloto del botón Filter-Clean empezará a parpadear. Esto le avisa de que tiene que pulsar el botón Filter-Clean para evitar que el filtro se obstruya.

Limpeza y mantenimiento

Pulse siempre el botón Filter-Clean cuando haya terminado de aspirar.

Si normalmente no pulsa el botón Filter-Clean cuando el piloto del botón Filter-Clean parpadea, el filtro cilíndrico se obstruirá con suciedad y la potencia de succión será insuficiente.

Si esto sucede, limpie el filtro cilíndrico como se describe a continuación.

Limpeza de la cubeta para el polvo y del filtro cilíndrico

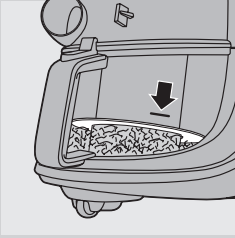

Desenchufe siempre el aparato antes de vaciar la cubeta para el polvo.

La cubeta para el polvo no se puede lavar en el lavavajillas.

- 1** Vacíe la cubeta para el polvo cuando el nivel de polvo llegue al disco de la carcasa del filtro cilíndrico.
- 2** Apague el aparato, desenchúfelo de la toma de corriente y desconecte la manguera del aparato.

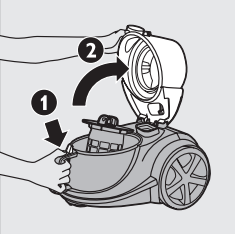

- 3** Desbloquee la cubierta pulsando el botón de liberación del asa de la cubeta para el polvo (1) y abra la cubierta (2).

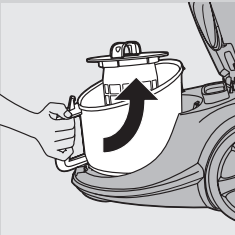

- 4** Saque la cubeta para el polvo del aparato.

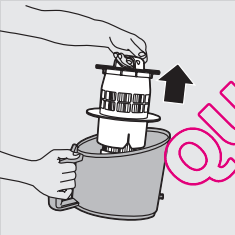

- 5** Sujete la cubeta para el polvo sobre un cubo de la basura y saque la carcasa del filtro cilíndrico de la cubeta. Vacíe la cubeta.

- 6** Limpie la cubeta para el polvo con agua fría del grifo y un poco de detergente líquido.



- 7** Golpee suavemente la carcasa del filtro cilíndrico contra el cubo de la basura para eliminar el polvo más fino de la carcasa.

QUELASPIRATEUR.COM

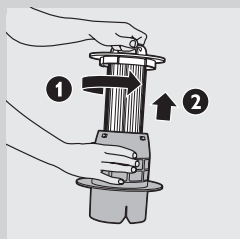

- 8** Si quiere limpiar más a fondo la carcasa del filtro cilíndrico, primero saque el filtro cilíndrico de la carcasa. Para ello, gire el asa de la parte superior del filtro cilíndrico en sentido contrario al de las agujas del reloj (1) y saque el filtro de la carcasa (2).

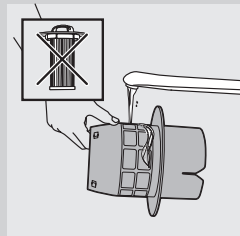

- 9** A continuación, limpie la carcasa del filtro cilíndrico con un paño seco o con agua fría y un poco de detergente líquido.

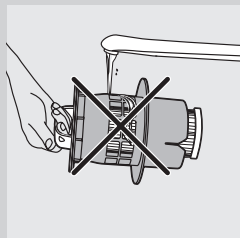

No lave bajo el grifo la carcasa del filtro cilíndrico con el filtro dentro.

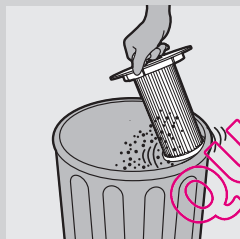

- 10** Para limpiar el filtro cilíndrico, golpee suavemente el borde de plástico del filtro cilíndrico contra el cubo de basura para eliminar el polvo más fino del filtro.

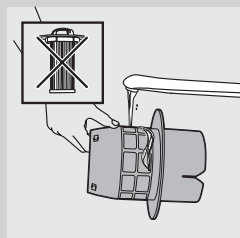

El filtro cilíndrico no es resistente al agua y, por lo tanto, no se puede lavar con agua ni con agentes de limpieza.

- 11** Vuelva a colocar el filtro cilíndrico en la carcasa del mismo y gire el asa en el sentido de las agujas del reloj hasta que el filtro cilíndrico encaje en su posición.

Asegúrese de que el filtro cilíndrico quede bien fijado a su carcasa ("clic").

Asegúrese de que la carcasa del filtro cilíndrico esté seca antes de volver a introducir el filtro cilíndrico en ella.

- 12** Vuelva a colocar la carcasa con el filtro cilíndrico en la cubeta para el polvo y vuelva a poner la cubeta para el polvo en el aparato.

Asegúrese de que la cubeta para el polvo esté seca antes de volver a introducir la carcasa del filtro cilíndrico.

Si no vuelve a colocar la carcasa del filtro cilíndrico, los pilotos de potencia de succión empezarán a parpadear y el aparato no se podrá encender.

13 Cierre la cubierta firmemente (“clic”).

14 Enchufe el aparato a la red. Asegúrese de que el aparato está en posición horizontal, con todas las ruedas apoyadas en el suelo y la manguera conectada al aparato.

15 Pulse el botón Filter-Clean.

16 Para conseguir unos resultados óptimos, vacíe la cubeta para el polvo cuando haya terminado el proceso de limpieza del filtro (consulte la sección “Limpieza de la cubeta para el polvo y de la carcasa del filtro cilíndrico”).

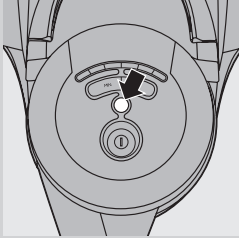

Filtro permanente protector del motor

Limpie el filtro de protección del motor cada dos meses.

1 Desenchufe el aparato.

2 Saque el filtro protector del motor del aparato y límpielo sacudiendo el polvo sobre el cubo de la basura.

Si el filtro protector del motor está muy sucio, puede lavarlo también con agua fría del grifo.

No utilice detergente líquido ni cualquier otro agente de limpieza para limpiar el filtro protector del motor.

3 Vuelva a colocar el filtro limpio en el compartimento del filtro presionando firmemente para asegurarse de que queda bien colocado.

Asegúrese de que el filtro protector del motor esté completamente seco antes de volver a colocarlo en el compartimento del filtro.

Filtro lavable HEPA 13 Ultra Clean Air

El filtro de HEPA 13 Ultra Clean Air puede eliminar el 99,95% de las partículas de hasta 0,0003 mm del aire de salida. Esto incluye no sólo el polvo normal de la casa, sino también organismos microscópicos dañinos como los ácaros del polvo y sus excrementos, conocidos causantes de alergias respiratorias. Lave el filtro HEPA 13 Ultra Clean Air cada 6 meses. Puede lavar el filtro HEPA 13 Ultra Clean Air hasta 4 veces. Sustituya el filtro después de haberlo lavado 4 veces.

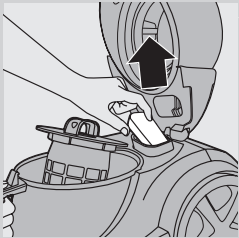

QUEVEDOAPARATUR.COM

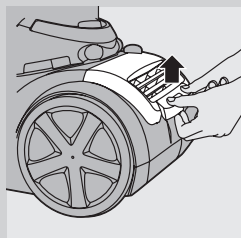

1 Quite la rejilla del filtro.

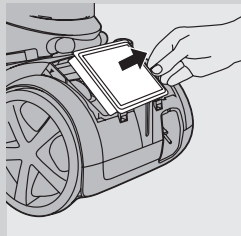

2 Saque el filtro lavable HEPA 13.

3 Enjuague la cara plisada del filtro HEPA 13 bajo el grifo de agua caliente a poca presión.

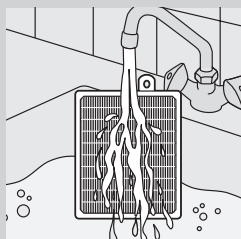

- Sujete el filtro de modo que la cara plisada esté orientada hacia arriba y que el agua fluya en paralelo a los pliegues. Mantenga el filtro en un ángulo apropiado para que el agua elimine la suciedad del interior de los pliegues.

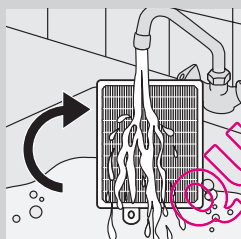

- Gire el filtro 180° y deje que el agua fluya por los pliegues en dirección contraria. Continúe con este proceso hasta que el filtro quede limpio.

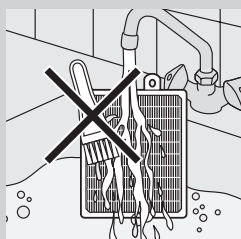

No frote nunca el filtro lavable con un cepillo.

Nota: La limpieza del filtro no le devuelve a éste su color original, sino que restablece su capacidad de filtrado.

4 Sacuda con cuidado el agua de la superficie del filtro y deje que éste se seque al menos durante 2 horas antes de colocarlo de nuevo en el aspirador.

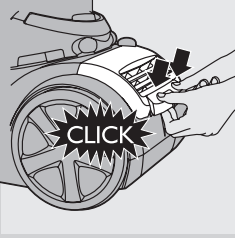

- 5 Vuelva a colocar el filtro en el aparato y ponga de nuevo la parte superior de la rejilla del filtro, presionando las esquinas inferiores hasta que encajen en su sitio (“clic”).

Almacenamiento

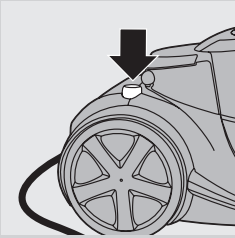

Antes de guardar el aparato, asegúrese de limpiar el filtro cilíndrico pulsando el botón Filter-Clean (consulte la sección “Uso del botón Filter-Clean” del capítulo “Uso del aparato”).

- 1 Apague el aparato y desenchúfelo de la toma de corriente.
- 2 Pulse el botón de recogida del cable para recoger el cable de alimentación.

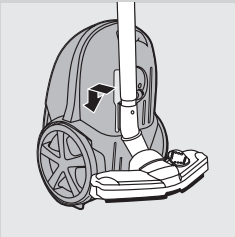

- 3 Ponga el aparato en posición vertical e introduzca el saliente del cepillo en la ranura para acoplar el cepillo al aparato.

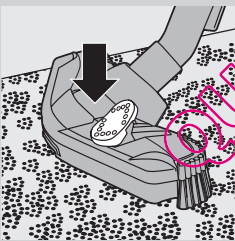

- 4 Cuando guarde el aparato, coloque siempre el cepillo Tri-Active en la posición para alfombras (con la tira de cepillos recogida) y evite que se doblen los cepillos laterales.

Solicitud de accesorios

Si tuviera algún problema para encontrar filtros u otros accesorios para su aparato, póngase en contacto con el Servicio de Atención al Cliente de Philips en su país o consulte el folleto de garantía mundial.

- Los filtros lavables HEPA 13 Ultra Clean Air están disponibles con el número de modelo FC8038.

Medio ambiente



- Al final de su vida útil, no tire el aparato junto con la basura normal del hogar. Llévelo a un punto de recogida oficial para su reciclado. De esta manera ayudará a conservar el medio ambiente.

Garantía y servicio

Si necesita información o tiene algún problema, visite la página Web de Philips en www.philips.com, o póngase en contacto con el Servicio de Atención al Cliente de Philips en su país (hallará el número de teléfono en el folleto de la garantía mundial). Si no hay Servicio de Atención al Cliente de Philips en su país, diríjase a su distribuidor local Philips o póngase en contacto con el Service Department de Philips Domestic Appliances and Personal Care BV.

Guía de resolución de problemas

En este capítulo se resumen los problemas más frecuentes que pueden surgir. Si no puede resolver el problema, póngase en contacto con el Servicio de Atención al Cliente de su país.

1 El piloto del botón Filter-Clean parpadea.

- Debe limpiar el filtro cilíndrico. Pulse el botón Filter-Clean para limpiar el filtro.

2 El aparato no se enciende y el piloto de potencia de succión parpadea.

- No ha introducido la carcasa del filtro cilíndrico con el filtro dentro en la cubeta para el polvo. Introduzca la carcasa del filtro cilíndrico con el filtro.

3 La potencia de succión es insuficiente.

- Puede que haya seleccionado una potencia de succión baja. Seleccione una potencia más alta.
- Puede que el filtro cilíndrico esté lleno de suciedad. Si es necesario, limpie este filtro.
- Puede que el filtro de protección del motor o el filtro HEPA 13 Ultra Clean Air estén sucios. Limpie o sustituya los filtros.
- Compruebe si el cepillo, la boquilla o la manguera están obstruidas. Para eliminar la obstrucción, desconecte la pieza obstruida y conéctela al revés (en la medida de lo posible). Ponga en marcha el aspirador para hacer que el aire pase a través de la pieza obstruida en dirección contraria.

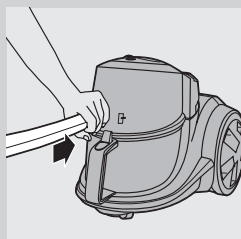

Johdanto

Onnittelut ostoksestasi ja tervetuloa Philips-tuotteiden käyttäjäksi! Hyödynnä Philipsin tuki ja rekisteröi tuotteesi osoitteessa www.philips.com/welcome.

Yleiskuvaus (Kuva 1)

- 1 Suodatinsylinteri
- 2 Suodatinsylinterin kotelo
- 3 Pölysäiliön avauspainike
- 4 Pölysäiliö
- 5 Letkun kiinnitysaukko
- 6 Imutehon säätöpainikkeet (MIN ja MAX)
- 7 Imutehon merkkivalot
- 8 Suodattimen puhdistuspainike
- 9 Käynnistuspainike
- 10 Kansi
- 11 Moottorinsuojasuodatin
- 12 Pyörä
- 13 Johdon kelauspainike
- 14 Letkun vapautuspainike
- 15 Letkun liitin
- 16 Kädensija
- 17 Lisäosan pidike
- 18 Pieni harjasuutin (vain tietyissä malleissa)
- 19 Pieni suutin
- 20 Rakosuutin
- 21 Parkettisuutin (vain tietyissä malleissa)
- 22 Tri-Active-suutin (vain tietyissä malleissa)
- 23 Tauko- ja säilytyspidikkeet
- 24 Keinukytkin lattia- ja mattoasetuksille
- 25 Sivuharja
- 26 Lattia- ja mattosuutin (vain tietyissä malleissa)
- 27 Keinukytkin lattia- ja mattoasetuksille
- 28 Teleskooppiputki
- 29 Ultra Clean Air HEPA 13 -suodatin
- 30 Suodattimen pidike
- 31 Virtajohto
- 32 Taukopidike
- 33 Kääntyvä pyörä
- 34 Säilytyspidike
- 35 Tyypikilpi

Tärkeää

Lue tämä käyttöopas huolellisesti ennen käyttöä ja säilytä se myöhempää tarvetta varten.

Vaara

- Älä imuroi vettä tai muuta nestettä. Älä imuroi herkästi syttyviä aineita tai kuumaa tuhkaa.

Varoitus

- Tarkista, että laitteeseen merkitty käyttöjännite vastaa paikallista verkkojännitettä, ennen kuin liität laitteen pistorasiaan.
- Älä käytä laitetta, jos pistoke, johto tai itse laite on vaurioitunut.
- Jos virtajohto on vahingoittunut, se on oman turvallisuutesi vuoksi hyvä vaihdattaa Philipsin valtuuttamassa huoltoliikkeessä tai muulla ammattitaitoisella korjaajalla.
- Laitetta ei ole tarkoitettu lasten tai sellaisten henkilöiden käyttöön, joiden fyysinen tai henkinen toimintakyky on rajoittunut tai joilla ei ole kokemusta tai tietoa laitteen käytöstä, muuten kuin heidän turvallisuudestaan vastaavan henkilön valvonnassa ja ohjauksessa.
- Pienten lasten ei saa antaa leikkiä laitteella.
- Älä osoita letkulla, putkella tai muilla osilla ketään silmiin tai korviin. Älä laita suuhusi letkua, joka on kytketty käynnissä olevaan pölynimuriin.

Varoitus

- Älä imuroi suuria esineitä, sillä ne voivat tukkia letkun tai putken.
- Kun imuroit tuhkaa, hienoa hiekkaa, kalkkia, sementtiä tai muita vastaavia aineita, suodatinsylinterin huokokset tukkeutuvat. Jos imuteho heikkenee selvästi, puhdista suodatinsylinteri.
- Suurten esineiden imuroiminen saattaa tukkia letkun tai putken. Jos näin tapahtuu, tukos on poistettava.
- Älä käytä laitetta ilman moottorisuojasuodatinta, sillä silloin moottori vioittuu ja laitteen käyttöikä lyhenee.
- Suodatinsylinteri ei ole vedenkestävä eikä sitä voi puhdistaa vedellä tai puhdistusaineilla. Suodatin puhdistetaan aina suodatintimen puhdistustoinnissa avulla.
- Käytä vain laitteen mukana toimitettua Philips-suodatinsylinteriä.
- Pölynimuri saa imuroinnin aikana aikaan staattista sähköä varsinkin huoneissa, joiden ilma on kuiva. Sen tuloksena voit saada pieniä sähköiskuja, kun kosketat pölyimurin putkea tai muita teräsoasia. Nämä sähköiskut eivät ole vaarallisia sinulle, eivätkä ne vahingoita laitetta. Voit vähentää sähköisyyttä seuraavilla tavoilla:
 1. Pura laitteen varaus koskettamalla putkella usein muita huoneessa olevia metalliesineitä (esimerkiksi pöydän tai tuolin jalvoja, lämpöpatteria tms.).
 2. Nosta huoneen ilmankosteutta pitämällä huoneessa vesiastiaa. Voit esimerkiksi ripustaa vedellä täytettyjä astioita lämpöpattereihin tai asettaa niitä lämpöpatterien päälle tai viereen.

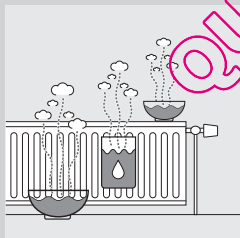

Sähkömagneettiset kentät (EMF)

Tämä Philips-laite vastaa kaikkia, sähkömagneettisia kenttiä (EMF) koskevia standardeja. Jos laitetta käytetään oikein ja tämän käyttöohjeen ohjeiden mukaisesti, sen käyttäminen on turvallista tämänhetkisen tutkimustiedon perusteella.

Käyttöönoton valmistelu

Letku

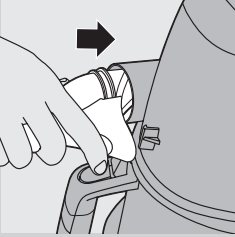

- 1 Kiinnitä letku työntämällä sitä tiukasti kiinni laitteeseen, kunnes kuulet napsahduksen.

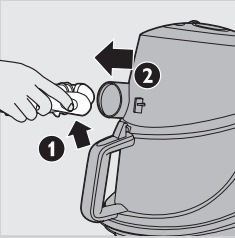

- 2 Irrota letku painamalla vapautuspainiketta (1) ja vetämällä letku irti laitteesta (2).

Teleskooppiputki

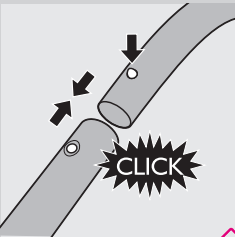

- 1 Liitä putki letkun kädensijaan painamalla kädensijan lukitusnappia ja työntämällä kädensija putkeen. Sovita lukitusnappi putkessa olevaan reikään (kuulet napsahduksen).
- 2 Voit irrottaa putken kädensijasta painamalla lukitusnappia ja vetämällä kädensijan irti putkesta.

Suuttimet kiinnitetään ja irrotetaan samalla tavalla.

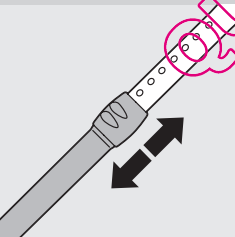

- 3 Säädä putken pituus itsellesi sopivaksi imurointia varten.

Tri-Active-suutin (vain tietyissä malleissa)

Tri-Active-suutinta voi käyttää monenlaisten mattojen ja koviin lattiapintojen imurointiin.

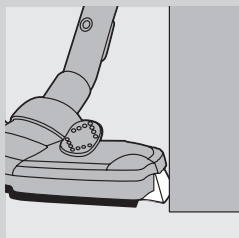

- Suuttimen reunoilla olevat sivuharjat keräävät tehokkaasti pölyä ja likaa, mikä helpottaa esimerkiksi huonekalujen jalkojen imurointia.

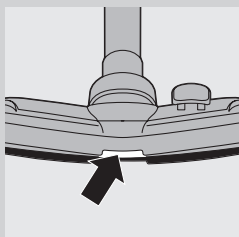

- Suuttimen kärjessä oleva isokokoinen aukko imee helposti isommatkin roskat.

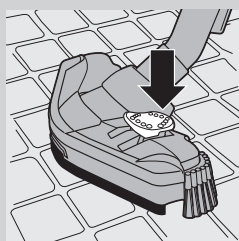

- 1 Kun imuroit lattiapintoja, paina suuttimen päällä olevaa keinukytkintä jalallasi.
 - ▶ Lattiapinnoille tarkoitettu harjaosa tulee ulos syvennyksestä. Samalla suuttimen pyörä nousee ylös, jotta lattiapinnat eivät naarmuuntuisi ja laite liikkuisi mahdollisimman ketterästi.

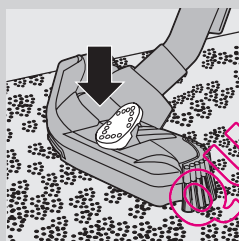

- 2 Kun imuroit mattoja, paina keinukytkintä uudelleen.
 - ▶ Harjaosa vetäytyy takaisin suuttimen syvennykseen ja pyörä laskeutuu alas automaattisesti.

Lattia- ja mattosuutin (vain tietyissä malleissa)

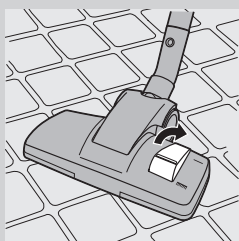

Lattia- ja mattosuutinta voi käyttää sekä matoilla että kovilla lattiapinnoilla.

- 1 Kun imuroit lattiapintoja, paina suuttimen päällä olevaa keinukytkintä jalallasi.
 - ▶ Lattiapinnoille tarkoitettu harjaosa tulee ulos syvennyksestä.



- 2** Kun imuroit mattoja, paina keinukytkintä uudelleen.
- ▶ Harjaosa vetäytyy takaisin suuttimen syvennykseen.

Parkettisuutin (vain tietyissä malleissa)



- Parkettisuutin on tarkoitettu parkettilattioiden hellävaraiseen puhdistukseen.

Rakosuutin, pieni suutin ja pieni harja (vain tietyissä malleissa)

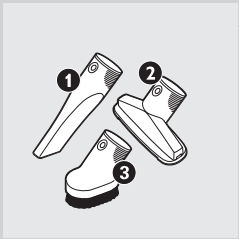

- 1** Kiinnitä rakosuutin (1), pieni suutin (2) tai pieni harjasuutin (3) suoraan kädensijaan tai putkeen.

Lisäosan pidike

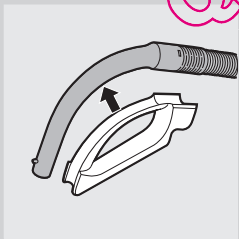

- 1** Napsauta tarviketeline kiinni kädensijaan.
- 2** Napsauta kaksi lisävarustetta tarviketelineeseen:

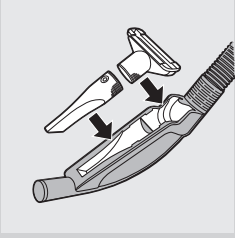

- rakosuutin ja pieni suutin

Huomautus: Varmista, pienen suuttimen imuaukko osoittaa pidikkeestä pois päin.

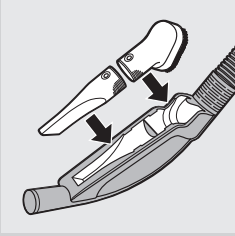

- Rakosuutin ja pieni harjasuutin.

Huomautus: Varmista, pienen harjan imuaukko on pidikkeeseen päin.

Käyttö

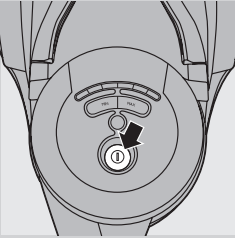

- 1 Vedä virtajohto ulos liitteestä ja liitä se pistorasiaan.
- 2 Paina laitteen päällä olevaa käynnistyspainiketta.

Imutehon säätäminen

voit säätää varren pituutta imuroinnin aikana itsellesi sopivaksi valitsemalla jonkin viidestä asetuksesta.

- Imutehoa voi säätää laitteen yläosan MIN- ja MAX-painikkeilla (vain tietyt mallit).

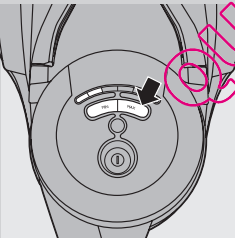

Taukotoiminto

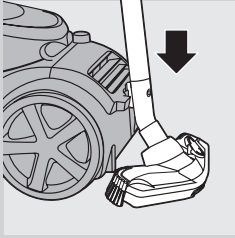

- 1 Jos haluat keskeyttää imuroinnin hetkeksi, aseta suuttimessa oleva pidike taukopidikkeeseen.

Suodattimen puhdistuspainikkeen käyttäminen

Puhdas suodatusylinteri auttaa ylläpitämään hyvän imutehon.

Kun olet lopettanut imuroinnin, paina aina suodattimen puhdistuspainiketta.

Suodatin puhdistuu kunnolla jo yhdellä puhdistustoiminnon käyttökerralla.

- 1 Sammuta laite ja jätä pistoke pistoraasiaan suodattimen puhdistustoiminnon ajaksi.
- 2 Pidä laite vaakasuorassa asennossa siten, että kaikki pyörät koskettavat lattiaa.

Jätä letku aina kiinni laitteeseen suodattimen puhdistustoiminnon ajaksi, ettei laitteesta pääse ulos pölyä.

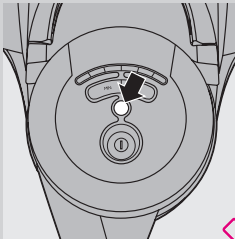

- 3 Paina suodattimen puhdistuspainiketta
 - Suodattimen puhdistuspainikkeen merkkivalo syttyy, ja laitteesta kuuluu merkkiääni, kun suodattimen puhdistustoiminto käynnistyy.
 - Puhdistustoiminnon aikana laitteesta kuuluu kolisevaa ääntä. Tämä on täysin normaalia.
 - Kun suodattimen puhdistustoiminto on päättynyt, laitteesta kuuluu merkkiääni ja suodattimen puhdistustoiminnon merkkivalo sammuu.
- 4 Voit painaa suodattimen puhdistuspainiketta myös imuroinnin aikana.
 - Kun teet näin, moottori sammuu ja suodattimen puhdistustoiminto käynnistyy. Puhdistustoiminnon aikana laitteen imutoiminto keskeytyy.
 - Kun puhdistustoiminto on päättynyt, suodattimen puhdistustoiminnon merkkivalo sammuu. Moottori käynnistyy automaattisesti uudelleen, ja voit jatkaa imurointia normaalisti.

Huomautus: Jos suodattimen puhdistuspainiketta ei muisteta painaa useiden imuointikertojen jälkeen, puhdistustoiminnon merkkivalo alkaa vilkkua. Merkkivalo ilmoittaa, että suodattimen puhdistuspainiketta on painettava, ettei suodatin tukkeutuisi.

Puhdistus ja hoito

Kun olet lopettanut imuroinnin, paina aina suodattimen puhdistuspainiketta.

Jos et paina suodattimen puhdistuspainiketta, kun puhdistustoiminnon merkkivalo vilkkuu, lika tukkii suodatusylinterin ja laitteen imuteho on riittämätön.

Puhdista tukkiutunut suodatusylinteri seuraavasti.

Pölysäiliön ja suodatinsylinterin puhdistaminen

Irrota laite aina pistorasiasta ennen pölysäiliön puhdistamista.

Pölysäiliö ei ole konepesun kestävä.

- 1 Tyhjennä pölysäiliö heti, kun pölyä on kertynyt suodatinsylinterin kotelon pyöreään levyyn asti.
- 2 Katkaise laitteesta virta, irrota pistoke pistorasiasta ja irrota letku laitteesta.

- 3 Avaa kansi painamalla pölysäiliön (1) kädensijan päällä olevaa avauspainiketta. Kierrä kansi auki (2).

- 4 Nosta pölysäiliö irti laitteesta.

- 5 Rida pölysäiliötä roskakorin päällä ja nosta suodatinsylinterin kotelo irti säiliöstä. Tyhjennä säiliö.

- 6 Puhdista pölysäiliö kylmällä juoksevalla vedellä ja muutamalla tipalla astianpesuainetta.

- 7 Taputtele suodatinsylinterin koteloa roskakoria vasten, jotta kaikki hienojakoinen pöly irtoaa.

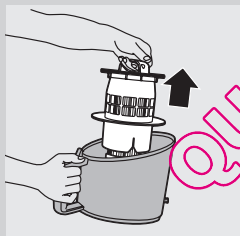
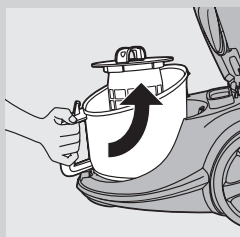
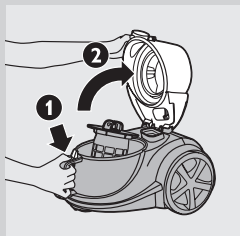
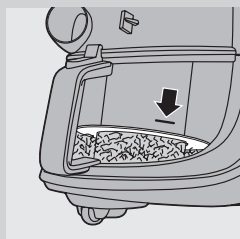

QUEL'ASPIRATEUR.COM

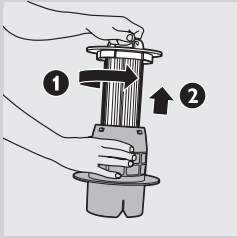

- 8** Jos haluat puhdistaa suodatinsylinterin kotelon perusteellisemmin, poista ensin suodatinsylinteri kotelosta. Poista suodatinsylinteri kiertämällä suodattimen yläosassa olevaa kädensijaa vastapäivään (1) ja nostamalla sitten suodatinsylinteri pois kotelosta (2).

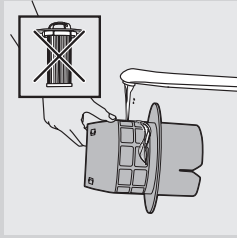

- 9** Puhdista suodatinsylinterin kotelo kuivalla liinalla tai kylmällä juoksevilla vedellä ja muutamalla tipalla astianpesuainetta.

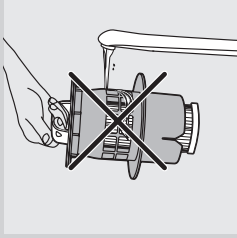

Älä puhdista suodatinsylinterin kotelo juoksevilla vedellä, kun suodattimen sylinteri on vielä sen sisällä.

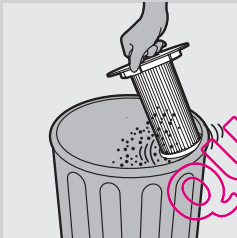

- 10** Puhdista suodatinsylinteri ja poista hienojakoinen pöly napauttamalla hellävaraisesti suodatinsylinterin muovista reunaa jäteastiaa vasten.

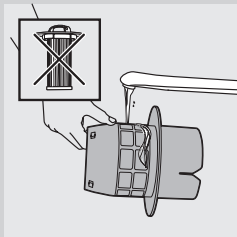

Suodatinsylinteri ei ole vedenkestävä, joten sitä ei voi puhdistaa vedellä tai puhdistusaineilla.

- 11** Aseta suodatinsylinteri takaisin koteloonsa ja kierrä kädensijaa myötäpäivään, kunnes sylinteri napsahtaa paikalleen.

Tarkista, että suodatinsylinteri napsahtaa tiukasti kiinni koteloon.

Varmista, että suodatinsylinterin kotelo on täysin kuiva, ennen kuin asetat suodattimen sylinterin siihen takaisin.

- 12** Aseta kotelo ja suodatinsylinteri takaisin pölysäiliöön ja sijoita pölysäiliö takaisin laitteeseen.

Tarkista, että pölysäiliö on kuiva, ennen kuin asetat suodatinsylinterin kotelon takaisin paikalleen.

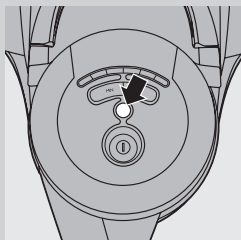

Jos suodatinsylinterin kotelo ei ole paikallaan, imutehon merkkivalo alkaa vilkkua ja laitetta ei voi käynnistää.

- 13** Sulje kansi tiiviisti, kunnes se napsahtaa paikoilleen.
- 14** Liitä pistoke pistorasiaan. Tarkista, että laite on vaaka-asennossa, että kaikki pyörät koskettavat lattiaa ja että letku on liitetty laitteeseen.
- 15** Paina suodattimen puhdistuspainiketta
- 16** Saat parhaan tuloksen tyhjentämällä pölysäiliön, kun suodattimen puhdistustoiminto on päättynyt (lisätietoja on kohdassa Pölysäiliön ja suodatinsylinterin kotelon puhdistaminen).

Kestokäyttöinen moottorinsuojasuodatin

Puhdista kestävä moottorinsuojasuodatin joka toinen kuukausi.

- 1** Irrota pistoke pistorasiasta.
- 2** Irrota moottorinsuojasuodatin laitteesta ja puhdista se ravistelemalla siitä pölyt roskakoriin.

Jos moottorinsuojasuodatin on erittäin likainen, voit myös huuhdella sen juoksevalla, kylmällä vedellä.

Älä käytä pesuaineita tai muita puhdistusaineita moottorinsuojasuodattimen puhdistamiseen.

- 3** Paina puhdas suodatin tiukasti takaisin suodatinlokeroon.

Tarkista, että moottorinsuojasuodatin on täysin kuiva, ennen kuin asetat sen takaisin suodatinlokeroon.

Pestävä Ultra Clean Air HEPA 13 -suodatin

Ultra Clean Air HEPA 13 -suodatin suodattaa poistoilmasta 99,95 % kaikista halkaisijaltaan vähintään 0,0003 mm:n hiukkasista. Näihin kuuluvat tavalliset nuonepölyn lisäksi haitalliset pölypunkit ja pölypunkkipöly, jotka turmeltusti aiheuttavat hengitysteiden allergioita. Puhdista Ultra Clean Air HEPA 13 -suodatin puolen vuoden välein. Voit puhdistaa pestävän Ultra Clean Air HEPA 13 -suodattimen enintään 4 kertaa. Vaihda suodatin neljän puhdistuskerran jälkeen.

- 1** Irrota suodattimen pidike.
- 2** Irrota pestävä HEPA 13 -suodatin.
- 3** Huuhtelee HEPA 13 -suodattimen laskostettu puoli lämpimän, hitaasti virtaavan vesiastian alla.

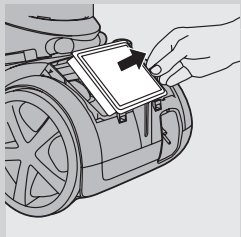
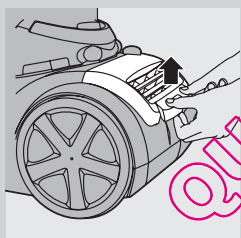
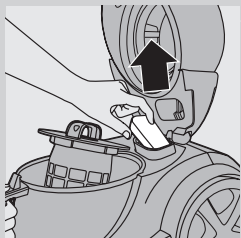

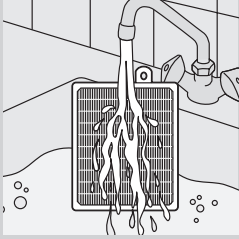

- Pidä suodatinta niin, että laskostettu puoli osoittaa ylöspäin ja vesi virtaa laskosten suuntaan. Pidä suodatin sellaisessa kulmassa, että vesi huuhtoo lian laskosten välistä.

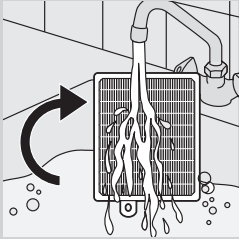

- Käännä suodatinta 180 astetta niin, että vesi virtaa laskosten myötä vastakkaiseen suuntaan.
- Toista nämä toimet, kunnes suodatin on puhdas.

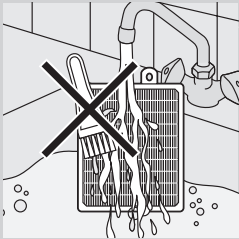

Älä koskaan puhdistista pestävää suodatinta harjalla.

Huomautus: Puhdistus ei palauta suodattimen alkuperäistä väriä, mutta se palauttaa suodatustehon.

- 4 Ravista vesi huolellisesti suodattimen pinnasta. Anna suodattimen kuivua vähintään kaksi tuntia, ennen kuin asetat sen takaisin polynimurtiin.

- 5 Aseta suodatin takaisin laitteeseen. Aseta suodattimen pidikkeen yläosa paikalleen ja paina alakulmista, kunnes ne napsahtavat paikoilleen.

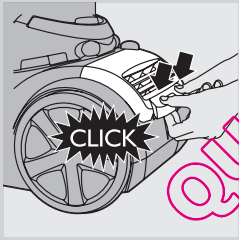

Säilytys

Ennen kuin asetat laitteen säilytykseen, varmista aina, että suodatinsylinteri on puhdistettu painamalla suodattimen puhdistuspainiketta (lisätietoja on kappaleen Käyttö kohdassa Suodattimen puhdistuspainikkeen käyttäminen).

- 1 Katkaise laitteesta virta ja irrota pistoke pistorasiasta.

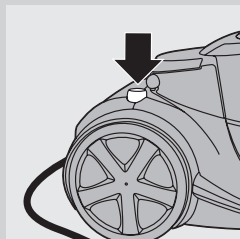

- 2** Kelaia virtajohto takaisin painamalla kelauskytkintä.

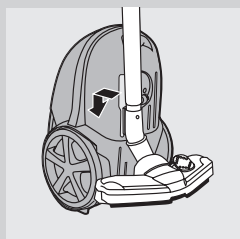

- 3** Nosta laite pystyasentoon ja kiinnitä suutin laitteeseen työntämällä suuttimen pidike säilytyspidikkeeseen.

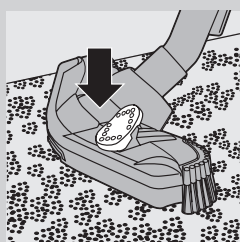

- 4** Varmista, että Tri-Active-suuttimen harjakset ovat mattoasennossa (harjakset vedettynä suuttimen sisään), kun asetat laitteen säilytykseen. Näin estät harjasten taittumisen.

Tarvikkeiden tilaaminen

Jos suodattimien tai muiden lisäosien ostamisessa on hankaluuksia, ota yhteys Philipsin maakohtaiseen asiakaspalveluun tai katso lisätietoja kansainvälisestä takuulehtisestä.

- Super Clean Air HEPA 13 -suodattimien tuotenumero on FC8038.

Ympäristöasiaa



- Älä hävitä vanhoja laitteita tavallisen talousjätteen mukana, vaan toimita ne valtuutettuun kierrätyspisteeseen. Näin autat vähentämään ympäristölle aiheutuvia haittavaikutuksia.

Takuu & huolto

Jos haluat lisätietoja tai laitteen suhteen on ongelmia, käy Philipsin internet-sivuilla osoitteessa www.philips.com tai ota yhteys Philipsin asiakaspalveluun

(puhelinnumero löytyy takuulehtisestä). Voit myös ottaa yhteyttä Philips-jälleenmyyjään tai Philipsin valtuuttamaan huoltoliikkeeseen.

Vianmääritys

Tässä luvussa kuvataan tavallisimmat laitteen käyttöön liittyvät ongelmat. Ellet onnistu ratkaisemaan ongelmaa alla olevien ohjeiden avulla, ota yhteyttä Philipsin maakohtaiseen asiakaspalveluun.

1 Suodattimen puhdistuspainikkeen merkkivalo vilkkuu.

- Suodatinsylinteri on puhdistettava. Puhdista suodatinsylinteri painamalla suodattimen puhdistuspainiketta.

2 Laite ei käynnisty ja imutehon merkkivalo vilkkuu.

- Suodatinsylinterin kotelo ja suodattimen sylinteri eivät ole kunnolla paikallaan pölysäiliössä. Aseta suodatinsylinterin kotelo ja sylinteri laitteeseen.

3 Imuteho ei riitä.

- Valittuna saattaa olla alhainen imutehon asetus. Valitse tehokkaampi imutehon asetus.
- Suodatinsylinterissä saattaa olla ikää. Puhdista suodatin tarvittaessa.
- Moottorisuojasuodatin ja/tai Ultra Clean Air HEPA 13 -suodatin ovat likaisia. Puhdista tai vaihda suodattimet.
- Tarkista, onko suutin tai letku tukkeutunut. Poista tukos irrottamalla tukkeutunut osa ja liittämällä se (niin tiukasti kuin mahdollista) toisin päin laitteeseen. Käynnistä pölynmuri, jotta vastakkainen ilmavirta irrottaisi tukoksen.

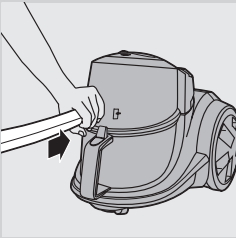

QUELASPIRINER.COM

Introduction

Félicitations pour votre achat et bienvenue dans l'univers Philips ! Pour profiter pleinement de l'assistance Philips, enregistrez votre produit sur le site à l'adresse suivante : www.philips.com/welcome.

Description générale (fig. 1)

- 1 Filtre cylindrique
- 2 Logement du filtre cylindrique
- 3 Bouton de déverrouillage du récupérateur de poussière
- 4 Récupérateur de poussière
- 5 Orifice de raccordement du flexible
- 6 Boutons de puissance d'aspiration (MIN et MAX)
- 7 Voyants de puissance d'aspiration
- 8 Bouton de nettoyage du filtre
- 9 Bouton marche/arrêt
- 10 Couvercle
- 11 Filtre de protection du moteur
- 12 Roue
- 13 Bouton d'enroulement du cordon
- 14 Bouton de déverrouillage du tuyau
- 15 Raccord du flexible
- 16 Poignée
- 17 Porte-accessoires
- 18 Petite brosse (certains modèles uniquement)
- 19 Petite brosse
- 20 Suceur plat
- 21 Brosse parquet (certains modèles uniquement)
- 22 Brosse In-Active (certains modèles uniquement)
- 23 Insert de rangement
- 24 Sélecteur pour moquettes/sols durs
- 25 Brossettes latérales
- 26 Brosse combinée (certains modèles uniquement)
- 27 Sélecteur pour moquettes/sols durs
- 28 Tube télescopique
- 29 Filtre HEPA 13 Ultra Clean Air
- 30 Grille du filtre
- 31 Cordon d'alimentation
- 32 Insert pour rangement du tube
- 33 Roulette pivotante
- 34 Insert pour rangement du tube
- 35 Plaque signalétique

Important

Lisez attentivement ce mode d'emploi avant d'utiliser l'appareil et conservez-le pour un usage ultérieur.

Danger

- N'aspirez jamais d'eau, de liquides, de substances inflammables, ni de cendres encore chaudes.

Avertissement

- Avant de brancher l'appareil, vérifiez que la tension indiquée sur l'appareil correspond à la tension supportée par le secteur local.
- N'utilisez jamais l'appareil si la fiche, le cordon d'alimentation ou l'appareil lui-même est endommagé.
- Si le cordon d'alimentation est endommagé, il doit être remplacé par Philips, par un Centre Service Agréé Philips ou par un technicien qualifié afin d'éviter tout accident.
- Cet appareil n'est pas destiné à être utilisé par des personnes (notamment des enfants) dont les capacités physiques, sensorielles ou intellectuelles sont réduites, ou par des personnes manquant d'expérience ou de connaissances, à moins que celles-ci ne soient sous surveillance ou qu'elles n'aient reçu des instructions quant à l'utilisation de l'appareil par une personne responsable de leur sécurité.
- Veillez à ce que les enfants ne puissent pas jouer avec l'appareil.
- Ne dirigez pas le flexible, le tube ou tout autre accessoire vers les yeux ou les oreilles et ne les placez pas dans votre bouche lorsqu'ils sont raccordés à l'aspirateur et que celui-ci est sous tension.

Attention

- N'aspirez pas d'objets de grande taille car ils peuvent bloquer le passage de l'air dans le tube ou le tuyau.
- Lorsque vous aspirez des cendres, du sable fin, de la chaux, de la poussière de ciment ou d'autres substances similaires, les pores du filtre cylindrique se bouchent. Si vous constatez une forte diminution de la puissance d'aspiration, nettoyez le filtre cylindrique.
- L'aspiration d'objets de grande taille peut bloquer le passage de l'air dans le tube ou le tuyau. Si tel le cas, vous devez retirer ces objets du tube ou du tuyau.
- N'utilisez jamais l'appareil sans filtre de protection du moteur car vous risquez d'endommager le moteur et de réduire la durée de vie de l'appareil.
- Le filtre cylindrique n'est pas étanche. Il ne doit pas être nettoyé à l'eau ni avec des produits abrasifs. Nettoyez-le uniquement à l'aide du système de nettoyage du filtre.
- Utilisez exclusivement le filtre cylindrique Philips fourni avec l'appareil.
- Lors de l'aspiration, notamment dans des pièces où l'air est peu humide, l'aspirateur produit de l'électricité statique. Lorsque vous touchez le tube ou d'autres parties en acier de l'aspirateur, vous pouvez par conséquent ressentir de légères décharges électriques sans danger pour votre santé et l'appareil. Pour réduire ce désagrément, nous vous conseillons :
 - 1 de décharger l'appareil en plaçant fréquemment le tube contre d'autres objets métalliques de la pièce (par exemple, des pieds de table ou de chaise, un radiateur, etc.) ;



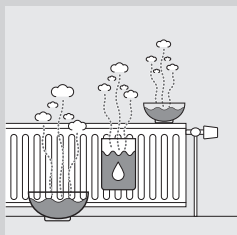

- 2 d'augmenter le niveau d'humidité de l'air dans la pièce en y plaçant de l'eau, par exemple dans un humidificateur suspendu à vos radiateurs ou dans des bols posés dessus ou à proximité.

Champs électromagnétiques (CEM)

Cet appareil Philips est conforme à toutes les normes relatives aux champs électromagnétiques (CEM). Il répond aux règles de sécurité établies sur la base des connaissances scientifiques actuelles s'il est manipulé correctement et conformément aux instructions de ce mode d'emploi.

Avant l'utilisation

Flexible

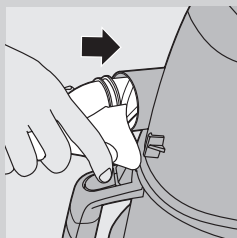

- 1 Pour raccorder le flexible, insérez-le fermement dans l'appareil (clic).

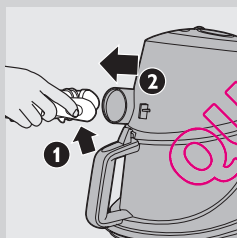

- 2 Pour détacher le tuyau, appuyez sur le bouton de déverrouillage (1) et retirez le tuyau de l'appareil (2).

Tube télescopique

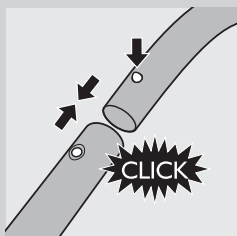

- 1 Pour fixer le tube à la poignée du tuyau, appuyez sur le bouton de verrouillage de la poignée et insérez la poignée dans le tube. Enclenchez le bouton de verrouillage dans l'orifice du tube (clic).

- 2 Pour détacher le tube de la poignée, appuyez sur le bouton de verrouillage et séparez les deux parties.

Procédez de la même façon pour fixer et détacher les embouts.

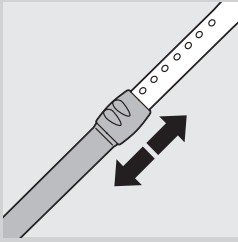

- 3** Réglez le tube à la longueur qui vous convient.

Brosse Tri-Active (certains modèles uniquement)

La brosse Tri-Active est multifonctionnelle ; elle s'adapte aussi bien aux moquettes qu'aux sols durs.

- Les brosettes latérales permettent de ramasser plus de poussière et de saleté de part et d'autre de la brosse, pour un meilleur résultat le long des meubles ou d'autres obstacles.

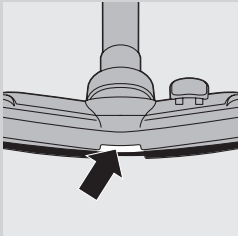
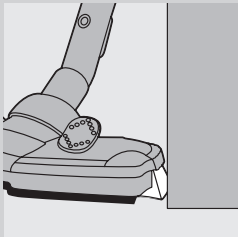

- L'ouverture à l'avant de la brosse permet d'aspirer les particules de plus grande taille.

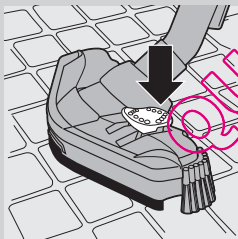

- 1** Pour nettoyer les sols durs, actionnez du pied le sélecteur situé sur la brosse.

- ▶ La brosette pour sols durs sort ainsi de son logement. La roue se soulève également afin d'éviter les rayures et d'augmenter la maniabilité de l'appareil.

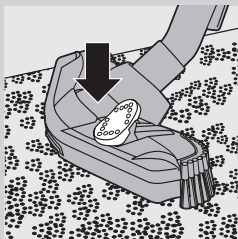

- 2** Pour nettoyer les moquettes, actionnez de nouveau le sélecteur.

- ▶ La brosette rentre dans son logement et la roue descend automatiquement.

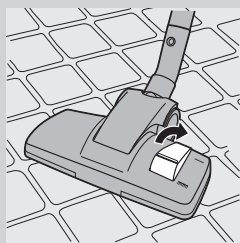
Brosse combinée (certains modèles uniquement)

La brosse combinée vous permet de passer l'aspirateur sur des sols durs ou moquettes.

- 1** Pour nettoyer les sols durs, actionnez du pied le sélecteur situé sur la brosse.
- ▮ La brosette pour sols durs sort de son logement.

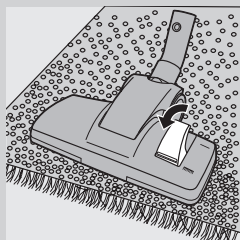

- 2** Pour nettoyer les moquettes, actionnez de nouveau le sélecteur.
- ▮ La brosette rentre dans son logement.

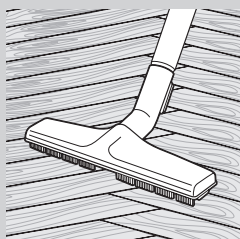
Brosse parquet (certains modèles uniquement)

- La brosse parquet est conçue pour un nettoyage en douceur des parquets.

Suceur plat, petit embout et petite brosse (uniquement certains modèles)

- 1** Fixez le suceur plat (1), le petit embout (2) ou la petite brosse (3) directement sur la poignée ou le tube.

Porte-accessoires

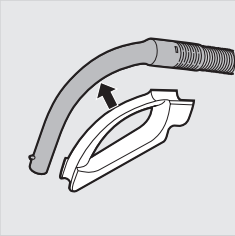

- 1 Fixez le porte-accessoires sur la poignée.
- 2 Fixez les deux accessoires sur le support.

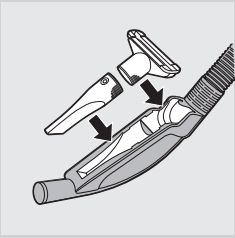

- Suceur plat et petit embout

Remarque : Assurez-vous que l'orifice d'aspiration du petit embout sorte bien du support.

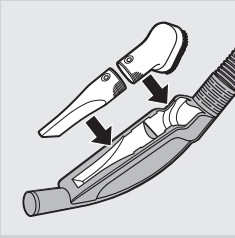

- Suceur plat et petite brosse

Remarque : Assurez-vous que l'orifice d'aspiration de la brosse soit face au support.

Utilisation de l'appareil

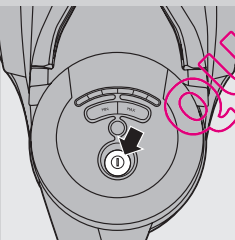

- 1 Sortez le cordon d'alimentation de l'appareil et branchez-le sur une prise secteur.
- 2 Appuyez sur le bouton marche/arrêt de l'appareil pour l'allumer.

Réglage de la puissance d'aspiration

Lorsque vous utilisez l'aspirateur, vous pouvez régler la puissance d'aspiration sur l'un des 5 niveaux proposés.

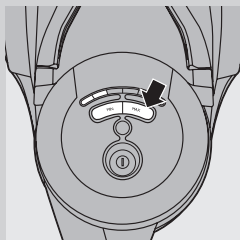

- Vous pouvez régler la puissance d'aspiration à l'aide des boutons MIN et MAX (certains modèles uniquement) de l'appareil.

Pause en cours d'utilisation

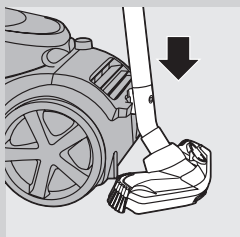

- 1 Si vous souhaitez interrompre momentanément votre tâche, insérez la clavette de l'embout dans le logement du tube pour ranger ce dernier dans une position pratique.

Utilisation du bouton de nettoyage du filtre

Un filtre cylindrique propre permet de conserver une puissance d'aspiration optimale.

Appuyez toujours sur le bouton de nettoyage du filtre après utilisation de l'aspirateur.

Le nettoyage du filtre ne doit être effectué qu'à une reprise pour garantir la propreté du filtre.

- 1 Éteignez l'appareil mais ne le débranchez pas du secteur pendant le nettoyage du filtre.
- 2 Placez l'appareil en position horizontale ; toutes les roues doivent toucher le sol.

Le tuyau doit toujours être raccordé à l'appareil au cours du nettoyage du filtre pour éviter que de la poussière ne s'échappe de l'appareil.

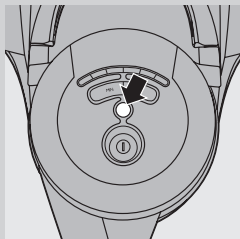

- 3 Appuyez sur le bouton de nettoyage du filtre.
 - Le voyant situé sur le bouton de nettoyage du filtre s'allume et l'appareil émet un signal sonore avant le démarrage du nettoyage du filtre.
 - L'appareil produit un cliquetis pendant le nettoyage du filtre. Ce phénomène est tout à fait normal.
 - Une fois le nettoyage du filtre terminé, l'appareil émet un signal sonore et le voyant situé sur le bouton de nettoyage du filtre s'éteint.
- 4 Vous pouvez également appuyer sur le bouton de nettoyage du filtre en cours d'aspiration.
 - De cette manière, le moteur s'arrête et le nettoyage du filtre commence. L'appareil n'aspire pas de poussière pendant ce processus.

- Une fois l'opération terminée, le voyant situé sur le bouton de nettoyage du filtre s'éteint. Le moteur redémarre automatiquement et vous pouvez de nouveau utiliser votre aspirateur.

Remarque : Si vous n'appuyez pas sur le bouton de nettoyage du filtre après plusieurs séances d'aspiration, le voyant situé sur celui-ci se met à clignoter. Il vous indique que vous devez procéder au nettoyage du filtre afin que ce dernier ne se bouche pas.

Nettoyage et entretien

Appuyez toujours sur le bouton de nettoyage du filtre après utilisation de l'aspirateur.

Si vous continuez à ne pas procéder au nettoyage du filtre lorsque le voyant du bouton de nettoyage du filtre clignote, le filtre cylindrique se bouchera et la puissance d'aspiration sera insuffisante.

Si cela se produit, nettoyez le filtre cylindrique comme décrit ci-dessous.

Nettoyage du récupérateur de poussière et du filtre cylindrique

Débranchez toujours l'appareil avant de vider le récupérateur de poussière.

Le récupérateur de poussière ne peut pas être nettoyé au lave-vaisselle.

- Videz le récupérateur de poussière dès que le niveau de poussière atteint le disque du logement du filtre cylindrique.

- Éteignez l'appareil, débranchez-le du secteur et retirez le tuyau de l'appareil.

- Détachez le couvercle en appuyant sur le bouton de déverrouillage de la poignée du récupérateur de poussière (1). Ouvrez le couvercle (2).

- Retirez le récupérateur de poussière de l'appareil.

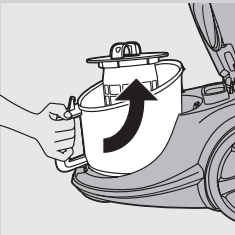
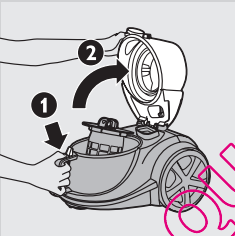
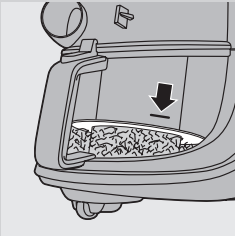

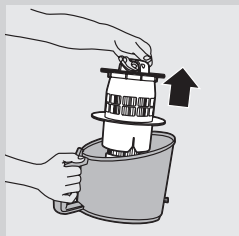

5 Retirez le logement du filtre cylindrique du récupérateur de poussière tout en maintenant ce dernier au-dessus d'une poubelle. Videz le récupérateur.

6 Nettoyez le récupérateur à l'eau froide avec un peu de liquide vaisselle.



7 Tapotez le logement du filtre cylindrique contre la poubelle pour ôter toute la poussière.

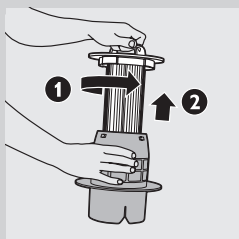

8 Si vous souhaitez nettoyer le logement du filtre cylindrique en profondeur, commencez par retirer le filtre cylindrique de son logement. Pour cela, faites tourner la poignée du filtre cylindrique dans le sens inverse des aiguilles d'une montre (1), puis retirez-le de son logement (2).

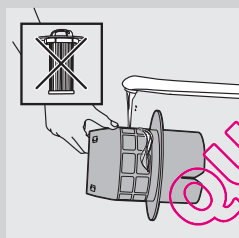

9 Nettoyez ensuite le logement du filtre cylindrique à l'aide d'un chiffon sec ou à l'eau froide avec un peu de liquide vaisselle.

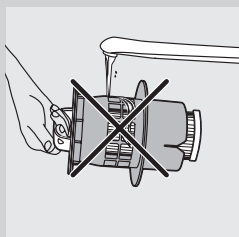

Ne nettoyez pas sous le robinet le logement du filtre cylindrique équipé de son filtre.



- 10** Pour nettoyer le filtre cylindrique, tapotez son bord en plastique contre la poubelle pour retirer la poussière qu'il contient.

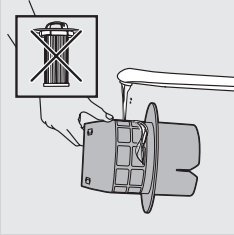

Le filtre cylindrique n'est pas étanche. Il ne doit pas être nettoyé à l'eau ni avec des produits abrasifs.

- 11** Remplacez le filtre cylindrique dans son logement et faites tourner la poignée dans le sens des aiguilles d'une montre jusqu'à ce que le filtre cylindrique s'enclenche.

Assurez-vous que le filtre cylindrique est correctement fixé au logement (clic).

Assurez-vous que le logement du filtre cylindrique est parfaitement sec avant de réinsérer le filtre.

- 12** Remplacez le logement contenant le filtre cylindrique dans le récupérateur de poussière, puis placez ce dernier dans l'appareil.

Assurez-vous que le récupérateur de poussière est parfaitement sec avant de réinsérer le logement du filtre cylindrique.

Si vous n'avez pas réinséré le logement du filtre cylindrique, les voyants de puissance d'aspiration clignotent et l'appareil ne se met pas en marche.

- 13** Fermez le couvercle (vous devez entendre un clic).

- 14** Branchez l'appareil sur le secteur. Assurez-vous qu'il est en position horizontale, avec toutes les roues sur le sol, et que le tuyau est raccordé à l'appareil.

- 15** Appuyez sur le bouton de nettoyage du filtre.

- 16** Pour un résultat optimal, videz le récupérateur de poussière une fois le nettoyage du filtre terminé (voir la section « Nettoyage du récupérateur de poussière et du logement du filtre cylindrique »).

Filter permanent de protection du moteur

Nettoyez le filtre de protection permanent du moteur tous les deux mois.

- 1** Débranchez l'appareil.

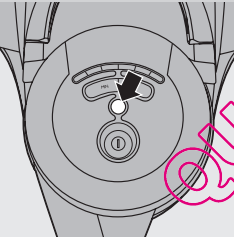

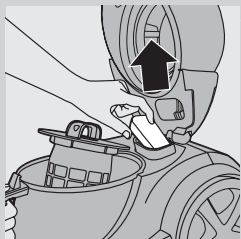

- 2** Sortez le filtre de protection du moteur de l'appareil et nettoyez-le en le secouant au-dessus d'une poubelle pour en retirer la poussière. Si le filtre de protection du moteur est trop sale, vous pouvez le rincer à l'eau froide du robinet.

N'utilisez pas de liquide vaisselle ni d'autre détergent pour nettoyer le filtre de protection du moteur.

- 3** Remplacez correctement le filtre nettoyé dans son logement.

Assurez-vous que le filtre de protection du moteur est parfaitement sec avant de le replacer dans son logement.

Filter HEPA 13 lavable

Le filtre HEPA 13 Ultra Clean Air permet de supprimer 99,95 % des particules de plus de 0,0003 mm, c'est-à-dire non seulement la poussière domestique normale, mais également les parasites microscopiques tels que les acariens, ainsi que leurs excréments, causes connues d'allergies respiratoires. Nettoyez le filtre HEPA 13 Ultra Clean Air lavable tous les 6 mois. Vous pouvez nettoyer le filtre HEPA 13 Ultra Clean Air lavable 4 fois. Remplacez-le après l'avoir utilisé 4 fois.

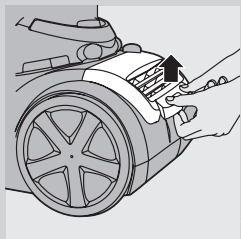

- 1** Retirez la grille du filtre.

- 2** Retirez le filtre HEPA 13 lavable.

- 3** Rincez le côté plissé du filtre HEPA 13 sous l'eau chaude.

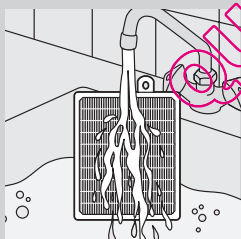
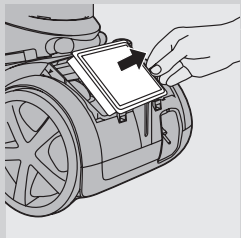

- Tenez le filtre de façon à ce que les zones plissées soient orientées vers le haut et que l'eau s'écoule parallèlement à celles-ci. Puis, tenez le filtre de façon à ce que l'eau élimine la poussière incrustée dans les zones plissées.

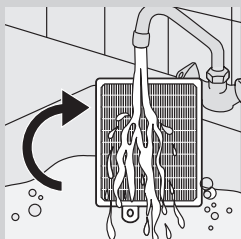

- Tournez le filtre de 180° de façon à ce que l'eau s'écoule dans l'autre sens, le long des zones tissées.
- Répétez cette opération jusqu'à ce que le filtre soit propre.

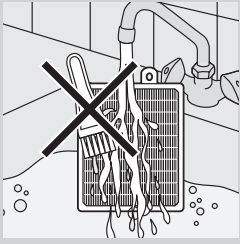

Ne nettoyez jamais le filtre lavable à l'aide d'une brosse.

Remarque : Le nettoyage ne permet pas au filtre de retrouver sa couleur d'origine. En revanche, il lui permet de retrouver ses qualités de filtration.

- 4 Secouez le filtre pour en retirer l'excès d'eau. Laissez-le sécher pendant au moins 2 heures avant de le replacer dans l'aspirateur.

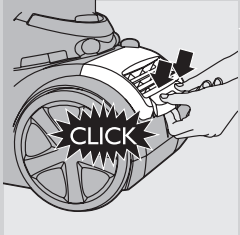

- 5 Remplacez le filtre dans l'appareil. Remplacez la partie supérieure de la grille du filtre, puis poussez sur les coins inférieurs jusqu'à ce qu'ils s'enclenchent (clic).

Rangement

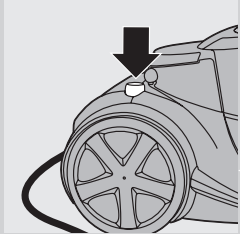

Avant de ranger l'appareil, veillez à toujours nettoyer le filtre cylindrique au moyen du bouton de nettoyage du filtre (voir la section « Utilisation du bouton de nettoyage du filtre » du chapitre « Utilisation de l'appareil »).

- 1 Mettez l'appareil hors tension et débranchez-le du secteur.
- 2 Enroulez le cordon d'alimentation en appuyant sur le bouton d'enroulement.

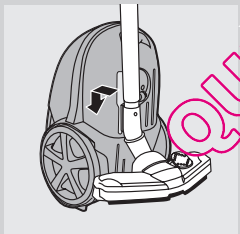

- 3 Pour fixer l'embout à l'appareil, placez l'appareil en position verticale, puis insérez la clavette de l'embout dans la rainure prévue à cet effet.

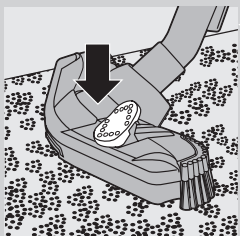

- 4 Veillez à toujours rentrer la brosse de la brosse Tri-Active lorsque vous rangez l'appareil pour éviter que les brosses latérales se tordent.

Commande d'accessoires

Si vous rencontrez des problèmes pour vous procurer des filtres ou autres accessoires, contactez le Service Consommateurs Philips de votre pays ou consultez le dépliant de garantie internationale.

- Les filtres lavables HEPA 13 sont disponibles sous la référence FC8038.

Environnement



- Lorsqu'il ne fonctionnera plus, ne jetez pas l'appareil avec les ordures ménagères, mais déposez-le à un endroit assigné à cet effet, où il pourra être recyclé. Vous contribuerez ainsi à la protection de l'environnement.

Garantie et service

Si vous souhaitez obtenir des informations supplémentaires ou si vous rencontrez un problème, visitez le site Web de Philips à l'adresse www.philips.com ou contactez le Service Consommateurs Philips de votre pays. Vous trouverez le numéro de téléphone correspondant sur le dépliant de garantie internationale. S'il n'existe pas de Service Consommateurs Philips dans votre pays, renseignez-vous auprès de votre revendeur Philips local ou contactez le Service Department of Philips Domestic Appliances and Personal Care BV.

Dépannage

Cette rubrique présente les problèmes les plus courants que vous pouvez rencontrer avec votre appareil. Si vous ne parvenez pas à résoudre le problème à l'aide des informations ci-dessous, contactez le Service Consommateurs Philips de votre pays.

1 Le voyant du bouton de nettoyage du filtre clignote.

- Le filtre cylindrique doit être nettoyé. Pour ce faire, appuyez sur le bouton de nettoyage du filtre.

2 L'appareil ne se met pas en marche et les voyants de puissance d'aspiration clignent.

- Le logement du filtre cylindrique ainsi que le filtre cylindrique n'ont pas été insérés dans le récupérateur de poussière. Insérez-y le logement du filtre cylindrique contenant le filtre cylindrique.

3 La puissance d'aspiration est insuffisante.

- Vous avez peut-être sélectionné un niveau de puissance d'aspiration trop bas. Sélectionnez un réglage plus élevé.
- Le filtre cylindrique est peut-être sale. Nettoyez-le si nécessaire.
- Le filtre de protection du moteur et/ou le filtre HEPA 13 Ultra Clean Air sont peut-être sales. Nettoyez-les ou remplacez-les.

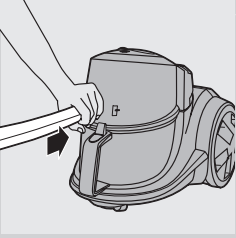

- Vérifiez que l'embout et le tuyau ne sont pas bouchés. Le cas échéant, détachez l'élément bouché et raccordez-le (tant que possible) dans le sens inverse. Allumez l'aspirateur pour forcer l'air à traverser l'élément bouché dans l'autre sens.

QUELASPIRATEUR.COM

Introduzione

Congratulazioni per l'acquisto e benvenuti in Philips! Per trarre il massimo vantaggio dall'assistenza Philips, registrate il vostro prodotto su www.philips.com/welcome.

Descrizione generale (fig. 1)

- 1 Cilindro del filtro
- 2 Alloggiamento del cilindro del filtro
- 3 Pulsante di sgancio del contenitore polvere
- 4 Contenitore polvere
- 5 Apertura di attacco del tubo flessibile
- 6 Pulsanti di potenza aspirazione (MIN e MAX)
- 7 Spie di potenza aspirazione
- 8 Pulsante Filter-Clean
- 9 Pulsante on/off
- 10 Coperchio
- 11 Filtro di protezione del motore
- 12 Ruota
- 13 Pulsante di riavvolgimento del cavo
- 14 Pulsante di sgancio del tubo flessibile
- 15 Connettore del tubo flessibile
- 16 Impugnatura
- 17 Supporto accessori
- 18 Bocchetta piccola (solo alcuni modelli)
- 19 Bocchetta piccola
- 20 Bocchetta a lancia
- 21 Spazzola per parquet (solo alcuni modelli)
- 22 Spazzola Tri-Active (solo alcuni modelli)
- 23 Scarnatura per bloccare o riporre l'apparecchio
- 24 Interruttore a leva per le impostazioni tappeto o parquet
- 25 Spazzola angolare
- 26 Spazzola Combi (solo alcuni modelli)
- 27 Interruttore a leva per le impostazioni tappeto o parquet
- 28 Tubo telescopico
- 29 Filtro HEPA 13 Ultra Clean Air
- 30 Griglia del filtro
- 31 Cavo di alimentazione
- 32 Alloggiamento fermo di blocco
- 33 Ruota girevole
- 34 Alloggiamento conservazione
- 35 Targhetta modello

Importante

Prima di utilizzare l'apparecchio, leggete attentamente il presente manuale e conservatelo per eventuali riferimenti futuri.

Pericolo

- Non aspirare mai acqua o altre sostanze liquide. Non aspirare in nessun caso sostanze infiammabili e cenere se non completamente fredda.

Avviso

- Prima di collegare l'apparecchio, verificate che la tensione riportata sulla spina corrisponda alla tensione disponibile.
- Non utilizzate l'apparecchio se la spina, il cavo di alimentazione o l'apparecchio stesso sono danneggiati.
- Nel caso in cui il cavo di alimentazione fosse danneggiato, dovrà essere sostituito presso i centri autorizzati Philips, i rivenditori specializzati oppure da personale debitamente qualificato, per evitare situazioni pericolose.
- L'apparecchio non è destinato a persone (inclusi bambini) con capacità mentali, fisiche o sensoriali ridotte, fatti salvi i casi in cui tali persone abbiano ricevuto assistenza o formazione per l'uso dell'apparecchio da una persona responsabile della loro sicurezza.
- Adottate le dovute precauzioni per evitare che i bambini giochino con l'apparecchio.
- Non puntate il flessibile, il tubo o qualsiasi altro accessorio in direzione degli occhi o delle orecchie né introdusetele in bocca quando è collegato all'aspirapolvere e quest'ultimo è acceso.

Attenzione

- Se si aspirano oggetti di grandi dimensioni, il passaggio dell'aria nel tubo o nel flessibile potrebbe ostruirsi.
- Quando utilizzate l'aspirapolvere per aspirare cenere, sabbia fine, calce, polvere di cemento e sostanze simili, è possibile che i fori del cilindro del filtro si ostruiscano. Se notate una sensibile diminuzione della potenza di aspirazione, pulite il cilindro del filtro.
- Se si aspirano oggetti di grandi dimensioni, il passaggio dell'aria nel tubo o nel flessibile potrebbe ostruirsi. In tal caso, è necessario rimuovere l'ostruzione.
- Utilizzate l'apparecchio sempre in combinazione con il filtro di protezione del motore onde evitare di danneggiare il motore e compromettere il funzionamento dell'aspirapolvere.
- Il cilindro del filtro non è impermeabile e non può essere lavato con acqua o detersivi. Pulite il filtro solo con il sistema Filter-Clean. Utilizzate solo il cilindro del filtro Philips fornito in dotazione con l'apparecchio.
- Durante la pulizia, specialmente in stanze con una bassa umidità dell'aria, l'aspirapolvere genera elettricità statica. Di conseguenza, quando toccate il tubo o altre parti in acciaio dell'apparecchio, è possibile avvertire delle scariche elettriche. Queste ultime non sono dannose né per l'uomo, né per l'apparecchio. Per ovviare a questo inconveniente, vi consigliamo di:

- 1 scaricare a terra l'apparecchio appoggiando spesso il tubo su altri oggetti di metallo presenti nella stanza (ad esempio sulle gambe di un tavolo o di una sedia oppure contro un radiatore, ecc...);



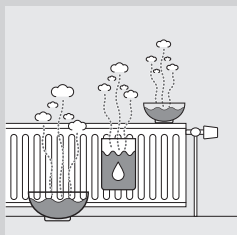

- 2 aumentare il livello di umidità dell'aria nella stanza utilizzando dell'acqua. Potete, ad esempio, appendere contenitori o recipienti pieni d'acqua sui radiatori oppure nelle loro vicinanze.

Campi elettromagnetici (EMF)

Questo apparecchio Philips è conforme a tutti gli standard relativi ai campi elettromagnetici (EMF). Se utilizzato in modo appropriato seguendo le istruzioni contenute nel presente manuale d'uso, l'apparecchio consente un utilizzo sicuro come confermato dai risultati scientifici attualmente disponibili.

Predisposizione dell'apparecchio

Tubo flessibile

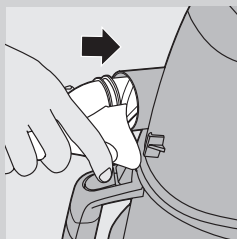

- 1 Per collegare il tubo flessibile, inseritelo nell'apparecchio fino a farlo scattare in posizione.

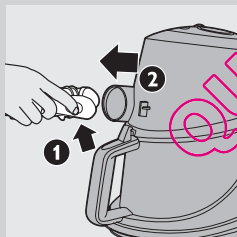

- 2 Per scollegare il tubo flessibile, premete il pulsante di sgancio (1) ed estraete il tubo dall'apparecchio (2).

Tubo telescopico

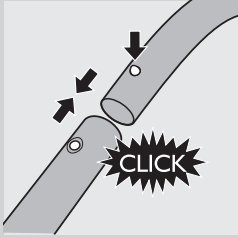

1 Per collegare il tubo al manico del flessibile, premete il pulsante a molla posto sul manico e inserite il manico nel tubo; quindi fate scorrere il pulsante a molla nell'apertura del tubo facendolo scattare in posizione.

2 Per scollegare il tubo dall'impugnatura, premete il pulsante di blocco a molla ed estraete l'impugnatura dal tubo.

Utilizzate lo stesso metodo per collegare e scollegare le bocchette.

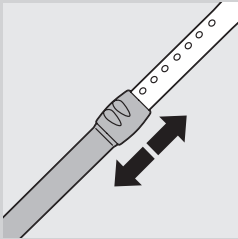

3 Regolate la lunghezza del tubo per la massima praticità di utilizzo.

Spazzola Tri-Active (solo alcuni modelli)

La spazzola Tri-Active è una spazzola multifunzionale indicata per moquette e pavimenti.

- Le setole laterali catturano una maggiore quantità di polvere e sporco ai lati della spazzola e consentono una pulizia accurata intorno ai mobili e negli angoli difficili da raggiungere.

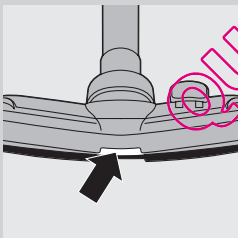
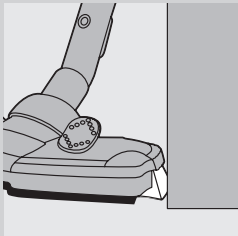

L'apertura frontale della spazzola consente di aspirare particelle di dimensioni maggiori.

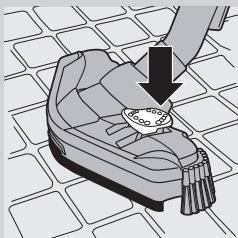

1 Per la pulizia di pavimenti duri, spingete con il piede l'interruttore a leva posto in cima alla bocchetta:

► verranno estratte le apposite setole dall'alloggiamento.

Contemporaneamente, la ruota verrà alzata per evitare di graffiare la superficie sottostante e per migliorare la manovrabilità dell'apparecchio.

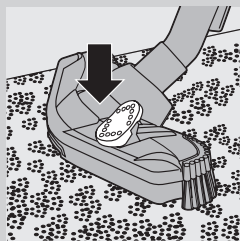

- 2** Per la pulizia dei tappeti, premete nuovamente l'interruttore a leva:
 ► le setole rientreranno nell'alloggiamento e la ruota verrà abbassata automaticamente.

Spazzola Combi (solo alcuni modelli)

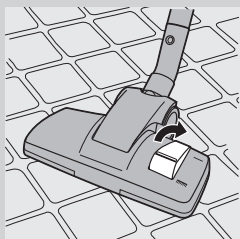

La Spazzola Combi può essere utilizzata sia per i tappeti che per i pavimenti difficili.

- 1** Per la pulizia di pavimenti difficili, spingete con il piede l'interruttore a leva posto in cima alla spazzola:
 ► verranno estratte le apposite setole dall'alloggiamento.

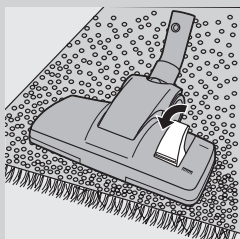

- 2** Per la pulizia dei tappeti, premete nuovamente l'interruttore a leva:
 ► le setole rientreranno nell'alloggiamento.

Spazzola per parquet (solo alcuni modelli)

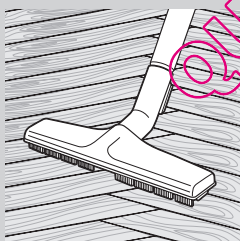

- Questa spazzola è stata ideata per pulire delicatamente i parquet.

Bocchetta a lancia, bocchetta piccola e spazzolina (solo alcuni modelli)



- 1 Inserite la bocchetta a lancia (1), la bocchetta (2) o la spazzolina (3) direttamente nell'impugnatura o nel turbo.

Supporto accessori

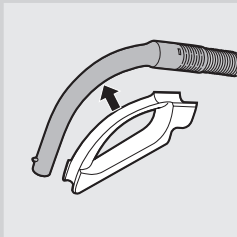

- 1 Fissate il supporto accessori all'impugnatura.
- 2 agganciate i due seguenti accessori al supporto:

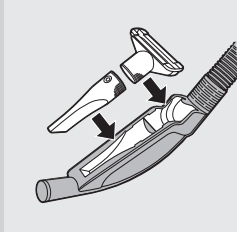

- Bocchetta a lancia e bocchetta piccola.

Nota: Assicuratevi che l'apertura aspirante della bocchetta piccola non sia rivolta verso il supporto.

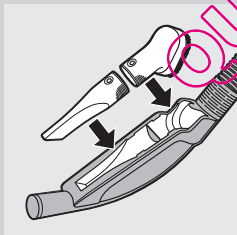

- Bocchetta a lancia e spazzolina.

Nota: Assicuratevi che l'apertura aspirante della spazzolina non sia rivolta verso il supporto.

Modalità d'uso dell'apparecchio

- 1 Estraete il cavo di alimentazione dall'apparecchio e inserite la spina nella presa di corrente.

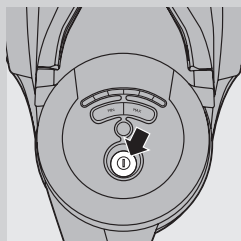

- 2** Per accendere l'apparecchio, premete il pulsante on/off.

Regolazione della forza aspirante

Durante l'uso, potete regolare la potenza di aspirazione su 5 livelli differenti - tramite i pulsanti MIN e MAX (solo alcuni modelli) posti sulla parte superiore dell'apparecchio.

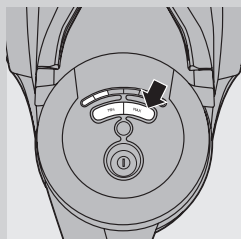

Pausa durante l'utilizzo

- 1** Se desiderate fare una pausa, inserite la sporgenza della spazzola nell'alloggiamento di fermo blocco per riporre il tubo nel modo più conveniente.

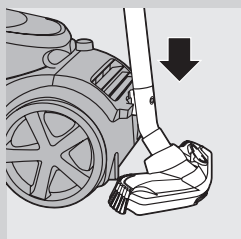

Uso del pulsante Filter-Clean

Un cilindro del filtro pulito assicura la massima potenza di aspirazione.

Dopo l'uso, premete sempre il pulsante Filter-Clean.

È necessario eseguire l'operazione Filter-Clean solo una volta per garantire la corretta pulizia del filtro.

- 1** Durante la pulizia del filtro, spegnete l'apparecchio e scollegate il cavo di alimentazione dalla presa di corrente.
- 2** Tenete l'apparecchio in posizione orizzontale, con le ruote aderenti al pavimento.

durante la pulizia del filtro, scollegate sempre il tubo flessibile dall'apparecchio per evitare la fuoriuscita di polvere.

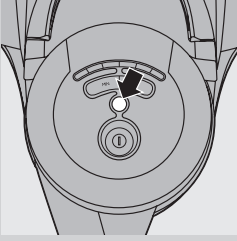

- 3** Premete il pulsante Filter-Clean.
 - ▶ La spia del pulsante Filter-Clean si accende e prima che inizi l'operazione di pulizia viene emesso un segnale acustico.
 - ▶ Durante la pulizia del filtro, l'apparecchio produce un suono secco. Si tratta di un fenomeno del tutto normale.
 - ▶ Al termine del processo, viene emesso un segnale acustico e la spia del pulsante Filter-Clean si spegne.

- 4** Il pulsante Filter-Clean può essere attivato anche durante l'aspirazione.
 - ▶ In tal caso, il motore si arresta, viene avviata la pulizia del filtro e l'apparecchio smette di funzionare.
 - ▶ Al termine del processo, la spia del pulsante Filter-Clean si spegne. Il motore si riavvia automaticamente e potete continuare a utilizzare l'apparecchio.

Nota: Se non attivate il pulsante Filter-Clean dopo diverse sessioni di aspirazione, la relativa spia inizia a lampeggiare, per indicare che è necessario eseguire la pulizia del filtro onde evitare che si ostruisca.

Pulizia e manutenzione

Dopo l'uso, premete sempre il pulsante Filter-Clean.

Se il pulsante Filter-Clean non viene premuto quando lampeggia la relativa spia, il cilindro del filtro si ostruisce e la potenza di aspirazione diminuisce notevolmente.

Se accade questo, pulite il cilindro del filtro come indicato di seguito.

Pulizia del contenitore della polvere e del cilindro del filtro

prima di svuotare il contenitore polvere, scollegate sempre l'apparecchio dalla presa di corrente.

Il contenitore polvere non è impermeabile.

- 1** Svuotate il contenitore non appena la quantità di polvere raggiunge il disco rotondo dell'alloggiamento del cilindro.
- 2** Spegnete l'apparecchio, scollegate il cavo di alimentazione dalla presa di corrente e il tubo flessibile dall'apparecchio.
- 3** Premete il pulsante di sgancio del coperchio posto sul manico del contenitore polvere (1). Rimuovete il coperchio (2).

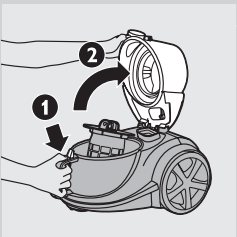
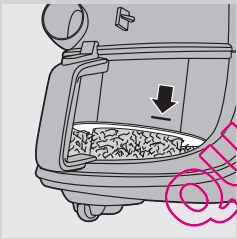

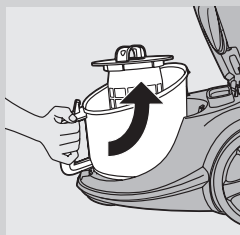

4 Togliete il contenitore della polvere dall'apparecchio.

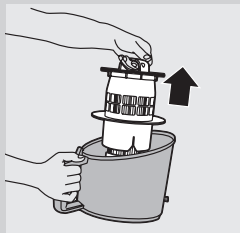

5 Tenete il contenitore polvere sopra un bidone della spazzatura e sollevate l'alloggiamento del cilindro dal contenitore, quindi svuotate il contenitore.

6 Pulite il contenitore polvere in acqua fredda diluita con detergente liquido.



7 Scuotete delicatamente l'alloggiamento del cilindro contro il bidone per eliminare la polvere fine.

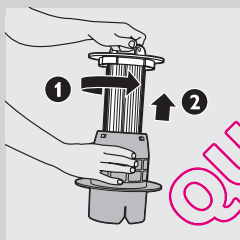

8 Per una pulizia più accurata dell'alloggiamento del cilindro, rimuovete il cilindro dall'alloggiamento, ruotando il manico del cilindro in senso antiorario (1) ed estraendo il cilindro dall'alloggiamento (2).

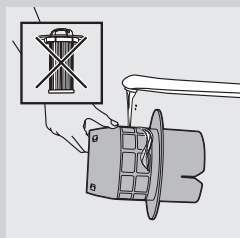

9 A questo punto, pulite l'alloggiamento del cilindro con un panno asciutto o immergetelo in acqua fredda diluita con detergente liquido.

QUELLEASPIRATEUR.COM

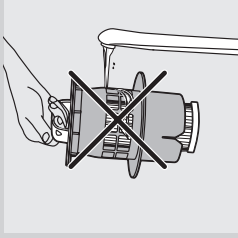

Non pulite l'alloggiamento con il cilindro collegato sotto l'acqua corrente.



10 Per pulire il cilindro del filtro, scuotete con delicatezza il bordo in plastica di quest'ultimo contro la pattumiera per rimuovere tutta la polvere dal filtro.

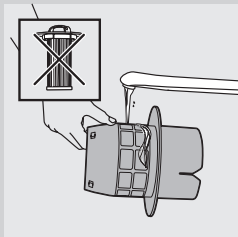

Il cilindro del filtro non è impermeabile e non può essere lavato con acqua o detersivi.

11 Reinserite il cilindro del filtro nell'alloggiamento e ruotate il manico in senso orario fino a bloccare il cilindro del filtro in posizione. Assicuratevi che il cilindro del filtro sia bloccato in posizione nel relativo alloggiamento.

Assicuratevi che l'alloggiamento del cilindro sia asciutto prima di reinserire il cilindro.

12 Posizionate l'alloggiamento con il cilindro nel contenitore polvere, quindi nell'apparecchio.

Assicuratevi che il contenitore polvere sia asciutto prima di reinserire l'alloggiamento del cilindro.

Se l'alloggiamento del cilindro del filtro non viene reinserito, le spie relative alla potenza di aspirazione iniziano a lampeggiare e l'apparecchio non può essere acceso.

13 Chiudete il coperchio fino a bloccarlo in posizione.

14 Inserite la spina nella presa di corrente. Assicuratevi che l'apparecchio sia in posizione orizzontale con le ruote aderenti al pavimento e il tubo flessibile sia collegato all'apparecchio.

15 Premete il pulsante Filter-Clean.

16 Per ottenere risultati ottimali, svuotate il contenitore polvere al termine della pulizia del filtro (si veda la sezione "Pulizia del contenitore polvere e dell'alloggiamento del cilindro filtro").

Filtero protezione motore permanente

Pulite il filtro permanente di protezione del motore ogni due mesi.

1 Staccate la spina dalla presa di corrente.

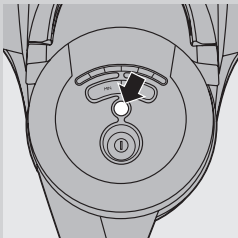

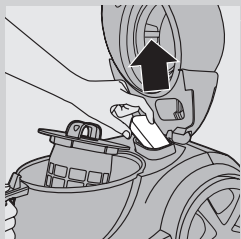

- 2 Rimuovete il filtro di protezione del motore dall'apparecchio ed eliminate la polvere scuotendo il filtro contro un bidone della spazzatura.

Nel caso in cui il filtro di protezione del motore sia particolarmente sporco, potete anche lavarlo con acqua fredda.

Per pulire il filtro di protezione del motore, non utilizzate detergenti liquidi o altri agenti pulenti.

- 3 Reinserite il filtro pulito nel relativo scomparto per assicurarne il corretto alloggiamento.

Assicuratevi che il filtro di protezione del motore sia completamente asciutto prima di reinserirlo nel relativo scomparto.

Filtro lavabile HEPA 13 Ultra Clean Air

Il filtro HEPA 13 Ultra Clean Air è in grado di eliminare dall'aria in uscita il 99,95% delle particelle di dimensioni fino a 0,0003 mm. Queste comprendono non soltanto la comune polvere di casa, ma anche parassiti microscopici, tra cui acari ed escrescenze sconosciute come principali cause di allergie dell'apparato respiratorio. Pulite il filtro lavabile HEPA 13 Ultra Clean Air ogni 6 mesi. È possibile pulire il filtro al massimo 4 volte, dopodiché è necessario sostituirlo.

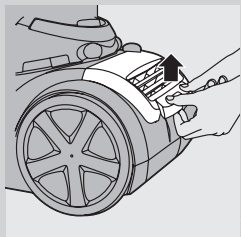

- 1 Rimuovete la griglia del filtro.

- 2 Estraete il filtro lavabile HEPA 13.

- 3 Sciacquate il lato piegato del filtro HEPA 13 sotto un getto debole di acqua calda.

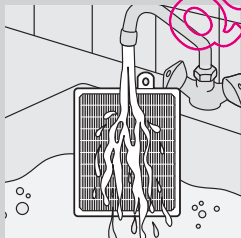
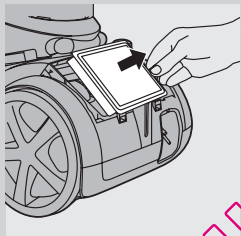

- Tenete il filtro in modo che il lato piegato sia rivolto verso l'alto e che l'acqua scorra parallelamente alle pieghe. Tenete il filtro angolato in modo che l'acqua tolga la sporcizia tra le scanalature.

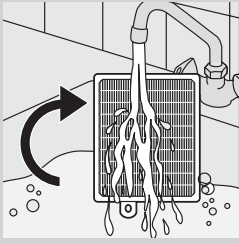

- Girate il filtro di 180° e fate scorrere l'acqua tra le pieghe in direzione opposta.
- Continuate l'operazione fino a che il filtro è pulito.

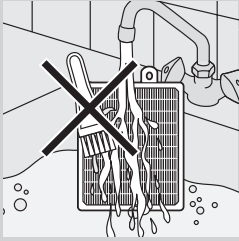

Non pulite mai il filtro lavabile con una spazzola.

Nota: La pulizia non ripristina il colore originale del filtro, ma ne ripristina la potenza.

- 4** Scuotete l'acqua dalla superficie del filtro prestando attenzione. Lasciatelo asciugare per almeno 2 ore prima di inserirlo nuovamente nell'aspirapolvere.

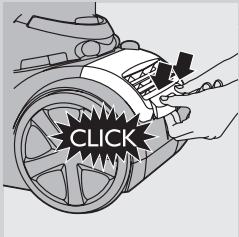

- 5** Riposizionate il filtro nell'apparecchio, reinserte la griglia del filtro e premete sugli angoli fino a farlo scattare in posizione.

Conservazione

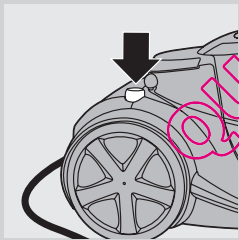

prima di riporre l'apparecchio, assicuratevi di aver pulito il cilindro del filtro premendo il pulsante Filter-Clean (si veda la sezione "Uso del pulsante Filter-Clean" nel capitolo "Uso dell'apparecchio").

- 1** Spegnete l'apparecchio dopo l'uso e rimuovete la spina dalla presa di corrente.
- 2** Premete il pulsante di riavvolgimento per avvolgere il cavo di alimentazione.
- 3** Posizionate l'apparecchio in verticale e inserite la sporgenza della bocchetta nella fessura di alloggiamento per fissarla all'apparecchio.

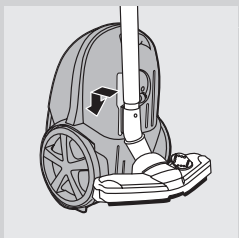

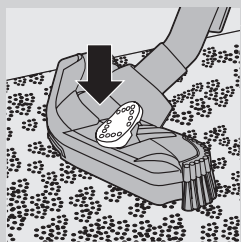

- 4** Quando riponete l'apparecchio mettete sempre la bocchetta Tri-Active sull'impostazione per tappeti (nastro della spazzola ritratto all'interno della bocchetta), per evitare che le spazzole angolari si pieghino.

Ordinazione degli accessori

Nel caso fosse difficile reperire i filtri o altri accessori per l'apparecchio, rivolgetevi a un Centro Assistenza Philips del vostro paese o consultate l'opuscolo di garanzia internazionale.

- I filtri HEPA 13 Ultra Clean Air lavabili riportano il numero di modello FC8038.

Tutela dell'ambiente



- Per contribuire alla tutela dell'ambiente, non smaltite l'apparecchio insieme ai rifiuti domestici, ma consegnatelo a un centro di raccolta ufficiale.

Garanzia e assistenza

Per ulteriori informazioni o in caso di problemi, visitate il sito Web Philips all'indirizzo www.philips.com oppure contattate il Centro Assistenza Clienti Philips locale (il numero di telefono è riportato nell'opuscolo della garanzia). Qualora non fosse disponibile un Centro Assistenza Clienti locale, rivolgetevi al rivenditore autorizzato Philips oppure contattate il Reparto assistenza Philips Domestic Appliances & Personal Care BV.

Risoluzione dei guasti

In questo capitolo vengono riportati i problemi più ricorrenti legati all'uso dell'apparecchio. Se non riuscite a risolvere i problemi con le informazioni seguenti, vi preghiamo di contattare il centro assistenza Philips del vostro Paese.

1 La spia del pulsante Filter-Clean lampeggia.

- È necessario pulire il cilindro del filtro. A tal fine, premete il pulsante Filter-Clean.

2 Non è possibile accendere l'apparecchio e le spie relative alla potenza di aspirazione lampeggiano.

- L'alloggiamento del cilindro e il cilindro del filtro non sono stati reinserti nel contenitore polvere. Inserite l'alloggiamento e il cilindro del filtro.

3 La potenza di aspirazione è insufficiente.

- È possibile che sia stato selezionato un livello di aspirazione troppo basso. Selezionate una potenza di aspirazione maggiore.
- È possibile che il cilindro del filtro sia ostruito. In tal caso, pulite il filtro.
- È possibile che il filtro di protezione del motore e/o il filtro HEPA 13 Ultra Clean Air siano sporchi. Pulite o sostituite i filtri.
- Verificate che la bocchetta o il tubo flessibile non siano ostruiti. In tal caso, scollegate l'accessorio ostruito e collegatelo fin dove possibile dall'altro lato. Accendete l'aspirapolvere per spingere l'oggetto bloccato in direzione opposta.

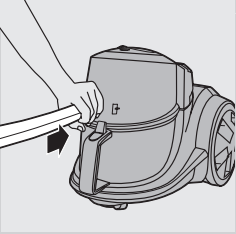

QUELASPIRATEUR.COM

Inleiding

Gefeliciteerd met uw aankoop en welkom bij Philips! Als u volledig wilt profiteren van de ondersteuning die Philips biedt, registreer uw product dan op www.philips.com/welcome.

Algemene beschrijving (fig. 1)

- 1 Filtercilinder
- 2 Filtercilinderhouder
- 3 Ontgrendelknop stofemmer
- 4 Stofemmer
- 5 Slangaansluitopening
- 6 Zuigkrachtknoppen (MIN en MAX)
- 7 Zuigkrachtlampjes
- 8 Filter-Clean-knop
- 9 Aan/uitknop
- 10 Kap
- 11 Motorbeschermingsfilter
- 12 Wiel
- 13 Snoeropwindknop
- 14 Slangontgrendelknop
- 15 Slangkoppeling
- 16 Handgreep
- 17 Accessoirehouder
- 18 Kleine borstel (alleen bepaalde typen)
- 19 Kleine zuigmond
- 20 Spleetzuigmond
- 21 Parketzuigmond (alleen bepaalde typen)
- 22 Tri-Active-zuigmond (alleen bepaalde typen)
- 23 Parkeer-opbergrand
- 24 Kantelpedaal met standen voor tapijt/harde vloeren
- 25 Zijborstel
- 26 Combinatiezuigmond (alleen bepaalde typen)
- 27 Kantelpedaal met standen voor tapijt/harde vloeren
- 28 Telescoopbuis
- 29 Ultra Clean Air HEPA 13-filter
- 30 Filterrooster
- 31 Netsnoer
- 32 Parkeersleuf
- 33 Zwenkwiel
- 34 Opbergsleuf
- 35 Typeplaatje

Belangrijk

Lees deze gebruiksaanwijzing zorgvuldig door voordat u het apparaat gaat gebruiken. Bewaar de gebruiksaanwijzing om deze zo nodig later te kunnen raadplegen.

Gevaar

- Zuig nooit water of een andere vloeistof op met de stofzuiger. Zuig nooit brandbare stoffen op en zuig nooit as op voordat deze volledig is afgekoeld.

Waarschuwing

- Controleer of het voltage dat wordt aangegeven op het apparaat, overeenkomt met de plaatselijke netspanning voordat u het apparaat aansluit.
- Gebruik het apparaat niet indien de stekker; het netsnoer of het apparaat zelf beschadigd is.
- Indien het netsnoer beschadigd is, moet u het laten vervangen door Philips, een door Philips geautoriseerd servicecentrum of personen met vergelijkbare kwalificaties om gevaar te voorkomen.
- Dit apparaat is niet bedoeld voor gebruik door personen (waaronder kinderen) met verminderde lichamelijke, zintuiglijke of geestelijke vermogens, of die gebrek aan ervaring of kennis hebben, tenzij iemand die verantwoordelijk is voor hun veiligheid toezicht op hen houdt of hun heeft uitgelegd hoe het apparaat dient te worden gebruikt.
- Houd toezicht op jonge kinderen om te voorkomen dat ze met het apparaat gaan spelen.
- Richt de slang, de buis of andere accessoires niet op de ogen of oren en stop deze onderdelen ook niet in uw mond wanneer ze zijn aangesloten op de stofzuiger en deze is ingeschakeld.

Let op

- Zuig geen grote voorwerpen op, omdat deze de luchtdoorlaat door de slang of buis kunnen verstoppen.
- Als u de stofzuiger gebruikt om as, fijn zand, kalk, cementstof of vergelijkbare stoffen op te zuigen, raken de poriën van de filtercilinder verstopt. Als u merkt dat de zuigkracht aanzienlijk afneemt, maak dan de filtercilinder schoon.
- Als u grote voorwerpen opzuigt, kan de buis of slang geblokkeerd raken. Verwijder in dit geval het voorwerp of de voorwerpen die de blokkering veroorzaken.
- Gebruik het apparaat nooit zonder het motorbeschermingsfilter. Doet u dit toch, dan raakt de motor beschadigd en neemt de levensduur van het apparaat af.
- De filtercilinder is niet waterbestendig en kan niet met water of schoonmaakmiddelen worden schoongemaakt. Maak het filter uitsluitend schoon met het Filter-Clean-systeem.
- Gebruik uitsluitend de bijgeleverde Philips-filtercilinder.
- Tijdens het stofzuigen, met name in kamers met een lage luchtvochtigheid, bouwt de stofzuiger statische elektriciteit op. Hierdoor kunt u elektrische schokken voelen als u de buis of andere metalen delen van de stofzuiger aanraakt. Deze schokken zijn niet schadelijk voor u en leveren geen schade op aan het apparaat. Om dit ongemak te beperken, adviseren wij u:
 - 1 het apparaat te ontladen door de buis regelmatig tegen andere metalen voorwerpen in de kamer te houden (bijvoorbeeld tegen tafelpoten, radiatoren, enz.);



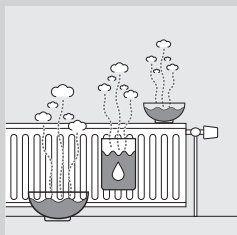

- de luchtvochtigheid in de kamer te verhogen door water neer te zetten. U kunt bijvoorbeeld waterbakjes aan de radiatoren hangen of kommen met water op of bij de radiatoren plaatsen.

Elektromagnetische velden (EMV)

Dit Philips-apparaat voldoet aan alle richtlijnen met betrekking tot elektromagnetische velden (EMV). Mits het apparaat op de juiste wijze en volgens de instructies in deze gebruiksaanwijzing wordt gebruikt, is het veilig te gebruiken volgens het nu beschikbare wetenschappelijke bewijs.

Klaarmaken voor gebruik

Slang

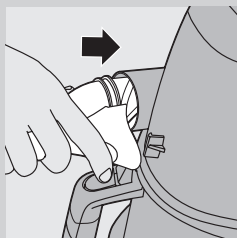

- Om de slang te bevestigen, duwt u deze stevig in het apparaat ('klik').

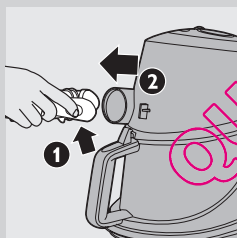

- verwijder de slang door op de ontgrendelknop te drukken (1) en de slang uit het apparaat te trekken (2).

Telescoopbuis

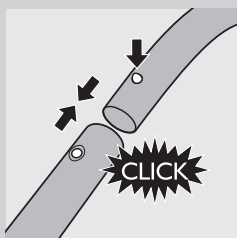

- Bevestig de buis aan de handgreep van de slang door het geveerde vergrendelingsknopje op de handgreep in te drukken en de handgreep in de buis te steken. Schuif het geveerde knopje in de opening in de buis ('klik').
- Om de buis te verwijderen van de handgreep drukt u het geveerde vergrendelingsknopje in en trekt u de handgreep uit de buis.

Gebruik dezelfde methode om de zuigmonden te bevestigen en verwijderen.

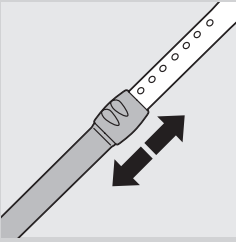

- 3** Stel de buis in op de lengte die u tijdens het zuigen het prettigst vindt.

Tri-Active-zuigmond (alleen bepaalde typen)

De Tri-Active-zuigmond is een veelzijdige zuigmond voor tapijten en harde vloeren.

- De zijborstels nemen meer stof en vuil op aan de zijkanten van de zuigmond zodat u beter kunt schoonmaken langs meubelen en andere obstakels.

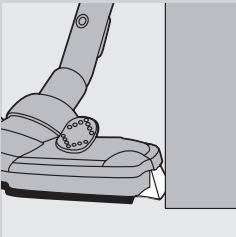

- Via de opening aan de voorzijde van de zuigmond kunt u grotere vuildelen opzuigen.

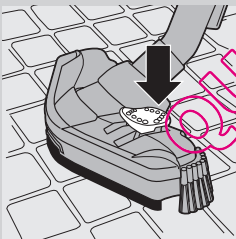
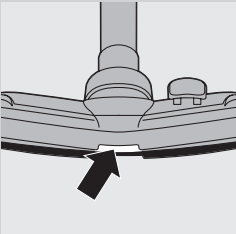

- 1** Om harde vloeren schoon te maken, drukt u met uw voet op het kantelpedaal op de zuigmond.
 - De borstelstrip voor het zuigen van harde vloeren wordt uitgeklappt. Het wiel gaat tegelijkertijd omhoog zodat u geen krassen maakt en beter kunt manoeuvreren.

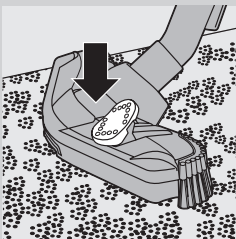

- 2** Om tapijt schoon te maken, drukt u nogmaals met uw voet op het kantelpedaal.
 - De borstelstrip wordt ingeklapt en het wiel zakt automatisch omlaag.

Combinatiezuigmond (alleen bepaalde typen)

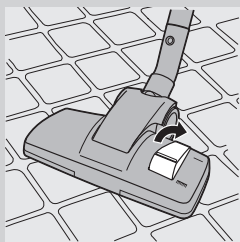

De combinatiezuigmond kan zowel op tapijt als op harde vloeren worden gebruikt.

- 1** Om harde vloeren schoon te maken, drukt u met uw voet op het kantelpedaal op de zuigmond.
- De borstelstrip voor het zuigen van harde vloeren wordt uitgeklapt.

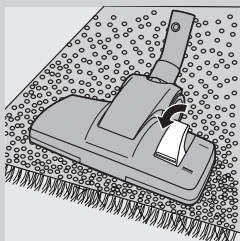

- 2** Om tapijt schoon te maken, drukt u nogmaals met uw voet op het kantelpedaal.
- De borstelstrip wordt ingeklapt.

Parketzuigmond (alleen bepaalde typen)

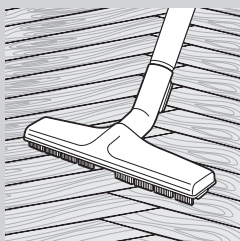

- De parketzuigmond is ontworpen om parketvloeren zacht te reinigen.

Spleetzuigmond, kleine zuigmond en kleine borstel (alleen bepaalde typen)



- 1** Bevestig de spleetzuigmond (1), de kleine zuigmond (2) of de kleine borstel (3) rechtstreeks aan de handgreep of de buis.

Accessoirehouder

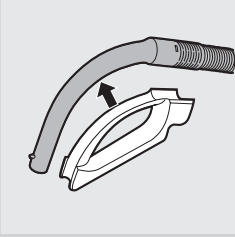

1 Klik de accessoirehouder op de handgreep.

2 Klik twee accessoires in de accessoirehouder:

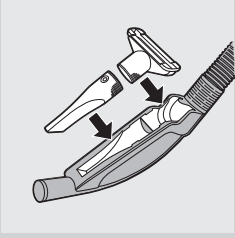

- Spleetzuigmond en kleine zuigmond.

Opmerking: Zorg ervoor dat de zuigopening van de kleine zuigmond van de houder af wijst.

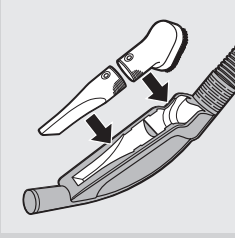

- Spleetzuigmond en kleine borstel.

Opmerking: Zorg ervoor dat de zuigopening van de kleine borstel naar de houder toe wijst.

Het apparaat gebruiken

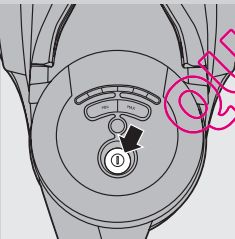

1 Trek het netsnoer uit het apparaat en steek de stekker in het stopcontact.

2 Druk op de aan/uitknop boven op het apparaat om het in te schakelen.

De zuigkracht instellen

Tijdens het stofzuigen kunt u de zuigkracht op een van de 5 standen instellen.

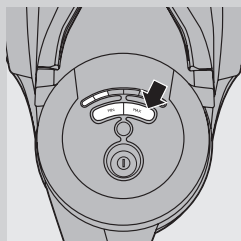

- U kunt de zuigkracht aanpassen met de MIN- en MAX-knoppen (alleen bepaalde typen) boven op het apparaat.

Pauzeren tijdens gebruik

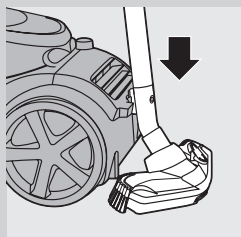

- 1 Als u even wilt pauzeren, plaats dan de rand op de zuigmond in de parkeerleuf om de buis in een handige stand te parkeren.

De Filter-Clean-knop gebruiken

Een schone filtercilinder helpt de zuigkracht op peil te houden.

Druk altijd op de Filter-Clean-knop als u klaar bent met stofzuigen.

U hoeft de filterreiniging slechts eenmaal uit te voeren om het filter grondig schoon te maken.

- 1 Schakel het apparaat uit en laat de stekker in het stopcontact zitten tijdens de filterreiniging.
- 2 Zorg dat het apparaat horizontaal staat, met alle wielen op de grond. Laat tijdens de filterreiniging de slang aan het apparaat zitten om te voorkomen dat er stof uit het apparaat wordt geblazen.

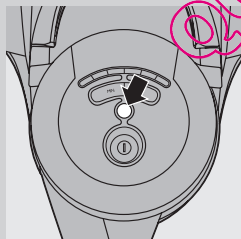

- 3 Druk op de Filter-Clean-knop.
 - Het lampje in de Filter-Clean-knop gaat branden en u hoort een piepje voordat de filterreiniging begint.
 - Tijdens de filterreiniging maakt het apparaat een ratelend geluid. Dit is volkomen normaal.
 - Wanneer de filterreiniging is voltooid, hoort u een piepje en gaat het lampje in de Filter-Clean-knop uit.
- 4 U kunt ook tijdens het stofzuigen op de Filter-Clean-knop drukken.
 - In dit geval stopt de motor en wordt de filterreiniging gestart. Tijdens de filterreiniging zuigt het apparaat geen stof en vuil op.
 - Wanneer de filterreiniging is voltooid, gaat het lampje in de Filter-Clean-knop uit. De motor start automatisch en u kunt doorgaan met stofzuigen.

Opmerking: Als u meerdere keren hebt gestofzuigd zonder nadien op de Filter-Clean-knop te drukken, begint het lampje in de Filter-Clean-knop te knipperen. Dit betekent dat u op de Filter-Clean-knop moet drukken

om te voorkomen dat het filter verstopt raakt.

Schoonmaken en onderhoud

Druk altijd op de Filter-Clean-knop als u klaar bent met stofzuigen.

Als u herhaaldelijk niet op de Filter-Clean-knop drukt wanneer het lampje in de Filter-Clean-knop knippert, raakt de filtercilinder op den duur verstopt met vuil en wordt de zuigkracht onvoldoende.

In dit geval moet u de filtercilinder schoonmaken zoals hieronder wordt beschreven.

De stofemmer en de filtercilinder schoonmaken

Trek altijd de stekker uit het stopcontact wanneer u de stofemmer gaat leegmaken.

De stofemmer is niet vaatwasmachinebestendig.

- 1** Leeg de stofemmer wanneer het stof de ronde schijf van de filtercilinderhouder heeft bereikt.
- 2** Schakel het apparaat uit, haal de stekker uit het stopcontact en verwijder de slang van het apparaat.
- 3** Ontgrendel het deksel door op de ontgrendelknop op de handgreep van de stofemmer te drukken (1). Klap het deksel omhoog (2).

- 4** Til de stofemmer uit het apparaat.

- 5** Houd de stofemmer boven een afvalbak en til de filtercilinderhouder uit de emmer. Leeg de emmer.

- 6** Maak de stofemmer schoon met koud kraanwater en wat afwasmiddel.

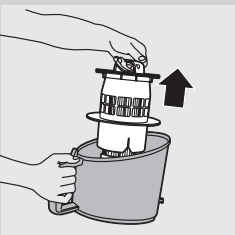
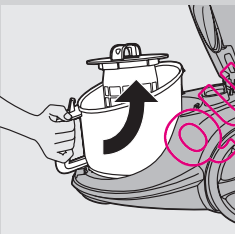
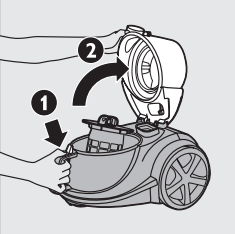
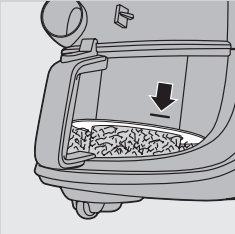



- 7** Schud de filtercilinderhouder voorzichtig tegen de afvalbak om al het fijne stof uit de houder los te maken.

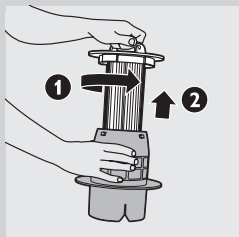

- 8** Als u de filtercilinderhouder grondiger wilt reinigen, verwijdert u eerst de filtercilinder uit de houder. Om de filtercilinder te verwijderen draait u de handgreep op de filtercilinder linksom (1) en tilt u de filtercilinder uit de houder (2).

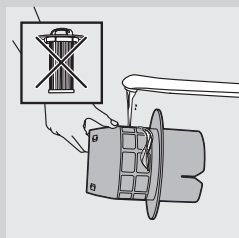

- 9** Maak vervolgens de filtercilinderhouder schoon met een droge doek of met koud kraanwater en wat afwasmiddel.

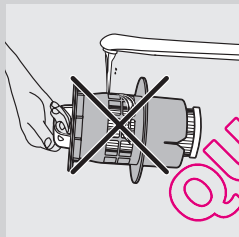

Spoel de filtercilinderhouder niet schoon onder de kraan als de filtercilinder nog in de houder zit.

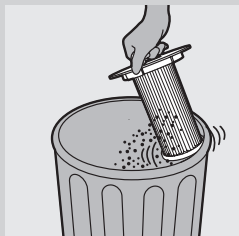

- 10** Als u de filtercilinder wilt schoonmaken, tikt u de plastic rand van de filtercilinder voorzichtig tegen de afvalbak om al het fijne stof uit het filter los te maken.

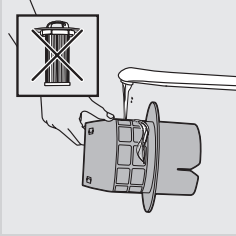

De filtercilinder is niet waterbestendig en kan niet worden schoongemaakt met water of schoonmaakmiddelen.

11 Plaats de filtercilinder terug in de filtercilinderhouder en draai de handgreep rechtop tot de filtercilinder vastklikt. Zorg ervoor dat de filtercilinder stevig in de filtercilinderhouder zit ('klik').

De filtercilinderhouder moet droog zijn voordat u de filtercilinder erin terugplaatst.

12 Plaats de houder met de filtercilinder terug in de stofemmer en plaats de stofemmer terug in de stofzuiger.

De stofemmer moet volledig droog zijn voordat u de filtercilinderhouder erin terugplaatst.

Als u de filtercilinderhouder niet hebt teruggeplaatst, beginnen de zuigkrachtlampjes te knipperen en kan het apparaat niet worden ingeschakeld.

13 Sluit het deksel goed door er stevig op te drukken ('klik').

14 Steek de stekker in het stopcontact. Zorg dat het apparaat horizontaal staat met alle wielen op de grond en dat de slang aan het apparaat is bevestigd.

15 Druk op de Filter Clean-knop.

16 U krijgt de beste resultaten als u de stofemmer leegt wanneer de filterreiniging is voltooid (zie 'De stofemmer en de filtercilinderhouder schoonmaken').

Permanent motorbeschermingsfilter

Maak het permanente motorbeschermingsfilter elke twee maanden schoon.

1 Haal de stekker uit het stopcontact.

2 Neem het motorbeschermingsfilter uit het apparaat. Maak het filter schoon door het boven een afvalbak te houden en het stof eruit te schudden.

Als het motorbeschermingsfilter erg vuil is, kunt u het ook onder de koude kraan afspoelen.

Gebruik geen afwasmiddelen of andere schoonmaakmiddelen om het motorbeschermingsfilter schoon te maken.

3 Druk het schone filter stevig terug in het filtervak zodat het goed op zijn plaats zit.

Het motorbeschermingsfilter moet helemaal droog zijn wanneer u het in het filtervak terugplaatst.

Wasbaar Ultra Clean Air HEPA 13-filter

Het Ultra Clean Air HEPA 13-filter is in staat om 99,95% van alle stofdeeltjes tot 0,0003 mm uit de uitblaaslucht te verwijderen. Dit houdt in dat niet alleen normaal huisstof wordt verwijderd, maar ook microscopisch klein schadelijk ongedierte zoals huisstofmijt en hun uitwerpselen, bekende veroorzakers van luchtwegallergieën. Maak het wasbare Ultra Clean Air HEPA 13-filter elke 6 maanden schoon. U kunt het wasbare Ultra Clean Air

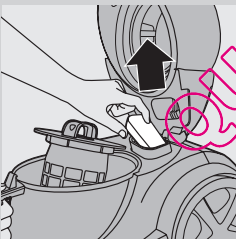
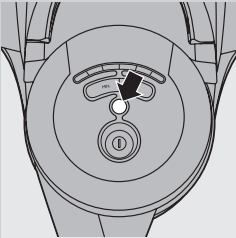

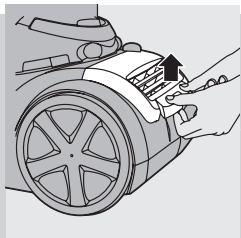

HEPA 13-filter maximaal 4 keer schoonmaken. Vervang het filter nadat het 4 keer is schoongemaakt.

1 Verwijder het filterrooster.

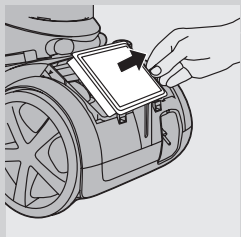

2 Verwijder het wasbare HEPA 13-filter.

3 Spoel de geplooide zijde van het HEPA 13-filter af onder een langzaam lopende warme kraan.

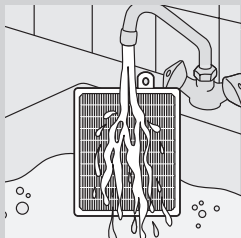

- Houd het filter zo vast dat de geplooide zijde naar boven wijst en het water parallel stroomt aan de plooiën. Houd het filter onder een hoek zodat het water al het vuil uit de plooiën spoelt.

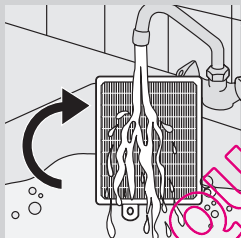

- Draai het filter 180° en laat het water in tegengestelde richting langs de plooiën stromen.
- Ga zo door totdat het filter schoon is.

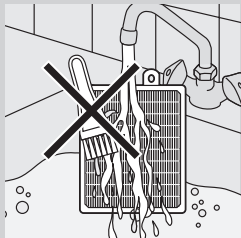

Maak het afspoelbare filter niet schoon met een borstel.

Opmerking: Door het schoonmaken wordt niet de originele kleur van het filter, maar wel de filtratiekracht hersteld.

4 Schud het water voorzichtig van het oppervlak van het filter. Laat het filter minimaal 2 uur drogen voordat u het terugplaatst in de stofzuiger.

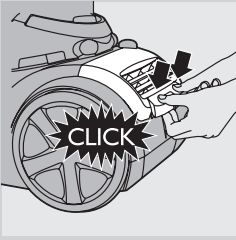

- 5 Plaats het filter terug in het apparaat. Plaats de bovenkant van het filterrooster terug en druk op de onderste hoeken tot deze vastklikken ('klik').

Opbergen

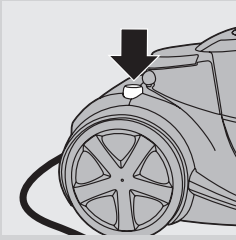

Voordat u het apparaat opbergt, dient u altijd de filtercilinder schoon te maken door op de Filter-Clean-knop te drukken (zie 'De Filter-Clean-knop gebruiken' in hoofdstuk 'Het apparaat gebruiken').

- 1 Schakel het apparaat uit en haal de stekker uit het stopcontact.
- 2 Druk op de snoeropwindknop om het netsnoer op te winden.

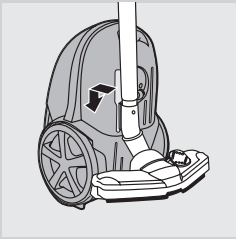

- 3 Plaats het apparaat rechtop en plaats het randje op de zuigmond in de opbergsleuf om de zuigmond aan het apparaat te bevestigen.

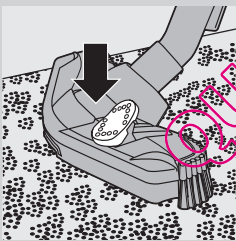

- 4 Plaats de Tri-Active-zuigmond altijd in de tapijtstand (borstelstrip ingeklapt in de zuigmond) wanneer u het apparaat opbergt. Voorkom tevens dat de zijborstels verbogen raken.

Accessoires bestellen

Als u problemen ondervindt bij de aanschaf van filters of overige accessoires voor dit apparaat, neem dan contact op met Philips Customer Care Centre in uw land of raadpleeg het 'worldwide garantie'-vouwblad.

- Wasbare Ultra Clean Air HEPA 13-filters zijn beschikbaar onder typenummer FC8038.

Milieu



- Gooi het apparaat aan het einde van zijn levensduur niet weg met het normale huisvuil, maar lever het in op een door de overheid aangewezen inzamelpunt om het te laten recycleren. Op die manier levert u een bijdrage aan een schonere leefomgeving.

Garantie & service

Als u informatie nodig hebt of als u een probleem hebt, bezoek dan de Philips-website (www.philips.nl), of neem contact op met het Philips Customer Care Centre in uw land. U vindt het telefoonnummer in het 'worldwide guarantee'-vouwblad. Als er geen Customer Care Centre in uw land is, ga dan naar uw Philips-dealer of neem contact op met de afdeling Service van Philips Domestic Appliances and Personal Care BV.

Problemen oplossen

Dit hoofdstuk behandelt in het kort de problemen die u tegen kunt komen tijdens het gebruik van het apparaat. Als u er niet in slaagt het probleem op te lossen met behulp van de onderstaande informatie, neem dan contact op met het Customer Care Centre in uw land.

1 Het lampje in de Filter-Clean-knop knippert.

- De filtercilinder moet worden schoongemaakt. Druk op de Filter-Clean-knop om de filtercilinder schoon te maken.

2 Het apparaat kan niet worden ingeschakeld en de zuigkrachtlampjes knipperen.

- De filtercilinderhouder met de filtercilinder is niet in de stofemmer geplaatst. Plaats de filtercilinderhouder met de filtercilinder in de stofemmer.

3 Er is onvoldoende zuigkracht.

- Mogelijk hebt u een te lage zuigkracht ingesteld. Stel een hogere zuigkracht in.
- Mogelijk is de filtercilinder gevuld met vuil. Maak zo nodig dit filter schoon.
- Mogelijk is het motorbeschermingsfilter en/of het Ultra Clean Air HEPA 13-filter vuil. Maak het filter schoon of plaats een nieuw filter.
- Controleer of de zuigmond of de slang is geblokkeerd. Om de blokkering te verhelpen, verwijdert u het geblokkeerde onderdeel en bevestigt u het (voor zover mogelijk) andersom op het apparaat. Schakel de stofzuiger in om lucht in tegenovergestelde richting door het geblokkeerde onderdeel te persen.

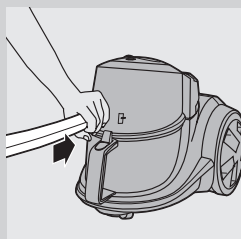

Innledning

Gratulerer med kjøpet og velkommen til Philips! Du får best mulig nytte av støtten som Philips tilbyr; hvis du registrerer produktet ditt på www.philips.com/welcome.

Generell beskrivelse (fig. 1)

- 1 Filtersylinder
- 2 Filtersylinderbeholder
- 3 Utløserknapp for støvbeholder
- 4 Støvbeholder
- 5 Åpning for slangetilkobling
- 6 Knapper for sugeeffekt (MIN og MAX)
- 7 Lamper for sugeeffekt
- 8 Filter-Clean-knapp
- 9 Av/på-knapp
- 10 Deksel
- 11 Motorbeskyttelsesfilter
- 12 Hjul
- 13 Knapp for innrulling av ledning
- 14 Knapp for utløsning av slange
- 15 Slangetilkobling
- 16 Håndtak
- 17 Tilbehørholder
- 18 Liten børste (kun bestemte modeller)
- 19 Lite munnstykke
- 20 Fugemunnstykke
- 21 Parkettmunnstykke (kun bestemte modeller)
- 22 Tri-Active-munnstykke (kun bestemte modeller)
- 23 Parkerings-/oppbevaringskant
- 24 Vippebryter for innstilling for teppe eller harde gulv
- 25 Sidebørste
- 26 Kombimunnstykke (kun bestemte modeller)
- 27 Vippebryter for innstilling for teppe eller harde gulv
- 28 Teleskoprør
- 29 Ultra Clean Air HEPA 13-filter
- 30 Filtergitter
- 31 Ledning
- 32 Parkeringsspor
- 33 Svinghjul
- 34 Oppbevaringsspor
- 35 Merkeplate

Viktig

Les denne brukerveiledningen nøye før du bruker apparatet, og ta vare på den for senere referanse.

Fare

- Sug aldri opp vann eller annen væske. Sug aldri opp lettantennelige stoffer, og sug ikke opp aske før den er blitt kald.

Advarsel

- Før du kobler til apparatet, må du kontrollere at spenningen som er angitt på apparatet, stemmer overens med nettspenningen.
- Du må ikke bruke apparatet hvis støpselet, ledningen eller selve apparatet er ødelagt.
- Hvis ledningen er ødelagt, må den alltid skiftes ut av Philips, et servicesenter som er godkjent av Philips, eller lignende kvalifisert personell, slik at man unngår farlige situasjoner.
- Dette apparatet er ikke tiltenkt bruk av personer (inkludert barn) som har nedsatt sanseevne eller fysisk eller psykisk funksjonsevne, eller personer som ikke har erfaring eller kunnskap, unntatt hvis de får tilsyn eller instruksjoner om bruk av apparatet av en person som er ansvarlig for sikkerheten.
- Pass på at barn er under tilsyn, slik at de ikke leker med apparatet.
- Ikke rett slangen, røret eller noe annet tilbehør mot øynene eller ørene, og putt dem heller ikke i munnen når de er koblet til støvsugeren og støvsugeren er slått på.

Viktig

- Ikke sug opp store gjenstander. Det kan blokkere luftgjennomstrømningen gjennom røret eller slangen.
- Når du bruker støvsugeren til å støvsuge aske, fin sand, kalk, sementstøv og lignende stoffer; blokkeres porene i filtersylindren. Hvis du merker at sugeeffekten blir klart dårligere, må du rengjøre filtersylindren.
- Hvis du suger opp store gjenstander, kan dette blokkere røret eller slangen. Hvis det skjer, må du fjerne blokkeringen.
- Bruk aldri apparatet uten motorbeskyttelsesfilteret. Dette skader motoren og forkorter apparatets levetid.
- Filtersylindren er ikke vanntett og kan ikke rengjøres med vann eller rengjøringsmidler. Rengjør filteret bare med Filter-Clean-systemet.
- Bruk bare Philips-filtersylindren som følger med apparatet.
- Mens du støvsuger, spesielt på rom med lav luftfuktighet, bygger støvsugeren opp statisk elektrisitet. Et resultat av det er at du kan oppleve å få elektrisk støt når du berører røret eller andre deler i stål på støvsugeren. Disse støtene er ikke skadelige for deg, og de skader ikke apparatet. Vi anbefaler følgende for å redusere dette:
 - 1 Utlad apparatet ved ofte å holde røret mot andre metallgjenstander i rommet (for eksempel stol- og bordben, radiator osv.).
 - 2 Hev luftfuktigheten i rommet ved å plassere vann i rommet. Du kan for eksempel henge beholdere som er fylt med vann, på radiatorene eller plassere boller som er fylt med vann, på eller i nærheten av radiatorene.

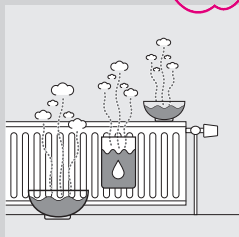

Elektromagnetiske felt (EMF)

Dette Philips-apparatet overholder alle standarder som gjelder for elektromagnetiske felt (EMF). Hvis det håndteres riktig og i samsvar med instruksjonene i denne brukerhåndboken, er det trygt å bruke det ut fra den kunnskapen vi har per dags dato.

Før bruk

Slange

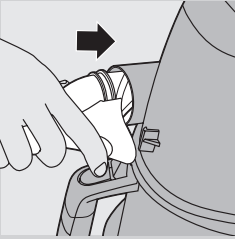

- 1 Når du skal koble til slangen, trykker du den godt inn i apparatet (til det sier klikk).

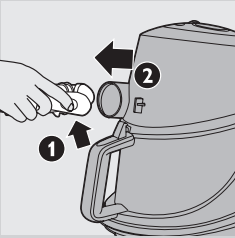

- 2 Når du skal koble fra slangen, trykker du på utløserknappen (1) og trekker slangen ut av apparatet (2).

Teleskoprør

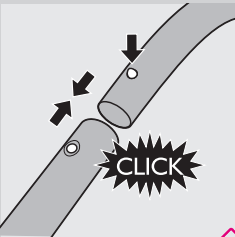

- 1 Du kobler røret til slangehåndtaket ved å trykke på låseknappen på håndtaket og sette håndtaket inn i røret. Trykk låseknappen inn i åpningen i røret (du hører et klikk).
- 2 Når du skal koble røret fra håndtaket, trykker du på låseknappen og trekker håndtaket ut av røret.

Bruk samme metode for å koble til og fra munnstykkene.

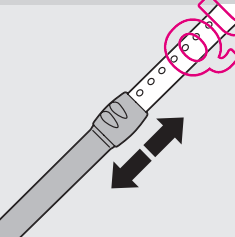

- 3 Juster rørlengden slik at den passer til deg når du skal støvsuge.

Tri-Active-munnstykke (kun bestemte modeller)

Tri-Active-munnstykket er et flerfunksjonsmunnstykke for tepper og harde gulv.

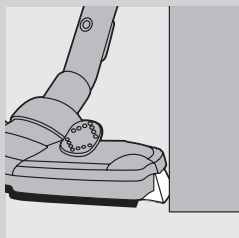

- Sidebørstene fanger opp mer støv og smuss på sidene av munnstykket, og dette gjør at du kan rengjøre bedre langs møbelben og andre hindringer.

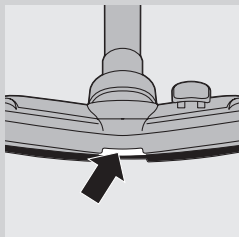

- Åpningen foran på munnstykket gjør at du kan suge opp større partikler.

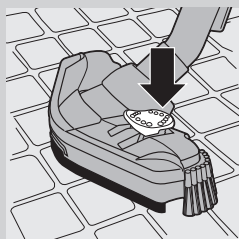

- 1 Når du skal støvsuge harde gull, trykker du på vippebryteren øverst på munnstykket med foten.
 - ▶ Børsten for støvsuging av harde gull vippes ut av munnstykket. Hjulet løftes samtidig for å unngå riper og for å gjøre munnstykket enklere å manøvrere.

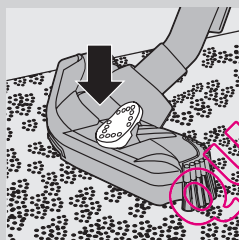

- 2 Når du skal støvsuge tepper, trykker du på vippebryteren igjen.
 - ▶ Børsten trekkes inn i munnstykket, og hjulet senkes automatisk.

Kombimunnstykke (kun bestemte modeller)

Kombimunnstykket kan brukes på tepper eller på harde gull.

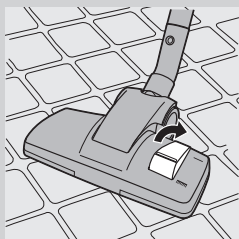

- 1 Når du skal støvsuge harde gull, trykker du på vippebryteren øverst på munnstykket med foten.
 - ▶ Børsten for støvsuging av harde gull vippes ut av munnstykket.

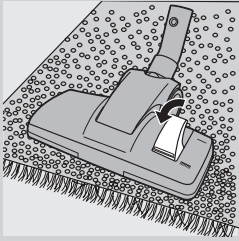

- 2** Når du skal støvsuge tepper, trykker du på vippebryteren igjen.
- Børsten trekkes inn i munnstykket.

Parkettmunnstykke (kun bestemte modeller)



- Parkettmunnstykket er utformet for skånsom rengjøring av parkettgulv.

Fugemunnstykke, lite munnstykke og liten børste (kun bestemte modeller)



- 1** Koble til fugemunnstykket (1), det lille munnstykket (2) eller den lille børsten (3) rett på håndtaket eller på røret.

Tilbehørsholder

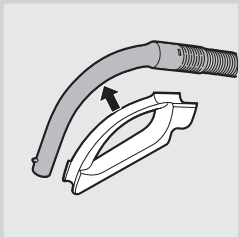

- 1** Trykk tilbehørsholderen fast på håndtaket.
- 2** Trykk to tilbehør fast i tilbehørsholderen:

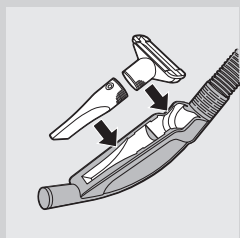

- fugemunnstykke og lite munnstykke

Merk: Kontroller at sugeåpningen på det lille munnstykket vender vekk fra holderen.

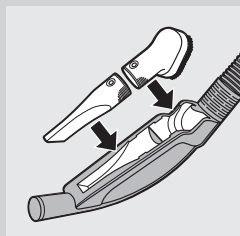

- fugemunnstykke og liten børste

Merk: Kontroller at sugeåpningen på den lille børsten vender mot holderen.

Bruke apparatet

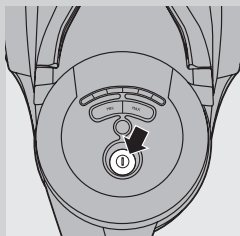

- 1 Trekk ledningen ut av apparatet, og koble støpselet til veggkontakten.
- 2 Trykk på av/på-knappen øverst på apparatet for å slå det på.

Justere sugeeffekten

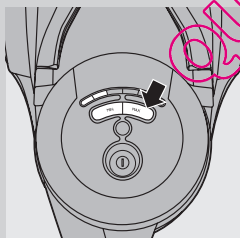

Under støvsugingen kan du justere sugeeffekten til én av fem forskjellige innstillinger:

- Du kan justere sugeeffekten med MIN- og MAX-knappene (utvalgte typer) øverst på apparatet.

Pause under bruk

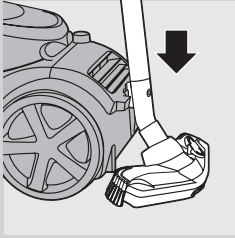

- 1 Hvis du vil ta en liten pause, setter du kanten på munnstykket inn i parkeringsporet for å sette fra deg røret i en praktisk stilling.

Bruke Filter-Clean-knappen

Med ren filtersylinder opprettholdes høy sugeseffekt.

Trykk alltid på Filter-Clean-knappen når du er ferdig med å støvsuge.

Filterrengjøringsprosessen må bare utføres en gang for å garantere riktig rengjøring av filteret.

- 1 Slå av apparatet og la det være koblet til strømuttaket under filterrengjøringsprosessen.

- 2 Hold apparatet i vannrett stilling, med alle hjulene på gulvet.

Hold alltid slangen tilkoblet apparatet under filterrengjøringsprosessen for å forhindre at støv blåses ut av apparatet.

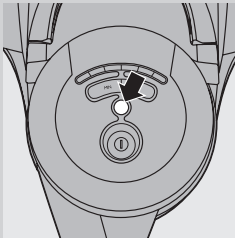

- 3 Trykk på Filter-Clean-knappen.

- Lampen i Filter-Clean-knappen lyser, og du hører et pip før filterrengjøringsprosessen begynner.
- Under filterrengjøringsprosessen kommer det en skranglelyd fra apparatet. Dette er helt normalt.
- Når filterrengjøringsprosessen er ferdig, hører du et pip, og lampen i Filter-Clean-knappen slukker.
- Du kan også trykke på Filter-Clean-knappen under støvsugingen. Hvis du gjør det, stopper motoren, og filterrengjøringsprosessen begynner. Under filterrengjøringsprosessen suger ikke apparatet opp smuss.
- Når filterrengjøringsprosessen er ferdig, slukkes lampen i Filter-Clean-knappen. Motoren starter automatisk igjen, og du kan fortsette støvsugingen.

Merk: Hvis du ikke trykker på Filter-Clean-knappen etter at du har støvsuget flere ganger, begynner lampen i Filter-Clean-knappen å blinke. Dette forteller deg at du må trykke på Filter-Clean-knappen for å forhindre at filteret blir tett.

Rengjøring og vedlikehold

Trykk alltid på Filter-Clean-knappen når du er ferdig med å støvsuge.

Hvis du gjentatte ganger ikke trykker på Filter-Clean-knappen når lampen i Filter-Clean-knappen blinker, blokkeres filtersylindren med smuss, og sugeseffekten reduseres.

Hvis dette skjer, rengjør du filtersylindren som beskrevet nedenfor.

Rengjøre støvbeholderen og filtersylinderen



Koble alltid fra apparatet før du tømmer støvbeholderen.

Støvbeholderen kan ikke vaskes i oppvaskmaskin.

- 1** Tøm støvbeholderen så snart støvnivået har nådd den runde platen på filtersylinderbeholderen.
- 2** Slå av apparatet, ta ut støpselet fra vegguttaket og koble fra slangen.

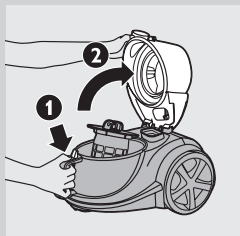

- 3** Lås opp dekelet ved å trykke på utløserknappen øverst på håndtaket på støvbeholderen (1). Åpne dekelet (2).

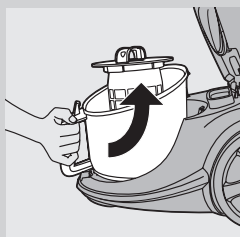

- 4** Løft støvbeholderen ut av apparatet.

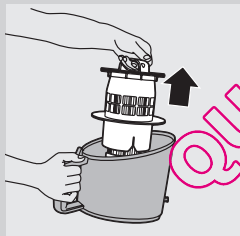

- 5** Hold støvbeholderen over en søppeldunk og løft filtersylinderbeholderen ut av beholderen. Tøm beholderen.
- 6** Rengjør støvbeholderen med kaldt vann fra springen og litt oppvaskmiddel.



- 7** Bank filtersylinderbeholderen forsiktig mot kanten på søppeldunken for å få ut alt støvet fra beholderen.

QUELASPIRATEUR.COM

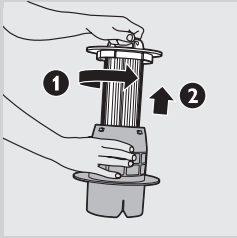

- 8** Hvis du vil rengjøre filtersylinderbeholderen bedre, tar du filtersylinderen ut av beholderen. Du tar ut filtersylinderen ved å vri håndtaket øverst på filtersylinderen mot klokken (1) og løfte filtersylinderen ut av beholderen (2).

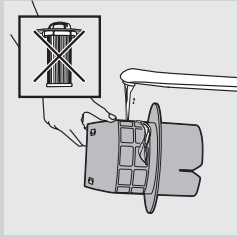

- 9** Rengjør deretter filtersylinderbeholderen med en tørr klut eller kaldt vann fra springen og litt oppvaskmiddel.

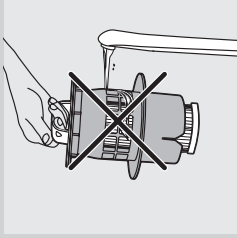

Ikke rengjør filtersylinderbeholderen med filtersylinderen i under springen.

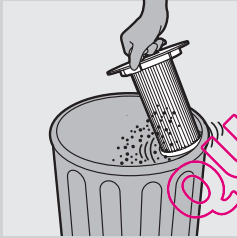

- 10** Du rengjør filtersylinderen ved å banke plastkanten på filtersylinderen lett mot støvbeholderen for å fjerne fint støv fra filteret.

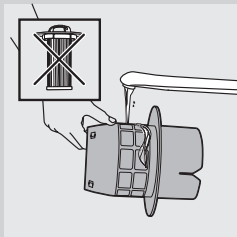

Filtersylinderen er ikke vanntett og kan ikke rengjøres med vann eller rengjøringsmidler.

- 11** Sett filtersylinderen tilbake i filtersylinderbeholderen, og vri håndtaket med klokken til filtersylinderen låses på plass.

Kontroller at filtersylinderen er festet ordentlig i filtersylinderbeholderen (det sier klikk).

Kontroller at filtersylinderbeholderen er tørr før du setter inn filtersylinderen igjen.

- 12** Plasser beholderen med filtersylinderen i tilbake i støvbeholderen, og plasser støvbeholderen tilbake i apparatet.

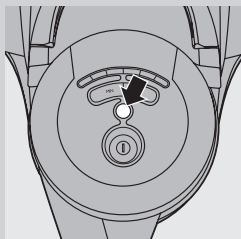

Kontroller at støvbeholderen er tørr før du setter tilbake filtersylinderbeholderen.

Hvis du ikke har satt inn igjen filtersylinderbeholderen, begynner sugeseffektlampene å blinke, og apparatet kan ikke slås på.

- 13** Lukk dekselet ordentlig (til det sier klikk).
- 14** Sett støpselet i vegguttaket. Kontroller at apparatet står vannrett, med alle hjulene på gulvet, og at slangen er koblet til apparatet.
- 15** Trykk på Filter-Clean-knappen.
- 16** Du får best resultat ved å tømme støvbeholderen når filterrengjøringsprosessen er ferdig (se avsnittet Rengjør støvbeholderen og filtersylinderbeholderen).

Permanent motorbeskyttelsesfilter

Rengjør det permanente motorbeskyttelsesfilteret annenhver måned.

- 1** Koble fra apparatet.
- 2** Ta motorbeskyttelsesfilteret ut av apparatet. Rengjør det ved å slå ut støvet over en søppelbøtte.

Hvis motorbeskyttelsesfilteret er veldig skittent, kan det også skylles med kaldt vann fra springen.

Ikke bruk oppvaskmiddel eller andre rengjøringsmidler til å rengjøre motorbeskyttelsesfilteret.

- 3** Trykk det rene filteret ordentlig tilbake i filterbeholderen for å sikre at det sitter godt på plass.

Kontroller at motorbeskyttelsesfilteret er helt tørt før du setter det tilbake i filterbeholderen.

Vaskbart Ultra Clean Air HEPA 13-filter

Ultra Clean Air HEPA 13-filteret kan fjerne 99,95 % av alle partikler ned til en størrelse på 0,0003 mm fra utløpsluften. Dette omfatter ikke bare normalt husstøv, men også skadelige mikroskopiske skadedyr som støvmidd og deres ekskrementer, som er en velkjent årsak til luftveisallergier. Rengjør det vaskbare Ultra Clean Air HEPA 13-filteret hver sjette måned. Du kan rengjøre det vaskbare Ultra Clean Air HEPA 13-filteret maksimalt fire ganger. Skift filteret når det har blitt rengjort fire ganger.

- 1** Fjern filtergitteret.
- 2** Ta ut det vaskbare HEPA 13-filteret.
- 3** Skyll den foldede siden av HEPA 13-filteret under varmt sakterennende vann fra springen.

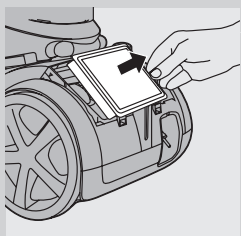
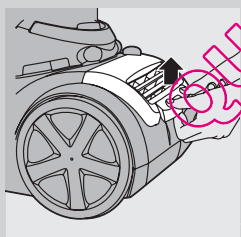
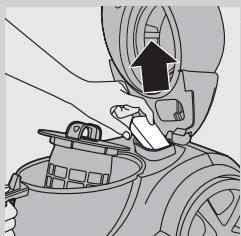

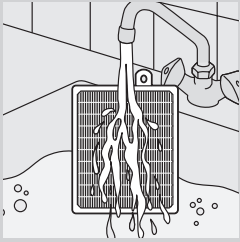

- Hold filteret slik at den foldede siden vender opp og vannet renner parallelt med foldene. Hold filteret i vinkel, slik at vannet skyller vekk støvet inne i foldene.

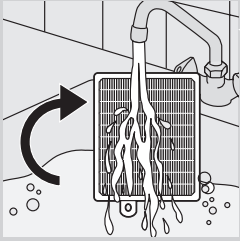

- Snu filteret 180° og la vanne renne med foldene i motsatt retning.
- Fortsett med dette til filteret er rent.

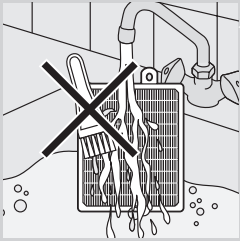

Det vaskbare filteret må ikke rengjøres med en børste.

Merk: Rengjøringen gjenoppretter ikke den opprinnelige fargen på filteret, men gjenoppretter filtreringsevnen.

- 4 Rist vannet forsiktig fra overflaten på filteret. La filteret tørke i minst to timer før du setter det tilbake i støvsugeren.

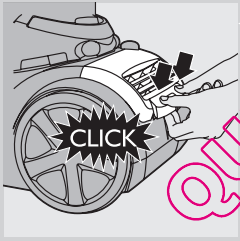

- 5 Sett filteret tilbake i apparatet. Fest toppen på filtergitteret, og trykk på de nederste hjørnene til de klikker på plass.

Oppbevaring

Før du setter bort apparatet, må du alltid kontrollere at du har rengjort filtersylinderen ved å trykke på Filter-Clean-knappen (se avsnittet Bruke Filter-Clean-knappen under Bruke apparatet).

- 1 Slå av apparatet og ta støpselet ut av vegguttaket.

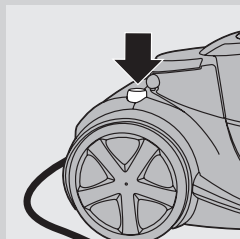

2 Trykk på knappen for innrulling av ledning for å rulle inn ledningen.

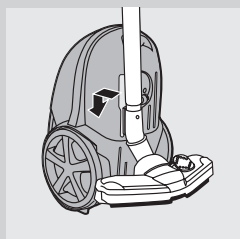

3 Plasser apparatet i oppreist stilling. Før kanten på munnstykket inn i oppbevaringsporet for å feste munnstykket på apparatet.

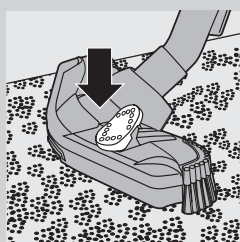

4 Tri-Active-munnstykket skal alltid stå i teppeinnstillingen (børstekanten trukket inn i munnstykket) når du oppbevarer det. Sørg også for at sidebørstene ikke blir bøyd.

Bestille tilbehør

Hvis du har problemer med å få tak i filtre eller annet tilbehør til dette apparatet, kan du ta kontakt med Philips' kundestøtte i landet der du bor, eller se i garantiheftet.

- Vaskbare Ultra Clean Air HEPA 13-filtre har typenummer FC8038.

Miljø



- Ikke kast apparatet som vanlig husholdningsavfall når det ikke kan brukes lenger. Lever det på en gjenvinningsstasjon. Slik bidrar du til å ta vare på miljøet.

Garanti og service

Hvis du trenger informasjon, eller hvis du har et problem med produktet, kan du gå til nettsidene til Philips på www.philips.com eller ta kontakt med Philips' kundestøtte der du befinner deg. Du finner telefonnummeret

i garantiheftet. Hvis det ikke finnes noen kundestøttetjeneste i landet der du bor, kan du ta kontakt med den lokale Philips-forhandleren eller serviceavdelingen ved Philips Domestic Appliances and Personal Care BV.

Feilsøking

Dette avsnittet oppsummerer de vanligste problemene du kan komme borti med apparatet. Hvis du ikke klarer å løse problemet med informasjonen nedenfor, kan du ta kontakt med Philips' kundestøtte der du bor.

1 Lampen i Filter-Clean-knappen blinker.

- Filtersylindren må rengjøres. Trykk på Filter-Clean-knappen for å rengjøre filtersylindren.

2 Apparatet kan ikke slås på, og sugesuffektampen blinker.

- Filtersylinderbeholderen med filtersylindren i er ikke satt tilbake i støvbeholderen. Sett inn filtersylinderbeholderen med filtersylindren.

3 Sugeseffekten er redusert.

- Du har kanskje valgt en lav sugeseffektinnstilling. Velg en høyere sugeseffektinnstilling.
- Filtersylindren er kanskje full av smuss. Hvis det er nødvendig, må du rengjøre dette filteret.
- Motorbeskyttelsesfilteret og/eller Ultra Clean Air HEPA 13-filteret er kanskje skitne. Rengjør eller bytt filterene.
- Kontroller om munstykket eller slangen er blokkert. Når du skal fjerne blokkeringen, kobler du fra den blokkerte delen og kobler den til den andre veien (så langt det lar seg gjøre). Slå på støvsugeren for å tvinge luften gjennom den blokkerte delen motsatt vei.

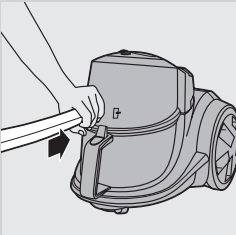

QUELASPAREUR.COM

Introdução

Parabéns pela sua compra e bem-vindo à Philips! Para tirar todo o partido da assistência fornecida pela Philips, registre o seu produto em www.philips.com/welcome.

Descrição geral (fig. 1)

- 1 Cilindro do filtro
- 2 Compartimento do cilindro do filtro
- 3 Botão para soltar o recipiente do pó
- 4 Recipiente do pó
- 5 Abertura da ligação da mangueira
- 6 Botões de potência de sucção (MIN e MAX)
- 7 Luz de potência de sucção
- 8 Botão para limpeza do filtro
- 9 Botão de ligar/desligar
- 10 Cobertura
- 11 Filtro de protecção do motor
- 12 Roda
- 13 Botão de recolha do fio
- 14 Botão para soltar a mangueira
- 15 Ligação da mangueira
- 16 Pega
- 17 Suporte para acessórios
- 18 Escova pequena (apenas em modelos específicos)
- 19 Bico pequeno
- 20 Bico para tendas
- 21 Escova para parquet (apenas em modelos específicos)
- 22 Escova Tri-Active (apenas em modelos específicos)
- 23 Gancho de descanso/arrumação
- 24 Botão basculante para tapetes/soalhos
- 25 Escova lateral
- 26 Escova de dupla função (apenas em modelos específicos)
- 27 Botão basculante para tapetes/soalhos
- 28 Tubo telescópico
- 29 Filtro Ultra Clean Air HEPA 13
- 30 Grelha do filtro
- 31 Cabo de alimentação
- 32 Ranhura de descanso
- 33 Roda rotativa
- 34 Ranhura de arrumação
- 35 Placa de identificação

Importante

Leia cuidadosamente este manual do utilizador antes de utilizar o aparelho e guarde-o para consultas futuras.

Perigo

- Nunca aspire água ou qualquer outro líquido. Nunca aspire substâncias inflamáveis nem cinzas ainda quentes.

Aviso

- Verifique se a voltagem indicada no aparelho corresponde à voltagem eléctrica local antes de o ligar.
- Não utilize o aparelho se a ficha, o fio de alimentação ou o próprio aparelho estiverem danificados.
- Se o fio estiver danificado, deve ser sempre substituído pela Philips, por um centro de assistência autorizado da Philips ou por pessoal devidamente qualificado para se evitarem situações de perigo.
- Este aparelho não se destina a ser utilizado por pessoas (incluindo crianças) com capacidades físicas, sensoriais ou mentais reduzidas, ou com falta de experiência e conhecimentos, salvo se tiverem recebido supervisão ou instruções sobre o uso do aparelho por alguém responsável pela sua segurança.
- As crianças devem ser supervisionadas para garantir que não brincam com o aparelho.
- Não aponte a mangueira, o tubo ou qualquer outro acessório para os olhos ou ouvidos, nem os coloque na boca quando estiverem ligados ao aspirador e este se encontrar em funcionamento.

Cuidado

- Não aspire objectos de grandes dimensões, pois pode provocar a obstrução da passagem de ar no tubo ou na mangueira.
- Ao utilizar o aparelho para aspirar cinzas, areia fina, cal, pó de cimento e substâncias semelhantes, os poros do cilindro do filtro ficam obstruídos. Se verificar uma diminuição acentuada na potência de sucção, limpe o cilindro do filtro.
- A aspiração de objectos de grandes dimensões pode fazer com que a passagem de ar no tubo ou na mangueira fique obstruída. Se tal acontecer, a obstrução tem de ser eliminada.
- Nunca utilize o aparelho sem o filtro de protecção do motor; pois pode danificar o motor e reduzir o tempo de vida do aparelho.
- O filtro não é à prova de água e não pode ser lavado com água nem agentes de limpeza. Limpe o filtro apenas com o sistema de limpeza do filtro.

Utilize apenas cilindro do filtro Philips fornecido com o aparelho.

- Ao aspirar, especialmente em divisões com pouca humidade no ar; o seu aspirador gera electricidade estática. Como consequência, pode sofrer choques eléctricos ao tocar no tubo ou noutros componentes de aço do seu aspirador. Estes choques não são perigosos para si e não danificam o aparelho. Para reduzir este incómodo, aconselhamo-lo a:
 - 1 descarregar o aparelho encostando o tubo frequentemente a outros objectos de metal na divisão (por exemplo as pernas de uma mesa ou cadeira, um radiador, etc.);
 - 2 aumentar o nível de humidade do ar na divisão, colocando água na mesma. Por exemplo, pode pendurar recipientes com água nos radiadores ou colocar taças com água em cima ou perto dos mesmos.

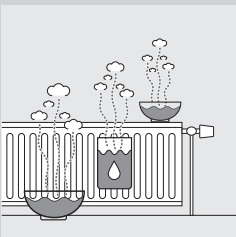

Campos electromagnéticos (CEM)

Este aparelho da Philips respeita todas as normas relacionadas com campos electromagnéticos (CEM). Se for manuseado correctamente e de acordo com as instruções neste manual do utilizador, este aparelho proporciona uma utilização segura, como demonstrado pelas provas científicas actualmente disponíveis.

Preparar para a utilização

Mangueira

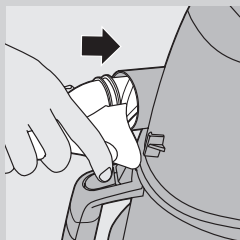

- 1 Para ligar a mangueira, introduza-a firmemente no aparelho até ouvir um estalido.

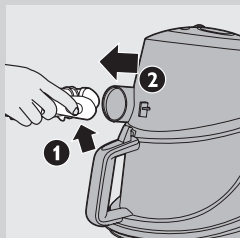

- 2 Para desligar a mangueira, prima o botão para soltar (1) e puxe a mangueira para fora do aparelho (2).

Tubo telescópico

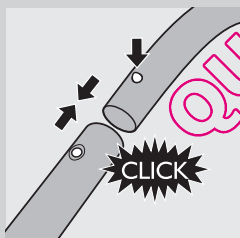

- 1 Para encaixar o tubo na pega da mangueira, pressione o botão de mola da pega e introduza a pega no tubo. Encaixe o botão de mola na abertura do tubo até ouvir um estalido.

- 2 Para desencaixar o tubo do punho, prima o botão de mola e puxe o punho para fora do tubo.

Utilize o mesmo método para ligar e desligar escovas.

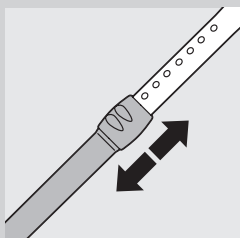

- 3 Ajuste o tubo ao comprimento mais confortável enquanto aspira

Escova Tri-Active (apenas em modelos específicos)

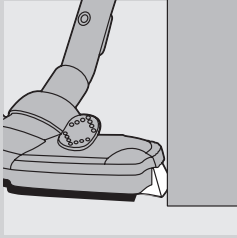

A escova Tri-Active é uma escova multifunções para carpetes e soalhos.

- As escovas laterais apanham mais poeira e sujidade e permitem uma melhor limpeza junto do mobiliário e de outros obstáculos.

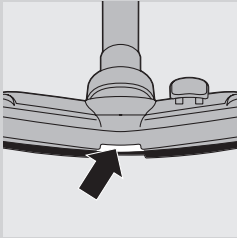

- A abertura na parte da frente da escova permite-lhe aspirar partículas maiores.

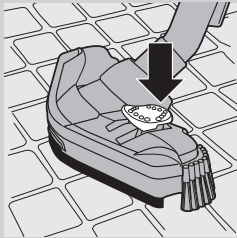

- 1 Para limpar soalhos, carregue no botão rotativo, na parte de cima da escova, com o pé.
- ▶ A escova para limpeza de soalhos sai do compartimento e a roda é levantada para evitar riscos e facilitar os movimentos.

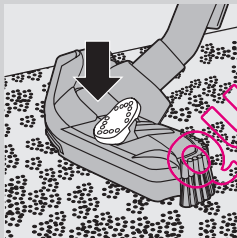

- 2 Para limpar tapetes, pressione novamente o botão basculante.
- ▶ A escova fica protegida no respectivo compartimento e a roda baixa automaticamente.

Escova de dupla função (apenas em modelos específicos)

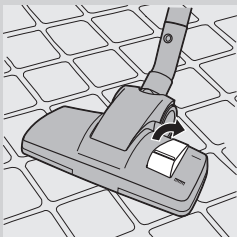

A escova de dupla função pode ser utilizada em carpetes ou soalhos.

- 1 Para limpar soalhos, pressione o botão basculante na parte de cima da escova com o pé.
- ▶ A escova para limpeza de soalhos desdobra-se.

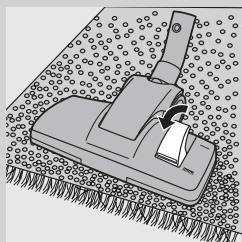

- 2** Para limpar tapetes, pressione novamente o botão basculante.
- ▶ A escova é recolhida.

Escova para parquet (apenas em modelos específicos)



- A escova para parquet foi concebida para a limpeza cuidada de soalhos em parquet.

Bico para fendas, bocal pequeno e escova pequena (apenas em modelos específicos)



- 1** Ligue o bico (1), o bocal para estofos(2) ou a escova pequena (3) directamente à pega ou ao tubo.

Suporte para acessórios

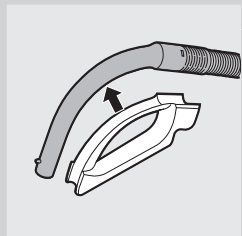

- 1** Encaixe o suporte dos acessórios na pega.
- 2** Encaixe dois acessórios no suporte:

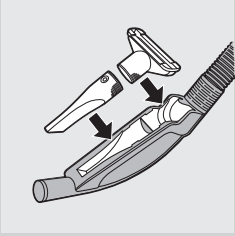

- Bico para fendas e bocal para estofos.

Nota: Confirme que a abertura de sucção do bocal para estofos aponta no sentido oposto ao do suporte.

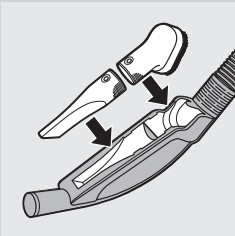

- Bico e escova pequena.

Nota: Confirme que a abertura de sucção da escova pequena aponta no sentido do suporte.

Utilizar o aparelho

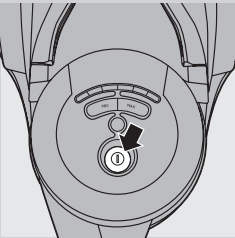

- 1** Puxe o fio para fora do aparelho e ligue a ficha de alimentação a uma tomada eléctrica.
- 2** Prima o botão ligar/desligar na parte de cima do aparelho para o ligar.

Ajustar a potência de sucção

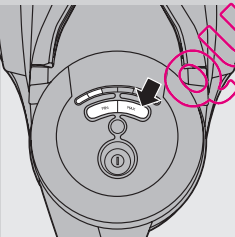

Durante a aspiração, pode ajustar a potência de sucção para uma de 5 regulações.

- Para isso, utilize os botões MIN e MAX (apenas referências específicas) localizados na parte superior do aparelho.

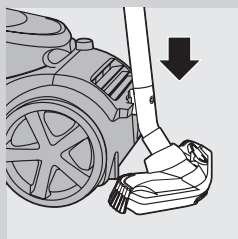

Pausa durante a utilização

- 1 Se quiser fazer uma pausa, introduza a saliência no bocal na ranhura de descanso, para colocar o tubo numa posição conveniente.

Utilização do botão para limpeza do filtro

Um filtro limpo ajuda a manter a elevada potência de sucção.

Prima sempre o botão para limpeza do filtro quando tiver terminado a aspiração.

O processo de limpeza do filtro apenas necessita de ser efectuado uma vez para garantir a limpeza correcta do filtro.

- 1 Desligue o aparelho e deixe a ficha de alimentação na tomada eléctrica durante o processo de limpeza do filtro.
- 2 Mantenha o aparelho na posição horizontal, com todas as rodas no chão.

Deixe sempre a mangueira ligada ao aparelho durante o processo de limpeza do filtro, para evitar que a poeira saia do aparelho.

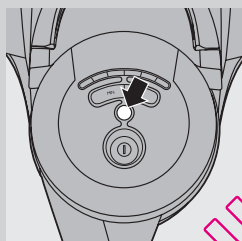

- 3 Prima o botão para limpeza do filtro.
 - A luz no botão para limpeza do filtro acende-se e será emitido um sinal sonoro antes do processo de limpeza do filtro se iniciar.
 - Durante o processo de limpeza do filtro, o aparelho produz um som barulhento, situação esta que é completamente normal.
 - Quando o processo de limpeza do filtro estiver terminado, será emitido um sinal sonoro e a luz no botão para limpeza do filtro apaga-se.
- 4 Também pode premir no botão para limpeza do filtro durante a aspiração.
 - Quando proceder desta forma, o motor pára de funcionar e inicia-se o processo de limpeza do filtro. Durante este processo, o aparelho não aspira.
 - Quando o processo de limpeza do filtro estiver terminado, a luz no botão para limpeza do filtro apaga-se. O motor começa a funcionar automaticamente e pode continuar a aspiração.

Nota: Se ocorrerem várias situações em que não prime o botão de limpeza do filtro após a aspiração, a luz neste botão fica intermitente. Isto significa que necessita de premir o botão de limpeza do filtro para evitar que o filtro fique obstruído.

Limpeza e manutenção

Prima sempre o botão para limpeza do filtro quando tiver terminado a aspiração.

Se ocorrerem várias situações em que não prime o botão de limpeza do filtro quando a respectiva luz fica intermitente, então o filtro ficará obstruído com sujidade e a potência de sucção tornar-se-á insuficiente. Se isto acontecer, limpe o cilindro do filtro conforme descrito abaixo.

Limpar o recipiente do pó e o cilindro do filtro

Desligue sempre o aparelho antes de esvaziar o recipiente do pó.

O recipiente do pó não é lavável na máquina de lavar loiça.

1 Esvazie o recipiente do pó logo que o nível de pó tiver atingido o disco redondo do compartimento do filtro.

2 Desligue o aparelho, remova a ficha de alimentação da tomada eléctrica e desligue a mangueira do aparelho.

3 Desaperte a tampa premindo o botão para soltar, que se encontra na parte de cima da pega do recipiente do pó (1). Abra a tampa, rodando-a (2).

4 Erga o recipiente do pó para fora do aparelho.

5 Segure o recipiente do pó por cima de um balde do lixo e levante o compartimento do filtro para fora do recipiente do pó. Esvazie este último recipiente.

6 Lave o recipiente do pó com água fria da torneira e detergente líquido.

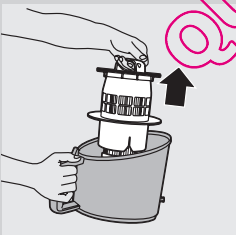
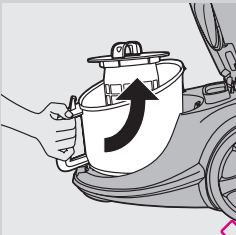
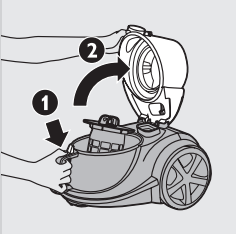
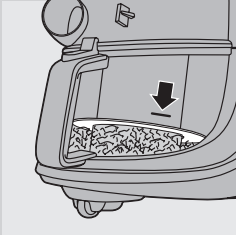

QUELASPIRATEUR.COM



- 7** Bata suavemente o compartimento do filtro contra o balde do lixo para soltar todas as partículas de pó do compartimento.

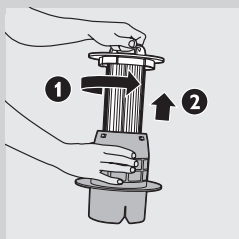

- 8** Se quiser limpar o compartimento do filtro em profundidade, remova primeiro o filtro do compartimento. Para remover o filtro, rode a pega na parte de cima do filtro no sentido contrário ao dos ponteiros do relógio (1) e levante o filtro para fora do compartimento (2).

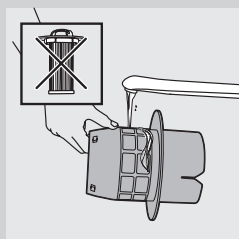

- 9** Depois limpe o compartimento do filtro com um pano seco ou com água fria da torneira e detergente líquido.

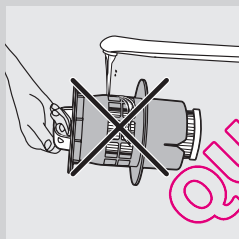

Não lave o compartimento do filtro com o filtro colocado, por baixo da torneira.



- 10** Para limpar o cilindro do filtro, bata suavemente o rebordo em plástico do cilindro do filtro contra o caixote de lixo para libertar todo o pó fino do filtro.

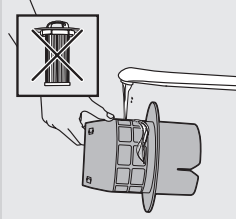

O filtro não é à prova de água e não pode ser lavado com água nem agentes de limpeza.

11 Coloque o cilindro do filtro novamente no respectivo compartimento e rode a pega para a direita até esta bloquear na posição correcta.

Certifique-se de que o filtro está fixo com segurança no respectivo compartimento (“clique”).

Certifique-se de que o compartimento do filtro está seco antes de voltar a colocar o filtro.

12 Volte a colocar o compartimento com o filtro no recipiente do pó e coloque este último novamente no aparelho.

Certifique-se de que o recipiente do pó está seco antes de voltar a colocar o compartimento do filtro.

Se não tiver colocado novamente o compartimento do filtro, a luz de potência de sucção fica intermitente e o aparelho não pode ser ligado.

13 Feche a tampa firmemente (“clique”).

14 Coloque a ficha na tomada eléctrica. Certifique-se de que o aparelho está na posição horizontal, com todas as rodas no chão e com a mangueira ligada.

15 Prima o botão para limpeza do filtro.

16 Para obter melhores resultados, esvazie o recipiente do pó quando o processo de limpeza do filtro estiver terminado (consultar secção “Limpar o recipiente do pó e o compartimento do filtro”).

Filtro permanente de protecção do motor

Limpe o filtro de protecção permanente do motor de dois em dois meses.

1 Desligue o aparelho da corrente.

2 Retire o filtro de protecção do motor do aparelho e, por cima de um balde do lixo, limpe o filtro retirando o pó nele contido.

Se o filtro de protecção do motor estiver muito sujo, também pode enxaguá-lo com água fria da torneira.

Não utilize detergente líquido ou qualquer outro agente de limpeza para lavar o filtro de protecção do motor.

3 Pressione o filtro limpo firmemente no respectivo compartimento, certificando-se de que está colocado correctamente.

Certifique-se de que o filtro de protecção do motor está completamente seco antes de o voltar a colocar no respectivo compartimento.

Filtro Ultra Clean Air HEPA 13 lavável

O filtro Ultra Clean Air HEPA 13 remove do ar extraído 99,95% de todas as partículas com um tamanho até 0,0003 mm. Nelas incluem-se as poeiras domésticas normais, mas também os parasitas microscópicos prejudiciais à saúde (como os ácaros e os excrementos destes), responsáveis por alergias respiratórias. Lave o filtro Ultra Clean Air HEPA 13 (lavável) a cada 6 meses. Pode lavá-lo um máximo de 4 vezes, após as quais deve substituí-lo.

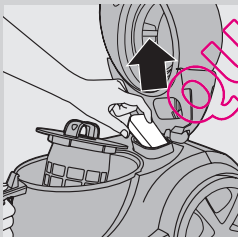
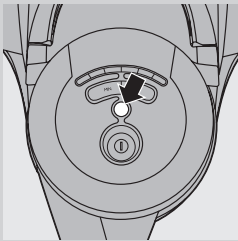

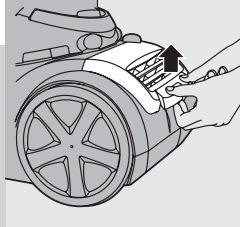

1 Remova a grelha do filtro.

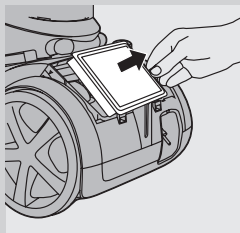

2 Retire o filtro HEPA 13 lavável.

3 Enxágüe em água quente o lado com as pregas do filtro HEPA 13.

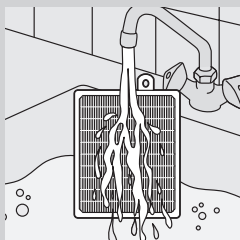

- Segure o filtro de modo a que o lado com pregas esteja voltado para cima e a água escorra paralelamente às pregas. Segure o filtro a um ângulo que permita que a água lave a sujidade dentro das pregas.

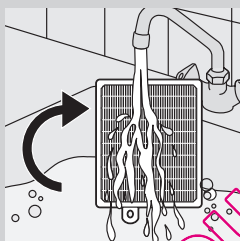

- Rode o filtro 180° e deixe que a água escorra ao longo das pregas, no sentido oposto.
- Frossiga até limpar totalmente o filtro.

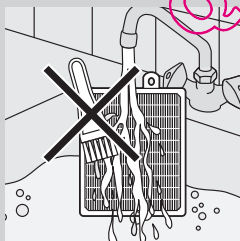

Nunca limpe o filtro lavável com uma escova.

Nota: A lavagem não repõe a cor original do filtro, mas restaura o seu poder de filtragem.

4 Agite suavemente a água da superfície do filtro. Deixe o filtro secar pelo menos 2 horas antes de o colocar novamente no aspirador.

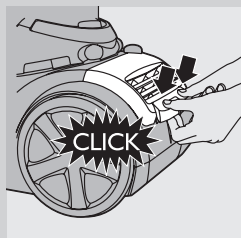

- 5** Volte a colocar o filtro no aspirador. Feche a grelha do filtro e empurre os cantos da base até ouvir um estalido.

Arrumação

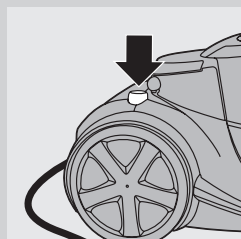

Antes de arrumar o aparelho, certifique-se sempre de que limpou o filtro premindo o respectivo botão de limpeza (consultar a secção “Utilização do botão para limpeza do filtro” no capítulo “Utilização do aparelho”).

- 1** Desligue o aparelho e remova a ficha de alimentação da tomada eléctrica.
- 2** Prima o botão de recolha do fio para recolher o fio de alimentação.

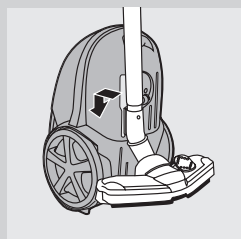

- 3** Coloque o aparelho na vertical e introduza a saliência da escova na ranhura para montar a escova no aparelho.

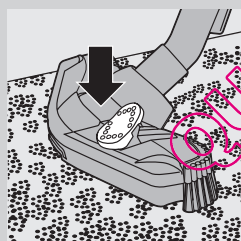

- 4** Para arrumar, coloque sempre a escova Tri-Active na definição de carpete (conjunto de escovas recolhido dentro do bocal) e evite que as escovas laterais fiquem dobradas

Encomendar acessórios

Se tiver dificuldades em obter filtros ou outros acessórios para este aparelho, contacte o Centro de Atendimento ao Cliente Philips do seu país ou consulte o folheto da garantia.

- Os filtros Super Clean Air HEPA 13 laváveis estão disponíveis com a referência FC8038.

Meio ambiente



- Não elimine o aparelho juntamente com os resíduos domésticos normais no final da sua vida útil. Entregue-o num ponto de recolha autorizado para reciclagem. Ao fazê-lo, ajuda a preservar o meio ambiente.

Garantia e assistência

Se precisar de informações ou se tiver algum problema, visite o Web site da Philips em www.philips.pt ou contacte o Centro de Apoio ao Cliente Philips do seu país. Pode encontrar o número de telefone no folheto da garantia mundial. Se não existir um Centro de Apoio ao Cliente no seu país, dirija-se ao distribuidor Philips local ou contacte o Departamento de Assistência da Philips Domestic Appliances and Personal Care BV.

Resolução de problemas

Este capítulo resume alguns dos problemas mais comuns que pode encontrar durante a utilização do aparelho. Se não conseguir resolver o problema através das indicações dadas a seguir, contacte o Centro de Assistência Philips no seu país.

1 A luz no botão de limpeza do filtro fica intermitente.

- O filtro necessita de ser limpo. Prima o botão de limpeza do filtro para limpar o filtro.

2 O aparelho não pode ser ligado e a luz de potência de sucção fica intermitente.

- O compartimento do filtro com o filtro colocado não foi inserido no recipiente do pó. Insira o compartimento do filtro com o respectivo filtro.

3 A potência de sucção é insuficiente.

- Talvez tenha seleccionado uma definição de potência de sucção baixa. Selecciona uma definição de potência de sucção mais elevada.
- Talvez o filtro esteja cheio de sujidade. Se necessário, limpe este filtro.
- Talvez o filtro de protecção do motor e/ou o filtro Ultra Clean Air HEPA 13 estejam sujos. Limpe ou substitua os filtros.
- Verifique se o bocal ou a mangueira estão bloqueados. Para desobstruir, desligue o acessório bloqueado e ligue-o (se possível) ao contrário. Ligue o aspirador para forçar ar através do acessório bloqueado na direcção oposta

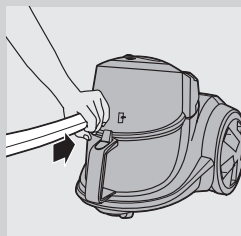

Introduktion

Grattis till inköpet och välkommen till Philips! För att dra maximal nytta av den support som Philips erbjuder kan du registrera din produkt på www.philips.com/welcome.

Allmän beskrivning (Bild 1)

- 1 Filter
- 2 Filterbehållare
- 3 Frigöringsknapp för dammbehållare
- 4 Dammbehållare
- 5 Slanganslutning
- 6 Knappar för sugeffekt (MIN och MAX)
- 7 Lampor för sugeffekt
- 8 Filter-Clean-knapp
- 9 På/av-knapp
- 10 Kåpa
- 11 Motorskyddsfilter
- 12 Hjul
- 13 Knapp för sladdupprullning
- 14 Frigöringsknapp för slang
- 15 Slanganslutning
- 16 Handtag
- 17 Tillbehörshållare
- 18 Liten borste (endast vissa modeller)
- 19 Litet munstycke
- 20 Fogmunstycke
- 21 Parkettmunstycke (endast vissa modeller)
- 22 Tri-Acove-munstycke (endast vissa modeller)
- 23 Parkerings-/förvaringsfäste
- 24 Växlingsreglage för matta/hårt golv
- 25 Sidoborste
- 26 Kombinationsmunstycke (endast vissa modeller)
- 27 Växlingsreglage för matta/hårt golv
- 28 Teleskoprör
- 29 Ultra Clean Air HEPA 13-filtrer
- 30 Filtergaller
- 31 Nätsladd
- 32 Parkeringsspår
- 33 Svängbart hjul
- 34 Förvaringsspår
- 35 Märkplåt

Viktigt

Läs användarhandboken noggrant innan du använder apparaten och spara den för framtida bruk.

Fara

- Sug aldrig upp vatten eller någon annan vätska. Sug aldrig upp lättantändliga ämnen, och sug inte upp aska förrän den är sval.

Varning

- Kontrollera att den spänning som anges på apparaten överensstämmer med den lokala nätspänningen innan du ansluter apparaten.
- Använd inte apparaten om stickkontakten, nätsladden eller själva apparaten är skadad.
- Om nätsladden är skadad måste den alltid bytas ut av Philips, något av Philips auktoriserade serviceombud eller liknande behöriga personer för att undvika olyckor.
- Apparaten är inte avsedd för användning av personer (inklusive barn) med olika funktionshinder, eller av personer som inte har kunskap om hur apparaten används, om de inte övervakas eller får instruktioner angående användning av apparaten av en person som är ansvarig för deras säkerhet.
- Små barn ska övervakas så att de inte kan leka med apparaten.
- Rikta inte slangen, röret eller annat tillbehör mot ögon eller öron och stoppa dem inte i munnen när de är anslutna till dammsugaren och den är påslagen.

Varning!

- Sug inte upp stora föremål eftersom det kan orsaka luftstopp i röret eller slangen.
- När du använder dammsugaren till att suga upp aska, fin sand, kalk, cementdamm och liknande ämnen täpps filtret igen. Om du märker att sugeffekten försämras betydligt ska du rengöra filtret.
- Uppsugning av större föremål kan orsaka stopp i röret eller slangen. Om det inträffar måste föremålet tas bort.
- Använd aldrig dammsugaren utan motorskyddsfiltret. Apparatsens motor kan då skadas och livslängden förkortas.
- Filtret är inte vattentätt och får inte rengöras med vatten eller rengöringsmedel. Filtret får endast rengöras med Filter-Clean-systemet.
- Använd endast Philips-filtret som medföljer apparaten.
- Under dammsugningen, särskilt i rum med låg luftfuktighet, byggs det upp statisk elektricitet i dammsugaren. Därför kan du få stötar när du rör vid röret eller någon annan av dammsugarens metalldelar. Stötarna är inte skadliga för dig och skadar heller inte apparaten. Men för att undvika problemet kan du göra följande:
 - 1 ladda ur apparaten från statisk elektricitet genom att regelbundet hålla röret mot andra metallföremål i rummet (till exempel bords- eller stolsben, element osv.)
 - 2 höja luftfuktigheten i rummet genom att placera vatten i rummet. Du kan t.ex. hänga behållare med vatten på elementen eller ställa skålar med vatten på eller nära elementen.

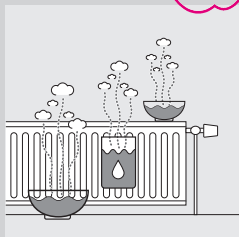

Elektromagnetiska fält (EMF)

Den här apparaten från Philips uppfyller alla standarder för elektromagnetiska fält (EMF). Om apparaten hanteras på rätt sätt och enligt instruktionerna i den här användarhandboken är den säker att använda enligt de vetenskapliga belägg som finns i dagsläget.

Förberedelser inför användning

Slang

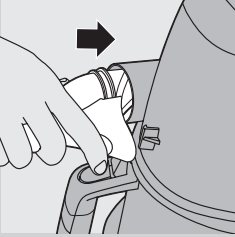

- 1 Anslut slangen genom att trycka in den ordentligt i apparaten (ett klickljud hörs).

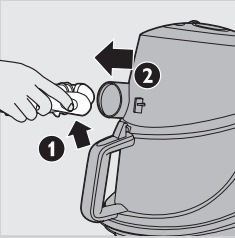

- 2 Koppla bort den genom att trycka på frigöringsknappen (1) och dra ut slangens ur apparaten (2).

Teleskoprör

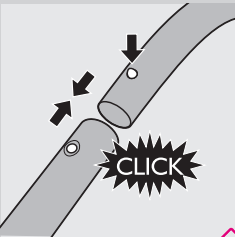

- 1 När du ska koppla ihop röret med handtaget på slangens trycker du på den fjädrande låsknappen på handtaget och för in handtaget i röret. Passa in den fjädrande låsknappen i öppningen i röret (ett klickljud hörs).

- 2 Tryck på den fjäderbelastade låsknappen och dra ut handtaget ur röret för att koppla bort röret från handtaget.
Anslut och ta bort munstyckena på samma sätt.

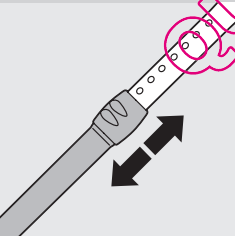

- 3 Justera röret till önskad längd när du dammsuger.

Tri-Active-munstycke (endast vissa modeller)

Tri-Active-munstycket har flera användningsmöjligheter för mattor och hårda golv.

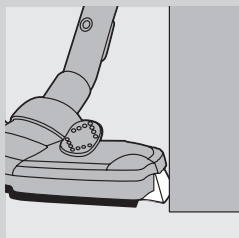

- Sidborstarna fångar upp mer damm och smuts på sidorna av munstycket och det blir lättare att göra rent längs med möbler och andra föremål.

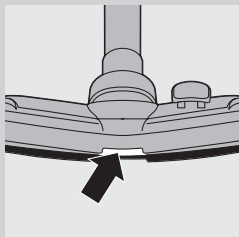

- Större partiklar kan sugas upp med öppningen längst fram på munstycket.

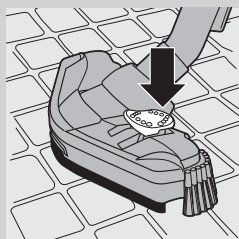

- 1 När du ska dammsuga hårda golv trycker du med foten på lägesomkopplaren på munstyckets ovsida.
 - Borsten för rengöring av hårda golv kommer ut ur höljet. Samtidigt lyfts hjulet så att repor undviks och apparaten blir lättare att hantera.

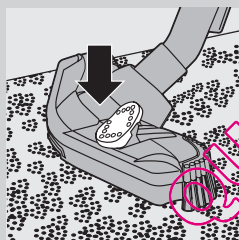

- 2 Tryck på lägesomkopplaren igen när du ska dammsuga mattor.
 - Borsten försvinner in i munstyckets hölje och hjulet sänks automatiskt ned.

Kombinationsmunstycke (endast vissa modeller)

Kombinationsmunstycket kan användas till mattor och hårda golv.

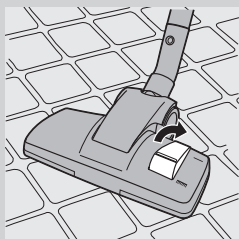

- 1 När du ska dammsuga hårda golv trycker du med foten på lägesomkopplaren på munstyckets ovsida.
 - Borsten för rengöring av hårda golv kommer ut ur munstyckets hölje.



- 2** Tryck på lägesomkopplaren igen när du ska dammsuga mattor.
- Borsten försvinner in i munstyckets hölje.

Parkettmunstycke (endast vissa modeller)



- Parkettmunstycket är utformat för skonsam rengöring av parkettgolv.

Fogmunstycke, textilmunstycke och liten borste (endast vissa modeller)



- 1** Anslut fogmunstycket (1), det lilla munstycket (2) eller den lilla borsten (3) direkt till handtaget eller röret.

Tillbehörshållare

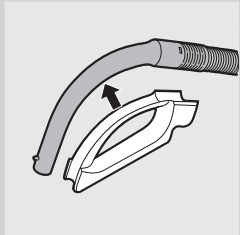

- 1** Fäst tillbehörshållaren på handtaget.
- 2** Knäpp fast två tillbehör på tillbehörshållaren:

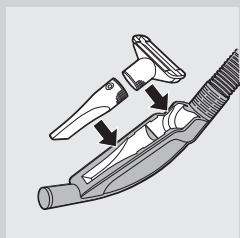

- Fogmunstycke och litet munstycke.

Obs! Se till att sugöppningen på det lilla munstycket är riktad bort från hållaren.

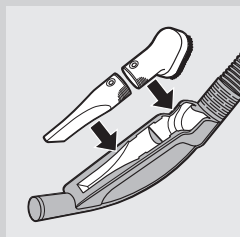

- Fogmunstycke och liten borste.

Obs! Se till att sugöppningen på den lilla borsten är riktad mot hållaren.

Använda apparaten

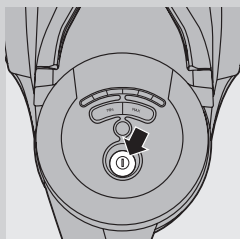

- 1 Dra sladden ut ur apparaten och anslut den till vägguttaget.
- 2 Tryck på apparatens på/av-knapp för att starta den.

Justera sugeffekten

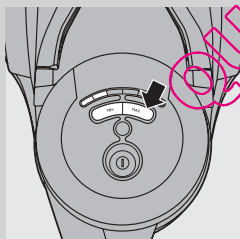

Vid dammsugning kan du anpassa sugeffekten till en av fem olika inställningar:

- Du kan anpassa sugeffekten med MIN- och MAX-knapparna (endast vissa modeller) på apparaten.

Pausa under användning

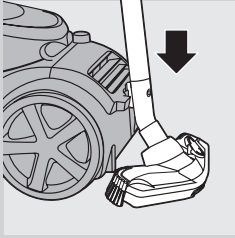

- 1 Om du vill ta en kort paus för du in munstyckets baksida i förvaringspåret för att parkera röret i ett lämpligt läge.

Använda Filter-Clean-knappen

Ett rent filter gör det lättare att bibehålla hög sugeffekt.

Tryck alltid på Filter-Clean-knappen när du är klar med dammsugningen. Filterrengöringen behöver bara göras en gång för att filtret ska bli ordentligt rengjort.

- 1 Stäng av apparaten och låt den vara ansluten till vägguttaget under filterrengöringen.
- 2 Låt apparaten stå i horisontellt läge och se till att alla hjulen står på golvet.

Låt alltid slangen vara ansluten till apparaten vid filterrengöringen för att förhindra att damm blåser ut ur apparaten.

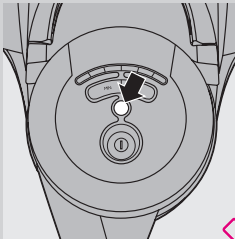

- 3 Tryck på Filter-Clean-knappen.
 - ▶ Lampan i Filter-Clean-knappen tänds och ett pip ljud hörs innan filterrengöringen startar.
 - ▶ Under filterrengöringen hörs ett skramlande ljud från apparaten. Det är helt normalt.
 - ▶ När filterrengöringen är klar hörs ett pip ljud och lampan i Filter-Clean-knappen släcks.
- 4 Du kan även trycka på Filter-Clean-knappen när du dammsuger.
 - ▶ När du gör det stannar motorn och rengöringen av filtret börjar. Under filterrengöringen suger apparaten inte upp smuts.
 - ▶ När filterrengöringen är klar slocknar Filter-Clean-knappen. Motorn startar igen automatiskt och du kan fortsätta dammsuga.

Obs! Om du glömmar bort att trycka på Filter-Clean-knappen efter dammsugning upprepade gånger börjar lampan i Filter-Clean-knappen att blinka. På så sätt vet du när du måste trycka på Filter-Clean-knappen för att förhindra att filtret täpps till.

Rengöring och underhåll

Tryck alltid på Filter-Clean-knappen när du är klar med dammsugningen.

Om du inte trycker på Filter-Clean-knappen när lampan i Filter-Clean-knappen blinkar kommer filtret att täppas till med smuts och sugeffekten blir otillräcklig.

Om det händer rengör du filtercylindern enligt beskrivningen nedan.

Rengöra dammbehållaren och filtercylindern

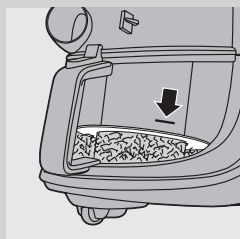

Dra alltid ur nätsladden innan du tömmer dammbehållaren.

Dammbehållaren får inte diskas i diskmaskin.

- 1** Töm dammbehållaren när dammnivån har nått den runda skivan i filterbehållaren.
- 2** Stäng av apparaten, dra ut nätsladden ur vägguttaget och koppla bort slangen från apparaten.

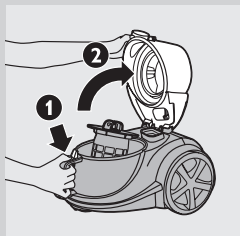

- 3** Öppna locket genom att trycka på frigöringsknappen överst på handtaget på dammbehållaren (1). Lyft upp locket (2).

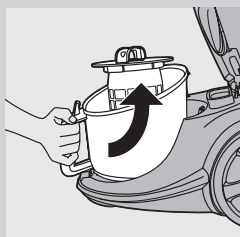

- 4** Lyft ut dammbehållaren ur dammsugaren.

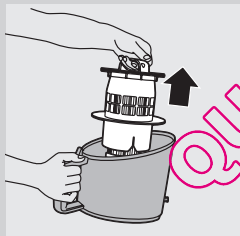

- 5** Håll dammbehållaren över en papperskorg och ta ut filterbehållaren. Töm dammbehållaren.
- 6** Rengör dammbehållaren med kallt vatten och lite diskmedel.



- 7** Slå filterbehållaren lätt mot papperskorgen så att allt damm frigörs.

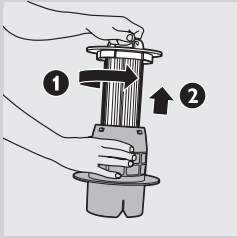

- 8** Om du vill rengöra filterbehållaren mer noggrant tar du först ut filtret ur behållaren. Vrid handtaget överst på filterbehållaren moturs (1) och lyft ut filtret ur behållaren (2).

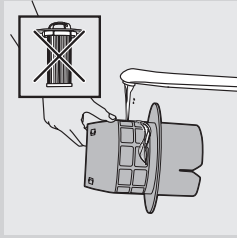

- 9** Rengör sedan filterbehållaren med en torr trasa eller en trasa fuktad med kallt vatten och lite diskmedel.

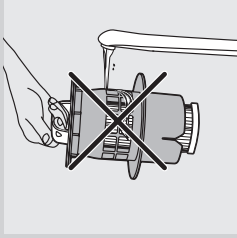

Rengör inte filterbehållaren med filtret i under kranen.

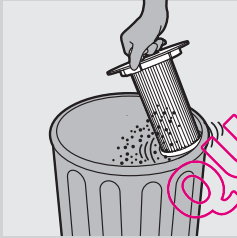

- 10** Rengör filtercylindern genom att försiktigt slå plastkanten på filtercylindern mot sophinken så att allt fint damm frigörs från filtret.

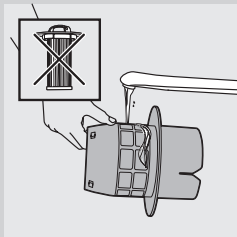

Filtret är inte vattentätt och får inte rengöras med vatten eller rengöringsmedel.

- 11** Sätt tillbaka filtercylindern i filterbehållaren och vrid handtaget medurs tills filtercylindern låses på plats.

Kontrollera att filtret sitter ordentligt i filterbehållaren (ett klickljud hörs).

Se till att filterbehållaren är torr innan du sätter i filtret igen.

- 12** Sätt tillbaka behållaren med filtret i dammbehållaren och sätt tillbaka dammbehållaren i apparaten.

Se till att dammbehållaren är torr innan du sätter i filterbehållaren igen.

Om du inte har satt i filterbehållaren igen börjar lamporna för sug effekt blinka och det går inte att starta apparaten.

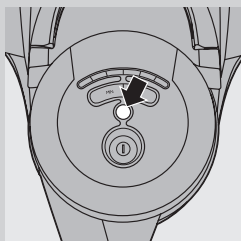

- 13** Stäng locket ordentligt (ett klickljud hörs).
- 14** Anslut nätsladden till vägguttaget. Se till att apparaten står horisontellt, med alla hjulen mot golvet, och att slangen är ansluten till apparaten.
- 15** Tryck på Filter-Clean-knappen.
- 16** För att få bästa resultat tömmer du dammbehållaren när filterrengöringen är klar (se avsnittet Rengöra dammbehållaren och filterbehållaren).

Permanent motorskyddsfilter

Rengör det permanenta motorskyddsfiltret varannan månad.

- 1** Dra ur nätsladden.
- 2** Ta ut motorskyddsfiltret ur apparaten och rengör filtret genom att hålla det över en papperskorg och slå lätt på det så att dammet frigörs.

Om motorskyddsfiltret är mycket smutsigt kan du också skölja det med kallt kranvatten.

Använd inte diskmedel eller andra rengöringsmedel när du rengör motorskyddsfiltret.

- 3** Tryck fast det rena filtret i filterfacket så att det sitter ordentligt.

Se till att motorskyddsfiltret är helt torrt innan du sätter tillbaka det i filterfacket.

Tvättbart Ultra Clean Air HEPA 13-filter

Ultra Clean Air HEPA 13-filtret kan avlägsna 99,95 % av alla partiklar ned till 0,003 mm från dammsugarens utblåsluft. Det innefattar såväl vanligt damm som farliga mikroskopiska skadedjur, t.ex. dammkvalster och deras ekskrementer; vilka är vanliga orsaker till luftvägsallergier. Rengör det tvättbara Ultra Clean Air HEPA 13-filtret en gång i halvåret. Du kan rengöra det tvättbara Ultra Clean Air HEPA 13-filtret max 4 gånger. Byt ut filtret när du har rengjort det 4 gånger.

- 1** Ta bort filtergallret.
- 2** Ta ut det tvättbara HEPA 13-filtret.
- 3** Skölj den veckade sidan av HEPA 13-filtret med långsamt rinnande varmt vatten.

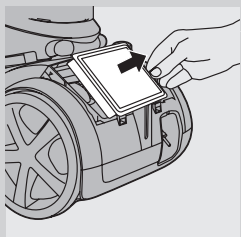
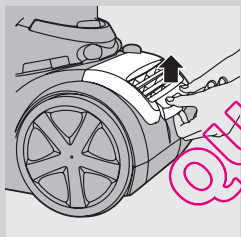
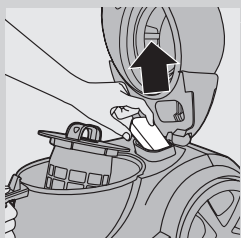

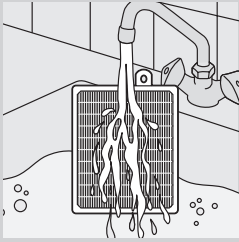

- Håll filtret så att den veckade sidan är vänd uppåt och vattnet rinner parallellt med vecken. Håll filtret i en vinkel så att vattnet sköljer bort smutsen inuti vecken.

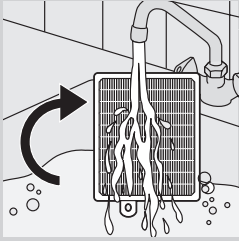

- Vrid filtret 180° och låt vattnet rinna längs med vecken i motsatt riktning.
- Fortsätt på samma sätt tills filtret är rent.

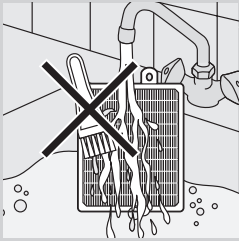

Rengör aldrig det tvättbara filtret med en borste.

Obs! Filtrets ursprungliga färg återställs inte när du rengör det, men filtreringseffekten återställs.

- 4 Skaka försiktigt bort vattnet från filtrets yta. Låt filtret torka i minst två timmar innan du sätter tillbaka det i dammsugaren.

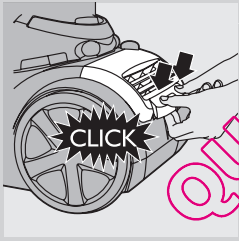

- 5 Sätt tillbaka filtret i apparaten. Sätt tillbaka filtergallrets övre del och tryck de nedre hörnen på plats (ett klickljud hörs).

Förvaring

Innan du ställer undan apparaten ser du alltid till att rengöra filtret genom att trycka på Filter-Clean-knappen (se avsnittet Använda Filter-Clean-knappen i kapitlet Använda apparaten).

- 1 Stäng av apparaten och dra ut nätsladden ur vägguttaget.

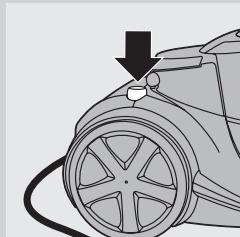

- 2** Rulla in nätsladden genom att trycka på knappen för sladdupprullning.

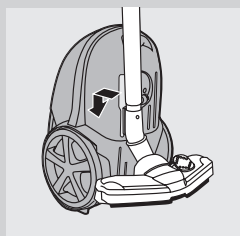

- 3** Ställ dammsugaren upprätt och fäst munstycket vid apparaten genom att sätta i munstyckets fäste i förvaringsspåret.

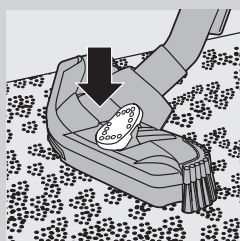

- 4** Sätt alltid Tri-Active-munstycket i inställningen för mattor (borsten indragen i munstycket) när du ställer undan det. Se också till att sidoborstarna inte blir böjda.

Beställa tillbehör

Om du får problem med att skaffa filter eller andra tillbehör till apparaten kan du kontakta Philips kundtjänstcenter i ditt land eller läsa i garantibroschyren.

- Tvättbara Ultra Clean Air HEPA 13-filter har modellnummer FC8038.

Miljön

- Kasta inte apparaten i hushållssoporna när den är förbrukad. Lämna in den för återvinning vid en officiell återvinningsstation, så hjälper du till att skydda miljön.



Garanti och service

Om du behöver information eller har något problem med apparaten kan du besöka Philips webbplats på www.philips.com eller kontakta Philips kundtjänstcenter i ditt land. Du hittar telefonnumret i garantibroschyren.

Om det inte finns något kundtjänstcenter i ditt land vänder du dig till närmaste Philips-återförsäljare eller kontaktar serviceavdelningen på Philips Domestic Appliances and Personal Care BV.

Felsökning

I det här kapitlet finns en översikt över de vanligaste problemen som kan uppstå med apparaten. Om du inte kan lösa problemet med hjälp av nedanstående information kan du kontakta kundtjänst i ditt land.

1 Lampan i Filter-Clean-knappen blinkar.

- Filtret behöver rengöras. Tryck på Filter-Clean-knappen för att rengöra filtret.

2 Det går inte att starta apparaten och lampan för sugeffekt blinkar.

- Filterbehållaren med filtret har inte placerats i dammbehållaren. Sätt i filterbehållaren med filtret.

3 Sugeffekten är för svag.

- Du har kanske valt en låg inställning för sugeffekt. Välj en högre inställning för sugeffekt.
- Filtret kan vara tilltäppt av smuts. Rengör filtret vid behov.
- Motorskyddsfiltret och/eller Ultra Clean Air HEPA 13-filtret kan vara smutsiga. Rengör eller byt ut filtren.
- Kontrollera om munstycket eller slangen har täppts till. Om så är fallet kopplar du bort den del som är tilltäppt och ansluter den (om det går) åt andra hållet. Slå på dammsugaren så att luften tvingas i motsatt riktning genom den del som är tilltäppt.

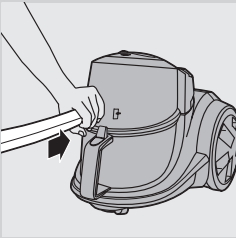

QUELASPIRATOR.COM

Giriş

Ürününümü satın aldığınız için teşekkür ederiz; Philips'e hoş geldiniz! Philips'in sunduğu destekten faydalanabilmek için lütfen ürününüzü şu adresten kaydedin: www.philips.com/welcome.

Genel açıklamalar (Şek. 1)

- 1 Filtre silindiri
- 2 Filtre silindiri kutusu
- 3 Toz haznesi çıkarma düğmesi
- 4 Toz haznesi
- 5 Hortum bağlantı deliği
- 6 Emiş gücü düğmeleri (MIN ve MAX)
- 7 Emiş gücü ışıklar
- 8 Filtre-Temizleme düğmesi
- 9 Açma/kapama düğmesi
- 10 Kapak
- 11 Motor koruma filtresi
- 12 Tekerlek
- 13 Kordon sarma düğmesi
- 14 Hortum çıkarma düğmesi
- 15 Hortum konnektörü
- 16 Sap
- 17 Aksesuar tutucu
- 18 Küçük fırça (sadece belirli modellerde)
- 19 Küçük başlık
- 20 Aralık temizleme başlığı
- 21 Parke başlığı (sadece belirli modellerde bulunmaktadır)
- 22 Tri-Active başlık (belirli modellerde bulunmaktadır)
- 23 Durdurma/saklama kirişi
- 24 Halı/sert zemin ayarları için değiştirme pedali
- 25 Köşe fırçası
- 26 Kombine başlık (belirli modellerde bulunmaktadır)
- 27 Halı/sert zemin ayarları için değiştirme pedali
- 28 Teleskopik boru
- 29 Ultra Temiz Hava HEPA 13 filtre
- 30 Filtre ızgarası
- 31 Elektrik kablosu
- 32 Durdurma yuvası
- 33 Döner tekerlek
- 34 Saklama yuvası
- 35 Tıp plakası

Önemli

Cihazı kullanmadan önce bu kullanım kılavuzunu okuyun ve gelecekte de başvurmak üzere saklayın.

Tehlike

- Kesinlikle su veya diğer sıvı maddeleri süpürmeyin. Yanıcı maddeleri asla süpürmeyin ve sigara külü süpürürken mutlaka soğumasını bekleyin.

Uyarı

- Cihazı prize takmadan önce, üstünde yazılı olan gerilimin, evinizdeki şebeke gerilimiyle aynı olup olmadığını kontrol edin.
- Cihazın fişi, kordonu veya kendisi hasarlıysa kesinlikle kullanmayın.
- Cihazın elektrik kablosu hasarlıysa, bir tehlike oluşturmasını önlemek için mutlaka Philips'in yetki verdiği bir servis merkezi veya benzer şekilde yetkilendirilmiş kişiler tarafından değiştirilmesini sağlayın.
- Bu cihaz, güvenliklerinden sorumlu kişilerin nezareti veya talimatı olmadan, fiziksel, sinirsel ya da zihinsel becerileri gelişmemiş veya bilgi ve tecrübe açısından yetersiz kişiler tarafından (çocuklar da dahil) kullanılmamalıdır.
- Küçük çocukların cihazla oynamaları engellenmelidir.
- Hortumu, boruyu ya da diğer aksesuarları, elektrikli süpürgeye bağlı ve elektrikli süpürge açık iken gözlerinize ya da kulaklarınıza doğrultmayın ve ağzınıza almayın.

Dikkat

- Boru ya da hortumda hava geçişini engelleyebileceğinden büyük nesnelere süpürmeyin.
 - Elektrikli süpürgeyi kül, ince kum, kireç, toz çimento ve benzer maddeleri süpürmek için kullanmanız halinde filtre silindirisinin gözenekleri tıkanabilir. Çekış gücünde büyük bir düşüş olduğunda filtre silindirisini temizleyin.
 - Büyük nesnelere emilmesi, hortum ya da borunun hava kanalının tıkanmasına neden olabilir. Bu durumda, tıkanmaya neden olan madde çıkarılmalıdır.
 - Cihazı keskinlikle motor koruma filtresi olmadan kullanmayın. Bu, motora zarar verir ve cihazın kullanım ömrünü azaltır.
 - Filtre silindiri suya dayanıklı değildir, suyla ya da temizlik malzemeleri kullanılarak temizlenemez. Filtreyi yalnızca Filtre-Temizleme sistemi ile temizleyin.
 - Sadece cihazla birlikte verilen Philips filtrelerini kullanın.
 - Özellikle az nemli odalarda elektrikli süpürgeyle temizlik sırasında, elektrikli süpürge statik elektrik birikir. Bunun sonucunda, boruya veya elektrikli süpürgezinin diğer çelik parçalarına dokunduğunuzda elektrik çarpması yaşayabilirsiniz. Bu çarpmalar size ve cihaza zarar vermez. Bu rahatsızlığı azaltmak için aşağıdakileri yapmanızı öneririz:
- 1 Boruyu sık sık odadaki diğer metal nesnelere değdirerek cihaz yükünü boşaltmak (örneğin, masanın veya sandalyenin ayakları, radyatör vb.);
 - 2 Odaya su koyarak odanın nem düzeyini artırmak. Örneğin, radyatörlere su dolu kaplar asabilir veya radyatörlerin yanına veya üstüne su dolu kaplar yerleştirebilirsiniz.

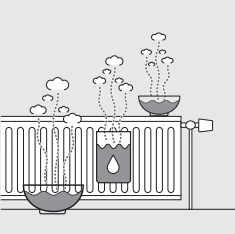

Elektromanyetik alanlar (EMF)

Bu Philips cihazı elektromanyetik alanlarla (EMF) ilgili tüm standartlara uygundur. Bu cihaz, gereği gibi ve bu kılavuzdaki talimatlara uygun şekilde kullanıldığında, bugünün bilimsel verilerine göre kullanımı güvenlidir.

Cihazın kullanıma hazırlanması

Hortum

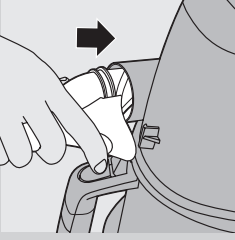

- 1 Hortumu bağlamak için hafifçe cihaza doğru itirin ('klik' sesi duyulur).

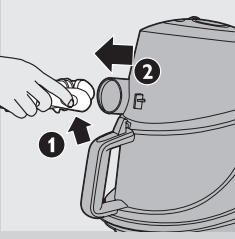

- 2 Hortumu çıkarmak için, çıkarma düğmesine basın (1) ve hortumu cihazdan dışarıya doğru çekin (2).

Teleskopik boru

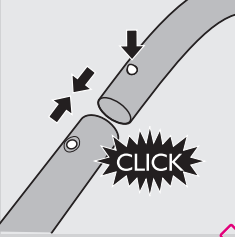

- 1 Boruyu hortumun tutma yerine bağlamak için, tutma yeri üzerinde bulunan yaylı kilitleme düğmesine basın ve tutma yerini boruya geçirin. Yaylı kilitleme düğmesini borudaki açıklığa yerleştirin ('klik').
- 2 Boruyu el tutamağından çıkarmak için, yaylı kilitleme düğmesine basın ve el tutamağını borudan dışarıya doğru çekin. Başlıkları takmak ve çıkarmak için de aynı yöntemi kullanın.

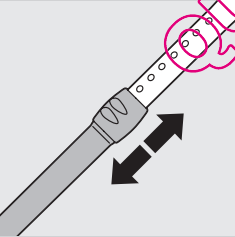

- 3 Borunun uzunluğunu temizlik sırasında rahat edeceğiniz şekilde ayarlayın.

Tri-Active başlık (belirli modellerde bulunmaktadır)

Üçlü Aktif başlık, halılar ve sert zeminler için çok amaçlı bir başlıktır.

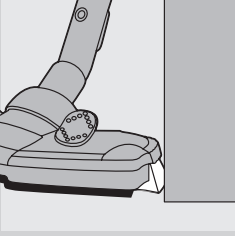

- Yan fırçalar; başlığın yan tarafında daha fazla toz ve kir yakalayarak mobilyaların ve diğer şeylerin etrafında daha iyi temizlik sağlar.

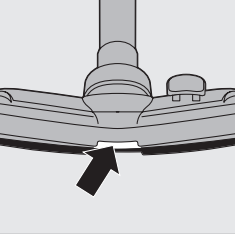

- Başlığın ön tarafındaki deliği kullanarak daha büyük parçaları alabilirsiniz.

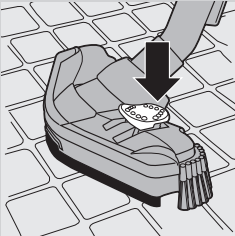

- 1 Sert zeminleri temizlemek için başlığın üzerinde bulunan pedali ayağınızla itin.
- Sert zeminleri temizleme amaçlı fırça şeridi yuvadan çıkar. Aynı zamanda tekerlek çizilmeyi önlemek ve hareket kabiliyetini artırmak için kalkar.

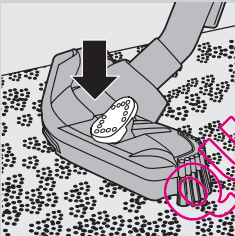

- 2 Halıları temizlemek için pedali tekrar itin.
- Fırça şeridi başlık yuvasına girer ve tekerlek otomatik olarak iner.

Kombine başlık (belirli modellerde bulunmaktadır)

Kombine başlık halılarda ve sert zeminlerde kullanılabilir.

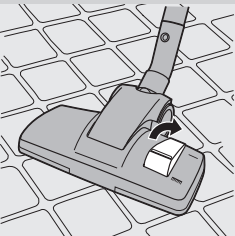

- 1 Sert zeminleri temizlemek için başlığın üzerinde bulunan pedali ayağınızla itin.
- Sert zeminleri temizleme amaçlı fırça şeridi başlık yuvasından çıkar.



- 2 Halıları temizlemek için pedali tekrar itin.
- Fırça şeridi başlık yuvasına girer.

Parke başlığı (sadece belirli modellerde bulunmaktadır)



- Parke başlığı, parke zeminleri zarar vermeden temizlemek için tasarlanmıştır.

Aralık temizleme başlığı, küçük başlık ve küçük fırça (belirli modellerde bulunmaktadır)



- 1 Aralık temizleme başlığını (1), küçük fırçayı (2) ya da küçük başlığı (3) doğrudan el tutamağına ya da boruya takın.

Aksesuar tutucu

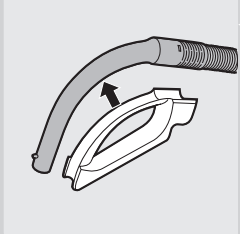

- 1 Aksesuar yuvasını, tutma yerine takın.
- 2 İki aksesuarı aksesuar yuvasına takın:

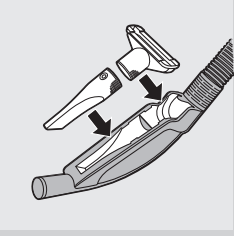

- Aralık temizleme başlığı ve küçük başlık

Dikkat: Küçük başlığın emme deliğinin, tutucuyla aynı yöne baktığından emin olun.

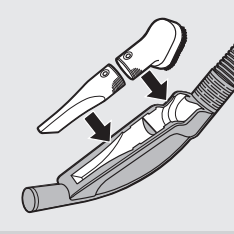

- Aralık temizleme başlığı ve küçük fırça.

Dikkat: Küçük fırçanın emme deliğinin, tutucuya doğru baktığından emin olun.

Cihazın kullanımı

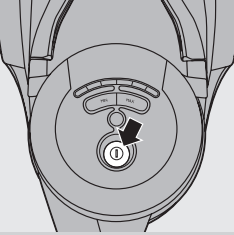

- 1 Elektrik kordonunu cihazdan çıkarın ve fişi elektrik prizine takın.
- 2 Cihazın üst kısmındaki açma/kapama düğmesine basarak cihazı açın.

Emiş gücünün ayarlanması

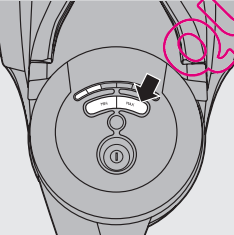

- Cihazı kullanırken, emiş gücü ayarını 5 farklı seviyeye ayarlayabilirsiniz.
- Emiş gücünü cihazın üst kısmındaki MIN ve MAX düğmeleri (yalnızca belirli modellerde) ile ayarlayabilirsiniz.

Kullanım sırasında duraklatma

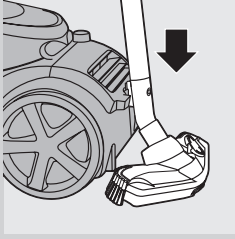

- 1 Kısa bir süre için ara vermek istediğinizde, başlık üzerindeki çıkıntıyı durdurma yuvasına takarak boruyu uygun bir konumda durdurun.

Filtre-Temizleme düğmesinin kullanılması

Temiz bir filtre silindiri yüksek emiş gücü sağlar:

Süpürme işlemini tamamladığınızda Filtre-Temizleme düğmesine mutlaka basın.

Filtrenin uygun şekilde temizlenmesinin sağlanabilmesi için filtre temizleme işlemi yalnızca bir kez gerçekleştirilmelidir.

- 1 Cihazı kapatın ve filtre temizleme işlemi sırasında fişi prizde bırakın.
- 2 Cihazı, tüm tekerlekleri yere değecek şekilde yatay bir konumda bırakın.

Cihazdan dışarıya toz çıkmasını engellemek için filtre temizleme işlemi sırasında hortumu mutlaka cihaza takılı olarak bırakın.

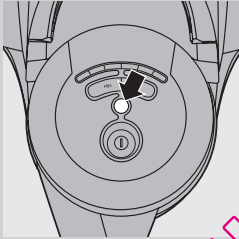

- 3 Filtre-Temizleme düğmesine basın.
 - Filtre-Temizleme düğmesindeki ışık yanar ve filtre temizleme işlemi başlamadan önce bir bip sesi duyarsınız.
 - Filtre temizleme işlemi sırasında cihazdan bir tıkırtı sesi gelir. Bu durum tamamen normaldir.
 - Filtre temizleme işlemi sona erdiğinde, bir bip sesi duyulur ve Filtre-Temizleme düğmesi üzerindeki ışık söner.
- 4 Filtre-Temizleme düğmesine süpürme işlemi sırasında da basabilirsiniz.
 - Bu durumda motor duracak ve filtre temizleme işlemi başlayacaktır. Filtre temizleme işlemi sırasında cihaz kiri temizlemez.
 - Filtre temizleme işlemi tamamlandığında Filtre-Temizleme düğmesinin üzerindeki ışık söner. Motor otomatik olarak çalışmaya başlar; temizliğe devam edebilirsiniz.

Dikkat: Eğer süpürme işleminden sonra art arda birkaç kez Filtre-Temizleme düğmesine basmazsanız, Filtre-Temizleme düğmesi üzerindeki ışık yanıp sönmeye başlar. Bu, filtrenin tıkanmasını engellemek için Filtre-Temizleme düğmesine basmanız gerektiği anlamına gelir.

Temizlik ve bakım

Süpürme işlemini tamamladığınızda Filtre-Temizleme düğmesine mutlaka basın.

Filtre-Temizleme düğmesi ışığı yanıp sönerken Filtre-Temizleme düğmesine ısrarla basmamanız durumunda, filtre silindiri toz nedeniyle tıkanacak ve emiş gücü yetersiz kalacaktır.

Bu durumda, filtre silindirini aşağıda açıklanan şekilde temizleyin.

Toz kovasının ve filtre silindirin temizlenmesi



Toz haznesini boşaltmadan önce cihazın fişini mutlaka prizden çekin.

Toz haznesi bulaşık makinesinde yıkanamaz.

- 1 Toz seviyesi, filtre silindiri kutusundaki dairesel diske ulaşır ulaşmaz toz haznesini boşaltın.
- 2 Cihazı kapatın, fişi prizden çekin ve hortumu cihazdan çıkarın.

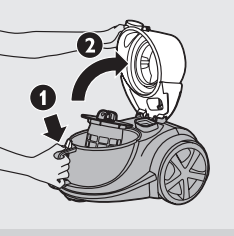

- 3 Toz kovası sapının üst kısmındaki çıkarma düğmesine basarak kapağın kilidini çözün (1). Kapağı yana çevirerek açın (2).

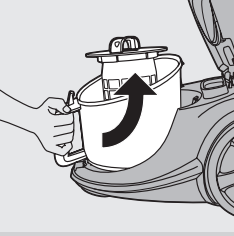

- 4 Toz kovasını yukarıya kaldırarak cihazdan çıkarın.

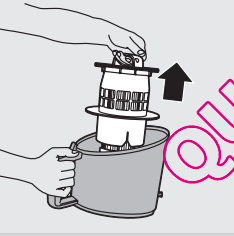

- 5 Toz haznesini çöp kutusunun üzerine bırakın ve filtre silindiri kutusunu hazneden çıkarın. Hazneyi boşaltın.
- 6 Toz haznesini soğuk musluk suyu ve sıvı temizlik deterjanıyla yıkayın.



- 7 Haznedeki tüm ince tozu çıkarmak için çöp kutusunun üzerinde hazneye hafifçe vurun.

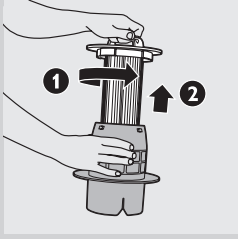

- 8** Eğer filtre silindiri kutusunu daha ayrıntılı olarak temizlemek istiyorsanız, öncelikle filtre silindirin kutudan çıkarın. Filtre silindirin çıkarmak için, filtre silindirin üst kısmındaki sapını saatin ters yönünde çevirin (1) ve filtre silindirin yukarıya doğru kaldırarak kutudan çıkarın (2).

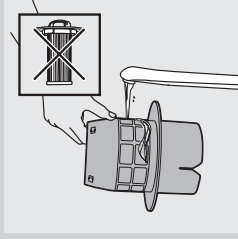

- 9** Daha sonra filtre silindiri kutusunu kuru bir bezle ya da soğuk musluk suyu ve sıvı temizlik deterjanıyla temizleyin.

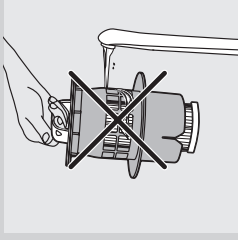

Filtre silindiri kutusunu, filtre silindiri içindeyken musluğun altında temizlemeyin.

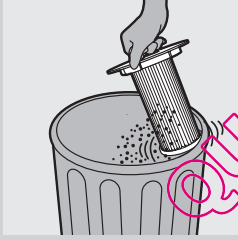

- 10** Filtre silindirin temizlemek için silindirin plastik çerçevesini çöp kutusuna hafifçe vurarak filtredeki tüm tozu temizleyin.

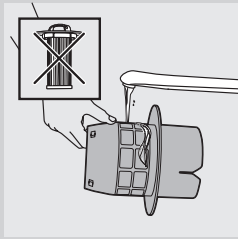

Filtre silindiri suya dayanıklı değildir, suyla ya da temizlik malzemeleri kullanılarak temizlenemez.

- 11** Filtre silindirin kutuya geri koyun ve sapını, filtre silindiri uygun konumda kilitlenene kadar saat yönünde çevirin.

Filtre silindirin muhafazaya uygun şekilde sabitlendiğinden emin olun ('klik').

Filtre silindirin takmadan önce filtre silindiri kutusunun kuru olduğundan emin olun.

- 12** Filtre silindiri takılmış kutuyu toz haznesine yerleştirin ve toz haznesini cihaza geri takın.

Filtre silindiri kutusunu takmadan önce toz haznesinin kuru olduğundan emin olun.

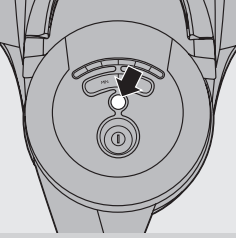

Filtre silindiri muhafazasını takmamanız durumunda, emiş gücü işiği yanıp sönmeye başlar ve cihaz çalıştırılmaz.

- 13** Kapağı hafifçe bastırarak kapatın ('klik' sesi duyulur).
- 14** Fişi prize takın. Cihazın yatay konumda olduğundan, tüm tekerleklerin yere değmekte olduğundan ve hortumun cihaza takılmış olduğundan emin olun.
- 15** Filtre-Temizleme düğmesine basın.
- 16** En iyi sonucu almak için, filtre temizleme işlemi sona erdiğinde toz haznesini boşaltın (bkz. 'Toz haznesinin ve filtre silindiri kutusunun temizlenmesi').

Sabit motor koruma filtresi

Sabit motor koruma filtresini iki ayda bir temizleyin.

- 1** Cihazı prizden çıkartın.
- 2** Motor koruma filtresini cihazdan çıkarın. Filtreyi, üzerinde birikmiş olan tozu çöp kutusuna boşaltarak temizleyin. Motor koruma filtresi çok kirlili ise, soğuk musluk suyu ile yıkayabilirsiniz.

Motor koruma filtresini temizlemek için deterjan ya da başka temizlik malzemeleri kullanmayın!

- 3** Temizlenmiş filtreyi hafifçe bastırarak filtre bölmesine uygun şekilde yerleştirin.

Filtre bölmesine yerleştirmeden önce motor koruma filtresinin tamamen kuru olduğundan emin olun.

Yıkanebilir Ultra Temiz Hava HEPA 13 filtresi

Ultra Temiz Hava HEPA 13 filtresi, boyut olarak 0,0003 mm'ye kadar zerrecekleri %99,95 oranında boşaltılan havadan alır. Bu parçacıklar arasında yalnızca evde bulunan normal toz değil, solunum yollarına bağlı alerjilerin birinin başlıca sebebi olan toz keneleri ve dışkıları gibi mikroskobik zararlılar da bulunmaktadır. Yıkanebilir Ultra Temiz Hava HEPA 13 filtresini her altı ayda bir temizleyin. Ultra Temiz Hava HEPA 13 filtresini en fazla 4 kez temizleyebilirsiniz. 4 kez temizlendikten sonra filtreyi değiştirin.

- 1** Filtre ızgarasını sökün.
- 2** Yıkanebilir HEPA 13 filtresini çıkarın.
- 3** HEPA 13 filtresinin kıvrımlı tarafını, yavaşça akmakta olan sıcak suyun altında yıkayın.

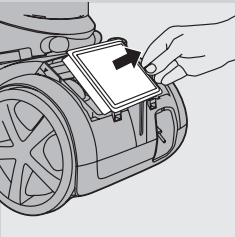
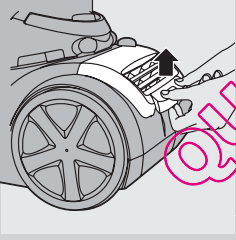
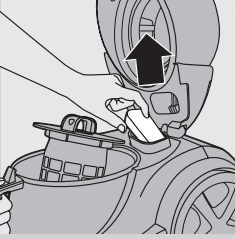

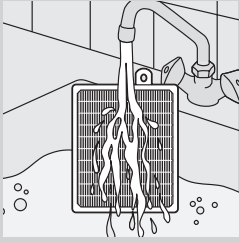

- Filtreyi, kıvrımlı tarafı yukarıya bakacak ve su kıvrıma paralel akacak şekilde tutun. Filtreyi, suyun kıvrımlar arasındaki kiri temizleyeceği açıda tutun.

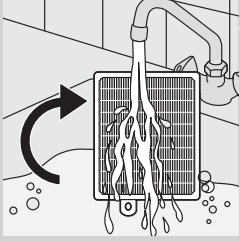

- Filtreyi 180° derece çevirin ve suyun kıvrımlar boyunca ters yönde akmasını sağlayın.
- Filtre temizlenene kadar bu işleme devam edin.

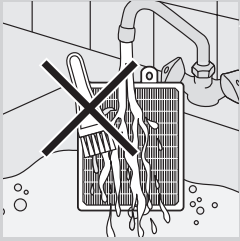

Yıkabilir filtreyi asla bir fırça ile temizlemeyin.

Dikkat: Temizlemek filtrenin orijinal rengini eski haline getirmez ancak filtreleme gücünü eski haline getirir.

- 4 Filtre yüzeyindeki suyu dikkatle silkeleyin. Elektrikli süpürgeye tekrar yerleştirmeden önce filtreyi en az 2 saat kurumaya bırakın.

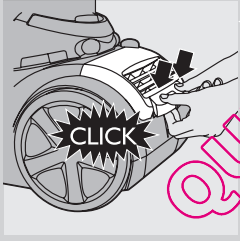

- 5 Filtreyi cihaza tekrar takın. Filtre ızgarasının üst kısmını geri takın ve yerlerine oturana kadar alt köşelerini bastırın ('klik').

Saklama

Cihazı kaldırmadan önce Filtre-Temizleme düğmesine basarak filtre silindirini temizlediğinizden emin olun (bkz. 'Filtre-Temizleme düğmesinin kullanılması', 'Cihazın kullanılması' bölümü).

- 1 Cihazı mutlaka ve elektrik fişini prizden çekin.

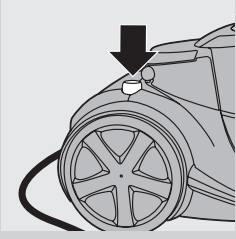

2 Elektrik kordonunu sarmak için kordon sarma düğmesine basın.

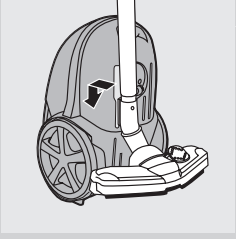

3 Cihazı dik bir konumda yerleştirin. Başlığı cihaza takmak için başlık üzerindeki çıkıntıyı saklama yuvasına sokun.

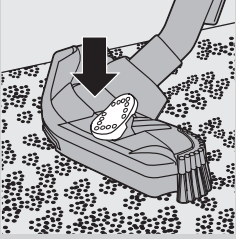

4 Cihazı saklarken, Üçlü Aktif başlığı mutlaka halı ayarında (şerit fırçaları başlığın içindedir) takın. Yan fırçaların eğilmesini de engelleyin

Aksesuarların sipariş edilmesi

Bu cihazla ilgili filtrelere ve diğer aksesuarlara ulaşmakta zorlanıyorsanız, lütfen ülkenizde bulunan Philips Müşteri Hizmetleri Merkezine başvurun ya da garanti belgesine bakın.

- Yıkanebilir Süper Temiz Hava HEPA 13 filtreleri, FC8038 tip numarası ile temin edilebilir.

Çevre

- Kullanım ömrü sonunda, cihazı normal evsel atıklarınızla birlikte atmayın; bunun yerine, geri dönüşüm için resmi toplama noktalarına teslim edin. Böylece, çevrenin korunmasına yardımcı olursunuz.



Garanti ve Servis

Daha fazla bilgiye ihtiyaç duyarsanız veya bir sorun yaşarsanız, lütfen www.philips.com.tr adresindeki Philips web sitesini ziyaret edin veya

ülkenizde bulunan Philips Müşteri Danışma Merkezi ile iletişim kurun. Telefon numaralarını dünya çapında garanti kitapçığında bulabilirsiniz. Eğer ülkenizde Müşteri Danışma Merkezi yoksa, yerel Philips yetkilinize başvurun veya Philips Ev Aletleri ve Kişisel Bakım BV Servis Departmanı ile iletişim kurun.

Sorun giderme

Bu bölüm, cihazda en sık karşılaşılabileceğiniz sorunları özetlemektedir. Sorunu aşağıdaki bilgilerle çözemezseniz, ülkenizdeki Müşteri Hizmetleri Merkeziyle iletişim kurun.

1 Filtre-Temizleme düğmesi ışığı yanıp sönüyor.

- Filtre silindirinin temizlenmesi gerekiyor. Filtre-Temizleme düğmesine basarak filtre silindirini temizleyin.

2 Cihaz çalıştırılmıyor ve emiş gücü ışıkları yanıp sönüyor.

- Filtre silindiri kutusu ve filtre silindiri toz haznesine yerleştirilmemiş. Filtre silindirini ve filtre silindiri kutusunu yerne takın.

3 Emiş gücü yetersiz.

- Düşük bir emiş gücü ayarını seçmiş olabilirsiniz. Daha yüksek bir emiş gücü ayarını seçin.
- Filtre silindiri kirlenmiş olabilir. Eğer gerekiyorsa filtreyi temizleyin.
- Motor koruma filtresi veya Ultra Temiz Hava HEPA 13 filtresi kirlenmiş olabilir. Filtreleri temizleyin ya da değiştirin.
- Başlık ya da hortumun tıkanmış olup olmadığını kontrol edin. Engelleyen maddeyi çıkarmak için, tıkanmış parçayı çıkarın ve diğer taraftan (mümkün olduğunca uzaktan) takın. Elektrikli süpürgeyi çalıştırarak tıkanmış parçaya ters yönden hava üflenmesini sağlayın.

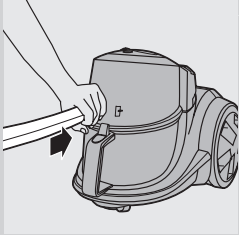

QUELASPİRATILIM.COM

QUELASPIRATEUR.COM

QUEL ASPIRATEUR.COM

