

Vaporetino

LUX

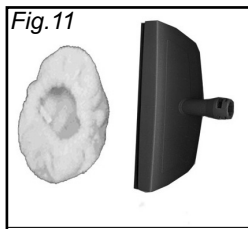

VAPORETTINO LUX

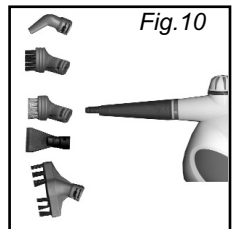
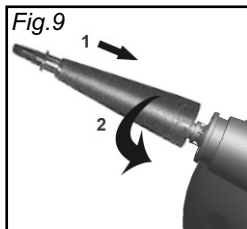
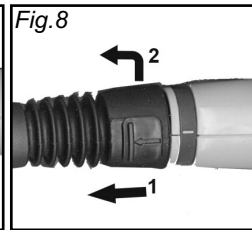
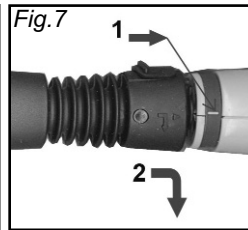
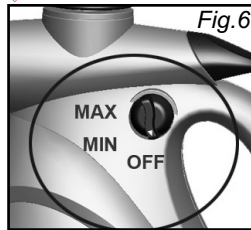
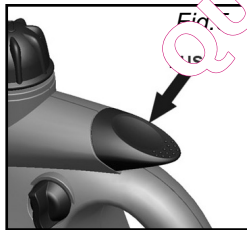
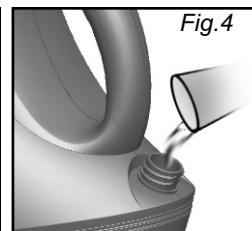
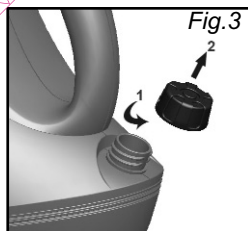
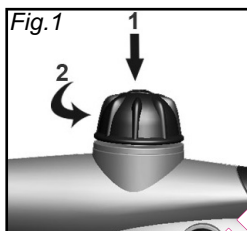
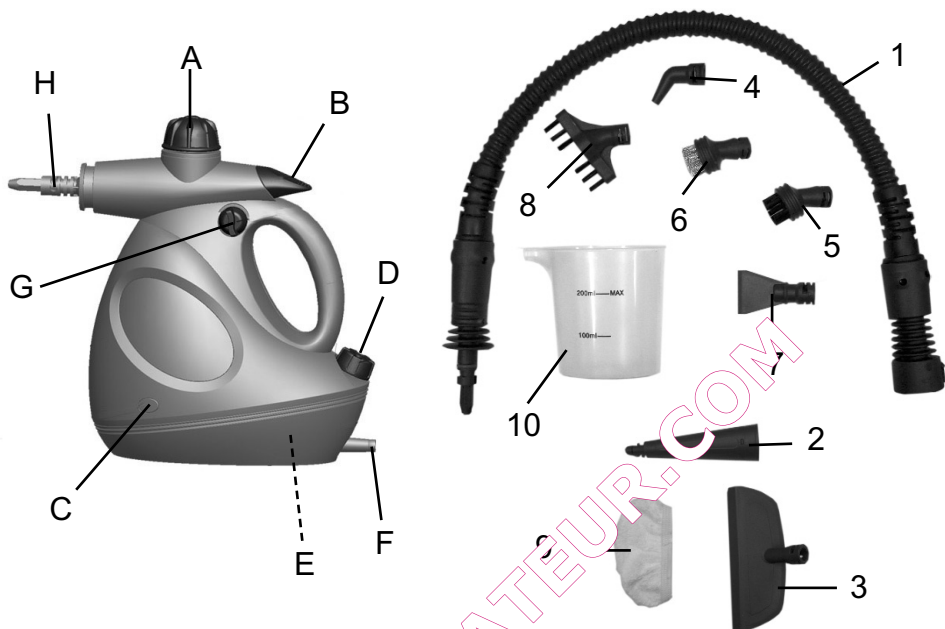



Lire attentivement le mode d'emploi suivant avant d'utiliser l'appareil.

GÉNÉRATEUR

- A) Bouchon de sécurité
- B) Levier sortie vapeur
- C) Voyant pression vapeur
- D) Bouchon du réservoir détergent
- E) Réservoir détergent
- F) Cordon d'alimentation
- G) Bouton mélange détergent
- H) Raccord accessoires

ACCESSOIRES

- 1) Gaine
- 2) Lance
- 3) Accessoire lave-vitres
- 4) Bec courbe
- 5) Brosse ronde en nylon
- 6) Brosse ronde en laiton
- 7) Raclette
- 8) Accessoire pour les joints
- 9) Chiffon pour accessoire lave-vitres
- 10) Carafe

CE Cet appareil est conforme à la directive EC 89/336 modifiée par la 93/68 (EMC) et à la directive 73/23 modifiée par la 93/68 (basse tension).

La POLTI S.p.A. se réserve le droit d'introduire les modifications techniques et constructives qu'elle retiendra nécessaires, sans obligation de préavis.

AVERTISSEMENTS

CONSERVER CES INSTRUCTIONS

- Avant d'utiliser l'appareil, lire attentivement les présentes instructions d'utilisation.
- Toute utilisation non conforme aux présentes recommandations annulera la garantie.
- L'installation électrique à laquelle l'appareil est branché doit être réalisée en conformité avec les lois en vigueur.
- Avant de brancher l'appareil, assurez-vous que la tension du réseau correspond à la valeur indiquée sur la plaque signalétique de l'appareil, et que la prise d'alimentation est munie d'une mise à la terre
- Éteignez toujours l'appareil en appuyant sur l'interrupteur prévu à cet effet avant de le débrancher du réseau électrique.
- Si vous ne devez pas utiliser l'appareil, nous conseillons de débrancher la prise électrique. Ne laissez jamais l'appareil sans surveillance lorsqu'il est branché au réseau électrique
- Avant tout type d'entretien, assurez-vous que le câble d'alimentation est bien débranché au réseau électrique
- Ne débranchez pas l'appareil en tirant le câble d'alimentation mais extrayez la fiche de la prise pour éviter de l'endommager.
- Veillez à ce que le câble d'alimentation ne subisse pas de torsion, d'écrasements ou d'étiements, et qu'il n'entre pas en contact avec des surfaces saillantes ou chaudes.
- N'utilisez pas l'appareil si le fil d'alimentation ou des parties importantes de l'appareil sont endommagées
- N'utilisez pas de rallonges électriques sans l'autorisation du fabricant car elles pourraient provoquer des dommages ou incendie
- Le câble d'alimentation de l'appareil ne doit être changé que par des personnes qualifiées chez un SAV autorisé.
- Ne touchez jamais l'appareil si vous avez les mains ou les pieds mouillés et si la fiche est branchée.
- N'utilisez pas l'appareil pieds nus.
- N'utilisez pas l'appareil à côté d'une baignoire, d'une douche ou d'un récipient plein d'eau.
- N'immergez jamais l'appareil, le câble ou les fiches dans l'eau ou dans d'autres liquides.
- Il est interdit d'utiliser l'appareil en cas de danger d'explosion.
- N'utilisez pas le produit en présence de substances toxiques.
- Ne pas poser l'appareil chaud sur une surface sensible à la chaleur.
- Conservez l'appareil à l'abri des agents atmosphériques.
- Ne placez pas l'appareil à proximité de fourneaux allumés, radiateurs électriques ou toute autre source de chaleur.
- N'exposez pas l'appareil à des températures extrêmes
- Ne laissez jamais des enfants ou des personnes ne connaissant pas le fonctionnement de l'appareil utiliser cet appareil.

- N'appuyez pas trop fort sur les touches et évitez d'utiliser des objets pointus tels que stylos, etc.
- Posez toujours l'appareil sur des surfaces stables et planes.
- En cas de chute accidentelle de l'appareil, faites-le vérifier par un Service Après-vente autorisé car un mauvais fonctionnement interne pourrait en limiter la sécurité.
- En cas de panne ou de mauvais fonctionnement, éteignez l'appareil et n'essayez jamais de le démonter mais adressez-vous à un Service Après-vente autorisé.
- Pour ne pas compromettre la sécurité de l'appareil, utilisez exclusivement des pièces détachées et des accessoires originaux (approuvés par le fabricant).
- N'enroulez pas le câble d'alimentation autour de l'appareil et surtout jamais si l'appareil est chaud.
- Durant le remplissage d'eau, il est conseillé d'éteindre la machine et de débrancher la prise d'alimentation.
- Ne dirigez jamais le jet de vapeur sur des appareils électriques (fours, réfrigérateurs, etc.) et/ou électroniques.
- Laissez refroidir l'appareil avant de procéder à son nettoyage.
- Avant de ranger l'appareil, assurez-vous qu'il soit complètement froid.
- Cet appareil est doté d'un système de sécurité dont le remplacement nécessite l'intervention d'un technicien autorisé.
- Ne pas diriger le jet de vapeur vers déchets, personnes ou animaux.
- Ne pas toucher avec la main la sortie vapeur.



ATTENTION:
Risque de brûlures

- Rester à une distance de sécurité en remplissant la chaudière car des gouttes d'eau peuvent s'évaporer au contact des parois encore chaudes et envoyer un jet de vapeur au visage.
- N'ajoutez aucun détergent ou substance chimique dans la chaudière.
- Visser avec attention le bouchon de sécurité pour éviter toute fuite de vapeur quand l'appareil est en fonctionnement.
- Avant de procéder au re-remplissage de la

- chaudière de l'appareil quand il n'y a plus d'eau, laisser la chaudière se refroidir quelques minutes.
- Ne jamais vider l'appareil quand l'eau à l'intérieur de la chaudière est encore chaude.
- Ne pas essayer d'ouvrir le bouchon quand l'appareil est allumé.
- Vérifier régulièrement l'état du bouchon de sécurité et ses éléments, si nécessaire les remplacer avec des pièces de rechange originales.
- Quand l'appareil est en fonction, le bouchon ne doit pas être ouvert.
- Cet appareil ne doit pas être utilisé par les personnes (y compris les enfants) dont les capacités physiques, sensorielles ou mentales sont réduites ni par celles n'ayant pas l'expérience et les connaissances voulues ou qui n'ont pas reçu les instructions nécessaires sur son emploi correct, ou moins d'être surveillées par une personne responsable de leur sécurité.
- Veillez à ce que les enfants ne jouent pas avec l'appareil.
- L'appareil ne peut pas être utilisé après une chute, lorsqu'il présente des signes visibles de dommages ou lorsqu'il fuit.
- Si le câble est endommagé, il doit être remplacé par le fabricant, son service après vente ou des personnes de qualification similaire afin d'éviter un danger.

UTILISATION CORRECTE DE L'APPAREIL

Cet appareil est conçu pour un usage domestique comme générateur de vapeur, conformément aux descriptions et instructions fournies dans le présent manuel. Nous vous prions de lire attentivement ces instructions et de les conserver, car elles pourraient vous être utiles par la suite.

La Société POLTI et ses distributeurs déclinent toutes responsabilités pour tout accident dû à une utilisation de Vaporetto qui ne correspond pas aux conditions d'emploi ci-dessus.

ATTENTION

Directive 2002/96/CE (Déchets d'équipements électriques et électroniques - DEEE): informations aux utilisateurs

Ce produit est conforme à la Directive EU 2002/96/CE.



Le symbole de la corbeille barrée reporté sur l'appareil indique que ce dernier doit être éliminé à part lorsqu'il n'est plus utilisable et non pas avec les ordures ménagères.

L'utilisateur a la responsabilité de porter l'appareil hors d'usage à un centre de ramassage spécialisé.

Le tri approprié des déchets permet d'acheminer l'appareil vers le recyclage, le traitement et l'élimination de façon écologiquement compatible. Il contribue à éviter les effets négatifs possibles sur l'environnement et sur la santé, tout en favorisant le recyclage des matériaux dont est constitué le produit. Pour avoir des informations plus détaillées sur les systèmes de ramassage disponibles, s'adresser au service local d'élimination des déchets ou au revendeur.

IMPORTANT

Tous les appareils sont testés rigoureusement en fin de chaîne de production. C'est pourquoi votre Vaporetto peut encore contenir de l'eau résiduelle dans la chaudière.

PRÉPARATION

• Dévissez le bouchon de sécurité (A) en le maintenant enfoncé (Fig. 1).

• Remplissez le réservoir avec au maximum 200 ml d'eau en utilisant la carafe (D) (Fig. 2).

Il convient de vérifier que la chaudière est vide avant de remplir le réservoir.

ATTENTION: ne déversez jamais le niveau maximal de remplissage (200 ml) de la chaudière et utilisez toujours la carafe fournie.

• Revissez à fond le bouchon.

Assurez-vous que le bouchon de sécurité (A) est bien serré. Si ce n'est pas le cas, il pourrait y avoir des fuites de vapeur.

DETERGENT

Il est possible d'associer l'action nettoyante de la vapeur avec un détergent.

Nous vous recommandons d'utiliser des détergents de la ligne Polti HP007 qui sont des produits spécifiquement conçus et testés pour une utilisation avec Vaporettino Lux

Pour savoir comment utiliser les produits Polti HP007, lisez les indications figurant sur les étiquettes des produits de nettoyage.

ATTENTION :

- N'utilisez jamais de détergents mousseux ou à base acide car ils pourraient endommager les composants internes de la machine.
- N'utilisez jamais de détergents à base d'acide muriatique, d'ammoniac, ou de produits classés : corrosifs, explosifs, comburants, facilement inflammables, extrêmement inflammables, toxiques, très toxiques, nocifs, irritants ou dangereux pour l'environnement, car une utilisation avec la vapeur augmente leur volatilité et peut se révéler nocive pour l'organisme en cas d'inhalation et/ou de contact.
- Toute défaillance causée par l'utilisation de détergents non conformes aux prescriptions ci-dessus ne sera pas couverte par la garantie

REMPLEZ LE RESERVOIR DETERGENT ATTENTION NE VERSEZ PAS LE DETERGENT A L'INTERIEUR DE LA CHAUDIERE.

• Dévissez le bouchon du réservoir détergent (L) et remplissez le réservoir (Fig. 3).

Revissez le bouchon du réservoir (D), en veillant à le serrer correctement (Fig. 4).

• Il est possible de mesurer la quantité de détergent à mélanger avec la vapeur, en tournant le bouton (G) (Fig. 6):

• En position **OFF**, le détergent n'est pas mélangé.

• En position **"min"**, il y aura un mélange minimum du détergent avec la vapeur.

• En position **"max"**, il y aura un mélange maximum du détergent avec la vapeur.

UTILISATION

• Branchez la fiche du cordon d'alimentation (F) dans une prise de courant équipée d'une connexion de mise à la terre.

• Le voyant vapeur (C) s'allume.

Attendez que le voyant vapeur (C) s'éteigne (5 minutes environ). Vaporettino Lux est prêt à être utilisé.

• Pour distribuer de la vapeur, appuyez simplement sur le levier sortie vapeur (B) (Fig. 5).

• A la première utilisation, il se peut que quelques gouttelettes d'eau s'écoulent, en raison de la stabilisation thermique imparfaite à l'intérieur de la gaine. Nous conseillons par conséquent de diriger le premier jet de vapeur sur un chiffon jusqu'à d'obtenir une pulvérisation

uniforme.

N.B.: le voyant vapeur (C) s'allume et s'éteint pendant l'utilisation. Cela indique que la résistance électrique se met en marche pour maintenir une pression constante; il s'agit donc d'un phénomène normal.

IMPORTANT:

- pendant l'utilisation, l'appareil ne doit pas être incliné de plus de 45°. Si nécessaire, utilisez la gaine (1) en maintenant le produit à l'horizontale.

ATTENTION: si vous appuyez sur le levier sortie vapeur (B) alors que l'appareil est encore sous pression, même s'il est éteint et débranché, de la vapeur peut s'échapper. Par conséquent, lorsque l'on éteint l'appareil, avant de le ranger, nous vous conseillons d'appuyer sur le levier (B) pour évacuer toute la vapeur.

MANQUE D'EAU

Pour remplir à nouveau la chaudière de Vaporetto, vous devez procéder comme suit:

- Débranchez la fiche du câble (F) de la prise d'alimentation.
- Actionnez le levier sortie vapeur (B) pour évacuer toute la vapeur.
- Attendez quelques minutes le refroidissement de la chaudière.
- Dévissez le bouchon de sécurité (A) en le maintenant enfoncé (Fig. 1).
- Effectuez le remplissage en procédant comme indiqué au point 1.6. Malgré la préparation. Si vous voulez réduire le temps de chauffe, vous pouvez mettre de l'eau chaude dans la chaudière. Pendant le remplissage de la chaudière chaude, on conseille de verser de petites quantités d'eau, afin d'éviter l'évaporation instantanée de l'eau.

CONSEILS PRATIQUES POUR L'UTILISATION DES ACCESSOIRES

PRECAUTIONS D'EMPLOI

- Avant de traiter à la vapeur cuirs, tissus particuliers et surfaces en bois, consultez les instructions du fabricant et effectuez toujours un essai sur une partie cachée ou sur un échantillon. Laissez sécher la partie vaporisée pour vous assurer qu'il n'y a pas de changements de couleurs ni de déformations.

- Nous vous recommandons d'accorder une attention particulière au nettoyage des surfaces en bois (meubles, portes, etc.) ou en brique traité, car une utilisation trop prolongée de la vapeur pourrait endommager la cire, le brillant ou la couleur des surfaces nettoyées. Nous conseillons par conséquent de n'appliquer des jets de vapeur sur ces surfaces que pendant de brefs intervalles, ou de les nettoyer à l'aide d'un chiffon que vous aurez préalablement vaporisé.
- Sur les surfaces particulièrement délicates (par ex. matières synthétiques, surfaces laquées, etc.), nous recommandons l'utilisation de la brosse toujours pourvue d'un chiffon.
- Pour le nettoyage de surfaces vitrées pendant les saisons où les températures sont particulièrement basses, préchauffez les vitres en commençant à une distance d'environ 50 cm de la surface.
- Pour le soin de vos plantes, nous vous conseillons une vaporisation à une distance minimale de 50 cm.

Plus la saleté est tenace, plus il faudra rapprocher le pistolet à vapeur car la température et la pression sont plus élevées au moment de la sortie vapeur. Dans tous les cas, après la pulvérisation, essuyez avec un chiffon sec ou une éponge abrasive si la saleté est particulièrement tenace. Il est possible d'utiliser Vaporettino sans accessoires pour :

- traiter les taches sur les moquettes ou tapis
- nettoyer l'acier inoxydable, les vitres, les miroirs, les surfaces stratifiées et émaillées ;
- nettoyer les coins difficiles d'accès tels que les escaliers, les cadres de fenêtres, les chambranles de portes, les profilés en aluminium ;
- nettoyer les poignées de plans de cuisson, les bases de robinets ;
- nettoyer les persiennes, les radiateurs, les intérieurs de voitures ;
- vaporiser les plantes d'appartement (à distance) ;
- éliminer les odeurs et les plis des vêtements.

GAINE (1)

La gaine permet d'atteindre les endroits difficiles d'accès.

- Pour raccorder la gaine (1), il suffit de faire coïncider la flèche présente sur la gaine avec

l'encoche présente sur l'appareil (Fig. 7), puis de faire tourner le corps de la gaine dans le sens indiqué par la flèche, jusqu'à entendre un dé clic.

- Pour débloquer la gaine, tirez le levier situé au-dessus et tournez dans le sens opposé au sens indiqué précédemment (Fig. 8).
- Il est possible de raccorder sur la gaine la lance (2) et tous les autres accessoires fournis avec l'appareil.

LANCE (2)

La lance permet de diriger le jet de vapeur dans les endroits les plus cachés et difficiles à atteindre avec le pistolet. Idéale pour le nettoyage des radiateurs, des montants de portes et fenêtres, des sanitaires et des persiennes. C'est un accessoire très utile et indispensable.

- Pour raccorder la lance (2), il suffit de faire coïncider la flèche présente sur la lance avec l'encoche présente sur l'appareil (Fig. 7), puis de tourner la lance dans le sens indiqué par la flèche.

La lance peut être raccordée aux accessoires suivants :

- Pour raccorder l'accessoire lave-vitres (3), le bec courbe (4), les brosses (5) (6), la raclette (7) et l'accessoire pour les joints (8) il suffit de les insérer sur la pointe de la lance et de les tourner jusqu'à ce qu'ils se bloquent. (Fig. 10).

(3) - Accessoire lave-vitres convient pour le nettoyage des vitres et des miroirs.

Le nettoyage des vitres se fait en 2 étapes :

- Passage de la vapeur sur la surface à nettoyer pour détacher la saleté en appuyant sur le levier sortie vapeur (B) ;
- Passage de la raclette pour enlever la saleté, sans distribuer de vapeur.

En couvrant le lave-vitres (3) avec le chiffon (9), il est possible de transformer cet accessoire en une petite brosse (Fig. 11).

La petite brosse peut être utilisée pour :

- les tissus d'ameublement (après avoir fait un essai sur des parties cachées) ;
- les velours et les cuirs (à distance) ;
- les intérieurs de voitures, les pare-brise incrustés ;
- les petites surfaces vitrées ;

- les carreaux et autres petites surfaces.

(4) - Bec courbe : indiqué pour atteindre des endroits encore plus inaccessibles, grâce à sa forme courbe.

(5) (6) - Brosses rondes : indiqués pour enlever la saleté incrustée sur les surfaces très étroites, telles que cuisinières, stores, joints des carreaux, sanitaires, etc.

Selon le type de surface à traiter, choisissez la brosse la plus appropriée.

N'utilisez pas la brosse en nylon (6) sur les surfaces particulièrement délicates.

(7) - Brosse : Indiquée pour éliminer les incrustations tenaces

(8) - Accessoire pour les joints : très utile pour nettoyer les joints des carreaux et toutes les parties difficilement accessibles avec les autres accessoires.

CONSEILS POUR L'ENTRETIEN

- Avant d'effectuer une quelconque opération d'entretien, il est nécessaire de débrancher la prise d'alimentation secteur.
- Après l'emploi de la brosse laissez-la reprendre sa position normale afin d'éviter toute déformation.
- Pour nettoyer la coque plastique de l'appareil, nous vous recommandons l'utilisation d'un chiffon humide.

NOTE

QUEL ASPIRATEUR.COM