

Rowenta®

X-TREM POWER®



www.rowenta.com

741276 / 39-08

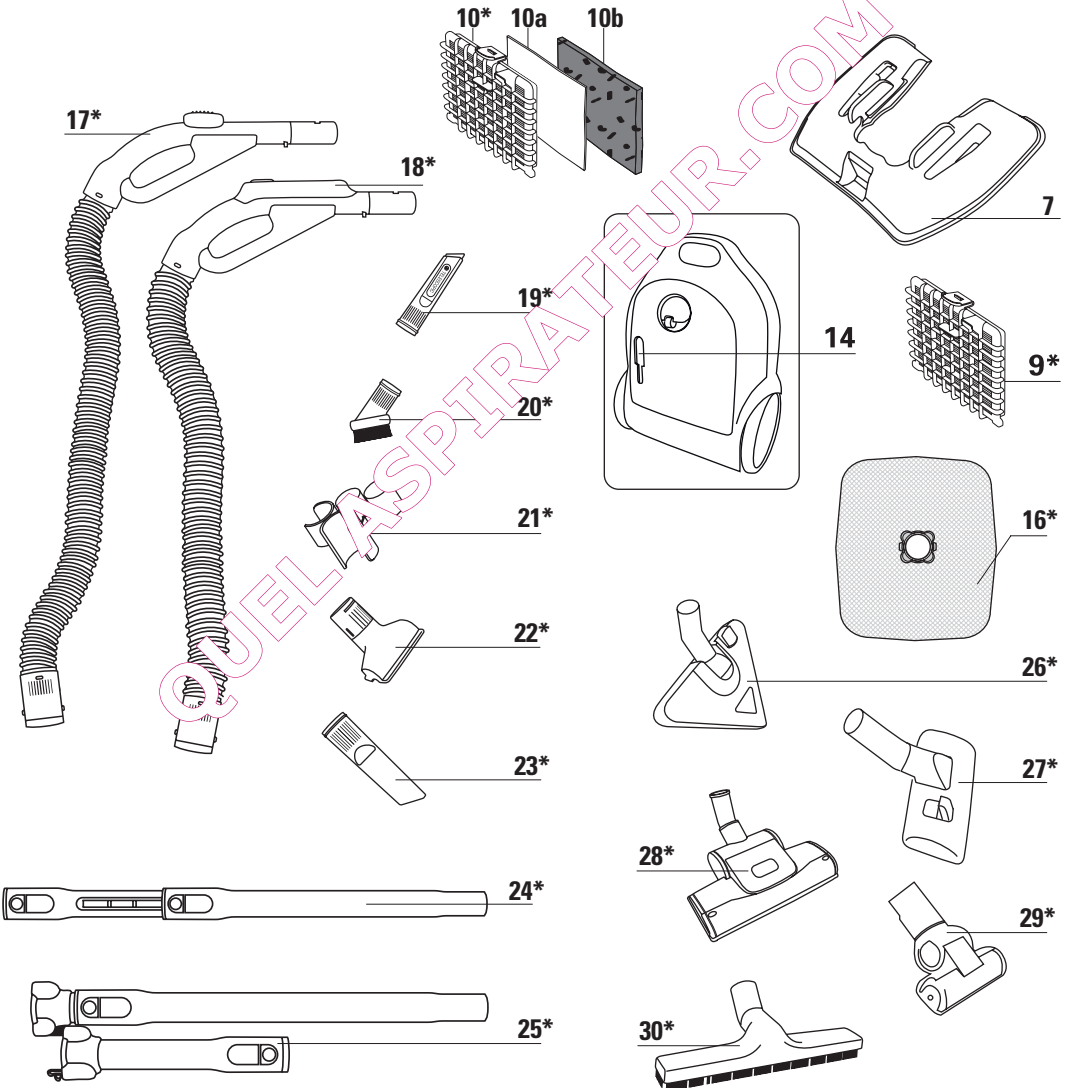
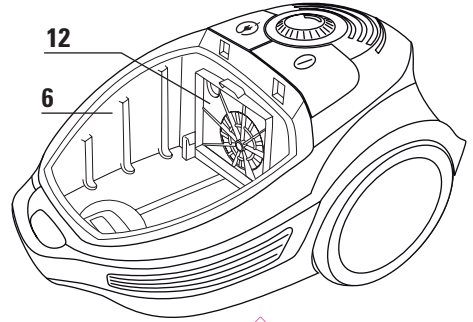
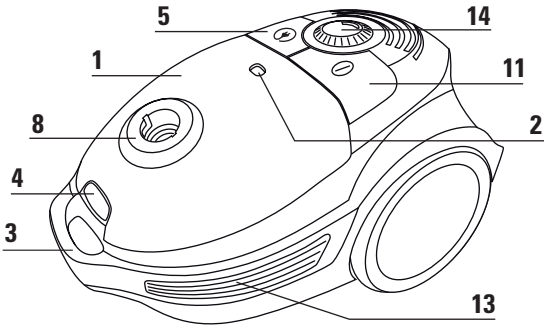

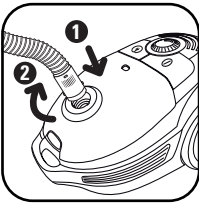

fig. 1

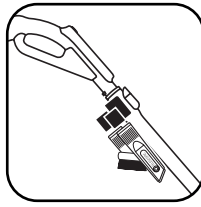

fig. 2

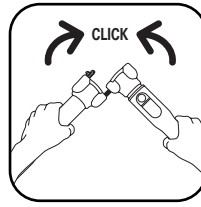

fig. 3

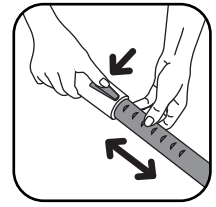

fig. 4



fig. 5

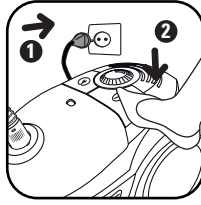

fig. 6

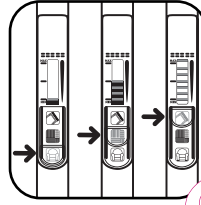

fig. 7

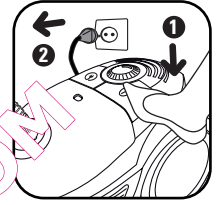

fig. 8

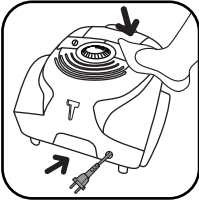

fig. 9

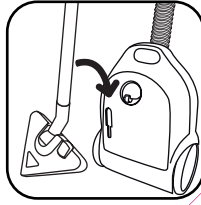

fig. 10

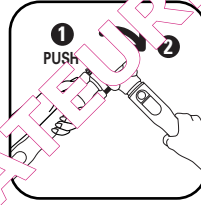

fig. 11

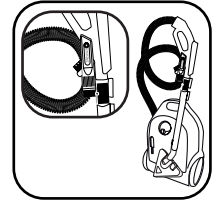

fig. 12

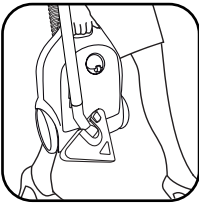

fig. 13

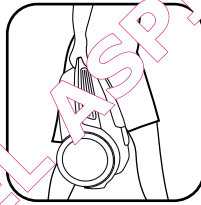

fig. 14

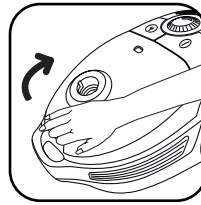

fig. 15

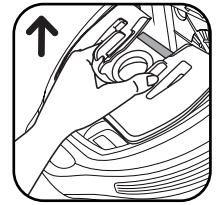

fig. 16

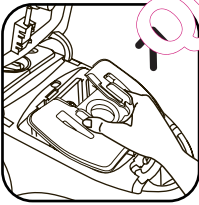

fig. 17

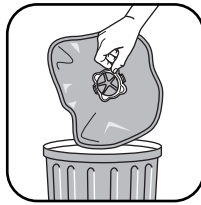

fig. 18

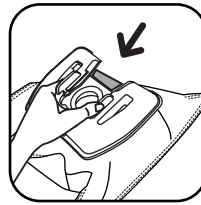

fig. 19

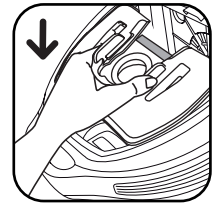

fig. 20

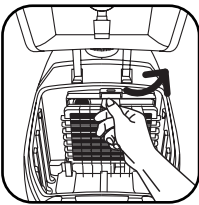

fig. 21

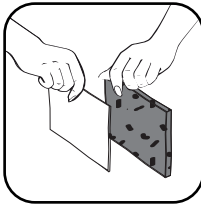

fig. 22



fig. 23

CONSEIL DE SÉCURITÉ

F

Pour votre sécurité, cet appareil est conforme aux normes et réglementations applicables (Directives Basse Tension, Compatibilité Electromagnétique, Environnement,...).

1 • Conditions d'utilisation

Votre aspirateur est un appareil électrique : il doit être utilisé dans les conditions normales d'utilisation.

Utilisez et rangez l'appareil hors de portée des enfants. Ne laissez jamais l'appareil fonctionner sans surveillance.

Ne tenez pas le suceur ou l'extrémité du tube à portée des yeux et des oreilles.

N'aspirez pas de surfaces mouillées à l'alcool, de liquides quelle que soit leur nature, de substances chaudes, de substances ultrafines (plâtre, ciment, cendres...), de gros débris tranchants (verre), de produits nocifs (solvants, décapants...), agressifs (acides, nettoyeurs ...), inflammables et explosifs (à base d'essence ou d'alcool).

Ne plongez jamais l'appareil dans l'eau, ne projetez pas d'eau sur l'appareil et ne l'entreposez pas à l'extérieur.

N'utilisez pas l'appareil s'il est tombé et présente des détériorations visibles ou des anomalies de fonctionnement. Dans ce cas, n'ouvrez pas l'appareil, mais envoyez

le au Centre Service Agréé le plus proche ou contactez le service consommateurs Rowenta (voir les coordonnées en dernière page).

2 • Alimentation électrique

Vérifiez que la tension d'utilisation (voltage) de votre aspirateur corresponde bien à celle de votre installation.

Débranchez l'appareil en retirant la prise de courant, sans tirer le cordon :

- immédiatement après l'utilisation,
- avant chaque changement d'accessoires,
- avant chaque nettoyage, entretien ou changement de filtre.

N'utilisez pas l'appareil si le cordon est endommagé. L'ensemble enrouleur et cordon de votre aspirateur doit être remplacé immédiatement par un Centre Service Agréé car des outils spéciaux sont nécessaires pour effectuer toute réparation afin d'éviter un danger.

3 • Réparations

Toutes les réparations ne doivent être effectuées que par des spécialistes avec des pièces détachées d'origine. Réparer un appareil soi-même peut constituer un danger pour l'utilisateur.

DESCRIPTION

- 1 Couvercle
- 2 Témoin de changement de sac
- 3 Poignée de transport
- 4 Ouverture du couvercle
- 5 Pédale enrouleur de cordon
- 6 Compartiment sac
- 7 Porte sac
- 8 Ouverture d'aspiration
- 9 Cassette filtre HEPA* Ref. ZR002901
- 10 Cassette Microfiltre*
 - a. Microfiltre Ref. ZR002501
 - b. Mousse de protection du moteur

Votre aspirateur est équipé soit d'une cassette filtre HEPA* soit d'une cassette Microfiltre* (a+b).

- 11 Pédale Marche/Arrêt
- 12 Compartiment cassette filtre HEPA*
- 13 Pare-chocs latéraux
- 14 Variateur de puissance
- 15 Parking vertical
- 16 Sac Wonderbag*

Accessoires

- 17 Flexible avec crosse et variateur mécanique de puissance*
- 18 Flexible avec crosse High Control et curseur de puissance 3 positions*
- 19 Suceur fente télescopique*
- 20 Brosse ameublement*
- 21 Clip accessoires*
- 22 Suceur ameublement*
- 23 Suceur fente*
- 24 Tube télescopique*
- 25 Tube télescopique pliable Compact System*
- 26 Delta silence*
- 27 Suceur tous sols*
- 28 Turbobrosse*
- 29 Mini turbobrosse*
- 30 Suceur parquet*

* Selon modèles : il s'agit d'équipements spécifiques à certains modèles ou d'accessoires disponibles en option.

AVANT LA PREMIERE UTILISATION

F

1 • Déballage

Déballiez et débarrassez votre appareil de toutes les étiquettes éventuelles. Conservez votre bon de garantie et lisez attentivement le mode d'emploi avant la première utilisation de votre appareil.

2 • Conseils et précautions

Avant chaque utilisation, le cordon doit être déroulé complètement.

Ne le coincez pas et ne le passez pas sur des arêtes tranchantes. Si vous utilisez une rallonge électrique, assurez-vous qu'elle est en parfait état et de section adaptée à la puissance de votre aspirateur. Ne débranchez jamais l'appareil en tirant sur le cordon.

Ne faites jamais fonctionner l'aspirateur sans sac et sans système de filtration (cassette).

Votre appareil est équipé pour cela d'un système de sécurité de présence de la cassette filtre.

Ne déplacez pas l'aspirateur en tirant sur le cordon, l'appareil doit-être déplacé par sa poignée de transport. N'utilisez pas le cordon pour soulever l'appareil.

Arrêtez et débranchez votre aspirateur après chaque utilisation. Arrêtez et débranchez toujours votre aspirateur avant l'entretien ou le nettoyage. N'utilisez que des sacs et des filtres d'origine Rowenta ou Wonderbag. N'utilisez que des accessoires d'origine Rowenta. Vérifiez que tous les filtres sont bien en place.

En cas de difficultés pour obtenir les accessoires et les filtres pour cet aspirateur, contactez le service consommateurs Rowenta (voir les coordonnées en dernière page).

Cet appareil n'est pas prévu pour être utilisé par des personnes (y compris les enfants) dont les capacités physiques, sensorielles ou mentales sont réduites, ou des personnes dénuées d'expérience ou de connaissance, sauf si elles peuvent bénéficier, par l'intermédiaire d'une personne responsable de leur sécurité, d'une surveillance ou d'instructions préalables concernant l'utilisation de l'appareil.

Il convient de surveiller les enfants pour s'assurer qu'ils ne jouent pas avec l'appareil.

UTILISATION

1 • Assemblage des éléments de l'appareil

Enforcez fortement le flexible sur l'ouverture d'aspiration (fig.1) et tournez jusqu'au verrouillage. Pour le retirer, tournez en sens inverse et dévalez. Fixez le clip accessoires sur le tube et rangez les accessoires dessus. Le support accessoires reste sur le tube, les accessoires s'enlèvent du support, ce clip restant fixé sur le tube (fig.2). Assemblez le tube télescopique*. Réglez la longueur désirée restant sur le tube (fig.4). Si votre appareil est équipé du Compact System avec tubes pliables : (fig.3).

• Pour l'utilisation, dépliez les 2 tubes jusqu'à ce que vous entendiez un «clac». Réglez la longueur désirée.

Emboîtez l'accessoire qui convient à l'extrémité du tube (fig.5) :

• Pour les tapis et moquettes : utilisez le suceur en position brosse rentrée.

IMPORTANT En cas de difficulté de déplacement du suceur d'aspiration, réduisez la puissance d'aspiration de votre appareil en utilisant le variateur électronique sur l'aspirateur.

- Pour les parquets et sols lisses : utilisez le suceur en position brosse sortie ou utilisez directement le suceur parquet*.
- Pour les recoins et les endroits difficiles d'accès : utilisez le suceur fente*.
- Pour les meubles : utilisez la brosse* ou le suceur ameublement*.

IMPORTANT Ne faites jamais fonctionner l'aspirateur sans sac et sans système de filtration (cassette).

ATTENTION Arrêtez et débranchez toujours votre aspirateur avant de changer d'accessoires.

* Selon modèles : il s'agit d'équipements spécifiques à certains modèles ou d'accessoires disponibles en option.



UTILISATION SUITE

F

2 • Branchement du cordon et mise en marche de l'appareil

Déroulez complètement le cordon, branchez votre aspirateur et appuyez sur la pédale Marche/Arrêt (fig.6).

Réglez la puissance avec le variateur de l'aspirateur, si votre modèle est équipé d'une croisse High Control (fig.7) vous pouvez également modifier la puissance d'aspiration avec le curseur 3 positions* :

- Position  pour tissus et ameublement (fig.7).
- Position  pour les parquets et les sols lisses (fig.7).
- Position  pour les tapis et les moquettes (fig.7).

NETTOYAGE ET MAINTENANCE

IMPORTANT Arrêtez et débranchez toujours votre aspirateur avant son entretien ou son nettoyage.

1 • Changez de sac

Le témoin de changement de sac vous indique que le sac est plein ou saturé. Si vous constatez une diminution de l'efficacité de votre appareil, réglez la puissance au maximum et maintenez le suceur le plus au-dessus du sol. Si le témoin passe rouge, remplacez le sac.

Ouvrez le couvercle de votre aspirateur (fig.15). Retirez le sac wonderbag (fig.16-17) et jetez le dans une poubelle (fig.18).

IMPORTANT Ne réutilisez pas le sac wonderbag, il s'agit d'un sac à usage unique.

Remplacez un nouveau sac wonderbag dans le support sac grâce à sa bague (fig.19). Placez et déployez le sac à l'intérieur du compartiment (fig.20). Assurez-vous du bon positionnement du sac avant de refermer le couvercle.

IMPORTANT Ne faites jamais fonctionner l'aspirateur sans un sac.

IMPORTANT * Votre appareil est équipé (selon modèles) d'un système de sécurité de présence de sac (le couvercle ne pourra pas se fermer si vous n'avez pas installé un sac).

3 • Rangement et transport de l'appareil

Après utilisation, arrêtez votre aspirateur en appuyant sur la pédale Marche/Arrêt et débranchez-le (fig.8). Rangez le cordon en appuyant sur la pédale enrouleur de cordon (fig.9). En position verticale, placez le suceur dans la position parking (fig.10).

Vous pourrez ainsi transporter et ranger votre aspirateur en position parking (fig.13). Si votre appareil est équipé du Compact System avec tubes pliables :

- Rentrer les tubes télescopiques (fig.11) et appuyez sur le bouton « Push » pour ouvrir le tube et repliez-le.
- Si votre appareil est équipé du CLIP'N'STORE, fixez votre flexible sur le clip accessoire afin de faciliter le rangement (fig.12).

2 • Changez la cassette filtre HEPA* ou le Microfiltre*

2.1. Changez la cassette filtre HEPA* Ref. ZR002901

IMPORTANT Remplacez le système de filtration une fois par an.

La cassette filtre HEPA Ref. ZR002901 est disponible chez votre revendeur ou dans les Centres Service Agréés.

- Ouvrez le couvercle de votre aspirateur (fig.15). Retirez le sac wonderbag (fig.16) ensuite retirez la cassette filtre HEPA* (fig.21) et jetez la cassette dans une poubelle.
- Remplacez la nouvelle cassette filtre HEPA* Ref. ZR002901 dans son compartiment (fig.23).
- Remettez le sac wonderbag. Assurez-vous du bon positionnement de la cassette filtre HEPA* avant de refermer le couvercle.

2.2. Changez le Microfiltre* Ref. ZR002501

IMPORTANT Remplacez le microfiltre tous les 6 changements de sac.

Le Microfiltre Ref. ZR002501 est disponible chez votre revendeur ou dans les Centres Service Agréés.

- Ouvrez le couvercle de votre aspirateur (fig.15). Retirez le sac wonderbag (fig.16) ensuite retirez la cassette Microfiltre* (fig.21)

* Selon modèles : il s'agit d'équipements spécifiques à certains modèles ou d'accessoires disponibles en option.

- comprenant le microfiltre (10a) Ref. ZR002501 et la mousse de protection du moteur (10b).
- Séparez la mousse (10b) du microfiltre (10a) (fig.22). Jetez le microfiltre dans une poubelle et remplacez-le par un nouveau microfiltre Ref. ZR002501.
 - Lavez la mousse de protection du moteur (10b) avec de l'eau savonneuse tiède, rincez et laissez sécher au moins 12h avant de la mettre en place. Une fois sèche, remplacez-la par dessus le microfiltre (10a).
 - Remplacez la cassette microfiltre (10) dans son compartiment (fig.23).
 - Remettez le sac Wonderbag en place (fig.20). Assurez-vous du bon positionnement de la cassette Microfiltre avant de refermer le couvercle.

DÉPANNAGE

IMPORTANT Dès que votre aspirateur fonctionne moins bien et avant toute vérification, arrêtez-le en appuyant sur la pédale Marche/Arrêt.

Si votre aspirateur ne démarre pas

- L'appareil n'est pas alimenté. Vérifiez que l'appareil est correctement branché.

Si votre aspirateur n'aspire pas

- Un accessoire ou le flexible est bouché : débouchez l'accessoire ou le flexible.
- Le couvercle est mal fermé. Vérifiez la mise en place du sac et fermez le couvercle.

Si votre aspirateur aspire moins bien, fait du bruit, siffle

- Un accessoire ou le flexible est partiellement bouché : débouchez l'accessoire ou le flexible.
- Le sac est plein ou saturé par des poussières fines : remplacez le sac.
- Le filtre est plein : changez la cassette filtre HEPA* et remplacez-la dans son logement (voir page 6 paragraphe 2).

GARANTIE

- Cet appareil est uniquement réservé à un usage ménager et domestique ; en cas d'utilisation non appropriée ou non conforme au mode d'emploi, aucune responsabilité ne peut engager la marque et la garantie est annulée.

IMPORTANT Ne faites jamais fonctionner l'aspirateur sans une cassette filtre. Votre appareil est équipé pour cela d'un système de sécurité de présence de cassette filtre (le couvercle ne pourra pas se fermer si vous n'avez pas installé une cassette filtre).

3 • Nettoyez votre aspirateur

Essuyez les accessoires de votre appareil avec un chiffon doux et humide, puis séchez-les. N'utilisez pas de produits détergents, agressifs ou abrasifs.

- Le variateur mécanique de puissance à la position est ouvert : fermez le variateur mécanique de puissance*.

Si le témoin de changement de sac reste allumé

- Le sac est saturé : remplacez le sac.

Si le suceur est difficile à déplacer

- Réglez la puissance d'aspiration avec le variateur 3 positions*.

Si le cordon ne rentre pas totalement

- Le cordon est ralenti lors de sa rentrée : ressortez le cordon et appuyez sur la pédale enrouleur de cordon.







Si un problème persiste, confiez votre aspirateur au Centre Service Agréé Rowenta le plus proche. Consultez la liste des Centres Service Agréés Rowenta ou contactez le service consommateurs Rowenta (voir les coordonnées en dernière page).

- Lisez attentivement le mode d'emploi avant la première utilisation de votre appareil: une utilisation non conforme au mode d'emploi dégraderait Rowenta de toute responsabilité.

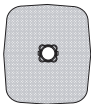
* Selon modèles : il s'agit d'équipements spécifiques à certains modèles ou d'accessoires disponibles en option.

OÙ ACHETER LES ACCESSOIRES

F

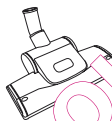
ACCESSOIRES*	UTILISATION	MISE EN PLACE DE L'ACCESSOIRE	LIEUX D'ACHAT
Sac Wonderbag 	Sac universel.	Installez la bague sur le support sac.	Centres Service Agréés Rowenta (voir la liste des adresses ci-jointe).
Brosse ameublement 	Pour nettoyer les meubles.	Emboîtez la brosse ameublement à l'extrémité de la crosse ou du tube.	
Suceur ameublement 	Pour nettoyer les meubles.	Emboîtez le suceur ameublement à l'extrémité de la crosse ou du tube.	
Suceur fente télescopique 	Pour accéder aux recoins et aux endroits difficiles d'accès.	Emboîter le suceur ameublement à l'extrémité de la crosse ou du tube.	
Suceur parquet 	Pour les sols fragiles.	Emboîtez le suceur parquet à l'extrémité du tube.	
Mini turbobrosse 	Pour nettoyer en profondeur les tissus à ameublement.	Emboîtez la mini turbobrosse à l'extrémité du tube.	
Turbobrosse 	Pour enlever les fils et poils d'animaux incrustés dans les tapis et moquettes.	Emboîtez la turbobrosse à l'extrémité du tube.	

ENVIRONNEMENT

- Conformément à la réglementation en vigueur, tout appareil hors d'usage doit être rendu définitivement inutilisable : débranchez et coupez le cordon avant de jeter l'appareil.
- Environnement : Directive 2002/95/CE.



Participons à la protection de l'environnement !

- ① **Votre appareil contient de nombreux matériaux valorisables ou recyclables.**
- ➔ **Confiez celui-ci dans un point de collecte pour que son traitement soit effectué.**

* Selon modèles : il s'agit d'équipements spécifiques à certains modèles ou d'accessoires disponibles en option.

SICHERHEITSHINWEISE

D

Um Ihre Sicherheit zu gewährleisten, entspricht dieses Gerät den anwendbaren Normen und Bestimmungen (Bestimmungen über Niederspannung, elektromagnetische Verträglichkeit und Umweltschutz).

1 • Benutzung

Ihr Staubsauger ist ein Elektrogerät: er muss unter Beachtung der üblichen Nutzungsbedingungen verwendet werden. Das Gerät von Kindern fernhalten und nie ohne Aufsicht betreiben. Das Gerät, den Saugschlauch und die Saugdüse nie in Kopfnähe bringen wenn das Gerät in Betrieb ist. Keine Tiere absaugen.

Mit Alkohol benetzte Flächen dürfen nicht abgesaugt werden, weder jegliche Flüssigkeiten, heiße Substanzen, extrem feine Staubpartikel (Gips, Zement, Asche...), große, spitze oder schneidende Gegenstände (Glas), schädliche Stoffe (Lösungs- oder Beizmittel...), aggressive Stoffe (Säure, Reinigungsmittel...), entflammbare oder explosive Stoffe (Benzin oder alkoholhaltige).

Das Gerät nicht in Wasser tauchen oder darin betreiben. Nicht im Freien aufbewahren. Das Gerät nicht in Betrieb nehmen, wenn:
- nach einem Sturz, Verdacht auf einen Defekt oder auf Funktionsstörungen

bestehen. Sollte dieser Fall doch eintreten, darf das Gerät nicht aufgemacht werden. Senden Sie es zum nächstgelegenen zugelassenen Kundendienstzentren oder treten Sie mit dem Verbraucherdienst von Rowenta in Verbindung (siehe Adressen auf der letzten Seite).

2 • Spannung

Das Gerät nur an Wechselstrom mit Spannung (Volt) gemäß dem Typenschild anschließen. Den Netzstecker ziehen:

- unmittelbar nach der Benutzung,
- vor jedem Zubehörinter- oder Filterwechsel,
- vor jeder Reinigung und Pflege.

Das Gerät darf nicht benutzt werden, wenn das Stromkabel beschädigt ist.

Die Kabelführung und das Stromkabel Ihres Staubsaugers müssen unbedingt bei einem zugelassenen Servicezentrum ausgetauscht werden, da aus Sicherheitsgründen für alle Reparaturen Spezialwerkzeug nötig ist.

3 • Reparaturen

Reparaturen dürfen nur von Fachkräften unter Verwendung von Original-Ersatzteilen des Herstellers durchgeführt werden. Selbst ausgeführte Reparaturen sind eine Gefahrenquelle für den Benutzer.

SICHERHEITSHINWEISE

- 1 Deckel
 - 2 Kontrollleuchte zum Auswechseln des Staubsaugerbeutels
 - 3 Transportgriff
 - 4 Öffnung des Deckels
 - 5 Automatische Schlaufwicklung
 - 6 Fach für einen Staubsaugerbeutel
 - 7 Beutelhalter
 - 8 Ansaugöffnung
 - 9 HEPA*-Filterkassette Art.-Nr.ZR 002901
 - 10 Mikrofilter-Kassette*
 - a. Mikrofilter Art.-Nr. ZR002501
 - b. Schaumstoff zum Schutz des Motors
- Ihr Staubsauger ist entweder mit einer HEPA Filterkassette* oder mit einer Mikrofilter-Kassette* ausgestattet.
- 11 Ein-/Ausschalter
 - 12 Fach für die HEPA*-Filterkassette
 - 13 Seitliche Stoßleisten
 - 14 Saugkraftregulierung
 - 15 Vertikale Parkposition
 - 16 Wonderbag Staubsaugerbeutel

Zubehörteile

- 17 Saugschlauch mit Steckteil und mechanischer Saugkraftregulierung*
- 18 Saugschlauch mit High Control Steckteil und dreistufiger Saugkraftregulierung*
- 19 Teleskop-Fugendüse*
- 20 Polsterbürste*
- 21 Clip für die Zubehörteile*
- 22 Polsterdüse*
- 23 Fugendüse*
- 24 Teleskoprohr*
- 25 Zusammenklappbares teleskopisches Saugrohr Compact System*
- 26 Besonders geräuscharme Delta-Düse*
- 27 Bodendüse*
- 28 Turbobürste*
- 29 Mini-Turbobürste*
- 30 Parkettdüse*

*Je nach Modell : Es handelt sich um Sonderausstattungen für bestimmte Modelle oder um Sonderzubehör.

VOR DER ERSTEN INBETRIEBNAHME

D

1 • Auspacken

Packen Sie Ihr Gerät aus und entfernen Sie gegebenenfalls alle Etiketten. Bewahren Sie den Garantieschein gut auf und lesen Sie vor der ersten Benutzung Ihres Geräts die Gebrauchsanweisung aufmerksam durch.

2 • Tipps und Sicherheitshinweise

Vor jedem Gebrauch, Zuleitung vollständig abrollen. Zuleitung nicht einklemmen und nicht über heiße Flächen und scharfe Kanten ziehen. Verlängerungskabel nur dann verwenden, wenn Sie sich vorher von dem einwandfreiem Zustand überzeugt haben und dieses der Leistung des Gerätes entspricht. Verlegen Sie das Kabel so, dass niemand darüber stolpern kann. **Nehmen Sie den Staubsauger nie ohne Staubsaugerbeutel und Filtersystem (Kassette) in Betrieb.** Ihr Gerät ist mit einem Sicherheitssystem ausgerüstet, das gewährleistet, dass stets eine Filterkassette eingelegt ist. Die Zuleitung nicht einklemmen und nicht über heiße Flächen und scharfe Kanten ziehen. Ziehen

sie nicht am Stromkabel, um den Staubsauger hochzuheben. Den Stecker nie an der Zuleitung aus der Steckdose ziehen. Schalten Sie vor der Reinigung und Pflege Ihren Staubsauger ab, und ziehen Sie den Netzstecker. Benutzen Sie ausschließlich Original-Beutel und Filter von Rowenta oder Wonderbag. Benutzen Sie nur Original-Zubehörteile von Rowenta. Überprüfen Sie die richtige Positionierung aller Filter. Wenn Sie die Zubehörteile und Filter für diesen Staubsauger nicht im Fachhandel finden, treten Sie bitte mit dem Verbraucherdienst von Rowenta in Kontakt (siehe Adressen auf der letzten Seite). Dieses Gerät ist nicht für die Benutzung durch Personen (einschließlich Kinder) mit körperlichen, sensorischen oder geistigen Behinderungen oder Personen, die keine Erfahrung mit dem Gerät haben oder es nicht kennen, geeignet. Sie müssen von einer für ihre Sicherheit verantwortlichen Person beaufsichtigt beziehungsweise vorher in der Handhabung des Geräts unterwiesen werden. Kinder müssen beaufsichtigt werden, um sicher zu gehen, dass sie nicht mit dem Gerät spielen.

BENUTZUNG

1 • Zusammensetzen der Einzelteile des Gerätes

Führen Sie den Saugschlauch in die Saugöffnung ein, drücken Sie ihn fest an (fig.1) und drehen Sie ihn, bis er einrastet. Zum Abnehmen des Saugschlauchs muss dieser in entgegengesetzter Richtung gedreht und herausgezogen werden. Befestigen Sie den Zubehör-Clip auf dem Saugrohr und stecken Sie ihn mit den Zubehörteilen. Der Zubehöralter ist auf dem Saugrohr befestigt und verbleibt dort, während die Zubehörteile abgenommen werden können (fig.2). Stecken Sie das elektrische Saugrohr* zusammen. Stellen Sie die Länge ein, die auf dem Saugrohr verbleiben soll (fig.4). Wenn Ihr Gerät mit dem Compact System mit zusammenklappbaren Saugrohren ausgestattet ist: (fig.3).

- Klappen Sie zum Gebrauch die 2 Saugrohre auf, bis ein „Klick“ zu hören ist. Länge ein und stecken Sie das jeweils gewünschte Zubehörteil auf das Ende des Saugrohrs auf (fig.5):

WICHTIG Wenn sich der Sauger nur schwer über den Boden bewegen lässt, muss die Saugkraft mittels der elektronischen Saugkraftregulierung des Geräts niedriger eingestellt werden.

- Für Teppiche und Teppichböden: benutzen Sie die Saugdüse mit eingezogener Bürste.
- Für Parkettböden und glatte Böden: benutzen Sie die Saugdüse mit ausgefahrener Bürste oder direkt die Parkettdüse*.

Für Ecken und schwer erreichbare Orte: benutzen Sie die Fugendüse*.

- Benutzen Sie für Polstermöbel die Polsterbürste* oder die Polsterdüse*.



WICHTIG Nehmen Sie den Staubsauger nie ohne Staubsaugerbeutel und Filtersystem (Kassette) in Betrieb.

ACHTUNG Vor dem Auswechseln der Zubehörteile muss Ihr Staubsauger stets ausgeschaltet und ausgesteckt werden.

2 • Anschließen des Stromkabels und Einschalten des Geräts

Rollen Sie das Stromkabel vollständig ab, stecken Sie den Staubsauger an und betätigen Sie das An / Aus Pedal (fig.6).

Stellen Sie die gewünschte Saugkraft mittels der elektronischen Saugkraftregulierung des Staubsaugers ein. Wenn Ihr Modell mit einem High Control Steckteil ausgerüstet ist (fig.7), kann die Saugkraft ebenfalls mit der dreistufigen Saugkraftregulierung* eingestellt werden:

- Position  für Stoffe und Polstermöbel (fig.7).
- Position  für Parkettböden und glatte Böden (fig.7).
- Position  für Ecken und schwer erreichbare Orte (fig.7).

*Je nach Modell : Es handelt sich um Sonderausstattungen für bestimmte Modelle oder um Sonderzubehör.

BENUTZUNG

D

3 • Aufbewahrung und Transport des Geräts

Schalten Sie den Staubsauger nach der Benutzung aus, indem Sie auf das Ein/Aus Pedal treten und stecken Sie ihn aus (fig.8). Treten Sie zum Aufrollen des Stromkabels auf das Pedal der Kabelaufrollung (fig.9). Stellen Sie den Sauger in vertikaler Position in die Park-Stellung (fig.10). So kann Ihr Gerät transportiert und in der Parkposition aufbewahrt werden (fig.13).

REINIGUNG UND INSTANDHALTUNG

WICHTIG Schalten Sie vor der Reinigung und Pflege Ihren Staubsauger ab, und ziehen Sie den Netzstecker.

1 • Auswechseln des Staubsaugerbeutels

Die Kontrollleuchte zum Auswechseln des Staubsaugerbeutels zeigt an, wenn der Staubsaugerbeutel voll oder fast voll ist. Wenn Sie beim Saugen eine Minderung der Saugleistung feststellen, regeln Sie die Saugkraft auf maximale Stellung und heben Sie die Saugdüse vom Boden ab. Wenn die Kontrollleuchte rot aufleuchtet, muss der Staubsaugerbeutel ausgewechselt werden. **Machen Sie den Deckel Ihres Staubsaugers ab (fig.15). Nehmen Sie den Wonderbag-Beutel heraus (fig.16-17) und werfen Sie ihn in den Abfall (fig.18).**

WICHTIG Verwenden Sie den Wonderbag-Beutel nicht mehrmals, es handelt sich um einen Einweg-Beutel.

Legen Sie einen neuen Wonderbag-Beutel in die Halterung und ordnen Sie sich dabei seines Rings (fig.19). Schieben Sie den Staubsaugerbeutel in das Innere des Rings ein und breiten Sie ihn dort aus (fig.20). Versichern Sie sich vor dem Schließen des Deckels, dass der Staubsaugerbeutel richtig sitzt.

WICHTIG Nehmen Sie den Staubsauger nicht ohne Beutel in Betrieb.

WICHTIG Ihr Gerät (je nach Modell) ist mit einem Sicherheitssystem ausgerüstet, das gewährleistet, dass stets ein Staubbeutel eingelegt ist (der Deckel lässt sich bei nicht eingelegtem Staubbeutel nicht schließen).

Wenn Ihr Gerät mit dem Compact System mit zusammenklappbaren Rohren ausgerüstet ist:

- Schieben Sie die teleskopischen Rohre zusammen (fig.11) und drücken Sie den „Push« Schalter, um das Rohr zu öffnen. Klappen Sie es anschließend zusammen.
- Wenn Ihr Gerät mit dem CLIP'N'STORE System ausgerüstet ist, kann der Saugschlauch für eine einfachere Aufbewahrung auf dem Zubehör-Clip befestigt werden (fig.12).

2 • Wechseln Sie die HEPA Filterkassette oder den Mikrofilter aus

2.1. Auswechseln der HEPA* Filterkassette Art.-Nr. ZR002901

WICHTIG Das Filtersystem muss einmal pro Jahr ausgewechselt werden.

Die HEPA-Filterkassette Art.-Nr. ZR 002901 ist in Ihrem Fachgeschäft und beiden zugelassenen Kundendienstzentren erhältlich.

- **Öffnen Sie den Deckel Ihres Staubsaugers (fig.15). Nehmen Sie zuerst den Wonderbag-Beutel (fig.16) und dann die HEPA* Filterkassette (fig.21) heraus. Werfen Sie die Kassette in den Abfall.**
- Legen Sie den Wonderbag-Beutel wieder ein. Setzen Sie die neue HEPA* Filterkassette (Art.-Nr. ZR 0029 01) in das Fach ein (fig.23).
- Setzen Sie den Beutel oder den Wonderbag wieder ein. Versichern Sie sich vor dem Schließen des Deckels, dass die HEPA*-Filterkassette richtig sitzt.

2.2. Wechseln Sie den Mikrofilter* Art.-Nr. ZR002501 aus

WICHTIG Der Mikrofilter muss nach dem Verbrauch von jeweils 6 Staubbeuteln ausgetauscht werden.

Der Mikrofilter Art.-Nr.ZR002501 ist in Ihrem Fachgeschäft und in den zugelassenen Kundendienstcentern erhältlich.

- **Machen Sie den Deckel Ihres Staubsaugers auf (fig.15). Nehmen Sie den Wonderbag (fig.16) Staubbeutel heraus und entnehmen Sie anschließend die Mikrofilter-Kassette* (fig.21) mit dem Mikrofilter (10a) ref. ZR002501 und dem Schaumgummi zum Schutz des Motors (10b).**
- **Trennen Sie den Schaumgummi (10b) vom Mikrofilter (10a) (fig.22).**

*Je nach Modell : Es handelt sich um Sonderausstattungen für bestimmte Modelle oder um Sonderzubehör.

Werfen Sie den Mikrofilter in den Abfall und setzen Sie einen neuen Mikrofilter Art.-Nr.ZR002501 ein.

- Waschen Sie den Schaumgummi zum Schutz des Motors (10b) mit lauwarmem Seifenwasser, spülen Sie ihn ab und lassen Sie ihn mindestens 12Std lang trocknen, bevor Sie ihn wieder einlegen. Wenn der Schaumgummi trocken ist, kann der Mikrofilter wieder auf ihn aufgesetzt werden (10a).
- Setzen Sie die Mikrofilter-Kassette (10) wieder in ihr Fach ein (fig.23).
- Setzen Sie den Wonderbag Staubbeutel wieder ein (fig.20). Vergewissern Sie sich vor dem Zumachen des Deckels, dass die Mikrofilter-Kassette richtig eingesetzt ist.

IM PANNENFALL

WICHTIG Sobald der Staubsauger nicht vorschriftsmässig funktioniert oder einer Überprüfung unterzogen werden muß ist der Staubsauger auszuschalten.

Ihr Staubsauger springt nicht an

- Das Gerät ist nicht an das Stromnetz angeschlossen. Prüfen Sie, ob das Gerät korrekt angeschlossen ist.

Ihr Staubsauger saugt nicht

- Ein Zubehörteil oder der Saugschlauch ist verstopft: entfernen Sie die Verstopfung.
- Der Deckel ist nicht richtig geschlossen: überprüfen Sie die Lage des Staubbeutels und machen Sie dann den Deckel zu.

Ihr Staubsauger hat eine weniger gute Saugleistung, er macht viel Lärm und pfeift

- Ein Zubehörteil oder der Saugschlauch ist teilweise verstopft: entfernen Sie die Verstopfung.
- Der Staubbeutel ist voll oder durch sehr feinen Staub gesättigt: setzen Sie einen neuen Staubbeutel ein.
- Der Filter ist voll: wechseln Sie die HEPA*-Filterkassette (Art.-Nr. ZR 0029 01) aus und

GARANTIE

- Dieses Gerät ist nur für Haushaltszwecke und für Privathaushalte bestimmt. Die Benutzung sollte nur in trockenen Räumen erfolgen. Bei unsachgemäßer, oder der Gebrauchsanweisung entgegenlaufender Benutzung, übernimmt Rowenta keinerlei Haftung und die Garantie erlischt.

WICHTIG Nehmen Sie den Staubsauger nicht ohne Filterkassette in Betrieb. Zu diesem Zweck ist Ihr Gerät mit einem Sicherheitssystem ausgestattet, das überprüft, dass sich eine Filterkassette im Gerät befindet (der Deckel kann nicht geschlossen werden, wenn keine Filterkassette eingelegt ist).

3 • Reinigung des Staubsaugers

Reiben Sie die Zubehörteile des Geräts mit einem weichen, feuchten Tuch ab und trocknen Sie sie anschließend. Verwenden Sie niemals aggressive oder scheuernde Reinigungsmittel.

setzen Sie eine neue Kassette in das Fach (siehe Seitenanschnitt 2).

- Die mechanische Saugleistungsregulierung am Saugrohr steht offen: schließen Sie die mechanische Saugleistungsregulierung*.

Wenn die Kontrollleuchte zum Auswechseln des Staubsaugerbeutels rot aufleuchtet

- Der Staubbeutel ist voll: setzen Sie einen neuen Staubbeutel ein.

Die Düse kann nur mit Schwierigkeiten bewegt werden

- Stellen Sie die Saugkraft mittels der dreistufigen Saugkraftregulierung* ein.

Das Kabel lässt sich nicht vollständig aufwickeln







- Die Zuleitung bremst beim Aufrollen: ziehen Sie sie komplett heraus und drücken Sie die Fußtaste der Kabelautomatik.

Sollte ein Problem weiterhin anstehen, geben Sie Ihren Staubsauger an die nächstliegende, zugelassene Rowenta Service-Stelle oder wenden Sie sich an den Rowenta Kundendienst.

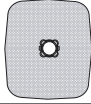
*Je nach Modell : Es handelt sich um Sonderausstattungen für bestimmte Modelle oder um Sonderzubehör.

WO MAN DIE ZUBEHÖRTEILE ERHÄLT

D

ZUBEHÖRTEILE*	BENUTZUNG	ANBRINGEN DER ZUBEHÖRTEILE	ORT DES KAUFES
Wonderbag Staubsaugerbeutel 	Universal- Staubsaugerbeutel.	Setzen Sie den Ring auf den Wonderbag-Staubsaugerbeutel und schieben Sie diesen ins Innere des Fachs.	Zugelassene Rowenta Service-Stellen (siehe beiliegende Adressen)
Polsterbürste* 	Zur Reinigung von Möbeln.	Stecken Sie die Polsterbürste auf das Ende des Steckteils oder des Rohrs.	
Polsterdüse 	Zur Reinigung von Möbeln.	Fit the furniture crevice tool onto the end of the power nozzle or the tube.	
Teleskop-Fugendüse 	Zugang zu Ecken und schwer erreichbaren Orten.	Stecken Sie die teleskopische Fugendüse auf das Ende des Schlauchgriffs oder des Saugrohrs.	
Parkettdüse 	Für empfindlich Böden.	Stecken Sie die Parkettdüse auf das Ende des Saugrohrs.	
Parkettdüse 	Zur gründlichen Reinigung von Teppichbezügen.	Stecken Sie die MiniTurbobürste auf das Ende des Saugrohrs.	
Turbobürste 	Zum Entfernen von Tierhaaren aus Teppichen und Teppichböden.	Fit the turbobrush to the end of the tube.	

UMWELT

- Nach den gültigen Bestimmungen müssen nicht mehr einsatzfähige Geräte endgültig unbrauchbar gemacht werden: stecken Sie es aus und schneiden Sie das Stromkabel ab, bevor Sie das Gerät entsorgen.
- Umweltverträglichkeit: Richtlinie 2002/95/CE.



Denken Sie an den Schutz der Umwelt

- Ihr Gerät enthält wertvolle Rohstoffe, die wieder verwertet werden können.
- Geben Sie Ihr Gerät deshalb bitte bei einer Sammelstelle Ihrer Stadt oder Gemeinde ab.

*Je nach Modell : Es handelt sich um Sonderausstattungen für bestimmte Modelle oder um Sonderzubehör.

SAFETY RECOMMENDATIONS

GB

For your safety, this appliance conforms to the applicable standards and regulations (Low Voltage, Electromagnetic Compatibility, Environmental, etc. Directives) in force at the time of manufacture.

1 • Conditions of use

Your vacuum cleaner is an electrical appliance: it must only be used under normal operating conditions. The appliance should be used and stored out of the reach of children and certain disabled persons. Never leave the appliance unattended when it is switched on. Always keep nozzles and tube ends well away from eyes and ears.

Do not vacuum surfaces dampened with alcohol, lany water or any kind of liquids, hot substances, ultra-fine substances (plaster, cement, ash, etc.) large sharp debris (glass), dangerous products (solvents, stripping compounds, etc.), chemical products (acids, cleaners, etc.), inflammable or explosive products (petrol- or alcoholbased).

Do not immerse the appliance in water, splash water on the appliance or store it outdoors. Do not use the appliance if it has been dropped and shows signs of damage or functions abnormally. In this case, do not

open the appliance, but rather send it to the nearest Authorised Service Centre or contact Rowenta's Customer Service (see contact details on last page).

2 • Electrical power supply

Make sure that the operating voltage of your vacuum cleaner is the same as your supply voltage - 230-240v alternating current. Unplug the appliance by removing the plug from the power outlet:

- immediately after use,
- before changing accessories,
- before maintenance, cleaning or changing the dustbag.

Do not use the appliance if the power cord is damaged. The rewinder and cord assembly of your vacuum cleaner must be replaced by an Approved Service Centre because special tools are required for carrying out any repair in order to prevent any danger.

3 • Repairs

Repairs should only be carried out by specialists using original replacement parts. It is dangerous to try to repair an appliance yourself.

DESCRIPTION

- 1 Cover
 - 2 Bag full indication
 - 3 Carrying handle
 - 4 Cover opening
 - 5 Automatic cable rewind pedal
 - 6 Bag compartment
 - 7 Bag holder
 - 8 Suction opening
 - 9 HEPA filter cartridge* ref. ZR 002901
 - 10 Microfilter cartridge*
 - a. Microfilter ref. ZR002501
 - b. Foam protection for motor
- Your vacuum cleaner is fitted with either a HEPA* filter cartridge or a Microfilter* cartridge
- 11 On/Off pedal
 - 12 HEPA*filter cassette compartment
 - 13 Side bumpers
 - 14 Power control
 - 15 Upright parking
 - 16 Wonderbag*

Accessories

- 17 Flexible tube with power nozzle and mechanical power control*
- 18 Flexible tube with High Control power nozzle and 3-position power control slider*
- 19 Telescopic crevice tool*
- 20 Furniture brush*
- 21 Accessory clip*
- 22 Upholstery nozzle*
- 23 Crevice tool*
- 24 Telescopic tube*
- 25 Folding telescopic tube - Compact System*
- 26 Delta Silence*
- 27 Floor nozzle*
- 28 Turbobrush*
- 29 Mini turbobrush*
- 30 Floor nozzle*

*Depending on model: this is either equipment specific to certain models or available as an optional accessory.

BEFORE USING FOR THE FIRST TIME

GB

1 • Remove packaging

Unpack your appliance and remove any labels. Keep your warranty card and carefully read the operating instructions before using your appliance for the first time.

2 • Hints and precautions

Before each use the supply cord should be completely unwound. Do not allow it to become trapped or be pulled over sharp edges. If you use an extension cord, make sure that it is in perfect condition and appropriate to the power rating of your appliance. Never unplug the appliance by pulling on the cord.

Never operate the vacuum cleaner without a bag and without a filtration system (cassette).

Your appliance is equipped to that end with a safety system to ensure the filter cassette is present.

Do not move the vacuum cleaner by pulling

its cord, the appliance must be moved by its carrying handle. Never lift the appliance by its cord use the carrying handle. Stop and unplug the appliance after each use. Always turn off and unplug your appliance before maintenance or cleaning. Only use Rowenta bags and filters. Use only Rowenta or Wonderbag bags and filters. Check that all the filters are properly in place. In the case of difficulty in obtaining accessories and filters for this vacuum cleaner, contact the Rowenta customer service department (see last page for contact details).

This appliance is not intended for use by people (including children) whose physical, sensory or mental capabilities are impaired, or by people with no experience or familiarity with such devices, unless they are supervised by a person who is responsible for their security or have received instructions as to how to use the appliance.

Children must be supervised to ensure that they do not play with the appliance.

UTILISATION

1 • Assembling the elements of the appliance

Push the hose into the vacuum opening (fig. 1) and turn to lock. To remove it, turn in the opposite direction and pull. Attach the accessory clip to the tube and place the accessories on it. The accessory support sits on the tube; the accessories can be taken off the support, which remains attached to the tube (fig. 2).

Assemble the telescopic tube*. Adjust the desired length on the tube (fig. 4). If your appliance is equipped with the Compact System with folding tubes: (fig. 3).

- To use, unroll the 2 tubes until you hear a «click». Set to the desired length.

Fit the desired accessory onto the end of the tube (fig. 5):

- For rugs and wall-to-wall carpeting: use the nozzle with brushes lifted.

IMPORTANT If the vacuum suction unit is hard to move, reduce the vacuum power on your appliance using the electronic power control on the vacuum cleaner.

- For parquets and smooth flooring: use the nozzle with the brush extended or use the parquet nozzle*.
- For corners and other areas that are difficult to reach: use the crevice tool*.



- For furniture: use the brush* or the furniture crevice tool*.

IMPORTANT Never operate the vacuum cleaner without a bag and without a filtration system (cassette).

IMPORTANT Always stop and unplug your vacuum cleaner before changing accessories.

2 • Plugging in the electrical power cord and using the vacuum cleaner

Fully unroll the cord, plug in your vacuum cleaner and press the On/Off pedal, (fig.6). Set the power using the vacuum cleaner's power control, if your model is equipped with a High Control wand (fig.7) you can also adjust the vacuum power using the 3 position slider* :

- Position  for fabrics and furniture (fig.7).
- Position  for parquets and smooth flooring (fig.7).
- Position  for rugs and wall-to-wall carpeting (fig.7).

*Depending on model: this is either equipment specific to certain models or available as an optional accessory.

3 • Storing and transporting the appliance

After use, stop your appliance by pressing on the on/off pedal and unplug it (fig.8). Stow the cable by pressing the automatic cable rewind pedal (fig.9). In the upright position, place the suction unit in the parking position (fig.10). You can then carry and store your vacuum cleaner in the

park position (fig.13). If your appliance is equipped with the Compact System with folding tubes:

- Retract the telescopic tubes (fig.11) and press the «Push» button to open the tube and fold it.
- If your appliance is equipped with CLIP'N'STORE, attach your hose to the accessory clip for easier storage (fig.12).

CARE AND CLEANING

IMPORTANT Always turn off and unplug your appliance before maintenance or cleaning.

1 • Changing the bag

The bag full indicator shows you when the bag is full or saturated. If you notice that your vacuum cleaner is less efficient, select the maximum power and hold the nozzle off the floor. If the indicator remains red, replace the bag. **Open the cover on your vacuum cleaner (fig.15). Remove the wonderbag (fig.16-17) and dispose of it in a rubbish bin (fig.18).**

IMPORTANT Do not reuse the wonderbag, it is a single use bag.

Place a new wonderbag in the bag holder, using the ring (fig.16). Push on the bag and open it out inside the compartment (fig.20). Make sure that the bag is in the correct position before closing the cover.

IMPORTANT Never operate the vacuum cleaner without a bag.

IMPORTANT Your appliance is equipped (depending on the model) with a safety system ensuring that a bag is present (the lid will not close if you have not installed a bag).

2 • Change the HEPA* filter cartridge or the microfilter*

2.1. Change the HEPA* filter cassette Ref. ZR 0029 01

IMPORTANT Replace the filtration system once a year.

The HEPA filter cassette Ref. ZR 0029 01 is available from your dealer or Approved Service Centres.

- Open the lid of your vacuum cleaner (fig.15). Remove the wonderbag (fig.16) and then remove the HEPA* filter cartridge (fig.21) and dispose of the cartridge in a dustbin.
- Fit the new Hepa* filter cassette (Ref. ZR 002901) in its compartment (fig.23).
- Put the wonderbag back in place. Check that the Hepa* filter cassette is fitted correctly before re-closing the cover.

2.2. Change the microfilter* Ref. ZR002501

IMPORTANT Change the microfilter once for every six times the bags are changed

The microfilter Ref. ZR002501 is available from your retailer or from Approved Service Centres.

- Open the cover of your vacuum cleaner (fig. 15).
- Remove the Wonderbag (fig. 16), then remove the Microfilter* cartridge (fig. 21) which contains the microfilter (10a) ref. ZR002501 and the foam protection of the motor (10b)
- Separate the foam (10b) from the

*Depending on model: this is either equipment specific to certain models or available as an optional accessory.

microfilter (10a) (fig. 22).

Dispose of the microfilter in a dustbin and replace it with a new microfilter Ref. ZR002501.

- Wash the foam protection of the motor (10b) with warm, soapy water, rinse and leave to dry for at least 12H before refitting it.

Once it is dry, place it on top of the microfilter (10a).

- Refit the Microfilter cartridge (10) in its compartment (fig. 23).
- Put the Wonderbag back into place (fig. 20).

Ensure that the Microfilter cartridge is fitted correctly before closing the cover.

TROUBLESHOOTING

IMPORTANT As soon as your vacuum cleaner starts to malfunction, and before performing any checks stop the appliance by pressing the Start/Stop switch.

If your vacuum cleaner does not start

- The appliance is not plugged-in, check that the appliance is correctly plugged in.

If there is no suction

- An accessory or the tube is clogged. Unclog the accessory tube or flexible hose.
- The cover was not closed properly: check that the bag is properly installed and reclose the cover.

If the suction of your vacuum cleaner has dropped, it makes noise and whistles

- An accessory or the flexible hose is partially clogged. Unclog the accessory tube or flexible hose.
- The bag is full or clogged with fine dust. Fit a new bag or empty the fabric dust bag.
- The filter is full: change the HEPA* filter cassette (ref. ZR 0029 01) and fit it back into

IMPORTANT Never operate the vacuum cleaner without a filter cartridge. Your appliance is equipped with a filter cartridge presence safety system for this (the cover will not close if a filter cartridge has not been installed).

3 • Cleaning your vacuum

Clean the accessories of your appliance with a soft damp cloth, then dry them. Do not use abrasive or aggressive products.

position (see page 16 paragraph 2).

- If the manual suction regulator on the front is open, close the manual suction regulator*.

If the bag full indicator remains red

- The bag is full. Fit a new one.

If the floor nozzle is hard to move around

- Set vacuum power with the 3-position power control*

If the power cable does not rewind completely

- The power cord is slow in re-entering its housing. Pull the cord out to its entire length and press on the automatic cord rewind pedal.

If problems persist, take your vacuum cleaner to the nearest Rowenta approved Service Centre (see list of approved service centres) or contact the Rowenta Customer Service (see contact details on last page).

WARRANTY







- This product has been designed for domestic use only. Any professional use, inappropriate use or failure to comply with the instructions, the manufacturer accepts no responsibility and the guarantee will not apply.

- Read the instructions for use carefully before using your appliance for the first time: any use which does not conform to these instructions will absolve Rowenta from any liability.

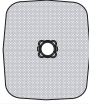
*Depending on model: this is either equipment specific to certain models or available as an optional accessory.

WHERE CAN YOU BUY THE ACCESSORIES

GB

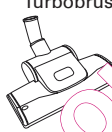
ACCESSORIES*	VACUUMING	FITTING AN ACCESSORY	PURCHASE LOCATIONS
Wonderbag bag 	Universal bag.	Fit the ring onto the Wonderbag then place it inside the compartment.	Rowenta Approved Service Centres (see the attached address list).
Furniture brush* 	To clean furniture.	Fit the furniture brush onto the end of the power nozzle or tube.	
Upholstery nozzle 	To clean furniture.	Fit the furniture crevice tool onto the end of the power nozzle or the tube.	
Telescopic crevice tool 	To get into corners and places that are hard to reach.	Fit the telescopic crevice tool onto the end of the power nozzle or the tube.	
Floor nozzle 	For fragile floors	Fit the hardfloor tool to the end of the tube.	
Mini turbobrush 	To clean crevices depth.	Fit the mini turbobrush to the end of the tube.	
Turbobrush 	To remove threads and animal hairs ingrained into mats and carpets.	Fit the turbobrush to the end of the tube.	

ENVIRONMENT



- In accordance with current regulations, before disposing of an appliance no longer needed, the appliance must be rendered inoperative (by unplugging it and cutting off the supply cord).
- Environment: Directive 2002/95/EC.

Environment protection first!

- ① Your appliance contains valuable materials which can be recovered or recycled.
- ➔ Leave it at a local civic waste collection point.

*Depending on model: this is either equipment specific to certain models or available as an optional accessory.

Voor uw veiligheid beantwoordt dit apparaat aan de toepasselijke normen en regelgevingen (Richtlijnen Laagspanning, Elektromagnetische Compatibiliteit, Milieu...).

1 • Gebruiksvoorwaarden

Uw stofzuiger is een elektrisch apparaat: hij mag dus alleen onder normale gebruiksomstandigheden worden gebruikt. Gebruik en berg het apparaat op buiten bereik van kinderen. Laat hem nooit zonder toezicht aan staan. Houd de zuigmond of het uiteinde van de zuigbuis nooit in de buurt van ogen of oren.

Niet stofzuigen op met alcohol bevochtigde oppervlakken. Verder niet opzuigen: vloeistoffen van welke aard dan ook, warme stoffen/substanties, bijzonder fijne substanties (bv. gips, kalk, cement, as e.d.), grove, scherpe scherven (bv. glas of glas-splinters), schadelijke stoffen (bv. oplos- of afbijtmiddelen), agressieve producten (bv. zuren, schoonmaakproducten e.d.) en ontvlambare of explosieve producten (op basis van benzine of alcohol).

Het apparaat nooit in water dompelen en niet buiten laten staan. Dit apparaat niet meer gebruiken als: het is gevallen en zichtbare beschadigingen of werkingsstoornissen vertoont. Maak in dat geval het apparaat niet open, maar stuur het op naar de

dichtstbijzijnde erkende servicedienst of neem contact op met de klantenservice van Rowenta. (zie de adresgegevens op de laatste pagina).

2 • Stroomvoorziening

Controleer of de gebruiksspanning (voltage) aangegeven op de stofzuiger overeenkomt met die van uw lichtnet. Haal de stekker uit het stopcontact door aan de stekker te trekken:

- direct na gebruik,
- vóór het verwisselen van accessoires,
- vóór elke schoonmaak
- of onderhoudsbeurt en na schoonmaken van de filter.

Gebruik het apparaat niet als het netsnoer beschadigd is. Het oplaadmechanisme en het snoer moeten altijd door een erkende servicedienst gerepareerd worden, want er is speciale gereedschap nodig voor de reparatie. Het is niet aan te raden om te proberen te repareren in gevaarlijke situaties te voorkomen.

3 • Reparatie

Reparaties mogen uitsluitend uitgevoerd worden door vakmensen en met gebruik van originele onderdelen. Het zelf repareren van een apparaat kan gevaar voor de gebruiker inhouden.

BESCHRIJVING

- 1 Deksel
 - 2 Controlelampje voor de stofzak
 - 3 Handgreep
 - 4 Opening van het deksel
 - 5 Automatisch sneroeffunctie
 - 6 Compartiment stofzak
 - 7 Stofzakhouder
 - 8 Zuigopening
 - 9 HEPA*-Filterkassette ref. ZR 002901
 - 10 Microfilter* cassette
 - a. Microfilter ref. ZR002501
 - b. Schuimrubberen beschermer van de motor
- Uw stofzuiger is voorzien van een HEPA*-filter of een Microfilter* cassette.
- 11 Aan/uitknop
 - 12 Fach für die HEPA*-Filterkassette
 - 13 Laterale bumpers
 - 14 Vermogensregelaar
 - 15 Verticaal parkeren
 - 16 Stofzak Wonderbag*

Accessoires

- 17 Slang met bedieningspaneel en mechanische vermogensregelaar*
- 18 Slang met High Control bedieningspaneel en 3-standen vermogensregelaar*
- 19 Uitschuifbaar mondstuk met gleuf*
- 20 Meubelborstel*
- 21 Clip voor accessoires*
- 22 Meubelzuigmond*
- 23 Zuigmondstuk met gleuf*
- 24 Uitschuifbuis*
- 25 Telescopische buis Compact System*
- 26 Delta Silence*
- 27 Automatisch instellende vloerkop*
- 28 Turboborstel*
- 29 Mini Turboborstel*
- 30 Vloermondstuk*

*Afhankelijk van het model: wil zeggen dat het om bepaalde, modelspecifieke onderdelen gaat of om accessoires die naar keuze extra kunnen worden aangeschaft.

1 • Uitpakken

Haal het apparaat uit de verpakking en verwijder alle eventuele etiketten, bewaar de garantiebon en lees de gebruiksaanwijzing aandachtig door alvorens het apparaat in gebruik te nemen.

2 • Adviezen en voorzorgsmaatregelen

Vóór gebruik moet het snoer altijd helemaal worden afgewikkeld. Zorg ervoor dat het snoer niet klem komt te zitten en voor hem niet over scherpe randen. Maakt u gebruik van een verlengsnoer, controleer dan of deze in perfecte staat verkeert en of de draaddoorsnede (mm²) geschikt is voor het vermogen van uw stofzuiger. Trek nooit aan het snoer om de stekker uit het stopcontact te halen. **Laat de stofzuiger niet werken zonder stofzak en zonder filtersysteem (cassette).**

Uw apparaat is daarom voorzien van een beveiligingssysteem dat de aanwezigheid van de filtercassette detecteert. Verplaatst de stofzuiger niet door aan het snoer te trekken, het apparaat dient verplaatst te worden met behulp van de

handgreep. Het apparaat niet bij het snoer optillen. Schakel na elk gebruik uw apparaat uit en trek de stekker uit het stopcontact. Voor de onderhouds- of reinigingsbeurt altijd eerst de stofzuiger uitschakelen en de stekker uit het stopcontact trekken.

Gebruik uitsluitend originele Rowenta of Wonderbag stofzakken en filters. Gebruik uitsluitend originele Rowenta accessoires. Controleer of de filter goed geplaatst is. Neem in geval van problemen en voor het verkrijgen van accessoires en filters voor deze stofzuiger contact op met de klantenservice van Rowenta (zie de adresgegevens op de laatste...

Dit toestel is niet voorzien om te worden gebruikt door mensen (met inbegrip van kinderen) met verminderde lichamelijke of geestelijke capaciteiten, of door mensen zonder ervaring of kennis. Dit kan alleen worden geholpen door een persoon die verantwoordelijk is voor hun eiligheid, of anderszins toezicht staan, of als ze voorafgaand instructies kregen betreffende het gebruik van het toestel.

Het is belangrijk om de kinderen in het oog te houden om ervoor te zorgen dat zij niet met het toestel spelen.

GEBRUIK

1 • Assemblage van de elementen van het apparaat

Steek de slang stevig in de zuigopening en draai totdat deze vergrendelt. Draai het verwijderen de andere kant op en... Bevestig de accessoireclip op de buis in plaats de accessoires erop. De accessoirehouder blijft op de buis, de accessoires kunnen van de houder genomen worden. (fig.2). Bevestig de telescopische buis*. Stel de gewenste lengte van het resterende gedeelte van de buis in (fig.4). Indien uw apparaat voorzien is van het Compact System met klapbare buizen: (fig.3).

• Klap voor gebruik de 2 buizen uit tot u een «klik» hoort. Stel de gewenste lengte in. Plaats het juiste accessoire aan het uiteinde van de buis (fig.5):

• Voor vloerkleden en tapijt: gebruik het zuigmondstuk met de borstel ingeklapt.

BELANGRIJK: indien de zuigmond moeilijk verplaatst kan worden, dient u de zuigkracht van het apparaat te verminderen met behulp van de elektronische regelaar op de stofzuiger.

- Voor parket en gladde vloeren: gebruik het zuigmondstuk met de borstel uitgeklaapt of gebruik meteen het parketmondstuk*.
- Voor hoeken en moeilijk bereikbare plaatsen:

- gebruik het zuigmondstuk met gleuf*. Voor meubels: gebruik de borstel* of het meubelmondstuk*.



LETOP Laat de stofzuiger niet werken zonder stofzak en zonder filtersysteem (cassette).

LETOP Schakel altijd uw stofzuiger uit en haal de stekker uit het stopcontact alvorens de accessoires om te wisselen.

2 • Aansluiten van het snoer en inschakeling van het apparaat

Rol het snoer volledig uit, steek de stekker van de stofzuiger in het stopcontact en druk op de aan/uit-schakelaar (fig.6).

Stel het vermogen in met de vermogensregelaar van de stofzuiger. Indien uw model is voorzien van een High Control bedieningspaneel (fig.7), kunt u ook de zuigkracht met de 3-standen vermogensregelaar* wijzigen.

- Stand  voor stoffen en meubels (fig.7).
- Stand  voor parketen en gladde vloeren (fig.7).
- Stand  voor vloerkleden en tapijt (fig.7).

*Afhankelijk van het model: wil zeggen dat het om bepaalde, modelspecifieke onderdelen gaat of om accessoires die naar keuze extra kunnen worden aangeschaft.

3 • Het opbergen en vervoeren van het apparaat

Schakel na gebruik uw stofzuiger uit door op het Aan-/Uitpedaal te drukken en haal de stekker uit het stopcontact (fig.8). Berg het snoer op door op het pedaal voor het oprollen van het snoer te drukken (fig.9). Plaats de zuigmond in verticale stand in de parkeerstand (fig.10).

U kunt uw stofzuiger zo vervoeren en opbergen in de parkeerstand (fig.13).

REINIGING EN SERVICEONDERHOUD

BELANGRIJK Voor de onderhouds- of reinigingsbeurt altijd eerst de stofzuiger uitschakelen en de stekker uit het stopcontact trekken.

1 • Vervang de stofzak

Het controlelampje voor het vervangen van de stofzak geeft aan wanneer de zak vol of verzadigd is. Als u merkt dat uw stofzuiger minder goed werkt, moet u de maximum kracht kiezen en de vloerkop van de vloer halen. Vervang de stofzak, indien het controlelampje rood blijft.

Open het deksel van uw stofzuiger (fig.15). **Trek de wonderbag** (fig.16-17) **uit en werp hem in een vuilnisbak** (fig.18).

BELANGRIJK Gebruik de wonderbag niet opnieuw. Dit is een zak voor eenmalig gebruik.

Breng een nieuwe wonderbag aan in de drager met behulp van zijn ring (fig.19). Plaats de zak in het compartiment en vouw hem uit (fig.20). Controleer of de stofzak goed geplaatst is, alvorens het deksel te sluiten.

BELANGRIJK Zet de stofzuiger nooit zonder stofzak aan.

BELANGRIJK Uw apparaat is (afhankelijk van het model) uitgerust met een beveiligingssysteem dat de aanwezigheid van de stofzak detecteert (de deksel kan niet gesloten worden indien er geen stofzak is geïnstalleerd).

Indien uw apparaat voorzien is van het Compact System met inklapbare buizen: Trek de uitschuifbare buizen in (fig.11) en druk op de «Push» knop om de buis te openen en klap hem in.

Indien uw apparaat is voorzien van de CLIP'N'STORE, bevestig de slang dan op de accessoireclip, om het opbergen te vereenvoudigen (fig.12).

2 • Vervang de cassette van de HEPA*-filter en de microfilter*

2.1. Vervang de filtercassette HEPA* ref. ZR 0029 01

BELANGRIJK: vervang het filter éénmaal per jaar.

De cassette met HEPAfilter met ref. ZR 0029 01 is verkrijgbaar bij uw detailhandelaar of de Erkende Servicediensten.

- Open het deksel van uw stofzuiger (fig.15). Trek er de wonderbag uit (fig.16). Vervolgens trekt u er de filtercassette HEPA* (fig.21) uit en werpt u deze laatste in een vuilnisbak.
- Zet de nieuwe cassette met HEPA*-filter (ref. ZR 0029 01) op zijn plaats in het compartiment (fig.23).
- Steek er de wonderbag opnieuw in. Controleer of de cassette met HEPA*-filter goed geplaatst is, alvorens het deksel te sluiten.

2.2 Vervang de microfilter* ref. ZR002501

BELANGRIJK Vervang de microfilter na 6 keer vervangen van de stofzak

De microfilter ref. ZR002501 is verkrijgbaar bij uw detailhandelaar of bij de Erkende Servicediensten.

- Open het deksel van uw stofzuiger (fig.15). Verwijder de Wonderbag (fig.16) en vervolgens de Microfilter* cassette (fig.21) samen met de microfilter (10a) ref. ZR002501 en de schuimrubberen beschermer van de motor (10b).
- Haal het schuimrubber (10b) van de microfilter (10a) (fig.22).

*Afhankelijk van het model: wil zeggen dat het om bepaalde, modelspecifieke onderdelen gaat of om accessoires die naar keuze extra kunnen worden aangeschaft.

Werp de microfilter weg in een vuilnisbak en vervang hem door een nieuwe microfilter ref. ZR002501

- Was de schuimrubberen beschermer van de motor (10b) met lauw zeepwater, spoel hem af en laat hem minstens 12uur drogen voordat u hem terug plaatst. Zet hem terug op de microfilter wanneer hij droog is (10a)
- Zet de Microfilter cassette (10) terug in zijn zitting (fig.23)
- Zet de Wonderbag terug op zijn plaats (fig.20)
- Controleer of de Microfilter cassette goed op zijn plaats zit, voordat u het deksel sluit.

HERSTELLING

LETOP Zodra u merkt dat uw stofzuiger minder goed begint te werken en voordat u hem op voorgaande punten nakijkt zet hem uit door de aan/uit-knop in te drukken.

Indien uw stofzuiger niet start

- Het apparaat is niet op het stroomnet aangesloten. Controleer of de stekker zich goed in het stopcontact bevindt.

Indien uw stofzuiger niet zuigt

- Een accessoire of de zuigslang is erop: ontstop het accessoire of de zuigslang.
- Het deksel is slecht gesloten: Controleer of de zak goed op zijn plaats zit en sluit het deksel.

Indien uw stofzuiger niet er goed zuigt, lawaai maakt, piept

- Een accessoire of de zuigslang is gedeeltelijk verstopt: ontstop het accessoire of de zuigslang.
- De stofzak is vol of is verzadigd door fijn stof: de zak vervangen.
- Het filter is vol : vervang de cassette met HEPA*-filter (ref. ZR 0029 01) en zet het nieuwe filter op zijn plaats (zie pagina 21 paragraaf 2).

GARANTIE

- Dit apparaat is uitsluitend bestemd voor huishoudelijk gebruik ; in geval van een onjuist gebruik of een gebruik dat niet overeenkomt met de gebruiksaanwijzing, kan het merk geen enkele aansprakelijkheid aanvaarden en is de garantie niet geldig.

BELANGRIJK: laat de stofzuiger nooit zonder cassette met filter werken. Uw apparaat is hiervoor voorzien van een veiligheidssysteem dat aangeeft of er een cassette met filter aanwezig is (het deksel kan sluit niet indien u geen cassette met filter geplaatst heeft).

3 • Maak uw stofzuiger schoon

Neem de accessoires van uw apparaat af met een zachte, vochtige doek en droog ze vervolgens af. Niet bijt- of schuurmiddelen gebruiken.

- De mechanische vermogensregelaar op de stang (10c) en sluit de mechanische vermogensregelaar*.

Indien de controlelampje voor het vervullen van de stofzak rood blijft
De stofzak is vol: vervang de stofzak.

Indien het zuigmondstuk moeilijk te verplaatsen is

- Stel de zuigkracht af met 3-standen vermogensregelaar*

Indien het snoer niet helemaal opgerold wordt







- Het snoer rolt traag op in zijn behuizing. Trek het snoer er weer uit en druk opnieuw op de knop.

Neem als het probleem blijft bestaan contact op met het dichtstbijzijnde Goedgekeurde Servicecentrum van Rowenta en laat de stofzuiger daar nakijken. Zie de lijst met Goedgekeurde Servicecentra van Rowenta of neem contact op met de Klantenservice van Rowenta - Zie de bijgesloten aftersalesinformatie.

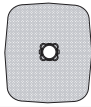
*Afhankelijk van het model: wil zeggen dat het om bepaalde, modelspecifieke onderdelen gaat of om accessoires die naar keuze extra kunnen worden aangeschaft.

WAAR KUNT U ACCESSOIRES KOPEN

NL

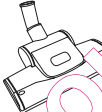
ACCESSOIRES*	GEbruik	PLAATSING VAN HET ACCESSOIRE	VERKOOPPUNTEN
Stofzak Wonderbag 	Universele stofzak.	Installeer de ring op de Wonderbag stofzak en plaats hem in het compartiment.	Door Rowenta erkende Servicediensten (zie de bijgevoegde adressenlijst)
Meubelborstel* 	Voor het reinigen van meubels.	Zet de meubelborstel vast aan het uiteinde van de staaf of de buis.	
Meubelzuigmond 	Voor het reinigen van meubels.	Zet het meubelmondstuk met gleuf vast aan het uiteinde van de staaf of de buis.	
Uitschuifbaar mondstuk met gleuf 	Voor het bereiken van hoeken en andere moeilijk bereikbare plaatsen.	Zet het uitschuifbare mondstuk met gleuf vast aan het uiteinde van de staaf of de buis.	
Vloermondstuk 	Voor kwetsbare vloeren.	Zet het parketmondstuk vast aan het uiteinde van de buis.	
Mini Turboborstel 	Voor het grondig reinigen van meubelstoffen.	Zet het parketmondstuk vast aan het uiteinde van de buis.	
Turboborstel 	Voor het verwijderen van draden en honden- en kattenharen uit vloerkleden en tapijt.	Zet de turboborstel vast aan het uiteinde van de buis.	

MILIEU



- Overeenkomstig de geldende regelgeving dient ieder in onbruik geraakt apparaat definitief onbruikbaar gemaakt worden: maak het snoer los en snijd het door alvorens het apparaat weg te werpen.
- Milieu: Richtlijn 2002/95/CE.

■ Wees vriendelijk voor het milieu !

- ① Uw apparaat bevat materialen die geschikt zijn voor hergebruik.
- ➔ Lever het in bij het milieustation in uw gemeente of bij onze technische dienst.

*Afhankelijk van het model: wil zeggen dat het om bepaalde, modelspecifieke onderdelen gaat of om accessoires die naar keuze extra kunnen worden aangeschaft.

من أين تشتري الملحقات

مراكز البيع	تركيب الملحق	التنظيف	الملحقات*
مراكز خدمة روينتا المعتمدين (انظر قائمة العناوين المرفقة).	ركب الحلقة في كيس "وندرياج" (wonderbag)، ثم ضعه داخل الحجيرة.	كيس عادي.	كيس "وندرياج" (wonderbag) 
	ركب فرشاة شفط الأثاث في طرف الماسورة أو الأنبوب.	لتنظيف الأثاث	فرشاة لشفط الأثاث 
	ركب أداة الشقوق للأثاث في نهاية فوهة القوة أو الأنبوب.	لتلويح الأثاث	أداة للشقوق 
	ركب أداة الشقوق التلسكوبية في نهاية فوهة القوة أو الأنبوب.	للوصول إلى الزوايا والأماكن الصعبة	أداة تلسكوبية للشقوق 
	ركب أداة المشط الخشنة في نهاية الأنبوب.	للأرضيات الناعمة.	فوهة للبلاط 
	ركب فرشاة توربو الصغيرة في نهاية الأنبوب.	لتنظيف التنجيد والقماش بعمق.	فرشاة توربو الصغيرة 
	ركب فرشاة توربو في نهاية الأنبوب.	لإزالة الخيطان وشعر الحيوانات المغروس في الموكيت والسجاد.	فرشاة توربو 

البيئة

- حماية البيئة أولاً!
- ① يحتوي هذا المنتج على مواد ذات قيمة ويمكن إعادة استعمالها أو معالجتها.
- ② اودعها في أحد مراكز التجميع.

- تبعاً للأنظمة السارية المفعول و قبل التخلص من منتج لم يعد قيد الإستعمال، يجب تعطيل عمله (بواسطة فصله عن التيار و قطع السلك الكهربائي التابع له).
- البيئة : قانون البيئة 2002/95/EC.

* حسب الموديل : فيما يتعلق بالمعدات الخاصة لبعض الموديلات أو الملحقات الإختيارية.

- ضع "وندر باغ" في مكانه (الشكل 20)
تأكد بأن خرطوشة ميكرو فلتر
تأخذ مكانها الصحيح قبل إغلاق الغطاء

هام : لا تُشغّل مكنتك الكهربائية دون وجود خرطوشة فلتر . إن هذا المنتج مزود بنظام أمان لوجود خرطوشة فلتر ، ولذلك (لن يمكن غلق الغطاء إن لم تكن خرطوشة فلتر موجودة في مكانها).

٣ • تنظيف مكنتك الكهربائية

- نظّف ملحقات المنتج بقطعة قماش رطبة، ثم جففها.
لا تستعمل مواد تنظيف كاشطة أو قوية المفعول من أجل التنظيف

- إذا كان منظم قوة الشفط الميكانيكي على الفوهة مفتوحاً،
إغلق منظم قوة الشفط الميكانيكي *

- إذا بقي مؤشر امتلاء الكيس باللون الأحمر
الكيس قد امتلأ. ضع كيساً جديداً، أو أفرغ الكيس القماشي.

- إذا كان رأس البلاط قاسياً وصعب التحريك
• امسح برأس الشفط بواسطة المنتمي 3 وضعيات *

- إذا كان السلك الكهربائي لا يلتصق إلى آخره
• السلك الكهربائي: ترك ببطيء أثناء الإلتفاف. اسحب السلك الكهربائي إلى الوراء ثم اضغط على دواسة لف السلك الكهربائي أوتوماتيكياً.

- إذا بقيت المشكلة ولم تحلها جالاً، اعرض مكنتك على أقرب مركز خدمة معتمد من روينتا (انظر قائمة خدمة العملاء المعتمدين) أو مركز روينتا لخدمة الزبائن (انظر تفاصيل الاتصال بالأعلى) في الصفحة الأخيرة).

- اقرأ تعليمات الإستعمال بدقة قبل أن تستعمل المنتج للمرة الأولى: إن أي استعمال لا يتفق مع هذه التعليمات، يعني روينتا من تحمل أي مسؤولية عنه قانوناً.

- افتح غطاء مكنتك الكهربائية (الشكل 15).
انزع "وندر باغ" (الشكل 16)، ثم انزع خرطوشة ميكرو فلتر (الشكل 21) التي تحتوي على الميكرو فلتر (10a) مرجع ZR002501 و اسفنج حماية المحرك (10b).

- افصل الاسفنج (10b) عن الميكرو فلتر (10a) (الشكل 22) ارم الميكرو فلتر في المهملات و استبدله بميكرو فلتر جديد مرجع: ZR002501.

- اغسل اسفنج حماية المحرك (10b) بالماء والصابون الدافئ، ثم أغسل بالماء، و اتركها لتجف لمدة 12 ساعة على الأقل.
بعد أن تجف تماماً، ما فوق ميكرو فلتر (10a).
• اعد تركيب خرطوشة ميكرو فلتر (10) في الحجيرة المخصصة (الشكل 23).

المشكلات والحلول

ملاحظة هامة بمجرد أن تبدأ مكنتك الكهربائية بعدم تأدية عملها بكفاءة، وقبل إتخاذ أي إجراء أوقف المنتج بالضغط على مفتاح "تشغيل/توقف".

- إذا توقفت مكنتك عن العمل
• المنتج غير موصول بالتيار. تأكد من أن المنتج موصولاً بشكل صحيح بالتيار.

- إذا لم يعد هناك شفط
• يكون الخرطوم أو أحد الملحقات مسدود. خلّص الخرطوم او الملحق من الإسداد.
• إذا لم يكن الغطاء مقفلاً بشكل صحيح: تأكد بأن كيس الغبار في مكانه الصحيح وأغلق الغطاء ثانية.

- إذا انخفض معدل الشفط في مكنتك الكهربائية، وبدأ يصدر عنها ضجيج وصفير
• يكون الخرطوم أو أحد الملحقات قد انسد جزئياً. تخلص من الإسداد.
• الكيس قد تشبع بالغبار.

- عند امتلاء الفلتر : استبدل خرطوشة فلتر "هيبا" (المرجع : ZR 0029 01) وركبها في مكانها الصحيح (انظر صفحة ٤٢ الفقرة ٢)

الضمانة

- صمم هذا المنتج للإستعمال المنزلي فقط. وأي استعمال احترافي أو أي استعمال خاطئ أو عدم التقيد بالإرشادات ينتج عنه تعطل المنتج لا يتحمل المصنع أية مسؤولية، وبالتالي تُلغى الضمانة.

* حسب الموديل : فيما يتعلق بالمعدات الخاصة لبعض الموديلات أو الملحقات الاختيارية.

طريقة استعمال المنتج

٣ • التخزين ونقل المنتج

بعد الإستعمال، اوقف المنتج عن التشغيل بالضغط على دواسة تشغيل/توقف، ثم افصله عن التيار (fig.8). ارجع السلك الى مكانه بالضغط على دواسة إعادة لف السلك (fig.9).

في حالة استعمال المنتج في وضعية عمودية، اضبط رأس الشفط على الوضعية «Parking» (fig.10)، يمكنك عندئذ حمل المكنتسة وتخزينها في موقع "التوقف" (fig.13).

إذا كان المنتج لديك مزوداً بنظام «Compact System» المتمثل في الأنبوبين القابلين للطي :

• ركّب الأنبوبين التلسكوبيين (fig.11)، ثم اضغط على المفتاح «Push» لفتح الأنبوب وطّيه.

• إذا كان المنتج لديك مزوداً بخاصية «CLIP'N'STORE»، ثبّت الخرطوم على مشبك الملحقات لتسهيل التخزين (fig.12).

التنظيف والصيانة

٢ • استبدال خرطوشة فلتر "هيبا"*

أو خرطوشة ميكرو فلتر

١.٢ تغيير خرطوشة فلتر "هيبا"*(المرجع ZR002901)

ملاحظة هامة دائماً، أوقف تشغيل المنتج وافصل القابس عن التيار قبل الصيانة أو التنظيف.

هام :استبدال مُعدات الترشيح مرة في السنة.

هام :خرطوشة فلتر هيبا (HEPA) مرجع ZR 0029 01 متوفرة لدى الوكيل أو لدى مركز خدمة رومانيا.

• افتح غطاء المكنتسة الكهربائية (fig.15).

استخرج الكيس وندرباج (fig.16)

ثم انزع خرطوشة فلتر "هيبا" *

(fig.21) وارمها في حاوية المهملات.

• ضع مكانها خرطوشة فلتر "هيبا" جديدة* (المرجع ZR 0029 01) في الكيس. خصص لها - الشكل (fig.23).

• أرجع الكيس وندرباج إلى موقعه.

تأكد بأن خرطوشة فلتر هيبا* قد اتخذت مكانها الصحيح قبل إقفال الغطاء.

٢.٢ استبدال الميكرو فلتر مرجع : ZR002501

هام :استبدال الميكرو فلتر مرة واحدة مقابل

6 مرات تستبدل فيها الأياض

الميكرو فلتر مرجع ZR002501 متوفر لدى بائع التجزئة أو لدى مركز خدمة معتمد

١ • استبدال الكيس

يبيّن لك مؤشر امتلاء الكيس متى يمتلئ الكيس أو يصبح مشبعاً. إذا لاحظت أن المكنتسة قد انخفضت فاعلية عملها، ضع مفتاح القوة على الحد الأقصى مع رفع الرأس عن الأرض، فإذا بقي المؤشر على حاله، أصبح من الضروري تغيير الكيس. إذا بقي المؤشر على اللون الأحمر، استبدل الكيس.

افتح غطاء المكنتسة الكهربائية (fig.15).

انزع الكيس وندرباج (fig.16-17).

وارمه في سلة المهملات (fig.18).

هام : لا تستعمل الكيس وندرباج مجدداً فهو صالح

للاستعمال مرة واحدة فقط

ضع كيس وندرباج جديد في الحامل المخصص له

باستعمال الطوق (fig.19).

ضع الكيس وافتحه داخل احجيرة الخاصة به (fig.19).

تأكد بأن الكيس في مكانه الصحيح قبل إغلاق الغطاء.

هام : لا تُشغّل مكنتستك الكهربائية دون وجود كيس الغبار.

إن هذا المنتج مزود بنظام أمان لوجود كيس الغبار، ولذلك (إن يمكن غلق الغطاء إن لم يكن كيس الغبار موجوداً في مكانه).

*حسب الموديل : فيما يتعلق بالمعدات الخاصة لبعض الموديلات أو الملحقات الاختيارية.

قبل الإستعمال للمرة الأولى

١ • انزع التغليف

استخرج الجهاز من التغليف وانزع عنه جميع الملصقات الموجودة عليه. احتفظ ببطاقة الكفالة، واقرأ تعليمات الإستعمال بعناية قبل استعمال المنتج للمرة الأولى.

٢ • نصائح وإرشادات

قبل كل استعمال، يجب تمديد السلك الكهربائي بالكامل. لا تدع السلك يتعقد أو يستقر فوق حواف حادة. في حال استعملت وصلة كهربائية، تأكد بأنها في حالة ممتازة، وقادرة على تحمل القوة التي يتطلبها تشغيل الـ **HEPA**. لا تفصل التيار عن المنتج بواسطة شد السلك الكهربائي.

لا تُشغّل المكثسة الكهربائية دون وجود مُجمّع الغبار أو بدون نظام الترشيح (1) (خرطوشات).

جهازك مزود بنظام السلامة للكهرباء (2) لخرطوشة فلتر موجودة في مكانها الصحيح.

لا تحرك المكثسة الكهربائية بواسطة يدك الكهربائية، بل يجب تحريكها بواسطة مقبض الحمل.

لا ترفع المنتج بحمله بواسطة السلك الكهربائي مطلقاً. اوقف المنتج وافصله عن التيار بعد كل استعمال. اوقف المنتج دائماً عن التشغيل وافصله عن التيار قبل القيام بأية عملية تنظيف أو صيانة. استعمل فقط أكياس وفلاتر رويبتا. استعمل فقط فلاتر رويبتا أو أكياس وفلاتر ونديراج "Wonderbag".

تأكد من أن جميع الفلاتر في أماكنها الصحيحة. في حال صعوبة الحصول على ملحقات وفلاتر لمكنستك الكهربائية، اتصل بقسم رويبتا لخدمة الزبائن (انظر قائمة خدمة العملاء في الصفحة الأخيرة).

لم يعد هذا المنتج ليُستعمل بواسطة أشخاص (بمن فيهم الأطفال) لا يتمتعون بقدرات بدنية وحسية وعقلية كافية، أو أشخاص ليست لديهم الخبرة أو المعرفة، ما لم تتم مراقبتهم، أو إرشادهم عن كيفية استعمال المنتج بواسطة شخص مسؤول من أجل السلامة. يتعين مراقبة الأطفال للتأكد بأنهم لا يعبتون بالمنتج.

طريقة استعمال المنتج

١ • تركيب أجزاء المنتج

أدخل الخرطوم بقوة في فتحة الشفط (fig.1) ثم ادركه حتى تصل الى وضعية الإقفال. لنزع الخرطوم، ادركه في الإتجاه المعاكس ثم اسحبه. ثبت المشبك الخاص بالملحقات على الأنبوب وخذن الملحقات عليه. يبقى حامل الملحقات فوق الأنبوب. انزع الملحقات من الحامل الذي يبقى مثبتاً على الأنبوب (fig.2). ركب الأنبوب التلسكوبي. اضبط طول الجزء المتبقي من الأنبوب حسب الحاجة (fig.4). إذا كان المنتج لديك مزوداً بنظام «Compact System» المتمثل في الأنبوبين (2) القابلين للطي (fig.3).

• لإستعمال هذا النظام، يجب طي الأنبوبين (2) حتى تسمع صوت الإقفال (كليك). اضبط الطول حسب الحاجة. أدخل الملحق الذي تريد استعماله في طرف الأنبوب (fig.5).
• لتنظيف السجاد والموكيت: استعمل الرأس بحيث تكون الفرشاة مرفوعة.

هام: إذا وجدت صعوبة في تحريك رأس الشفط، خفف قوة الشفط بواسطة المنتقي الإلكتروني الموجود في المنتج.

• للأرضيات الخشبية (الباركيه)، وللبلاط الناعم: استعمل الفرشاة مع الفرشاة الطويلة، أو استعمل فرشة الأرضيات الخشبية (الباركيه)*.

• للزوايا وبقيّة المساحات الصعبة الوصول، استعمل أداة الشقوق*.
• دباب: استعمل الفرشاة* أو أداة الشقوق للأثاث*.

ملاحظة هامة لا تُشغّل المكثسة الكهربائية دون وجود مجمع الغبار و بدون نظام الترشيح (الخرطوشة)

هام: دائماً، أوقف المكثسة وافصلها عن التيار قبل استبدال أو تغيير ملحقات.

٢ • توصيل السلك الكهربائي واستعمال المكثسة الكهربائية.

مدد السلك الكهربائي كله. أوصل المكثسة الكهربائية بالتيار و اضغط على الدواسة لتشغيل/توقف (fig.6). اضبط قوة الشفط بواسطة منتقي المكثسة الكهربائية. إذا كان الموديل الذي بجوزتك مزوداً بماسورة التحكم العالي High Control (fig.7)، يمكنك كذلك تعديل قوة الشفط بالمشيرة 3 ووضعية*:

• الموقع  للقماش والأثاث (fig.7).

• الموقع  للأرضيات الخشبية (الباركيه)،

و للبلاط الناعم (fig.7).

• الموقع  لتنظيف السجاد والموكيت (fig.7).

* حسب الموديل: فيما يتعلق بالمعدات الخاصة لبعض الموديلات أو الملحقات الاختيارية.

إرشادات من أجل السلامة

(انظر قائمة خدمة العملاء في الصفحة الأخيرة).

٢ • قوة التيار الكهربائي

تأكد بأن قوة التيار في المنتج تتناسب مع قوة التيار عندك
٢٣٠-٢٤٠ فولت.

تأكد بأن المنتج موصولاً عن التيار بسحب المقبس من مأخذ
الكهرباء : فوراً بعد الإستعمال، قبل تغيير الملحقات، قبل
الصيانة أو استبدال كيس الغبار.
لا تستعمل المنتج: - إذا كان السلك الكهربائي تالفاً. السلك
الكهربائي وأداة اللف التابعة له في المكينة الكهربائية يجب
استبدالهما بواسطة مركز خدمة تيفال المعتمد، لأن ذلك يتطلب
أدوات خاصة، وتجنباً لأي خطر محتمل.

٣ • التصليحات

يجب أن يتم تصليح المنتج بواسطة متخصصين لإستبدال
القطع التالفة بقطع أصلية. إنه من الخطر جداً أن تقوم
بتصليح المنتج بنفسك.

من أجل سلامتك، يخضع هذا المنتج للأنظمة والقوانين
السارية المفعول (قانون الفولطية المنخفض، التوافق
الكهرومغناطيسي، قوانين البيئة... الخ) بتاريخ التصنيع.

١ • شروط الإستعمال

مكنتسك الكهربائية هي منتج كهربائي : يجب أن تُستعمل في
ظروف عادية. يجب استعمال هذا المنتج وتخزينه بعيداً عن
متناول الأطفال والأشخاص من ذوي الإحتياجات الخاصة. لا
تترك المنتج دون إشراف، كما يكون في حالة تشغيل. يجب أن
تبقى فوهات وأنابيب شفط بعيداً عن الأذنين والعينين.
لا تشفط المسطحات المبللة، الكحول أو أي نوع من
أنواع السوائل أو المواد السامة، أو المواد الدقيقة الناعمة (مثل
الجبس والإسمنت والرماد وغيرها)، وكذلك الأمر بالنسبة
للأنقاض الكبيرة الحجم مثل قطع الرخام، الكهز، الحجم، أو
المواد الخطرة (مثل المذيبات، مواد الكشط، وغيرها)، المواد
الكيميائية (مثل الأسيدي، المنظفات، وغيرها)، والمواد
للإشتعال أو المواد القابلة للإفجار (البتروول وغيرها).
لا تغمر المنتج بالماء، ولا تعرضه لريزاد الماء، ولا تخزنه خارج
المنزل. لا تستعمل المنتج إذا تعرّض للسقوط أرضاً، أو إذا
ظهرت عليه علامات العطب، أو إذا لم يعد يؤدي وظائفه بكفاءة.
في هذه الحالة، لا تفتح المنتج ولا تحاول إصلاحه بنفسك، بل
ارسله الى أقرب مركز خدمة تعتمده روينتا، أو اتصل بقسم خدمة
الزبائن (انظر قائمة خدمة العملاء في الصفحة الأخيرة).

التفاصيل

- الملحقات :
17. خرطوم مع ماسرة و منفتي ميكانيكي لقوة الشفط*
 18. خرطوم مع ماسرة التحكم عالي High Control
و إمكانية اختيار قوة الشفط بـ 3 مشيرة بـ 3 وضعيات*
 19. أداة تلسكوبية للشقوق*
 20. فرشاة لشفط الأثاث*
 21. علاقة ملحق*
 22. فوهة للتنجيد*
 23. أداة للشقوق*
 24. أنبوب تلسكوبي*
 25. أنبوب تلسكوبي قابل للطي من نوع Compact System*
 26. "دلتا" الصامتة "Delta Silence"
 27. رأس البلاط يتعدل أوتوماتيكياً*
 28. فرشاة توربو*
 29. فرشاة ميني توربو*
 30. فوهة البلاط*
 1. شبكة مخرج الهواء
 2. مؤشر امتلاء الكيس
 3. مقبض للمقل
 4. فتحة الغطاء
 5. دواسرة لف السلك الكهربائي أوتوماتيكياً
 6. زر فتح حجيرة الغبار
 7. حامل الكيس
 8. فوهة الشفط
 9. فتحة الشفط* (مرجع 01 0029 ZR)
 10. خرطومشة ميكروفلتر*
a. ميكرو فلتر مرجع : ZR002501
b. اسفنج الحماية للمحرك
مكنتسك الكهربائية مزودة بخرطومشة فلتر "هيبا"
أو بخرطومشة ميكرو فلتر
11. دواسرة تشغيل/توقف
 12. حجيرة خرطومشة فلتر "هيبا"*
 13. دعائم جانبية ضد الصدمات
 14. منفتي قوة الشفط
 15. تغليف عمودي
 16. كيس وندرباج Wonderbag*

* حسب الموديل : فيما يتعلق بالمعدات الخاصة لبعض الموديلات أو الملحقات الاختيارية.

- F** p. 4-8 Service consommateurs & Commande accessoires
(33) 0810 623 623
- D** p.9-13 Zentralkundendienst: Instandsetzung und Ersatzteile
(49) 212 387 400
- GB** p.14-18 Consumer Service & Accessories ordering
0845 602 1454 - UK • (01) 461 0390 - Ireland
- NL** p.19-23 Consumentendienst & bestellen van accessoires
(31) 318 58 24 40 • (31) 318 58 24 41
- AR** p.24-28 لطلب الملحقات وحاجات الزبائن
(97) 42 688 718

www.rowenta.com

QUEL ASPIRATEUR.COM