

# Rowenta®

SILENCE FORCE®

COMPACT



[www.rowenta.com](http://www.rowenta.com)

745296/01 - 08/13

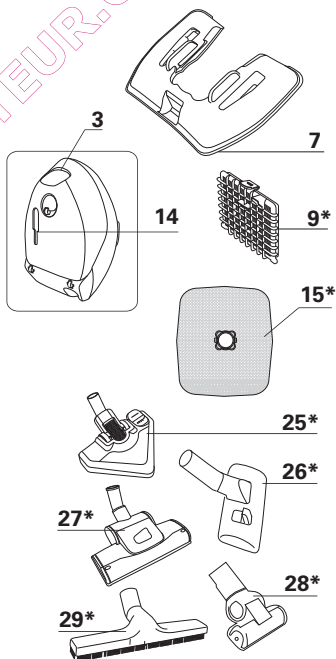
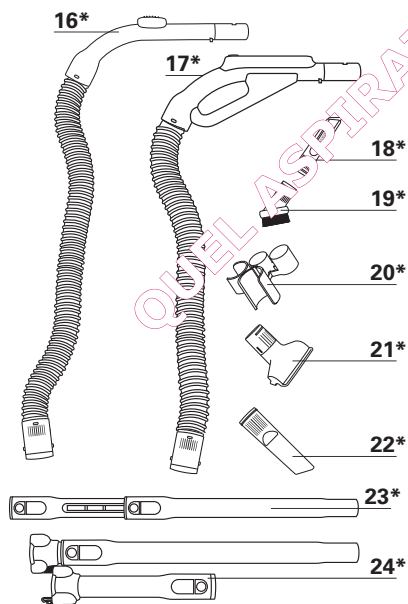
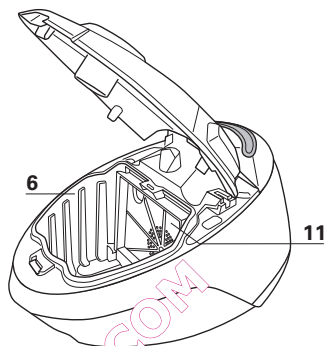
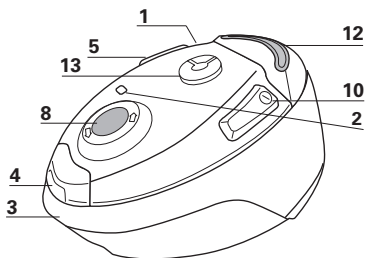

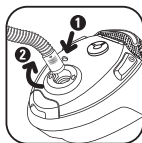

fig. 1



fig. 2

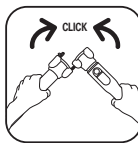

fig. 3



fig. 4



fig. 5

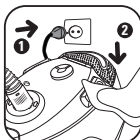

fig. 6

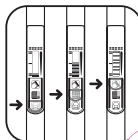

fig. 7



fig. 8



fig. 9



fig. 10

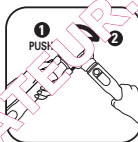

fig. 11



fig. 12



fig. 13



fig. 14



fig. 15



fig. 16

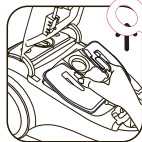

fig. 17



fig. 18



fig. 19

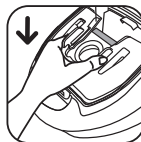

fig. 20



fig. 21

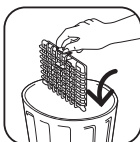

fig. 22



fig. 23

Pour votre sécurité, cet appareil est conforme aux normes et réglementations applicables (Directives Basse Tension, Compatibilité Electromagnétique, Environnement,...).

## 1 • Conditions d'utilisation

Votre aspirateur est un appareil électrique : il doit être utilisé dans les conditions normales d'utilisation.

Utilisez et rangez l'appareil hors de portée des enfants. Ne laissez jamais l'appareil fonctionner sans surveillance.

Ne tenez pas le suceur ou l'extrémité du tube à portée des yeux et des oreilles.

**N'aspirez pas de surfaces mouillées à l'alcool, de liquides quelle que soit leur nature, de substances chaudes, de substances ultrafines (plâtre, ciment, cendres...), de gros débris tranchants (verre), de produits nocifs (solvants, décapants...), agressifs (acides, nettoyeurs ...), inflammables et explosifs (à base d'essence ou d'alcool).**

Ne plongez jamais l'appareil dans l'eau, ne projetez pas d'eau sur l'appareil et ne l'entreposez pas à l'extérieur.

N'utilisez pas l'appareil s'il est tombé et présente des détériorations visibles ou des anomalies de fonctionnement. Dans ce cas, n'ouvrez pas

l'appareil, mais envoyez le au Centre Service Agréé le plus proche ou contactez le service consommateurs Rowenta (voir les coordonnées en dernière page).

## 2 • Alimentation électrique

Vérifiez que la tension d'utilisation (voltage) de votre aspirateur corresponde bien à celle de votre installation.

Débranchez l'appareil en retirant la prise de courant, sans tirer le cordon :

- immédiatement après l'utilisation,
- avant chaque changement d'accessoires,
- avant chaque nettoyage, et en ou changement de filtre.

N'utilisez pas l'appareil si le cordon est endommagé. L'ensemble enrouleur et cordon de votre aspirateur doit être remplacé immédiatement par un Centre Service Agréé Rowenta car des outils spéciaux sont nécessaires pour effectuer toute réparation afin d'éviter le danger.

## 3 • Réparations

Les réparations ne doivent être effectuées que par des spécialistes avec des pièces détachées d'origine. Réparer un appareil soi-même peut constituer un danger pour l'utilisateur.

## DESCRIPTION

- 1 Couvercle
- 2 Témoin de changement de sac
- 3 Poignée de transport
- 4 Ouverture du couvercle
- 5 Pédale enrouleur de cordon
- 6 Compartiment sac
- 7 Porte sac
- 8 Ouverture d'aspiration
- 9 Cassette filtre HEPA\* Ref. ZR002901
- 10 Pédale Marche/Arrêt
- 11 Compartiment cassette filtre HEPA\*
- 12 SILENCE SYSTEM
- 13 Variateur de puissance
- 14 Parking vertical
- 15 Sac Wonderbag\*

## Accessoires

- 16 Flexible avec crosse et variateur mécanique de puissance\*
- 17 Flexible avec crosse High Control et curseur de puissance 3 positions\*
- 18 Suceur fente télescopique\*
- 19 Brosse ameublement\*
- 20 Clip accessoires\*
- 21 Suceur ameublement\*
- 22 Suceur fente\*
- 23 Tube télescopique\*
- 24 Tube télescopique pliable Compact System\*
- 25 Delta silence Force\*
- 26 Suceur tous sols\*
- 27 Turbobrosse\*
- 28 Mini turbobrosse\*
- 29 Suceur parquet\*

\* Selon modèles : il s'agit d'équipements spécifiques à certains modèles ou d'accessoires disponibles en option.

Votre aspirateur grâce au SILENCE SYSTEM (système exclusif ROWENTA) vous garantit une forte réduction des nuisances sonores lors de son utilisation.

## 1 • Déballage

Déballiez et débarrassez votre appareil de toutes les étiquettes éventuelles. Conservez votre bon de garantie et lisez attentivement le mode d'emploi avant la première utilisation de votre appareil.

## 2 • Conseils et précautions

Avant chaque utilisation, le cordon doit être déroulé complètement.

Ne le coincez pas et ne le passez pas sur des arêtes tranchantes. Si vous utilisez une rallonge électrique, assurez-vous qu'elle est en parfait état et de section adaptée à la puissance de votre aspirateur. Ne débranchez jamais l'appareil en tirant sur le cordon.

**Ne faites jamais fonctionner l'aspirateur sans sac et sans système de filtration (cassette).**

Votre appareil est équipé pour cela d'un système de sécurité de présence de la cassette filtre.

Ne déplacez pas l'aspirateur en tirant sur le cordon,

l'appareil doit être déplacé par sa poignée de transport. N'utilisez pas le cordon pour soulever l'appareil.

Arrêtez et débranchez votre aspirateur après chaque utilisation. Arrêtez et débranchez toujours votre aspirateur avant l'entretien ou le nettoyage. N'utilisez que des sacs et des filtres d'origine Rowenta ou Wonderbag. N'utilisez que des accessoires d'origine Rowenta. Vérifiez que tous les filtres sont bien en place.

En cas de difficultés pour obtenir les accessoires et les filtres pour cet aspirateur, contactez le service consommateurs Rowenta (voir coordonnées en dernière page).

**Cet appareil n'est pas prévu pour être utilisé par des personnes (y compris les enfants) dont les capacités physiques, sensorielles ou mentales sont réduites, ou des personnes dépourvues d'expérience ou de connaissances qui n'ont pu bénéficier, par l'intermédiaire d'une personne responsable de leur sécurité, d'une surveillance ou d'instructions préalables concernant l'utilisation de l'appareil.**

**Il doit être surveillé les enfants pour s'assurer qu'ils ne jouent pas avec l'appareil.**

## UTILISATION

### 1 • Assemblage des éléments de l'appareil

Enfoncez fortement le flexible dans l'ouverture d'aspiration (fig.1) et tournez jusqu'au verrouillage. Pour le retirer, tournez en sens inverse et tirez. Fixez le clip accessoires sur le tube et rangez les accessoires dessus. Le support accessoires reste sur le tube, les accessoires s'enlèvent du support, celui-ci restant fixé sur le tube (fig.2).

Assemblez le tube télescopique. Réglez la longueur désirée restant sur le tube (fig.4).

Si votre appareil est équipé du Compact System avec tubes pliables : (fig.2)

• Pour l'utilisation, dépliez les 2 tubes jusqu'à ce que vous entendiez un « clic ». Réglez la longueur désirée.

Emboîtez l'accessoire qui convient à l'extrémité du tube (fig.5) :

• Pour les tapis et moquettes : utilisez le suceur en position brosse rentrée.

**IMPORTANT** En cas de difficulté de déplacement du suceur d'aspiration, réduisez la puissance d'aspiration de votre appareil en utilisant le variateur électronique sur l'aspirateur.

- Pour les parquets et sols lisses : utilisez le suceur en position brosse sortie ou utilisez directement le suceur parquet\*.
- Pour les recoins et les endroits difficiles d'accès : utilisez le suceur fente\*.



- Pour les meubles : utilisez la brosse\* ou le suceur ameublement\*.

**IMPORTANT** Ne faites jamais fonctionner l'aspirateur sans sac et sans système de filtration (cassette).

**ATTENTION** Arrêtez et débranchez toujours votre aspirateur avant de changer d'accessoires.

### 2 • Branchement du cordon et mise en marche de l'appareil

Déroulez complètement le cordon, branchez votre aspirateur et appuyez sur la pédale Marche/Arrêt (fig.6). Réglez la puissance avec le variateur de l'aspirateur, si votre modèle est équipé d'une crose High Control (fig.7) vous pouvez également modifier la puissance d'aspiration avec le curseur 3 positions\* :

- Position  pour tissus et ameublement (fig.7).
- Position  pour les parquets et les sols lisses (fig.7).
- Position  pour les tapis et les moquettes (fig.7).

\* Selon modèles : il s'agit d'équipements spécifiques à certains modèles ou d'accessoires disponibles en option.

### 3 • Rangement et transport de l'appareil

Après utilisation, arrêtez votre aspirateur en appuyant sur la pédale Marche/Arrêt et débranchez-le (fig.8). Rangez le cordon en appuyant sur la pédale enrouleur de cordon (fig.9). En position verticale, placez le suceur dans la position parking (fig.10).

Vous pourrez ainsi transporter et ranger votre aspirateur en position parking (fig.13).

Si votre appareil est équipé du Compact System avec tubes pliables :

- Rentrer les tubes télescopiques (fig.11) et appuyez sur le bouton «Push» pour ouvrir le tube et repliez le.
- Si votre appareil est équipé du CLIP'N'STORE, fixez votre flexible sur le clip accessoires afin de faciliter le rangement (fig.12).

## NETTOYAGE ET MAINTENANCE

*L'air que nous respirons contient des particules qui peuvent être allergènes : les larves et déjections d'acariens, les moisissures, le pollen, les fumées et les résidus animaux (poils, peau, salive, urine). Les particules les plus fines pénètrent profondément dans l'appareil respiratoire où elles peuvent provoquer une inflammation et altérer la fonction respiratoire dans son ensemble.*

*Les filtres HEPA (High Efficiency Particulate Air Filter, c'est-à-dire filtres de Haute Efficacité pour les Particules Aériennes) permettent de retenir les particules les plus fines.*

*Grâce au filtre HEPA, l'air rejeté dans la pièce est plus sain que l'air aspiré.*

**IMPORTANT** Arrêtez et débranchez toujours votre aspirateur avant son entretien ou son nettoyage.

### 1 • Changez le sac

Le témoin de changement de sac vous indique que le sac est plein et saturé. Si vous constatez une diminution de l'efficacité de votre appareil, réglez la puissance au maximum et maintenez le suceur levé au-dessus du sol. Si le témoin reste rouge, remplacez le sac.

**Ouvrez le couvercle de votre aspirateur (fig.15). Retirez le sac wonderbag (fig.16-17) et jetez le dans une poubelle (fig.18).**

**IMPORTANT** Ne réutilisez pas le sac wonderbag, il s'agit d'un sac à usage unique.

**Remplacez un nouveau sac wonderbag dans le support sac grâce à sa bague (fig.19).** Placez et déployez le sac à l'intérieur du compartiment (fig.20). Assurez-vous du bon positionnement du sac avant de refermer le couvercle.

**IMPORTANT** Ne faites jamais fonctionner l'aspirateur sans un sac.

### 2 • Changez la cassette filtre HEPA\* Ref. ZR002901

**IMPORTANT** Remplacez le système de filtration une fois par an.

La cassette filtre HEPA Ref. ZR002901 est disponible chez votre revendeur ou dans les Centres Service Agréés.

• Ouvrez le couvercle de votre aspirateur (fig.15). Retirez le sac wonderbag (fig.16) ensuite retirez la cassette filtre HEPA\* (fig.21) et jetez la cassette dans une poubelle (fig.22).

Remplacez la nouvelle cassette filtre HEPA\* Ref. ZR002901 dans son compartiment (fig.23).

• Remettez le sac wonderbag. Assurez-vous du bon positionnement de la cassette filtre HEPA\* avant de refermer le couvercle.

**IMPORTANT** Ne faites jamais fonctionner l'aspirateur sans une cassette filtre Hépa. Votre appareil est équipé pour cela d'un système de sécurité de présence de cassette filtre Hépa (le couvercle ne pourra pas se fermer si vous n'avez pas installé une cassette filtre HEPA).

### 3 • Nettoyez votre aspirateur

Essuyez les accessoires de votre appareil avec un chiffon doux et humide, puis séchez-les. N'utilisez pas de produits détergents, agressifs ou abrasifs.

\* Selon modèles : il s'agit d'équipements spécifiques à certains modèles ou d'accessoires disponibles en option.

**IMPORTANT** Dès que votre aspirateur fonctionne moins bien et avant toute vérification, arrêtez-le en appuyant sur la pédale Marche/Arrêt.

**Si votre aspirateur ne démarre pas**

- L'appareil n'est pas alimenté. Vérifiez que l'appareil est correctement branché.

**Si votre aspirateur n'aspire pas**

- Un accessoire ou le flexible est bouché : débouchez l'accessoire ou le flexible.
- Le couvercle est mal fermé : vérifiez la mise en place du sac et refermez le couvercle.

**Si votre aspirateur aspire moins bien, fait du bruit, siffle**

- Un accessoire ou le flexible est partiellement bouché : débouchez l'accessoire ou le flexible.
- Le sac est plein ou saturé par des poussières fines : remplacez le sac.
- Le filtre est plein : changez la cassette filtre HEPA\* et replacez-la dans son logement.

- Le variateur mécanique de puissance à la crosse est ouvert : fermez le variateur mécanique de puissance\*.

**Si le témoin de changement de sac reste rouge**

- Le sac est saturé : remplacez le sac.

**Si le suceur est difficile à déplacer**

- Réglez la puissance d'aspiration avec le variateur 3 positions\*.

**Si le cordon ne rentre pas totalement**







- Le cordon est ralenti à sa rentrée : ressortez le cordon, appuyez sur la pédale enrrouleur de cordon.

**Si un problème persiste, confiez votre aspirateur à un Centre Service Agréé Rowenta le plus proche. Consultez la liste des Centres Service Agréés Rowenta ou contactez le service consommateurs Rowenta (voir les coordonnées en dernière page).**

## GARANTIE

- Cet appareil est uniquement réservé à un usage personnel et domestique ; en cas d'utilisation non appropriée ou non conforme au mode d'emploi, aucune responsabilité ne peut engager la marque et la garantie est annulée.
- Lisez attentivement le mode d'emploi avant la première utilisation de votre appareil: une utilisation non conforme au mode d'emploi dégageait Rowenta de toute responsabilité.

\* Selon modèles : il s'agit d'équipements spécifiques à certains modèles ou d'accessoires disponibles en option.

ACCESSOIRES*	UTILISATION	MISE EN PLACE DE L'ACCESSOIRE	LIEUX D'ACHAT
Sac Wonderbag 	Sac universel.	Installez la bague sur le support sac.	Centres Service Agréés Rowenta (voir la liste des adresses ci-jointe).
Brosse ameublement 	Pour nettoyer les meubles.	Emboîtez la brosse ameublement à l'extrémité de la crosse ou du tube.	
Suceur ameublement 	Pour nettoyer les meubles.	Emboîtez le suceur ameublement à l'extrémité de la crosse ou du tube.	
Suceur fente télescopique 	Pour accéder aux recoins et aux endroits difficiles d'accès.	Emboîtez le suceur ameublement à l'extrémité de la crosse du tube.	
Suceur parquet 	Pour les sols fragiles	Emboîtez le suceur parquet à l'extrémité du tube.	
Mini turbobrosse 	Pour nettoyer en profondeur les tissus d'ameublement.	Emboîtez la mini turbobrosse à l'extrémité du tube.	
Turbobrosse 	Pour enlever les fils et poils d'animaux incrustés dans les tapis et moquettes.	Emboîtez la turbobrosse à l'extrémité du tube.	

## ENVIRONNEMENT

Conformément à la réglementation en vigueur, tout appareil hors d'usage doit être rendu définitivement inutilisable : débranchez et coupez le cordon avant de jeter l'appareil.



Participons à la protection de l'environnement !

- ① Votre appareil contient de nombreux matériaux valorisables ou recyclables.
- ➔ Confiez celui-ci dans un point de collecte pour que son traitement soit effectué.

\* Selon modèles : il s'agit d'équipements spécifiques à certains modèles ou d'accessoires disponibles en option.



Um Ihre Sicherheit zu gewährleisten, entspricht dieses Gerät den anwendbaren Normen und Bestimmungen (Bestimmungen über Niederspannung, elektromagnetische Verträglichkeit und Umweltschutz).

## 1 • Benutzung

Ihr Staubsauger ist ein Elektrogerät: er muss unter Beachtung der üblichen Nutzungsbedingungen verwendet werden. Das Gerät von Kindern fernhalten und nie ohne Aufsicht betreiben. Das Gerät, den Saugschlauch und die Saugdüse nie in Kopfnähe bringen wenn das Gerät in Betrieb ist. Keine Tiere absaugen.

**Mit Alkohol benetzte Flächen dürfen nicht abgesaugt werden, weder jegliche Flüssigkeiten, heiße Substanzen, extrem feine Staubpartikel (Gips, Zement, Asche...), große, spitze oder schneidende Gegenstände (Glas), schädliche Stoffe (Lösungs- oder Beizmittel...), aggressive Stoffe (Säure, Reinigungsmittel...), entflammare oder explosive Stoffe (Benzin oder alkoholhaltige).**

Das Gerät nicht in Wasser tauchen oder darin betreiben. Nicht im Freien aufbewahren. Das Gerät nicht in Betrieb nehmen, wenn - nach einem Sturz, Verdacht auf einen Defekt oder auf Funktionsstörungen

bestehen. Sollte dieser Fall doch eintreten, darf das Gerät nicht aufgemacht werden. Senden Sie es zum nächstgelegenen zugelassenen Kundendienstzentrum oder treten Sie mit dem Verbraucherdienst von Rowenta in Verbindung (siehe Adressen auf der letzten Seite).

## 2 • Spannung

Das Gerät nur an Wechselstrom mit Spannung (Volt) gemäß dem Typenschild anschließen. Den Netzstecker ziehen: - unmittelbar nach der Benutzung, - vor jedem Zubehö- und -austauschwechsel, - vor jeder Reinigung und -pflege. Das Gerät darf nicht benutzt werden, wenn das Stromkabel beschädigt ist. Die Kabelaufrollung und das Stromkabel Ihres Staubsaugers müssen unbedingt bei einer zugelassenen Servicezentrum ausgetauscht werden, da aus Sicherheitsgründen für alle Reparaturen Spezialwerkzeug nötig ist.

## 3 • Reparaturen

Reparaturen dürfen nur von Fachkräften unter Verwendung von Original-Ersatzteilen des Herstellers durchgeführt werden. Selbst ausgeführte Reparaturen sind eine Gefahrenquelle für den Benutzer.

## BESCHREIBUNG DES GERÄTES

- 1 Deckel
- 2 Staubbeutelöffnung
- 3 Transportgriff
- 4 Öffnung des Deckels
- 5 Automatische Kabelaufwicklung
- 6 Fach für den Staubsaugerbeutel
- 7 Beutelhalter
- 8 Ansaugöffnung
- 9 HEPA\*-Filterkassette Art.-Nr.ZR 002901
- 10 Ein-/Ausschalter
- 11 Fach für die HEPA\*-Filterkassette
- 12 SILENCE SYSTEM
- 13 Saugkraftregulierung
- 14 Vertikale Parkposition
- 15 Wonderbag Staubsaugerbeutel

## ZUBEHÖRTEILE

- 16 Saugschlauch mit Steckteil und mechanischer Saugkraftregulierung\*
- 17 Saugschlauch mit High Control Steckteil und dreistufiger Saugkraftregulierung\*
- 18 Teleskop-Fugendüse\*
- 19 Polsterbürste\*
- 20 Clip für die Zubehörteile\*
- 21 Polsterdüse\*
- 22 Fugendüse\*
- 23 Teleskoprohr\*
- 24 Zusammenklappbare teleskopisches Saugrohr Compact System\*
- 25 Delta Düse\*
- 26 Bodendüse\*
- 27 Turbobürste\*
- 28 Mini-Turbobürste\*
- 29 Parkettdüse\*

\*Je nach Modell : Es handelt sich um Sonderausstattungen für bestimmte Modelle oder um Sonderzubehör.

Ihr mit dem exklusiv bei ROWENTA erhältlichen SILENCE SYSTEM ausgerüsteter Staubsauger garantiert Ihnen eine wesentliche Reduzierung der Lärmbelastigung während des Betriebs.

## 1 • Auspacken

Packen Sie Ihr Gerät aus und entfernen Sie gegebenenfalls alle Etiketten. bewahren Sie den Garantieschein gut auf und lesen Sie vor der ersten Benutzung Ihres Geräts die Gebrauchsanweisung aufmerksam durch.

## 2 • Tipps und Sicherheitshinweise

Vor jedem Gebrauch, Zuleitung vollständig abrollen. Zuleitung nicht einklemmen und nicht über heiße Flächen und scharfe Kanten ziehen. Verlängerungskabel nur dann verwenden, wenn Sie sich vorher von dem einwandfreiem Zustand überzeugt haben und dieses der Leistung des Gerätes entspricht. Verlegen Sie das Kabel so, dass niemand darüber stolpern kann. **Nehmen Sie den Staubsauger nie ohne Staubsaugerbeutel und Filtersystem (Kassette) in Betrieb.** Ihr Gerät ist mit einem Sicherheitssystem ausgerüstet, das

gewährleistet, dass stets eine Filterkassette eingelegt ist. Die Zuleitung nicht einklemmen und nicht über heiße Flächen und scharfe Kanten ziehen. Ziehen sie nicht am Stromkabel, um den Staubsauger hochzuheben Den Stecker nie an der Zuleitung aus der Steckdose ziehen. Schalten Sie vor der Reinigung und Pflege Ihren Staubsauger ab, und ziehen Sie den Netzstecker. Benutzen Sie ausschließlich Original-Beutel und Filter von Rowenta oder Wonderbag. Benutzen Sie nur Original-Zubehörteile von Rowenta. Überprüfen Sie die richtige Positionierung aller Filter. Wenn Sie die Zubehörteile und Filter für diesen Staubsauger nicht im Fachhandel finden, treten Sie bitte mit dem Verbraucherdienst von Rowenta in Kontakt (siehe Adressen auf der letzten Seite). **Dieses Gerät ist nicht für die Benutzung durch Personen (einschließlich Kindern) mit körperlichen, sensorischen oder geistigen Behinderungen oder Personen, die keine Erfahrung mit dem Gerät haben oder es nicht kennen, geeignet. Sie müssen von einer für ihr(s) Verhalten verantwortlichen Person beaufsichtigt beziehungsweise vorher in der Handhabung des Geräts unterwiesen werden. Kinder müssen beaufsichtigt werden, um sicher zu stellen, dass sie nicht mit dem Gerät spielen.**

# BENUTZUNG

## 1 • Zusammensetzen der Einzelteile des Gerätes

Führen Sie den Saugschlauch in die Saugöffnung ein, drücken Sie ihn fest an (fig.1) und ziehen Sie ihn, bis er einrastet. Zum Abnehmen des Saugschlauchs muss dieser in entgegengesetzter Richtung gedreht und herausgezogen werden. Befestigen Sie den Zubehörteile auf dem Saugrohr und bestücken Sie ihn mit den Zubehörteilen. Der Zubehörhalter ist auf dem Saugrohr befestigt und verbleibt dort, während die Zubehörteile abgenommen werden können (fig.2). Ziehen Sie das teleskopische Saugrohr\* zusammen. Stellen Sie die Länge ein, die auf dem Saugrohr verbleiben soll (fig.4). Wenn Ihr Gerät mit dem Compact System mit zusammenklappbaren Saugrohren ausgestattet ist: (fig.3).

- Klappen Sie zum Gebrauch die 2 Saugrohre auf, bis ein „Klick“ zu hören ist. Länge ein und stecken Sie das jeweils gewünschte Zubehörteil auf das Ende des Saugrohrs auf (fig.5):
- Für Teppiche und Teppichböden: benutzen Sie die Saugdüse mit eingezogener Bürste.

**WICHTIG** Wenn sich die Düse nur schwer über den Boden bewegen lässt, muss die Saugkraft mittels der elektronischen Saugkraftregulierung des Geräts niedriger eingestellt werden.

- Für Parkettböden und glatte Böden: benutzen Sie die Saugdüse mit ausgefahrener Bürste oder direkt die Parkettdüse\*.
- Für Ecken und schwer erreichbare Orte: benutzen Sie die Fugendüse\*.
- Benutzen Sie für Polstermöbel die Polsterbürste\* oder die Polsterdüse\*.

**WICHTIG** Nehmen Sie den Staubsauger nie ohne Staubsaugerbeutel und Filtersystem (Kassette) in Betrieb.

**ACHTUNG** Vor dem Auswechseln der Zubehörteile muss Ihr Staubsauger stets ausgeschaltet und ausgesteckt werden.

## 2 • Anschließen des Stromkabels und Einschalten des Geräts



Rollen Sie das Stromkabel vollständig ab, stecken Sie den Staubsauger an und betätigen Sie das An / Aus Pedal (fig.6).

Stellen Sie die gewünschte Saugkraft mittels der elektronischen Saugkraftregulierung des Staubsaugers ein. Wenn Ihr Modell mit einem High Control Steckteil ausgerüstet ist (fig.7), kann die Saugkraft ebenfalls mit der dreistufigen Saugkraftregulierung\* eingestellt werden:

\*Je nach Modell : Es handelt sich um Sonderausstattungen für bestimmte Modelle oder um Sonderzubehör.

## BENUTZUNG

**D**

- Position  für Stoffe und Polstermöbel (fig.7).
- Position  für Parkettböden und glatte Böden (fig.7).
- Position  für Ecken und schwer erreichbare Orte (fig.7).

### 3 • Aufbewahrung und Transport des Geräts

Schalten Sie den Staubsauger nach der Benutzung aus, indem Sie auf das Ein/Aus Pedal treten und stecken Sie ihn aus (fig.8). Treten Sie zum Aufrollen des Stromkabels auf

das Pedal der Kabelaufrollung (fig.9). Stellen Sie den Sauger in vertikaler Position in die Park-Stellung (fig.10). So kann Ihr Gerät transportiert und in der Parkposition aufbewahrt werden (fig.13). Wenn Ihr Gerät mit dem Compact System mit zusammenklappbaren Rohren ausgerüstet ist:

- Schieben Sie die teleskopischen Rohre zusammen (fig.11) und drücken Sie den „Push“ Schalter, um das Rohr zu öffnen. Klappen Sie es anschließend zusammen.
- Wenn Ihr Gerät mit dem CLIP'N'STORE System ausgerüstet ist, kann der Saugschlauch für eine einfachere Aufbewahrung am Zubehör-Clip befestigt werden (fig.12).

## REINIGUNG UND INSTANDHALTUNG

Die Luft, die wir einatmen, enthält Partikel, die Allergien hervorrufen können: Larven und Ausscheidungen von Milben, Schimmel, Pollen, Rauch und Absonderungen von Tieren (Haare, Haut, Speichel, Urin). Die kleinsten Partikel dringen tief in unsere Atemwege ein, wo sie Entzündungen hervorrufen und die gesamten Atemfunktionen negativ beeinträchtigen können.

Diese besonders feinen Partikel werden durch die HEPA (High Efficiency Particulate Air Filter, Hochwirksame Feinstaubfilter) Filter ausgefiltert. Die von einem HEPA-Filter in den Raum abgegebene Luft ist reiner als die von ihm angesaugte Luft.

**WICHTIG** Schalten Sie vor der Reinigung und Pflege Ihren Staubsauger aus und ziehen Sie den Netzstecker.

### 1 • Auswechseln des Staubsauger-Beutels

Die Staubbeutelfüllanze zeigt an, wenn der Staubsaugerbeutel voll oder fast voll ist. Wenn Sie beim Saugen eine Verringerung der Saugleistung feststellen, reduzieren Sie die Saugkraft auf maximale Stellung und heben Sie die Saugdüse vom Boden ab. Wenn die Staubbeutelfüllanze rot aufleuchtet, muss der Staubsaugerbeutel ausgewechselt werden.

**Machen Sie den Deckel Ihres Staubsaugers auf (fig.15). Nehmen Sie den Wonderbag-Beutel heraus (fig.16-17) und werfen Sie ihn in den Abfall (fig.18).**

**WICHTIG** Verwenden Sie den Wonderbag-Beutel nicht mehrmals, es handelt sich um einen Einweg-Beutel.

**Legen Sie einen neuen Wonderbag-Beutel in die Halterung und bedienen Sie sich dabei seines Rings (fig.19).**

Legen Sie den Staubsaugerbeutel in das Innere des Fachs ein und breiten Sie ihn dort aus (fig.20). Versichern Sie sich vor dem Schließen des Deckels, dass der Staubsaugerbeutel richtig sitzt.

**WICHTIG** Nehmen Sie den Staubsauger nicht ohne Beutel in Betrieb.

### 2 • Auswechseln der HEPA\* Filterkassette (Art.-Nr. ZR 0029 01)

**WICHTIG** Das Filtersystem muss einmal pro Jahr ausgewechselt werden.

Die HEPA-Filterkassette Art.-Nr. ZR 002901 ist in Ihrem Fachgeschäft und beiden zugelassenen Kundendienstzentren erhältlich.

- Öffnen Sie den Deckel Ihres Staubsaugers (fig.15). Nehmen Sie zuerst den Wonderbag-Beutel (fig.16) und dann die HEPA\* Filterkassette (fig.21) heraus. Werfen Sie die Kassette in den Abfall (fig.22).
- Legen Sie den Wonderbag-Beutel wieder ein. Setzen Sie die neue HEPA\* Filterkassette (Art.-Nr. ZR 0029 01) in das Fach ein (fig.23). Setzen Sie den Beutel oder den Wonderbag wieder ein. Versichern Sie sich vor dem Schließen des Deckels, dass die HEPA\*-Filterkassette richtig sitzt.

**WICHTIG** Nehmen Sie den Staubsauger nicht ohne Hépa-Filterkassette in Betrieb. Zu diesem Zweck ist Ihr Gerät mit einem Sicherheitssystem ausgestattet, das überprüft, dass sich eine Hépa-Filterkassette im Gerät befindet (der Deckel kann nicht geschlossen werden, wenn keine Hépa-Filterkassette eingelegt ist).

### 3 • Reinigung des Staubsaugers

Reiben Sie die Zubehörteile des Geräts mit einem weichen, feuchten Tuch ab und trocknen Sie sie anschließend. Verwenden Sie niemals aggressive oder scheuernde Reinigungsmittel.

\*Je nach Modell : Es handelt sich um Sonderausstattungen für bestimmte Modelle oder um Sonderzubehör.

## IM PANNENFALL

**D**

**WICHTIG** Sobald der Staubsauger nicht vorschriftsmässig funktioniert oder einer Überprüfung unterzogen werden muß ist der Staubsauger auszuschalten.

### Ihr Staubsauger springt nicht an

- Das Gerät ist nicht an das Stromnetz angeschlossen. Prüfen Sie, ob das Gerät korrekt angeschlossen ist.

### Ihr Staubsauger saugt nicht

- Ein Zubehöerteil oder der Saugschlauch ist verstopft: entfernen Sie die Verstopfung.
- Der Deckel ist nicht richtig geschlossen: überprüfen Sie die Lage des Staubbeutels und machen Sie dann den Deckel zu.

### Ihr Staubsauger hat eine weniger gute Saugleistung, er macht Lärm und pfeift

- Ein Zubehöerteil oder der Saugschlauch ist teilweise verstopft: entfernen Sie die Verstopfung.
- Der Staubbeutel ist voll oder durch sehr feinen Staub gesättigt: setzen Sie einen neuen Staubbeutel ein.
- Der Filter ist voll: wechseln Sie die HEPA\*-Filterkassette (Art.-Nr. ZR 0029 01) aus und setzen Sie eine neue Kassette in das Fach.

- Die mechanische Saugleistungsregulierung am Steckteil steht offen: schließen Sie die mechanische Saugleistungsregulierung\*.

### Wenn die Kontrollleuchte zum Auswechseln des Staubsaugerbeutels rot aufleuchtet

- Der Staubbeutel ist voll: setzen Sie einen neuen Staubbeutel ein.

### Die Düse kann nur mit Schwierigkeiten bewegt werden

- Stellen Sie die Saugkraft mittels der dreistufigen Saugkraftregulierung\* ein.

### Das Kabel lässt sich nicht vollständig aufwickeln

- Die Zuleitung kann sich beim Aufrollen: ziehen Sie sie komplett heraus und drücken Sie die Fußtaste der Kabelautomatik.

Sollte ein Problem weiterhin anstehen, geben Sie Ihren Staubsauger an die nächstliegende, zugelassene Rowenta Service-Stelle oder wenden Sie sich an den Rowenta Kundendienst.







## GARANTIE

- Dieses Gerät ist für Haushaltszwecke und für Privathushalte bestimmt. Die Benutzung sollte nur in trockenen Räumen erfolgen. Bei unsachgemäßer, oder der Gebrauchsanweisung entgegenlaufender Benutzung, übernimmt Rowenta keinerlei Haftung und die Garantie erlischt.
- Lesen Sie daher vor der ersten Benutzung Ihres Gerätes die Gebrauchsanweisung auf merksam durch.

\*Je nach Modell : Es handelt sich um Sonderausstattungen für bestimmte Modelle oder um Sonderzubehör.

# WO MAN DIE ZUBEHÖRTEILE ERHÄLT

**D**

ZUBEHÖRTEILE*	BENUTZUNG	ANBRINGEN DER ZUBEHÖRTEILE	ORT DES KAUFES
Wonderbag Staubsaugerbeutel 	Universal- Staubsaugerbeutel.	Setzen Sie den Ring auf den Wonderbag- Staubsaugerbeutel und schieben Sie diesen ins Innere des Fachs.	Zugelassene Rowenta Service-Stellen (siehe beiliegende Adressen)
Polsterbürste 	Zur Reinigung von Möbeln.	Stecken Sie die Polsterbürste auf das Ende des Steckteils oder des Rohrs.	
Polsterdüse 	Zur Reinigung von Möbeln.	Stecken Sie die Polster- düse auf das Ende des Steckteils oder des Rohrs.	
Teleskop-Fugendüse 	Zugang zu Ecken und schwer erreichbaren Orten.	Stecken Sie die teleskopische Fugendüse auf das Ende des Steckteils oder des Saugrohrs.	
Parkettdüse 	Für empfindliche Böden.	Stecken Sie die Parkettdüse auf das Ende des Saugrohrs.	
Parkettdüse 	Zur Reinigung von Möbelbezügen.	Stecken Sie die MiniTurbobürste auf das Ende des Saugrohrs.	
Turbobürste 	Zum Entfernen von Tierhaaren aus Teppichen und Teppichböden.	Fit the turbobrush to the end of the tube.	

## UMWELT

Nach den gültigen Bestimmungen müssen nicht mehr einsatzfähige Geräte endgültig unbrauchbar gemacht werden: stecken Sie es aus und schneiden Sie das Stromkabel ab, bevor Sie das Gerät entsorgen.



Denken Sie an den Schutz der Umwelt

- ① Ihr Gerät enthält wertvolle Rohstoffe, die wieder verwertet werden können.
- ➔ Geben Sie Ihr Gerät deshalb bitte bei einer Sammelstelle Ihrer Stadt oder Gemeinde ab.

\*Je nach Modell : Es handelt sich um Sonderausstattungen für bestimmte Modelle oder um Sonderzubehör.

# SAFETY RECOMMENDATIONS

GB

For your safety, this appliance conforms to the applicable standards and regulations (Low Voltage, Electromagnetic Compatibility, Environmental, etc. Directives) in force at the time of manufacture

## 1 • Conditions of use

Your vacuum cleaner is an electrical appliance: it must only be used under normal operating conditions. The appliance should be used and stored out of the reach of children and certain disabled persons. Never leave the appliance unattended when it is switched on. Always keep nozzles and tube ends well away from eyes and ears. **Do not vacuum surfaces dampened with alcohol, lany water or any kind of liquids, hot substances, ultra-fine substances (plaster, cement, ash, etc.) large sharp debris (glass), dangerous products (solvents, stripping compounds, etc.), chemical products (acids, cleaners, etc.), inflammable or explosive products (petrol- or alcoholbased).** Do not immerse the appliance in water, splash water on the appliance or store it outdoors. Do not use the appliance if it has been dropped and shows signs of damage or functions abnormally. In this case, do not

open the appliance, but rather send it to the nearest Authorised Service Centre or contact Rowenta's Customer Service (see contact details on last page).

## 2 • Electrical power supply

Make sure that the operating voltage of your vacuum cleaner is the same as your supply voltage - 230-240v alternating current. Unplug the appliance by removing the plug from the power outlet:

- immediately after use,
- before changing accessories,
- before maintenance, cleaning or changing the dustbag.

Do not use the appliance:

- if the supply cord is damaged. The re-winder and cord assembly of your vacuum cleaner must be replaced by an Approved Service Centre because special tools are required for carrying out any repair in order to prevent any danger.

## 3 • Repairs

Repairs should only be carried out by specialists using original replacement parts. It is dangerous to try to repair an appliance yourself.

## DESCRIPTION

- 1 Cover
- 2 Bag full indicator
- 3 Carrying handle
- 4 Cover opening
- 5 Automatic cable rewind pedal
- 6 Bag compartment
- 7 Bag holder
- 8 Suction opening
- 9 HEPA filter cartridge\* ref. ZR 002901
- 10 On/Off pedal
- 11 HEPA\*filter cassette compartment
- 12 SILENCE SYSTEM
- 13 Power control
- 14 Upright parking
- 15 Wonderbag\*

## Accessories

- 16 Flexible tube with power nozzle and mechanical power control\*
- 17 Flexible tube with High Control power nozzle and 3-position power control slider\*
- 18 Telescopic crevice tool\*
- 19 Furniture brush\*
- 20 Accessory clip\*
- 21 Upholstery nozzle\*
- 22 Crevice tool\*
- 23 Telescopic tube\*
- 24 Folding telescopic tube - Compact System\*
- 25 Delta Silence Force\*
- 26 Floor nozzle\*
- 27 Turbobrush\*
- 28 Mini turbobrush\*
- 29 Floor nozzle\*

\*Depending on model: this is either equipment specific to certain models or available as an optional accessory.

## BEFORE USING FOR THE FIRST TIME

GB

Thanks to the Silence System (an exclusive Rowenta system) your vacuum cleaner makes much less noise when vacuuming.

### 1 • Remove packaging

Unpack your appliance and remove any labels. Keep your warranty card and carefully read the operating instructions before using your appliance for the first time.

### 2 • Hints and precautions

Before each use the supply cord should be completely unwound. Do not allow it to become trapped or be pulled over sharp edges. If you use an extension cord, make sure that it is in perfect condition and appropriate to the power rating of your appliance. Never unplug the appliance by pulling on the cord.

**Never operate the vacuum cleaner without a bag and without a filtration system (cassette).**

Your appliance is equipped to that end with a safety

system to ensure the filter cassette is present. Do not move the vacuum cleaner by pulling its cord, the appliance must be moved by its carrying handle. Never lift the appliance by its cord use the carrying handle. Stop and unplug the appliance after each use. Always turn off and unplug your appliance before maintenance or cleaning. Only use Rowenta bags and filters.

Use only Rowenta or Wonderbag bags and filters. Check that all the filters are properly in place. In the case of difficulty in obtaining accessories and filters for this vacuum cleaner, contact the Rowenta customer service department (see last page for contact details).

**This appliance is not intended to be used by people (including children) whose physical, sensory or mental capacities are limited or by people with no experience or familiarity with such devices, unless they are supervised by a person who is responsible for their security or who has received instructions as to how to use the appliance.**

**Children must always be supervised to ensure that they do not play with the appliance.**

## UTILISATION

### 1 • Assembling the elements of the appliance

Push the hose into the vacuum opening (fig.1) and turn to lock. To remove it, turn in the opposite direction and pull. Attach the accessory clip to the tube and place the accessories on it. The accessory support sits on the tube; the accessories can be taken off the support, which remains attached to the tube (fig.2).

Assemble the telescopic tube\*. Adjust the desired length of the tube (fig. 4). If your appliance is equipped with the Compact System with 2 tubes (fig. 3).

- To use, unfold the 2 tubes until you hear a «click». Set to the desired length.

Fit the desired accessory onto the end of the tube (fig. 5):

- For rugs and wall-to-wall carpeting: use the nozzle with brushes lifted.

**IMPORTANT** If the vacuum suction unit is hard to move, reduce the vacuum power on your appliance using the electronic power control on the vacuum cleaner.

- For parquets and smooth flooring: use the nozzle with the brush extended or use the parquet nozzle\*.



- For corners and other areas that are difficult to reach: use the crevice tool\*.
- For furniture: use the brush\* or the furniture crevice tool\*.

**IMPORTANT** Never operate the vacuum cleaner without a bag and without a filtration system (cassette).

**IMPORTANT** Always stop and unplug your vacuum cleaner before changing accessories.

### 2 • Plugging in the electrical power cord and using the vacuum cleaner

Fully unroll the cord, plug in your vacuum cleaner and press the On/Off pedal, (fig.6). Set the power using the vacuum cleaner's power control, if your model is equipped with a High Control wand (fig.7) you can also adjust the vacuum power using the 3 position slider\* :

- Position  for fabrics and furniture (fig.7).
- Position  for parquets and smooth flooring (fig.7).
- Position  for rugs and wall-to-wall carpeting (fig.7).

\*Depending on model: this is either equipment specific to certain models or available as an optional accessory.

## 3 • Storing and transporting the appliance

After use, stop your appliance by pressing on the on/off pedal and unplug it (fig.8). Stow the cable by pressing the automatic cable rewind pedal (fig.9). In the upright position, place the suction unit in the parking position (fig.10). You can then carry and store your vacuum cleaner in the park position (fig.13). If your appliance is

equipped with the Compact System with folding tubes:

- Retract the telescopic tubes (fig.11) and press the «Push» button to open the tube and fold it.
- If your appliance is equipped with CLIP'N'STORE, attach your hose to the accessory clip for easier storage (fig.12).

## CARE AND CLEANING

*The air we breathe contains particles that may be allergens: mite larvae and droppings, mould, pollen, smoke and animal residues (hair, skin, saliva, urine). The smallest particles penetrate deep into the respiratory system where they can cause inflammation and cause lung impairment. HEPA filters (High Efficiency Particulate Air) are used to filter out the smallest particles. With the HEPA filter, the air released back into the room is healthier than the air that is vacuumed.*

**IMPORTANT** Always turn off and unplug your appliance before maintenance or cleaning.

### 1 • Changing the bag

The bag full indicator shows you when the bag is full or saturated. If you notice that your vacuum cleaner is less efficient, select the maximum power and hold the nozzle off the floor. If the indicator remains red, replace the bag. **Open the cover on your vacuum cleaner (fig.15). Remove the wonderbag (fig.16-17) and dispose of it in a rubbish bin (fig.18).**

**IMPORTANT** Do not reuse the wonderbag, it is a single use bag

**Place a new wonderbag in the bag holder, using the ring (fig.19).** Position the bag and open it out inside the compartment (fig.20). Make sure that the bag is in the correct position before closing the cover.

**IMPORTANT** Never operate the vacuum cleaner without a bag.

### 2 • Change the HEPA\* filter cassette (ref. ZR 0029 01)

**IMPORTANT** Replace the filtration system once a year.

The HEPA filter cassette ref. ZR 0029 01 is available from your dealer or Approved Service Centres.

Open the lid of your vacuum cleaner (fig.15). Remove the wonderbag (fig.16) and then remove the HEPA\* filter cartridge (fig.21) and dispose of the cartridge in a dustbin (fig.22).

Fit the new Hepa\* filter cassette (ref. ZR 0029 01) in its compartment (fig.23).

- Put the wonderbag back in place. Check that the Hepa\* filter cassette is fitted correctly before re-closing the cover.

**IMPORTANT** Never operate the vacuum cleaner without a Hepa filter cartridge. Your appliance is equipped with a Hepa filter cartridge presence safety system for this (the cover will not close if a Hepa filter cartridge has not been installed).

### 3 • Cleaning your vacuum

Clean the accessories of your appliance with a soft damp cloth, then dry them. Do not use abrasive or aggressive products.

\*Depending on model: this is either equipment specific to certain models or available as an optional accessory.



**IMPORTANT** As soon as your vacuum cleaner starts to malfunction, and before performing any checks stop the appliance by pressing the Start/Stop switch.

### If your vacuum cleaner does not start

- The appliance is not plugged-in, check that the appliance is correctly plugged in.

### If there is no suction

- An accessory or the tube is clogged. Unclog the accessory tube or flexible hose.
- The cover was not closed properly: check that the bag is properly installed and reclose the cover.

### If the suction of your vacuum cleaner has dropped, it makes a noise and whistles

- An accessory or the flexible hose is partially clogged. Unclog the accessory tube or flexible hose.
- The bag is full or clogged with fine dust. Fit a new bag or empty the fabric dust bag.
- The filter is full: change the HEPA\* filter cassette (ref. ZR 0029 01) and fit it back into position.

- If the manual suction regulator on the grip is open, close the manual suction regulator\*.

### If the bag full indicator remains red

- The bag is full. Fit a new one.

### If the floor nozzle is hard to move around

- Set vacuum power with the 3-position power control\*

### If the power cable does not rewind completely

- The power cord is slow in re-entering its housing. Pull the cord out to its entire length and press on the automatic cord rewind pedal.

If problem persists, take your vacuum cleaner to the nearest Rowenta approved Service Centre (see list of approved service centres) or contact the Rowenta Customer Service (see contact details on last page).







## WARRANTY

- This product has been designed for domestic use only. Any professional use, inappropriate use or failure to comply with the instructions, the manufacturer accepts no responsibility and the guarantee will not apply.
- Read the instructions for use carefully before using your appliance for the first time: any use which does not conform to these instructions will absolve Rowenta from any liability.

\*Depending on model: this is either equipment specific to certain models or available as an optional accessory.

## WHERE CAN YOU BUY THE ACCESSORIES

**GB**

ACCESSORIES*	VACUUMING	FITTING AN ACCESSORY	PURCHASE LOCATIONS
Wonderbag bag 	Universal bag.	Fit the ring onto the Wonderbag then place it inside the compartment.	Rowenta Approved Service Centres (see the attached address list).
Furniture brush 	To clean furniture.	Fit the furniture brush onto the end of the power nozzle or tube.	
Upholstery nozzle 	To clean furniture.	Fit the furniture crevice tool onto the end of the power nozzle or the tube.	
Telescopic crevice tool 	To get into corners and places that are hard to reach.	Fit the telescopic crevice tool onto the end of the power nozzle or the tube.	
Floor nozzle 	For fragile floors.	Fit the hardfloor tool to the end of the tube.	
Mini turbobrush 	To clean upholstery in depth.	Fit the mini turbobrush to the end of the tube.	
Turbobrush 	To remove threads and animal hairs ingrained into mats and carpets.	Fit the turbobrush to the end of the tube.	

## ENVIRONMENT

In accordance with current regulations, before disposing of an appliance no longer needed, the appliance must be rendered inoperative (by unplugging it and cutting off the supply cord).



**Environment protection first!**

- ① Your appliance contains valuable materials which can be recovered or recycled.
- ② Leave it at a local civic waste collection point.

\*Depending on model: this is either equipment specific to certain models or available as an optional accessory.

Voor uw veiligheid beantwoordt dit apparaat aan de toepasselijke normen en regelgevingen (Richtlijnen Laagspanning, Elektromagnetische Compatibiliteit, Milieu...).

## 1 • Gebruiksvoorwaarden

Uw stofzuiger is een elektrisch apparaat: hij mag dus alleen onder normale gebruiksomstandigheden worden gebruikt. Gebruik en berg het apparaat op buiten bereik van kinderen. Laat hem nooit zonder toezicht aan staan. Houd de zuigmond of het uiteinde van de zuigbuis nooit in de buurt van ogen of oren.

**Niet stofzuigen op met alcohol bevochtigde oppervlakken. Verder niet opzuigen: vloeistoffen van welke aard dan ook, warme stoffen/substanties, bijzonder fijne substanties (bv. gips, kalk, cement, as e.d.), grove, scherpe scherven (bv. glas of glas-splinters), schadelijke stoffen (bv. oplos- of afbijtmiddelen), agressieve producten (bv. zuren, schoonmaakproducten e.d.) en ontvlambare of explosieve producten (op basis van benzine of alcohol).**

Het apparaat nooit in water dompelen en niet buiten laten staan. Dit apparaat niet meer gebruiken als: het is gevallen en zichtbare beschadigingen of werkingsstoornissen vertoont. Maak in dat geval het apparaat niet open, maar stuur het op naar de

dichtstbijzijnde erkende servicedienst of neem contact op met de klantenservice van Rowenta. (zie de adresgegevens op de laatste pagina).

## 2 • Stroomvoorziening

Controleer of de gebruiksspanning (voltage) aangegeven op de stofzuiger overeenkomt met die van uw lichtnet. Haal de stekker uit het stopcontact door aan de stekker te trekken:

- direct na gebruik,
- vóór het verwisselen van accessoires,
- vóór elke schoonmaak
- of onderhoudsbeurt en na het schoonmaken van de filter.

Dit apparaat niet met de volgende gebruiken als:

- het snoer beschadigd is. Het oprolmechanisme en het snoer moeten altijd door een erkende servicedienst vervangen worden, wanneer er speciaal gereedschap nodig is voor de reparaties, teneinde gevaren, situaties te voorkomen.

## • Reparatie

Reparaties mogen uitsluitend uitgevoerd worden door vakmensen en met gebruik van originele onderdelen. Het zelf repareren van een apparaat kan gevaar voor de gebruiker inhouden.

## BESCHRIJVING

- 1 Deksel
- 2 Controlelampje / vervangen stofzak
- 3 Handgreep
- 4 Opening voor de deksel
- 5 Automatisch oprolfunctie
- 6 Compartiment stofzak
- 7 Stofzakhouder
- 8 Zuigopening
- 9 HEPA\*-Filterkassette Art.-Nr.ZR 002901
- 10 Aan/uitknop
- 11 Fach für die HEPA\*-Filterkassette
- 12 SILENCE SYSTEM
- 13 Vermogensregelaar
- 14 Verticaal parkeren
- 15 Stofzak Wonderbag

## Accessoires

- 16 Slang met bedieningspaneel en mechanische vermogensregelaar\*
- 17 Slang met High Control bedieningspaneel en 3-standen vermogensregelaar\*
- 18 Uitschuifbaar mondstuk met gleuf\*
- 19 Meubelborstel\*
- 20 Clip voor accessoires\*
- 21 Meubelzuigmond\*
- 22 Zuigmondstuk met gleuf\*
- 23 Uitschuifbuis\*
- 24 Telescopische buis Compact System\*
- 25 Delta silence Force\*
- 26 Automatisch instellende vloerkop\*
- 27 Turboborstel\*
- 28 Mini Turboborstel\*
- 29 Vloermondstuk\*

\*Afhankelijk van het model: wil zeggen dat het om bepaalde, modelspecifieke onderdelen gaat of om accessoires die naar keuze extra kunnen worden aangeschaft.

Dankzij het SILENCE SYSTEM (een exclusief systeem van ROWENTA) maakt uw stofzuiger veel minder geluid tijdens het gebruik.

## 1 • Uitpakken

Haal het apparaat uit de verpakking en verwijder alle eventuele etiketten, bewaar de garantiebon en lees de gebruiksaanwijzing aandachtig door alvorens het apparaat in gebruik te nemen.

## 2 • Adviezen en voorzorgsmaatregelen

Vóór gebruik moet het snoer altijd helemaal worden afgewikkeld. Zorg ervoor dat het snoer niet klem komt te zitten en voer hem niet over scherpe randen. Maakt u gebruik van een verlengsnoer, controleer dan of deze in perfecte staat verkeert en of de draaddoorsnede (mm<sup>2</sup>) geschikt is voor het vermogen van uw stofzuiger. Trek nooit aan het snoer om de stekker uit het stopcontact te halen. **Laat de stofzuiger niet werken zonder stofzak en zonder filtersysteem (cassette).**

Uw apparaat is daarom voorzien van een beveiligingssysteem dat de aanwezigheid van de

filtercassette detecteert. Verplaats de stofzuiger niet door aan het snoer te trekken, het apparaat dient verplaatst te worden met behulp van de handgreep. Het apparaat niet bij het snoer optillen. Schakel na elk gebruik uw apparaat uit en trek de stekker uit het stopcontact. Voor de onderhouds- of reinigingsbeurt altijd eerst de stofzuiger uitschakelen en de stekker uit het stopcontact trekken.

Gebruik uitsluitend originele Rowenta of Wonderbag stofzakken en filters. Gebruik uitsluitend originele Rowenta accessoires. Controleer of de filter goed geplaatst is. Neem in geval van problemen en voor het verkrijgen van accessoires en filters voor deze stofzuiger contact op met de klantenservice van Rowenta (zie de adresgegevens op de laatste pag.

**Dit toestel is niet voorzien om te worden gebruikt door mensen (met inbegrip van kinderen) met verminderde lichamelijke, zintuiglijke of geestelijke capaciteiten, of door mensen zonder ervaring of kennis. Dit kan alleen als ze worden begeleid door een persoon die verantwoordelijk is voor hun eiligheid, of als ze onder toezicht staan van de voorafgaande instructies kregen betreffende het gebruik van het toestel. Het is niet toegestaan de kinderen in het oog te houden om ervoor te zorgen dat zij niet met het toestel spelen.**

## GEBRUIK

### 1 • Assemblage van de elementen van het apparaat

Steek de slang stevig in de zuigopening (fig.1) en draai totdat deze vergrendelt. Dit is voor het verwijderen de andere kant van de stek. Bevestig de accessoireclip op de buis en plaats de accessoires erop. De accessoirehouder blijft op de buis, de accessoires kunnen van de houder genomen worden (fig.2). Bevestig de telescopische buis\* tot de gewenste lengte van het resterende gedeelte van de buis in (fig.4). Indien het apparaat voorzien is van het Compact System met de inklapbare buizen: (fig.3).

- Klap voor het gebruik de 2 wielen uit tot u een «klik» hoort. Stel de gewenste lengte in. Plaats het juiste accessoire aan het uiteinde van de buis (fig.5):
- Voor vloerkleden en tapijt: gebruik het zuigmondstuk met de borstel ingeklapt.

**BELANGRIJK:** indien de zuigmond moeilijk verplaatst kan worden, dient u de zuigkracht van het apparaat te verminderen met behulp van de elektronische regelaar op de stofzuiger.

- Voor parket en gladde vloeren: gebruik het zuigmondstuk met de borstel uitgeklaapt of gebruik meteen het parketmondstuk\*.
- Voor hoeken en moeilijk bereikbare plaatsen:



- gebruik het zuigmondstuk met gleuf\*. Voor meubels: gebruik de borstel\* of het meubelmondstuk\*.

**LETOP** Laat de stofzuiger niet werken zonder stofzak en zonder filtersysteem (cassette).

**LETOP** Schakel altijd uw stofzuiger uit en haal de stekker uit het stopcontact alvorens de accessoires om te wisselen.

### 2 • Aansluiten van het snoer en inschakeling van het apparaat

Rol het snoer volledig uit, steek de stekker van de stofzuiger in het stopcontact en druk op de aan/uit-schakelaar (fig.6). Stel het vermogen in met de vermogensregelaar van de stofzuiger. Indien uw model is voorzien van een High Control bedieningspaneel (fig.7), kunt u ook de zuigkracht met de 3-standen vermogensregelaar\* wijzigen.

- Stand  voor stoffen en meubels (fig.7).
- Stand  voor parket en gladde vloeren (fig.7).
- Stand  voor vloerkleden en tapijt (fig.7).

\*Afhankelijk van het model: wil zeggen dat het om bepaalde, modellspecifieke onderdelen gaat of om accessoires die naar keuze extra kunnen worden aangeschaft.

### 3 • Het opbergen en vervoeren van het apparaat

Schakel na gebruik uw stofzuiger uit door op het Aan-/Uitpedaal te drukken en haal de stekker uit het stopcontact (fig.8). Berg het snoer op door op het pedaal voor het oprollen van het snoer te drukken (fig.9). Plaats de zuigmond in verticale stand in de parkeerstand (fig.10).

U kunt uw stofzuiger zo vervoeren en opbergen in de parkeerstand (fig.13). Indien uw apparaat voorzien is van het Compact System met inklapbare buizen:

- Trek de uitschuifbare buizen in (fig.11) en druk op de «Push» knop om de buis te openen en klap hem in.
- Indien uw apparaat is voorzien van de CLIP'N'STORE, bevestig de slang dan op de accessoireclip, om het opbergen te vereenvoudigen (fig.12).

## REINIGING EN SERVICEONDERHOUD

*De lucht die wij inademen, bevat deeltjes die allergieën kunnen zijn: larven en uitwerpselen van huismijt, schimmel, pollen, rook en dierlijke residuen (haren, huid, speeksel, urine). De fijnste deeltjes dringen diep in het ademhalingsstelsel waar zij ontstekingen kunnen veroorzaken en de ademhalingsfunctie in zijn geheel kunnen aantasten.*

*De HEPA-filters (High Efficiency Particulate Air Filter, ofwel Zeer efficiënte filters voor luchtdeeltjes) zorgen dat de fijnste deeltjes vastgehouden worden.*

*Dankzij het HEPA-filter is de in het vertrek uitgestoten lucht gezonder dan de opgezogen lucht.*

**BELANGRIJK** Voor de onderhoudsbeurt reinigingsbeurt altijd eerst de stofzuiger uitschakelen en de stekker uit het stopcontact trekken.

### 1 • Vervang de stofzak

Het controlelampje voor het vervangen van de stofzak geeft aan wanneer de zak vol of verzadigd is. Als u merkt dat uw stofzuiger minder goed werkt, moet u de stofzak van voldoende zuigkracht kiezen en de vloerkop van de vloer halen. Vervang de stofzak, indien het controlelampje rood blijft.

**Open het deksel van uw stofzuiger (fig.15). Trek de wonderbag (fig.16-17) uit en werp hem in een vuilnisbak (fig.18).**

**BELANGRIJK** Gebruik de wonderbag niet opnieuw. Dit is een zak voor eenmalig gebruik.

**Breng een nieuwe wonderbag aan in de drager met behulp van zijn ring (fig.19).** Plaats de zak in het compartiment en voer hem uit (fig.20). Controleer of de stofzak goed geplaatst is, alvorens het deksel te sluiten.

**BELANGRIJK:** vervang het filter éénmaal per jaar.

### 2 • Vervang de filtercassette (HEPA\* (ref.ZR 0029 01))

**BELANGRIJK:** zet de stofzuiger nooit op de stofzak aan.

**BELANGRIJK** de cassette met HEPA-filter met ref. ZR 0029 01 is verkrijgbaar bij uw detailhandelaar of de Erkende Servicediensten.

- Open het deksel van uw stofzuiger (fig.15). Trek er de wonderbag uit (fig.16). Vervolgens trekt u er de filtercassette HEPA\* (fig.21) uit en werpt u deze laatste in een vuilnisbak (fig.22).
- Zet de nieuwe cassette met HEPA\*-filter (ref. ZR 0029 01) op zijn plaats in het compartiment (fig.23).
- Steek er de wonderbag opnieuw in. Controleer of de cassette met HEPA\*-filter goed geplaatst is, alvorens het deksel te sluiten.

**BELANGRIJK:** laat de stofzuiger nooit zonder cassette met hepa filter werken. Uw apparaat is hiervoor voorzien van een veiligheidssysteem dat aangeeft of er een cassette met hepa filter aanwezig is (het deksel kan sluit niet indien u geen cassette met hepa filter geplaatst heeft).

### 3 • Maak uw stofzuiger schoon

Neem de accessoires van uw apparaat af met een zachte, vochtige doek en droog ze vervolgens af. Nooit afbijt- of schuurmiddelen gebruiken.

\*Afhankelijk van het model: wil zeggen dat het om bepaalde, modellspecifieke onderdelen gaat of om accessoires die naar keuze extra kunnen worden aangeschaft.

LET OP Zodra u merkt dat uw stofzuiger minder goed begint te werken en voordat u hem op voorgaande punten nakijkt zet hem uit door de aan/uit-knop in te drukken.

#### Indien uw stofzuiger niet start

- Het apparaat is niet op het stroomnet aangesloten. Controleer of de stekker zich goed in het stopcontact bevindt.

#### Indien uw stofzuiger niet zuigt

- Een accessoire of de zuigslang is verstopt: ontstop het accessoire of de zuigslang.
- Het deksel is slecht gesloten: controleer of de zak goed op zijn plaats zit en sluit het deksel.

#### Indien uw stofzuiger minder goed zuigt, lawaai maakt, piept

- Een accessoire of de zuigslang is gedeeltelijk verstopt: ontstop het accessoire of de zuigslang.
- De stofzak zit vol of is verzadigd door fijn stof: de zak vervangen.
- Het filter is vol : vervang de cassette met HEPA\*-filter (ref. ZR 0029 01) en zet het nieuwe filter op zijn plaats.

- De mechanische vermogensregelaar op de stang is open: sluit de mechanische vermogensregelaar\*.

#### Indien het controlelampje voor het vervangen van de stofzak rood blijft

- De stofzak is vol: vervang de stofzak.

#### Indien het zuigmondstuk moeilijk te verplaatsen is

- Stel de zuigkracht af met 3-standen vermogensregelaar\*

#### Indien het snoer niet voor de eerste maal opgerold wordt







- Het snoer rolt traag op in zijn behuizing. Trek het snoer er weer uit en druk opnieuw op de knop.

Neem als het probleem blijft bestaan contact op met het dichtstbijzijnde Goedgekeurde Servicecentrum van Rowenta en laat de stofzuiger daar repareren. Zie de lijst met Goedgekeurde Servicecentra van Rowenta of neem contact op met de Klantenservice van Rowenta - Zie de bijgesloten aftersalesinformatie.

# GARANTIE

- Dit apparaat is uitsluitend bestemd voor huishoudelijk gebruik ; in geval van een ongebruikt gebruik of een gebruik dat niet overeenkomt met de gebruiksaanwijzing, kan het merk geen enkele aansprakelijkheid aanvaarden en is de garantie niet geldig.
- Lees de gebruiksaanwijzing goed door voordat u uw stofzuiger voor de eerste maal gebruikt. Elk gebruik dat niet in overeenstemming is met de gebruiksaanwijzing ontslaat Rowenta van elke aansprakelijkheid.

\*Afhankelijk van het model: wil zeggen dat het om bepaalde, modelspecifieke onderdelen gaat of om accessoires die naar keuze extra kunnen worden aangeschaft.

ACCESSOIRES*	GEBRUIK	PLAATSING VAN HET ACCESSOIRE	VERKOOPPUNTEN
Stofzak Wonderbag 	Universele stofzak.	Installeer de ring op de Wonderbag stofzak en plaats hem in het compartiment.	Door Rowenta erkende Servicediensten (zie de bijgevoegde adressenlijst)
Meubelborstel 	Voor het reinigen van meubels.	Zet de meubelborstel vast aan het uiteinde van de staaf of de buis.	
Meubelzuigmond 	Voor het reinigen van meubels.	Zet het meubelmondstuk met gleuf vast aan het uiteinde van de staaf of de buis.	
Uitschuifbaar mondstuk met gleuf 	Voor het bereiken van hoeken en andere moeilijk bereikbare plaatsen.	Zet het uitschuifbare mondstuk met gleuf vast aan het uiteinde van de staaf of de buis.	
Vloermondstuk 	Voor kwetsbare vloeren.	Zet het parketmondstuk vast aan het uiteinde van de buis.	
Mini Turboborstel 	Voor het reinigen van meubelstoffen.	Zet het parketmondstuk vast aan het uiteinde van de buis.	
Turboborstel 	Voor het verwijderen van draden en honden- en kattenharen uit vloerkleden en tapijt.	Zet de turboborstel vast aan het uiteinde van de buis.	

## MILIEU

Overeenkomstig de geldende regelgeving dient ieder in onbruik geraakt apparaat definitief onbruikbaar gemaakt worden: maak het snoer los en snijd het door alvorens het apparaat weg te werpen.



Wees vriendelijk voor het milieu !

- ① Uw apparaat bevat materialen die geschikt zijn voor hergebruik.
- ➔ Lever het in bij het milieustation in uw gemeente of bij onze technische dienst.

\*Afhankelijk van het model: wil zeggen dat het om bepaalde, modelspecifieke onderdelen gaat of om accessoires die naar keuze extra kunnen worden aangeschaft.

مراكز البيع	تركيب الملحق	التنظيف	الملحقات*
مراكز خدمة روينتا المعتمدين (انظر قائمة العناوين المرفقة).	ركب الحلقة في كيس 'ونديراج' (wonderbag) ثم ضعه داخل الحجيرة.	كيس عادي.	كيس 'ونديراج' (wonderbag) 
	ركب فرشاة شفط الأثاث في طرف الماسورة أو الأنبوب.	لتنظيف الأثاث	فرشاة لشفط الأثاث 
	ركب أداة الشقوق للأثاث في نهاية فوهة القوة أو الأنبوب.	لتنظيف الأثاث	أداة للشقوق 
	ركب أداة الشقوق التلسكوبية في نهاية فوهة القوة أو الأنبوب.	للوصول إلى رواق والأماكن الضيقة	أداة تلسكوبية للشقوق 
	ركب أداة الخشنة في أية الأنبوب.	للأرضيات الناعمة.	فوهة للبلاط 
	ركب فرشاة تورب الصغيرة في نهاية الأنبوب.	لتنظيف التنجيد و القماش بعمق.	فرشاة توربو الصغيرة 
ركب فرشاة توربو في نهاية الأنبوب.	لإزالة الخيطان وشعر الحيوانات المغروس في الموكيت والسجاد.	فرشاة توربو 	

## البيئة

حماية البيئة أولاً!



- ① يحتوي هذا المنتج على مواد ذات قيمة ويمكن إعادة استعمالها أو معالجتها.
- ② اودعها في أحد مراكز التجميع.

تبعاً للأنظمة السارية المفعول و قبل التخلص من منتج لم يعد قيد الإستعمال، يجب تعطيل عمله (بواسطة فصله عن التيار و قطع السلك الكهربائي التابع له).

\*حسب الموديل : فيما يتعلق بالمعدات الخاصة لبعض الموديلات أو الملحقات الإختيارية.



- إذا كان مُنظّم قوة الشفط الميكانيكي على الفوْمة مفتوحاً، إغلق مُنظّم قوة الشفط الميكانيكي.

- إذا بقي مؤشر امتلاء الكيس باللون الأحمر
- الكيس قد امتلأ. ضع كيساً جديداً، أو افرغ الكيس القماشي.

- إذا كان رأس الملائق قاسياً وصعب التحريك
- اضبط قوة الشفط بواسطة المُنتقي 3 وُضعيةات

- إذا كان السلك الكهربائي لا يلتف الى آخره
- السلك الكهربائي يتحرك ببطء أثناء الإلتفاف. اسحب السلك الكهربائي الى آخره ثم اضغط على دواسة لف السلك الكهربائي أوتوماتيكياً.

- إذا بقيت المشكلة ولم تجد لها حلاً، اعرض مكنسك على أقرب مركز خدمة معتمد من روينتا (انظر قائمة خدمة العملاء المعتمدين) أو اتصل بمركز روينتا لخدمة الزبائن (انظر تفاصيل الإتصالات في الصفحة الأخيرة).

ملاحظة هامة بمجرد أن تبدأ مكنسك الكهربائية بعدم تادية عملها بكفاءة، وقبل إتخاذ أي إجراء أوقف المنتج بالضغط على مفتاح "تشغيل/توقف".

- إذا توقفت مكنسك عن العمل
- المنتج غير موصول بالتيار. تأكد من أن المنتج موصولاً بشكل صحيح بالتيار.

- إذا لم يعد هناك شيء
- يكون الخرطوم أو أحد ملحقات مسدود. خُصّ الخرطوم أو الملحق من الإنسداد.
- إذا لم يكن الغطاء مقللاً بعد ضبطه، تأكد بأن كيس الغبار في مكانه الصحيح وأغلق الغطاء بإحكام.

- إذا انخفض معدل الشفط في مكنسك، خذها بإيضية، وبدأ يصدر عنها ضجيج وصفيير
- يكون الخرطوم أو أحد الملحقات قد انسداد جزئياً. انزعها من الإنسداد.
- الكيس قد تشبع بالغبار.
- عند امتلاء الفلتر: استبدل خرطوشة فلتر هيبا® (HEPA) (المرجع: ZR 0029 01) وركبها في مكانها الصحيح.

## الضمانة

- اقرأ تعليمات الإستعمال بعناية قبل أن تستعمل المنتج للمرة الأولى: إن أي استعمال لا يتفق مع هذه التعليمات، يُعفي روينتا من تحمل أي مسؤولية عنه قانوناً.

- صمم هذا المنتج للإستعمال المنزلي فقط. و أي استعمال احترافي أو أي استعمال خاطئ أو عدم التقيد بالإرشادات ينتج عنه تعطيل المنتج لا يتحمل المصنّع أية مسؤولية، وبالتالي تُلغى الضمانة.

- إذا كان جهازك مزوداً بنظام Compact System المتمثل في الأنابيب القابلين للطي:
- ركب الأنابيب التسكوبيين (fig.11) ثم اضغط على المفتاح «Push» لفتح الأنبوب وطيّه.
- إذا كان جهازك يحتوي على خاصية CLIP'N'STORE ثبت الخرطوم على مشبك الملحقات لتسهيل التخزين (fig.12).

هام : لا تُشغّل مكنتك الكهربائية دون وجود كيس الغبار.

## 2 • تغيير خرطوشة فلتر "هيبا" \* (المرجع ZR 0029 01)

هام: استبدل معدات الفلتر مرة في السنة.

هام : خرطوشة فلتر هيبا (HEPA) مرجع ZR 0029 01، متوفرة لدى الوكيل أو لدى مركز خدمة بنيتا المعتمد.

- افتح غطاء مكنتك الكهربائية (fig. 16)
- اسحب كيس وندرباج (fig.21) و ارمها في سلة المهملات (fig.22)
- ثم انزع خرطوشة فلتر "هيبا" \*

- ضع مكانها خرطوشة فلتر هيبا الجديدة \* (المرجع ZR 0029 01) في الحجرة المخصصة لها - الشكل (fig.23)
- ارجع الكيس وندرباج إلى موقعه.
- تأكد بأن خرطوشة فلتر هيبا\* قد تم تثبيتها بشكل صحيح قبل إغلاق الغطاء.

جهازك مزود بنظام للأمان في حالة عدم تركيب علبة الفلتر Hépá هام: لا تشغل المكنتة الكهربائية أبداً بدون علبة الفلتر Hépá. (لا يمكن غلق الغطاء في حالة عدم تركيب علبة الفلتر Hépá).

## 3 • تنظيف مكنتك الكهربائية

نظّف ملحقات المنتج بقطعة قماش رطبة، ثم جففها. لا تستعمل مواد تنظيف كاشطة أو قوية المفعول من أجل التنظيف

- 3 • التخزين ونقل المنتج بعد الإستعمال، اوقف المنتج عن التشغيل بالضغط على دواسة تشغيل/توقف، ثم افصله عن التيار (fig.8). ارجع السلك الى مكانه بالضغط على دواسة إعادة لف السلك (fig.9)
- في حالة استعمال الجهاز في وضعية عمودية، اضبط رأس الشفط على الوضعية parking (fig.10) يمكنك عندئذ حمل المكنتة وتخزينها في موقع "التوقف" (fig.13).

## التنظيف والصيانة

يحتوي الهواء الذي ننتجه من الكثير من الجسيمات الصغيرة المثيرة للحساسية، مثل: البق، الحشرات، غبار الطلع، الدخان، وبقايا الحيوانات من الشعر، الجلد، اللعاب، والبول). تتغلغل هذه الجسيمات في عمق الجهاز التنفسي للإنسان، حيث تسبب التهابات والضعف في الرئتين.

ولكن فلتر "هيبا" (العالي الأداء ضد هذه الجسيمات) يقوم بترشيح الهواء وتنقيته من هذه الجسيمات الصغرى ويصحب الهواء الذي يخرج من مكنتك الكهربائية صحي وأنتقى من الهواء الذي تم شفطه قبل لحظات من هواء الغرفة.

ملاحظة هامة دائماً، اوقف تشغيل المنتج وافصل القابس عن التيار قبل الصيانة أو التنظيف.

## 1 • استبدال الكيس

يبيّن لك مؤشر امتلاء الكيس متى يمتلئ الكيس أو يصبح مشبعاً. إذا لاحظت أن المكنتة قد انخفضت فاعلية عملها، ضع مفتاح القوة على الحد الأقصى مع رفع الرأس عن الأرض، فإذا بقي المؤشر على حاله، اصعب من الضروري تغيير الكيس. إذا بقي المؤشر على اللون الأحمر، استبدل الكيس.

افتح غطاء المكنتة الكهربائية (fig.15).  
انزع الكيس وندرباج (fig. 16-17)  
وارمه في سلة المهملات (fig.18).

هام: لا تستعمل الكيس وندرباج مجدداً فهو صالح للاستعمال مرة واحدة فقط

ضع كيس وندرباج جديد في الحامل المخصص له باستعمال الطوق (fig.19).  
ضع الكيس وافتحه داخل حجرة الخاصة به (fig.20).  
تأكد بأن الكيس في مكانه الصحيح قبل إغلاق الغطاء.

\* حسب الموديل : فيما يتعلق بالمعدات الخاصة لبعض الموديلات أو الملحقات الاختيارية.

جهازك مزود بنظام السلامة للتأكد بأن خرطوشة فلتر موجودة في مكانها الصحيح

لا تحرك المكنتسة الكهربائية بواسطة شدّ السلك الكهربائي، بل يجب تحريكها بواسطة مقبض الحمل. لا ترفع المنتج بحمله من السلك الكهربائي مطلقاً. أوقف المنتج وافصله عن التيار بعد كل الإستعمال. دائماً، أوقف المنتج عن العمل وافصله عن التيار قبل القيام بأية عملية تنظيف أو صيانة.

استعمل فقط الأكياس وعلب الفلتر الأصلية من تصنيع روفاننا أو وندرباغ Wonderbag.

استعمل فقط ملحقات روييتا الأصلية. تأكد من أن جميع الفلترات في أماكنها الصحيحة. في حال صعوبة الحصول على ملحقات وفلترات لمكنتست الكهربائية، اتصل بقسم روييتا لخدمة الزبائن (انظر الصفحة الأخيرة لتفاصيل الإتصالات).

**لم يُدّ هذا المنتج ليُستعمل بواسطة أشخاص (بمن فيهم الأطفال) لا يتمتعون بقدرات بدنية و حسية و عقلية كافية، أو أشخاص لم يتلقوا تدريباً في استخدامه، ما لم تتم مراقبتهم، أو إرشادهم عن كيفية استعمال المنتج بواسطة شخص مسؤول من أجل السلامة.**

**يتعين مراقبة الأطفال للتأكد بأنهم لا يعثرون بالمنتج.**

## قبل الإستعمال للمرة الأولى

يفضل النظام الكاتم الصوت SYSTEM

SILENCE (نظام خاص بروفاننا) تضمن لك المكنتسة الكهربائية أدنى حد من الإزعاج الصوتي أثناء الاستعمال.

### 1 • انزع التغليف

استخرج الجهاز من التغليف وانزع جميع المصقات الموجودة عليه. احتفظ بطاقة الكفاءة، وافترا تعليمات الإستعمال بعناية قبل استعمال المنتج للمرة الأولى.

### 2 • نصائح و تحذيرات

قبل كل استعمال، يجب فحص سلك الكهرباء بالكامل، لا تدع السلك يتعقد أو يسقط في جوف حادة. في حال استعمال وصلة كهربائية، تأكد من أنها في حالة ممتازة، وقادرة على تحمل القوة التي ينتقلها تشغيل المنتج. تأكد من أن جميع الفلترات مركبة في مكانها الصحيح. لا تشغّل المكنتسة الكهربائية دون وجود مجمع الغبار وبدون نظام الترشيح (الخرطوشات).

## طريقة استعمال المنتج

### 1 • تركيب أجزاء المنتج

الزوايا وبقية المساحات الصعبة الوصول، استعمل أداة شقوق. لا تستعمل الفرشاة\* أو أداة الشقوق للاتّات\*.

ملاحظة هامة: لا تشغّل المكنتسة الكهربائية دون وجود مجمع الغبار وبدون نظام الترشيح (الخرطوشات).

هام: دائماً، أوقف الجهاز وافصلها عن التيار قبل استبدال أو تغيير الملحقات.

### 2 • توصيل السلك الكهربائي واستعمال المكنتسة الكهربائيّة.

مدّد السلك الكهربائي كله، أوصل المكنتسة الكهربائية بالتيار واضغط على الدواسة لتشغيل/توقف (fig.6). اضبط قوة الشفط بواسطة منقّي المكنتسة الكهربائيّة، إذا كان الموديل الذي يعززك مزوداً بماسورة التحكم العالي High Control (fig.7)، يمكنك كذلك تعديل قوة الشفط بالمسيرة 3 وضعايات\*:

• الموقع  للقماش والاتّات (fig.7).

• الموقع  للارضيات الخشبية (الباركيه)،

والبلاط الناعم (fig.7).

• الموقع  لتنظيف السجاد والموكيت (fig.7).

أدخل الخرطوم بقوة في فتحة الشفط (fig.1) ثم أدركه حتى تصل إلى وضعية الإقفال. لنزع الخرطوم، أدركه في الاتجاه العكسي ثم اسحب. ثبت المشبك الخاص بالملحقات على الأنبوب وخرّن الملحقات عليه، يبقى حامل الملحقات فوق الأنبوب. تنزع الملحقات من الحامل الذي يبقى مثبتاً على الأنبوب (fig.2). ركب الأنبوب التلسكوبي\*. اضبط طول الجزء المتبقي من الأنبوب حسب رغبتك (fig.4). إذا كان جهازك مزوداً بنظام Compact System المتمثل في الأنبوبين القابلين للطي: (fig.3).

• لاستعمال هذا النظام، عليك بطي الأنبوبين (2) حتى تسمع صوت الإقفال «click». اضبط الطول حسب رغبتك. أدخل الملحقة التي تريد استعمالها في طرف الأنبوب (fig.5):

• لتنظيف السجاد والموكيت: استعمل الرأس بحيث تكون الفرشاة مرفوعة.

هام: في حالة وجود صعوبة لتحريك رأس الشفط، اخفض قوة الشفط بواسطة المنقّي الإلكتروني الموجود في الجهاز.

• للارضيات الخشبية (الباركيه)، ولبلاط الناعم: استعمل الفوهة، مع الفرشاة الطويلة، أو استعمل فوهة الارضيات الخشبية (الباركيه)\*.

\*حسب الموديل: فيما يتعلق بالمعدات الخاصة لبعض الموديلات أو الملحقات الإختيارية.

(انظر قائمة خدمة العملاء في الصفحة الأخيرة).

## 2 • قوة التيار الكهربائي

تأكد أن قوة التيار في المنتج تتناسب مع قوة التيار عندك ٢٣-٢٤ فولت.

تأكد من أن المنتج مفصلاً عن التيار بسحب القابس من المقبس: فوراً بعد الإستعمال، قبل تغيير الملحقات، قبل الصيانة، التنظيف أو استبدال كيس الغبار.

لا تستعمل المنتج: إذا كان السلك الكهربائي تالفاً. السلك الكهربائي وأداة الف التابعة له في المكنتسة الكهربائية يجب استبدالهما بواسطة مركز خدمة رويوتا المعتمد، لأن ذلك يتطلب أدوات تصليح خاصة، وتجنباً لأي خطر محتمل.

## 3 • التصليحات

يجب أن يتم التصليح بواسطة متخصصين لاستبدال القطع التالفة بقطع أصلية. إنه من الخطر جداً أن تقوم بتصليح المنتج بنفسك.

من أجل سلامتك، يخضع هذا المنتج للأنظمة والقوانين السارية المفعول (قانون الفولطية المنخفض، التوافق الكهرومغناطيسي، قوانين البيئة، .. الخ).

## 1 • شروط الإستعمال

إن مكنتسك الكهربائية هي منتج كهربائي: يجب أن تستعمل في ظروف عادية. يجب استعمال هذا المنتج وحفظه بعيداً عن متناول الأطفال.

لا تترك المنتج دون مراقبتك عندما يكون في حالة تشغيل. يجب أن لا يستعمل المنتج بواسطة الأطفال أو بواسطة أشخاص غير مؤهلين دون مراقبة.

يجب مراقبة الأطر: تأكد من أنهم لا يلبعون بالمنتج. لا تشفط سطوحاً ساخنة، ماء، أو أي نوع آخر من المواد الساخنة، والمساحيق الدقيقة جداً (مذابة، الصمغ، الأسمنت، الرماد، الخ..).

الإنقراض السريعة الحجم (الزجاج)، المنتجات الخطرة (المواد السامة، مركبات الكشط، الخ..)، المنتج الكيماوية (الأسيد، المنظفات، الخ..)، المواد القابلة للإشتعال أو المواد القابلة للإنفجار (البترول وغيره).

لا تعرض المنتج للماء، ولا تغمره فيه ولا تتركه في المنزل. لا تستعمل المنتج إذا سقط أرضاً و بدأ عليه أنه اتلف أو أنه لا يؤدي العمل بالشكل المطلوب.

في هذه الحالة، لا تفتح الجهاز بل سلمه لأقرب مركز خدمة معتمد أو اتصل بمصلحة المستهلكين التابعة لروافنتا.

## التفاصيل

1. شبكة مخرج الهواء
  2. مؤشر امتلاء الكيس
  3. مقبض للنقل
  4. فتحة الغطاء
  5. دواصة لف السلك الكهربائي أوتوماتيكياً
  6. زر فتح حجيرة الغبار
  7. حامل الكيس
  8. فوهة الشفط
  9. فتحة الشفط\* (مرجع ZR 0029 01)
  10. دواصة تشغيل/توقف
  11. حجيرة خرطوشة فلتر هيبا\*
  12. SILENCE SYSTEM
  13. مفتاحي قوة الشفط
  14. تغليف عمودي
  15. كيس وندر باج Wonderbag\*
- الملحقات:
16. خرطوم مع ماسور ومفتاح ميكانيكي لقوة الشفط\*
  17. خرطوم مع ماسورة التوجيه High Control
  - و إمكانية اختيار قوة الشفط واسعة المشيرة و 3 وضعيات\*
  18. أداة لتسكوبية للشفط\*
  19. فرشاة لشفط الأثاث
  20. علاقة ملحق\*
  21. فوهة للتنجيد\*
  22. أداة للشفط\*
  23. أنبوب لتسكوبي\*
  24. أنبوب لتسكوبي قابل للطي من نوع Compact System\*
  25. القوة الصامتة دلتا Delta silence Force\*
  26. رأس البلاط يتعدل أوتوماتيكياً\*
  27. فرشاة توربو\*
  28. فرشاة ميني توربو\*
  29. فوهة للبلاط\*

\*حسب الموديل: فيما يتعلق بالمعدات الخاصة لبعض الموديلات أو الملحقات الاختيارية.

Para su seguridad, este aparato es conforme a las normas y reglamentaciones aplicables (Directivas Baja Tensión, Compatibilidad Electromagnética, Medio ambiente...)

## 1 • Condiciones de utilización

Su aspirador es un aparato eléctrico: se ha de utilizar en condiciones normales de uso. Utilice y guarde el aparato fuera del alcance de los niños. Nunca deje el aparato en marcha sin vigilancia. No acerque nunca la boquilla o la extremidad del tubo a los ojos o las orejas.

**No aspire superficies mojadas con alcohol, agua u otro líquido sea cual sea su naturaleza, sustancias calientes, materias ultrafinas (yeso, cemento, cenizas...), desechos voluminosos cortantes (vidrio), productos nocivos (disolventes,...), tóxicos (ácidos, limpiadores...), inflamables ni explosivos (a base de gasolina o de alcohol). infiammabili ed esplosivi (a base di benzina o alcol).**

Non immergete l'apparecchio nell'acqua, non gettate acqua sull'apparecchio e non lasciatelo all'aperto.

No sumerja el aparato en agua, no proyecte agua sobre él y no lo guarde en el exterior.

No utilice el aparato si se ha caído o

presenta averías visibles o anomalías de funcionamiento. En este caso, no abra el aparato, y envíelo al Servicio Técnico Autorizado más próximo o póngase en contacto con el servicio de atención al consumidor de Rowenta (ver las direcciones en la última página).

## 2 • Alimentación eléctrica

Compruebe que la tensión del aparato utilizada (voltaje) corresponde a la de su instalación eléctrica. Desenchufe el aparato :

- justo después de su utilización,
- antes de cada cambio de accesorios,
- antes de cada limpieza o mantenimiento o cambio de filtro.

No utilice el aparato si:

- el cable está dañado. El conjunto recogecable y cable debe ser reemplazado en un Servicio Técnico Autorizado porque se necesitan herramientas especiales para efectuar la reparación.

## • Reparaciones

Las reparaciones sólo deberán ser realizadas por especialistas, con piezas de recambio originales. Reparar un aparato por su cuenta puede representar un peligro para el usuario.

## DESCRIPCIÓN

- 1 Tapa
- 2 Indicador de carga de la bolsa
- 3 Asa de transporte
- 4 Apertura de la tapa
- 5 Recogecable automático
- 6 Compartimento para la bolsa
- 7 Porta bolsa
- 8 Boca de aspiración
- 9 Cartucho filtro HEPA\* ref. ZR 0029 01
- 10 Pedal de conexión/desconexión
- 11 Compartimento cajetín filtro HEPA\*
- 12 SILENCE SYSTEM
- 13 Variador de potencia
- 14 Colocación vertical
- 15 Bolsa Wonderbag

## Accesorios

- 16 Flexible con boquilla y variador mecánico de potencia\*
- 17 Flexible con boquilla High Control y cursor de potencia de 3 posiciones\*
- 18 Boquilla para ranuras telescópica\*
- 19 Cepillo para muebles\*
- 20 Clip accesorios\*
- 21 Boquilla para tapicerías\*
- 22 Boquilla para ranuras\*
- 23 Tubo telescópico\*
- 24 Tubo telescópico plegable Compact System\*
- 25 Delta silence Force\*
- 26 Boquilla universal\*
- 27 Turbocepillo\*
- 28 Mini turbocepillo\*
- 29 Boquilla parquet\*

\* Depende del modelo : se refiere al equipamiento especial que incluyen algunos de los modelos o accesorios opcionales.

Su aspirador gracias al SILENCE SYSTEM (sistema exclusivo ROWENTA) le garantiza una gran reducción de los perjuicios sonoros durante su utilización.

## 1 • Desembalaje

Desembale y retire todas las posibles etiquetas del aparato, conserve la garantía y lea con atención el modo de empleo antes de la primera utilización del aparato.

## 2 • Consejos y precauciones

Antes de cada uso del aparato, el cable debe ser desenrollado completamente. No lo atascue en ninguna parte ni lo pase por encima de aristas cortantes. Si Vd utiliza un alargó eléctrico, compruebe que esté en perfecto estado y de sección que se adapte a la potencia de su aspirador. No tire nunca del cable para desenchufar el aparato.

**Nunca ponga al aspirador en funcionamiento sin bolsa y sin sistema de filtrado (cajetín).**

Para ello, su aparato está equipado con un sistema de seguridad de presencia del estuche de filtro HEPA.

No mueva el aparato estirando del cable, utilice el asa de transporte o la bandolera. Cuando termine de utilizarlo, desconecte el aparato y desenchúfelo de la red.

Para y desenchufe siempre su aspirador antes del mantenimiento o la limpieza.

Sólo utilice bolsas y filtros originales Rowenta o Wonderbag.

Sólo utilice accesorios originales Rowenta.

Compruebe que todos los filtros estén bien colocados. En caso de dificultad para adquirir los accesorios y los filtros para este aspirador, póngase en contacto con el servicio de consumidores de Rowenta (ver los datos en la última página).

**Este aparato no está previsto para ser utilizado por personas (incluido los niños) cuyas capacidades físicas, sensoriales o mentales sean reducidas, o por personas privadas de experiencia o de conocimiento, excepto si pudieron beneficiarse, por medio de otra persona responsable de su seguridad, de una vigilancia o instrucciones previas concernientes a la utilización del aparato.**

**Conéctelo siempre a los niños para asegurarse que no jueguen con el aparato.**

## UTILIZACIÓN

### 1 • Montaje de los elementos del aparato

Encaje con fuerza el tubo flexible en la estructura de aspiración (fig.1) y gire hasta el bloqueo.

Para retirarlo, gire en sentido inverso y tire.

Fije el clip accesorios en el tubo y guarde los accesorios encima. El soporte para accesorios permanece en el tubo y los accesorios se retiran del soporte, y éste permanece fijo en el tubo (fig.2). Monte el tubo telescópico\*. Ajuste la longitud deseada manteniendo en el tubo (fig.4). Si el aparato está provisto del Compact System con tubos plegables: (fig.3).

- Para utilizarlo, despliegue los 2 tubos hasta que oiga un «clic». Ajuste la longitud deseada.

Encaje el accesorio adecuado en el extremo del tubo (fig.5):

- Para alfombras y moquetas, utilice la boquilla universal en posición cepillo recogido.

**IMPORTANTE** En caso de dificultad de desplazamiento del succionador de aspiración, reduzca la potencia de aspiración del aparato utilizando el variador electrónico del aspirador.

- Para el parquet y suelos lisos: utilice la boquilla en posición cepillo hacia fuera o directamente, utilice la boquilla para parquet\*.

- Para los rincones y los lugares de difícil acceso: utilice la boquilla para ranuras\*.
- Para los muebles: utilice el cepillo\* o el succionador amueblamiento\*.



**IMPORTANTE** Nunca ponga al aspirador en funcionamiento sin bolsa y sin sistema de filtrado (cajetín)

**ATENCIÓN** Pare y desconecte siempre el aspirador antes de cambiar los accesorios

### 2 • Conexión del cable de alimentación y utilización del aspirador

Desenrolle el cable por completo, conecte el aspirador y presione el pedal On/Off (fig.6).

Ajuste la potencia con el variador del aspirador, si su modelo está provisto de una boquilla High Control (fig.7) puede modificar también la potencia de aspiración con el cursor 3 posiciones\*:

- Posición  para telas y amueblamiento (fig.7).
- Posición  para el parquet y suelos lisos (fig.7).
- Posición  para alfombras y moquetas (fig.7).

\* Depende del modelo : se refiere al equipamiento especial que incluyen algunos de los modelos o accesorios opcionales.

## UTILIZACIÓN DEL PRODUCTO

E

### 3 • Colocación y transporte del aparato

Cuando termine de utilizarlo, desconecte el aparato pulsando el pedal de conexión/de conexión y desenchúfelo de la red (fig.8). Guarde el cable presionando sobre el pedal recogecables (fig.9). En posición vertical, coloque el succionador en la posición parking (fig.10).

De este modo, podrá transportar y guardar el aspirador en posición parking (fig.13). Si el aparato está equipado con el Compact System con tubos plegables:

- Guardar los tubos telescópicos (fig.11) y presione el botón «Push» para abrir el tubo y volverlo a plegar.
- Si el aparato está provisto del CLIP'N'STORE, fije el tubo flexible sobre el clip accesorios para guardarlo más fácilmente (fig.12).

## LIMPIEZA Y MANTENIMIENTO

*El aire que respiramos contiene partículas que pueden ser alérgicas: las larvas y deyecciones de ácaros, los mohos, el polen, los humos y los residuos animales (pelos, piel, saliva, orina). Las partículas más finas penetran profundamente en el aparato respiratorio en el que pueden provocar una inflamación y alterar la función respiratoria en conjunto. Los filtros HEPA (High Efficiency Particulate Air Filter, es decir, filtros de Alta Eficacia para las Partículas Aéreas) permiten retener las partículas más finas. Gracias al filtro HEPA, el aire expulsado a la habitación es más sano que el que se aspira.*

**IMPORTANTE** Pare y desenchúfe siempre su aspirador antes del mantenimiento o la limpieza.

### 1 • Cambie la bolsa

El indicador de nivel de bolsa le indica que la bolsa está llena o saturada. Si nota que el aspirador limpia menos, seleccione la potencia máxima y levante la boquilla del suelo. Si el indicador está rojo, cambie la bolsa.

**Abra la tapa del aspirador (fig.15). Retire la bolsa wonderbag (fig.16-17) y deséchela en la basura (fig.18).**

**IMPORTANTE** No reutilice la bolsa wonderbag, es una bolsa de un solo uso.

**Reemplace una nueva bolsa wonderbag en su espacio con ayuda de su anillo (fig.19). Coloque y despliegue la bolsa dentro del compartimento (fig.20). Asegúrese del buen**

funcionamiento de la bolsa antes de volver a cerrar la tapa.

**IMPORTANTE** Nunca ponga a funcionar el aspirador sin una bolsa.

### 2 • Cambie el cajetín del filtro HEPA\* (ref. ZR 0029 01)

**IMPORTANTE** Sustituye el sistema de filtración una vez al año.

**IMPORTANTE** El cajetín filtro HEPA ref. ZR 0029 01 está disponible en su distribuidor o en los Servicios Técnicos Autorizados.

- Abra la tapadera de su aspirador (fig.15). Retire la bolsa wonderbag (fig.16) después retire la cajita filtro HEPA\* (fig.21) y deseche la caja en la basura (fig.22). Coloque el cajetín del filtro HEPA\* (ref. ZR002901) nuevo en su compartimento (fig. 23).
- Vuelva a poner la bolsa wonderbag. Asegúrese de que el cajetín del filtro HEPA\* está bien colocado antes de volver a cerrar la tapa.

**IMPORTANTE** Nunca ponga a funcionar el aspirador sin un casete filtro Hépa. Por este motivo, el aparato está provisto de un sistema de seguridad de existencia de casete filtro Hépa (la tapa no podrá cerrarse si no coloca un casete filtro Hépa).

### 3 • Limpieza del aspirador

Seque los accesorios del aparato con un paño suave y húmedo, y a continuación séquelos. No utilice productos abrasivos ni agresivos.

\* Depende del modelo : se refiere al equipamiento especial que incluyen algunos de los modelos o accesorios opcionales.

**IMPORTANTE** Cuando su aspirador no funcione bien y antes de cualquier verificación apáguelo pulsando el interruptor encendido/apagado.

#### Si el aspirador no se pone en marcha

- El aparato no está enchufado: compruebe si el aparato está correctamente conectado a la toma de corriente.

#### Si el aspirador no aspira

- Uno de los componentes del tubo está atascado: limpie dicho componente o el tubo flexible.
- La tapa está mal cerrada: compruebe que la bolsa está bien colocada y vuelva a cerrar la tapa.

#### Si el aspirador ha perdido fuerza, se escuchan ruidos y silbidos

- Uno de los componentes del tubo está parcialmente atascado: limpie dicho componente o el tubo flexible.
- La bolsa está llena o saturada de polvo: coloque una bolsa nueva.
- Cassetta-filtro HEPA\*: cambie el cajetín filtro HEPA\* (ref. ZR 0029 01) y repléguelo en su compartimento.
- El variador mecánico de potencia del tubo está abierto: ciérrelo\*.

#### Si el indicador luminoso de cambio de bolsa permanece rojo

- La bolsa está llena: coloque una bolsa nueva.

#### Si la boquilla es difícil de colocar

- Ajuste la potencia de aspiración con el variador de 3 posiciones\*

#### Si el cable de alimentación no se recoge completamente

- El cable se introduce lentamente en su compartimento: tire un poco del cable hacia fuera y vuelva a usar recogecables automático.







Si el problema persiste, contacte con un servicio autorizado Rowenta. Consulte la lista de Servicios autorizados o contacte con el servicio de atención al cliente de Rowenta para ver las direcciones en la última página.

## GARANTÍA

- En caso de uso inadecuado o inconforme con el modo de empleo, la marca declina toda responsabilidad y se cancela la garantía.
- Lea atentamente las instrucciones antes de la primera utilización de su aparato: una utilización no conforme al modo de empleo liberaría a Rowenta de cualquier responsabilidad.

\* Depende del modelo : se refiere al equipamiento especial que incluyen algunos de los modelos o accesorios opcionales.



ACCESORIOS*	ASPIRAR	COLOCACIÓN DE LOS ACCESORIOS	PUNTOS DE VENTA
Bolsa Wonderbag 	Bolsa universal.	Instale el anillo en la bolsa Wonderbag, y a continuación colóquela en el compartimento.	Servicio Técnico Autorizado (ver la lista adjunta de las direcciones).
Cepillo para muebles 	Para limpiar los muebles.	Encaje el cepillo para muebles en el extremo de la boquilla o del tubo.	
Boquilla para tapicerías 	Para limpiar los muebles.	Encaje el succionador amueblamiento en el extremo de la culata o del tubo.	
Boquilla para ranuras telescópica 	Para acceder a las esquinas y a los lugares de difícil acceso.	Encaje el succionador ranuras telescópico en el extremo de la culata o del tubo.	
Boquilla parquet 	Para los suelos frágiles.	Coloque el cepillo parquet en el extremo del tubo.	
Mini turbocepillo 	Para aspirar en profundidad los tejidos de mobiliario.	Coloque el mini turbocepillo en el extremo del tubo.	
Turbocepillo 	Para recoger hilos o pelos de animales incrustados en las tapicerías o las moquetas.	Encaje el turbocepillo en el extremo del tubo.	

## MEDIO AMBIENTE

De acuerdo con la reglamentación vigente, todo aparato que esté fuera de servicio debe quedar inutilizado definitivamente. Por ello, se ruega desenchufar y cortar el cable antes de tirar el aparato.



¡ Participe en la conservación del medio ambiente ! !

- ① Su electrodoméstico contiene materiales recuperables y/o reciclables.
- ➔ Entréguelo al final de su vida útil en un Centro de Recogida Específico o en uno de nuestros Servicios Oficiales Post Venta donde será tratado de forma adecuada.

\* Depende del modelo : se refiere al equipamiento especial que incluyen algunos de los modelos o accesorios opcionales.

Para garantir a sua segurança, este aparelho encontra-se em conformidade com as normas e os regulamentos aplicáveis (Directivas sobre Baixa Tensão, Compatibilidade Electromagnética, Meio Ambiente, ...)

## 1 • Conselhos de utilização

O seu aspirador é um aparelho eléctrico: deve ser usado em condições normais de utilização. Utilize e arrume o aparelho fora do alcance das crianças. Nunca deixe o aparelho sem vigilância. Nunca coloque os olhos ou as orelhas ao alcance da escova ou do tubo de aspiração. **Não aspire superfícies que tenham sido molhadas com álcool líquidos, seja qual for a sua natureza, substâncias quentes, substâncias ultra finas (gesso, cimento, cinzas,...) cacos cortantes (vidros), produtos nocivos (dissolventes, decapantes,...), agressivos (ácidos, detergentes,...), inflamáveis e explosivos (à base de gasolina ou de álcool).**

Nunca mergulhe o aparelho em água nem o guarde no exterior.

Nunca utilize o aparelho: se caiu e apresenta danos visíveis ou anomalias de funcionamento. Neste caso, não abra o aparelho mas envie-o para o Centro de Assistência Técnica Autorizado mais próximo ou contacte o Clube Consumidor Rowenta (ver contactos na última página).

## 2 • Alimentação eléctrica

Verifique se a voltagem de utilização do seu aspirador corresponde à da sua instalação eléctrica. Desligue o aparelho retirando a ficha da tomada:

- imediatamente após cada utilização,
- antes de cada mudança de acessórios,
- antes de cada limpeza, operação de manutenção ou substituição de filtro.

Nunca utilize o aparelho:

- se o cabo de alimentação se encontrar de alguma forma danificado. O conjunto enrolador e cabo de alimentação do aspirador tem de ser obrigatoriamente substituído por um Serviço de Assistência Técnica Autorizado dado que são necessárias ferramentas especiais para proceder a qualquer reparação por forma a evitar qualquer tipo de perigo.

## 3 • Reparações

As reparações apenas devem ser efectuadas por especialistas com peças sobresselentes de qualidade. Reparar por si próprio um aparelho pode constituir um perigo para o usuário.

## DESCRIÇÃO

- 1 Tampa
- 2 Indicador de mudança do saco
- 3 Pega de transição
- 4 Abertura de tampa
- 5 Enrolador de cabo
- 6 Compartmento do saco
- 7 Encaixes de suporte do saco
- 8 Abertura de aspiração
- 9 Cassete-filtro HEPA\* ref. ZR 002901
- 10 Botão ligar/desligar
- 11 Compartmento da cassetete-filtro HEPA\*
- 12 SILENCE SYSTEM
- 13 Variador de potência
- 14 Parking vertical
- 15 Saco Wonderbag\*

## Accessórios

- 16 Tubo flexível com pega e variador mecânico de potência\*
- 17 Tubo flexível com pega High Control e cursor de potência 3 posições\*
- 18 Tubo para frestas e rodapés telescópico\*
- 19 Escova para móveis\*
- 20 Suporte de acessórios\*
- 21 Escova para estofos\*
- 22 Tubo para frestas e rodapés\*
- 23 Tubo telescópico\*
- 24 Tubo telescópico dobrável Compact System\*
- 25 Delta silence Force\*
- 26 Escova para todos os tipos de solos\*
- 27 Escova Turbo\*
- 28 Mini escova Turbo\*
- 29 Escova para parquet e solos delicados\*

\* Consoante os modelos:

trata-se de equipamentos específicos para certos modelos ou de acessórios disponíveis em opção.

Graças ao SILENCE SYSTEM (sistema exclusivo ROWENTA), o seu aspirador garante uma redução significativa do ruído no decorrer da sua utilização.

## 1 • Desembalagem

Retire o aparelho da embalagem e os eventuais autocolantes, guarde a garantia e leia com atenção o manual de instruções antes da primeira utilização do aparelho.

## 2 • Conselhos e precauções

O cabo deve ser desenrolado completamente antes de qualquer utilização. Não o bloqueie e não o passe sobre arestas cortantes. Se utilizar uma extensão, certifique-se de que esta se encontra em perfeito estado e dispõe de uma secção adequada à potência do seu aspirador. Nunca desligue o aparelho puxando pelo cabo.

**Nunca coloque o aspirador em funcionamento sem saco e sem sistema de filtragem (cassete).**

O seu aparelho está equipado para este efeito com um sistema de segurança de presença da cassete de filtro HEPA.

Nunca puxe pelo cabo para deslocar o aspirador, deve transportá-lo com a ajuda da pega de transporte do aspirador. Não puxe pelo cabo para levantar o aparelho.

Desligue e retire a ficha da tomada após cada utilização. Pare e desligue sempre o seu aspirador antes de qualquer operação de manutenção ou limpeza. Utilize apenas sacos e filtros de origem Rowenta ou Wonderbag.

Utilize apenas acessórios de origem Rowenta. Verifique se todos os filtros se encontram bem colocados.

No caso de dificuldades na obtenção dos acessórios e filtros para este aspirador, contacte o Clube Consumidor Rowenta (ver contactos na última página).

**Este aparelho não foi concebido para ser utilizado por indivíduos (incluindo crianças) cujas capacidades físicas, sensoriais ou mentais estão diminuídas ou por indivíduos sem experiência ou conhecimentos, excepto no caso de poderem beneficiar, pelo intermédio da pessoa responsável pela sua segurança, de vigilância ou instruções relativas à utilização do aparelho.**

**Mostre a adequação vigiar as crianças para garantir que estas não brincam com o aparelho.**

## UTILIZAÇÃO

### 1 • Montaje de los elementos del aparato

Inspira, com força, o tubo flexível na abertura de aspiração (fig.1) e rode até ficar deslocado.

Para o retirar, rode-a no sentido contrário e puxe. Fixe o suporte para acessórios sobre o tubo e coloque os acessórios. Com o suporte para acessórios sobre o tubo, os acessórios retiram-se do suporte, e o suporte permanece fixado sobre o tubo (fig.2).

Monte o tubo telescópico\*. Regule o comprimento pretendido (fig.4). Se o seu aparelho estiver equipado com o Compact System com tubos dobráveis: (fig.3).

• Para a sua utilização, desdobre os 2 tubos até ouvir um «clic» de bloqueio.

Regule o comprimento pretendido. Encaixe o acessório adequado na extremidade do tubo (fig.5):

• Para os tapetes e as carpetes: utilize a escova com as cerdas recolhidas.

**IMPORTANTE** No caso de dificuldade de deslocação da escova de aspiração, reduza a potência de aspiração do aparelho utilizando o variador electrónico no aspirador.

• Para os parquetes e pavimentos lisos: utilize a escova com as cerdas para fora ou utilize directamente a escova parquet\*.

- Para os cantos e locais de difícil acesso: utilize o tubo para frestas e rodapés\*.
- Para os móveis: utilize a escova\* ou a escova para mobiliário\*.

**IMPORTANTE** Nunca coloque o aspirador a funcionar sem saco e sem sistema de filtragem (cassete).

**ATENÇÃO** Pare e desligue sempre o aspirador antes de substituir os acessórios.

### 2 • Ligação do cabo de alimentação e colocação em funcionamento do aparelho

Desenrole o cabo na totalidade, ligue o aspirador e carregue no pedal Ligar/Desligar (fig.6).

Regule a potência com o variador do aspirador. Se o seu modelo estiver equipado com uma pega High Control (fig.7), também pode

modificar a potência de aspiração com o cursor de 3 posições\*:

- Posição  para tecidos e mobiliário (fig.7).
- Posição  para os parquetes e pavimentos lisos (fig.7).
- Posição  para os tapetes e as carpetes (fig.7).

\* Consoante os modelos:

trata-se de equipamentos específicos para certos modelos ou de acessórios disponíveis em opção.

### 3 • Arrumação e transporte do aparelho

Após a sua utilização, desligue o aspirador pressionando no botão Ligar/Desligar e retire a ficha da tomada (fig.8). Arrume o cabo de alimentação pressionando no botão do enrolador do cabo (fig.9). Na vertical, coloque a escova na posição parking (fig.10). Poderá, deste modo, transportar e arrumar o aspirador na posição parking (fig.13).

Se o seu aparelho estiver equipado com o Compact System com tubos dobráveis:

- Empurre para dentro os tubos telescópicos (fig.11) e prima o botão «Push» para abrir o tubo e dobre-o.
- Se o seu aparelho estiver equipado com o sistema CLIP'N'STORE, fixe o tubo flexível no suporte para acessórios por forma a facilitar a arrumação (fig.12).

## LIMPEZA E MANUTENÇÃO

*O ar que respiramos contém partículas que podem ser alergénicas: as larvas e dejectos dos ácaros, os bolores, o pólen, os fumos e os resíduos de animais (pêlos, pele, saliva, urina). As partículas mais finas penetram profundamente no aparelho respiratório, onde podem provocar uma inflamação e alterar a função respiratória no seu todo.*

*Os filtros HEPA (High Efficiency Particulate Air Filter, isto é, filtros de Alta Eficácia para Partículas Aéreas) permitem reter as partículas mais finas.*

*Graças ao filtro HEPA, o ar lançado para o compartimento é mais saudável do que o ar aspirado.*

**IMPORTANTE** Pare e desligue sempre o seu aspirador antes de qualquer operação de manutenção ou limpeza.

### 1 • Mude o saco

O indicador de mudança de saco indica-lhe que o saco está cheio e saturado. Se constatar uma diminuição na eficiência do seu aparelho, regule a potência ao máximo e mantenha a escova levantada no chão. Se o indicador exibir uma luz fixa e parpada, substitua o saco.

**Abra a tampa do seu aspirador (fig.15). Retire o saco wonderbag (fig.16-17) e deite-o no lixo (fig.18)**

**IMPORTANTE** Não reutilize o saco wonderbag dado que este é um saco de utilização única.

**Coloque um novo saco wonderbag no suporte do saco graças ao respectivo anel (fig. 19).**

Coloque y despliegue la bolsa dentro del compartimento (fig.20). Asegúrese del buen funcionamiento de la bolsa antes de volver a cerrar la tapa.

**IMPORTANTE** Nunca coloque o aspirador a funcionar sem o saco.

### 2 • Mude a cassette-filtro HEPA\* (ref. ZR 0029 01)

**IMPORTANTE** Substitua o sistema de filtragem uma vez por ano.

A cassette-filtro HEPAref. ZR 0029 01 encontra-se disponível no seu revendedor ou nos Serviços de Assistência Técnica autorizados Rowenta.

- Abra a tampa do aspirador (fig. 15). Retire o saco wonderbag (fig. 16) e, de seguida, retire a cassette de filtro HEPA\* (fig. 21) e deite-a no lixo (fig. 22). Coloque a nova cassette-filtro HEPA\* (ref. ZR0029 01) no respectivo compartimento (fig.23).
- Volte a colocar o saco wonderbag. Asegúrese de que el cajetín del filtro HEPA\* está bien colocado antes de volver a cerrar la tapa.

**IMPORTANTE** Nunca coloque o aspirador a funcionar sem o filtro Hepa. Neste sentido, o seu aparelho encontra-se equipado com um sistema de segurança de presença do filtro Hepa (a tampa não fecha enquanto não tiver colocado o filtro Hepa).

### 3 • Limpe o aspirador

Limpe os acessórios do aparelho com um pano macio e húmido e, depois, seque-os. Não utilize produtos agressivos ou abrasivos.

\* Consoante os modelos:

trata-se de equipamentos específicos para certos modelos ou de acessórios disponíveis em opção.

# RESOLUÇÃO DE AVARIAS

P

**IMPORTANTE** Assim que o seu aspirador apresentar um problema de funcionamento e antes de proceder a qualquer verificação páre-o carregando no botão.

## No caso do aspirador não arrancar

- O aparelho não está ligado. Verifique se o aparelho se encontra correctamente ligado.

## No caso do aspirador não aspirar

- Um acessório ou o tubo flexível está entupido: desentupa o acessório ou o tubo flexível.
- A tampa está mal fechada: verifique se o saco se encontra correctamente colocado e volte a fechar a tampa.

## No caso do aspirador não aspirar, fazer barulho ou emitir um som agudo

- Um acessório ou o tubo flexível está entupido: desentupa o acessório ou o tubo flexível.
- O saco está cheio ou saturado de poeiras finas: substitua o saco.
- O filtro está saturado: mude a cassette-filtro HEPA\* (ref. ZR 0029 01) e volte a colocá-la no respectivo compartiment

- O variador mecânico de potência na pega está aberto: feche o variador mecânico de potência\*.

## Se o indicador de mudança do saco exibir uma luz fixa encarnada

- O saco está saturado : substitua o saco.

## No caso de ser difícil deslocar a escova

- Regule a potência de aspiração com o variador de 3 posições:

## No caso do cabo não enfiar na totalidade

- O cabo está bloqueado: retire todo o cabo para frente e carregue no botão.

Se algum destes problemas persistir, dirija-se ao Serviço de Assistência Técnica Rowenta. Consulte a lista dos Serviços de Assistência Técnica Autorizados Rowenta ou contacte o Centro de Consumidor Rowenta.

## GARANTIA







- Este aparelho foi concebido apenas para um uso doméstico, uma utilização inadequada ou não conforme ao manual de instruções liberta a marca de qualquer responsabilidade e anula a garantia.
- Leia atentamente as instruções de utilização antes de utilizar o aparelho pela primeira vez: uma utilização não conforme ao manual de instruções liberta a Rowenta de qualquer responsabilidade.

\* Consoante os modelos:

trata-se de equipamentos específicos para certos modelos ou de acessórios disponíveis em opção.

# UTILIZAÇÃO DOS ACESSÓRIOS

P

ACESSÓRIOS*	UTILIZAÇÃO	COLOCAÇÃO DO ACESSÓRIO	LOCAIS DE AQUISIÇÃO
<p>Saco Wonderbag</p> 	Saco universal.	Instale o anel sobre o saco Wonderbag e, de seguida, coloque-o no interior do compartimento.	<p>Serviços de Assistência Técnica Autorizados Rowenta (consulte a lista dos endereços em anexo) ou contacto o Clube Consumidor Rowenta.</p>
<p>Escova para móveis</p> 	Para aspirar móveis.	Encaixe a escova para móveis na extremidade da pega ou do tubo.	
<p>Escova para estofos</p> 	Para aspirar móveis.	Insira a escova para mobiliário na extremidade da pega ou do tubo.	
<p>Tubo para frestas e rodapés telescópico</p> 	Para aceder aos cantos e zonas de difícil acesso.	Insira o tubo para frestas e rodapés telescópico na extremidade da pega ou do tubo.	
<p>Escova para parquet e solos delicados</p> 	Para os solos delicados.	Insira a escova na extremidade do tubo.	
<p>Mini escova Turbo</p> 	Para limpar em profundidade os tecidos do mobiliário (sofás, colchões...).	Para limpar em profundidade os tecidos do mobiliário (sofás, colchões...).	
<p>Escova Turbo</p> 	Para retirar os fios e os pêlos de animais incrustados nos tapetes e carpetes.	Insira a escova-turbo na extremidade do tubo.	

## MEIO AMBIENTE

Nos termos da regulamentação em vigor, qualquer aparelho não utilizado deve ser tornado definitivamente inutilizável: desligue e corte o cabo de alimentação antes de eliminar o aparelho.



Proteção do ambiente em primeiro lugar!

- ① O seu produto contém materiais que podem ser recuperados ou reciclados.
- ➔ Entregue-o num ponto de recolha para possibilitar o seu tratamento

\* Consoante os modelos:

trata-se de equipamentos específicos para certos modelos ou de acessórios disponíveis em opção.

Per garantire la vostra sicurezza, l'apparecchio è conforme alle norme e ai regolamenti vigenti (direttive sulla bassa tensione, compatibilità elettromagnetica, ambiente, ecc.).

## 1 • Condizioni d'utilizzo

Il vostro aspirapolvere va utilizzato nelle condizioni normalmente previste per gli apparecchi elettrici. Pertanto utilizzatelo e riponetelo lontano dalla portata dei bambini. Non lasciate mai funzionare l'apparecchio senza sorveglianza. Non tenete mai le bocchette o l'estremità del tubo vicino agli occhi o alle orecchie.

**Non aspirate superfici bagnate con alcool, nessun genere di sostanze liquide o acqua, né sostanze calde, sostanze ultrafini (gesso, cemento, cenere, ecc.) grossi detriti affilati (vetro), prodotti nocivi (solventi, sverniciatori, ecc.), aggressivi (acidi, detersivi, ecc.), infiammabili ed esplosivi (a base di benzina o alcool).**

Non immergete l'apparecchio nell'acqua, non gettate acqua sull'apparecchio e non lasciatelo all'aperto.

Non utilizzate l'apparecchio se è caduto, e presenta danni visibili o anomalie di funzionamento. In questo caso, non portate l'apparecchio ma portatelo presso il centro

assistenza autorizzato più vicino, oppure contattate il servizio consumatori Rowenta (vedere i recapiti nell'ultima pagina).

## 2 • Alimentazione elettrica

Verificate che la tensione d'utilizzo (voltage) dell'apparecchio corrisponda bene a quella del vostro impianto.

L'apparecchio va staccato dalla corrente (staccarlo dalla presa) :

- subito dopo l'utilizzo,
- prima di ogni sostituzione di accessori,
- prima di ogni operazione di pulizia, manutenzione o sostituzione di filtro.

Non utilizzate l'apparecchio se:

- il cavo è danneggiato. L'insieme avvolgicavo e cavo del vostro aspirapolvere deve essere assolutamente sostituito da un centro assistenza autorizzato poichè, per evitare pericoli, devono essere utilizzati speciali accessori per effettuare qualunque tipo di riparazione.

## 3 • Riparazioni

Le riparazioni vanno effettuate esclusivamente da specialisti e con ricambi originali. Riparare da soli un apparecchio può costituire un pericolo per l'utente.

## DESCRIZIONE

- 1 Capote
- 2 Spia di sostituzione sacchetto
- 3 Maniglia per il trasporto
- 4 Apertura dell'archivio
- 5 Pedale avvolgicavo
- 6 Scoperto sacco
- 7 Porta sacchetto
- 8 Bocchetta di aspirazione
- 9 Cassetta filtro HEPA\* rif. ZR 002901
- 10 Pedale avvio/arresto
- 11 Scoperto cassetta-filtro HEPA\*
- 12 SILENCE SYSTEM
- 13 Variatore di potenza
- 14 Posizione di parcheggio verticale
- 15 Sacchetto Wonderbag\*

## Accessori

- 16 Flessibile con beccuccio e variatore meccanico di potenza\*
- 17 Flessibile con beccuccio High Control e manopola di variazione della potenza a 3 posizioni\*
- 18 Bocchetta fessura telescopica\*
- 19 Spazzola mobilio\*
- 20 Clip accessori\*
- 21 Bocchetta per imbottiti\*
- 22 Bocchetta fessura\*
- 23 Tubo telescopico\*
- 24 Tubo telescopico pieghevole Compact System\*
- 25 Delta silence Force\*
- 26 Spazzola universale\*
- 27 Turbospazzola\*
- 28 Mini turbospazzola\*
- 29 Spazzola parquet\*

\*Secondo il modello: Si tratta di dotazioni specifiche a certi modelli o di accessori disponibili in opzione.

# PRIMA DEL PRIMO UTILIZZO

1

Grazie al SILENCE SYSTEM (sistema esclusivo ROWENTA) il vostro aspirapolvere garantisce una notevole riduzione della rumorosità durante l'uso.

## 1 • Disimballaggio

Aprire la confezione e rimuovere tutte le etichette dal prodotto, conservate il vostro buono di garanzia e leggete attentamente le istruzioni per l'uso prima del primo utilizzo dell'apparecchio.

## 2 • Consigli e precauzioni

Prima di ogni utilizzo, il cavo va srotolato completamente. Non bloccatelo e non fatelo passare su profili taglienti. Se utilizzate una prolunga elettrica, verificate che sia in perfette condizioni e che abbia una sezione adatta alla potenza del vostro aspirapolvere. Non esercitate trazioni sul cavo per staccarlo dalla corrente. **Non fate mai funzionare l'aspirapolvere senza sacco e senza sistema di filtraggio (cassette).** Questo apparecchio è dotato di un sistema di sicurezza che rileva la presenza della cassetta filtro HEPA. Non spostate l'aspirapolvere tirandolo per

il cavo, l'apparecchio deve essere spostato impugnando l'apposita maniglia di trasporto. Non utilizzate il cavo per sollevare l'apparecchio. Spegnete e scollegate l'aspirapolvere dopo ogni utilizzo.

L'apparecchio va sempre spento e staccato dalla corrente prima della pulizia o della manutenzione. Utilizzate solo sacchetti e filtri originali Rowenta o Wonderbag.

Utilizzate solo accessori originali Rowenta. Verificate il corretto posizionamento di tutti i filtri.

In caso di difficoltà nel reperire gli accessori e i filtri per questo aspirapolvere, contattate il servizio consumatori Rowenta (vedere dati nell'ultima pagina).

**Questo apparecchio non deve essere utilizzato da persone (compresi i bambini) con capacità fisiche, sensoriali o mentali ridotte o da persone prive di esperienza o di conoscenza, a meno che una persona responsabile della loro sicurezza li sorvegli e li abbia preventivamente informati sull'uso dell'apparecchio.**

**È vietato sorvegliare i bambini per assicurarsi che non giochino con l'apparecchio.**

# UTILIZZO

## 1 • Assemblaggio degli elementi dell'apparecchio

Inserite saldamente il flessibile nell'apertura di aspirazione (fig.1) e girate fino a bloccarlo. Per estrarlo, ruotate in senso contrario e tirate. Fissate la clip accessori al tubo e inseritevi gli accessori. Il supporto accessori resta sul tubo, gli accessori si tolgono dal supporto ed è sempre fisso sul tubo (fig.2). Assemblate il tubo di aspirazione\*. Regolate la lunghezza desiderata (fig.3). Se il vostro apparecchio è dotato di Comfort System con tubi pieghevoli (fig.3).

- Per l'utilizzo, srotolate i due tubi fino ad udire un «click». Regolate la lunghezza desiderata. Inserite l'accessorio adatto al lavoro da eseguire all'estremità del tubo (fig.5):
  - Per i tappeti e le moquette: la spazzola deve essere posta in posizione alta, spazzola dentro.

**IMPORTANTE** In caso di difficoltà di spostamento della bocchetta di aspirazione, ridurre la potenza d'aspirazione dell'apparecchio utilizzando il variatore elettronico sull'aspirapolvere..

- Per i parquet e i pavimenti lisci: utilizzate la bocchetta in posizione spazzola estratta oppure utilizzate direttamente la bocchetta parquet\*.
- Per gli angoli e i punti difficili da raggiungere: utilizzate la bocchetta per fessure\*.

- Per i mobili: utilizzate la spazzola\* o la bocchetta per mobilio\*.



**IMPORTANTE** Non fare mai funzionare l'aspirapolvere senza sacchetto e senza sistema filtrante (cassetta).

**Attenzione** Spegnete e staccare sempre dalla corrente l'aspirapolvere prima di cambiare accessori.

## 2 • Collegamento del cavo e messa in funzione dell'aspirapolvere

Svolgete completamente il cavo, collegate l'aspirapolvere alla presa di corrente e premete il pedale On/Off (fig.6).

Regolate la potenza mediante il variatore di aspirazione; se il modello è dotato di beccuccio High Control (fig.7) potete anche regolare la potenza di aspirazione mediante la manopola a 3 posizioni\*:

- Posizione  per tessuti e mobilio (fig.7).
- Posizione  per i parquet e i pavimenti lisci (fig.7).
- Posizione  per i tappeti e le moquette (fig.7).

\*Secondo il modello: Si tratta di dotazioni specifiche a certi modelli o di accessori disponibili in opzione.



### 3 • Riporre e trasportare l'apparecchio

Dopo l'utilizzo spegnete l'aspirapolvere premendo sull'apposito pedale avvio/arresto e disinserite il cavo elettrico (fig.8). Premete il pedale avvolgicavo fino al completo avvolgimento del cavo (fig.9). In posizione verticale, sistemate la bocchetta nel suo supporto (fig. 10). Potrete così trasportare e riporre

l'aspirapolvere in posizione parking (fig.13). Se il vostro apparecchio è dotato di Compact System con tubi pieghevoli:

- Fate rientrare i tubi telescopici (fig.11) e premete il tasto «Push» per aprire il tubo e ripiegatelo.
- Se il vostro apparecchio è di tipo CLIP'N'STORE, fissate il flessibile sulla clip accessori per riporlo in modo più agevole (fig.12).

## PULIZIA E MANUTENZIONE

*L'aria che respiriamo contiene particelle che possono essere allergene: le larve e le deiezioni di acari, le muffe, il polline, i fumi e i residui animali (peli, pelle, saliva, urina). Le particelle più sottili penetrano profondamente nell'apparato respiratorio, dove possono provocare un'inflammatione e alterare la funzione respiratoria nel suo complesso. I filtri HEPA (High Efficiency Particulate Air Filter, ovvero filtri ad Alta Efficacia per le Particelle Aeree) permettono di trattenere le particelle più sottili.*

*Grazie al filtro HEPA, l'aria rilasciata nell'ambiente è più sana dell'aria aspirata.*

**IMPORTANTE** L'apparecchio va sempre spento e staccato dalla corrente prima della pulizia o della manutenzione.

### 1 • Cambiate sacco

La spia di sostituzione del sacchetto vi indica che il sacchetto è pieno o saturo. Se constatate una diminuzione dell'efficienza del vostro apparecchio, selezionate la potenza massima e manovrate la spazzola sollevata dal pavimento. Se la spia resta rossa, sostituite il sacco.

**Aprire il coperchio dell'aspirapolvere (fig.15). Togliere il sacchetto wonderbag (fig.16-17) e buttarlo nella pattumiera (fig.18).**

**IMPORTANTE** Non riutilizzare il sacchetto wonderbag perché si tratta di un sacchetto monouso.

**Mettere un nuovo sacchetto wonderbag nel supporto sacchetto grazie al suo anello (fig.19).** Sistemate accuratamente il sacchetto all'interno dell'apposito scomparto (fig.20). Assicuratevi del corretto posizionamento del sacco prima di richiudere il coperchio.

**IMPORTANTE** Non mettete mai in funzione l'apparecchio senza sacchetto.

### 2 • Cambiate la cassetta filtro HEPA\* (rif. ZR 0029 01)

**IMPORTANTE** Sostituite il sistema di filtraggio una volta l'anno.

La cassetta-filtro HEPA rif. ZR 0029 01 è disponibile presso il vostro rivenditore o presso i Centri di assistenza autorizzati.

- Aprire il coperchio dell'aspirapolvere (fig.15). Togliere il sacchetto wonderbag (fig. 16) poi togliere la cassetta filtro HEPA\* (fig.21) e buttarla via nella pattumiera (fig.22).

Rimettete la nuova cassetta filtro HEPA\* (rif. ZR002901) nel suo vano (fig.23).

- Rimettere il sacchetto wonderbag. Assicuratevi del corretto posizionamento della cassetta filtro HEPA\* prima di richiudere il coperchio.

**IMPORTANTE** Non mettete mai in funzione l'apparecchio senza cassetta-filtro Hepa. Il vostro apparecchio è dotato di un sistema di sicurezza che rileva la presenza della cassetta-filtro Hepa (il coperchio non si chiude in sua assenza).

### 3 • Pulite il vostro aspirapolvere

Pulite gli accessori dell'aspirapolvere con un panno morbido e umido, quindi asciugateli. Non utilizzate prodotti aggressivi o abrasivi.

\*Secondo il modello: Si tratta di dotazioni specifiche a certi modelli o di accessori disponibili in opzione.

## RISOLUZIONE PROBLEMI

1

**IMPORTANTE** Se l'aspirapolvere non funziona bene e prima di ogni verifica spegnerlo premendo sul comando **Acceso/Spento**.

### Se il Vostro aspirapolvere non si accende

- L'apparecchio non è alimentato: verificate che l'apparecchio sia ben

### Se il Vostro aspirapolvere non aspira

- Un accessorio o il flessibile sono ostruiti: liberate l'accessorio o il flessibile dalle ostruzioni.
- Il coperchio non è ben chiuso: verificate che il sacchetto sia posizionato correttamente e richiudete il coperchio.

### Se il Vostro aspirapolvere non aspira bene, fa rumore, fischia

- Un accessorio o il flessibile sono parzialmente ostruiti: stappate l'accessorio o il flessibile.
- Il sacchetto è pieno o saturo di polvere fine: sostituite il sacco o svuotate il contenuto del sacco in tessuto.
- Il filtro è pieno: sostituite la cassetta filtro HEPA\* (rif. ZR 0029 01) e sistematela nell'apposito scomparto.

- Il variatore meccanico di potenza sull'impugnatura è aperto: chiudete il variatore meccanico di potenza\*.

### Se la spia di sostituzione del sacchetto rimane rossa

- Il sacco è saturo: sostituite il sacco.

### Se la spazzola è difficile da spostare

- Regolate la potenza di aspirazione mediante il variatore a 3 posizioni\*

### Se il cavo non si riavvolge completamente

- Il cavo è rallentato: se trattata: svolgete di nuovo il cavo e premete sull'apposito pedale avvolgicavo.







Se il problema persiste, affidate il Vostro aspirapolvere al Centro di Assistenza Tecnica Autorizzato Rowenta più vicino. Consultate la lista dei Centri di Assistenza Tecnica Autorizzati Rowenta o contattate il Servizio Clienti Rowenta (vedere i recapiti nell'ultima pagina).

## GARANZIA

- La responsabilità del Marchio non sarà coinvolta in caso d'utilizzo improprio o non conforme alle istruzioni fornite e la garanzia sarà annullata.
- Leggete attentamente queste istruzioni prima del primo uso del Vostro apparecchio: in caso di uso non conforme alle istruzioni, Rowenta declina ogni responsabilità.

\*Secondo il modello: Si tratta di dotazioni specifiche a certi modelli o di accessori disponibili in opzione.



ACCESSORI*	ASPIRARE	INSTALLAZIONE DELL'ACCESSORIO	LUOGO DI ACQUISTO
Sacchetto Wonderbag 	Sacchetto universale.	Montate l'anello sul sacchetto Wonderbag, quindi sistematelo all'interno dello scomparto.	Centri Assistenza Autorizzati Rowenta (vedere l'elenco degli indirizzi qui allegato)
Spazzola mobilio 	Per pulire i mobili.	Inserite la spazzola mobilio all'estremità del beccuccio o del tubo.	
Bocchetta fessura 	Per pulire i mobili.	Inserite la bocchetta mobilio all'estremità del beccuccio o del tubo.	
Bocchetta fessura telescopica 	Per accedere agli angoli e ai punti più difficili da raggiungere.	Inserite la bocchetta fessura telescopica all'estremità del beccuccio o del tubo.	
Spazzola parquet 	Per le superfici fragili.	Agganciate la spazzola parquet sull'estremità del tubo.	
Mini turbospazzola 	Per pulire in profondità i tessuti d'arredamento.	Agganciate la mini turbospazzola sull'estremità del tubo.	
Turbospazzola 	Per togliere fili e peli di animali da tappeti e moquette.	Agganciate la turbospazzola sull'estremità del tubo.	

## AMBIENTE

Conformemente alla regolamentazione in vigore, ogni apparecchio fuori uso va reso definitivamente inutilizzabile: staccare e tagliare il filo prima di gettare l'apparecchio.



**Partecipiamo alla protezione dell'ambiente !**

- ① Il vostro apparecchio è composto da diversi materiali che possono essere riciclati.
- ➔ Lasciatelo in un punto di raccolta o presso un Centro Assistenza Autorizzato.

\*Secondo il modello: Si tratta di dotazioni specifiche a certi modelli o di accessori disponibili in opzione.

Για την ασφάλειά σας, η συσκευή αυτή είναι σύμφωνη με τα ισχύοντα πρότυπα και κανονισμούς (Οδηγίες περί χαμηλής τάσης, ηλεκτρομαγνητικής συμβατότητας, περιβάλλοντος).

## 1 • Οδηγίες Χρήσης

Η σκούπα σας είναι μια ηλεκτρική συσκευή και για τον λόγο αυτό πρέπει να τηρείτε τις οδηγίες χρήσης. Να χρησιμοποιείτε και να αποθηκεύετε την συσκευή μακριά από τα παιδιά. Μην την αφήνετε ποτέ να λειτουργεί χωρίς επίτηρηση. Μην κρατάτε το πέλμα ή την άκρη του σωλήνα κοντά στα μάτια και τα αυτιά.

**Μην σκουπίζετε επιφάνειες που είναι βρεγμένες με οινόπνευμα, ζεστές ουσίες, ουσίες υπερβολικά λεπτόκοκκες (γύψο, τσιμέντο, στάχτες...), μεγάλα αιχμηρά θραύσματα (γυαλί, προϊόντα βλαβερά (διαλυτικά, διαβρωτικά...), εύφλεκτα και εκρηκτικά (με βάση την βενζίνη ή το οινόπνευμα).** Μην βυθίζετε ποτέ την συσκευή στο νερό και μην την τοποθετείτε σε εξωτερικό χώρο.

Μην χρησιμοποιείτε την συσκευή : εάν έχει πέσει και παρουσιάζει φθορές ή προβλήματα στην λειτουργία. Σε τέτοια περίπτωση, μην ανοίξετε τη συσκευή αλλά στείλτε την στο κοντινότερο Εξουσιοδοτημένο Κέντρο Εξυπηρέτησης ή επικοινωνήστε με το κέντρο καταναλωτών της Rowenta. (δείτε τις πληροφορίες επικοινωνίας στην τελευταία σελίδα).

## 2 • Τροφοδότηση ηλεκτρικού ρεύματος

Ελέγξτε ότι η τάση λειτουργίας που αναγράφεται στην σκούπα σας αντιστοιχεί με εκείνη της ηλεκτρικής σας εγκατάστασης.

Αποσυνδέστε την συσκευή βγάζοντάς την από την πρίζα:

- αμέσως μετά την χρήση,
  - πριν από κάθε αλλαγή εξαρτημάτων,
  - πριν από κάθε καθαρισμό, συντήρηση ή αλλαγή φίλτρου.
- Μην χρησιμοποιείτε την συσκευή :
- εάν το καλώδιο είναι ελαστικό. Το σύστημα τυλίγματος καλωδίου και το καλώδιο της ηλεκτρικής σας σκούπας πρέπει οπωσδήποτε να αντικατασταθούν με Εξουσιοδοτημένο Κέντρο Εξυπηρέτησης, καθώς χρειάζονται ειδικά εργαλεία για την εκτέλεση κάθε επισκευής για να αποφευχθεί ο πιθανός κίνδυνος.

## 3 • Επισκευές

Οι επισκευές πρέπει να γίνονται μόνο από ειδικούς με καινούργια ανταλλακτικά. Η επισκευή από τον χρήστη μπορεί να αποβεί επικίνδυνη για τον ίδιο.

## ΠΕΡΙΓΡΑΦΗ ΤΗΣ ΣΥΣΤΗΜΑΤΟΣ

- 1 Καπάκι
- 2 Ένδειξη αντικατάστασης σακούλας
- 3 Λαβή μεταφοράς
- 4 Άνοιγμα τροφοδοτικού
- 5 Ποδόπλητρο για την περιτύλιξη καλωδίου
- 6 Θήκη σακούλας
- 7 Θήκη σακούλας
- 8 Άνοιγμα απορρόφησης
- 9 Κασέτα φίλτρου HEPA\* κωδ. ZR 0029 01
- 10 Πλήκτρο λειτουργίας
- 11 Θήκη κασέτας φίλτρου HEPA
- 12 SILENCE SYSTEM
- 13 Διακόπτης έντασης
- 14 Κάθετη στάθμευση
- 15 Σακούλα Wonderbag\*

## Εξαρτήματα

- 16 Εύκαμπτος σωλήνας με λαβή και μηχανικός διακόπτης έντασης\*
- 17 Εύκαμπτος σωλήνας με λαβή High Control και διακόπτης έντασης 3 θέσεων\*
- 18 Τηλεσκοπικό ακροφύσιο με σχισμή\*
- 19 Βούρτσα για τα έπιπλα\*
- 20 Πλαστικό εξαρτημάτων\*
- 21 Ειδικό εξάρτημα για τα έπιπλα, τα καλύμματα και τις ταπετσαρίες\*
- 22 Ακροφύσιο με σχισμή\*
- 23 Τηλεσκοπικός σωλήνας\*
- 24 Εύκαμπτος τηλεσκοπικός σωλήνας Compact System\*
- 25 Πέλμα Delta silence Force\*
- 26 Πέλμα για όλες τις επιφάνειες\*
- 27 Βούρτσα Turbo\*
- 28 Μικρή βούρτσα Turbo\*
- 29 Ειδικό πέλμα για το πάτωμα\*

\* Ανάλογα με το μοντέλο, πρόκειται για εξοπλισμούς που είναι ειδικά σε ορισμένα μοντέλα ή για εξαρτήματα που είναι διαθέσιμα προαιρετικά.

Η ηλεκτρική σας σκούπα χάρη στο SILENCE SYSTEM (αποκλειστικό σύστημα ROWENTA) που διαθέτει εγγυάται τη σημαντική μείωση του θορύβου κατά τη χρήση της.

### 1 • Συμβουλές και προφυλάξεις

Αφαιρέστε και πετάξτε τη συσκευασία και όλες τις ενδεχόμενες ετικέτες της συσκευής, φυλάξτε την εγγύηση και διαβάστε προσεκτικά τις οδηγίες χρήσεων πριν χρησιμοποιήσετε για πρώτη φορά τη συσκευή σας.

### 2 • Συμβουλές και προφυλάξεις

Πριν από κάθε χρήση το καλώδιο πρέπει να ξετυλίγεται εντελώς και να μην πιέζεται από αιχμηρά αντικείμενα. Μην χρησιμοποιείτε το καλώδιο για να αναστηλώσετε την συσκευή.

Εάν χρησιμοποιείτε μπαταντέζα, βεβαιωθείτε ότι είναι σε άριστη κατάσταση και ότι η ισχύς της αντιστοιχεί στην ισχύ που αναγράφεται στην σκούπα σας. Ποτέ μην χρησιμοποιείτε την ηλεκτρική σας σκούπα, χωρίς σύστημα φιλτραρίσματος (κασέτα).

Η συσκευή σας διαθέτει για τον σκοπό αυτό ένα σύστημα ασφαλείας ως προς την παρουσία της κασέτας φίλτρου HEPA.

Ποτέ μην αποσυνδέετε την συσκευή τραβώντας την από το καλώδιο.

Σταματήστε και αποσυνδέστε την συσκευή μετά από κάθε χρήση. Πάντοτε να σταματάτε την λειτουργία και να αποσυνδέετε την συσκευή πριν από την συντήρηση ή τον καθαρισμό.

Χρησιμοποιείτε αποκλειστικά και μόνο γνήσιες σακούλες σκόνης και φίλτρα της Rowenta ή Wonderbag. Χρησιμοποιείτε αποκλειστικά και μόνο γνήσια εξαρτήματα και φίλτρα της Rowenta. Βεβαιωθείτε ότι όλα τα φίλτρα βρίσκονται στην σωστή θέση. Στην περίπτωση που συναντήσετε δυσκολίες στο να προμηθευτείτε τα εξαρτήματα και τα φίλτρα για την παρούσα ηλεκτρική σκούπα, επικοινωνήστε με το κέντρο καταναλωτών της Rowenta (δείτε τις πληροφορίες επικοινωνίας στην τελευταία σελίδα).

Η παρούσα συσκευή δεν πρέπει να χρησιμοποιείται από άτομα (συμπεριλαμβανομένων των παιδιών) των οποίων η σωματική, αίσθητήρια ή πνευματική ικανότητα είναι μερική ή από άτομα χωρίς εμπειρία ή γνώση προς τη χρήση, εκτός εάν τα άτομα αυτά βρίσκονται υπό επίβλεψη ή ακολουθούν τις οδηγίες που αφορούν στη χρήση της συσκευής από κάποιο άτομο που είναι υπεύθυνο προς την ασφάλειά τους. Τα παιδιά πρέπει να βρίσκονται υπό επίβλεψη των ενηλίκων να διασφαλιστεί ότι δεν θα χρησιμοποιήσουν τη συσκευή ως παιχνίδι.

## ΧΡΗΣΗ

### 1 • Συναρμολόγηση των μερών της συσκευής

Τοποθετήστε με δύναμη τον εύκαμπο σωλήνα (fig.1) μέσα στο άνοιγμα αναρρόφησης και περπατάτε μέχρι να ασφαλίσει. Για να τον βγάλετε, στρέψτε τον προς την αντίθετη φορά και τραβήξτε.

Στερεώστε το πιαστράκι εξαρτήματος πάνω στον σωλήνα και φυλάξτε τα παραπάνω εξαρτήματα.

Η βάση εξαρτημάτων μένει τακτοποιημένη στον σωλήνα, τα εξαρτήματα αφαιρούνται εύκολα από τη βάση ενώ η βάση παραμένει στερεωμένη στον σωλήνα (fig.2).

Συναρμολογήστε τον ηλεκτροκίνητο σωλήνα\*. Ρυθμίστε τον στο επιθυμητό μήκος (fig.4). Εάν η συσκευή σας διαθέτει Compaq System με εύκαμπους σωλήνες : (fig.3).

- Για τη χρήση, ξεδιπλώστε τους 2 σωλήνες έως ότου ακουστεί το χαρακτηριστικό κλικ.
- Ρυθμίστε το επιθυμητό μήκος. Προσαρμόστε το εξάρτημα που επιθυμείτε στο άκρο του σωλήνα (fig.5):

- Για τα χαλιά και τις μοκέτες: χρησιμοποιήστε το ακροφύσιο στη θέση επιλογής χωρίς βούρτσα.

**ΣΗΜΑΝΤΙΚΟ** Σε περίπτωση δυσκολίας μετατόπισης του στόμιου αναρρόφησης, μειώστε την ένταση αναρρόφησης της συσκευής χρησιμοποιώντας τον ηλεκτρονικό διακόπτη που βρίσκεται πάνω στην ηλεκτρική σκούπα.

- Για το παρκέ και τις λείες επιφάνειες: χρησιμοποιήστε το ακροφύσιο στη θέση επιλογής με βούρτσα, ή χρησιμοποιήστε κατευθιανό το ακροφύσιο παρκέ\*.

- Για τις γωνίες και τα σημεία δύσκολης πρόσβασης: χρησιμοποιήστε το ακροφύσιο με σχισμή\*.
- Για τα έπιπλα: χρησιμοποιήστε την βούρτσα\* ή το ακροφύσιο επίπλων\*.



**ΣΗΜΑΝΤΙΚΟ** Ποτέ μην χρησιμοποιείτε την ηλεκτρική σας σκούπα, χωρίς σύστημα φιλτραρίσματος (κασέτα).

**ΠΡΟΣΟΧΗ** Απενεργοποιείτε πάντα την ηλεκτρική σκούπα και βγάξτε το φως από την πρίζα προτού αλλάξετε εξαρτήματα.

### 2 • Σύνδεση του καλωδίου στο ρεύμα και έναρξη λειτουργίας της συσκευής

Ξετυλίξτε όλο το καλώδιο ρεύματος, συνδέστε την ηλεκτρική σας σκούπα στο ρεύμα και πατήστε τον διακόπτη ON/OFF (fig.6).

Ρυθμίστε την ένταση με τον διακόπτη της ηλεκτρικής σκούπας, εάν το μοντέλο σας διαθέτει σωλήνα High Control (fig.7) μπορείτε επίσης να αλλάξετε την ένταση αναρρόφησης με τον διακόπτη 3 θέσεων\* :

- θέση  για υφάσματα και έπιπλα (fig.7).
- θέση  Για το παρκέ και τις λείες επιφάνειες (fig.7).
- θέση  Για τα χαλιά και τις μοκέτες (fig.7).

\* Ανάλογα με το μοντέλο, πρόκειται για εξοπλισμούς που είναι ειδική σε ορισμένα μοντέλα ή για εξαρτήματα που είναι διαθέσιμα προαιρετικά.

### 3 • Αποθήκευση και μεταφορά της συσκευής

Μετά από την χρήση, σταματήστε την λειτουργία της συσκευής σας πατώντας τον διακόπτη ON/OFF και αποσυνδέστε τη από το ρεύμα (fig.8). Φυλάξτε το καλώδιο πατώντας το πλήκτρο τυλίγματος του καλωδίου (fig.9).

Σε κάθετη θέση, τοποθετήστε το ακροφύσιο αναρρόφησης μέσα στη θέση φύλαξης (fig.10). Μπορείτε έτσι να μεταφέρετε και να αποθηκεύσετε την ηλεκτρική σας σκούπα σε θέση στάθμευσης (fig.13).

## ΚΑΘΑΡΙΣΜΟΣ ΚΑΙ ΣΥΝΤΗΡΗΣΗ

Ο αέρας που αναπνέουμε περιέχει σωματίδια που ενδέχεται να είναι αλλεργιογόνα: οι προνύμφες και τα περιττώματα των ακάρεων, η γύρη, το σάλιο, ούρα). Τα πιο λεπτά σωματίδια διεισδύουν σε βάθος στη συσκευή αναρρόφησης ή μπορεί να προκαλέσουν ανάφλεξη και να μεταβάλουν τη λειτουργία αναρρόφησης στο σύνολό της.

Τα φίλτρα HEPA (High Efficiency Particulate Air Filter), δηλαδή φίλτρα υψηλής απόδοσης για τα αιωρούμενα σωματίδια), καθιστούν δυνατή τη διατήρηση των πιο λεπτών σωματιδίων.

Χάρη στο φίλτρο HEPA, ο αέρας που εξάγεται μέσα στο εξάρτημα είναι πιο υγιεινός από ό,τι ο αέρας που αναρροφήθηκε.

**ΣΗΜΑΝΤΙΚΟ** Πάντοτε να σταματάτε τη λειτουργία και να αποσυνδέετε την συσκευή πριν την συντήρηση ή τον καθαρισμό.

### 1 • Αλλαγή σακούλας

Η ένδειξη αντικατάστασης σας δείχνει ότι η σακούλα είναι γεμάτη. Αν απιστώσετε μείωση της αποδοτικότητας της συσκευής σας, ρυθμίστε την ισχύ στο μέγιστο και κρατήστε το κροσωτήριο πάνω από το ζήτη. Εάν η ένδειξη παραμείνει κόκκινη, αντικαταστήστε τη σακούλα.

**Ανοίξτε το καπάκι της ηλεκτρικής σκούπας (fig.15). Αφαιρέστε τη σακούλα wonderbag (fig.16-17) και πετάξτε τη στον κάδο απορριμμάτων (fig.18).**

**ΣΗΜΑΝΤΙΚΟ** Μην επαναχρησιμοποιήσετε τη σακούλα wonderbag, αποτελεί σακούλα μιας χρήσης.

**Τοποθετήστε μια καινούργια σακούλα wonderbag μέσα στη βάση σακούλας χρησιμοποιώντας τον δακτύλιο της σακούλας (fig.19). κό της θήκης (fig.20).**

Βεβαιωθείτε ότι η σακούλα έχει τοποθετηθεί σωστά προτού κλείσετε πάλι το καπάκι.

Εάν η συσκευή σας διαθέτει Compact System με εύκαμπτους σωλήνες :

- Βάλτε τους τηλεσκοπικούς σωλήνες στη θέση τους (fig.11) και πατήστε το κουμπί "Push" για να ανοίξετε τον σωλήνα και να τον αναδιπλώσετε.
- Εάν η συσκευή σας διαθέτει το σύστημα CLIP'N'STORE, προσαρμόστε τον εύκαμπτο σωλήνα πάνω στο πιαστράκι εξαρτημάτων για να διευκολυνθεί η φύλαξη (fig.12).

**ΣΗΜΑΝΤΙΚΟ** Ποτέ μην χρησιμοποιείτε την ηλεκτρική σας σκούπα χωρίς σακούλα.

### 2 • Αντικαταστήστε την κασέτα φίλτρου HEPA\* (κωδ. ZR 0029 01)

**ΣΗΜΑΝΤΙΚΟ** Πρέπει να γίνεται αντικατάσταση του συστήματος φιλτραρίσματος μία φορά το χρόνο.

**ΣΗΜΑΝΤΙΚΟ** Η κασέτα φίλτρου HEPA κωδ. ZR 0029 01 είναι διαθέσιμη στο μαγαζί όπου αγοράσατε την σκούπα ή στα Εξουσιοδοτημένα Κέντρα Σέρβις.

- Ανοίξτε το καπάκι της ηλεκτρικής σκούπας (fig.15). Αφαιρέστε τη σακούλα wonderbag (fig.16), και στη συνέχεια αφαιρέστε την κασέτα φίλτρου HEPA\* (fig.21) και πετάξτε τη στον κάδο απορριμμάτων (fig.22). Τοποθετήστε την καινούργια κασέτα φίλτρου HEPA\* (κωδ. ZR 0029 01) μέσα στην θήκη της (fig.23)
- Τοποθετήστε πάλι τη σακούλα wonderbag. Τοποθετήστε την καινούργια κασέτα φίλτρου HEPA\* μέσα στην θήκη της.

**ΣΗΜΑΝΤΙΚΟ** Ποτέ μην χρησιμοποιείτε την ηλεκτρική σας σκούπα χωρίς κασέτα φίλτρου/HiPa. Η συσκευή σας διαθέτει για τον σκοπό αυτό ένα σύστημα ασφάλειας (το καπάκι δεν μπορεί να κλείσει εάν δεν έχετε τοποθετήσει μια κασέτα φίλτρου HiPa).

### 3 • Καθαρίστε την ηλεκτρική σας σκούπα

Σκουπίστε τα εξαρτήματα της συσκευής σας με ένα μαλακό και υγρό πανί και στη συνέχεια στεγνώστε τα. Μην χρησιμοποιείτε ισχυρά ή λειαντικά προϊόντα καθαρισμού.

\* Ανάλογα με το μοντέλο, πρόκειται για εξοπλισμούς που είναι ειδική σε ορισμένα μοντέλα ή για εξαρτήματα που είναι διαθέσιμα προαιρετικά.

**ΣΗΜΑΝΤΙΚΟ** Μόλις η σκούπα αρχίσει να δυσλειτουργεί και πριν την χρησιμοποιήσετε σταματήστε την λειτουργία της συσκευής πατώντας το κουμπί Start/Stop

Εάν η ηλεκτρική σκούπα δεν λειτουργεί

- Εάν η συσκευή δεν τροφοδοτείται σωστά από την παροχή του ηλεκτρικού ρεύματος: ελέγξτε αν η συσκευή είναι σωστά συνδεδεμένη με την πρίζα.

Εάν η ένταση αναρρόφησης της ηλεκτρικής σας σκούπας μειωθεί εντελώς

- Ένα εξάρτημα ή ο εύκαμπος σωλήνας είναι βουλωμένα : Ξεβουλώστε το εξάρτημα ή τον εύκαμπο σωλήνα.
- Το καπάκι δεν έχει κλείσει σωστά: βεβαιωθείτε ότι η σακούλα έχει τοποθετηθεί σωστά και ξανακλείστε το καπάκι.

Εάν η ένταση αναρρόφησης της ηλεκτρικής σκούπας μειωθεί αρκετά, εάν η ηλεκτρική σκούπα παράγει θόρυβο, ή σφυρίζει

- Ένα εξάρτημα ή ο εύκαμπος σωλήνας είναι μερικώς βουλωμένα : Ξεβουλώστε το εξάρτημα ή τον εύκαμπο σωλήνα.
- Η σακούλα είναι γεμάτη από λεπτόκοκκη σκόνη : Αντικαταστήστε την σακούλα.
- Το φίλτρο είναι κορεσμένο : αντικαταστήστε το την κασέτα φίλτρου HEPA\* (κωδ. ZR 0961)

και επανατοποθετήστε την μέσα στη θήκη της.

- Ο μηχανικός διακόπτης έντασης είναι ανοικτός: κλείστε τον μηχανικό διακόπτη έντασης<sup>6</sup>.

Εάν η ένδειξη αντικατάστασης του δοχείου παραμένει κόκκινη

- Η σακούλα είναι βουλωμένη : αντικαταστήστε τη σακούλα.

Εάν το ακροφύσιο μετακινείται με δυσκολία

- Ρυθμίστε την ένταση της αναρρόφησης με τον διακόπτη 3 θέσεων

Εάν το καλώδιο δεν γυρνάει εντελώς στην υποδοχή του.

- Το καλώδιο μπλοκάρει στην υποδοχή αποθήκευσης του: Ξαναβγάλτε το και πιέστε το διακόπτη.

Αν το εξάρτημα συνεχιστεί, πηγαίνετε το εξάρτημα σας στο πιο κοντινό







εξουσιοδοτημένο Κέντρο Επισκευής της Rowenta. Συμβουλευτείτε τη λίστα των εξουσιοδοτημένων Κέντρων Επισκευής της Rowenta ή επικοινωνήστε με την Εξυπηρέτηση Πελατών της Rowenta.

## ΕΓΓΥΗΣΗ

- Η παρούσα συσκευή έχει σχεδιαστεί αποκλειστικά για εργασίες καθαρισμού και οικιακή χρήση. Σε περίπτωση χρήσης που είναι ακατάλληλη ή αντίθετη προς τις οδηγίες χρήσης, η κατασκευάστρια εταιρεία δεν φέρει καμία ευθύνη και η εγγύηση ακυρώνεται.

- Διαβάστε προσεκτικά τις οδηγίες χρήσης πριν να χρησιμοποιήσετε τη συσκευή σας για πρώτη φορά: χρήση μη συμβατή με τις οδηγίες απαλλάσσει τη Rowenta από κάθε ευθύνη.

\* Ανάλογα με το μοντέλο, πρόκειται για εξοπλισμούς που είναι ειδικά σε ορισμένα μοντέλα ή για εξαρτήματα που είναι διαθέσιμα προαιρετικά.

ΕΞΑΡΤΗΜΑΤΑ*	ΧΡΗΣΗ	ΘΕΣΗ ΣΕ ΛΕΙΤΟΥΡΓΙΑ ΤΟΥ ΕΞΑΡΤΗΜΑΤΟΣ	ΣΗΜΕΙΑ ΑΓΟΡΑΣ
<p>Σακούλα Wonderbag</p> 	<p>Σακούλα για όλες τις σκούπες.</p>	<p>Τοποθετήστε τον δακτύλιο πάνω στη σακούλα Wonderbag, και μετά τοποθετήστε την στο εσωτερικό της θήκης.</p>	<p>Εξουσιοδοτημένα Κέντρα Εξυπηρέτησης της Rowenta (δείτε τη συνημμένη λίστα διευθύνσεων)</p>
<p>Βούρτσα για τα έπιπλα</p> 	<p>Για τον καθαρισμό επίπλων, καλυμμάτων και ταπετσαριών.</p>	<p>Προσαρμόστε τη βούρτσα για τα έπιπλα στο άκρο της λαβής ή του σωλήνα.</p>	
<p>Ειδικό εξάρτημα για τα έπιπλα, τα καλύμματα και τις ταπετσαρίες</p> 	<p>Για τον καθαρισμό επίπλων, καλυμμάτων και ταπετσαριών.</p>	<p>Προσαρμόστε το ακροφύσιο επίπλων στο άκρο της λαβής ή του σωλήνα.</p>	
<p>Τηλεσκοπικό ακροφύσιο με σχισμή</p> 	<p>Για να φτάσετε στις γωνίες και τα σημεία δύσκολης πρόσβασης.</p>	<p>Προσαρμόστε το τηλεσκοπικό ακροφύσιο με σχισμή στο άκρο της λαβής ή του σωλήνα.</p>	
<p>Ειδικό πέλμα για το πάτωμα</p> 	<p>Για ευαίσθητα έπιπλα.</p>	<p>Προσαρμόστε το ακροφύσιο για παρκέ στο άκρο του σωλήνα.</p>	
<p>Μικρή βούρτσα Turbo</p> 	<p>Για να καθαρίσετε σε γωνίες τα υφάσματα των επίπλων.</p>	<p>Προσαρμόστε την μικρή βούρτσα Turbo στο άκρο του σωλήνα.</p>	
<p>Βούρτσα Turbo</p> 	<p>Για να απομακρύνετε τις κλωστές και τις τρίχες ζώων που έχουν κολλήσει πάνω στα χαλιά και τις μοκέτες.</p>	<p>Προσαρμόστε την βούρτσα Turbo στο άκρο του σωλήνα.</p>	

## ΠΕΡΙΒΑΛΛΟΝ

- Σύμφωνα με τους ισχύοντες κανονισμούς, κάθε συσκευή εκτός λειτουργίας πρέπει οπωσδήποτε να κριθεί ακατάλληλη προς χρήση: απουσιάζετε τη συσκευή από το ρεύμα και κόψτε καλώδιο προτού απορρίψετε τη συσκευή.
- Περιβάλλον: Οδηγία ΕΕ 2002/95/CE.



As συμβάλλουμε κι εμείς στην προστασία του περιβάλλοντος!

- ① Η συσκευή σας περιέχει πολλά αξιοποιησιμα ή ανακυκλώσιμα υλικά.
- ② Παραδώστε τη παλιά συσκευή σας σε κέντρο διαλογής ή ελλείψει τέτοιου κέντρου σε εξουσιοδοτημένο κέντρο σέρβις το οποίο θα αναλάβει την επεξεργασία της.

\* Ανάλογα με το μοντέλο, πρόκειται για εξοπλισμούς που είναι ειδική σε ορισμένα μοντέλα ή για εξαρτήματα που είναι διαθέσιμα προαιρετικά.



В целях вашей безопасности прибор отвечает действующим стандартам и нормам (директивы о низком напряжении, об электромагнитной совместимости, об охране окружающей среды и др.)

## 1 • Условия использования

Ваш пылесос является электробытовым прибором и должен использоваться исключительно в домашних условиях. Не допускайте к использованию Вашего пылесоса детей и храните его в недоступном для детей месте. Ни в коем случае не оставляйте пылесос работать без присмотра. Убедитесь, что рабочее напряжение пылесоса соответствует напряжению вашей электросети. Не чистите пылесосом поверхности, смоченные спиртосодержащими жидкостями. Не используйте пылесос для всасывания жидкостей, мелких веществ (цемента, золы, сухой штукатурки), осколков, вредных веществ (кислот, растворителей), легко воспламеняющихся продуктов (на основе спирта или бензина). Ни в коем случае не погружайте пылесос в воду и не храните его на улице. Не используйте пылесос, если имеются заметные повреждения или нарушения работы.

## 2 • Электропитание

Проверьте, чтобы напряжение электрической сети соответствовало рабочему напряжению вашего пылесоса. Выключайте пылесос, вынув вилку из розетки сети электропитания:

- сразу после использования,
- перед каждой заменой насадок или фильтра,
- перед каждой очисткой или заменой пылесборника

Не используйте пылесос:

- если шнур питания имеет видимые повреждения, устройство тоннамотки шнура и шнур пылесоса в местах безопасности должны находиться только в авторизованном сервис-центре квалифицированных специалистов.

## 3 • Ремонт

Ремонт должен производиться только квалифицированными специалистами с использованием запасных частей Rowenta. Попробуйте отремонтировать пылесос самостоятельно, это может быть опасно для пользователя.

## ОПИСАНИЕ

- 1 Крышка
- 2 Индикатор смены мешка для сбора пыли
- 3 Ручка для переноски
- 4 Рычаг для открытия крышки
- 5 кнопка намотки шнура питания
- 6 отделение мешка для сбора пыли
- 7 Футляр для пылесборника
- 8 Всасывающее отверстие
- 9 Кассетный фильтр HEPA (Art. ZR 0029 01)
- 10 Кнопка Вкл/Выкл
- 11 Отделение кассетного фильтра HEPA-система тихой работы SILENCE SYSTEM
- 12 Регулятор мощности
- 14 Вертикальное хранение
- 15 Пылесборник Wonderbag\*

## Насадки

- 16 Шланг с загнутым наконечником и механическим регулятором мощности\*
- 17 Шланг с загнутым наконечником High Control и ползунковым переключателем на 3 уровня мощности мощности\*
- 18 Телескопическая щелевая насадка\*
- 19 Щетка для чистки мебели\*
- 20 Фиксатор для насадок\*
- 21 Насадка для мебели\*
- 22 Щелевая насадка\*
- 23 Телескопическая труба\*
- 24 Телескопическая складная трубка Compact System\*
- 25 Бесшумная всасывающая насадка Delta silence Force\*
- 26 Насадка для всех типов пола\*
- 27 Турбощетка\*
- 28 Мини-турбощетка\*
- 29 Насадка для чистки пола\*

\* Фраза «В зависимости от модели» означает, что некоторые модели пылесоса укомплектованы специальными насадками, а для других моделей такие специальные насадки можно приобрести по дополнительному заказу.

Ваш пылесос, благодаря системе SILENCE SYSTEM (эксклюзивная разработка фирмы ROWENTA), гарантирует значительное снижение уровня шума во время работы прибора.

## 1 • Распаковка

Распакуйте прибор и снимите с него все наклейки, прежде чем начнете пользоваться пылесосом.

## 2 • Меры предосторожности

Перед включением пылесоса размотайте шнур. Убедитесь, что шнур не запутан, не пережат и не соприкасается с острыми предметами. Если вы используете удлинитель, убедитесь в его исправности. Не поднимайте пылесос за шнур. **Никогда не включайте пылесос без мешка для сбора пыли и кассетного фильтра.** Для этого ваш прибор оснащен системой безопасности, контролирующей наличие кассеты фильтра HEPA. Не перемещайте пылесос за шнур питания, только за ручку для переноски или за

ремень. Выключайте и отсоединяйте прибор от сети питания после каждого использования. Используйте только пылесборники и фильтры фирмы Rowenta или пылесборники Wonderbag.

Используйте принадлежности только компании Rowenta.

Убедитесь, что все фильтры установлены правильно. При возникновении затруднений с покупкой насадок и фильтров для этого пылесоса обратитесь в клиентскую службу фирмы Rowenta (см. координаты на последней странице).

**Устройство не предназначено для использования людьми с ограниченными физическими и умственными способностями (включая детей), а также людьми, не имеющими соответствующего опыта или необходимых знаний.**

Указанные лица не могут использовать данное устройство только под наблюдением взрослых после получения инструкции по его эксплуатации от лиц, отвечающих за их безопасность. Следите за тем, чтобы дети не играли с устройством.

# ИСПОЛЬЗОВАНИЕ

## 1 • Сборка частей прибора

Плотно вставьте гибкий шланг в отверстие всасывания (fig.1) и поверните его до полной фиксации. Для того чтобы снять шланг, поверните его в противоположном направлении и потяните на себя. При установке насадок на трубку закройте их с помощью защелки. Опора для крепления насадок остается на трубке, тогда как сами насадки могут взаимозаменяться (fig.2).

Установите телескопическую трубку\*. Отрегулируйте длину трубки на желаемый уровень (fig.4). Если ваш прибор оборудован системой Comfort System со складными трубками: (fig.5)

- Для использования пылесоса раздвиньте две части трубки до щелчка. Отрегулируйте длину трубки на желаемый уровень.

Установите нужную насадку на конец трубки (fig.5):

- Для ковров и паласов: используйте насадку при уборной щетке.

**ВАЖНАЯ ИНФОРМАЦИЯ:** Если вам трудно перемещать насадку в процессе работы по очищаемой поверхности, уменьшите мощность всасывания прибора при помощи электронного регулятора, установленного на корпусе.

- Для паркета и гладких полов: используйте насадку с опущенной щеткой или непосредственно насадку для паркета.

- Для уборки в углах и труднодоступных местах: используйте щелевую насадку.
- Для мебели: используйте щетку или насадку для мебели.



**ВНИМАНИЕ** Никогда не включайте пылесос без мешка для сбора пыли и системы фильтрации (кассета).

**ВНИМАНИЕ** Перед заменой насадок всегда выключайте пылесос и отключайте его от сети.

## 2 • Подключение шнура питания и включение пылесоса

Полностью размотайте шнур питания, подключите пылесос к сети и нажмите на корпусе переключатель ВКЛЮЧЕНО/ВЫКЛЮЧЕНО (fig.6).

Установите мощность при помощи регулятора мощности пылесоса; если ваша модель оборудована загнутым наконечником High Control (fig.7), вы можете также изменить мощность всасывания при помощи ползункового переключателя на 3 уровня мощности\*:

- положение  Для тканей и мебели (fig.7).
- положение  Для паркета и гладких полов (fig.7).
- положение  Для ковров и паласов (fig.7).

\* Фраза «в зависимости от модели» означает, что некоторые модели пылесоса укомплектованы специальными насадками, а для других моделей такие специальные насадки можно приобрести по дополнительному заказу.

### 3 • Хранение и перевозка пылесоса

После окончания использования пылесоса выключите его нажатием на педаль Вкл./Выкл. и отключите его от сети питания (fig.8). Смотайте шнур питания, нажав на педаль намотки (fig.9). В вертикальном положении установите всасывающее устройство в положение «parking» (fig.10). Таким образом, вы можете переносить пылесос с насадкой в положении хранения (fig.13).

## ЧИСТКА И УХОД

В воздухе, которым мы дышим, содержатся частицы, являющиеся потенциальными аллергенами: личинки и экскременты клещей, плесень, пыльца, дым и продукты жизнедеятельности животных (шерсть, кожа, слюна, моча). Самые мелкие частицы глубоко проникают в дыхательный аппарат, где они могут вызвать воспаление и привести к ухудшению дыхательной функции в целом.

Фильтры HEPA (High Efficiency Particulate Air Filter, т.е. Высокоэффективные фильтры для Воздушных Частиц) позволяют удерживать самые мелкие частицы.

Благодаря фильтру HEPA, воздух, снова поступающий в комнату после фильтрации, чище, чем воздух, всасываемый пылесосом.

**ВНИМАНИЕ** Перед проведением любой операции по уходу и очистке пылесоса всегда отсоединяйте его от электросети. Регулярно проверяйте состояние всего пылесоса и его отдельных частей. При необходимости проводите очистку.

### 1 • Замена мешка для сбора пыли

Индикатор запыления мешка показывает, что мешок для сбора пыли заполнен. Если пылесос стал работать хуже, установите регулятор мощности на максимум и поднимите насадку над полом. Если индикатор стал красным, замените мешок для сбора пыли.

**Откройте крышку вашего пылесоса** (fig.15). **Снимите пылесборник wonderbag** (fig.16–17) и **выбросьте его в мусор** (fig.18).

**ВАЖНАЯ ИНФОРМАЦИЯ!** Не следует использовать пылесборник wonderbag повторно – он предназначен для одноразового использования.

Если ваш прибор оборудован системой Compact System со складными трубками:

- Приведите в первоначальное состояние телескопическую трубку (fig.11) и нажмите на кнопку «Push» для того, чтобы разблокировать механизм раскладывания трубки, и снова сложите ее.
- Если ваш прибор оборудован системой компактного хранения CLIP'N'STORE, для удобства при хранении закрепите шланг с помощью защелки (fig.12).

**Установите новый пылесборник wonderbag в основу пылесборника с помощью кольца** (fig.19). **Расправьте мешок внутри отделения для сбора пыли** (fig.20). **Перед закрытием крышки убедитесь в правильной установке мешка.**

**ВАЖНАЯ ИНФОРМАЦИЯ:** никогда не включайте пылесос без пылесборника.

### 2 • Замена кассетного фильтра HEPA\*(ZR 0029 01)

**ВАЖНАЯ ИНФОРМАЦИЯ:** Производите замену фильтрующей системы один раз в год.

**ВНИМАНИЕ** Кассетный фильтр HEPA ART.ZR 0029 01 можно приобрести у вашего продавца или в авторизованных сервисных центрах.

- Откройте крышку вашего пылесоса (fig.15). Снимите пылесборник wonderbag (fig.16), затем снимите кассету фильтра HEPA\* (fig.21) и выбросьте кассету в мусор (fig.22).
- Установите новый кассетный фильтр HEPA (ART.ZR 0029 01) в отделение для фильтра (fig.23).

Снова установите пылесборник wonderbag на место. Перед закрытием крышки убедитесь в правильной установке кассетного фильтра HEPA.

**ВАЖНАЯ ИНФОРМАЦИЯ:** Никогда не включайте пылесос без фильтра системы HEPA. Ваш пылесос оборудован предохранительной системой, предупреждающей об отсутствии фильтра (если фильтр не установлен на место, крышка пылесоса не закрывается).

### 3 • ОЧИСТКА ПЫЛЕСОСА

Протрите детали пылесоса влажной мягкой тканью и высушите их. Не используйте едкие жидкости и абразивные материалы.

\* Фраза «в зависимости от модели» означает, что некоторые модели пылесоса укомплектованы специальными насадками, а для других моделей такие специальные насадки можно приобрести по дополнительному заказу.

**ВНИМАНИЕ** В случае неисправности пылесоса, прежде чем определить причину неисправности выключите пылесос, нажав на выключатель.

## Пылесос не включается

- Пылесос не подключен к электросети. Проверьте, подключен ли пылесос к сети, если нет – подключите его.

## Пылесос не всасывает

- Насадка или шланг забились : прочистите насадку или шланг.
- Крышка плохо закрывается: проверьте, правильно ли установлен мешок для пыли, и вновь закройте крышку.

## Пылесос стал хуже всасывать, шумит, свистит

- Насадка или шланг частично забиты – прочистите насадку или шланг.
- Пылесборник заполнен мелкой пылью замените пылесборник.
- Фильтр заполнен : замените кассетный фильтр HEPA.
- Механический регулятор мощности всасывания открыт: закройте механический регулятор мощности всасывания.

Если индикатор замены мешка для сбора пыли остается красным

- Пылесборник переполнен : замените пылесборник.

## Насадка с трудом перемещается

- Отрегулируйте мощность всасывания при помощи регулятора с 3 уровнями мощности\*.

## Шнур полностью не сматывается







- Сетевой шнур сматывается медленно. Вытяните шнур и снова нажмите на клавишу сматывания.

Если неисправность не устранена, обратитесь в ближайший авторизованный сервисный центр фирмы Rowenta. Выберите его из списка сервисных центров фирмы или свяжитесь со службой работы с клиентами представителя фирмы Rowenta.

## ГАРАНТИЯ

- Пылесос предназначен исключительно для домашнего использования производителем не несет ответственности за использование пылесоса, несоответствующее инструкции по эксплуатации, и гарантия аннулируется.
- Перед тем, как в первый раз пользоваться пылесосом, внимательно ознакомьтесь с инструкцией по эксплуатации: фирма Rowenta снимает с себя всю ответственность при несоответствующем использовании пылесоса.

\* Фраза «В зависимости от модели» означает, что некоторые модели пылесоса укомплектованы специальными насадками, а для других моделей такие специальные насадки можно приобрести по дополнительному заказу.

НАСАДКИ	ИСПОЛЬЗОВАНИЕ	УСТАНОВКА НАСАДОК	МАГАЗИНЫ
<p>Мешок Wonderbag</p> 	<p>Универсальный мешок.</p>	<p>Установите кольцо на мешок Wonderbag, затем поместите его в отделение для сбора пыли.</p>	<p>Авторизованные сервис-центры фирмы Rowenta (см. прилагаемый список адресов)</p>
<p>Щетка для чистки мебели</p> 	<p>Для очистки предметов мебели.</p>	<p>Установите щетку для чистки мебели на загнутом наконечнике шланга или на конце трубки.</p>	
<p>Насадка для мебели</p> 	<p>Для очистки предметов мебели.</p>	<p>Установите насадку для мебели на конец рукоятки гибкого шланга или трубки.</p>	
<p>Телескопическая щелевая насадка</p> 	<p>Для уборки в углах и труднодоступных местах.</p>	<p>Установите телескопическую насадку на конец рукоятки гибкого шланга или трубки.</p>	
<p>Насадка для пола</p> 	<p>Для полов, требующих бережного обращения.</p>	<p>Установите насадку для паркета на конец телескопической трубки.</p>	
<p>Мини-турбощетка</p> 	<p>Для уборки и чистки мебели обивки.</p>	<p>Установите миниатюрную турбощетку на конец телескопической трубки.</p>	
<p>Турбощетка</p> 	<p>Для удаления ниток и шерсти животных из ковров и ковровых покрытий.</p>	<p>Установите турбощетку на конец телескопической трубки.</p>	

## ЗАЩИТА ОКРУЖАЮЩЕЙ СРЕДЫ

В соответствии с действующим законодательством сломанные бытовые приборы должны быть полностью уничтожены: перед тем, как избавиться от пылесоса, отключите от сети и отрежьте сетевой шнур.



Позаботьтесь об охране окружающей среды!

- ① При изготовлении вашего прибора были использованы ценные и подлежащие повторной переработке материалы.
- ➔ Отнесите их в ближайший пункт сбора вторсырья.

\* Фраза «В зависимости от модели» означает, что некоторые модели пылесоса укомплектованы специальными насадками, а для других моделей такие специальные насадки можно приобрести по дополнительному заказу.

Для поліпшення вашої безпеки, цей апарат відповідає нормам та діючим регулюючим положенням (Інструкція щодо низької напруги, електромагнітна сумісність, навколишнє середовище...).

## 1 • Умови користування

Ваш пилосос є електричним апаратом: ним потрібно користуватись у нормальних умовах.

Користуйтеся ним та зберігайте його у місцях, недоступних для дітей. Ніколи не залишайте працюючий апарат, що працює, без нагляду.

Не підносьте частину труби для всмоктування до очей та вух. **Не пилососьте площі, на яких є будь-яка рідина, дрібні речовини (гіпс, цемент, попіл), великі гострі уламки (скло), шкідливі (розчинники), агресивні (кислоти, очисники), займисті та вибухові (на основі палива або спирту) продукти.** Не занурюйте ніколи апарат у воду, не наносіть воду на апарат та не зберігайте воду поряд із апаратом. Не користуйтеся апаратом, якщо він упав і має видимі пошкодження або погіршення функціонування. У цьому випадку, не відкривайте апарат, а віднесіть його до заявленого сервісного центру або зверніться до служби обслуговування клієнтів компанії Rowenta (див. адресу в останній сторінці).

## 2 • Електричне живлення

Упевніться, чи відповідає напруга для користування вашим пилососом напругі вашого помешкання. Відключайте апарат вийнявши штепсель із розетки, але не смикаючи за кабель:

- відразу ж після користування,
- для кожної зміни аксесуарів,
- для кожного очищення, догляду або зміни фільтру.

Не користуйтеся апаратом:

- якщо кабель пошкоджено. Наполегливо рекомендуємо здійснювати заміну пристрою для намотки кабелю та кабель вашого пилососу в заявленому центрі Rowenta, оскільки для того, щоб виконати будь-який ремонт, необхідні спеціальні засоби для виконання безпеки.

## 3 • Ремонт

Ремонт повинен здійснюватись тільки фахівцями, які мають фірмові комплектуючі деталі. Самотійний ремонт апарату може стати причиною небезпеки для користувача.

## ОПИС

- 1 Кришка
- 2 Показник заміни фільтру
- 3 Транспортна ручка
- 4 Відкриття кришки
- 5 Педаль намотки кабелю
- 6 Відділення для пакету
- 7 Утримувач пакету
- 8 Отвір для всмоктування
- 9 Касета фільтру HEPA\* сер. ZR 002901
- 10 Кнопка Вмик./Вимк.
- 11 Відділення для касети фільтру HEPA\*
- 12 СИСТЕМА ТИШІ (SILENCE SYSTEM)
- 13 Перемикач потужності
- 14 Вертикальний паркінг
- 15 Пакет Wonderbag\*

## Аксесуари

- 16 Шланг із рукояткою та механічним регулятором потужності\*
- 17 Шланг із рукояткою High Control та перемикачем потужності на 3 позиції\*
- 18 Телескопічна насадка для всмоктування\*
- 19 Шітка для меблів\*
- 20 Кріплення для аксесуарів\*
- 21 Насадка для меблів\*
- 22 Вузька насадка\*
- 23 Телескопічна труба\*
- 24 Гнучка телескопічна труба Compact System\*
- 25 Насадка Delta silence Force\*
- 26 Насадка універсальна\*
- 27 Турбощітка\*
- 28 Міні турбощітка\*
- 29 Насадка для чищення паркету\*

\* Відповідно до моделі :

Йдеться про обладнання, спеціально призначене для певних моделей або про доступні аксесуари.

Ваш пиросос гарантує значне зменшення робочого шуму завдяки системі тиші SILENCE SYSTEM (ексклюзивна система компанії ROWENTA).

## 1 • Розпакування

Розпакуйте та звільніть ваш апарат від усіх можливих етикеток. Збережіть ваш гарантійний талон та прочитайте уважно інструкцію щодо того, як користуватись цим апаратом.

## 2 • Поради та заходи із безпеки

Перед кожним використанням, шнур потрібно розмотати повністю.

Не затискайте і не тягніть його через загострені предмети. Якщо ви користуєтесь подовжувачем, переконайтеся, що він у належному стані та надійно підключений до з'єднання вашого пирососа.

Не вимикайте апарат смикаючи за кабель. Ніколи не вимикайте пиросос без пакету для пилу та без системи фільтрації (касети).

Для цього прилад оснащений системою безпеки, яка виявляє присутність касети з

фільтром HEPA.

Не рухайте пиросос смикаючи за кабель, апарат потрібно переміщувати тримаючись за ручку для транспортування. Не користуйтеся кабелем для того, щоб підняти апарат. Зупиніть та вимкніть пиросос після кожного використання.

Завжди зупиняйте та вимикайте пиросос для догляду або чищення. Користуйтеся тільки фірмовими пакетами та фільтрами компанії Rowenta або Wonderbag. Користуйтеся тільки фірмовими аксесуарами компанії Rowenta.

Упевніться, що всі фільтри правильно розміщені. У випадку труднощів із придбанням аксесуарів та фільтрів для цього пирососа, звертайтеся в сервісну службу Rowenta (див. пресу на останній сторінці).

Цей прилад не повинен використовуватись особами (в тому числі дітьми), які мають обмежені фізичні, чуттєві чи розумові можливості або не мають потрібного досвіду чи знань, якщо особа, відповідальна за їхню безпеку, здійснює за ними наглядку або попередньо не дала вказівок щодо використання цього приладу. Слід наглядати за дітьми, щоб вони не гралися з приладом.

# ЕКСПЛУАТАЦІЯ

## 1 • Монтаж елементів апарату

Вставте шланг у отвір для засмоктування (fig.1) та прокрутіть для фіксації. Щоб його зняти, прокрутіть у зворотньому напрямку та потягніть. Встановіть кріплення для аксесуарів на трубу та надіньте на нього аксесуари. Кріплення для аксесуарів залишіть на трубі, аксесуари, якими будуть користуватися, залишайте зафіксованими на трубі (fig.2). Зберіть телескопічну трубу. Встановіть бажану довжину, якщо це потрібно (fig.4). Якщо ваш апарат оснащений Compact System із гнучкими трубами (fig.3)

- Відрегулюйте шланг довшину. Надіньте аксесуар, який підійде для кінця труби (fig.5):

- Для килимів та паласів: користуйтеся насадкою із турбощіткою.

**ВАЖЛИВО** У випадку складнощів із заміною насадки зменшити потужність всмоктування вашого апарату скориставшись механічним електронним регулятором на пирососі.

- Для паркету та полірованої підлоги : користуйтеся насадкою із випускною щетиною або безпосередньо для паркетів\*.
- Для важкодоступних місць: користуйтеся насадкою із вузьким отвором\*.

- Для меблів : користуйтеся щіткою\* або насадкою для меблів\*.



**ВАЖЛИВО** Ніколи не вимикайте пиросос без пакету для пилу та без системи фільтрації (касети).

**УВАГА** Перед тим, як змінити аксесуари, завжди зупиняйте та вимикайте пиросос.

## 2 • Підключення кабелю та запуск апарату

Розмотайте повністю кабель, увімкніть пиросос та натисніть на кнопку Вмик./Вимк. (fig.6).

Відрегулюйте потужність регулятором пирососа, якщо ваша модель оснащена рукояткою High Control (fig.7), ви можете змінити також потужність всмоктування перемикачем із 3 позиціями\*:

- Позиція  для текстилю та меблів (fig.7).
- Позиція  для паркету та полірованої підлоги (fig.7).
- Позиція  для килимів та паласів (fig.7).

\* Відповідно до моделі :

Йдеться про обладнання, спеціально призначене для певних моделей або про доступні аксесуари.

### 3 • Збирання та транспортування апарату

Після користування, зупиніть ваш пилосос натискаючи на кнопку Вмик./Вимк. та вимкніть його (fig.8). Складіть кабель натискаючи на педаль намотування кабелю (fig.9). У вертикальній позиції поставте пристрій для всмоктування в позицію паркінгу (fig.10). У такий спосіб можна транспортувати та складати пилосос у позиції паркінгу (fig.13).

Якщо ваш апарат оснащений Compact System із гнучкими трубами:

- Складіть телескопічні труби (fig.11) та натисніть на кнопку « Push » щоб відкрити та згорнути трубу.
- Якщо ваш апарат оснащений CLIP'N'STORE, зафіксуйте ваш шланг на кріпленні для аксесуарів для того, щоб полегшити складання (fig.12).

## ЧИСТКА ТА ДОГЛЯД

Повітря, яким ми дихаємо, містить у своєму складі речовини, що можуть виявитися алергенними: личинки й екскременти кліщів, плісень, пилок, дим та продукти життєдіяльності тварин (вовна, шкіра, слина, сеча). Частиці цих речовин найменшого розміру, внаслідок глибокого проникнення в органи дихання, можуть викликати їх запалення, а також завдати шкоди дихальній системі загалом.

Фільтри HEPA (High Efficiency Particulate Air Filter, тобто фільтри для високоефективного очищення повітря від часточок) дозволяють затримати навіть найдрібніші пилові частки. Завдяки застосуванню фільтра HEPA, повітря повертається у приміщення чистішим порівняно з тим, що всмоктується приладом.

**ВАЖЛИВО** Перед чисткою та вимк. завжди зупиняйте та вимкайте пилосос.

### 1 • Заміна пакету

Показник заміни пакету, який хаже, що пакет наповнений або переповнений. Якщо спостерігається зменшення ефективності роботи апарату, виставте потужність на максимум і підніміть пристрій для всмоктування над підлогою. Якщо показник залишатиметься червоним, замініть пакет. Підніміть кришку пилососа (fig.15). Витягніть мішок Wonderbag (fig.16-17) і вивініть його у відро для сміття (fig.18).

**ВАЖЛИВА ПРИМІТКА:** Не використовуйте мішок Wonderbag повторно, це мішок одноразового використання.

Вставте новий мішок Wonderbag у тримач, використовуючи для цього кільце (fig.19). Помістіть та розгорніть пакет усередині відділення (fig.20). Перш ніж закрити кришку, пересвідчіться у надійному розміщенні пакету.

**ВАЖЛИВО** Ніколи не вмикайте пилосос без пакету.

### 2 • Заміна касети фільтра HEPA (сер. ZR 0029 01)

**ВАЖЛИВО** Змініуйте систему фільтрації апарату.

Касету фільтра HEPA серії ZR 0029 01 можна придбати у продавця або у заявленому сервісному центрі.

- Відкрийте кришку вашого пилососа (fig.15). Витягніть мішок Wonderbag (fig.16), після чого витягніть картридж HEPA\*-фільтра (fig.21) і викиньте картридж у відро для сміття (fig.22).
- Помістіть нову касету фільтра HEPA\* (сер. ZR 0029 01) у її відділення (fig.23).

Вставте мішок Wonderbag. Перш ніж закрити кришку, пересвідчіться у надійному розміщенні касети фільтра HEPA\*.

**ВАЖЛИВО** Ніколи не вмикайте пилосос без касети фільтра Hépa. З цією метою Ваш апарат оснащений системою безпеки присутності касети фільтра Hépa (кришку не можна замкнути, якщо нема касети фільтра Hépa).

### 3 • Чищення пилососа

Витріть аксесуари вашого апарату м'якою вологою ганчіркою, потім їх висушіть. Не користуйтеся миючими агресивними або абразивними продуктами.

\* Відповідно до моделі :

Йдеться про обладнання, спеціально призначене для певних моделей або про доступні аксесуари.



**ВАЖЛИВО** Як тільки ваш пилосос почав погано працювати та перш ніж робити будь-яку перевірку, вимкніть його натиснувши на кнопку Вмик./Вимк.

Якщо Ваш пилосос не вмикається

- Апарат не підключений до мережі. Перевірте, що апарат правильно підключений до мережі.

Якщо ваш апарат не всмоктує

- Аксесуар або гнучкий шланг засмітився: прочистіть аксесуар або гнучкий шланг.
- Погано закрита кришка : Впевніться, що пакет установлений на місце й знову закрийте кришку.

Якщо ваш пилосос погано всмоктує, шумить, свистить

- Аксесуар або гнучкий шланг частково засмітилися: прочистіть аксесуар або гнучкий шланг.
- Пакет заповнений або переповнений дрібним пилом: поміняйте пакет.
- Фільтр заповнений : поміняйте касету фільтру HEPA\* (сер. ZR 0029 01) та приладняйте її на місце.

- Механічний перемикач потужності на рукоятці відкритий: закрийте механічний перемикач потужності\*.

У випадку, якщо показник заміни пакету залишається червоним

- Пакет переповнений : замініть пакет.

Якщо важко переміщати накінець пилососа

- Відрегулюйте потужність всмоктування пилососа за допомогою перемикача на 3 позиції\*.

Якщо шнур не змотується повністю назад

- Шнур гальмується в процесі змотування : Трохи витягніть шнур і натисніть на педаль для змотування шнура.







Якщо проблема не вирішено, віднесіть ваш пилосос у найближчий сервісний центр компанії Rowenta. Див. Список сервісних центрів компанії Rowenta або зв'яжіться до служби обслуговування клієнтів Rowenta (див. адресу на останній сторінці).

## ГАРАНТІЇ

- Цей апарат призначений винятково для господарських потреб у домашніх умовах; у випадку використання його не за призначенням та у невідповідних умовах, виробники не несуть ніякої відповідальності й гарантія анулюється.
- Уважно прочитайте посібник із експлуатації перед першим використанням вашого апарату: використання його не за призначенням звільняє фірму Rowenta від будь-якої відповідальності.

\* Відповідно до моделі :

Йдеться про обладнання, спеціально призначене для певних моделей або про доступні аксесуари.

АКСЕСУАРИ	ВИКОРИСТАННЯ	УСТАНОВКА АКСЕСУАРУ	МІСЦЕ КУПІВЛІ
<p>пакет Wonderbag</p> 	Універсальний пакет.	Установіть манжету на утримувач пакету.	Сервіс-центр компанії Rowenta (див. список адрес, що додається)
<p>Щітка для меблів</p> 	Для чищення меблів.	Щільно надягніть щітку для меблів на закінчення рукоятки або трубки.	
<p>Насадка для меблів</p> 	Для чищення меблів.	Щільно надягніть насадку для меблів на закінчення рукоятки або трубки.	
<p>Телескопічна насадка для щілин</p> 	Для чищення щілин, вузьких і важкодоступних місць.	Щільно надягніть насадку для щілин на закінчення рукоятки або трубки.	
<p>Насадка для чищення паркету</p> 	Для підлог з поліровою чи покриттям.	Щільно надягніть насадку для чищення паркету на закінчення трубки.	
<p>Міні турбощітка</p> 	Для ефективного чищення тканин меблів.	Щільно надягніть Міні турбощітку на закінчення трубки.	
<p>Турбощітка</p> 	Щоб зібрати нитки й вовну тварин, що втерлися у килими та паласи.	Щільно надягніть турбощітку на закінчення трубки.	

## ОХОРОНА НАВКОЛИШНЬОГО СЕРЕДОВИЩА

Відповідно до діючого законодавства, весь апарат після закінчення терміну служби повинен бути приведений у стан остаточно непридатний для використання: видаліть рознімання й відріжте провід перш ніж викинути пиросос.



Участь у захисті навколишнього середовища!

- ① Ваш апарат містить багато цінних матеріалів або придатних до повторного використання.
- ➔ Віднесіть його в пункт прийому для його подальшої ефективної утилізації.

\* Відповідно до моделі :

Йдеться про обладнання, спеціально призначене для певних моделей або про доступні аксесуари.

Güvenliğiniz için, bu cihaz, yürürlükteki tüm standartlar ve mevzuatlarla uyumludur (Alçak Gerilim, Elektromanyetik Uyumluluk, çevre ... yönergeleri).

### 1 • Kullanım koşulları

Elektrik süpürgeiz elektrikli bir cihazdır: Yalnızca normal çalışma koşullarında kullanılmalıdır. Cihaz, çocukların erişemeyeceği yerlerde kullanılmalı ve muhafaza edilmelidir. Cihaz çalışırken asla gözetimsiz bırakmayın.

**Alkol dökmüş ıslak yüzeyleri temizlemede kullanmayınız, sıcak maddelerin, toz halindeki maddelerin (alçı, çimento, kül, vb.), büyük, kesici atıkların (cam), tehlikeli maddelerin (solventler, çözücü bileşenler, vb.), kimyasal maddelerin (asitler, temizleyici ilaçlar, vb.) ve yanıcı ya da patlayıcı maddelerin (petrol veya alkol bazlı maddeler) temizliğinde kullanmayın.**

Cihazı suya sokmayın, suyla temas ettirmeyin veya açık havada bırakmayın. Cihaz düşürüldüyse ve düşmeye bağlı olarak hasar belirtileri görüldüyse ya da cihaz her zamankinden farklı çalışıyorsa cihazı kullanmayın. Kullanıldı ise, cihazın içini açmayı en yakın Yetkili Servis Merkezin gönderiniz veya Rowenta Tüketici Hizmetleri'ni arayınız (son sayfadaki adres bilgilerine bakınız).

### 2 • Elektrik güç kaynağı

Elektrik süpürgeiz voltajının şebeke voltajı ile aynı olduğundan emin olun. 230 - 240V.

Aşağıdaki durumlarda cihazınız prizden çekiniz:

- her kullanımın sonunda,
- her aksesuar değişiminden önce,
- her temizleme, bakım ve filtre değişiminden önce.

Şu durumlarda cihazı kullanmayın:

- elektrik kablosu arızalıysa. Elektrikli süpürgeiz kordon sarma fonksiyonunu ve kordon seti kesinlikle bir Yetkili Servis tarafından değiştirilmelidir, herhangi bir tamir sırasındaki tehlikeleri önlemek için özel aletler kullanılması gerekir.

### 3 • Tamirler

Onarım işlemleri yalnızca uzmanlar tarafından orijinal yedek parçalar kullanılarak yapılmalıdır. Cihazı kendiniz onarmaya çalışmanız tehlikelidir.

## TANIMLAMA

- 1 Kapak
- 2 Torba değiştirme çantası
- 3 Taşıma sapı
- 4 Kapağın açılması
- 5 Otomatik kordon sarma düğmesi
- 6 Torba bölümü
- 7 Torba yuvası
- 8 Boru giriş ağız
- 9 Filtre muhafazası HEPA\* bkz. ZR 0029 01
- 10 Açma / Kapama düğmesi
- 11 HEPA\* filtre kutusu haznesi
- 12 SILENCE SYSTEM
- 13 Güç ayar düğmesi
- 14 Dikey park etme
- 15 Wonderbag torba\*

### Aksesuarlar

- 16 Üzerinde yüksek güçte uç ve mekanik güç ayar düğmesi bulunan Hortum\*
- 17 Üzerinde High Control uç ve 3 konumlu güç ayarı bulunan Hortum\*
- 18 Teleskobik başlık\*
- 19 Mobilya fırçası\*
- 20 Aksesuar aparatı\*
- 21 Döşeme ucu\*
- 22 Oluklu süpürme ucu\*
- 23 Teleskobik boru\*
- 24 Katlanabilir, teleskobik boru Compact System\*
- 25 Delta Silence Force\*
- 26 Otomatik ayarlanan zemin başlığı\*
- 27 Turbo fırça\*
- 28 Mini turbo fırça\*
- 29 Parke ucu\*

\*Modele bağlıdır. Bazı modellerde kullanılan özel cihazlar ve isteğe bağlı aksesuarları belirtir.

Süpürgeniz, SILENCE SYSTEM (ROWENTA'ya özgü bir sistem) sayesinde kullanım sırasında rahatsız edici gürültüyü önemli ölçüde azaltır.

## 1 • Ambalajı açma

Cihazınızı ambalajından çıkarınız ve üzerine yapılandırılmış olan bütün etiketleri sökünüz, garanti belgenizi saklayın ve cihazınızın ilk kullanımı öncesinde kullanım talimatını dikkatle okuyun.

## 2 • İpuçları ve tavsiyeler

Her kullanım öncesinde, elektrik kordonu tamamen açılmış olmalıdır. Kablonun sıkışmasını ve keskin köşelere takılmasını önleyin.

Uzatma kablosu kullanıyorsanız, bunun iyi durumda ve cihazınızın elektrik gücü ile uyumlu olduğundan emin olun. Cihazın fişini asla kablosundan çekerek prizden çıkarmayın. **Cihazı hiçbir zaman toz torbasız ve filtreleme sistemi (kasetler) olmaksızın çalıştırmayın.** Bunun için cihazınız HEPA filtre kasetinin olmasına yönelik bir güvenlik sistemine sahiptir. Süpürgeyi

kordonundan çekerek değil, taşıma sapından tutarak taşıyın. Süpürgeyi kesinlikle kordonundan tutarak kaldırmayın.

Her kullanımdan sonra elektrikli süpürgeyi durdurup fişini çekin. Cihazınızın temizlik ve bakımını yaparken kapalı ve fişinin çekili olup olmadığını kontrol edin. Yalnızca Rowenta veya Wonderbag orijinal torba ve filtrelerini kullanınız.

Yalnız Rowenta markalı aksesuarlar kullanın. Tüm filtrelerin doğru takıldığından emin olun. Bu cihazın aksesuar ve filtrelerini temin etmekte zorluk çekiyorsanız yetkili Rowenta servisleri ile temasa geçiniz (irtibat adreslerini son sayfada bulabilirsiniz).

**Bu cihaz, fiziksel, duymasal ve zihinsel kapasiteleri zayıf olan, yaşlı ve deneyimden yoksun kişiler tarafından (çocuklar da dahil), ancak güvenliklerinden sorumlu bir kişinin gözetimi altında ve cihazın kullanımı hakkında önceden bilgilendirilerek kullanılmalıdır.** Cihazla oynamaktan emin olmak için, çocukların gözetim altında tutmak uygun olacaktır.

## CİHAZIN KULLANIMI

### 1 • Cihazın parçalarının montajı

Hortumu süpürgeye deliğine kuvvetle sokunuz (fig. 1) ve o şekilde kilitlemeye kadar döndürünüz. Geri çıkarmak için, ters yönde döndürerek çekiniz. Aksesuar taşıyıcıyı borunun üzerine sabitleyiniz ve aksesuarları üzerine takınız. Aksesuar taşıyıcıyı hortumun üzerine sabitlemiş olarak bırakınız, aksesuarları üzerinden çıkarıp alabilirsiniz (fig.2). Teleskopik borunun\* montajını yapınız. Borunun üst bölümünü istediğiniz uzunluğa göre ayarlayınız. Cihazınızda katlanabilir tip borular olan Compact System bulunuyorsa: (fig.3)

- Kullanmak için kilitlenen 2 boruyu «klik» sesini duyuncaya kadar çekerek açınız. İstediğiniz uzunluğa ayarlayınız.

Borunun ucuna uygun gelen aksesuarı oturtunuz (fig.5):

- Parça halı ve duvardan duvara halıları temizlemek için: süpürge ucunu fırçası içeri çekilmiş olarak.

**ÖNEMLİ!** Süpürürken süpürme ucunu ilerletmek için çok kuvvet harcıyorsanız, süpürge üzerindeki elektronik güç ayarını kullanarak, cihazınızın emiş gücünü azaltınız.

- Parkeler ve kaygan zeminler için: süpürge ucunun fırçasını dışarı çıkararak kullanın veya doğrudan zemin ucunu kullanın\*.
- Köşeler ve erişilmesi zor yüzeylerde: emici ucu kullanın\*.



- Mobilyalar için: fırçayı\* veya mobilya başlığını\* kullanın.

**ÖNEMLİ!** Cihazı hiçbir zaman toz torbasız ve filtreleme sistemi (kasetler) olmaksızın çalıştırmayın.

### 2 • Elektrik fişinin prize takılması ve elektrik süpürgesinin kullanımı

**DiKKAT!** Aksesuarları değiştirmeden önce cihazı mutlaka durdurun ve fişini çekin.

Sarılı kordonu tamamen açınız, süpürgeyi fişini elektrik prizeye takınız ve çalıştırma/Durdurma pedalına basınız (fig.6). Süpürgeyi elektronik ayarlayıcısı ile emiş gücünü ayarlayınız, eğer cihazınızda High Control (fig.7) uç varsa emiş gücünü ayrıca 3 konumlu\* ayar kumandasıyla da değiştirebilirsiniz:

- konum  kumaş ve mobilyalar için (fig.7).
- konum  parkeler ve kaygan zeminler için (fig.7).
- konum  parça halı ve duvardan duvara halıları temizlemek için (fig.7).

\*Modele bağlıdır; Bazı modellerde kullanılan özel cihazlar ve isteğe bağlı aksesuarları belirtir.

**3 • Cihazın muhafazası ve taşınması**  
Kullanım sonrası, Açma/Kapama düğmesine basarak cihazınızı durdurun ve fişini prizden çekin (fig.8). Otomatik kordon sarma düğmesine basarak kordonu yerleştirin (fig.9). Süpürgeziniz arka kısmında yer alan boru takma kısmına süpürgeziniz başlığında bulunan çıkıntıdan takın (fig.10). Böylece, süpürgezi park konumunda taşıyabilir ve yerleştirebilirsiniz (fig.13).

Cihazınızda, katlanan borulu Compact System bulunuyorsa:

- Teleskobik boruları birbirinin içine geçirin (fig.11) ve boruyu açmak için "Push» yazılı düğme üzerine bastırınız ve tekrar katlayınız.
- Cihazınızda CLIP'N'STORE donanımı varsa, kullanmayacaksanız hortumunuzu kolay yerleştirmek için aksesuar taşıyıcıya takınız (fig.12).

## TEMİZLİK VE BAKIM

*Soluduğumuz hava alerjik etkisi olabilecek partiküller içermektedir: kurtçuk ve uyuzböcekleri boşaltımı, küfler, polen, dumanlar ve hayvansal kalıntılar (tüy, deri, salya, idrar). En ince partiküller solunum sistemine derinlemesine giriyorlar ve burada bir iltihaba sebep olabiliyor ve solunum sistemine bütünüyle zarar verebiliyorlar. HEPA filtreler (High Efficiency Particulate Air Filter, yani Havada bulunan Partiküller için Yüksek Etki filtreleri) en ince partiküllerin tutulmasını sağlamaktadırlar. HEPA filtre sayesinde, odaya verilen hava solunan havadan daha sağlıklıdır.*

**ÖNEMLİ!** Cihazınızın temizlik ve bakımını yaparken kapalı ve fişinin çekili olup olmadığını kontrol edin.

**1 • Torba değiştirme**  
Torba değiştirme göstergesi, torbanın dolu veya dolmuş olduğunu belirtir. Elektrik süpürgeziniz performansının düşmesi fark ettiğinizde, en yüksek güç düzeyini seçin ve süpürge ucunu yerden uzaklaştırarak süpürgeyi destekte kırmızı ise toz torbasını değiştirin.

**Süpürgeziniz kapağını açınız (fig.15).**

**Wonderbag torbasını çıkarıp (fig.16-17) bir çöp kutusuna atınız (fig.18).**

**ÖNEMLİ!** Tek kullanımlı olması halinde, wonderbag torbasını tekrar kullanmayın

**Yeni bir wonderbag torbasını halkasının (fig.19) yardımı ile yuvasına yerleştirin.** Torbayı haznenin içine yerleştirip yayın (fig.20). Kapağı kapatmadan önce torbanın doğru yerleştirildiğinden emin olun.

**ÖNEMLİ!** Süpürgeziniz hiçbir zaman torbasız çalıştırmayınız.

**2 • Her yeni torba değiştirmede bir HEPA\* (ref. ZR 0029 01)**

**ÖNEMLİ!** Filtre sistemini yılda bir kez yenileyiniz.

**ÖNEMLİ HEPA ref. ZR 0029 01 filtre kutusu,** bayınızda veya Yetkili Servis Merkezlerinde mevcuttur.

- Süpürge makinenizin kapağını açın (fig.15). Wonderbag torbasını (fig.16) çıkarın. Sonra HEPA\* filtre kutusunu (fig.21) çıkartın bir çöp kutusuna atın (fig.22).
- Yeni HEPA\* filtre kasetini (ref. ZR 0029 01) bölmesine yerleştirin (fig.23).

Wonderbag torbasını yerine yerleştirin. Kapağı kapatmadan önce HEPA\* filtre kasetinin doğru yerleştirildiğinden emin olun.

**ÖNEMLİ!** Süpürgeyi içinde Hépa filtre kasedi olmadan asla çalıştırmayınız. Cihazınız, bu amaçla, Hépa filtre kasedinin yerinde olup olmadığını kontrol eden bir emniyet sistemi ile donatılmıştır (Hépa filtre kasedi yerinde yoksa kapak kapanmayacaktır).

**3 • Temizlik**

Cihazınızın aksesuarlarını yumuşak ve nemli bir bezle silin, sonra kutulayın.

Aşındırıcı veya çizici ürünler kullanmayın.

**ÖNEMLİ** Süpürgeniz iyi çalışmamaya başlarsa, önce şunları yapın açma/kapama düğmesine basarak.

#### Elektrik süpürgeniz çalışmazsa

- Cihaz çalışmıyorsa. Cihazın fişe takılı olup olmadığını kontrol edin.

#### Cihazınız iyi çekmiyorsa

- Cihazın bir parçası veya borusu tıkalı. Esnek hortum ya da ilgili parçadaki tıkanıklığı giderin.
- Kapak tam kapanmamış: torbanın doğru yerleştirildiğinden emin olun ve kapağı yeniden kapatın.

#### Cihazınızın emiş gücü azalmışsa, gürültü yapıyorsa, ısıklık sesi çıkarıyorsa

- Cihazın bir parçası veya esnek hortumu kısmen tıkalı. Esnek hortum ya da ilgili parçadaki tıkanıklığı giderin.
- Torba dolu veya ince toz ile tıkalı. Yeni bir torba takın veya bez toz torbasını boşaltın.
- Filtre dolu: HEPA\* filtre kutusunu değiştirin (ref. ZR 0029 01) ve yerine yerleştirin.
- Hortum üzerindeki mekanik güç kontrolü açık: mekanik güç kontrolünü kapatın\*.

#### Torba değiştirme göstergesi kırmızı kalırsa

- Torba dolu. Yeni bir torba takın veya bez torbayı boşaltın.

#### Süpürge ucu zor hareket ediyorsa

- 3 konumlu güç ayarıyla emiş gücünü ayarlayınız\*.







#### Kordon tamamen sarmıyorsa

- Kordon geriye çok yavaş sarılıyor. Kordonu tekrar tamamen çıkarın ve kordon sarıcı pedala basın.

Sorun hala devam ediyorsa, en yakın Rowenta Yetkili Servis Merkez ile bağlantı kurup, cihazınızı teslim alın. Yetkili Servis Merkezi listesine bakın veya Rowenta Müşteri Hizmetleriyle bağlantı kurun. Etkinleştiği Sonrası Hizmetler sayfasına bakın (son sayfadaki adres bilgileriyle bakın).

## GARANTİ

- Bu cihaz yalnızca kişisel kullanım için tasarlanmıştır. Profesyonel ve hatalı kullanımdan kaynaklı talimatlara uygun kullanılmamasından kaynaklanacak arızalarda, üretici sorumluluk kabul etmez ve cihaz garanti kapsamı dışında kalır.
- Cihazı kullanmaya başlamadan önce kullanım talimatlarını dikkatle okuyun: Talimatlara uygun olmayan kullanım sonucunda doğacak hasarlardan, Rowenta sorumlu tutulamaz.

AKSESUARLAR*	SÜPÜRME	AKSESUARIN YERİNE TAKILMASI	SATIN ALMA NOKTALARI
Wonderbag torba 	Üniversal torba.	Halkayı Wonderbag torbanın üzerine yerleştirin, sonra haznenin içine koyun.	Rowenta Yetkili Servis Merkezleri (ekli adresler listesine bakınız).
Mobilya fırçası 	Mobilyaları temizlemek için.	Mobilya fırçasını süpürge ucu veya borunun ucuna oturtunuz.	
Döşeme ucu 	Mobilyaları temizlemek için.	Mobilya süpürme başlığını borunun veya hortumunun ucuna takın.	
Teleskobik oluklu başlık 	Köşelere ve girmesi zor olan alanlara ulaşmak için.	Teleskobik süpürme başlığını hortum veya hortum ucuna takın.	
Parke ucu 	Kırılğan zeminler için.	Parke ucunu borunun uç kısmına takınız.	
Mini turbo fırça 	Mobilya alt kısımlarını temizlemek için.	Mini turbo fırçayı borunun ucuna takın.	
Turbo fırça 	Halılara ve halıflexlere bulaşmış iplikleri ve hayvan tüylerini almak için.	Turbo fırçayı borunun ucuna takın.	

## ÇEVRE

Yürürlükteki yasalar uyarınca, kullanılmayan cihazlar, atılmadan önce çalışmaz duruma getirilmelidir (prizden çektikten sonra elektrik kablosunu keserek).



### Önce çevre koruma!

- ① Cihazınız geri kazanılabilir veya geri dönüştürülebilir değerli malzemeler içerir.
- ➔ Yerel bir sivil çöp toplama noktasına bırakın.

\*Modele bağlıdır. Bazı modellerde kullanılan özel cihazlar ve isteğe bağlı aksesuarları belirtir.

## GARANTİ BELGESİ

### GARANTİ İLE İLGİLİ OLARAK DİKKAT EDİLMESİ GEREKEN HUSUSLAR

Groupe Seb İstanbul tarafından verilen bu garanti, ürünün kullanım kılavuzunda yer alan talimatlara aykırı kullanılmasından doğacak arızaların giderilmesini kapsamadığı gibi, aşağıdaki durumlar garanti kapsamı dışındadır.

1. Kullanım hatalarından meydana gelen hasar ve arızalar,
  2. Hatalı elektrik tesisatı kullanılması nedeniyle meydana gelebilecek arıza ve hasarlar,
  3. Tüketici ürünü teslim aldıktan sonra, dış etkenler nedeniyle (vurma, çarpma, vs.) meydana gelebilecek hasarlar,
  4. Garantili onarım için yetkili servise başvurulmadan önce Groupe Seb yetkili personeli veya yetkili servis personeli dışında birinin, cihazı onarmaya veya tadile kalkışması durumunda,
  5. Üründe kullanılan aksesuar parçalar.
- Yukarıda belirtilen arızaların giderilmesi ücret karşılığında yapılır.

### GARANTİ ŞARTLARI

1. Garanti Süresi, ürünün teslim tarihinden itibaren başlar ve iki yıldır.
2. Ürünün bütün parçaları dahil olmak üzere tamamı firmamızın garantisine kapsamındadır.
3. Ürünün garanti süresi içinde arızalanması durumunda, tamirde geçen süre garanti süresine eklenir.
4. Ürünün tamir süresi en fazla 30 iş günüdür. Bu süre, ürünün servis istasyonuna, servis istasyonunun bakım durumu, ürünün satıcısı, bayii, acentası, temsilciliği, ithalatçısı veya imalatçısından birine bildirim tarihinden itibaren başlar.
5. Sanayi ürününün arızasının 15 iş günü içerisinde giderilmemesi halinde, imalatçı veya ithalatçı; ürünün tamir masraflarının tamamlanıncaya kadar, benzer özelliklere sahip başka bir sanayi ürünü tüketiciye tahsis etmek zorundadır.
6. Ürünün garanti süresi içerisinde, gerek malzeme ve işçilik, gerekse montaj hatalarından dolayı arızalanması halinde, işçilik masrafı, değiştirilen parça bedeli ya da başka herhangi bir ad altında hiçbir ücret talep etmeksizin, tamiri yapılır.
7. Ürünün:
  - Teslim tarihinden itibaren garanti süresi içinde kalmak kaydıyla bir yıl içerisinde, aynı arıza iki'ye fazla tekrarlaması veya farklı arızaların dörtten fazla veya belirlenen garanti süresi içerisinde farklı arızaların toplamının altı'ya fazla olması suretinde, aynı süre, bu arızaların üründen yararlanmaması garanti kılması,
  - Tamiri için gereken azami sürenin aşılması,
  - Servis istasyonunun mevcut olmaması halinde sırasıyla satıcısı, bayii, acentası, temsilcisi, ithalatçısı veya imalatçısından birinin düzenleyeceği raporla arızanın tamirinin mümkün bulunmadığının belirlenmesi durumunda, ücretsiz olarak değiştirme işlemi yapılacaktır.
8. Ürünün kullanma kılavuzunda yer alan hususlara aykırı kullanılmasından kaynaklanan arızalar garanti kapsamı dışındadır.
9. Garanti süresi içerisinde, servis istasyonları tarafından yapılmasının zorunlu olduğu, imalatçı veya ithalatçı tarafından şart koşulan periyodik bakımlarda; verilen hizmet karşılığında tüketiciden işçilik ücreti veya benzeri bir ücret talep edilemez.
10. Garanti belgesi ile ilgili olarak çıkabilecek sorunlar için T.C. Sanayi ve Ticaret Bakanlığı Tüketicinin ve Rekabetin Korunması Genel Müdürlüğü'ne başvurulabilir.

Belge İzin Tarihi : 09/07/2003

Garanti Belge No : 6342

Bu Garanti Belgesi'nin kullanılmasına 4077 sayılı Kanun'un 17. maddesi ile bu Kanun'a dayanılarak yürürlüğe konulan Garanti Belgesi Uygulama Esaslarına Dair Tebliğ uyarınca, T.C. Sanayi ve Ticaret Bakanlığı Tüketicinin ve Rekabetin Korunması Genel Müdürlüğü tarafından izin verilmiştir.

### İMALATÇI VEYA İTHALATÇI FİRMANIN:

Ünvanı : Groupe SEB İstanbul Ev Aletleri Tic. A.Ş.  
Adresi : Beybi Sizi 77 Dereboyu cad. Meydan sok. No:28 Katı 2 34398 Maslak / İstanbul  
DANIŞMA HADI : 444 0 0 0

### FİRMA YETKİLİSİNİN:

İmzası ve Kaşesi

GROUPE SEB İSTANBUL  
EV ALETLERİ TİCARET A.Ş.

### ÖRÜNÜN:

Markası : ROWENTA  
Cinsi : Elektrikli Süpürge  
Modeli : RO 46XX

Bandrol ve Seri No :  
Azami Tamir Süresi : 30 iş günü  
Garanti Süresi : iki yıl

### SATICI FİRMANIN

Ünvanı :  
Adresi :  
Tel-Telefax :

Fatura Tarih ve No :  
Teslim Tarihi ve Yeri :

TARİH-İMZA-KAŞE :



Dla Państwa bezpieczeństwa, urządzenie jest zgodne z odpowiednimi normami i przepisami (dyrektywa niskonapięciowa, zgodności elektromagnetycznej, środowiskowa, ...)

## 1 • Warunki używania

Odkurzacz jest urządzeniem elektrycznym: musi być używany w normalnych warunkach. Urządzenie należy używać i przechowywać w miejscach niedostępnych dla dzieci. Nie pozostawiać działającego urządzenia bez nadzoru.

**Nie ustawiać ssawek w zasięgu oczu lub uszu. Nie odkurzaj powierzchni zmoczonych alkoholem, przedmiotów gorących, substancji bardzo drobnych (gips, cement, popiół ...), odłamków o ostrych krawędziach (szkła), produktów szkodliwych (rozpuszczalników, środków czyszczących ...), żrących (kwasy, zmywacze ...), palnych i wybuchowych (na bazie benzyny lub alkoholu).**

Nie zanurzać urządzenia w wodzie, nie kierować strumienia wody na odkurzacz, ani nie przechowywać go na zewnątrz pomieszczeń. Nie używać odkurzacza: jeżeli spadł i nosi wyraźne ślady uszkodzenia albo działa w sposób inny niż normalnie. Jeśli do tego dojdzie, nie otwieraj urządzenia, lecz wyślij je do najbliższego Autoryzowanego Centrum Obsługi Serwisowej lub skontaktuj się z działem obsługi klienta firmy Rowenta. (patrz informacje adresowe na ostatniej stronie).

## 2 • Zasilanie

Sprawdzić, czy znamionowe napięcie zasilania odkurzacza jest zgodne z napięciem w instalacji. Wyłączyć urządzenie wyjmując wtyczkę z gniazdka:

- natychmiast po zakończeniu pracy,
- przed każdą zmianą wyposażenia,
- przed każdym czyszczeniem,
- zabiegami konserwacyjnymi albo wymianą filtra.

Nie używać odkurzacza:

- jeżeli kabel jest uszkodzony.
- Zespół zwizacza i przewód odkurzacza muszą być obowiązkowo wymieniane w autoryzowanym centrum serwisowym, ponieważ podczas naprawy, dla zapewnienia bezpieczeństwa, niezbędne jest zastosowanie specjalnych narzędzi.

## 3 • Naprawy

Naprawy mechaniczne wykonywane tylko przez wykwalifikowany personel, przy użyciu oryginalnych części. Naprawa we WłaSnym Zakładzie może stworzyć zagrożenie dla użytkownika.

## OPIS

- 1 Pokrywa
- 2 Kontrolka sygnalizująca wymianę worka
- 3 Uchwyt transportowy
- 4 Otwarcie pokrywy
- 5 Przycisk zwizacza kabla
- 6 Zasobnik na worek
- 7 System mocowania worka
- 8 Otwór wlotowy
- 9 Kasetka z filtrem HEPA\* ref. ZR 0029 01
- 10 Przycisk włączenia / wyłączenia
- 11 Zasobnik na kasetę z filtrem HEPA\*
- 12 SILENCE FORCE
- 13 Regulacja mocy
- 14 Parking pionowy
- 15 Worek Wonderbag\*

## Akcesoria

- 16 Wąż z rękojeścią i mechaniczną regulacją mocy\*
- 17 Wąż z rękojeścią High Control i trójpozycyjnym przełącznikiem mocy\*
- 18 Teleskopowa końcówka szczelinowa\*
- 19 Szczotka na meble\*
- 20 Zaczep na akcesoria\*
- 21 Ssawka do tapicerki\*
- 22 Końcówka szczelinowa\*
- 23 Rura teleskopowa\*
- 24 Rura teleskopowa składana Compact System\*
- 25 Delta silence Force\*
- 26 Szczotka uniwersalna\* (do dywanów i podłóg)
- 27 Turboszczotka\*
- 28 Mini turboszczotka\*
- 29 Ssawka podłogowa\*

\* W zależności od modelu odkurzacza - wyposażenie właściwe dla danego modelu lub akcesoria dostępne jako opcje.

Dzięki systemowi SILENCE SYSTEM (hałas w odkurzaczach ROWENTA), poziom hałasu przy pracy odkurzacza jest dużo mniejszy.

## 1 • Odpakowanie

Rozpakuj urządzenie i usuń z niego wszelkie nalepki, zachowaj kartę gwarancyjną i przeczytaj uważnie instrukcję obsługi przed pierwszym użyciem urządzenia.

## 2 • Wskazówki i zalecenia

Przewód zasilający przed każdym użyciem powinien być całkowicie rozwinięty. Nie wolno dopuścić, aby był on zakleszczony lub przeciągany przez ostre krawędzie. W razie stosowania przedłużaczy elektrycznych należy upewnić się, że są one w idealnym stanie i odpowiadają nominalnemu poborowi mocy urządzenia zasilanego przy ich pomocy. Nie wolno nigdy odłączyć urządzenia od sieci, ciągnąc za sam kabel.

### **Nigdy nie używaj odkurzacza bez worka i bez systemu filtrującego (kaseta).**

W tym celu Twoje urządzenie jest wyposażone w system zabezpieczający przed brakiem kasety filtra HEPA. Nie wolno dopuścić, aby był on zakleszczony

lub przeciągany przez ostre krawędzie. Nie wolno odłączyć urządzenia od sieci i ciągnąć odkurzacza za kabel. Należy wyłączyć i odłączyć odkurzacza za każdym użyciu. Przed przystąpieniem do czynności obsługowych lub czyszczenia urządzenia należy je zawsze wyłączyć i odłączyć od sieci. Używaj wyłącznie oryginalnych worków i filtrów Rowenta lub Wonderbag. Używaj jedynie akcesoriów wyprodukowanych przez firmę Rowenta. Należy sprawdzić, czy wszystkie filtry są poprawnie umieszczone na swoim miejscu. W razie trudności w zakupie akcesoriów i filtrów do odkurzacza, należy skontaktować się z obsługą klienta Rowenta (patrz dane adresowe na ostatniej stronie).

**Urządzenie to nie powinno być używane przez osoby (w tym przez dzieci), których zdolności fizyczne, sensoryczne lub umysłowe są ograniczone, ani przez osoby nie posiadające odpowiedniego doświadczenia lub wiedzy, chyba że osoba odpowiedzialna za ich bezpieczeństwo nadzoruje ich czynności związane z używaniem urządzenia. Przeczytaj uważnie wcześniejsze wskazówki dotyczące jego obsługi. Należy uważać, aby dzieci nie używały urządzenia do zabawy.**

## OBSŁUGA

### 1 • Montaż elementów urządzenia

Wsuń mocno wąż do wlotu ssącego (fig. 1) i przekręć go, aż się zablokuje. Aby go wyjąć, odkręć w przeciwnym kierunku i podciągnij. Załóż zacisk na rurze i schowaj na akcesoria. Podstawka na akcesoria pozostaje na rurze. Akcesoria są wyjmowane z podstawki, a ta pozostaje zamocowana do rury (fig. 2). Składaj rurę teleskopową\*. Ustaw rurę do wybranej długości (fig. 4). Jeśli Twoje urządzenie jest wyposażone w Compact System, składamy je z rurek (fig. 3):

- Jeśli chcesz je wyjąć, przyciśnij przyciski (aż do momentu gdy usłyszysz kliknięcie). Ustaw wybraną długość.

Załącz odpowiednią końcówkę na rurze (fig. 5):

- Dywany i wykładziny: stosować końcówkę w pozycji z wysuniętą szczotką.

**WAŻNE** Jeśli przesuwanie dyszy ssącej sprawia trudności, zmniejsz moc ssania za pomocą elektronicznej regulacji odkurzacza.

- Parkiety i gładkie podłogi: stosować końcówkę w pozycji z wysuniętą szczotką lub użyć końcówki do parkietów\*.
- Narożniki i miejsca trudno dostępne: stosować końcówkę szczelinową\*.
- W przypadku mebli: używaj szczotki\* lub końcówki do mebli\*.



\* W zależności od modelu odkurzacza - wyposażenie właściwe dla danego modelu lub akcesoria dostępne jako opcje.

**WAŻNE** Nigdy nie używaj odkurzacza bez worka i bez systemu filtrującego (kaseta).

**SUWAGA** Należy zawsze wyłączyć i odłączyć odkurzacza przed zmianą akcesoriów.

### 2 • Podłączenie przewodu i uruchomienie urządzenia

Odwiń cały kabel, podłącz odkurzacza i naciśnij pedał włączenia/wyłączenia (fig. 6). Ustaw moc za pomocą regulacji odkurzacza. Jeśli Twój odkurzacza posiada rękojeść High Control (fig. 7), możesz także zmienić moc ssania dzięki trójpozycyjnemu przełącznikowi\*:

- pozycja  dla tkanin i mebli (fig. 7).
- pozycja  dla parkietów i gładkich podłóg (fig. 7).
- pozycja  dla dywanów i wykładzin (fig. 7).

### 3 • Przechowywanie i transport urządzenia

Po użyciu, wyłączyć odkurzacz naciskając pedał Praca/Stop i odłączyć od sieci (fig.8). Zwinąć przewód naciskając pedał zwijacza przewodu (fig.9). W pozycji pionowej, ustaw dyszę ssącą w pozycji parkingowej (fig.10). Możesz teraz przenosić i schować odkurzacz w pozycji parkingowej (fig.13).

Jeśli Twoje urządzenie jest wyposażone w Compact System z rurami składanymi:

- Schowaj rury teleskopowe (fig.11) i naciśnij przycisk «Push», otwórz rurę i złóż ją.
- Jeśli Twój odkurzacz posiada system CLIP'N'STORE, zamocuj wąż na zacisku na akcesoria, aby ułatwić jego schowanie (fig.12).

## CZYSZCZENIE I KONSERWACJA

Powietrze, którym oddychamy zawiera cząsteczki mogące być alergenami: larwy i odchody roztoczy, pleśnie, pyłki, wyziewy i odpady zwierzęce (sierść, skóra, ślina, moczu). Najmniejsze cząsteczki wnikają głęboko do układu oddechowego, w którym mogą wywoływać stany zapalne i zakłócać całość funkcji oddechowych.

Filtry HEPA (High Efficiency Particulate Air Filter, to znaczy wysokowydajne filtry do czyszczenia powietrza) umożliwiają zatrzymanie najmniejszych cząsteczek.

Dzięki filtrowi HEPA, powietrze wydostające się na zewnątrz jest zdrowsze niż zasysane powietrze.

**WAŻNE** Przed przystąpieniem do czynności konserwacyjnych lub czyszczenia urządzenia należy je zawsze wyłączyć i odłączyć od sieci.

### 1 • Wymień worek

Kontrolka wymiany worka wyszczeluje, że worek jest pełny lub przepelniony.

W przypadku stwierdzenia obniżenia skuteczności działania urządzenia należy ustawić maksymalną moc i przytrzymać przycisk uruchamiający odkurzacz na podłogę. Jeśli kontrolka nadal jest czerwona, wymień worek.

**Otwórz pokrywę odkurzacza (fig.15). Wyjąć worek wonderbag (fig.16-17) i wyrzucić go do kosza (fig.18).**

**WAŻNE** - Nie używać ponownie worka wonderbag, jest to worek jednorazowego użytku.

**Włożyć nowy worek w prowadnicę systemu mocowania worka za pomocą pierścienia (fig.19). Połóż i rozwiń worek wewnątrz zasobnika (fig.20). Przed zamknięciem pokrywy upewnij się czy worek znajduje się we właściwej pozycji.**

**WAŻNE** Nigdy nie używaj odkurzacza bez worka.

### 2 • Wymień kasetę z filtrem HEPA\* (ref. ZR 0029 01)

W czasie wymieniania systemu filtrującego raz w roku.

Wymień Kasetę z filtrem HEPA ref. ZR 0029 01 możesz nabyć u sprzedawcy odkurzacza lub w autoryzowanych punktach serwisowych.

- Otworzyć pokrywę odkurzacza (fig.15). Wyjąć worek wonderbag (fig.16), następnie kasetę filtra HEPA\* (fig.21) i wyrzucić kasetkę do kosza (fig.22).
- Włożyć nową kasetę z filtrem HEPA\* (ref. ZR 0029 01) do właściwego zasobnika (fig.23).

Założyć z powrotem worek wonderbag. Torba veya wonderbag'ı tekrar yerine yerleştiriniz.

Kapağı kapatmadan önce HEPA\* filtre kasetinin doğru yerleştirildiğinden emin olun.

**ÖNEMLİ!** Süpürgeyi içinde Hépa filtre kasedi olmadan asla çalıştırmayınız. Çihazınız, bu amaçla, Hépa filtre kasetinin yerinde olup olmadığını kontrol eden bir emniyet sistemi ile donatılmıştır (Hépa filtre kasedi yerinde yoksa kapak kapanmayacaktır).

### 3 • Wyczyścić odkurzacz

Przetrzyj części odkurzacza przy pomocy miękkiej i wilgotnej szmatki, a następnie je wysusz.

Nie używać środków żrących lub o działaniu ściernym.

\* W zależności od modelu odkurzacza - wyposażenie właściwe dla danego modelu lub akcesoria dostępne jako opcje.

**WAŻNE** Gdy odkurzacz zaczyna wykazywać objawy wadliwego działania i przed przystąpieniem do jakichkolwiek czynności obsługowych należy natychmiast zatrzymać urządzenie, naciskając wyłącznik.

## Odkurzacz nie uruchamia się

- Urządzenie nie jest podłączone do sieci. Sprawdzić, czy urządzenie podłączono prawidłowo do sieci zasilania elektrycznego.

## Odkurzacz nie zasysa

- Zatkana końcówka lub wąż: udrożnić stosowaną końcówkę lub wąż.
- Pokrywa jest źle zamknięta: sprawdzić montaż worka i zamknąć pokrywę.

## Odkurzacz zasysa źle, hałasuje, świszczy

- Częściowo zatkana końcówka lub wąż: udrożnić stosowaną końcówkę lub wąż.
- Worek jest pełny lub zatkany drobinami pyłu: włożyć nowy worek lub opróżnić worek wykonany z tkaniny.
- Filtr jest napełniony: wymienić kasetę z filtrem HEPA\* (ref. ZR 0029 01) i włożyć ją na przeznaczone dla niej miejsce.

- Mechaniczny regulator mocy\* na uchwycie jest otwarty: zamknij mechaniczny regulator mocy\*.

## Jeśli kontrolka wymiany worka nadal jest czerwona

- Worek jest napełniony: włożyć nowy worek.

## Przemieszczanie końcówki jest trudne

- Ustaw moc ssania za pomocą trójpozycyjnego przełącznika.

## Jeśli przewód nie zwija się całkowicie







- Przewód zasilający jest powoli wciągany do obudowy. Wyciągnąć przewód i ponownie wcisnąć przycisk.

Jeżeli problem nie znika, należy się skontaktować z najbliższym Autoryzowanym Punktem Sprzedażowym firmy Rowenta i dostarczyć odkurzacz.

## GWARANCJA

- Urządzenie jest nie przeznaczone wyłącznie do użytkowania w gospodarstwie domowym; w przypadku nieprawidłowej obsługi lub niezgodnej z instrukcją obsługi, Rowenta nie ponosi żadnej odpowiedzialności i gwarancja jest anulowana.
- Przed pierwszym użyciem urządzenia należy dokładnie zapoznać się z instrukcją. Rowenta nie ponosi odpowiedzialności w przypadku jakiegokolwiek użycia odkurzacza w sposób niezgodny z niniejszą instrukcją.

\* W zależności od modelu odkurzacza - wyposażenie właściwe dla danego modelu lub akcesoria dostępne jako opcje.

AKCESORIA*	OBSŁUGA	MONTAŻ AKCESORIÓW	MIJESCE ZAKUPU
Worek Wonderbag 	Worek uniwersalny.	Przymocuj pierścień na worku Wonderbag a następnie umieść go wewnątrz zasobnika.	Autoryzowane centra serwisowe Rowenta (patrz załączona lista adresów)
Szczotka na meble 	Czyszczenie mebli.	Założ szczotkę do mebli na końcu rękojeści lub rury.	
Ssawka do tapicerki 	Czyszczenie mebli.	Nałóż końcówkę do mebli na koniec uchwyty lub rury.	
Teleskopowa końcówka szczelinowa 	Odkurzanie w narożnikach i miejscach trudno dostępnych.	Nałóż końcówkę do mebli na koniec uchwyty lub rury.	
Ssawka podłogowa 	W przypadku podłóg delikatnych	Nałóż końcówkę do parkietów na koniec rury.	
Mini turboszczotka 	W celu odrobocznego wyczyszczenia tkanin naciśnionych.	Nałóż mini turboszczotkę na koniec rury.	
Turboszczotka 	W celu usunięcia włókien i sierści wplątanych w dywany i wykładziny.	Nałóż turboszczotkę na koniec rury.	

## ŚRODOWISKO

Zgodnie z obowiązującymi przepisami, każde urządzenie wycofane z użytkowania musi zostać zabezpieczone przed użytkowaniem: należy odłączyć i odciąć przewód zasilania przed wyrzuceniem urządzenia.



**Bierzmy czynny udział w ochronie środowiska!**

- ① CD Twoje urządzenie jest zbudowane z materiałów, które mogą być poddane ponownemu przetworzeniu lub recyklingowi.
- ➔ W tym celu należy je dostarczyć do wyznaczonego punktu zbiórki.

\* W zależności od modelu odkurzacza - wyposażenie właściwe dla danego modelu lub akcesoria dostępne jako opcje.

Pro zajištění vaší bezpečnosti tento přístroj odpovídá tento přístroj příslušným normám a předpisům (směrnícím pro nízké napětí, elektromagnetickou kompatibilitu, životní prostředí, ...)

## 1 • Bezpečnostní pokyny

Váš vysavač je elektrický přístroj: musí být používán za normálních provozních podmínek. Používejte a ukládejte přístroj mimo dosah dětí. Nikdy přístroj neopouštějte v provozu bez dozoru.

Nepřibližujte sací hubici ani konec trubice na dosah očí a uší.

**Nevysávejte povrchy, které jsou vlhké od alkoholu nebo jakékoliv tekutiny, teplé látky, velmi jemné látky (např. sádra, cement, popel ..) velké ostré úlomky (např. sklo), škodlivé látky (např. rozpouštědla, odstraňovače starých nátěrů...), agresivní látky (kyseliny, čisticí prostředky...), hořlaviny a výbušniny (s obsahem benzínu a lihu).** Přístroj nikdy nepokládejte do vody, ani ho neodkládejte venku.

Přístroj nikdy nepoužívejte, jestliže spadl a je viditelně poškozený nebo dobře nefunguje. V tom případě přístroj neotvírejte, ale pošlete jej do nejbližšího schváleného servisního střediska nebo kontaktujte zákaznické oddělení Rowenta. (viz kontaktní údaje na poslední stránce).

## 2 • Zapojení do sítě

Právědte se, zda napětí (ve voltch) Vašeho vysavače odpovídá napětí v síti.

Vysavač odpojte vytáhnutím vidlice přívodní šňůry ze zásuvky:

- okamžitě po použití,
- při manipulaci s příslušenstvím,
- před čištěním,
- před údržbou nebo výměnou filtru.

Přístroj nikdy nepoužívejte:

- je-li elektrická přívodní šňůra poškozená.
- Mechanismus navíječe šňůry a kabel vysavače je naprosto nutné dávat k výměně do smluvního servisního střediska, protože na všechny opravy se z bezpečnostních důvodů používají speciální nástroje.

## 3 • Opravy

Opravy můžete provádět pouze odborník a používat přitom pouze originální náhradní díly. Pokud byste přístroj opravovali sami, mohli byste ho poškodit.

## POPIS

- 1 Víko
- 2 Kontrolka výměny filtru
- 3 Rukojeť pro přehrazení
- 4 Otvírání víka
- 5 Pedál automatického navinutí šňůry
- 6 Příhrádka na sáček
- 7 Držák sáčku
- 8 Úchytka pro sáček na prach
- 9 Kazeta HEPA\* filtru ref. Č. ZR 0029 01
- 10 Pedál pro vypnutí/zapnutí
- 11 Příhrádka na kazetu HEPA\* filtru
- 12 SILENCE SYSTEM
- 13 Ovladač výkonu
- 14 Svislé parkování
- 15 Sáček Wonderbag\*

## Příslušenství

- 16 Hadice se zahnutou trubicí a mechanickým ovladačem výkonu\*
- 17 Hadice se zahnutou trubicí High Control a posuvný ovladač výkonu se 3 polohami\*
- 18 Teleskopický šterbinový sací nástavec\*
- 19 Kartáč na vysávání nábytku\*
- 20 Spona na příslušenství\*
- 21 Hubice na čalounění\*
- 22 Šterbinový sací nástavec\*
- 23 Teleskopická trubka\*
- 24 Teleskopická skládací trubice Compact System\*
- 25 Delta silence Force\*
- 26 Sací hubice na podlahy\*
- 27 Turbokartáč\*
- 28 Mini turbokartáč\*
- 29 Podlahová hubice\*

\* Dle modelu, tzn. příslušenství pouze u některých modelů, případně doplňkově příslušenství.

**PŘED PRVNÍM POUŽITÍM** Váš vysavač vybavený „SILENCE SYSTEM“ (exkluzivní systém ROWENTA) je zárukou výrazného omezení hluku při jeho použití.

## 1 • Vybalení

Přístroj vybalte a odstraňte všechny případné štítky, uschovejte si záruční list a přečtěte si pozorně návod k použití před tím, než přístroj poprvé použijete.

## 2 • Rady a bezpečnostní doporučení

Před každým použitím musí být zcela odvinuta přívodní šňůra. Nechte přívodní šňůru zachytit či přejíždět přes ostré hrany. Používejte-li prodlužovací šňůru, přesvědčte se, že je v perfektním stavu a odpovídá napětí. Vaší elektrické instalace. Po každém použití vypněte přístroj a odpojte ho od sítě. Nikdy přístroj nespojujte od sítě taháním za přívodní kabel. **Nikdy vysavač neuvádějte do provozu bez sáčku a bez filtračního systému (kazeta).**

Váš přístroj je proto vybaven bezpečnostním

přístrojem zjišťujícím přítomnost filtrační kazety HEPA.

Nepohybujte s vysavačem taháním za přívodní šňůru. Při přemísťování uchopte vysavač za držadlo. Nikdy přístroj nezvedejte tahem za přívodní šňůru. Před každým čištěním a údržbou vždy vytáhněte vidlici přívodní šňůry ze zásuvky.

Používejte pouze sáčky a filtry Rowenta nebo Wonderbag.

Používejte pouze příslušenství od firmy Rowenta. Zkontrolujte, zda všechny filtry jsou na svém místě. V případě potíží s pořízením příslušenství a filtrů pro tento vysavač se obraťte na zákaznický servis firmy Rowenta (viz kontaktní údaje na poslední stránce).

**Tento přístroj není určen tomu, aby ho používaly osoby (včetně dětí), jejichž fyzické, smyslové nebo duševní schopnosti jsou sniženy, nebo osoby bez patřičných zkušeností nebo znalostí, pokud na ně nedohlží osoba odpovědná za jejich bezpečnost a kontrolu nebo pokud je tato osoba předem nepoučila o tom, jak se přístroj používá.**

**Udělejte si třeba dohlížet, aby si s přístrojem nehrály.**

## POUŽÍVÁNÍ

### 1 • Montáž prvků přístroje

Hadici řádně zasuněte do otvoru vysavače (fig.1) a otočte až dojde k zajištění. Vytažení jí otočte na opačnou stranu a vytáhněte. Na trubici připevněte klips z příslušenství a nahoře příslušenství srovnajte. Nastavte příslušenství zůstává na trubici, příslušenství s rozšířením se odejme, nosič je stále upevněný na trubici (fig.2). Sestavení teleskopické trubice pomocí možností nastavte požadovanou délku trubice (fig.4). Jestliže součástí vybavení vašeho přístroje je „Compact System“ se skládacími trubicemi (fig.3).

- Před použitím roztáhněte obě trubice, až se ozve „klik“. Nastavte požadovanou délku.

Podle délky trubice uchyťte příslušenství (fig.5):

- Na koberce a předložky: použijte sací hubici se zataženým kartáčem.

**DŮLEŽITÉ UPOZORNĚNÍ:** V případě obtížného přesouvání nastavte vysavač snížit elektronickým ovladačem na vysavačí sací výkon přístroje.

- Na parkety a hladké podlahy: použijte sací hubici s vytaženým kartáčem, anebo použijte přímo sací hubici na parkety\*.
- Do rohů a do obtížně přístupných míst

použijte štěrbínovou sací hubici\*.

- Na nábytek: použijte kartáč\* nebo sací hubici na nábytek\*.



**DŮLEŽITÉ** Nikdy vysavač neuvádějte do provozu bez sáčku a bez filtračního systému (kazeta).

**POZOR** Před výměnou příslušenství vysavač vždy vypněte a odpojte od sítě.

### 2 • Připojení šňůry k síti a uvedení přístroje do provozu

Odvíňte celou šňůru, připojte svůj vysavač k síti a stiskněte tlačítko Zapnuto/Vypnuto (fig.6).

Ovladačem nastavte výkon vysavače, jestliže je váš model vybaven zahnutou trubicí High Control (fig.7), můžete také změnit sací výkon posuvným ovladačem se 3 polohami\*:

- poloha  na tkaniny a nábytek (fig.7).
- poloha  na parkety a hladké podlahy (fig.7).
- poloha  na koberce a předložky (fig.7).

\* Dle modelu, tzn. příslušenství pouze u některých modelů, případně doplňkově příslušenství.

### 3 • Ukládání a přeprava přístroje

Po použití vysavač vypněte sešlápnutím pedálu zapnout/vypnout a odpojte jej od sítě (fig.8). Šňůru uložte sešlápnutím pedálu navijáče šňůry (fig.9). Ve svislé poloze uložte nástavec do ukládací polohy (fig.10). Tak budete moci vysavač převážet a ukládat v ukládací poloze (fig.13).

Jestliže součástí vybavení vašeho přístroje je Compact System se skládacími trubicemi:

- Zastrčte teleskopické trubice (fig.11), stiskem tlačítka „Push“ otevřete trubici a znovu ji složte.
- Jestliže součástí vybavení vašeho přístroje je CLIP'N'STORE, uchyťte hadici na klips příslušenství, aby uložení bylo snadnější (fig.12).

## ČIŠTĚNÍ A ÚDRŽBA

Vzduch, který vdechujeme, obsahuje částice, které mohou být alergeny: larvy a výkaly roztočů, plísně, pyl, trus a zbytky zvířat (chlupy, kůže, sliny, moč). Ty nejmenší částice pronikají do hloubky dýchacího aparátu, kde mohou následně způsobovat zánět a negativně ovlivňovat celkovou dýchací funkci.

Pomocí filtrů HEPA (High Efficiency Particulate Air Filter, tedy vysoce účinné filtry vzduchových částic) lze tyto nejmenší částice zachytit. Díky filtru HEPA je vzduch vypouštěný v místnosti zdravější než vzduch nasávaný.

**DŮLEŽITÉ** Před každým čištěním a údržbou vždy vytáhněte vidlici přírodní šňůry ze zásuvky.

### 1 • Výměna sáčku

Kontrolka výměny sáčku. Vám udává, kdy je sáček plný nebo ucpaný jemným puchem. Konstatujete-li snížení účinnosti přístroje, nastavte jej na maximální výkon. Čištění trubice zvednutou nad podlahu. Jestliže kontrolka zůstává červená, vyměňte sáček.

**Otevřete víko popelnicového vysavače (fig.15). Vyměňte sáček wonderbag (fig.16-17) a vyhodte jej do popelnice (fig.18).**

**DŮLEŽITÉ UPOZORNĚNÍ** Sáček wonderbag nepoužívejte opakovaně, tento sáček je určen k jednorázovému použití

**Pomocí objímky vložte do držáku nový sáček wonderbag (fig.19). Sáček umístěte a roztáhněte uvnitř přihrádky (fig.20). Před při klopením víka zkontrolujte správné umístění sáčku.**

**DŮLEŽITÉ UPOZORNĚNÍ:** Vysavač nikdy nezapínajte bez sáčku.

### 2 • Výměna kazety HEPA\* filtru (ref. č. ZR 0029 01)

**DŮLEŽITÉ UPOZORNĚNÍ:** Filtrační systém vyměňujte jednou ročně.

**DŮLEŽITÉ** Kazeta HEPA filtru ref. č. ZR 0029 01 je k dispozici u Vašeho obchodníka nebo ve smluvních servisních střediscích.

Otevřete kryt svého vysavače (fig.15). Vyměňte sáček wonderbag (fig.16), potom vyjměte kazetu HEPA filtru\* (fig.21) a vyhodte kazetu do popelnice (fig.22).

- Do přihrádky vložte novou kazetu HEPA\* filtru (ref. č. ZR 0029 01) (fig.23).

Znovu vložte sáček wonderbag. Před přiklopením víka zkontrolujte správné umístění kazety s HEPA\* filtrem.

**DŮLEŽITÉ UPOZORNĚNÍ:** Vysavač nikdy nezapínajte bez kazety HEPA filtru. Z toho důvodu je váš přístroj vybaven bezpečnostním systémem pro zjištění přítomnosti kazety HEPA filtru (jestliže jste nevložíli kazetu HEPA filtru, víko se nezavře).

### 3 • Čištění vysavače

Tělo přístroje a příslušenství otřete měkkým a vlhkým hadrem, potom je osušte. Nepoužívejte silné či abrazivní čisticí prostředky.

\* Dle modelu, tzn. příslušenství pouze u některých modelů, případně doplňkově příslušenství.



**DŮLEŽITÉ** Vykazuje-li váš vysavač známky špatného fungování, dříve než ho začnete kontrolovat, vypněte přístroj zmáčknutím tlačítka Start/Stop.

### Když váš vysavač nejde zapnout

- Εάν η συσκευή δεν τροφοδοτείται σωστά. Přístroj není zapojen v síti: zkontrolujte, zda je vidlice přírodní šňůry správně zasunuta v zásuvce.

### Když vysavač nesaje

- Je ucpané některé příslušenství nebo pružná hadice: příslušenství nebo pružnou hadici uvolněte.
- Víko není dovně: zkontrolujte nasazení sáčku a znovu zavřete víko.

### Jestliže vysavač hůře saje, je hlučný, píská

- Je částečně ucpané některé příslušenství nebo pružná hadice: příslušenství nebo pružnou hadici uvolněte.
- Sáček je plný nebo jsou jeho průduchy ucpany jemným prachem: sáček vyměňte.
- Filtr je plný: vyměňte kazetu HEPA\* filtru (ref. č. ZR 0029 01) a vložte novou.
- Mechanický regulátor výkonu na tyči je otevřený: zavřete mechanický regulátor\* výkonu.

Jestliže kontrolka výměny sáčku zůstává červená

- Sáček je plný: sáček vyměňte.

### Je-li obtížné posunovat hubici

- Ovladačem se 3 polohami nastavte sací výkon\*

### Jestliže se šňůra nenavine celá

- Šňůra se při navinování zbrzdí: Šňůru znovu vytáhněte a šlápněte na pedál, kterým se spouští navinování.

Pokud problém trvá, světlý výj vysavač nejbližšímu smluvnímu centru středisku Rowenta.







Ten najdete v seznamu smluvních servisních středisek Rowenta nebo se obraťte na zákaznickou službu firmy Rowenta.

## ZÁRUKA

- Tento přístroj je určen pro používání v domácnosti. Pokud, že je přístroj používán nevhodným způsobem nebo v rozporu s návodem k použití, nemůže být výrobce vázán odpovědností a záruka se ruší.
- Před prvním použitím přístroje si pozorně přečtete návod k použití: použití v rozporu s návodem k použití by firmou Rowenta zbavilo veškeré odpovědnosti.

Na daný vysavač bylo v souladu se zákonem č. 22/1997 Sb. vydáno prohlášení o shodě. Vysavač odpovídá harmonizovaným technickým normám a nařízením vlády : C. 168/1997 Sb. elektrická zařízení nízkého napětí, C. 169/1997 Sb. - elektromagnetická kompatibilita, C. 9/2002 Sb. - emise hluku. Hodnota naměřeného hluku činí: 71 dB. Přístroj je určen pouze pro vysávání v domácnosti. Při používání přístroje mimo domácnost je uživatel povinen dodržovat lhůty pravidelných kontrol a revizí dle normy ČSN 33 1610, «Elektrotechnické předpisy. Revize a kontroly elektrických spotřebičů během jejich používání.»

\* Dle modelu, tzn. příslušenství pouze u některých modelů, případně doplňkově příslušenství.

PŘÍSLUŠENSTVÍ*	POUŽÍVÁNÍ	NASAZOVÁNÍ PŘÍSLUŠENSTVÍ	NÁKUPNÍ MÍSTA
Sáček Wonderbag 	Univerzální sáček.	Umístěte kroužek na sáček Wonderbag, pak jej vložte do vnitřku přístroje.	Smluvní servisní střediska Rowenta (viz příložený seznam adres)
Kartáč na vysávání nábytku 	Na čištění nábytku.	Kartáč na vysávání nábytku nasadte na konec zahnuté trubice nebo na trubicí.	
Hubice na čalounění 	Na čištění nábytku.	Nasadte sací hubici na nábytek na konec tyče nebo trubky.	
Teleskopický štěrbinový sací nástavec 	Abyste se dostali do zákoutí a na těžko přístupná místa.	Nasadte teleskopickou štěrbinovou hubici na konec tyče nebo trubky.	
Podlahová hubice 	Na křehké podlahy.	Nasadte hubici na parkety na konec trubky.	
Mini turbokartáč 	Umožňuje důbkové čištění tvrdých textilií.	Nasadte mini turbokartáč na konec trubky.	
Turbokartáč 	Je určen k odstraňování nitěk a zvířecích chlupů zašlapaných do koberců a předložek.	Nasadte turbo kartáč na konec trubky.	

## ŽIVOTNÍ PROSTŘEDÍ

V souladu s platnými zákonnými předpisy je nutné každý přístroj, jenž je mimo provoz, učinit trvale nepoužitelným: před tím, než přístroj zahodíte, přístroj odpojte od sítě a odřízněte od něj kabel.



Podílejte se na ochraně životního prostředí!

- ① Váš přístroj obsahuje čtené, hodnotitelné nebo recyklovatelné materiály.
- ➔ Svěřte jej sběrnému místu nebo, neexistuje-li, smluvnímu servisnímu středisku, kde s ním bude naloženo odpovídajícím způsobem.

\* Dle modelu, tzn. příslušenství pouze u některých modelů, případně doplňkově příslušenství.

Pre zaistenie vašej bezpečnosti tento prístroj zodpovedá príslušným normám a predpisom (smerniciam pre nízke napätie, elektromagnetickú kompatibilitu, životné prostredie ...)

## 1 • Bezpečnostné pokyny

Váš vysávač je elektrický prístroj; musí byť používaný v normálnych prevádzkových podmienkach.

Používajte a ukladajte prístroj mimo dosahu detí. Nikdy prístroj nenechávajte v chode bez dozoru. Nikdy si nedržte saciu hubicu ani koniec trubice na dosah očí a uší.

**Nevysávajte plochy mokré od alkoholu alebo akékoľvek iné tekutiny, akékoľvek tekutiny, teplé látky, veľmi jemné látky (napr. sadra, cement, popol...) veľké ostré úlomky (napr. sklo), škodlivé látky (napr. rozpúšťadlá, odstraňovače starých náterov ...), agresívne látky (kyseliny, čistiace prostriedky ...), horľavé a výbušné látky (obsahujúce benzín a lieh).**

Spotrebič nikdy nekladte do vody (bez čiarky), ani ho neokladajte von (exteriér).

Spotrebič nikdy nedávajte: ak spadol a je viditeľne poškodený alebo dobre nefunguje. V tomto prípade prístroj neotvárajte, ale zaneste ho do najbližšieho autorizovaného servisného strediska alebo kontaktujte zákaznícky servis spoločnosti Rowenta. (pozri kontaktné údaje na poslednej strane).

## 2 • Zapojenie do siete

Presvedčte sa, či napätie (vo voltoch) Vášho vysávača zodpovedá napätiu v sieti. Vysávač odpojte vytiahnutím zástrčky kábla zo zásuvky:

- hneď po použití,
  - vždy pred výmenou príslušenstva,
  - pred čistením, údržbou alebo výmenou filtra.
- Spotrebič nikdy nepoužívajte:
- ak je elektrický kábel poškodený. Mechanizmus navíjачa šnúry a kábel vysávača je v každom prípade nutné dávať na výmenu do zmluvného servisného strediska, lebo sa jedná o šetky opravy s cieľom vyhnúť sa nebezpečenstvu používajú špeciálne nástroje.

## 3 • Opravy

Opravy môže vykonávať iba odborník a používať pritom iba originálne náhradné dielce. Keby ste spotrebič opravovali sami, mohli by ste ho poškodiť.

## POPIS

- 1 Veko
- 2 Kontrolka výmeny filtra
- 3 Rukoväť na prenos
- 4 Otváranie veka
- 5 Pedál automatického navinutia šnúry
- 6 Priehradka na vrece
- 7 Držiak vrecka
- 8 Sací otvor
- 9 Kazeta HEPA\* filtra ref. č. ZR 0029 01
- 10 Oddelené vrece
- 11 Priehradka na kazetu HEPA\* filtra
- 12 SILENCE SYSTEM
- 13 Variátor výkonu
- 14 Zvislé ukladanie
- 15 Vrečko Wonderbag\*

## Príslušenstvo

- 16 Hadica s rúrkou a s mechanickým variátorom výkonu\*
- 17 Hadica s rúrkou High Control a s 3-polohovým prepínačom výkonu\*
- 18 Teleskopický štrbinový sací násadec\*
- 19 Kefa na nábytok\*
- 20 Spona na príslušenstvo\*
- 21 Hubica na čalúnenie\*
- 22 Štrbinový sací násadec\*
- 23 Teleskopická trubica\*
- 24 Skladacia teleskopická trubica so systémom Compact\*
- 25 Delta silence Force\*
- 26 Sacia hubica na podlahy\*
- 27 Turbokefa\*
- 28 Mini turbokefa\*
- 29 Podlahová hubica\*

\* Podľa modelu: (bez medzery) znamená špeciálne príslušenstvo pre niektoré modely či doplnkové príslušenstvo.

Vďaka systému SILENCE (výhradný systém značky Rowenta) je váš prístroj počas používania veľmi málo hlučný.

## 1 • Vybalenie

Prístroj vybalte a odstráňte z neho všetky prípadné nálepky, uschovajte si záručný list a prečítajte si pozorne návod na použitie pred tým, než prístroj prvýkrát použijete.

## 2 • Rady a bezpečnostné odporúčania

Pred každým použitím musí byť prírodná šnúra celkom odvinutá. Nenechajte prírodnú šnúru zachytiť či prechádzať cez ostré hrany.

Pokiaľ používate predlžovaciu šnúru, presvedčte sa, že je v perfektnom stave a zodpovedá napätiu vašej elektrickej inštalácie. Po každom použití vypnite prístroj a vytiahnite sieťovú šnúru.

**Nikdy vysávač neuvádzajte do prevádzky bez vreca a bez filtračného systému (kazeta).**

Tento prístroj je kvôli tomu vybavený

bezpečnostným systémom, ktorý upozorňuje na neprítomnosť kazety filtra HEPA. Nepohybujte s vysávačom ťahaním za prírodný kábel. Pri premiestňovaní uchopte vysávač za držadlo. Nikdy prístroj nedvihajte ťahaním za prírodnú šnúru. Vždy pred údržbou a čistením vypnite prístroj a vytiahnite vidlicu prírodnej šnúry zo zásuvky. Používajte iba vrecká a filtre od firmy Rowenta alebo Wonderbag. Používajte iba príslušenstvo od firmy Rowenta. Skontrolujte, či všetky filtre sú na svojom mieste. V prípade ťažkostí so zaobstaraním príslušenstva a filtrov pre tento vysávač sa obráťte na zákaznícky servis firmy Rowenta (pozri kontaktné údaje na poslednej strane).

**Tento prístroj nesmú používať osoby (vrátane detí), ktoré majú zníženú fyzickú, senzorickú alebo mentálnu schopnosť, alebo osoby, ktoré nemajú na to skúsenosti alebo vedomosti, okrem prípadov, keď im pri tom pomáha osoba zodpovedná za ich bezpečnosť, alebo osoba, ktorá ich vopred poučí o používaní tohto prístroja. Je vhodné dohliadať na deti, aby ste si boli istí, že sa s týmto prístrojom nehrajú.**

## POUŽÍVANIE

### 1 • Montáž prvkov prístroja

Hadicu silno zasuňte do nasávacieho otvoru (1) a otočte, až kým nie je zaistená. Pri vyberaní dočte opačným smerom a potiahnite. Na trubku pripevnite sponu pre príslušenstvo a príslušenstvo na ňu pripnite. Držiak príslušenstva zostáva na trubke, príslušenstvo sa z držiaka vyberá zatiaľ čo držiak zostáva pripevnený na trubke (fig.2). Zložte teleso príslušnej rúrky\*. Nastavte požadovanú dĺžku trubky (fig.4). Ak je váš prístroj vybavený skladacími trubicami so systémom Compact (fig.3).

• Pri používaní použite obidve trubky, až kým nepočujete „klik“.

Nastavte požadovanú dĺžku. Na koniec trubky nasadte príslušenstvo, ktoré vám vyhovuje (fig.5):

• Na koberce a predložky: používajte saciu hubicu so zatiahnutou kefou.

**DÔLEŽITÉ** V prípade, že máte ťažkosti pri premiestňovaní nasávacej hlavice, použite elektronický variátor vysávača a znížte výkon nasávania vášho prístroja.

- Na parkety a hladké povrchy: použite saciu hubicu s vytiahnutou kefou (bez čiarky), alebo použite priamo saciu hubicu na parkety\*.
- Do rohov a do ťažko prístupných miest: používajte štrbinovú saciu hubicu\*.



- Na nábytok: používajte kefu\* alebo saciu hubicu na nábytok\*.

**DÔLEŽITÉ** Nikdy vysávač neuvádzajte do prevádzky bez vreca a bez filtračného systému (kazeta).

**POZOR** Pred výmenou príslušenstva svoj vysávač vždy vypnite a odpojte od siete.

### 2 • Pripojenie šnúry k sieti a uvedenie prístroja do prevádzky

Úplne rozvite napájací kábel, vysávač zapojte do elektrickej siete a stlačte pedál Zapnúť/Vypnúť (fig.6). Variátorom vysávača nastavte výkon, ak je váš model vybavený systémom High Control (fig.7), výkon nasávania môžete tiež meniť pomocou 3-polohového prepínača :

- poloha  na tkaniny a nábytok (fig.7).
- poloha  na parkety a hladké povrchy (fig.7).
- poloha  na koberce a predložky (fig.7).

\* Podľa modelu: (bez medzery) znamená špeciálne príslušenstvo pre niektoré modely či doplnkové príslušenstvo.

### 3 • Ukladanie a preprava prístroja

Pod použitý svoj vysávač vypnite prítlaččením na pedál zapnúť/vypnúť a odpojte ho od siete (fig.8). Šnúru uložte prítlaččením na pedál navijáča šnúry (fig.9). Vo vertikálnej polohe dajte nasávačicu hlavicu do parkovacej polohy (fig.10).

Tak budete môcť svoj vysávač prevážať a ukladať v parkovacej polohe (fig.13).

Ak je váš prístroj vybavený skladacími trúbkami so systémom Compact:

- Zasuňte teleskopické trúbky (fig.11) a stlačte tlačidlo „Push“, aby ste trúbku otvorili a zložte ju.
- Ak je váš prístroj vybavený systémom CLIP'N'STORE, hadicu upevnite na sponu príslušenstva, aby bolo skladovanie jednoduchšie (fig.12).

## ČISTENIE A ÚDRŽBA

Vzduch, ktorý dýchame, obsahuje čistočky, ktoré môžu mať alergický účinok: larvy a výkaly roztočov, plesne, peľ, výpary a zvieracie zvyšky (chlpý, koža, sliny, moč). Najjemnejšie čistočky sa dostanú hlboko do dýchacieho ústrojenstva, kde môžu spôsobiť zápal a ovplyvniť celkovú dýchaciu funkciu.

Filtere HEPA (High Efficiency Particulate Air Filter, teda vysokoučinné vzduchové filtre) umožňujú zachytávať najjemnejšie čistočky.

Vďaka filteru HEPA je vzduch vypúšťaný do miestnosti čistejší ako nasávaný vzduch.

**DÔLEŽITÉ** Vždy pred údržbou a čistením vypnite prístroj a vyťahnite vidlicu napájacej šnúry zo zásuvky.

### 1 • Výmena vreca

Kontrolka výmeny vreca vás informuje, že je vrec potrebné alebo upchané jemným prachom. Keď konštatujete zníženie účinnosti prístroja, nastavte ho na maximálny výkon a držte hubicu zdvihnutú k stropu. Ak kontrolka zostáva červená, vymeňte vrecko. **Otvorte kryt vysávača (fig.15). Vyberte vrecko wonderbag (fig. 16-17) a zahodte ho do odpadového koša (fig. 18).**

**DÔLEŽITÉ UPOZORNENIE** Vrecko wonderbag znova nepoužívajte, ide o jednorazové vrecko.

**Nové vrecko wonderbag založte pomocou krúžku do držiaka vreca (fig.19).** Vreco umiestnite a rozťahnite vo vnútri priehradky (fig.20).

Pred priklopením veka skontrolujte správne umiestnenie vreca.

**DÔLEŽITÉ UPOZORNENIE** Vysávač nikdy nezapínajte bez vreca.

### 2 • Vymeňte kazetu HEPA\* filtra (ref. č. ZR 0029 01)

**DÔLEŽITÉ** Pravidelne vymeňte filtračný systém.

**DÔLEŽITÉ** HEPA filter ref. č. ZR 0029 01 je k dispozícii u vášho obchodníka alebo v zmluvných servisných strediskách.

Otvorte kryt vysávača (fig.15). Vyberte vrecko wonderbag (fig.16), potom vyberte kazetu filtra HEPA\* (fig. 21) a zahodte ju do odpadového koša (fig.22).

- Do priehradky vložte novú kazetu HEPA\* filtra (ref. č. ZR 0029 01) (fig.23).

Znova založte vrecko wonderbag. Pred priklopením veka skontrolujte správne umiestnenie kazety s HEPA\* filtrom.

**DÔLEŽITÉ** Vysávač nikdy nezapínajte bez filtračnej kazety Hepa. Kvôli tomu je váš prístroj vybavený bezpečnostným systémom oznamujúcim prítomnosť filtračnej kazety (kryt sa nebude dať zatvoriť, ak ste filtračnú kazetu Hepa nevložili).

### 3 • Vyčistite vysávač

Telo prístroja a príslušenstvo utrite mäkkou a vlhkou handrou, potom ho osušte.

Nepoužívajte abrazívne či agresívne čistiace prostriedky.

\* Podľa modelu: (bez medzery) znamená špeciálne príslušenstvo pre niektoré modely či doplnkové príslušenstvo.

**DŮLEŽITÉ** Ak vykazuje váš vysávač známky zlého chodu, skôr než ho začnete kontrolovať, (čiarka) vypnite prístroj stlačením tlačidla Start/ Stop.

#### Keď sa váš vysávač nedá zapnúť

- Prístroj nie je zapojený v sieti. Skontrolujte, či je vidlica prírodnej šnúry správne zasunutá v zásuvke.

#### Keď váš vysávač nevysáva

- Je upchané niektoré príslušenstvo alebo pružná hadica: príslušenstvo alebo pružnú hadicu uvoľnite.
- Veko nie je dobre zavreté: skontrolujte nasadenie vreca a znovu zatvorte veko.

#### Keď váš vysávač vysáva horšie, je hlučný, písa

- Je čiastočne upchané niektoré príslušenstvo alebo pružná hadica: príslušenstvo alebo pružnú hadicu uvoľnite.
- Vreca je plné alebo sú jeho póry upchané jemným prachom: vreca vymeňte.
- Filter je plný: vymeňte kazetu HEPA\* filtra (ref. č. ZR 0029 01) a dajte do uloženia novú.

- Mechanický regulátor výkonu na tyči je otvorený: zatvorte mechanický regulátor výkonu\*.

#### Ak kontrolka výmeny vreca zostáva červená

- Vreca je plné: vreca vymeňte.

#### Keď sa ťažko posúva hubicou

- Výkon vysávača nastavte 3-polohovým variátorom\*.

#### Keď sa šnúra nenavinie celá

- Šnúra sa pri navíjaní príbrz. Šnúru opäť vytiahnite a pritlačte na tlačidlo, ktorým sa spúšťa navíjanie.

Pokiaľ bude problém trvať, zverte svoj vysávač najbližšiemu zmluvnému servisnému stredisku Rowenta.

Pozrite sa na označenie zmluvných servisných stredísk Rowenta alebo sa obráťte na zákaznícku službu firmy Rowenta.

## ZÁRUKA

- Tento prístroj je určený iba na domáce použitie; v prípade, že bude prístroj používaný nevhodným spôsobom alebo v rozpore s návodom na použitie, nemôže byť firma Rowenta viazaná zodpovednosťou a záruka sa ruší.
- Pred prvým použitím svojho prístroja si starostlivo prečítajte návod na použitie: používanie v rozpore s návodom by zbavovalo firmu Rowenta všetkej zodpovednosti.







Tento spotrebič vyhovuje smerniciam 73/23 CEE a 89/336 CEE.

Na daný vysávač bolo v súlade so zákonom Č. 22/1997 Zb. vydané prehlásenie o zhode.

Vysávač zodpovedá harmonizovaným technickým normám a nariadeniu vlády: Č. 168/1997 Zb. elektrické zariadenia nízkeho napätia, Č. 169/1997 Zb. - elektromagnetická kompatibilita, Č. 9/2002 Zb. - emisie hluku. Hodnota nameraného hluku činí: 71 dB.

Prístroj je určený len na vysávanie v domácnosti. Pri používaní prístroja mimo domácnosti je užívateľ povinný dodržiavať lehoty pravidelných kontrol a revízií podľa normy ČSN 33 1610, «Elektrotechnické predpisy. Revízie a kontroly elektrických spotrebičov počas ich používania.»

\* Podľa modelu: (bez medzery) znamená špeciálne príslušenstvo pre niektoré modely či doplnkové príslušenstvo.

PRÍSLUŠENSTVO*	POUŽÍVANIE	NASADZOVANIE PRÍSLUŠENSTVA	NÁKUPNÉ MIESTA
Vreco Wonderbag 	Univerzálne vreco.	Umiestnite krúžok na vreco Wonderbag, potom ho vložte do vnútra priehradky.	Zmluvné servisné strediská Rowenta (pozri priložený zoznam adries)
Kefa na nábytok 	Na čistenie nábytku.	Na koniec rúrky alebo trubky nasadte hubicu na čalúnenie.	
Hubica na čalúnenie 	Na čistenie nábytku.	Nasadte saciu hubicu na nábytok na koniec tyče alebo rúrky.	
Teleskopický štrbinový sací násadec 	Aby ste sa dostali do kútov a na ťažko prístupné miesta.	Nasadte lesklú, pískovú štrbinovú hubicu na koniec rúrky alebo rúrky.	
Podlahová hubica 	Na krehké povrchy.	Nasadte hubicu na parkety na koniec rúrky.	
Mini turbokefa 	Umožňuje hlboké čistenie bytových textílií.	Nasadte mini turbokefu na koniec rúrky.	
Turbokefa 	Je určená na odstraňovanie nitiek a zvieracích chlupov zašliapaných do kobercov a predložiek.	Nasadte turbokefu na koniec rúrky.	

## ŽIVOTNÉ PROSTREDIE

V súlade s platnými zákonnými predpismi je nutné každý prístroj, ktorý je mimo prevádzky, urobiť natrvalo nepoužiteľným: pred tým, ako prístroj zahodíte, ho odpojte od siete a odrežte od neho kábel.



Podielajte sa na ochrane životného prostredia!

- ① Váš prístroj obsahuje mnohé zhodnotiteľné alebo recyklovateľné materiály.
- ➔ Zverte ho zbernému miestu alebo, ak neexistuje, zmluvnému servisnému stredisku, kde s ním bude naložené zodpovedajúcim spôsobom.

\* Podľa modelu: (bez medzery) znamená špeciálne príslušenstvo pre niektoré modely či doplnkové príslušenstvo.

Az ön biztonsága érdekében ez a készülék megfelel az idevágó normáknak és szabványoknak (az alacsony feszültség, az elektromágneses kompatibilitás és a környezetvédelem európai irányelvei stb.).

### 1 • Használati feltételek

Az ön által vásárolt porszívó elektromos hálózatról működik, így ennek megfelelően használja. Az elektromos készülék nem gyermek kezébe való, ezért tárolja olyan helyen, hogy gyermekek ne férhessenek hozzá. Ne üzemeltesse a készüléket felügyelet nélkül. Ne tegye soha a szívófejet vagy porszívócső végét szem, fül közelébe.

**Ne használja alkohollal átitatott felületeken, ne szívjon fel semmilyen folyadékot, forró anyagot, ultrafinom anyagot (gipsz, cement, hamu ...), éles szegélyű nagyméretű hulladékot (üveg), veszélyes anyagot (oldószerek, marószerek...), agresszív anyagot (savak, tisztítószerek...), gyúlékony és robbanékony anyagot (benzin vagy alkohol-alapú anyagot).**

Nem szabad a készüléket vízbe meríteni, és ne tárolja a készüléket a szabadban. Nem szabad a készüléket használni, ha erős ütődés, esés vagy hasonló behatás után fennáll a veszély, hogy hiba keletkezett, vagy ha a készüléken látható elváltozást, működésében rendellenességet észlel. Ebben az esetben ne nyissa ki a készüléket.

Küldje el az Önhöz legközelebbi Hivatalos Szervizközpontba, vagy vegye fel a kapcsolatot a Rowenta vevőszolgálatával (lásd az utolsó oldalon lévő tudnivalókat).

### 2 • Áramellátás

A készüléket csak a típusábráján megjelölt feszültségű, váltakozó áramra szabad csatlakoztatni.

Ki kell húzni a hálózati csatlakozót dugaszt:

- közvetlenül használat után,
- a tartozékok csatlakoztatása előtt,
- minden tisztítás, ápolás és szűrőcsere előtt.

Nem szabad a készüléket használni:

- ha a vezeték sérült. A porszívó tekercsét és kábelét kizárólag hivatalos javítóközpontban cseréltesse ki, mivel speciális szerszámokra van szükség a javításhoz, hogy megelőzze a veszélyt.

### 3 • Javítások

Előnyös háztartási készüléken csak szakember végezhet javítást, eredeti alkatrészek felhasználásával. A hálózati végzett javítások veszélyt jelentenek a felhasználóra.

A vezetékgyógyítást is csak hivatalos Rowenta márkaszerviz cserélheti ki.

## LEÍRÁS

- 1 Fedél
- 2 Zsákcseréjelő
- 3 Szállítófogantyú
- 4 Fedélnyílás
- 5 Kábelfeltekercs pedál
- 6 Rekeszszák
- 7 Porzsáktartó
- 8 Szívócső csatlakozónyílása
- 9 HEPA\* szűrőszalag hiv. ZR 0029 01
- 10 Be-ki kapcsoló pedál
- 11 HEPA szűrő\* szalagtároló rekesz
- 12 SILENCE SYSTEM
- 13 Teljesítményszabályozó
- 14 Független parkolás
- 15 Wonderbag\* porzsák

### Tartozékok

- 16 Szívócső szívófejjel és mechanikus teljesítményszabályozóval\*
- 17 Szívócső High Control szívófejjel és 3 pozíciós teljesítményszabályozóval\*.
- 18 Teleszkópos résszívó\*
- 19 Kárpitkefe\*
- 20 Klipsztartozékok\*
- 21 Kárpittisztító fej\*
- 22 Résszívó\*
- 23 Teleszkópos csővek\*
- 24 Compact System\* összenyomható teleszkópos cső\*
- 25 Delta silence Force\*
- 26 Szívófej az összes talajfajtaéhoz\*
- 27 Turbókefe\*
- 28 Mini turbókefe\*
- 29 Parketta tisztító fej\*

\* Modelltől függően a készülékhez járó vagy választható tartozék.



A SILENCE SYSTEM-nek (exkluzív ROWENTA rendszer) köszönhetően a porszívó kevesebb zajt ad ki használat során.

## 1 • Kicsomagolás

Csomagolja ki a készüléket, és távolítsa el róla az összes címkét, őrizze meg a jótállási bizonylatot, és figyelmesen olvassa el a használati utasítást a készülék első használatára előtti.

## 2 • Tanácsok és elővigyázatosságok

Használat előtt csévélje le teljesen a tápkábelt. Ne engedje, hogy a vezeték beszoruljon, vagy éles tárgyakra akadjon.

Ha hosszabbtűzszínűt használ, győződjön meg róla, hogy az tökéletes állapotban van, és megfelel a készülék tápfeszültségi besorolásának. Soha ne húzza ki a készüléket a konnektorból a tápkábelnél fogva.

**Soha ne működtesse a porszívót zsák és szűrőrendszer nélkül (szalag).**

Ezért a készülék fel van szerelve a HEPA szűrőkarokatta jelenlétét ellenőrző biztonsági rendszerrel.

Ne húzza a porszívót a hálózati csatlakozókábel enél fogva. Ha át szeretné helyezni, fogja meg a

fogantyúját.

Minden egyes használat után: Kapcsolja ki a porszívót, és húzza ki a csatlakozódugaszt. Mindig kapcsolja ki és húzza ki a konnektorból a készüléket karbantartás és tisztítás előtt.

Kizárólag eredeti Rowenta vagy Wonderbag porszívókat és szűrőket használjon. Csak Rowenta tartozékokkal alkalmazza.

Ellenőrizze, hogy valamennyi szűrő a helyén van-e. Ha gondja van a porszívó tartozékainak és szűrőinek beszerzésében, forduljon a Rowenta vevőszolgálatához (lásd az utolsó oldalon lévő tudnivalókat).

**Tilos a készülék használata olyan személy által (beleértve a gyerekeket is), akiknek fizikai, érzékelési vagy mentális képességeik korlátozottak, valamint olyan személyek által, akik nem rendelkeznek a készülék használatára vonatkozó gyakorlati vagy ismeretekkel. Kivételt képeznek azok a személyek, akik egy biztonságos és felelős személy által vannak felügyelvek, vagy akikkel ez a személy előzetesen ismertette a készülék használatára vonatkozó utasításokat.**

**Figyeljen a gyerekek felügyeletére, annak érdekében, hogy ne játsszanak a készülékkel.**

## HASZNÁLAT

### 1 • A készülék elemeinek összeállítása

A szívócsövet erőteljesen nyomja a szívófej felé (fig.1) és forgassa amíg be nem akad, majd a szívófej forgassa ellenkező irányba, és húzza. Húzza meg a tartozék-csatlakozót a csőre, és helyezze rá a tartozékokat. A tartozékokat a csőre a csővön, a tartozékokat távolítsa el a csőről (fig.2). Szerelje össze a teleszkópos csövet. Állítsa be a kívánt csőhosszúságot. Amennyiben készüléke fel van szerelve Compactor szűrőrendszerrel, járjon el a következőképpen: (fig.3)

- Használathoz húzza ki a két csövet, amíg egy kattantást nem hall. Állítsa be a kívánt hosszúságot.

Helyezze fel a megfelelő tartozékot a cső végére (fig.5):

- A kárpit és mokett tisztítására használja a megfelelő kefepozíciójú csövet.

**FONTOSS:** A szívófej nehézkes mozgatása esetében a porszívón található elektronikus szabályozó segítségével csökkentse a készülék szívási teljesítményét.

- Parketta és sima talaj esetén használja a megfelelő kimenő kefepozíciójú csövet, vagy közvetlenül a parkettatisztító fejet\*.

- Zugok és nehezen elérhető helyek porszívózásához használja a részszívót\*.
- Bútorok tisztításához használja kétfejt\* vagy a bútorszívót\*.



**FONTOSS** Soha ne működtesse a porszívót zsák és szűrőrendszer nélkül (szalag).

**FIGYELEM** Kapcsolja ki és mindig húzza ki a hálózathoz a porszívót tartozékcseré előtt.

### 2 • A tápkábel hálózatra való csatlakoztatása és a készülék üzembe helyezése

Tekerje le teljesen a kábelt, dugja a csatlakozódugaszt a konnektorból, majd nyomja meg a Ki-/Bekapcsoló pedált (fig.6).

A porszívó szabályozójával állítsa be a teljesítményt. A 3 pozíciós tollóval\* is módosíthatja a szívási teljesítményt, amennyiben az Ön modellje fel van szerelve High Control markolattal (fig.7) :

- pozíció  szövetekhez és a bútorzathoz (fig.7).
- pozíció  parkettához és sima talajhoz (fig.7).
- pozíció  a kárpit és mokett tisztítására (fig.7).

\* Modelltől függően a készülékhez járó választható tartozék.

3 • A készülék tárolása és szállítása  
Használat után kapcsolja ki porszívót a ki-be kapcsoló pedált megnyomva, és csatlakoztassa le (fig.8). Húzza vissza a kábelt, a kábelfeltékerő pedált megnyomva (fig.9). Függőleges pozícióban helyezze a szívófejet „parkoló” pozícióba (fig.10). A porszívót parkoló pozícióban is szállíthatja vagy tárolhatja (fig.13). Amennyiben készüléke fel van szerelve Compact System összenyomható csövekkel, járjon el a következőképpen:

- Illesse össze a teleszkópos csöveket (fig.11), nyomja meg a „Push” gombot, hogy feloldja a cső reteszelését, és nyomja össze a csövet.
- Amennyiben készüléke fel van szerelve CLIP'N'STORE-ral, a könnyebb tárolás érdekében rögzítse a szívócsövet a tartozék-csatlakozatóra (fig.12).

## TISZTÍTÁS ÉS KARBANTARTÁS

Az általunk beszívott levegő számos allergén részecskét tartalmazhat: poratka lárvákat és ürüléküket, penészgombákat, polleneket, füstöt és az állati eredetű allergénforrásokat (szőr, hám, nyál, vizelet). A rendkívül apró méretű részecskék mélyen behatolnak a légzőkészülékbe, ahol gyulladást okozhatnak, és rossz hatással lehetnek a légzési folyamat egészére.

A HEPA szűrők (High Efficiency Particulate Air Filter - Magas hatékonyságú levegőtisztító szűrő) segítségével a rendkívül apró részecskék visszatarthatók.

A HEPA szűrőnek köszönhetően a kiáramló levegő lényegesen tisztább, mint a beszívott levegő.

**FONTOS** Mindig kapcsolja ki és húzza ki a csatlakozóból a készüléket karbantartás és tisztítás előtt.

### 1 • Cserélje ki a zsákot

A zsákcserélő jelző, hogy a zsák tele van. Ha a készülék hatékonysága csökkenését észleli, állítsa maximum üzemi távolságra, és emelje a szívót a föld fölé. Ha a jelző piros marad, cserélje ki a zsákot.

**Nyissa fel a porszívó fedelét (fig.15). Távolítsa el a wonderbag zsákot (fig.16-17) és dobja a szemétkosárba (fig.18).**

**FONTOS!** Ne használja újra a wonderbag zsákot. Ez egy egyszerhasználatos zsák.

**Helyezzen be egy új wonderbag zsákot a tartóba a gyűrű segítségével (fig.19).** Terítse szét a zsákot a rekesz belsejében (fig.20). Bizonyosodjon meg a zsák jó elhelyezéséről, mielőtt lezárná a fedelet.

**FONTOS:** soha ne használja a porszívót porzsák nélkül.

### 2 • Cserélje ki a HEPA\* (hiv. ZR 0029 01) szűrőszalagot

**FONTOS:** évente egyszer cserélje ki a szűrőrendszert.

**FONTOS** A HEPA szűrőszalag (hiv. ZR 0029 01) kapható a viszonteladóknál vagy a hivatalos javítóközpontokban.

- Nyissa fel a porszívó fedelét (fig.15). Távolítsa el a wonderbag zsákot (fig.16), majd távolítsa el a HEPA\* szűrőkazettát (fig.21), és dobja a kazettát a szemétkosárba (fig.22).
- Helyezze vissza az új HEPA\* szűrőszalagot (hiv. ZR 0029 01) a rekeszébe (fig.23). Helyezze vissza a wonderbag zsákot. Bizonyosodjon meg a HEPA\* szűrőszalag jó elhelyezéséről, mielőtt lezárná a fedelet.

**FONTOS:** soha ne használja a porszívót Hepa szűrőkazetta nélkül. Ennek elkerülése érdekében Ön készüléke egy behelyezett Hepa szűrőkazettát ellenőrző biztonsági rendszerrel van felszerelve (a fedelet kizárólag behelyezett Hepa szűrőkazettával lehet lezárni).

### 3 • Tisztítsa meg a porszívót

Törölje meg a készülék tartozékait puha és nedves szivaccsal, majd szárítsa meg őket. Ne használjon erős vagy maró hatású tisztítószereket.

\* Modelltől függően a készülékhez járó vagy választható tartozék.

**FONTOS** Ha a porszívó hibásan működik, bármilyen ellenőrzés előtt haladéktalanul állítsa le a készüléket a Start/Stop kapcsolóval.

## Ha a porszívó nem indul el

- A készülék nincs bedugva a konnektorba. Ellenőrizze, hogy a készülék helyesen van-e csatlakoztatva a dugaljhoz.

## Ha a porszívó nem szív

- Egy tartozék vagy a hajlékony cső el van dugulva: tegye szabaddá a tartozékat vagy a hajlékony csövet.
- A fedél rosszul van lezárva: ellenőrizze a zsák elhelyezését, és zárja újra a fedelet.

## Odkurzacz zasysa źle, hałasuje, świszczy

- Egy tartozék vagy a hajlékony cső részben el van dugulva: tegye szabaddá a tartozékat vagy a hajlékony csövet.
- A zsák tele van, vagy finom porral telített: cserélje ki a zsákot.
- A szűrő megtelt: cserélje ki a HEPA\* szűrőszalagot (hiv. ZR 0029 01), és helyezze vissza a rekeszébe.

- A mechanikus áramerősség-váltó a csőnél nyitva van: zárja be a mechanikus áramerősség-váltót\*.

## Ha a zsákcserélő piros marad

- A zsák telített: cserélje ki a zsákot.

## Ha a szívó nehezen eltávolítható

- Állítsa be a szívási teljesítményt a 3 pozíció szabályozóval\*

## Ha a kábel nem megy be teljesen a helyére

- A kábel fékezve van bemenetkor: rendezze el a kábelt, és nyomja meg a befeltekero pedált.







Ha a probléma nem tűnik meg, vigye el a porszívót a legközelebbi Rowenta hivatalos javítóközpontba. Tekintse meg a hivatalos Rowenta javítóközpontok listáját, vagy lépjen kapcsolatba a Rowenta vevő szolgálatával.

# GARANCIA

- A készüléket kizárólag házi és háztartási használatra (hiv. iték) helytelen vagy rendeltetésnek megfelelő használat esetén a garancia érvényét veszíti.
- Figyelmesen olvassa el a használati utasítást a készülék első használat előtt: A nem megfelelő használat a Rowentát minden felelősség alól mentesíti.

Zajsztint: 71 dB(A)

\* Modellől függően a készülékhez járó vagy választható tartozék.

TARTOZÉKOK*	RENDELTETÉS	HASZNÁLAT	BESZERZÉSI
Wonderbag zsák 	Univerzális zsák.	Illessze a gyűrűt a Wonderbag zsákra, beteheti a rekesz belsejébe.	Rowenta hivatalos javítóközpontok. (lásd amellékelt címek listáját)
Kárpitkefe 	A bútorok tisztítására.	Helyezze a kárpitkefét a markolat vagy a cső végére.	
Kárpithoz való fej 	A bútorok tisztítására.	Illessze a bútorszívót a nyél vagy a cső végével.	
Teleszkópos résszívót 	A rejtett és nehezen elérhető helyek tisztítására.	Illessze össze a teleszkópos résszívót a nyél vagy a csővel.	
Parkettatisztító fej 	Az érzékeny talajokhoz.	Illessze össze a cső végén lévő parkettaszívót.	
Mini turbókefe 	A bútorok alapos megtisztítására.	Illessze össze a cső végén lévő mini turbókefét.	
Turbókefe 	A kárpitra és mokettára tapadt állat szőr eltávolítására.	Illessze össze a cső végén lévő turbókefét.	

## KÖRNYEZETVÉD ELEM

Az érvényben lévő előírások szerint minden elhasználadott készülék használhatatlanná váláskor leadandó: mielőtt kidobná, csatlakoztassa le és távolítsa el a kábelt.



A Első a környezetvédelem!

- ① A termék értékes újrahasznosítható anyagokat tartalmaz.
- ➡ Kérjük, készülékét ne dobja ki, hanem adja le az erre a célra kijelölt gyűjtőhelyen.

\* Modelltől függően a készülékhez járó vagy választható tartozék.

Pentru siguranța dumneavoastră, acest aparat este conform cu normele și reglementările aplicabile (Directivele privind tensiunea joasă, compatibilitatea electro-magnetică, mediul, ...)

## 1 • Condiții de utilizare

Aspiratorul dumneavoastră este un aparat electric: trebuie utilizat doar în condiții normale.

Utilizați și depozitați aparatul într-un loc unde copiii nu pot ajunge. Atunci când este pornit nu lăsați niciodată aparatul nesupravegheat.

Nu țineți dispozitivul pentru aspirat sau extremitatea tubului lângă ochi sau urechi.

**Nu aspirați suprafețele îmbibate cu alcool, lichide indiferent de natura lor, substanțe calde, substanțe foarte fine (ghips, ciment, cenușă...), reziduurii mari ascuțite (sticlă), produse nocive (solvenți, substanțe decapante...), produse agresive (acizi, substanțe de curățare...), produse inflamabile și explozive (pe bază de benzină sau alcool).**

Nu scufundați niciodată aparatul în apă, nu aruncați apă pe el și nici nu îl depozitați afară.

Nu utilizați aparatul dacă a fost scăpat jos și dacă prezintă urme vizibile de deteriorare sau anomalii de funcționare. În aceste caz nu deschideți aparatul ci trimiteți-l la cel mai apropiat centru

service autorizat sau contactați service-ul pentru consumatori Rowenta (a se consulta detaliile de contact de pe ultima pagină)

## 2 • Alimentarea cu energie electrică

Verificați dacă tensiunea (voltajul) de utilizare a aspiratorului dumneavoastră corespunde cu cea a instalației electrice.

Deconectați aparatul scoțând ștecherul din priză, fără a trage de cablul de alimentare:

- imediat după utilizare,
- de fiecare dată înainte de a schimba accesoriile,
- înaintea de fiecare curățare, reținere sau schimbare a filtrului.

Nu utilizați aparatul:

- în cazul în care cablul de alimentare este defect.
- Dispozitivul de înfășurare și cablul de alimentare trebuie înlocuite numai de un centru service autorizat Rowenta deoarece sunt necesare unelte speciale pentru efectuarea tuturor reparațiilor pentru evitarea oricărui pericol.

## 3 • Reparații

Reparațiile trebuie efectuate doar de specialiști cu mijloace de schimb originale. Nu încercați să reparați aparatul singur deoarece acest lucru poate fi periculos pentru utilizator.

## DESCRIERE

- 1 Capac
- 2 Indicator sac pentru curățat plin
- 3 Mâner pentru transport
- 4 Deschidere pentru suport
- 5 Pedală înfășurare cablu de alimentare
- 6 Compartiment sac pentru praf
- 7 Suport sac pentru praf
- 8 Deschidere pentru aspirare
- 9 Casetă filtru HEPA \* Ref. ZR002901
- 10 Pedală pornire/oprire
- 11 Compartiment casetă filtru HEPA\*
- 12 SISTEM DE REDUCERE A ZGOMOTULUI
- 13 Variator de putere
- 14 Suport pentru depozitare verticală
- 15 Sac pentru praf Wonderbag\*

## Accesorii

- 16 Tub flexibil cu mâner pentru aspirație și variator mecanic de putere\*
- 17 Tub flexibil cu mâner pentru aspirație pentru control ridicat și glisor de control putere cu 3 poziții\*
- 18 Dispozitiv pentru aspirat cu fantă telescopică\*
- 19 Perie pentru mobilă\*
- 20 Dispozitiv pentru fixare accesorii\*
- 21 Dispozitiv pentru aspirat tapiserii\*
- 22 Dispozitiv pentru aspirat cu fantă\*
- 23 Tub telescopic\*
- 24 Tub telescopic pliabil Sistem Compact\*
- 25 Dispozitiv de aspirare triunghiular cu reducere a zgomotului\*
- 26 Dispozitiv pentru aspirat podeaua\*
- 27 Perie turbo\*
- 28 Mini perie turbo\*
- 29 Dispozitiv pentru aspirat parchetul\*

\* Conform modelelor: este vorba despre echipamente specifice la anumite modele sau accesorii disponibile opțional.

Aspiratorul dumneavoastră, datorită SISTEMULUI DE REDUCERE A ZGOMOTULUI (sistem exclusiv ROWENTA), vă garantează o reducere mult mai bună a zgomotului în timpul utilizării.

## 1 • Kicsomagolás

Despachetați aparatul și îndepărtați toate etichetele existente pe acesta. Păstrați certificatul de garanție și citiți cu atenție instrucțiunile de utilizare înainte de a utiliza pentru prima dată aparatul.

## 2 • Sfaturi și măsuri de siguranță

Înainte de fiecare utilizare, cablul de alimentare trebuie să fie derulat complet.

Nu permiteți ca acesta să rămână blocat sau să fie tras peste margini ascuțite. Dacă utilizați un prelungitor, asigurați-vă că acesta este în perfectă stare de funcționare și este conform cu puterea aspiratorului dumneavoastră. Nu scoateți niciodată aparatul din priză trăgând de cablul de alimentare.

**Nu porniți niciodată aspiratorul fără sacul pentru praf și fără sistemul de filtrare (casetă).**

Aparatul dumneavoastră este echipat cu un sistem de securitate pentru a detecta prezența casetei filtru.

Nu deplasați aspiratorul trăgând de cablul de alimentare,

aparatul trebuie deplasat cu ajutorul mânerului pentru transport. Nu utilizați cablul de alimentare pentru a ridica aparatul.

După fiecare utilizare opriți și scoateți din priză aspiratorul. Întotdeauna înainte de întreținere sau curățare opriți și scoateți din priză aspiratorul. Nu utilizați decât cu saci pentru praf și filtre originale Rowenta sau Wonderbag. Nu utilizați decât accesorii originale Rowenta. Verificați ca toate filtrele să fie montate bine.

În cazul în care întâmpinați dificultăți la achiziționarea accesoriilor sau filtrelor pentru acest aspirator, contactați service-ul pentru consumatori Rowenta (a se consulta detaliile de contact de pe ultima pagină).

**Acest aparat nu a fost conceput pentru a fi folosit de persoane (inclusiv copii) cu capacități fizice, senzoriale sau mentale reduse sau de persoane fără experiență sau cunoștințe privind utilizarea unor aparate asemănătoare. Excepție constituie cazul în care aceste persoane sunt supravegheate de o persoană responsabilă de siguranța lor sau au beneficiat din partea persoanei respective de instrucțiuni credabile referitoare la utilizarea aparatului.**

**Se recomandă supravegherea copiilor, pentru a vă asigura că aceștia nu se joacă cu aparatul.**

## UTILIZARE

### 1 • Montarea elementelor aparatului

Introduceți cu putere tubul flexibil în deschiderea pentru aspirare (fig.1) și învârtiți până se blochează. Pentru demontare, învârtiți în sens invers și trageți. Fixați dispozitivul pentru fixare accesorii pe tub și aranjați accesoriile pe acesta. Suportul pentru accesorii rămâne pe tub, accesoriile se scot din suport dar aceasta rămâne fixat pe tub (fig.2). Asamblați tubul telescopic\*. Reglați tubul până atinge la lungimea dorită (fig.4).

Dacă aparatul dumneavoastră este echipat cu Sistem compact cu tuburi pliate (fig.3).

• Pentru utilizare eficientă, țineți cele 2 tuburi până auziți un «click». Reglați până la lungimea dorită.

Fixați accesoriul care vă este necesar la extremitatea tubului (fig.5):

- Pentru covoare și mochete: utilizați dispozitivul pentru aspirat în poziția perie ridicată.
- Parketta és síma talaj esetén használnia a megfelelő kimenő kefépozíciójú csövet, vagy közvetlenül a parkettaszívót fejét\*.
- Zugok és nehezen elérhető helyek porszívózásához használnia a részszívót\*.
- Bútorok tisztításához használnia kefé\* vagy a bútorszívót\*.

**IMPORTANT** În cazul în care întâmpinați dificultăți de demontare a dispozitivului pentru aspirat, reduceți puterea de aspirare a aparatului dumneavoastră utilizând variatorul electronic de pe aspirator.

- Pentru parchet și podele netede: utilizați dispozitivul pentru aspirat în poziția perie scosă sau utilizați direct dispozitivul pentru aspirat parchetul\*.
- Pentru colțuri și locurile cu acces dificil: utilizați dispozitivul pentru aspirat cu fantă\*.
- Pentru mobilă: utilizați peria\* sau dispozitivul pentru aspirat tapiserii\*.



**IMPORTANT** Nu porniți niciodată aspiratorul fără sacul pentru praf și fără sistemul de filtrare (casetă).

**ATENȚIE** Întotdeauna înainte de a schimba accesoriile opriți și scoateți din priză aspiratorul.

### 2 • Conectarea la priză și punerea în funcțiune a aparatului

Derulați complet cablul de alimentare, conectați aspiratorul la priză și apăsați butonul de Pornire/Oprire (fig.6).

Reglați puterea cu ajutorul variatorului aspiratorului, dacă modelul dumneavoastră este echipat cu mâner pentru aspirație pentru control ridicat (fig.7) puteți modifica, de asemenea, puterea aspiratorului cu ajutorul glisorului cu 3 poziții\*:

- Poziție  pentru țesături și mobilă (fig.7).
- Poziție  pentru parchet și podele netede (fig.7).
- Poziție  pentru covoare și mochete (fig.7).

\* Conform modelelor: este vorba despre echipamente specifice la anumite modele sau accesorii disponibile opțional.

## 3 • Depozitarea și transportul aparatului

După utilizare opriți aspiratorul apăsând butonul de Pornire/Oprire și deconectați-l de la priză (fig.8). Aranjați cablul de alimentare apăsând butonul de înfășurare a cablului (fig.9). În poziție verticală, amplasați dispozitivul pentru aspirat în poziție de staționare (fig.10). Astfel puteți transporta și depozita aspiratorul dumneavoastră în poziție de staționare (fig.13).

Dacă aparatul dumneavoastră este echipat cu Sistem compact cu tuburi pliabile:

- Retrageți tuburile telescopice (fig.11) și apăsați pe butonul «împinge» (Push) pentru a deschide tubul și repliați-l.
- Dacă aparatul dumneavoastră este echipat cu sistem de fixare și depozitare (CLIP'N'STORE), fixați tubul flexibil pe dispozitivul pentru fixare accesorii pentru a-l aranja ușor (fig.12).

## CURĂȚARE ȘI ÎNȚEȚINERE

*Aerul pe care-l respirăm conține particule care pot fi alergene: larve și dejecții provenite de la acarieni, mușegai, polen, fum și reziduuri animale (păr, piele, salivă, urină). Particulele cele mai fine penetrează în aparatul respirator în profunzime, unde pot provoca inflamații și pot altera funcția respiratorie în ansamblul său. Filtrele HEPA (High Efficiency Particulate Air Filter, adică filtre de înaltă eficiență pentru particulele aeriene) permit reținerea celor mai fine particule. Datorită filtrului HEPA, aerul eliberat în încăpere este mai sănătos decât aerul aspirat.*

**IMPORTANT** Întotdeauna înainte de întreținerea sau curățarea aspiratorul opriți și scoateți-l din priză.

### 1 • Schimbarea sacului pentru praf

Indicatorul sac pentru praf plin vă indică că sacul este plin sau îmbibat. Dacă constatați o diminuare a eficienței aparatului dumneavoastră, reglați puterea la maximum și înșeriți dispozitivul pentru aspirație ridicat deasupra podelei. Dacă indicatorul rămâne în poziție, înlocuiți sacul pentru praf. Deschideți capacul aspiratorului dumneavoastră (fig.15).

**Scoateți sacul Wonderbag pentru praf (fig.16-17) și aruncați-l la pubela pentru gunoi (fig.18).**

**IMPORTANT** Nu reutilizați un sac Wonderbag pentru praf, este vorba despre un sac pentru praf de unică folosință.

**Montați un nou sac Wonderbag pentru praf în suportul pentru sacul de praf utilizând dispozitivul de fixare (fig.19).** Amplasați și desfăceți sacul pentru praf în interiorul compartimentului (fig.20). Asigurați-vă că sacul este în poziție corespunzătoare înainte de a închide capacul.

**IMPORTANT** Nu porniți niciodată aspiratorul fără un sac pentru praf.

### 2 • Schimbarea casetei filtrului HEPA \* Ref. ZR02901

**IMPORTANT** Înlocuiți sistemul de filtrare o dată pe an.

Casetă filtru HEPA \* Ref. ZR002901 este disponibilă la vânzător sau în centrele de service autorizate.

- Deschideți capacul aspiratorului dumneavoastră (Fig.15).

Scoateți sacul pentru praf «wonderbag» (Fig.16) apoi scoateți caseta filtru HEPA\* (Fig.21) și aruncați caseta la pubela pentru gunoi (Fig.22). Montați noua casetă filtru HEPA \* Ref. ZR002901 în compartimentul corespunzător (Fig.23).

- Montați din nou sacul pentru praf «wonderbag». Asigurați-vă că această casetă filtru HEPA\* este în poziție corespunzătoare înainte de a închide capacul.

**IMPORTANT** Nu porniți niciodată aspiratorul fără o casetă filtru Hepa. Aparatul dumneavoastră este echipat cu un sistem de securitate pentru a detecta prezența casetei filtru Hepa (capacul nu se va închide dacă nu ați montat o casetă filtru HEPA).

### 3 • Curățarea aspiratorului

Ștergeți accesoriile aparatului dumneavoastră cu o bucată de pânză moale și umedă, apoi uscați-le. Nu utilizați detergenți, substanțe agresive sau abrazive.

\* Conform modelelor: este vorba despre echipamente specifice la anumite modele sau accesorii disponibile opțional.

**IMPORTANT** Imediat ce aspiratorul dumneavoastră nu mai funcționează bine și înainte de orice verificare, opriți-l apăsând butonul de Oprire/Pomire.

#### Dacă aspiratorul dumneavoastră nu pornește

- Aparatul nu este alimentat cu energie electrică. Verificați dacă aparatul este conectat la priză în mod corect.

#### Dacă aspiratorul dumneavoastră nu aspiră

- Un accesoriu sau tubul flexibil este înfundat: desfundați accesoriul sau tubul flexibil.
- Capacul nu este închis bine: verificați dacă sacul de praf este montat corect și reînchideți capacul.

#### Dacă aspiratorul dumneavoastră nu mai aspiră bine, face zgomot, fluieră

- Un accesoriu sau tubul flexibil este parțial înfundat: desfundați accesoriul sau tubul flexibil.
- Sacul pentru praf este plin sau este îmbibat cu particule de praf fine: înlocuiți sacul pentru praf.
- Filtru este plin: schimbați caseta filtru HEPA\* și înlocuiți-o în compartimentul ei.
- Variatorul mecanic de putere de pe mânerul pentru aspirație este deschis: închideți variatorul mecanic de putere\*.

#### Dacă indicatorul sac pentru praf plin rămâne roșu

- Sacul pentru praf este îmbibat: înlocuiți sacul pentru praf.

#### Dacă dispozitivul pentru aspirat se mișcă cu dificultate

- Reglați puterea aspiratorului cu ajutorul variatorului cu 3 poziții\*.

#### Dacă cablul de alimentare nu se înfășoară complet

- Cablul de alimentare are o înfășurare mai lentă lângă intrare: scoateți din cablul de alimentare și apăsați butonul de înfășurare a cablului.







Dacă problema persistă, duceți aspiratorul la cel mai apropiat centru service autorizat Rowenta. Consultați lista cu centre service autorizate Rowenta sau contactați service-ul pentru consumatori Rowenta (a se consulta datele de contact de pe ultima pagină).

## GARANȚIE

- Acest aparat este destinat pentru o utilizare casnică; producătorul nu va avea nicio responsabilitate în cazul unei utilizări anormale sau care nu este conformă cu modul de utilizare și garanția este anulată.
- Citiți cu atenție manualul de utilizare înainte de a utiliza pentru prima dată aparatul: o utilizare ce nu este conformă cu manualul de utilizare va exonera Rowenta de orice responsabilitate.

\* Conform modelelor: este vorba despre echipamente specifice la anumite modele sau accesorii disponibile opțional.



ACCESORII*	UTILIZARE	MONTAREA UNUI ACCESORI	LOCAȚII DE UNDE PUTEȚI ÎNCHIZIȚIONA
Sac Wonderbag pentru praf 	Sac universal.	Instalați dispozitivul de fixare pe suportul sacului pentru praf.	Centre Service Autorizate Rowenta (consultați lista de adrese anexată).
Perie pentru mobilă 	Pentru a curăța mobilele.	Montați peria pentru mobilă la capătul mânerului pentru aspirație sau la capătul tubului.	
Dispozitiv pentru aspirat tapiserii 	Pentru a curăța mobilele.	Montați dispozitivul pentru aspirat tapiserii la capătul mânerului pentru aspirație sau la capătul tubului.	
Dispozitiv pentru aspirat cu fantă telescopică 	Pentru a ajunge la colțuri și în locurile cu acces dificil.	Montați dispozitivul pentru aspirat cu fantă telescopică la capătul mânerului pentru aspirație sau la capătul tubului.	
Dispozitiv pentru aspirat parchetului 	Pentru podelele delimitate.	Montați dispozitivul pentru aspirat parchetului la capătul tubului.	
Mini perie turbo 	Pentru a curăța în profunzime materialul piseiilor.	Montați mini peria turbo la capătul tubului.	
Perie turbo 	Pentru înlăturarea firelor și părului de animale de pe covoaie și mochete.	Montați peria turbo la capătul tubului.	

## MEDIUL ÎNCONJURĂTOR

Conform cu reglementările în vigoare, orice aparat care nu mai este funcțional trebuie să fie definitiv inutilizabil: deconectați și tăiați cablul de alimentare înainte de a arunca aparatul.



Să luam parte la protecția mediului înconjurător!

- ① Aparatul dumneavoastră conține multe materiale ce pot fi valorificate sau reciclate.
- ➔ Predați-l la un punct de colectare pentru a fi reciclat.

\* Conform modelelor: este vorba despre echipamente specifice la anumite modele sau accesorii disponibile opțional.

Radi Vaše bezbednosti, aparat je napravljen u skladu sa važećim normama i propisima (Direktive o najnižem naponu, elektromagnetskoj usklađenosti, životnoj sredini...).

### 1 • Uslovi za upotrebu

Vaš usisivač je električni aparat: treba da se koristi u uobičajenim uslovima za upotrebu.

Koristite i čuvajte aparat van domašaja dece.

Nikada ga ne ostavljajte da radi bez nadzora.

Ne držite dodatak za usisavanje ili kraj cevi blizu očiju ili ušiju.

**Ne usisavajte površine nakvašene alkoholom, niti bilo kojom drugom tečnošću, površine pokrivene toplim i izuzetno sitnim predmetima (gips, cement, pesak...), velikim ostrim komadima (staklo), štetnim proizvodima (rastvori, razređivači...), agresivnim proizvodima (kiseline, sredstva za čišćenje...), zapaljivim i eksplozivnim materijama (na bazi benzina i alkohola).**

Nikada ne stavljajte aparat u vodu, ne prskajte ga vodom i ne čuvajte ga napolju.

Ne koristite aparat ukoliko je pao i ukoliko pokazuje vidljive nedostatke ili nepravilnosti

u radu. U tom slučaju ne otvarajte aparat, već ga pošaljite najbližem ovlašćenom servisu ili kontaktirajte korisnički servis Rowenta (pogledajte spisak u garantnom listu).

### 2 • Električno napajanje

Proverite da li napon (voltaža) Vašeg usisivača odgovara električnom naponu u domaćinstvu.

Isključite aparat iz struje povlačeći utikač, a ne kabl:

- odmah nakon upotrebe,
- pre svakog menjanja dodatka,
- pre svakog čišćenja, održavanja ili zamene filtera.

Aparat ne upotrebljavajte:

- Ukoliko je kabl oštećen, niti za uvlačenje kabla i kabl usisivača, već da zameni isključivo ovlašćeni servis Rowenta zato što je za potreban poseban alat da bi se izbegla opasnost.

### 3 • Popravljanje

Popravljanje aparata mogu obavljati samo stručna lica koristeći originalne rezervne delove. Samostalno popravljanje uređaja može predstavljati opasnost za korisnika.

## OPIS

- 1 Poklopac
- 2 Indikator napunjenosti vrećice
- 3 Ručica za prenošenje
- 4 Otvarač poklopca
- 5 Taster za uklanjanje kabla
- 6 Odeljak za vrećicu
- 7 Držač za vrećicu
- 8 Otvor za usisavanje
- 9 Kasete za filter HEPA\* Ref. ZR002901
- 10 Taster za uključivanje i isključivanje
- 11 Prostor za postavljanje HEPA\* filtera
- 12 SILENCE SYSTEM
- 13 Taster za odabir snage usisavanja
- 14 Otvor za odlaganje četke
- 15 Wonderbag\* vrećica

## Dodaci

- 16 Savitljivo usisno crevo sa rukohvatom i mehaničkom kontrolom snage usisavanja\*
- 17 Savitljivo usisno crevo sa High Control rukohvatom i klizačem za podešavanje snage u tri položaja\*
- 18 Teleskopski nastavak za uglove\*
- 19 Četka za nameštaj\*
- 20 Držač za dodatke\*
- 21 Dodatak za nameštaj\*
- 22 Dodatak za usisavanje uglova\*
- 23 Teleskopska cev\*
- 24 Fleksibilna teleskopska cev Compact System\*
- 25 Delta silence Force četka\*
- 26 Četka za usisavanje svih podloga\*
- 27 Turbočetka\*
- 28 Mini turbočetka\*
- 29 Dodatak za parket\*

\* U zavisnosti od modela: Reč je o posebnoj opremi za određene modele i o raspoloživim opcionalnim dodacima.

Zahvaljujući SILENCE SYSTEM-u (ekskluzivni ROWENTA sistem), Vaš usisivač Vam osigurava znatno smanjenje buke tokom rada.

## 1 • Otpakivanje

Otpakujte aparat i uklonite sa njega sve etikete. Sačuvajte garantni list i pažljivo pročitajte uputstvo za upotrebu pre prvog korišćenja usisivača.

## 2 • Saveti i upozorenja

Pre svake upotrebe kabl mora da bude potpuno odmotan.

Ne pokušavajte da probušite kabl i ne povlačite ga preko oštrih ivica. Ukoliko koristite produžni kabl, proverite da li je u savršenom stanju i da li odgovara snazi Vašeg usisivača. Nikada ne isključujte aparat iz struje povlačeći kabl.

**Nikada ne upotrebljavajte usisivač bez vrećice i bez sistema za filtriranje (kasete).**

Vaš aparat zbog toga poseduje sigurnosni sistem za prisustvo filter kasete.

Ne pomerajte usisivač povlačeći kabl, koristite isključivo ručicu za prenošenje. Ne vucite kabl da biste podigli uređaj.

Zaustavite rad usisivača i isključite ga iz struje nakon svakog korišćenja. Zaustavite rad aparata i isključite ga iz struje pre svakog čišćenja i održavanja. Upotrebljavajte isključivo originalne vrećice i filtere Rowenta ili Wonderbag. Proverite da li su svi filteri dobro postavljeni.

U slučaju nemogućnosti nabavke dodatka i filtera za ovaj usisivač, kontaktirajte ovlašćeni Rowenta servis (pogledajte spisak u garantnom listu).

**Nije predviđeno da aparat koriste deca, hendikepirane osobe, kao ni osobe bez iskustva ili poznavanja upotrebe aparata. Mogu ga koristiti samo ako su pod nadzorom osobe ovlašćene za njihovu bezbednost, a koja je odgovorna za uputstvima za upotrebu aparata. Decu treba nadzirati kako da se ni u kom slučaju ne bi igrala aparatom.**

## UPOTREBA

### 1 • Sklapanje elemenata aparata

Dobro postavite savitljivi deo cevi u otvor za usisivač (fig.1) i okrenite sve dok se ne zaključa. Da biste ga uklonili, okrenite u suprotnom smeru i izvucite. Pričvrstite držač za dodatke na cev i nameštite dodatke na držač.

Držač za dodatke mora da ostane na cevi, dok se skidaju sa držača dok je držač pričvršćen na cev (fig.2).

Nameštite teleskopsku cev\* u željenu dužinu na cev (fig.4).

Ukoliko Vaš usisivač ima Clean Air System sa savitljivom cevi (fig.3).

• Da biste ga koristili, savijte obe cevi sve dok ne čujete „klik“. Nameštite željenu dužinu.

Nameštite odgovarajući dodatak na kraj cevi (fig.5):

• Za tepihe i itisone: koristite nastavak za usisavanje sa uvučenom četkom.

**VAŽNO** U slučaju da teško pomerate nastavak za usisavanje, smanjite snagu usisavanja aparata koristeći deo za elektronsko podešavanje na usisivaču.

• Za parket i glatke površine: upotrebljavajte dodatak sa izvučenom četkom ili koristite nastavak za usisavanje po parketu\*.

• Za uglove i teško dostupna mesta: koristite nastavak za uglove i pukotine\*.

• Za nameštaj: koristite četku\* ili nastavak za nameštaj\*.

**VAŽNO** Nikada ne uključujte usisivač bez vrećice i bez sistema za filtriranje (kasete).

**PAŽNJA** Uvek zaustavite rad aparata i isključite ga iz struje pre zamene dodatka.

### 2 • Uključivanje i aktiviranje aparata

Potpuno izvucite kabl, uključite ga u struju i pritisnite taster za uključivanje/isključivanje (fig.6).

Podesite snagu usisavanja pomoću tastera za odabir snage. Ukoliko Vaš usisivač ima dršku High Control (fig.7) snagu usisavanja možete podesiti koristeći klizač satri položaja\*:

• Položaj  za tkanine i nameštaj (fig.7).

• Položaj  za parket i glatke površine (fig.7).

• Položaj  za tepihe i itisone (fig.7).

\* U zavisnosti od modela: Reč je o posebnoj opremi za određene modele i o raspoloživim opcionalnim dodacima.

**3 • Odlaganje i prenošenje aparata**  
 Nakon upotrebe isključite usisivač pritiskom na taster za uključivanje/isključivanje i isključite ga iz struje (fig.8). Uvucite kabl pritiskom na taster za uvlačenje kabla (fig.9). Postavite nastavak za usisavanje u uspravan položaj (fig.10). Na taj način možete da nosite i namestite Vaš usisivač u položaj za odlaganje (fig.13).

## ČIŠĆENJE I ODRŽAVANJE

*Vazduh koji udišemo sadrži čestice koje mogu da budu alergene: larve i materije koje izbacuju grinje, buđ, polen, dim i nečistoće koje ostaju za životinjama (dlake, perut, pljuvačka, urin). Najsitnije čestice ulaze duboko u disajne organe u kojima mogu da prouzrokuju zapaljenje i da utiču štetno na disajnu funkciju u celini.*

Filteri HEPA (High Efficiency Particulate Air Filter, to jest Filter visoke efikasnosti za čestice u vazduhu) omogućavaju da se zadrže i najsitnije čestice.

Zahvaljujući filteru HEPA, vazduh koji se izbacuje u prostoriju je zdraviji od vazduha koji prolazi kroz njega.

**VAŽNO** Zaustavite rad usisivača i isključite ga iz struje pre svakog čišćenja i održavanja.

### 1 • Zamena vrećice

Indikator napunjenosti vrećice pokazuje da je vrećica puna ili zapušena. Ukoliko primetite da je usisivač manje efikasan, odmah ga zamenujte maksimalnu snagu i podignite usisnu glavu na poda. Ukoliko je indikator crven, zamenite vrećicu.

Otvorite poklopac usisivača (Fig.15).  
**Izvucite vrećicu Wonderbag (Fig.16-17) i bacite je u kantu za smeće (Fig.18).**

**VAŽNO** Nikada ne upotrebljavajte već korišćenu vrećicu Wonderbag, reč je o vrećici za jednokratnu upotrebu.

**Postavite novu vrećicu Wonderbag u držač za vrećicu pomoću prstena.** (fig.19). Namestite i raširite vrećicu unutar kućišta (Fig.20). Proverite da li je vrećica dobro postavljena pre nego što zatvorite poklopac.

**VAŽNO** Nikada ne uključujte usisivač bez vrećice.

Ukoliko usisivač ima Compact System sa savitljivim cevima:

- Izvucite teleskopske cevi (fig.11) i pritisnite na taster „Push“ da bi se cev otvorila i spakujte je.
- Ukoliko Vaš usisivač ima CLIP'N'STORE, pričvrstite savitljivu cev na osnovu za dodavanje delova da biste olakšali sklapanje (fig.12).

### 2 • Zamenite kasetu filtera HEPA\* Ref. ZR002901

**VAŽNO** Zamenite sistem za filtraciju jednom godišnje.

Kasetu filtera HEPA Ref. ZR002901 možete kupiti u vašem lokalnom servisu.

- Otvorite poklopac usisivača (Fig.15).
- Izvucite vrećicu Wonderbag (Fig.16), potom izvucite kasetu filtera HEPA\* (Fig.21) i bacite je u kantu za smeće (Fig.22).
- Postavite novu kasetu filtera HEPA\* Ref. ZR002901 u ležište (Fig.23).
- Vratite kesu Wonderbag. Proverite da li ste dobro postavili kasetu filtera HEPA\* pre nego što zatvorite poklopac.

**VAŽNO** Nikada ne uključujte usisivač bez kasete filtera Hepa. Vaš uređaj ima sigurnosni sistem prisustva kasete filtera Hepa (poklopac se ne može zatvoriti ukoliko niste namestili kasetu filtera HEPA).

### 3 • Očistite svoj usisivač

Obrišite dodatke aparata mekom i vlažnom krpom, potom ih osušite. Ne upotrebljavajte deterdžente, agresivne i abrazivne proizvode.

\* U zavisnosti od modela: Reč je o posebnoj opremi za određene modele i o raspoloživim opcionalnim dodacima.

**VAŽNO** Čim primetite da Vaš usisivač slabije radi, kao i pre svake provere, isključite ga pritiskom na taster za uključivanje i isključivanje.

#### Ukoliko usisivač ne počne sa radom

- Aparat nije uključen u struju. Proverite da li je usisivač pravilno uključen u struju.

#### Ukoliko usisivač ne usisava

- Dodatak ili savitljiva cev su zapušeni: očistite dodatak ili savitljivu cev.
- Poklopac nije dobro zatvoren: proverite položaj vrećice i ponovo zatvorite poklopac.

#### Ukoliko usisivač ne usisava dobro, pravi buku, pišti

- Dodatak ili savitljiva cev su zapušeni: očistite dodatak ili savitljivu cev.
- Vrećica je puna ili zapušena sitnom prašinom: zamenite vrećicu.
- Filter je pun: zamenite kasetu filtera HEPA\* i pravilni je namestite.
- Klizač za mehaničko podešavanje snage na dršci je otvoren: zatvorite ga\*.

## GARANCIJA

- Aparat je namenjen isključivo upotrebi u domaćinstvu i ne sme biti korišćen za namenu neprimerenu ili neodgovarajuću upotrebu, proizvođač se oslobađa odgovornosti i garancija se poništava.

#### Ukoliko je indikator lampica za zamenu vrećice i dalje crvena

- Vrećica je zapušena: zamenite je.

#### Ukoliko se nastavak za usisavanje teško pomera

- Namestite snagu usisivača pomoću klizača koji imatri položaja\*.







#### Ukoliko kabl neće u potpunosti da se uvuče

- Kabl je olabavljen tokom vraćanja: izvucite kabl i pritisnite taster za uvlačenje kabla.

Ukoliko se problem nastavlja, obratite se servis usisivač u najbliži ovlašćen servis Rowenta. Pogledajte spisak ovlašćenih servisa Rowenta ili kontaktirajte pristupni servis Rowenta (pogledajte spisak garantske liste).

- Pre prve upotrebe aparata, pažljivo pročitajte uputstvo za upotrebu: korišćenje koje nije u skladu sa uputstvom za upotrebu oslobađa proizvođača svake odgovornosti.

\* U zavisnosti od modela: Reč je o posebnoj opremi za određene modele i o raspoloživim opcionalnim dodacima.

DODACI *	UPOTREBA	NAMEŠTANJE DODATAKA	PRODAJNA MESTA
Vrećica Wonderbag 	Univerzalna vrećica	Nameštite prsten na držač vrećice.	Ovlašćeni Rowenta servisi (pogledajte spisak adresa u garantnom listu).
Četka za nameštaj 	Za čišćenje nameštaja	Postavite četku za nameštaj na kraj drške ili cevi.	
Dodatak za nameštaj 	Za čišćenje nameštaja.	Postavite četku za nameštaj na kraj drške ili cevi.	
Teleskopski nastavak za uglove i uske otvore 	Za pristup uglovima i teško dostupnim mestima.	Postavite dodatak za uglove i uske otvore na kraj drške ili cevi.	
Dodatak za parket 	Za osetljive površine.	Postavite dodatak za parket na vrh cevi.	
Mini turbo četka 	Za duboko čišćenje mebla.	Postavite mini turbo četku na vrh cevi.	
Turbo četka 	Za usisavanje konaca i dlaka životinja uvučenih u tepihe i itisone	Postavite turbo četku na vrh cevi.	

## ŽIVOTNA SREDINA

U skladu sa važećim propisima, svaki aparat koji se više ne koristi mora da se odstrani kao neupotrebljiv: isključite ga iz struje i odstranite kabl pre nego što ga bacite.



Učestvujmo u zaštiti životne sredine!

- ① Vaš aparat sadrži brojne materijale koji mogu da se recikliraju.
- ➔ Odnesite ga u centar koji se bavi recikliranjem takvih proizvoda.

\* U zavisnosti od modela: Reč je o posebnoj opremi za određene modele i o raspoloživim opcionalnim dodacima.

Per sigurimin tuaj, ky aparat eshte konform normave dhe rregullore te zbatueshme (Direktivat Tension i Ulet, Pershtatshmeri Electromanjetike, Mjedis,...).

### 1 • Kushtet e perdorimit

Aspiratori juaj eshte aparat elektrik : ai duhet te perdoret ne kushte normale perdorimi. Perdoreni dhe vendoseni aparatn atje ku femijet te mos e arrijne. Mos e lini kurre aparatn te punoje pa mbikqyrje.

Mos e mbani tubin thithës apo fundin e tubit pranë syve dhe veshëve.

**Mos thithni sipërfaqe të lagura me alkool, me lengje të çfaredo lloj natyre qofshin, me substanca të nxehta, substanca shume të imëta (allçji, çimento, hi...), copa të mëdha prerese (qelq), produkte të demshme (solvente, dekapante...), gërryese (acide, pastrues ...), që marrin flake dhe shperthyese (me baze benzine apo alkoli).**

Mos e zhytni kurre aparatn ne uje, mos hidhni uje mbi aparat dhe mos e lini jashte.

Mos e perdorni aparatn nese eshte rrezuar dhe paraqet demtime te dukshme apo anomali funksionimi. Ne kete rast mos e hapni aparatn por dergojeni ne Qendren me te afert të Servisit

te miratuar ose kontaktoni sherbimin per konsumatore te firmes Rowenta. (shihni te dhenat ne faqen e fundit).

### 2 • Ushqimi elektrik

Verifikoni nese tensioni i perdorimit (voltazhi) i aspiratorit tuaj korrespondon tamam me ate te instalimit tuaj.

Hiqeni aparatn nga prizja duke nxjerrë prizën, pa terhequr kordonin :

- menjehere pas perdorimit,
- para çdo ndërrimi te pjeseve.
- para çdo pastrimi, mirembaj, apo ndërrim filtri.

Mos e përdorni aparatn :  
 - nese kordoni eshte i rrezuar. Grupi mbledhes i kordonit dhe kordoni i aspiratorit tuaj duhet te ndërrohen me partit nga nje Qendren e Servisit të miratuar Rowenta, pasi nevojiten mjete te veçanta per te kryer çdo riparim me qellim qe te shmange rrezik.

### 3 • Sigurimet

Aparati duhet te behen vetem nga specialiste me njese kembimi te origjines. Nëse e riparoni këtë aparatn, kjo mund te perbeje rrezik per perdoruesin.

## PERSHKRIMI

- 1 Kapaku
- 2 Treguesi i nderrimit te pjeses
- 3 Doreza per transportim
- 4 Hapës i kapakut
- 5 Pedale mbledhëse e kordonit
- 6 Hapesira per qeses
- 7 Mbajtese e qeses
- 8 Vrimë per thithjen
- 9 Kasetë e filtrit HEPA\* Ref. ZR002901
- 10 Pedale Funksionim/Ndalim
- 11 Hapesire per kaseten e filtrit HEPA\*
- 12 SISTEM QETESIE
- 13 Ndryshues i fuqise
- 14 Vend vendosje vertikale
- 15 Qese Wonderbag\*

### Pjeset aksesore

- 16 Tub i perkulshem me doreze dhe ndryshues mekanik i fuqise\*
- 17 Tub i perkulshem me dorezen Kontroll i Larte dhe buton fuqije me 3 pozicione\*
- 18 Thithes teleskopik me te çarë \*
- 19 Furçë per pajisje mobiluese\*
- 20 Mbajtese per pjeset aksesore\*
- 21 Thithes per pajisje mobiluese\*
- 22 Thithes me vrimë te hollë\*
- 23 Tub teleskopik\*
- 24 Tub teleskopik qe paloset Sistem Kompakt \*
- 25 Thithese trekendeshe Qetesi Force\*
- 26 Thithes per çdo dysheme\*
- 27 FurçëTurbo\*
- 28 FurçëTurbo mini\*\*
- 29 Thithes per parket\*

\* Sipas modeleve : behet fjale per pajisje te veçanta tek disa modele apo aksesore te disponueshëm si varjant shtesë.

Aspiratori juaj, ne saje te SISTEMIT QETESI (sistem vetem i ROWENTES), ju garanton ne zvogelim te madh te zhurmave gjate perdorimit.

## 1 • Heqja e ambalazhit

Hiqini ambalazhin dhe çloni aparatin tuaj nga çdo etiketë e mundshme. Ruajeni fletën tuaj te garancisë dhe lexoni me kujdes udhëzimet e perdorimit para se ta perdorni aparatin per here te pare.

## 2 • Keshilla dhe perkujdesje

Para çdo perdorimi, kordoni duhet te shpeshillet deri ne fund.

Mos e ngecini dhe mos e kaloni neper cepa preses. Nese perdorni nje kordon zgjates elektrik, sigurohuni qe ai eshte ne gjendje shume te mire dhe i nje trashesie te pershtatshme me fuqine e aspiratorit tuaj. Mos e hiqni kurre aparatin nga korrenti duke terhequr kordonin.

**Mos e vini kurre ne funksionim aspiratorin pa qese dhe pa sistem filtrimi (kasetë).**

Aparati i juaj eshte i pajisur per kete me nje sistem sigurie per prezencen e kasetes së filtrit.

Mos e zhvendosni aspiratorin duke terhequr kordonin, aparati duhet te zhvendoset nepermjet dorezes

transportuese. Mos e perdorni kordonin per te ngritur aparatin pezull.

Ndaloheni dhe hiqeni nga priza aspiratorin pas çdo perdorimi. Ndaloheni dhe hiqeni gjithmone nga priza aspiratorin para mirembajtjes apo pastrimit te tij. Perdorni vetem qese dhe filtra origjinale Rowenta ose Wonderbag. Perdorni vetem pjeset aksesore origjinale Rowenta. Verifikoni nese te gjithë filtrat jane tamam neper vende.

Nese kini veshtiresi per te gjetur pjeset aksesore apo filtrat per kete aspirator, kontaktoni shërbimin per konsumatorët te firmes Rowenta (shihni te dhenat ne faqen e fundit).

**Ky aparat nuk eshte paraparë te perdoret nga persona (pershire ketu dhe emjet) me kapacete fizike, shqisore apo psikologjike te kufizuara apo nga persona qe nuk kanë pervojë apo njohuri, pos ne raste kur kane qezuar te drejten e perdorimit te dhene nga aparat. Detyronit pergjegjes per perkujdesin e tyre apo pasqerimin e instruksioneve paraprake per perdorimin e aparatit. Eshte e mundur te mbikqyren fëmijet per tu siguruar se nuk e shpeshillojne me aparatin.**

# PERDORIMI

## 1 • Montimi i elementeve te aparatit

Futeni fort tubin e perkulshem ne vrimen e thithies (fig.1) dhe rrotulloheni deri sa te bllokohet. Per te nxjerre, rrotullojeni ne anë te kundert dhe rrotullojeni. Vendosni mbajtjesin e pjeseve aksesore mbi tub dhe vini mbi te aksesoret.

Mbajtjesi i aksesoreve qendron mbi tub, aksesoret hiqen nga mbajtjesi, por ky mbetet i futur mbi tub (fig.2).

Montoni tubin teleskopik\* rregulloni gjatesine e deshiruar qe mbetet mbi tub (fig.4).

Nese aparati juaj eshte i pajisur me Sistem Kompakt me tuba qe palosen:

- Per perdorimin, harroni te dy tubat deri sa te degjoni nje « klak » Rregulloni gjatesine e deshiruar.
- Futni aksesoren e pershtatshem ne skajin e tubit (fig.5) :
- Per qilimat dhe moketët : perdorni thithesin me pozicionin e furçës së futur brenda.

**E RENDESISHME** Ne rast veshtiresish per zhvendosjen e thithesit te aspiratorit, zvogeloni fuqine thithese te aparatit tuaj duke perdorur ndryshuesin elektronik mbi aspirator.



- Per parketet dhe dyshemetë e limuara : perdoreni thithesin me pozicionin e furçës së dale ose perdoreni thithesin drejt per se drejti mbi parket\*.
- Per cepat apo vendet qe arrihen me veshtiresi : perdorni thithesin me vrimë te holle\*.
- Per mobiljet : perdorni furçen\* apo thithesin per pajisjet mobiluese\*.

**E RENDESISHME** Mos e vini kurrë ne funksionim aspiratorin pa qese dhe pas sistem filtrimi (kasetë).

**KUJDES** Ndaloheni dhe hiqeni gjithmone aspiratorin nga priza para se te ndërroni aksesoret.

## 2 • Lidhja e kordonit me korrentin dhe venja e aparatit ne pune

Shpeshille plotesisht kordonin, vere aspiratorin ne korrent dhe shtyp pedalen Funksionim /Ndalim (fig.6). Rregulloje fuqine me ndryshuesin e aspiratorit, nese modeli juaj eshte i pajisur me nje doreze Kontroll i Larte (fig.7) ju mundet gjithashtu ta ndryshoni fuqine e thithjes me butoni me 3 pozicione\* :

- Pozicion  per copa dhe mobilje (fig.7).
- Pozicion  per parkete dhe dysheme të lëmuara (fig.7).
- Pozicion  per qilima dhe mokete (fig.7).

\* Sipas modeleve : behet fjale per pajisje te veçanta tek disa modele apo aksesore te disponueshëm si varjant shtesë.



### 3 • Vënja në vend dhe transportimi i aparatit

Pas përdorimit, ndalojeni aspiratorin duke shtypur pedalen Funkcionim /Ndalim dhe hiqeni nga korrenti (fig.8). Vendoseni kordonin në vend duke shtypur pedalen e shpeshgjelljes së kordonit (fig.9). Në pozicion vertikal, vereni thithësin në pozicion vendvendosje (fig.10). Keshtu ju mundëni të transportoni aspiratorin tuaj dhe ta vini në vend në pozicion vendvendosje (fig.13).

Nese aparati juaj eshte i pajisur me Sistem Kompakt me tuba që palosen :

- Mbyllni tubat teleskopike (fig.11),shtypni butonin «Push» për të hapur tubin dhe paloseni ate.
- Nëse aparati juaj është i pajisur me sistemin që lejon të bashkëngjitet tubi i perkulshem me aspiratorin, fiksojini aksesoret mbi mbajtës që ta kenë më të lehtë për t'i vendosur (fig.12).

## PASTRIMI DHE MIREMBAJTJA

Ajri që thithim përmban grimca që mund të shkaktojnë alergji: larvat e jashtëqitjeve të akarieneve, mykjet, poleni dhe mbeturinat e kafshëve (qime, lekure, pëshëtyrë, urine). Grimcat me të vogla depertojnë në aparat në frymëmarrjes ku ato mund të shkaktojnë një inflamacion apo të çrregullojnë të gjithë funksionin e frymëmarrjes. Filtrat HEPA (High Efficiency Particulate Air Filter, që do të thotë Filter me Efekshmeri të Lartë për Grimcat Ajrore) bëjnë të mundur që të bllokohen grimcat me të vogla. Në sajë të filtrit HEPA ajri që lëshohet në dhomë është me shëndetshëm sesa ajri i thithur.

**E RENDESISHME** Ndalojeni dhe hiqeni gjithë aspiratorin tuaj nga korrenti para mirëmbajtjes apo pastrimit të tij.

### 1 • Ndërroni qesen

Treguesi i ndërrimit të qesës ju tregon nëse qesja është plot apo e mbushur tej mase. Nëse konstatojnë një ulje të efikasitetit të aparatit, vendoseni fuqinë në vakum dhe mbanë thithësin të ngritur për dyshemesë. Nëse treguesi vazhdon të jetë i gjatë, vendoseni qesën.

Hapni kapakun e aspiratorit (fig.15).

**Hiqeni qesën Wonderbag (fig.16-17) dhe hidhni në koshin e plehrave (fig.18).**

**E RENDESISHME** Mos e përdorni serisht qesën wonderbag. Behet fjalë për një qesë me një përdorim.

**Vini një qesë të re Wonderbag në mbajtësen për qesë duke përdorur unazën e saj (fig.19).**

Vendoseni dhe hapeni qesën brenda hapësirës (fig.20). Sigurohuni për pozicionimin e rregullt të saj para se ta mbyllni serisht kapakun.

**E RENDESISHME** Mos e vini asnjehereë aparatit në punë pa qesë.

### 2 • Ndërroni kasetën e filtrit HEPA\* Ref. ZR002901

**E RENDESISHME** Zëvendësojeni sistemin kurrues një here në vit.

Kaseta e filtrit HEPA Ref. ZR002901 është e disponueshme tek shitësi juaj apo në Qendrat e Servisit të pranuar.

- Hapni kapakun e aspiratorit tuaj (fig.15). Hiqeni qesën Wonderbag (fig.16) pastaj hiqni kasetën e filtrit HEPA\* (fig.21) dhe hidhni atë në kosh të plehrave (fig.22).
- Vendosni perseri kasetën e re të filtrit HEPA\* Ref. ZR002901 në hapësirën e saj (fig.23).
- Vini perseri thesin wonderbag. Sigurohuni për pozicionin e rregullt të kasetës së filtrit HEPA\* para mbylljes së kapakut

**E RENDESISHME** Mos e vini kurrë në funksionim aspiratorin pa kasetë filtri HEPA. Aparati juaj është i pajisur për këtë me një sistem që tregon nëse kaseta e filtrit HEPA është e vendosur (kapaku nuk do të mund të mbyllet po të mos kenë vënë kasetën e filtrit HEPA).

### 3 • Pastroni aspiratorin

I fshini aksesoret e aparatit me një leckë të butë dhe me lageshti, pastaj i thani.

Mos përdorni produkte detergjente, të ashpër apo gërryes.

\* Sipas modeleve : behet fjalë për pajisje të veçanta tek disa modele apo aksesore të disponueshëm si varjant shtesë.

**E RENDESISHME** Sapo aspiratori te filloje te punoje me pak mire dhe para se te beni çdo verifikim, ndalojeni duke shtypur mbi pedalen **Funksion /Ndalim**.

### Nëse aspiratori nuk fillon te punoje

- Aparati nuk ushqehet me rryme. Verifikoni nëse është vënë mire ne prizë.

### Nëse aspiratori nuk thith

- Nje aksesor apo tubi i perkulshem eshte i bllokuar : çbllokojeni aksesorin apo tubin e perkulshëm.
- Kapaku eshte i mbyllur keq : verifikoni nëse qesja është vënë në vend dhe mbylleni perseri kapakun.

### Nëse aspiratori thith pak më keq, bën zhurme, fishkëllen

- Nje aksesor apo tubi i perkulshem eshte pjesërishti i bllokuar : çbllokojeni aksesorin apo tubin e perkulshëm.
- Qesja eshte plot apo e tejbushur me pluhura te imta : ndërrojeni qesen.
- Filtri eshte plot : Ndërrojeni kasetën e filtrit HEPA\* dhe vereni perseri ne vendin e vet.
- Ndryshuesi mekanik i fuqise tek doreza eshte i hapur : mbylleni ndryshuesin mekanik të fuqise

### Nëse treguesi i ndërrimit te qeses mbetet i kuq

- Qesja eshte e tejbushur : Ndërrojeni qesen.

### Nëse thithësi mezi lëvizet

- Rregulloni fuqine e aspiratorit me ndryshuesin me 3 pozicione\*.

### Nëse kordoni nuk futet plotësisht







- Kordoni futet me ngadalë : nxirreni persëri kordonin dhe shtypni mbi pedalen shpeshtjellse te kordonit.

Nëse vazhdon te ketë prapësi, besojani aspiratorin tuaj Qendroni të afërt të Servisit të pranuar Rowenta. Kontrolloni listën e Qendrave të Servisit te pranuar Rowenta ose kontaktoni shërbimin per konsumatoret te firmës Rowenta (shihni të dhënat në faqen e fundit).

## GARANCIA

- Ky aparat rezervohet vetëm per perdorim familjar dhe shtetëror në rast perdorimi të papershtetshëm apo jo konform me udhezimin, ashtu përgjegjesi nuk mund te bjere mbi markën dhe garancia anulohet.
- Lexoni me kujdes udhezuesin e perdimit para se te perdorni aparatin per here te parë : nje perdorim jo konform udhezuesit do ta çlironte firmen Rowenta nga çdo përgjegjesi.

\* Sipas modeleve : behet fjale per pajisje te veçanta tek disa modele apo aksesore te disponueshëm si varjant shtesë.

AKSESORE *	PERDORIMI	VENDOSJA NE VEND E AKSESORIT	VEND I BLERJE
Qese Wonderbag 	Qese universale.	Vendosni unazen mbi mbajtjen e qeses.	Qendra Servisi te pranua Rowenta (shih listen dhe adresat e bashkengjitura).
Furçë per pajisjet mobiluese 	Per te pastruar mobiljet	Futni furçën per pajisjet mobiluese në skajin e dorës apo të tubit.	
Thithes për pajisjet mobiluese 	Per te pastruar mobiljet.	Futni thithesin per pajisjet mobiluese në skajin e dorës apo të tubit.	
Thithes teleskopik me vrimë te hollë 	Per te kapur cepat apo vendet qe s'kapen dot	Futni thithesin me vrimë te hollë në skajin e dorës apo të tubit.	
Thithes për parket 	Per dysheme delikate	Futni thithesin per parket në skajin e tubit	
Furçë turbo mini 	Për te pastruar ne thellesi copat e mobiljeve	Futni furçën turbo mini në skajin e tubit	
Furçë turbo 	Per te hequr fijet dhe qimet e kafsheve Te futura ne qilim dhe moket	Futni furçën turbo në skajin e tubit	

## MJEDISI

Sipas rregullores ne fuqi, çdo aparat jashte përdorimi duhet te transformohet në perfundimisht të paperdorshem : Shkeputeni dhe prejeni kordonin para se ta hidhni aparatin.



Le te kontribuojmë në mbrojtjen e ambientit !

- ① Aparati juaj permban materiale te ndryshme te vleresueshme apo te riciklueshme.
- ➔ Besojani ate nje pike mbledhëse që te bëhet trajtimi.

\* Sipas modeleve : behet fjale per pajisje te veçanta tek disa modele apo aksesore te disponueshëm si varjant shtesë.

За вашата безопасност, този уред отговаря на приложимите стандарти и нормативна уредба (Директиви за ниско напрежение, Електромагнетична съвместимост, Околна среда,...).

## 1 • Упътване за употреба

Вашата прахосмукачка е електрически уред: тя трябва да бъде използвана при нормалните условия за употреба.

Използвайте и поддръждайте уреда далеч от обсега на деца. Не оставяйте никога уреда да работи без наблюдение.

Не дръжте в близост до очите или ушите смукателя или накрайниците.

**Не почиствайте повърхности, влажни от алкохол, каквито и да било течности, топли вещества, фини вещества (гипс, цимент, пепел...), големи парчета от вежещи материи (стъкло), вредни препарати (разтворители, почистващи продукти...), агресивни продукти (киселини, почистващи препарати ...), запалими и взривни вещества (на основата на гориво или алкохол).**

Не потапяйте уреда във вода, не сипвайте вода върху уреда и не го оставяйте навън.

Не използвайте уреда, ако той е паднал и има видими счупвания или аномалии при функциониране. В този случай, не отваряйте уреда, а го изпратете в най-близкия Лицензиран

сервиз или се свържете с отдел «Потребители» на Ровента (координатите са посочени на последната страница).

## 2 • Електрическо захранване

Проверете дали работното напрежение (напрежение) на вашата прахосмукачка отговаря точно на напрежението на вашата инсталация.

Изключете уреда, като издърпате щепсела, без да дърпате кабела:

- незабавно след използване.

- преди всяка смяна на прилежащите,

- преди всяко почистване, чедръжка или смяна на филтъра.

Не използвайте уреда:

- ако кабелът е повреден. Ролката и кабелът

на вашата прахосмукачка трябва да бъдат подменени допълнително от Лицензиран сервиз на Ровента, тъй като са необходими специални части за извършване на всякакъв ремонт, което ще предпази уреда от появата на опасност.

## 3 • Ремонти

Ремонтите трябва да бъдат извършвани само

от специалисти и с оригинални резервни части.

Ремонтът, извършван от самия ползвател, може да доведе до опасност за него.

## ОПИСАНИЕ

- 1 Капак
- 2 Дръжка за смяна на торбичката
- 3 Дръжка за почистване
- 4 Отваряне на капака
- 5 Педал за навиване на макарата на кабела
- 6 Място за поставяне на торбичката
- 7 Контейнер за торбичка
- 8 Отвор за аспирация
- 9 Касета за филтъра HEPA\* Ref. ZR002901
- 10 Педал Пускане / Спиране
- 11 Място за касета за филтъра HEPA\*
- 12 Система за безшумно използване (SILENCE SYSTEM)
- 13 Регулатор на мощността
- 14 Вертикално поставяне на уреда
- 15 Торба Wonderbag\*

## Принадлежности

- 16 Гъвкав маркуч и механичен регулатор на мощността\*
- 17 Гъвкав маркуч с плъзгач High Control и регулатор за мощност в три позиции\*
- 18 Телескопична смукателна тръба\*
- 19 Четка за мебели\*
- 20 Пръстен за поставяне на принадлежности\*
- 21 Смукателна тръба за мебели\*
- 22 Смукател за труднодостъпни места\*
- 23 Телескопична тръба\*
- 24 Сгъваема телескопична тръба Compact System\*
- 25 Delta silence Force\*
- 26 Смукател за подповърхностни места\*
- 27 Турбочетка\*
- 28 Мини турбочетка\*
- 29 Смукател за паркет\*

\* В зависимост от моделите : Специфично оборудване към някои модели или различни принадлежности при поискване.

Благодарение на системата за безшумно използване (SILENCE SYSTEM) (система, изключително разработена от ROBERTA), вашата прахосмукачка ви гарантира намаляване на вредните шумове по време на нейното използване.

## 1 • Разопаковане

Разопакувайте вашия уред и свалете всички етикети. Запазете касовата бележка и прочетете внимателно инструкциите за употреба преди първата употреба на уреда.

## 2 • Съвети и мерки за безопасност

Преди всяка употреба, кабелът трябва да бъде изцяло размотан.

Той трябва да бъде свободен и да не преминава върху режещи предмети. Ако използвате разклонител, проверете, че той е в отлично състояние и адаптиран към мощността на вашата прахосмукачка. Не изключвайте никова уреда, като дърпате кабела.

Никога не работете с вашата прахосмукачка без торбичка и без филтрираща система (касета). Вашият уред е оборудван със система за безопасност, отчитаща наличието на филтриращата касета.

Не премествайте прахосмукачката, като дърпате

кабела, тя трябва да бъде премествана с дръжката за пренасяне. Не използвайте кабела за повдигане на уреда.

След всяка употреба спирайте и изключвайте от контакта вашата прахосмукачка. Спирайте и изключвайте от контакта вашата прахосмукачка преди поддръжка или почистване. Използвайте само оригинални торбички и филтри Ровента или Wonderbag. Използвайте само оригинални принадлежности Ровента. Проверете дали всички филтри си намират на съответните места.

Ако се затруднявате да намерите принадлежности и филтри за вашата прахосмукачка, обърнете се към службата "Потребители" на Ровента. Координатите са посочени на последната страница.

**Уредът не е предвиден да бъде използван от лица (включително от деца), които физически, сетивни или умствени способности са ограничени, или от лица без опит или знания, освен ако отговорно за тяхната безопасност не наблюдава или дава предварителни указания относно ползването на уреда.**

**Нагледете децата, за да се уверите, че не играят с уреда.**

# УПОТРЕБА

## 1 • Събиране на елементите на уреда

Закрепете добре гъвкавия маркуч в отвора за аспирация. (Fig.1) и въртете докато той заключи. За да го извадите, въртете в обратна посока и издърпайте. Закрепете пръстенът за принадлежности върху маркуча и пуснете отгоре принадлежностите.

Пръстенът за принадлежност остава върху маркуча, принадлежностите се изваждат от основата, която остава закрепена върху маркуча. (Fig.2).

Поставете телескопичния тръби \*. Регулирайте желаната дължина с регулатора. (Fig.3).

- При употреба, разгъвайте 2 тръби, докато чуete «клик». Регулирайте желаната дължина.
- Поставете съответния накрайник на тръбата (Fig.5):
- За килими и мокети: използвайте смукателя с четка.

**ВАЖНО:** При затруднение с преместването на смукателя за аспирация, намалете мощността на аспирация на вашия уред, като използвате електрическия регулатор на прахосмукачката.

- За паркет и гладки повърхности: използвайте смукателя с четка или директно смукателя за паркет \*
- За ъгли и труднодостъпни места: използвайте смукателя за труднодостъпни места \*
- За мебели: използвайте четката\* или смукателя за мебели \*



**ВАЖНО:** Не използвайте никога прахосмукачката без торбичка или без филтрираща система (касета).

**ВНИМАНИЕ:** Спирайте и изключвайте винаги вашата прахосмукачка преди смяна на принадлежностите.

## 2 • Включване на кабела и пускане в действие на уреда

Развийте напълно кабела, включете вашата прахосмукачка и натиснете педала Пускане / Спиране (Fig.6).

Регулирайте мощността с регулатора на прахосмукачката, ако вашият модел е оборудван с плъзгач High Control (Fig.7) вие можете също така да промените и мощността на аспираторе с регулатора в 3 позиции \*:

- Позиция  за меки матери и мебели (Fig.7).
- Позиция  за паркет и гладки повърхности (Fig.7).
- Позиция  за килими и мокети (Fig.7).

\* В зависимост от моделите : Специфично оборудване към някои модели или налични принадлежности при поискване.

**3 • Поддредане и превоз на уреда**  
След употреба, спрете вашата прахосмукачка, като натиснете педала Спиране/Пускане и я изключете от мрежата (Fig.8). Приберете кабела, като натиснете педала на макарата на кабела (Fig.9). Във вертикална позиция, поставете смукателя в позиция "паркинг" (Fig.10). Така, вие можете да пренасяте и поддредате вашата прахосмукачка в положение "паркинг" (Fig.13).

Ако вашата прахосмукачка е оборудвана с Compact System със съвдаеми тръби:

- Приберете телескопичните тръби (Fig.11) и натиснете върху копчето «Push», за да отворите тръбата и я разгънете.
- Ако вашата прахосмукачка е оборудвана с CLIP'N'STORE, фиксирайте гъвкавия маркуч върху пръстена за принадлежност, за да улесните прибирането. (Fig.12).

## ПОЧИСТВАНЕ И ПОДДРЪЖКА

Въздъхът, който дишаме, съдържа частици, които могат да причинят алергии – ларви и екскременти на акари, плесени, полени, дим, както и козина, кожа, слюнка, урина и др. от животни. Най-фините частици проникват дълбоко навътре в дихателната система и могат да причинят възпаления, и да предизвикат смущения в дишането. Филтрите HEPA (High Efficiency Particulate Air Filter – високоефективни въздушни филтри) улавят най-фините частици. Благодарение на филтъра HEPA отделяният в помещението въздух е по-чист от погълнатия от прахосмукачката.

**ВАЖНО:** Спирайте и изключвайте уреда, когато сменяте вашата прахосмукачка преди поддръжка или почистване.

**1 • Сменете торбичката**  
Лампичката за смяна на торбичка сигнализира, че торбичката е пълна и изрепълнена. Ако установите намаление на ефикасността на вашия уред, сменете филтъра мощността до максимум и осигурете смукателя повдигнат над повърхността. Ако лампичката продължава да свети, сменете торбичката.

**Отворете капака на вашата прахосмукачка** (Fig.15).

**Извадете торбичката wonderbag (Fig.16-17) и го изхвърлете в боклука (Fig.18).**

**ВАЖНО:** Не използвайте повторно торбичката wonderbag, тя е за еднократна употреба.

**Сменете нова торбичка wonderbag в контейнера за торбичка, благодарение на специалния пръстен (Fig.19).**  
Поставете и разстелете торбичката в контейнера (Fig.20). Проверете правилното

поставяне на торбичката, преди да затворите капака.

**ВАЖНО:** Никога не използвайте прахосмукачката без торбичка.

**2 • Сменете филтърната касета**  
HEPA\* Ref. ZR002901

**ВАЖНО:** Сменяйте филтриращата система веднъж годишно.

Можете да се снабдите с филтриращата касета HEPA Ref. ZR002901 при вашия доставчик или в Лицензираните сервиси.

- Отворете капака на вашата прахосмукачка (Fig.15).  
Извадете торбичката wonderbag (Fig.16), enслед това извадете филтриращата касета HEPA\* (Fig.21) и изхвърлете касетата в боклука (Fig.22). Поставете новата филтрираща касета HEPA\* Ref. ZR002901 в контейнера (Fig.23).
- Поставете торбичката wonderbag. Проверете правилното поставяне на филтриращата касета HEPA\* преди да затворите капака.

**ВАЖНО:** Никога не пускайте прахосмукачката да работи без филтрираща касета Hépa. Вашият уред е оборудван със система за безопасност, която отчита наличието на филтриращата касета Hépa (капакът не може да бъде затворен ако не сте поставили филтрираща касета HEPA).

**3 • Почистете вашата прахосмукачка**  
Избършете принадлежностите на вашия уред с мек и влажен парцал, след което ги изсушете. Не използвайте коагуланти, агресивни или абразивни препарати.

\* В зависимост от моделите : Специфично оборудване към някои модели или налични принадлежности при поискване.

**ВАЖНО:** при лошо функциониране на вашата прахосмукачка и преди всяка проверка, спрете я като натиснете педала Пускане / Спиране.

**Ако вашата прахосмукачка не започва да функционира**

- Уредът не се захранва. Проверете дали уредът е правилно включен в мрежата.

**Ако вашата прахосмукачка не засмуква**

- Някоя от принадлежностите или маркуча е запушен: отпушете принадлежността или маркуча.
- Капакът не е затворен добре: проверете дали торбичката е правилно поставена и затворете капака.

**Ако вашата прахосмукачка засмуква лошо, има шум или свистене**

- Някоя от принадлежностите или маркуча е частично запушен: отпушете принадлежността или маркуча.
- Торбичката е пълна или препълнена с фина прах: сменете торбичката.
- Филтърът е пълен: сменете филтриращата касета HEPA\* и поставете новата касета.
- Механичният регулатор на мощността е

отворен: затворете механичния регулатор на мощността\*.

**Ако лампичката за смяна на торбичката продължава да свети в червено**

- Торбичката е препълнена: сменете торбичката.

**При трудно преместване на смукателя**

- Регулирайте мощността на аспириране с регулатора в 3 позиции\*.

**Ако кабелът не влиза изцяло**

- Кабелът се забавя при гъненето си: извадете отново кабелът, натиснете върху педала на макаратата и кацка ела.

**Ако възникналият проблем продължава да съществува, занесете вашата**







прахосмукачка в най-близкия лицензиран сервиз на Ровента. Вижте списъка на Лицензираните сервизи на Ровента или се свържете с отдел "Потребители" на Ровента по телефонните номера и адресите, посочени на последната страница).

## ГАРАНЦИЯ

- Този уред е предназначен само за домашна употреба. При неправилна или несъответстваща на инструкциите употреба, марката не носи никаква отговорност и гаранцията се анулира.

- Преди първата употреба на вашия уред, прочетете внимателно инструкциите; при несъответстваща на инструкциите употреба, Ровента не носи никаква отговорност.

\* В зависимост от моделите : Специфично оборудване към някои модели или налични принадлежности при поискване.

ПРИНАДЛЕЖНОСТИ *	УПОТРЕБА	ПОСТАВЯНЕ НА ПРИНАДЛЕЖНОСТТА	МЯСТО ЗА ЗАКУПУВАНЕ
Торбичка Wonderbag 	Универсална торбичка.	Поставете пръстена върху контейнера за торбичка.	Лицензирани сервиси Ровента (виж приложения списък с адреси).
Четка за мебели 	За почистване на мебели.	Поставете четката за мебели в края на тръбата	
Смукател за мебели 	За почистване на мебели	Поставете смукателя за мебели в края на тръбата.	
Телескопичен смукател за труднодостъпни места 	За достигане на ъгли и труднодостъпни места.	Поставете смукателя за мебели в края на тръбата	
Смукател за паркет 	За крехки повърхности.	Поставете смукателя за паркет в края на тръбата	
Минитурбочетка 	За почистване в дълбочина на мебели с меки материали.	Поставете минитурбочетката в края на тръбата	
Турбочетка 	За почистване на конци и животински косми от килими и мокети	Поставете турбочетката в края на тръбата	

## ОКОЛНА СРЕДА

Съгласно действащата нормативна уредба, всеки уред извън употреба е окончателно неизползваем: изключете и срежете кабела преди да изхвърлите уреда.



Да участваме в опазването на околната среда!

- ① Вашият уред съдържа много части, които могат да бъдат рециклирани.
- ➔ Занесете вашия уред в съответния сервис, за да бъде преработен.

\* В зависимост от моделите : Специфично оборудване към някои модели или налични принадлежности при поискване.



Za vašu sigurnost, ovaj uređaj je u skladu sa standardima i propisima na snazi (Niski napon, Elektromagnetska kompatibilnost, okoliš, ...).

### 1 • Uvjeti za uporabu

Vaš usisivač je električni uređaj; on se mora koristiti u normalnim uvjetima za uporabu.

Rabite i pohranite uređaj izvan dohvata djece. Nikada ne ostavljajte uređaj da radi bez nadzora. Uvijek držite krajeve cijevi i nastavaka dalje od očiju i usiju.

**Ne usisavajte površine natopljene alkoholom, tekućinom, ili neke druge mokre površine bez obzira na njihovu prirodu, zatim vruće tvari, vrlo sitne tvari (gips, cement, pepeo ...), velike oštre predmete (staklo), opasne tvari (otapala, rastvarače), kemijske proizvode (kiseline, sredstva za čišćenje ...), zapaljive i eksplozivne proizvode (na bazi benzina ili alkohola).**

Nemojte uređaj uranjati u vodu, polijevati ga vodom niti ga pohranjivati na otvorenom.

Ne rabite uređaj poslije pada ili ako pokazuje vidljiva oštećenja i kvarove. U tom slučaju, ne otvarajte uređaj, već ga pošaljite u najbliži Ovlašteni servisni centar (vidi jamstveni list).

### 2 • Električno napajanje

Provjerite da li radni napon Vašeg usisivača odgovara naponu Vaše električne mreže. Odspojite uređaj vađenjem utikača iz utičnice, bez povlačenja za priključni vod:

- Odmah nakon uporabe
- Prije svake izmjene nastavaka
- Prije svakog čišćenja, održavanja ili izmjene vrećice za prašinu.

Ne rabite:

- Ako je priključni vod oštećen. Namot za priključni vod i priključni vod vašeg usisivača moraju biti zamijenjeni u Rowenta Ovlašćenom servisnom centru jer popravak zahtijeva poseban alat i stručnu osobu kako bi se osigurala sigurnost i sigurnost.

### 3 • Popravci

Popravke može izvršiti specijalisti i to sa originalnim rezervnim dijelovima. Popravak uređaja sa vaše osobne strane može predstavljati opasnost za korisnika.

## OPIS

- 1 Zaštitni poklopac
- 2 Pokazivač napunjenosti vrećice
- 3 Ručka za prenošenje
- 4 Tipka za otvaranje i zatvaranje poklopca
- 5 Tipka za automatsko matiranje priključnog voda
- 6 Pretinac za "recikliranje"
- 7 Držač vrećice
- 8 Otvor za usisavanje
- 9 HEPA filter uložak\* oznaka ZR002901
- 10 Tipka za uključenje/isključenje
- 11 Spremnik za HEPA filter uložak\*
- 12 SILENCE sustav
- 13 Izbornik snage
- 14 Utor za odlaganje četke u okomitom položaju
- 15 Wonderbag vrećica\*

## Nastavci/Pribor

- 16 Savitljivo usisno crijevo s rukohvatom i mehaničkom kontrolom snage usisa\*
- 17 Savitljivo usisno crijevo s High Control rukohvatom i mehaničkom kontrolom snage usisa s 3 položaja\*
- 18 Teleskopski nastavak za kuteve i pukotine\*
- 19 Četka za namještaj\*
- 20 Držač za nastavke\*
- 21 Nastavak za presvlače\*
- 22 Nastavak za kuteve i pukotine\*
- 23 Teleskopska cijev\*
- 24 Teleskopska cijev\* - Compact sustav
- 25 Delta Silence Force četka\*
- 26 Četka za podove\*
- 27 Turbo četka\*
- 28 Mala turbo četka\*
- 29 Četka za drvene podove\*

\*Ovisno o modelu : specifični nastavci za određene modele ili dodatni raspoloživi nastavci.

Zahvaljujući Silence sustavu (jedinствени Rowenta sustav) Vaš usisivač je mnogo tiši tijekom usisavanja.

### 1 • Uklanjanje ambalaže

Otpakirajte vaš uređaj i uklonite sve moguće naljepnice. Pohranite jamstveni list i pažljivo pročitajte upute prije prve uporabe uređaja.

### 2 • Savjeti i mjere opreza

Prije svake uporabe potpuno izvucite priključni vod iz spremnika.

Ne povlačite priključni vod kroz procijepe ili preko oštirih rubova. Ako rabite produžni priključni vod, provjerite da li je u savršenom stanju i da odgovara naponu uređaja. Nikad ne isključujte uređaj iz mreže povlačenjem za priključni vod.

Nikada ne rabite usisivač bez vrećice i sustava za pročišćavanje.

Vaš je uređaj opremljen sigurnosnim sustavom za sprječavanje uporabe bez filtera.

Nikad ne podižite usisivač pomoću priključnog voda, već pomoću ručke za prenošenje.

Isključite i odspojite svoj usisivač nakon svake uporabe. Isključite i odspojite uređaj s mreže prije održavanja ili čišćenja. Isključivo rabite originalne Rowenta ili Rowenta Wonderbag vrećice i filtere jer su oni jedini prilagođeni usisnoj snazi usisivača. Rabite samo originalni pribor Rowenta. Provjerite da li su svi filteri na mjestu.

U slučaju poteškoća pri nabavci pribora, vrećica ili filtera za usisivač, molimo vas da se obratite središnjem Rowenta servisu za Replikaciju Hrvatsku (vidi jamstveni list).

**Ovaj uređaj nije namijenjen uporabi od strane osoba (uključujući i djecu) sa smanjenim fizičkim, osjetilnim ili mentalnim sposobnostima. Od strane osoba bez iskustva ili znanja, osim ako ne nisu pod nadzorom osobe odgovorne za njihovu sigurnost ili su od te osobe prethodno dobile upute o uporabi uređaja. Treba nadzirati djecu kako biste se uvjerali da se ne igraju s uređajem.**

## UPORABA

### 1 • Spajanje dijelova usisivača

Umetnite kraj savitljivog crijeva u otvor za usis na zaštitnom poklopcu (Fig.1) i okrenite do zaključavanja. Za skidanje, okrenite kraj savitljivog crijeva u obrnutom smjeru. Postavite držač za nastavke na teleskopsku cijev, te nastavke na držač.

Nastavci mogu biti skinuti s držača, dok on ostaje na cijevi (Fig.2).

Sastavite teleskopsku cijev i odaberite željenu duljinu cijevi (Fig.4).

Ako je vaš uređaj opremljen s preklapivom teleskopskom cijevi (Fig.3).

• Sastavite 2 cijevi dok ne čujete «klik». Postavite željenu duljinu.

Umetnite željene nastavke na kraj cijevi (Fig.5):

• Za tepihe i tapisone: rabite četku s podignutim dlačicama.

**VAŽNO!** U slučaju da se četka usisivača teže pomiče, smanjite usisnu snagu vašeg uređaja rabeći mehaničku kontrolu snage usisa.

• Za parkete i glatke površine: rabite četku sa spuštenim dlačicama ili četku za drvene podove\*.

• Za kuteve i teško dostupna mjesta: rabite nastavak za kuteve i pukotine\*.

• Za namještaj: rabite četku za podove ili četku za namještaj\*.

**VAŽNO!** Nikad ne rabite usisivač bez vrećice ili filtera.

**VAŽNO!** Uvijek isključite i odspojite usisivač s mreže prije izmjene nastavaka i pribora.

### 2 • Uključivanje na mrežu i uporaba uređaja

Priključni vod potpuno izvucite, spojite usisivač na mrežu i pritisnite tipku za uključenje/isključenje (Fig.6).

Postavite željenu snagu pomoću izbornika snage, a ako je vaš uređaj opremljen High Control ruhovatom (Fig.7) snagu možete izabrati i uporabom izbornika na ruhovatu\* :

• Položaj  za tkanine i namještaj (Fig.7).

• Položaj  za parkete i glatke površine (Fig.7).

• Položaj  za tepihe i tapisone (Fig.7).

\*Ovisno o modelu : specifični nastavci za određene modele ili dodatni raspoloživi nastavci.

## 3 • Pohrana i prijenos uređaja

Nakon uporabe isključite Vaš usisivač pritiskom na tipku za uključivanje / isključivanje i isključite ga iz mreže (Fig.8). Pohranite priključni vod pritiskom na tipku za namatanje priključnog voda (Fig.9). Postavite nastavak za usisivanje u utor za okomitu pohranu (Fig.10). Potom možete prenijeti i pohraniti usisivač u okomitom položaju (Fig.13).

## ČIŠĆENJE I ODRŽAVANJE

Zrak koji udišemo sadrži čestice koje mogu biti alergene: ličinke i izmet grinja, plijesan, pelud, dim i životinjske ostatke (dlake, kožu, slinu, urin). Najfinije čestice duboko prodiru u dišni sustav u kojem mogu uzrokovati upalu i brojne druge probleme.

HEPA filteri (High Efficiency Particulate Air Filter, odnosno visokoučinkoviti zračni filteri) omogućuju zadržavanje najfinijih čestica.

Zahvaljujući HEPA filteru, zrak ispušten u prostoriju je zdraviji od usisanog zraka.

**VAŽNO!** Prije svakog čišćenja i održavanja isključite i odspojite vaš uređaj s mreže!

## 1 • Izmjena vrećice za prašinu

Pokazivač napunjenosti vrećice pokazuje kad je vrećica puna ili popunjena. Ako pokazivač padne, pad efikasnosti vašeg usisivača, postavite izbornik na maksimalnu snagu usisa i podignite četku s poda. Ako je pokazivač napunjenosti vrećice i dalje upaljen, zamijenite vrećicu za prašinu.

**Otvorite zaštitni poklopac Vašeg usisivača** (Fig.15).

**Izvadite wonderbag vrećicu** (Fig.16-17) i **odložite je u kantu za otpatke** (Fig.18).

**VAŽNO!** Ne rabite wonderbag vrećicu nakon što ste je iskoristili, ona je namijenjena jednokratnoj uporabi!

**Postavite novu wonderbag vrećicu u držač vrećice pomoću prstena** (Fig.19). Postavite vrećicu i rasporedite je unutar pretinca (Fig.20). Provjerite da li je vrećica ispravno postavljena prije nego pretinac zatvorite sa zaštitnim poklopcem.

**VAŽNO!** Nikad ne rabite usisivač bez vrećice.

Ako je vaš uređaj opremljen s preklapivom teleskopskom cijevi :

- Uvucite teleskopsku cijev (Fig. 11) a potom je preklapite postiskom na tipku „push“.
- Ako je vaš uređaj opremljen CLIP'N'STORE nastavkom, umetnite savitljivo crijevo u utor na njemu za jednostavniju pohranu (Fig.12).

## 2 • Izmjena HEPA filtera i filtera uloška\* Ref. ZR 002901

**VAŽNO!** Izvadijte sustav za pročišćavanje minimalno jednom godišnje.

HEPA filter i uložak oznake ZR 002901 se može zamijeniti u ovlaštenom Rowenta servisu (vidi tehnički list).

- Otvorite zaštitni poklopac (Fig.15). Izvadite wonderbag vrećicu (Fig. 16) zatim uklonite HEPA filter uložak\* (Fig.21) te ga odložite u kantu za otpatke (Fig.22). Postavite novi HEPA filter uložak\* (oznaka ZR 002901) u pretinac (Fig.23).
- Vratite wonderbag

**VAŽNO!** Nikad ne rabite usisivač bez HEPA filter uloška. Vaš uređaj je opremljen sigurnosnim sustavom za sprječavanje uporabe bez HEPA filter uloška (zaštitni poklopac se neće dati zatvoriti ako HEPA filter uložak nije postavljen u utor).

## 3 • Čišćenje usisivača

Očistite nastavke vašeg usisivača mekom i vlažnom krpom.

Ne rabite abrazivna ili agresivna sredstva za čišćenje.

\*Ovisno o modelu : specifični nastavci za određene modele ili dodatni raspoloživi nastavci.

**VAŽNO!** Ako vaš usisivač pokazuje znakove neispravnog rada, i prije nego provjerite u čemu je problem, isključite ga i odspojite s mreže.

### Ako se Vaš usisivač ne pokrene

- Uređaj nije spojen na mrežu. Provjerite je li uređaj pravilno priključen na mrežu.

### Ako Vaš usisivač ne usisava

- Nastavak, cijev ili crijevo su začepljeni. Odčepite nastavak, cijev ili crijevo.
- Zaštitni poklopac nije dobro zatvoren. Provjerite da li su vrećica i filter dobro postavljeni i zatvorite poklopac.

### Ako Vaš usisavač radi lošije, čudno zvuči, zviždi

- Nastavak, cijev ili crijevo su djelomično začepljeni. Odčepite nastavak, cijev ili crijevo.
- Vrećica je puna ili začepljena sitnom prašinom. Zamijenite vrećicu.
- HEPA filter uložak je pun. Zamijenite HEPA filter uložak\* (oznaka ZR 002901) i postavite ga u utor.
- Mehanički izbornik snage je otvoren. Zatvorite mehanički izbornik snage\*.

### Ako pokazivač napunjenosti vrećice pokazuje crveno

- Vrećica je puna. Zamijenite vrećicu.

### Ako se četka teško pomiče po podu

- Postavite snagu usisa na mehaničkom izborniku snage na jedan od 3 položaja\*.

### Ako se priključni vod ne uvlači u spremnik u potpunosti







- Priključni vod je usporan kod povratka. Izvucite priključni vod do kraja i pritisnite tipku za uvlačenje.

Ako se problem nastavlja, posjetite ili pošaljite usisivač u najbliži ovlaštenu Rowenta servis (vidi jamstveni list).

## JAMSTVO

- Ovaj uređaj namijenjen je isključivo za kućnu uporabu. Svaka profesionalna uporaba, neprimjerena uporaba ili uporaba koja nije u skladu s uputama za uporabu oslobađa proizvođača svake odgovornosti i jamstvo prestaje biti važeće.
- Pročitajte pažljivo upute za uporabu prije prve uporabe uređaja. Svaka uporaba koja nije u skladu s ovim uputama oslobađa Rowentu svake odgovornosti.

\*Ovisno o modelu : specifični nastavci za određene modele ili dodatni raspoloživi nastavci.

NASTAVAK/PRIBOR *	UPORABA	POSTAVLJANJE	MJESTO KUPNJE
Wonderbag vrećica 	Univerzalna vrećica	Postavite prsten na Wonderbag, a potom vrećicu postavite u pretinac	Ovlašteni Rowenta servisi (vidi jamstveni list).
Četka za namještaj 	Za čišćenje namještaja	Postavite četku na kraj rukohvata ili cijevi.	
Mala četka 	Za čišćenje namještaja	Postavite četku na kraj rukohvata ili cijevi.	
Teleskopski nastavak za kuteve i pukotine 	Za usisavanje kuteva i teško dostupnih mjesta	Postavite četku na kraj rukohvata ili cijevi.	
Četka za drvene podove 	Za parkete i osjetljive podove	Postavite četku na kraj cijevi.	
Mala turbo četka 	Za intenzivno čišćenje teških namještaja	Postavite četku na kraj cijevi.	
Turbo četka 	Za uklanjanje duboko ukorijenjenih niti i životinjskih dlaka iz otirača i tepiha	Postavite četku na kraj cijevi.	

## ZAŠTITA OKOLIŠA

Prema propisima koji su na snazi, bilo koji uređaj koji je van uporabe mora biti definitivno neupotrebljiv: prerežite i iskopčajte priključni vod prije odlaganja uređaja.



### Sudjelujmo u zaštiti okoliša !

- ① Vaš uređaj se sastoji od brojnih vrijednih materijala koji se mogu reciklirati i ponovno uporabiti.
- ➔ Odnosite uređaj na mjesto predviđeno za odlaganje sličnog otpada.

\*Ovisno o modelu : specifični nastavci za određene modele ili dodatni raspoloživi nastavci.

Zaradi vaše varnosti ta naprava izpolnjuje standarde in predpise o moči (o nizki napetosti, elektromagnetni združljivosti, okoljevarstvu) veljavnimi v času proizvodnje.

## 1 • Navodila za uporabo

Vaš sesalnik je električni aparat: uporabljate ga lahko le pod normalnimi pogoji. Hranite ga izven dosega otrok in nekaterih funkcionalno oviranih oseb. Ne dopustite, da aparat deluje brez nadzora. Nastavkov in odprtih cevi ne približujte ušesom in očesom.

**Ne sesajte mokrih površin, po katerih se je razlil alkohol ali druge tekočine, vroče snovi, kompaktnih stvari (mavec, cement, pepel), večjih kosov ostrih predmetov (steklo), škodljivih snovi (topila, razkužila), agresivnih stvari (kislina za čiščenje ...), vnetljivih in eksplozivnih snovi (na osnovi bencina ali alkohola).**

Sesalnika ne potaplajte v vodo, ne škropite ga z vodo in ne puščajte ga na prostem.

Ne uporabljajte ga, če je padel in ima vidne okvare oz. poškodbe. V tem primeru, ga ne odpirajte, temveč ga pošljite v najbližji pooblaščen servisni center ali kontaktirajte Rowento (podatki na zadnji strani).

## 2 • Električno napajanje

Prepričajte se, da je napetost delovanja vašega sesalnika enaka napetosti električnega toka v vašem omrežju - izmenični tok 230-240V. Izklopite aparat iz električnega omrežja z odstranitvijo električnega vtiča iz omrežne vtičnice:

- Takoj po uporabi
- Pred vsako menjavo nastavkov
- Pred vsakim čiščenjem, vzdrževanjem ali menjavo vrečke.

Ne uporabljajte ga:

- Če je kabel poškodovan. Navijalec in kabel vašega sesalnika morata biti izmenjena v pooblaščenem Rowentiniem servisnem centru, saj so zaradi varnosti z vsakega štikala popravila potrebna posebna orodja.

## 3 • Popravila

Popravila morajo izvršiti usposobljene osebe in pri tem uporabljati le originalne rezervne dele. Popravila aparata z vaše strani je lahko nevarno za uporabnike sesalnika.

## OPIS

- 1 Pokrov
- 2 Indikator za menjavo vrečke
- 3 Nosilni ročaj
- 4 Odpiranje pokrova
- 5 Pedal za samostojno navijanje kabla
- 6 Prostor za vrečko
- 7 Nastavek za vrečko
- 8 Sesalna odprtina
- 9 Kartuša za HEPA filter \* Ref. ZR002901
- 10 Stikalo Vklon/Izklop
- 11 Prostor za kaseto HEPA filter \*
- 12 Sistem za tiho delovanje (SILENCE SISTEM)
- 13 Nastavek sesalne moči
- 14 Pokončna postavitev
- 15 Wonderbag vrečka\*

## Nastavki

- 16 Gibljiva sesalna cev z nastavkom za mehanično nastavitev sesalne moči\*
- 17 Gibljiva sesalna cev z natančnim cevničnim nastavkom in tristopenjski drsnik za nastavitev sesalne moči\*
- 18 Teleskopska cev za ozki nastavek za sesanje\*
- 19 Krtača za sesanje pohišstva \*
- 20 Objemka za dodatne nastavke\*
- 21 Nastavek za sesanje tapetiranih površin \*
- 22 Ozki nastavek \*
- 23 Teleskopska cev \*
- 24 Zložljiva teleskopska cev - Compact sistem \*
- 25 Delta Silence Force glava \*
- 26 Klasična krtača\*
- 27 Turbo krtača \*
- 28 Mini turbo krtača \*
- 29 Krtača za parket \*

\* Ovisno od modela: ti nastavki so priloženi le določenim modelom sesalnikov ali so na voljo kot dodatni nastavki.

Vaš sesalnik je med sesanjem še posebej tih, zahvaljujoč sistemu SILENCE (ekskluzivni sistem Rowenta).

## 1 • Odstranjevanje embalaže

Razpakirajte vaš aparat in odstranite vse nalepke. Shranite garancijski list in pred prvo uporabo natančno preberite navodila.

## 2 • Nasveti in varnostna navodila

Pred vsako uporabo popolnoma odvijte kabel. Ne vlecite ga po tleh in pazite, da se ne zatakne v ostre robove. Če uporabljate električni podaljšek, preverite, da se nahaja v dobrem stanju in da ustreza vašemu sesalniku. Naprave nikoli ne vlecite za kabel.

Sesalnika nikoli ne uporabljajte brez vrečke ali filtrirnega sistema (Kasete).

Vaša naprava je zaradi varnosti opremljena s filtrirno kaseto.

Naprave na premikajte tako, da bi jo vlekli za kabel,

temveč za to uporabite ročaj. S kablom ne dvigujte sesalnika. Po vsaki uporabi ustavite in izključite sesalnik. Pred servisiranjem ali čiščenjem ga izključite. Uporabljajte le vrečke in filtre Rowenta ali Wonderbag.

Preverite, ali so vsi filtri pravilno nameščeni. Če ne morete dobiti dodatnih nastavkov ali filtrov za ta sesalnik, kontaktirajte Rowentin oddelek za pomoč uporabnikom (kontaktne številke so navedene na zadnji strani).

**Naprava ni predvidena za uporabo s strani oseb (kamor so vključeni tudi otroci) z zmanjšanimi fizičnimi, čutilnimi ali duševnimi sposobnostmi, ali oseb, ki nimajo izkušnje z uporabo, oziroma je ne poznajo, razen če oseb, ki odgovarja za njihovo varnost, poskrbi za njih, ali za predhodno usposabljanje o uporabi naprave. Poskrbeti je treba za nadzor otrok in preprečiti, da se igrajo z napravo.**

# UPORABA

## 1 • Sestavljanje aparata

Vstavite gibljivo sesalno cev v priključek za sesalno cev (Fig. 1) in jo obrnite, da se zaskoči. Za odstopanje sesalne cevi, le to obrnite v nasprotno smer in izločite. Na cev pritrđite objemko za nastavke in pritrđite nastavke za sesanje. Objemka za nastavke je pritrđena na cev, nastavke pa lahko po potrebi odstavljate (Fig. 2). Sestavite teleskopsko cev\*. Prič modite dolžino teleskopske cevi svojim potrebam (Fig. 4).

Če je vaš aparat opremljen s kompaktnim sistemom z zložljivo cevjo: (Fig. 3)

• Za uporabo razstavljajte cevi dokler ne slišite 'klika'. Nastavite zeleno gumbič.

Na konec cevi pritrđite zelen nastavek za sesanje (Fig. 5).  
• Za preproge in talna tapeciranja uporabite nastavek za sesanje tal z dvignjenimi krtačkami.

**POMEMBNO:** Če težko premikate nastavek za sesanje po tleh, z gumbom za nastavev teči zmanjšajte moč sesanja.



- Za sesanje parketa in gladkih površin: uporabite za nastavek za sesanje tal s spuščeni krtačkami ali uporabite nastavek za sesanje parketa\*.
- Za sesanje kotov in drugih težko dostopnih mest: uporabite ozki nastavek za sesanje\*.
- Za pohišstvo: uporabite krtačo za sesanje\* ali ozek nastavek za sesanje pohišva\*.

**POMEMBNO:** Sesalnika nikoli ne uporabljajte brez vrečke ali filtra (kasete).

**POZOR** Pred zamenjavo nastavkov vedno izključite sesalnik in izklopite iz električnega omrežja.

## 2 • Vklp kabla v električno omrežje in uporaba sesalnika

Do konca izvlecite električni kabel iz sesalnika in pritisnite na stikalo za vklop/izklop (Fig. 6). S pomočjo stikala nastavite moč sesanja, če pa je vaš model opremljen tudi s tristopenjskim drsnikom\* za nastavev sesalne moči, pa lahko za reguliranje sesalne moči uporabite tudi tega:

- Pozicija  za sesanje tkanin in pohišva (Fig. 7).
- Pozicija  za parketa in gladkih površin (Fig. 7).
- Pozicija  za sesanje tepihov in preprog (Fig. 7).

\* Ovisno od modela: ti nastavki so priloženi le določenim modelom sesalnikov ali so na voljo kot dodatni nastavki.

### 3 • Shranjevanje in prenašanje sesalnika

Po uporabi sesalnik izključite s pritiskom na stikalo vklop/izklop in ga izklopite iz električnega omrežja (Fig. 8). Kabel pospravite s pritiskom na stikalo za samodejno navijanje kabla (Fig. 9). Postavite sesalnik v pokončen položaj ter namestite sesalno enoto v položaj za shranjevanje (Fig. 10). Nato lahko sesalnik pospravite in namestite v

položaj za shranjevanje (Fig. 13). Če je vaš aparat opremljen s kompaktnim sistemom teleskopske cevi:

- Razstavite teleskopsko cev (Fig. 11) in pritisnite na gumb 'Push', razstavite cev in jo zložite.
- Če je vaš sesalnik opremljen s sistemom CLIP'N'STORE, pritrдите sesalno cev na držalo na ohišju sesalnika za lažje shranjevanje (Fig. 12).

## ČIŠČENJE IN VZDRŽEVANJE

Zrak, ki ga vdihujemo, vsebuje delce, ki so lahko alergeni: delčke pršic, plesni, cvetni prah, dim in živalske alergene (dlaka, koža, slina, urin). Najdrobnejši delci prodirajo globoko v dihalne organe, kjer lahko povzročijo vnetje in spremenijo funkcijo celotnega dihalnega sistema. Filtri HEPA (High Efficiency Particulate Air Filter, kar pomeni izredno učinkovit filter za delce iz zraka) zadržijo najdrobnejše delce. Filter HEPA omogoča, da je zrak, ki se vrača v prostor, čistejši od vdihanega zraka.

**POMEMBNO!** Pred vsakim čiščenjem in vzdrževanjem, izključite vašo napravo!

### 1 • Menjava vrečke

Indikator polne vrečke za prah bo poln, kdaj jo je potrebno zamenjati. Če želite, da je vaš sesalnik manj učinkovit izberite nastavek maksimalne moči sesanja in dvignite nastavek za sesanje od tal. Če je indikator polne vrečke rdeče barve, morate vrečko zamenjati. **Odprite pokrov sesalnika** (Fig. 17). **Odstranite vrečko ali 'wonderbag' in jo zložite** (Fig.16-17-18).

**POMEMBNO!** Ne uporabljajte vrečke wonderbag ponovno, saj gre za vrečko za enkratno uporabo!

**Vstavite novo vrečko za prah v vodilo za pritržitev vrečke, z uporabo kartonskega nastavka** (Fig.19) **ali vstavite nov 'wonderbag' v nastavek z uporabo obročka.** Položite vrečko v pravilen položaj in jo razprostrite po prostoru za vrečko (Fig.20). Preden zaprete pokrov se prepričajte, da je vrečka v pravilnem položaju.

**POMEMBNO:** Sesalnika nikoli ne uporabljajte brez vrečke ali filtra (kasete).

### 2 • Menjava filtra kasete HEPA\* Ref. ZR002901

**POMEMBNO!** Enkrat letno zamenjajte filtrirni sistem!

HEPA filter kasete Ref. ZR002901 lahko kupite preko vašega dobavitelja ali pooblaščenega servisnega centra.

- Odprite pokrov vašega sesalnika (Fig.15). Odstranite vrečko za prah ali 'wonderbag' (Fig.16), nato odstranite kartušo za HEPA filter\* (Fig.21) in odvrzite kaseto v koš za smeti (Fig.22).
- Vstavite novo kaseto HEPA filtra (ref. ZR 0029 01) v prostor za kaseto (Fig.23). Ponovno vstavite vrečko za prah ali 'wonderbag' v pravilen položaj. Preden ponovno zaprete pokrov, se prepričajte, da je kaseto HEPA filtra pravilno vstavljena.

**POMEMBNO!** Nikoli ne uporabljajte sesalnika, če nima filtrirne kasete HEPA. Vaša naprava je zato opremljena z varnostnim sistemom za kaseto HEPA (pokrov se ne bo zaprl, če nimate nameščene filtrirne kasete HEPA).

### 3 • Čiščenje sesalnika

Nastavke sesalnika očistite z vlažno krpo, potem pa še s suho. Ne uporabljajte detergentov oz. abrazivnih ali agresivnih sredstev.

\* Ovisno od modela: ti nastavki so priloženi le določenim modelom sesalnikov ali so na voljo kot dodatni nastavki.



**POMEMBNO:** Če vaš aparat ne funkcionira kakor bi moral, ga takoj izklopite s stikalom za vklop/izklop.

#### Če se sesalnik ne vklopi

- Sesalnik ni priključen na električno omrežje, preverite, če je sesalnik pravilno priključen na električno omrežje.

#### Če ne sesa

- Nastavek ali cev sta deloma zamašena: očistite nastavek ali cev.
- Pokrov ni dobro zaprt; preverite, ali je vrečka pravilno nameščena in zaprite pokrov.

#### Če je sesalna moč sesalnika slabša, če je glasen ali piska

- Nastavek ali sesalna cev je delno zamašen. Odmašite nastavek ali gibljivo cev.
- Vrečka za prah je polna ali zamašena s finim prahom. Vstavite novo vrečko ali izpraznite tekstilno vrečko za prah.
- Filter je poln: zamenjajte kaseto za filter HEPA\* (ref. ZR 0029 01) in jo vstavite v pravilni položaj (poglejte odstavek o menjavi filtra HEPA).
- Če je odprt ročni regulator sesalne moči na držalu, zaprite regulator za ročno uravnavanje sesalne moči\*.

- Če je indikator za menjavo vrečke rdeče barve
- Vrečka je polna. Zamenjajte jo.

#### Če težko vlečete nastavek za sesanje po tleh:

- Nastavite moč sesanja s tristopenjskim drsnikom za nastavek sesalne moči\*.

#### Če se električni kabel ne navije do konca v prostor za shranjevanje kablov v sesalniku:







- Električni kabel se počasi navija v prostor za shranjevanje kablov. Izvlecite kabel do konca in pritisnite na nožno stikalo za samodejno navijanje kablov.

Če se težave ponavljajo, posetite sesalnik na najbližji pooblaščen servis za sesalnike Rowenta. (poglejte seznam pooblaščenih servisov) ali kontaktirajte Rowentin oddelek za pomoč uporabnikom (kontaktne številke so navedene na zadnji strani).

## GARANCIJA

- Ta sesalnik je namenjen samo za uporabo v gospodinjstvu. Proizvajalec ne odgovarja za škodo in ne pravi na garancije, če je škoda posledica uporabe za profesionalne namene, neprimerne uporabe ali neupoštevanja navodil za uporabo sesalnika.
- Pred prvo uporabo sesalnika pozorno preberite navodila za uporabo: proizvajalec ne odgovarja za škodo nastalo zaradi neupoštevanja navodil za uporabo.

\* Odvisno od modela: ti nastavki so priloženi le določenim modelom sesalnikov ali so na voljo kot dodatni nastavki.

DODATKI*	UPORABA	PRITRDIITEV	LOKACIJA NAKUPA
Vrečka Wonderbag 	Univerzalna vrečka	Pritrdite obroček na, wonderbag' in jo položite v prostor za vrečko za prah.	Pooblaščen servisni center Rowenta (glejte priloženi seznam z naslovi).
Krtačka za pohištvo 	Za čiščenje pohištva	Pritrdite krtačko za pohištvo na nastavek za pritrnitev sesalne cevi ali na konec sesalne cevi.	
Nastavek za sesanje tapetiranih površin 	Za čiščenje pohištva	Pritrdite nastavek za tapetirane površine na nastavek pritrnitev sesalne cevi ali na konec sesalne cevi.	
Teleskopski ozki nastavek 	Za čiščenje kotov in težje dostopnih mest	Pritrdite teleskopski ozki nastavek na nastavek za pritrnitev sesalne cevi ali na konec sesalne cevi.	
Nastavek za tla 	Za tla iz občutljivih materialov.	Pritrdite nastavek za tla na konec sesalne cevi.	
Mini turbo krtača 	Za čiščenje in čiščenje tapetiranih površin.	Pritrdite mini turbo krtačo na konec sesalne cevi.	
Turbo krtača 	Za čiščenje niti in živalskih dlak vpletenih v preproge in tepihe.	Pritrdite turbo krtačo na konec sesalne cevi.	

## OKOLJE

V skladu z veljavnimi določili, odsluženi aparat onesposobite za delovanje preden ga zavržete (aparat izključite in prerežete električni kabel).



**Sodelujemo pri varovanju okolja!**

- ① Vaša naprava vsebuje veliko materiala, ki se lahko ponovno uporabi oz. se lahko reciklira.
- ➔ Odsluženi aparat odnesite na ustrezno zbirno mesto.

\* Odvisno od modela: ti nastavki so priloženi le določenim modelom sesalnikov ali so na voljo kot dodatni nastavki.

U cilju vaše sigurnosti, ovaj aparat je načinjen u skladu s važećim normama i propisima (Direktiva o najnižem naponu, elektromagnetnoj kompatibilnosti, okolišu...).

### 1 • Uslovi upotrebe

Vaš usisivač je električni aparat: on se mora koristiti u normalnim uslovima upotrebe.

Aparat koristite i odlažite dalje od domačaja djece. Nikad nemojte aparat ostavljati da funkcioniše bez nadzora. Papučicu ili kraj cijevi držite dalje od očiju ili ušiju.

**Ne usisavajte površine zamrljane alkoholom, tekućinama bilo koje vrste, vrućim supstancama, vrlo sitnim supstancama (gips, cement, pepeo...), velikim oštrim komadima otpada (staklo), toksičnim proizvodima (razrjeđivačima, sredstvima za skidanje boja...), agresivnim sredstvima (kiselinama, sredstvima za čišćenje...), zapaljivim i eksplozivnim (na osnovi benzina ili alkohola).**

Nikada ne uranjajte aparat u vodu, ne prskajte vodu po aparatu i ne odlažite ga napolju.

Aparat nemojte koristiti ako je ispaio ili se na njemu nalaze vidna oštećenja ili nepravilnosti u

funkcioniranju. U tom slučaju, aparat ne otvarajte, nego ga odnesite u ovlaštenu servisnu centar ili se obratite potrošačkom servisu Rowenta (podatke za kontakt pogledati na posljednjoj stranici).

### 2 • Električno napajanje

Utvrdite da li je napon korištenja (voltaža) vašeg usisivača usklađen s vašom instalacijom.

Aparat isključite iz mreže tako što ćete povući utičnicu za struju, ali bez povlačenja kabla:

- odmah nakon upotrebe,
  - prije svakog mijenjanja nastavaka,
  - prije svakog čišćenja, održavanja i zamjene filtera.
- Ne koristite aparat:

- ako je kabal oštećen, kako iz namotavanje i kabal na vašem usisivaču moraju se obavezno zamijeniti u ovlaštenom servisnom centru Rowenta, jer su za svaku popravku potrebni posebni alati kako bi se izbjegavala opasnosti.

### 3 • Popravke

Popravke smije obavljati samo specijalizirani stručnjak i to originalnim rezervnim dijelovima. Sva ostala popravka aparata može predstavljati opasnost po korisnika.

## OPIS

- 1 Poklopac
- 2 Lampica za promjenu vrećice
- 3 Drška za prenošenje
- 4 Otvaranje poklopca
- 5 Pedala za namotavanje kabela
- 6 Odjeljak za vrećicu
- 7 Držač vrećice
- 8 Otvor za usisavanje
- 9 HEPA filter\* Ref. ZR002901
- 10 Pedala uključujući/isključujući
- 11 Držač HEPA filtera\*
- 12 SILENCE SISTEM (Tih rad)
- 13 Kontrola snage
- 14 Vertikalno odlaganje
- 15 Wonderbag vrećica \*

## Nastavci

- 16 Savitljiva cijev s hvataljkom i mehaničkim odabirom snage\*
- 17 Savitljiva cijev s cjevčicom High Control i pokazivačem snage u 3 položaja\*
- 18 Teleskopska cjevčica za pukotine\*
- 19 Četka za namještaj\*
- 20 Kopča za nastavke\*
- 21 Cjevčica za namještaj\*
- 22 Cjevčica za pukotine\*
- 23 Teleskopska cijev\*
- 24 Prilagodljiva teleskopska cijev Compact System\*
- 25 Delta SILENCE Force četka\*
- 26 Četka za sve podove\*
- 27 Turbo-četka\*
- 28 Mini turbo-četka\*
- 29 Cjevčica za parket\*

\* Zavisno od modela : radi se o posebnoj opremi za određene modele ili o nastavcima koji se mogu kupiti po volji.

Vaš usisivač vam zahvaljujući SILENCE SISTEMU (ekskluzivni sistem ROWENTA) garantira manje bučno usisavanje.

## 1 • Skidanje ambalaže

Skinite ambalažu i oslobodite svoj aparat od svih eventualno postojećih etiketa. Sačuvajte garantni list i pažljivo pročitajte uputstvo za upotrebu prije prve upotrebe aparata.

## 2 • Savjeti i upozorenja

Prije svake upotrebe, kabal treba biti potpuno razmotan. Ne pritišćite ga na uglove i ne postavljajte pod oštre ivice. Ako koristite električni produžni kabl, pobrinite se da on bude u savršenom stanju i da njegov napon bude prilagođen snazi vašeg usisivača. Nikad ne isključujte aparat iz mreže povlačenjem za kabal.

Nikad ne dozvolite da usisivač funkcioniše bez vrećice i bez filtera.

Vaš aparat opremljen je u tu svrhu sigurnosnim sistemom koji pokazuje prisutnost držača za filter.

Ne pomjerajte usisivač tako što ćete vući za kabl, aparat

se mora pomjerati pomoću svoje prijenosne drške. Ne koristite kabal da biste odizali aparat.

Zaustavite i isključite iz mreže svoj usisivač nakon svake upotrebe. Usisivač uvijek zaustavite i isključite iz mreže prije održavanja i čišćenja. Koristite samo originalne vrećice i filtere Rowenta ili Wonderbag. Koristite samo originalne nastavke Rowenta. Provjerite jesu li svi filteri na svom mjestu.

U slučaju teškoća u pribavljanju nastavaka i filtera za ovaj usisivač, obratite se potrošačkom servisu Rowenta (podatke za kontakt pogledati na posljednjoj stranici).

**Ovaj aparat nije predviđen za upotrebu od strane osoba (uključujući tu i djecu) s fizičke, čulne ili mentalne sposobnosti smanjene, niti od strane osoba bez iskustva i poznavanja ovog aparata, ako se one ne mogu okoristiti, putem osobe odgovarajuće za svoju sigurnost, nadzorom ili prethodnim instrukcijama vezanim za upotrebu ovog aparata. Djecu treba nadzirati, tako da se ni u kom slučaju ne igraju aparatom.**

## UPOTREBA

### 1 • Sklapanje elemenata aparata

Savitljivu cijev umetnite u otvor za usisavanje (Fig.1) okrećite je dok se ne učvrsti. Da biste je izvadili, okrenite je u suprotnom smjeru i povucite. Pričvrstite kabl za nastavke na cijev i postavite nastavke ispod ruke.

Osnova nastavka ostaje na cijevi, nastavci se odijžu sa osnove, a ona ostaje učvršćena na cijev (Fig.2). Sklopite teleskopsku cijev\*. Podesite željenu preostalu dužinu na cijevi (Fig.4).

Ako je vaš aparat opremljen sistemom Compact System sa savitljivim cijevima (Fig.5):

- Kod upotrebe, ruku držite na cijevi dok ne začujete zvuk «klik». Podesite željenu dužinu.

Uklonite odgovarajući nastavak na kraj cijevi (Fig.5):

- Za tepihe i itisone: koristite papučicu u položaju uvučene četke.

**VAŽNO** U slučaju teškoća s pomicanjem papučice, smanjite snagu usisavanja na svom aparatu upotrebom elektronskog odabira brzine na usisivaču.



- Za parkete i glatke podove: koristite papučicu u položaju izvučene četke ili direktno koristite cjevčicu za parket\*.
- Za uglove ili mjesta gdje je teško pristupiti: koristite cjevčicu za pukotine\*.
- Za namještaj: koristite četku\* ili cjevčicu za namještaj\*.

**VAŽNO** Nikad ne dozvolite da usisivač funkcioniše bez vrećice i bez filtera.

**PAŽNJA** Uvijek zaustavite i isključite svoj usisivač iz mreže prije nego što ćete vršiti zamjenu nastavaka.

### 2 • Priključivanje kabla u mrežu i upotreba aparata

Potpuno razmotajte kabl, priključite svoj usisivač u mrežu i pritisnite pedalu uključiti/isključiti (Fig.6). Podesite snagu na usisivaču, ako je vaš model opremljen cjevčicom High Control\* (Fig.7), možete isto tako izmijeniti snagu usisavanja pokazivačem u 3 položaja\*:

- Položaj  za tkanine i namještaj (Fig.7).
- Položaj  za parkete i glatke podove (Fig.7).
- Položaj  za tepihe i itisone (Fig.7).

\* Zavisno od modela : radi se o posebnoj opremi za određene modele ili o nastavcima koji se mogu kupiti po volji.

### 3 • Odlaganje i prenošenje aparata

Nakon upotrebe, zaustavite usisivač tako što ćete pritisnuti na pedalu za uključivanje/isključivanje i isključite ga iz mreže (Fig.8). Pospremite kabal tako što ćete pritisnuti na pedalu sklopa za namotavanje kabla (Fig.9). U vertikalnom položaju, postavite čjevčicu u položaj za odlaganje (Fig.10). Svoj usisivač možete prenositi i odlagati u položaju za odlaganje (Fig.13).

## ČIŠĆENJE I ODRŽAVANJE

Zrak koji udišemo sadrži čestice koje mogu biti alergene: larve i izmet pregalja, buđ, polen, dim i životinjske ostatke (dlačice, kožu, pljuvačku, urin). Najsitnije čestice prodiru duboko u respiratorni trakt, gdje mogu izazvati upalu i izmijeniti respiratornu funkciju u njegovom sklopu. Filteri HEPA (High Efficiency Particulate Air Filter, to jest filter s visokom efikasnošću za čestice u zraku) omogućuju da se zadrže najsitnije čestice. Zahvaljujući filteru HEPA, zrak koji ostaje u prostoriji je zdraviji nego usisani zrak.

**VAŽNO** Uvijek zaustavite i iz mreže isključite svoj usisivač kod njegovog održavanja ili čišćenja.

### 1 • Zamjena vrećice

Lampica za zamjenu vrećice vam pokazuje da je vrećica puna ili zasićena. Ako utvrdite smanjenje efikasnosti kod svog aparata, podignite snagu na maksimum i držite papušicu odignutu iznad poda. Ako lampica i dalje ostaje crvena, zamijenite vrećicu.

Otvorite poklopac svog usisivača (Fig.15). Izvadite vrećicu Wonderbag (Fig.16-17) i bacite je u kantu za smeće (Fig.18).

**VAŽNO** Nemojte ponovo koristiti istu vrećicu wonderbag, radi se o vrećici za jednokratnu upotrebu.

### Postavite novu vrećicu Wonderbag u ležište

pomoću njene navlake (Fig.19). Postavite i rasporedite vrećicu u unutarnjosti odjeljka (Fig.20). Prije nego što ponovo zatvorite poklopac, provjerite da li je vrećica dobro postavljena.

**VAŽNO** Nikad ne dozvolite da usisivač funkcioniра bez vrećice.

Ako je vaš aparat opremljen sistemom Compact System sa savitljivim cijevima:

- Uvucite teleskopske cijevi (Fig.11), a pritisnite na tipku «Push» da biste cijev otvorili i razvukli je.
- Ako je vaš aparat opremljen opcijom CLIP'N'STORE, učvrstite savitljivu cijev na kopču za nastavke da biste tako lakše pospremili aparat (Fig.12).

### 2 • Zamjena kasete filtera HEPA\* Ref. ZR002901

**VAŽNO** Zamijenite filter jednom godišnje.

HEPA filter Ref. ZR002901 može se nabaviti kod vašeg prodavača ili u ovlaštenim servisnim centrima.

Otvorite poklopac svog usisivača (Fig.15). Izvadite vrećicu Wonderbag (Fig.16), a potom izvucite filter HEPA\* (Fig.21) i bacite ga u kantu za smeće (Fig.22).

Postavite novi filter HEPA\* Ref. ZR002901 u pregradak (Fig.23).

• Vratite na mjesto vrećicu Wonderbag. Uvjerite se da je HEPA\* dobro postavljen prije nego što ponovo zatvorite poklopac.

**VAŽNO** Nikad nemojte dozvoliti da usisivač funkcioniра bez Hepa filtera. Vaš aparat opremljen je u tu svrhu sigurnosnim sistemom koji pokazuje prisutnost filtera (poklopac se neće moći zatvoriti ako niste postavili HEPA filter).

### 3 • Čišćenje vašeg usisivača

Prebrišite nastavke svog aparata mekom i vlažnom krpom, a potom ih posušite.

Ne koristite proizvode za pranje, agresivne i abrazivne.

\* Zavisno od modela : radi se o posebnoj opremi za određene modele ili o nastavcima koji se mogu kupiti po volji.

**VAŽNO** Čim vaš aparat ne funkcioniše sasvim dobro, a prije svake provjere, zaustavite ga tako što ćete pritisnuti pedalu uključiti/isključiti.

### Ako se vaš usisivač ne može pokrenuti

- Aparat nije pod naponom. Provjerite da li je aparat propisno uključen u mrežu.

### Ako vaš usisivač ne usisava

- Neki nastavak ili savitljiva cijev su začepljeni: otčepite nastavak ili savitljivu cijev.
- Poklopac nije dobro zatvoren: provjerite kako je postavljena vrećica i ponovno zatvorite poklopac.

### Ako vaš usisivač ne usisava najbolje, pravi buku, šišti

- Neki nastavak ili savitljiva cijev su djelimično začepljeni: otčepite nastavak ili savitljivu cijev.
- Vrećica je puna ili prezasićena sitnom prašinom: zamijenite vrećicu.
- Filter je pun: zamijenite filter HEPA\* i postavite ga u njegovo kućište.
- Mehanički mjenjač snage na hvataljci je otvoren: zatvorite mehanički mjenjač snage\*.

### Ako je lampica za zamjenu vrećice još uvijek crvena

- Vrećica je prezasićena: zamijenite vrećicu.

### Ako je teško pomjerati papučicu

- Podesite snagu usisavanja mjenjačem u 3 položaja\*.

### Ako se kabal ne vraća u potpunosti







- Kabl je opušten kod vraćanja: ponovno izvucite kabl i pritisnite pedalu za namotavanje kabla.

Ako se problem nastavi, posjetite svoj usisivač najbližem ovlaštenom servisnom centru Rowenta. Pogledajte [ovaj link](#) za ovlaštenih servisnih centara Rowenta ili [kontaktirajte](#) potrošačkom servisu Rowenta (podatke za kontakt pogledati na [ovjoj stranici](#)).

## GARANCIJA

- Ovaj aparat je namijenjen samo za upotrebu u domaćinstvu i u slučaju neodgovarajuće upotrebe ili pogreške koja nije u skladu s uputstvom za upotrebu, kompanija ne prihvata nikakvu odgovornost i garancija se poništava.
- Pažljivo pročitajte uputu za upotrebu prije prve upotrebe svog aparata: upotrebom koja nije u skladu s uputstvom za upotrebu, Rowenta se oslobađa svake odgovornosti.

\* Zavisno od modela : radi se o posebnoj opremi za određene modele ili o nastavcima koji se mogu kupiti po volji.

NASTAVCI *	UPOTREBA	POSTAVLJANJE NASTAVAKA	MJESTO KUPOVINE
Vrećica Wonderbag 	Univerzalna vrećica	Postavite vrećicu na osnovu vrećice.	Ovlašteni servisni centri Rowenta (vidi listu adresa u prilogu).
Četka za namještaj 	Za čišćenje namještaja.	Uklonite četku za namještaj na kraj hvataljke ili cijevi.	
Cjevčica za namještaj 	Za čišćenje namještaja.	Uklonite papučicu za namještaj na kraj hvataljke ili cijevi.	
Teleskopska cjevčica za pukotine 	Za pristupanje uglovima i mjestima gdje je pristup otežan.	Uklonite papučicu za namještaj na kraj hvataljke ili cijevi.	
Četka za parket 	Za osjetljive podove.	Uklonite papučicu za parket na kraj cijevi.	
Mini turbo-četka 	Za dubinsko čišćenje na namještaju.	Uklonite mini turbo-četku na kraj cijevi.	
Turbo-četka 	Za uklanjanje konaca i životinjskih dlaka ulijepljenih u tepihe i itisone.	Uklonite turbo-četku na kraj cijevi.	

## OKOLIŠ

U skladu s važećim propisima, svaki aparat se nakon upotrebe treba načiniti definitivno neupotrebljivim: prije odbacivanja aparata, isključite ga iz mreže i izrežite mu kabl.



Učestvujmo u zaštiti okoliša!

- ① Vaš aparat sadrži mnoge vrijedne materije ili materijale koje se mogu reciklirati
- ➔ Povjerite ga centru za prikupljanje gdje će se obaviti njegov tretman.

\* Zavisno od modela : radi se o posebnoj opremi za određene modele ili o nastavcima koji se mogu kupiti po volji.

## 安全注意事项

为了您的安全，本产品符合现行标准和法规（低电压、电磁兼容、环保等）

### 1- 使用条件

吸尘器属电器产品：必须在正常操作环境下使用。

吸尘器的使用和存放必须远离儿童及伤残智障人士。

切勿让吸尘器在无人看管的情况下开机运作。

切勿使吸头或吸管末端接近眼、耳等部位。

切勿使用吸尘器抽取潮湿表面、各种液体、高温物质、超细物质（如石灰、水泥、灰浆、碳粉等）、大块尖锐碎片（玻璃）、危险物品（如溶剂、除垢剂等）、化学物质（如酸性物质、清洁剂等）、易燃及易爆物品（汽油、酒精类产品）。

切勿将吸尘器浸入水中或被水溅湿，也不可将其置于室外。

吸尘器意外坠落，有损坏痕迹或不能正常运作时，请勿使用吸尘器。

如遇以上情况，请勿自行拆开机器，应将其送至本公司认可的客户服务中心进行维修。（参见特约维修点一览表）。

### 2- 电源

须确保吸尘器铭牌上的额定电源电压与供电电源电压相符。

每次使用后、保养或清洁前，更换附件、尘袋或过滤装置前，请务必确认已关闭吸尘器并拔出电源插头，拔出电源插头时不可拉拽电源线。

如电源线受损，请勿继续使用本产品。任何情况下，吸尘器的电源线及回卷装置均须由公司认可的客户服务中心进行更换。因为修理作业需要特殊工具，否则可能造成危险。

### 3- 维修

维修工作必须由专业人员进行，使用原厂配件。

使用者如自行修理，可能造成危险。

## 产品各部位名称

- 1 吸尘器顶盖
- 2 尘满指示器
- 3 手柄
- 4 顶盖开启按键
- 5 电源线卷绕踏板
- 6 集尘仓
- 7 尘袋支架
- 8 吸口
- 9 HEPA高效抗过敏、过滤装置（ZR002901）\*
- 10 电源开关踏板
- 11 HEPA高效抗菌微尘过滤装置储藏处
- 12 静音系统
- 13 电子功率调节旋钮
- 14 吸管垂直存放插槽
- 15 Wonderbag神奇袋\*

附件:

- 16 软管（带吸力控制滑键的长手柄）\*
- 17 软管（带三态调节吸力控制滑键的长手柄）\*
- 18 超长缝隙吸头\*
- 19 毛刷\*
- 20 附件支架\*
- 21 扁平吸头\*
- 22 超长缝隙吸头\*
- 23 金属伸缩管\*
- 24 可折叠金属伸缩管\*
- 25 Delta Silence Force 强力三角静音吸头\*
- 26 两用地面吸头\*
- 27 涡轮刷\*
- 28 小型涡轮刷\*
- 29 地板专用吸头\*

\*根据型号



## 首次使用前

好运达 Silence Force Compact系列吸尘器配有静音系统，可为您提供安静舒适的吸尘过程。

### 1- 打开包装

从包装箱中取出吸尘器及配件。首次使用前，请仔细阅读本使用说明书。

### 2- 使用建议及注意事项

每次使用前，请将电源线完全拉出。切勿让电源线接触、更不要将其拉拽经过锋利物体的边缘。

若使用延长线，应确保其性能良好，且与吸尘器功率相符。切勿拉拽电源线以拔出电源插头。

**在未安装尘袋及过滤装置的情况下严禁使用机器。**本吸尘器配有尘袋及过滤装置装配安全检测系统，在其未安装的情况下，集尘仓盖无法正确关闭。

移动吸尘器时必须握住吸尘器把手，不可拉拽电源线，也不可拉拽电源线以提起吸尘器。

每次使用后、保养或清洁前，请务必确认已关闭吸尘器并拔下电源插头。

必须使用由原厂提供的附件、尘袋及过滤装置。

确认所有过滤装置都已正确装配。

如无法方便购买附件及过滤装置，请联系本公司认可的客户服务中心。（参见特约维修点一览表）。

**本产品不适用于身体、感官或智力上有缺陷的人士或缺乏经验和常识的人士（包括儿童），除非有他人能确保其安全，对其进行监督，并提前说明使用方法。**

**须确保儿童不将本产品用于玩耍。**

## 产品使用

### 1- 吸尘器组装

将软管插入吸口，转动使其固定（图1），需卸此软管，反方向转动并拔出。

将附件支架固定在吸管上，并将附件（图2）安装在支架上。（图2）

装配金属伸缩管\*，并调节至所需长度。（图4）

若装配可折叠金属伸缩管：使用时，请先将被折叠的两段连接成一体，直至听到“咔嗒”声，表示已连接固定（图3），然后将软管调整至所需长度。

选择合适的吸头，插入软管的另一端。（图5）

• 清洁地毯和地毯边缘：选择强力三角静音吸头（毛刷缩进状态）。

**重要！若吸头移动困难，使用电子功率调节旋钮将吸尘功率调小。**

- 清洁光滑或木质地板：选择强力三角静音吸头（毛刷伸出状态）或地板专用吸头\*。
- 清洁角落或缝隙：选择缝隙吸头\*。
- 清洁家具：选择毛刷或缝隙吸头\*。



**重要！在未安装尘袋、过滤装置的情况下严禁使用机器。**

**重要！更换附件前，请务必确认已关闭吸尘器并拔下电源插头。**

### 2- 吸尘器使用

将电源线全部拉出，接通电源，按下电源开关踏板。（图6）

转动电子功率调节旋钮，选择合适的功率大小。若使用具有三态调节吸力控制滑键\*的软管，推动三态调节吸力控制滑键，选择合适的吸力大小。（图7）

-  织物及家具（图7）
-  光滑、木质地板（图7）
-  地毯及地毯（图7）

\*根据型号

### 3- 收藏及移动

使用后，按下电源开关踏板以关闭吸尘器，并按下电源。（图8）

按下电源线卷绕踏板，以收回电源线。（图9）吸尘器直立放置时，可将吸头及吸管组件插入吸尘器背部的吸管存放插槽内。（图10）

此吸尘器设计有移动用把手，方便移动。（图13）若吸尘器配有可折叠金属伸缩管，请按下“推PUSH”按钮将其打开并折叠。（图11）若吸尘器配有CLIP' N STORE收藏系统，请将软管插入其附件支架，节省储藏空间。（图12）

## 清洁保养

我们呼吸的空气中含有各类过敏原，如幼虫及其排泄物、霉菌、花粉、烟尘及动物残留物（毛发、皮屑、唾液和尿液）等。这些细小微尘可进入人体呼吸系统内部，导致炎症，影响整个呼吸系统的机能。HEPA高效抗菌微尘过滤系统可高效过滤极细小微尘，通过HEPA系统过滤的空气相比未过滤时更清新健康。

**重要！** 保养与清洁前请务必确认已关闭吸尘器并拔下电源插头。

### 1- 更换尘袋

尘满指示器显示红色时，表明尘袋已满或堵塞。此时须确认各附件均畅通，然后将吸头远离地面，吸力调至最大，如指示器仍显示红色，请更换尘袋。

**打开集尘仓盖。**（图15）

**取出尘袋支架，取出尘袋，并将其弃至垃圾桶。**（图16-17-18）

**重要！** 尘袋为一次性用品，切勿重复使用！

将新尘袋装入尘袋架（图19），将尘袋支架放回原处，关闭集尘仓盖。（图20）确认尘袋已正确安装，并关闭集尘仓盖。

**重要！** 在未安装尘袋的情况下严禁使用吸尘器。

### 2- 更换HEPA高效抗菌微尘过滤装置（ZR002901）

**重要！** 每年更换一次HEPA高效抗菌微尘过滤装置。

HEPA高效抗菌微尘过滤装置（ZR002901）在各经销商处或售后服务中心均有售。

打开集尘仓盖（图15），取出尘袋（图16），然后取出过滤装置（图21），将其丢弃至垃圾桶。（图22）

将新的HEPA高效抗菌微尘过滤装置（ZR002901）装回原处。（图23）

将尘袋装回原处，确认过滤装置已正确安装，并关闭集尘仓盖。

**重要！** 在未安装过滤装置的情况下严禁使用机器。此机器配有过滤装置装配安全检测系统，在未安装过滤装置时，集尘仓盖无法正确关闭。

### 3- 清洁吸尘器

用柔软的湿布清洁吸尘器外壳及附件，再用干布擦干。

请勿使用强效及可能对产品造成磨损的清洁剂。

**重要！**如发现吸尘器运作异常，请在进行任何检查前，先踩下电源开关踏板，关闭吸尘器。

如吸尘器无法启动

- 没有接通电源：接通电源。

如吸尘器没有吸力

- 软管或附件受到阻塞：疏通阻塞的软管或附件。
- 集尘仓盖未正确关闭：确认尘袋及HEPA高效抗菌微尘过滤装置均已正确安装，并重新关闭集尘仓盖。

吸尘器运作效率降低，吸力减小，出现噪音、嘶声

- 软管或附件受到阻塞：疏通阻塞的软管或附件。
- 尘袋已满或被细小微尘阻塞：更换或清空尘袋。
- HEPA高效抗菌微尘过滤装置\* (ZR002901) 已饱和：更换HEPA高效抗菌微尘过滤装置\*并将其装回原处。
- 长手柄上的吸力控制滑键处于开启状态：关闭吸力控制滑键\*。

尘满指示器显红色

- 尘袋已满：更换尘袋。

吸头移动困难

- 三态调节吸力控制滑键调在最大状态：推动三态调节吸力控制滑键，将吸尘功率调小\*。

电源线无法完全卷回

- 电源线回卷速度变慢：将电源线完全拉出，重新按电源线卷绕踏板。







若故障仍无法排除，请咨询本公司认可的客户服务中心（参见特约维修点）。

## 质量保证

● 本产品设计仅供家庭使用，任何专业使用，不当使用或因不符合本使用说明而引起的问题，本公司概不负责且不在保修范围内。

- 首次使用前，请仔细阅读本使用说明书。

\*根据型号

附件*	使用	安装	购买地点
Wonderbag神奇袋 	通用尘袋	将尘袋装入尘袋支架, 再将尘袋支架装入集尘仓	ROWENTA 公司认可的客户服务中心 (参见特约维修点一览表)。
毛刷 	清洁家具	安装于吸管顶端	
扁平吸头 	清洁家具	安装于吸管顶端	
超长缝隙吸头 	清洁角落或缝隙	安装于吸管顶端	
地板专用吸头 	清洁光滑或木质地板	安装于吸管顶端	
小型涡轮刷 	深层清洁家具及织物	安装于吸管顶端	
涡轮刷 	清洁嵌在地毯和地毯中的动物毛发和细线	安装于吸管顶端	

## 环境保护

根据现行规定, 在丢弃机器前, 应确保其不可再继续使⤵: 拔下电源并剪断电源线。



### 环保第一！

- ① 您所使用的机器含有多种可循环利用的材质。
- ② 请将废旧机器送至专门的废旧物品回收中心。

\*根据型号

<b>F</b>	p. 4-8	Service consommateurs & Commande accessoires (33) 0810 623 623
<b>D</b>	p.9-13	Zentralkundendienst: Instandsetzung und Ersatzteile (49) 212 387 400
<b>GB</b>	p.14-18	Consumer Service & Accessories ordering 0845 602 1454 - UK - (01) 461 0390 - Ireland
<b>NL</b>	p.19-23	Consumentendienst & bestellen van accessoires (31) 318 58 24 40 - (31) 318 58 24 41
<b>AR</b>	p.24-28	طلبات للملحقات وخدمة الزبائن (971) 4 2 688 718
<b>E</b>	p.29-33	Servicio al consumidor y pedido de accesorios (34) 90 231 2500
<b>P</b>	p.34-38	Clube Consumidor Rowenta (351) 808 284 355
<b>I</b>	p.39-43	Centro assistenza & ordinazione degli accessori 199 20 50 15
<b>GR</b>	p.44-48	Εξυπηρέτηση πελατών & παραγγελία ανταλλακτικών (30) 210 637 1251
<b>RUS</b>	p. 49-53	Клиентская служба и заказ насадок (+7495) 967 32 32
<b>UA</b>	p.54-58	Відділ Обслуговування Споживачів та Замовлення Приладдя (+38) 044 417 64 13
<b>TR</b>	p. 59-64	Tüketici servisi ve aksesuar siparişi (90) 216 444 40 50
<b>PL</b>	p. 65-69	Telefoniczna Informacja o Autoryzowanych Punktach Serwisowych 0 801 305 065

<b>CZ</b>	p. 70-74	Služba zákazníkům a objednávání příslušenství (42) 02 2231 7127
<b>SK</b>	p.75-79	Telefoniczna Informacja o Autoryzowanych Punktach Serwisowych 0 801 305 065
<b>H</b>	p. 80-84	Ügyfélszolgálat és tartozékrendelés (36) 1 801 84 30
<b>RO</b>	p. 85-89	Service și comenzi accesorii +40 21 316 87 84
<b>SR</b>	p. 90-94	Korisnički servis +381 (0)60 0732 000
<b>AL</b>	p. 95-99	Shërbimi ndaj Klientit +355 4 380 072
<b>BG</b>	p. 100-104	Информация клиент +359 2 958 99 00
<b>HR</b>	p. 105-109	Ovlašteni servis i prodaja rezervnih djelova +385 1 518 226
<b>SLO</b>	p. 110-114	Pisarna SEB d.o.o. (+386) 2 234 94 90
<b>BIH</b>	p. 115-119	+ 387 33 55 12 20
<b>RC</b>	p. 120-124	客戶服務及配件訂購 (86) 21 3407 4434