



# Rowenta®

X-TREM POWER

CYCLONIC



RO62xx serie

[www.rowenta.com](http://www.rowenta.com)

762280 - 03/13

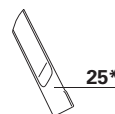
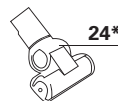
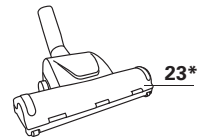
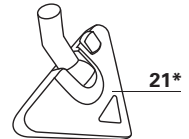
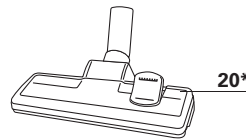
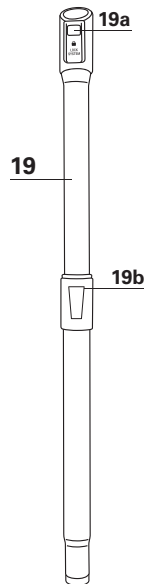
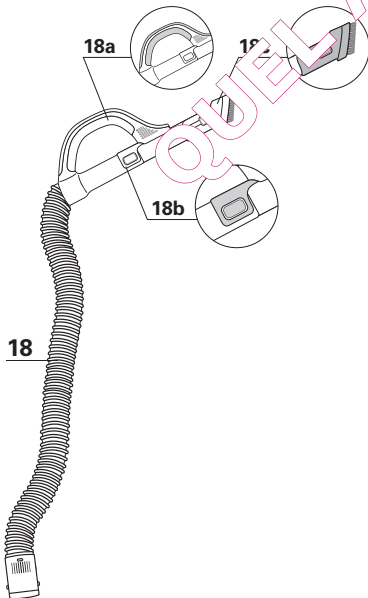
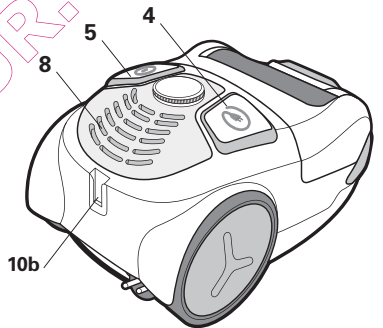
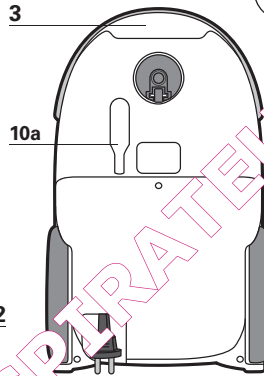
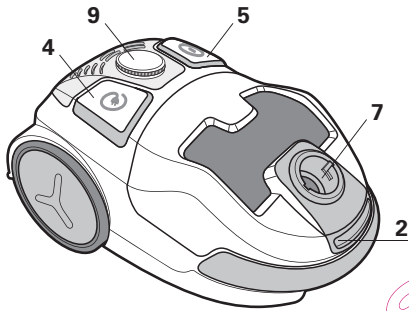
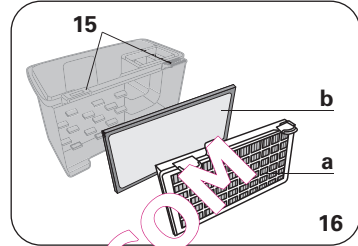
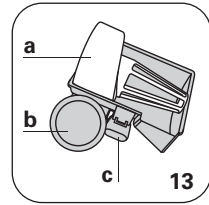
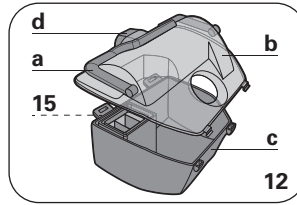
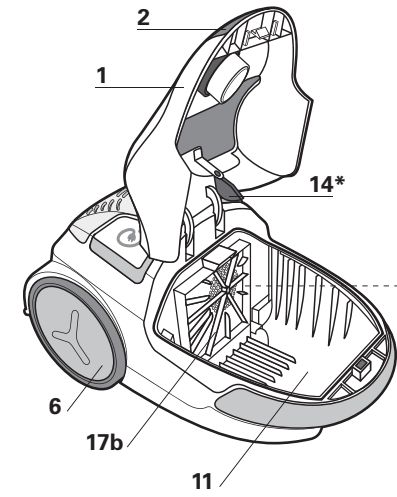

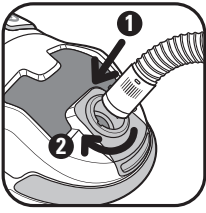

fig. 1

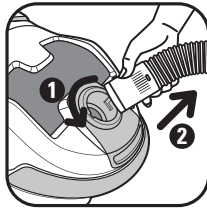

fig. 2

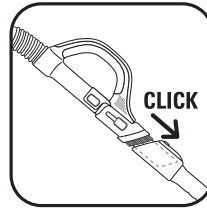

fig. 3



fig. 4

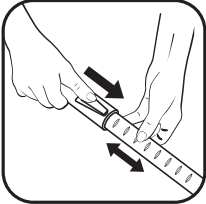

fig. 5

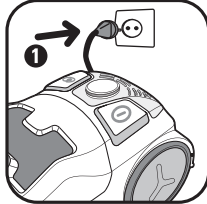

fig. 6

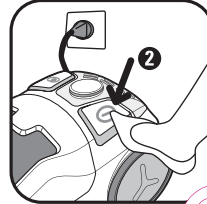

fig. 7

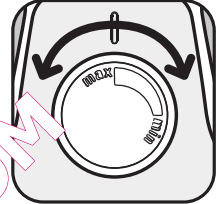

fig. 8

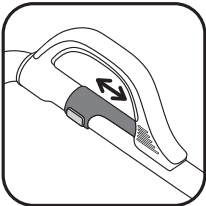

fig. 9

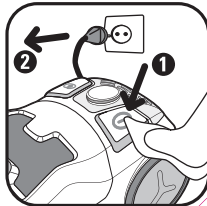

fig. 10

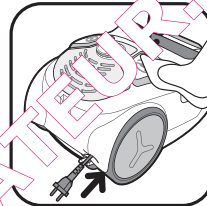

fig. 11

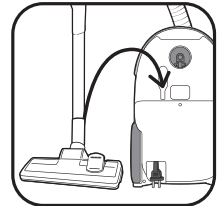

fig. 12



fig. 13

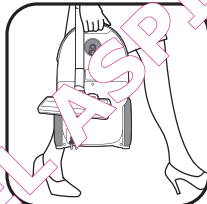

fig. 14



fig. 15

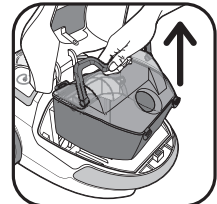

fig. 16

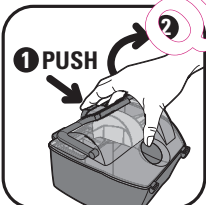

fig. 17

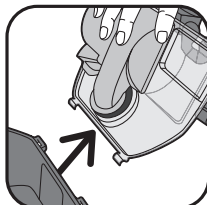

fig. 18



fig. 19

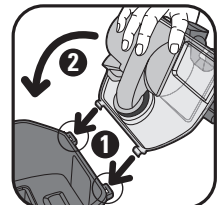

fig. 20

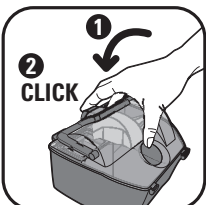

fig. 21

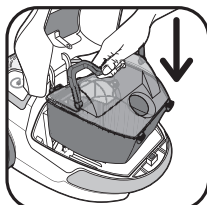

fig. 22

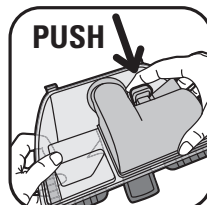

fig. 23



fig. 24

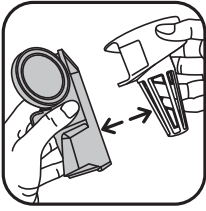

fig. 25

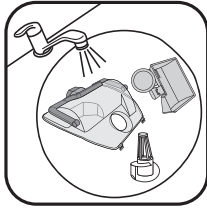

fig. 26



fig. 27

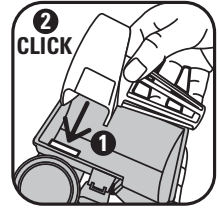

fig. 28



fig. 29

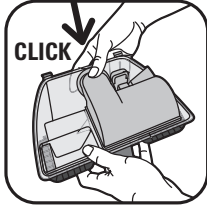

fig. 30

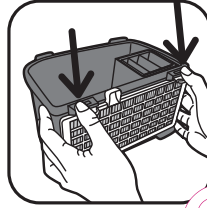

fig. 31

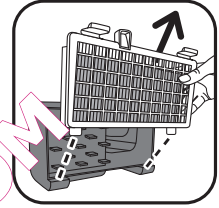

fig. 32

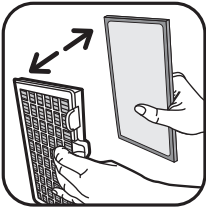

fig. 33

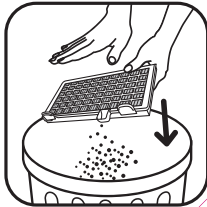

fig. 34

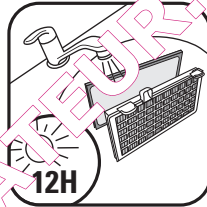

fig. 35

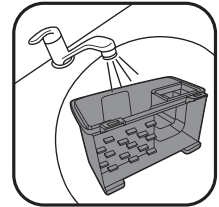

fig. 36

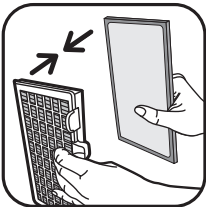

fig. 37



fig. 38

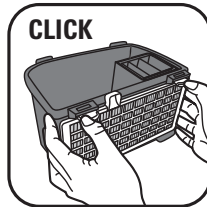

fig. 39



fig. 40

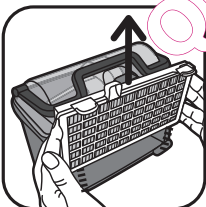

fig. 41

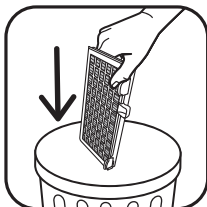

fig. 42

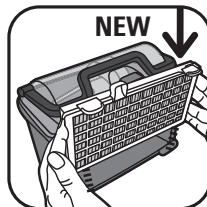

fig. 43

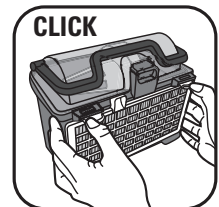

fig. 44



fig. 45



<b>FR</b>	CONSEILS DE SECURITE	2	<b>DE</b>	SICHERHEITSHINWEISE	38
	DESCRIPTION	3		BESCHREIBUNG	39
	AVANT LA PREMIERE UTILISATION	3		VOR DER ERSTEN BENUTZUNG	39
	UTILISATION	4		GEBRAUCH	40
	NETTOYAGE ET MAINTENANCE	5		REINIGUNG UND WARTUNG	40
	DEPANNAGE	6		FEHLERBEHEBUNG	42
	GARANTIE	6		GARANTIE	42
	OU ACHETEZ LES ACCESSOIRES	7		WO ZUBEHÖRTEILE KAUFEN	43
	ENVIRONNEMENT	7		UMWELTSCHUTZ	43
<b>EN</b>	SAFETY INSTRUCTIONS	8	<b>TR</b>	GÜVENLİK ÖNERİLERİ	44
	DESCRIPTION	9		CİHAZIN TANITIMI	45
	BEFORE FIRST USE	9		İLK KULLANIM ÖNCESİ	45
	USE	10		KULLANIM	46
	CLEANING AND MAINTENANCE	10		TEMİZLİK VE BAKIM	46
	TROUBLESHOOTING	12		ARIZA GİDERME	48
	GUARANTEE	12		GARANTİ	48
	WHERE TO BUY ACCESSORIES	13		AKSESUARLARIN TEMİN EDİLDİĞİ YERLER	49
	ENVIRONMENT	13		ÇEVRE KORUMASI	49
<b>ES</b>	CONSEJOS DE SEGURIDAD	14	<b>RU</b>	ПРАВИЛА БЕЗОПАСНОГО	
	DESCRIPCIÓN	15		ИСПОЛЬЗОВАНИЯ	50
	ANTES DEL PRIMER USO	15		ПРЕЖДЕ ПЕРВОГО	51
	USO	16		ИСПОЛЬЗОВАНИЯ	51
	LIMPIEZA Y MANTENIMIENTO	16		ПЕРЕД ПЕРВЫМ ИСПОЛЬЗОВАНИЕМ	51
	RESOLUCIÓN DE PROBLEMAS	18		ИСПОЛЬЗОВАНИЕ	52
	GARANTÍA	18		ОЧИСТКА И УХОД	53
	DÓNDE ADQUIRIR LOS ACCESORIOS	19		УСТРАНЕНИЕ НЕПОЛАДОВ	54
	MEDIO AMBIENTE			УСЛОВИЯ ГАРАНТИЙНОГО	
				ОБСЛУЖИВАНИЯ	54
<b>PT</b>	CONSELHOS DE SEGURANÇA			ГДЕ КУПИТЬ АКСЕССУАРЫ	55
	DESCRIÇÃO	21		ОХРАНА ОКРУЖАЮЩЕЙ СРЕДЫ	55
	ANTES DA PRIMEIRA UTILIZAÇÃO	21	<b>UK</b>	ПОРАДИ 3 ТЕХНІКИ БЕЗПЕКИ	56
	UTILIZAÇÃO	22		ОПИС	57
	LIMPEZA E MANUTENÇÃO	22		ПЕРЕД ПЕРШИМ ВИКОРИСТАННЯМ	57
	RESOLUÇÃO DE PROBLEMAS	24		ВИКОРИСТАННЯ	58
	GARANTIA	24		ОЧИЩЕННЯ ТА ДОГЛЯД	58
	ONDE ADQUIRIR OS ACCESÓRIOS	25		РЕМОНТ	60
	AMBIENTE	25		ГАРАНТІЯ	60
<b>IT</b>	CONSIGLI PER LA SICUREZZA	26		ДЕ МОЖНА ПРИДБАТИ ДОДАТКОВІ	
	DESCRIZIONE	27		ПРОДУКТИ	61
	AL PRIMO UTILIZZO	27		ЗАХИСТ ДОВКІЛЛЯ	61
	UTILIZZO	28	<b>HK</b>	安全指示	62
	PULIZIA E MANUTENZIONE	28		說明	63
	RISOLUZIONE DEI PROBLEMI	30		首次使用前	63
	GARANZIA	30		使用	64
	DOVE ACQUISTARE GLI ACCESSORI	31		清潔與保養	64
	AMBIENTE	31		疑難排解	66
<b>NL</b>	VEILIGHEIDSVOORSCHRIFTEN	32		保用	66
	BESCHRIJVING	33		到哪裏購買配件	67
	VOOR HET EERSTE GEBRUIK	33		環境	67
	GEBRUIK	34			
	REINIGEN EN ONDERHOUDEN	34			
	REPARATIE	36			
	GARANTIE	36			
	WAAR KUNT U ACCESSOIRES KOPEN	37			
	MILIEU	37			

## CONSEILS DE SÉCURITÉ

Pour votre sécurité, cet appareil est conforme aux normes et réglementations applicables (Directives Basse Tension, Compatibilité Electromagnétique, Environnement,...).

Cet appareil n'est pas prévu pour être utilisé par des personnes (y compris les enfants) dont les capacités physiques, sensorielles ou mentales sont réduites, ou des personnes dénuées d'expérience ou de connaissance, sauf si elles ont pu bénéficier, par l'intermédiaire d'une personne responsable de leur sécurité, d'une surveillance ou d'instructions préalables concernant l'utilisation de l'appareil.

Il convient de surveiller les enfants pour s'assurer qu'ils ne jouent pas avec l'appareil. Cet appareil ne peut être utilisé par des enfants âgés de 8 ans et plus, et les personnes manquant d'expérience et de connaissances ou dont les capacités physiques, sensorielles ou mentales sont réduites, si elles ont été formées et encadrées quant à l'utilisation de manière sûre et connaissent les risques encourus. Les enfants ne doivent pas jouer avec

l'appareil. Le nettoyage et l'entretien par l'utilisateur ne doit pas être fait par des enfants à moins qu'ils ne soient âgés de 8 et plus et supervisés. Tenir l'appareil et son cordon hors de la portée des enfants de moins de 8 ans.

### 1 • Conditions d'utilisation

Votre aspirateur est un appareil électrique : il doit être utilisé dans les conditions normales d'utilisation. Utilisez et rangez l'appareil hors de la portée des enfants. Ne laissez jamais l'appareil fonctionner sans surveillance.

Ne tenez pas le moteur ou l'extrémité du tube à portée des yeux et des vêtements.

**N'aspirez pas de surfaces mouillées à l'alcool, de liquides quelle que soit leur nature, de substances chaudes, de substances ultrafines (plâtre, ciment, endres...), de gros débris tranchants (verre), de produits nocifs (solvants, décapants...), agressifs (acides, nettoyeurs ...), inflammables et explosifs (à base d'essence ou d'alcool).**

Ne plongez jamais l'appareil dans l'eau, ne projetez pas d'eau sur l'appareil et ne l'entreposez pas à l'extérieur.

N'utilisez pas l'appareil s'il est tombé et présente des détériorations visibles ou des anomalies de fonctionnement. Dans ce cas, n'ouvrez pas l'appareil, mais envoyez-le au Centre Service Agréé le plus proche ou contactez le service consommateurs Rowenta.

### 2 • Alimentation électrique

Vérifiez que la tension d'utilisation (voltage) de votre aspirateur correspond bien à celle de votre installation.

Arrêtez et débranchez l'appareil en retirant la prise de courant, sans tirer le cordon :

- immédiatement après l'utilisation,
- avant chaque changement d'accessoire,
- avant chaque nettoyage, entretien ou changement de filtre.

N'utilisez pas l'appareil si le cordon est endommagé.

L'ensemble enrouleur et cordon de votre aspirateur doit être remplacé impérativement par un Centre Service Agréé Rowenta car des outils spéciaux sont nécessaires pour effectuer toute réparation afin d'éviter un danger.

### 3 • Réparations

Les réparations ne doivent être effectuées que par des spécialistes avec des pièces détachées d'origine. Réparer un appareil soi-même peut constituer un danger pour l'utilisateur, la garantie est alors annulée.



## DESCRIPTION

- 1 Couvercle
- 2 Ouverture du couvercle
- 3 Poignée de transport
- 4 Pédale enrouleur de cordon
- 5 Pédale Marche/Arrêt
- 6 Roue
- 7 Ouverture d'aspiration
- 8 Sortie d'air
- 9 Variateur électronique de puissance
- 10 a - Parking vertical  
b - Parking horizontal
- 11 Compartiment boîte à poussière
- 12 Boîte à poussière
  - a - Poignée
  - b - Couvercle
  - c - Bac à poussière
  - d - Clip d'ouverture du couvercle
- 13 a - Séparateur de poussière  
b - Logement du séparateur de poussière  
c - Clip d'ouverture du logement du séparateur de poussière
- 14 Détecteur de présence de la cassette filtre HEPA\*
- 15 Clips d'ouverture de la cassette filtre HEPA
- 16 Cassette filtre HEPA (réf. ZR9023 01)
  - a - Filtre HEPA
  - b - Filtre mousse
- 17 a - Filtre mousse de protection du moteur (RS-RT3907)  
b - Logement du filtre mousse de protection du moteur

### Accessoires

- 18 Flexible avec crosse ERGO COMFORT
  - a - Crosse ergonomique ERGO COMFORT
  - b - Variateur mécanique de puissance (POWER CONTROL)
  - c - Brosse ameublement intégrée (EASY BRUSH)
- 19 Tube télescopique métal ERGO COMFORT
  - a - Système de verrouillage crosse/tube (LOCK SYSTEM)
  - b - Bouton de réglage du tube
- 20 Suceur tous sols rectangulaire 2 positions\*
- 21 Suceur tous sols Delta 2 positions\*
- 22 Suceur parquet\*
- 23 Turbobrosse\*
- 24 Mini turbobrosse\*
- 25 Suceur fente\*
- 26 Suceur ameublement

## AVANT LA PREMIÈRE UTILISATION

### 1 • Déballage

Déballer et débarrasser votre appareil de toutes les étiquettes éventuelles. Conserver votre bon de garantie et lisez attentivement le mode d'emploi avant la première utilisation de votre appareil.

### 2 • Conseils et précautions

Avant chaque utilisation, le cordon doit être déroulé complètement.

Ne le coincez pas et ne le passez pas sur des arêtes tranchantes. Si vous utilisez une rallonge électrique, assurez-vous qu'elle est en parfait état et de section adaptée à la puissance de votre aspirateur. Ne débranchez jamais l'appareil en tirant sur le cordon.

**Ne faites jamais fonctionner l'aspirateur sans boîte à poussière (12) et sans système de filtration (cassette).**

Votre appareil est équipé pour cela d'un système de sécurité de présence de la cassette filtre HEPA.

Ne déplacez pas l'aspirateur en tirant sur le cordon, l'appareil doit-être déplacé par sa poignée de transport. N'utilisez pas le cordon pour soulever l'appareil.

Arrêtez et débranchez votre aspirateur après chaque utilisation. Arrêtez et débranchez toujours votre aspirateur avant l'entretien ou le nettoyage. N'utilisez que des filtres d'origine Rowenta.

N'utilisez que des accessoires d'origine Rowenta. Vérifiez que tous les filtres sont bien en place.

En cas de difficultés pour obtenir les accessoires et les filtres pour cet aspirateur, contactez le service consommateurs Rowenta.

\* Selon modèles : il s'agit d'équipements spécifiques à certains modèles ou d'accessoires disponibles en option.

## UTILISATION

### 1 • Assemblage des éléments de l'appareil

- Enfoncez le flexible dans l'ouverture d'aspiration (fig.1) et tournez jusqu'au verrouillage. Pour le retirer, tournez en sens inverse et tirez (Fig 2).
- Emboîtez le tube télescopique métal à l'extrémité de la crosse jusqu'à ce que vous entendiez un 'clic' de verrouillage (Fig.3) (pour le déboîter, appuyez sur le bouton de déverrouillage du tube et retirez-le).
- Emboîtez le suceur tous sols (20 ou 21)\* à l'extrémité du tube télescopique métal (Fig.4).
- Régler le tube télescopique métal à la longueur désirée à l'aide du système télescopique (Fig.5).

Emboîtez l'accessoire qui convient à l'extrémité du tube télescopique métal ou de la crosse :

**ATTENTION** Arrêtez et débranchez toujours votre aspirateur avant de changer d'accessoires.

- Pour les tapis et moquettes : utilisez le suceur tous sols (20 ou 21)\* en position brosse rentrée ou la Turbobrosse\* (fibres et poils d'animaux).
- Pour les parquets et sols lisses : utilisez le suceur tous sols (20 ou 21)\* en position brosse sortie ou, pour un meilleur résultat, utilisez le suceur parquet\*.
- Pour les recoins et les endroits difficiles : utilisez le suceur fente\*.
- Pour les meubles et les surfaces fragiles : utilisez la brosse ameublement intégrée à la crosse ERGO ou le suceur ameublement (EASY BRUSH) ou le suceur ameublement

Ne faites jamais fonctionner l'aspirateur sans boîte à poussière (12) et sans système de filtration (cassette).

## NETTOYAGE ET MAINTENANCE

**IMPORTANT** Arrêtez et débranchez toujours votre aspirateur avant son entretien.

### 1 - Videz la boîte à poussière

**IMPORTANT** Videz la boîte à poussière après chaque utilisation.

- Retirez le flexible de l'ouverture d'aspiration (Fig.2)
- Ouvrez le couvercle de votre aspirateur (Fig.15).
- Enlevez la boîte à poussière (12) de son compartiment à l'aide de la poignée (Fig.16).
- Appuyez sur le bouton d'ouverture (OPEN) du couvercle de la boîte à poussière puis soulevez le couvercle (Fig.17), retirez-le complètement (Fig.18)

### 2 • Branchement du cordon et mise en marche de l'appareil



Déroulez complètement le cordon, branchez votre aspirateur (fig.6) et appuyez sur la pédale Marche/Arrêt (fig.7).

Remarque : vous pouvez utiliser votre aspirateur en position horizontale (traîneau) mais également en position verticale, notamment lors de l'aspiration des escaliers ou pour dépoussiérer les rideaux.

Réglez la puissance d'aspiration :

? avec le variateur électronique de puissance (fig.8)

? avec le variateur mécanique de puissance de la crosse : ouvrez le volet du curseur de régulation pour diminuer manuellement la puissance d'aspiration et éviter que le suceur ne reste « collé » sur la surface aspirée (fig.9) ex : voilages, surfaces fragiles ...

- Position  pour l'aspiration des tissus délicats (voilages, textiles)
- Position  Moyenne) pour l'aspiration quotidienne de tous types de sols, en cas de faible salissure
- Position  (MAX) pour l'aspiration des sols durs et des tapis et moquettes en cas de fort encrassement

### 3 • Rangement et transport de l'appareil

Après utilisation, arrêtez votre aspirateur en appuyant sur la pédale Marche/Arrêt et débranchez-le (fig.10). Rangez le cordon en appuyant sur la pédale enrouleur de cordon (fig.11). En position verticale, placez le suceur dans la position parking (fig.12). En position horizontale, placez le suceur dans la position parking (Fig.13)

Vous pourrez ainsi transporter et ranger votre aspirateur en position parking (fig.14).

- Videz le bac à poussière au dessus d'une poubelle (Fig.19)
- Remplacez ensuite le couvercle sur la boîte en plaçant les ergos dans les encoches prévues à cet effet (Fig.20), puis rabattez-le jusqu'au 'CLIC' de verrouillage (Fig.21).
- Remplacez la boîte dans son logement (Fig.22).

### 2 - Nettoyez la boîte à poussière et le système de filtration

*L'air que nous respirons contient des particules qui peuvent être allergènes : les larves et déjections d'acariens, les moisissures, le pollen, les fumées et les résidus animaux (poils, peau, salive, urine). Les particules les plus fines pénètrent profondément dans l'appareil respiratoire où elles peuvent provoquer une inflammation et altérer la fonction respiratoire dans son ensemble.*

\* Selon modèles : il s'agit d'équipements spécifiques à certains modèles ou d'accessoires disponibles en option.

## NETTOYAGE ET MAINTENANCE

Les filtres (H)EPA (High Efficiency Particulate Air Filter, c'est-à-dire filtres de (Haute) Efficacité pour les Particules Aériennes, permettent de retenir les particules les plus fines. Grâce au filtre (H)EPA, l'air rejeté dans la pièce est plus sain que l'air aspiré.

**IMPORTANT** : Pour optimiser les performances de votre aspirateur, veillez à procéder au nettoyage de la boîte à poussière et du système de filtration tous les 3 mois.

- Retirez le flexible de l'ouverture d'aspiration (Fig.2)
- Ouvrez le couvercle de votre aspirateur (Fig.15).
- Enlevez la boîte à poussière (12) de son compartiment à l'aide de la poignée (Fig.16).

### a. Nettoyez la boîte à poussière

- Appuyez sur le bouton d'ouverture (OPEN) du couvercle de la boîte à poussière puis soulevez le couvercle (Fig.17), retirez-le complètement (Fig.18)
- Retirez ensuite du couvercle le logement contenant le séparateur en appuyant sur le bouton OPEN (Fig.23-24).
- Déclipsez le séparateur de son logement (Fig.25).
- Passez ensuite le séparateur (13a), son logement (13b), le couvercle de la boîte à poussière (12b) sous l'eau claire ou savonneuse (Fig.26).
- Séchez-les à l'aide d'un chiffon (Fig.27).
- Une fois sec, replacez le séparateur dans son logement à l'aide de l'encoche prévue à cet effet (Fig.28), puis placez l'ensemble (13a + 13b) dans le couvercle de la boîte à poussière à l'aide de l'encoche prévue à cet effet (Fig.29) jusqu'au 'CLIC' de verrouillage (Fig.30).

### b. Nettoyez le système de filtration

- Apuyez sur les clips d'ouverture de la cassette filtre HEPA (Fig.31)
- Retirez la cassette filtre HEPA (16) du bac à poussière (12c) (Fig.32)
- Séparez le filtre mousse (16b) du filtre HEPA (16a) (Fig.33)
- Tapotez le filtre HEPA du dessus d'une poubelle (Fig.34)
- Lavez le filtre mousse (16b) et le filtre HEPA (16a) sous l'eau claire et laissez sécher 12H (Fig.35).

**ATTENTION** Pour nettoyer le filtre HEPA lavez-le sous l'eau. Ne le grattez pas avec un accessoire afin de ne pas l'endommager.

- Lavez le bac à poussière (12c) sous l'eau claire (Fig.36) et séchez-le à l'aide d'un chiffon doux.
- Une fois sec, repositionnez le filtre mousse (16b) sur le filtre HEPA (16a) (Fig.37)
- Replacez ensuite la cassette filtre (16a + 16b) sur le bac à poussière (12c) à l'aide des encoches prévues à cet effet (Fig.38) jusqu'au 'CLIC' de verrouillage. (Fig.39)
- Puis replacez le couvercle sur la boîte en plaçant les ergos dans les encoches prévues à cet effet (Fig.20), et rabattez-le jusqu'au 'CLIC' de verrouillage (Fig.21).
- Replacez la boîte dans son logement (Fig.22).

**IMPORTANT** Remplacez le système de filtration une fois par an.

## 3 – Remplacez le système de filtration

La cassette filtre HEPA\* (modèle R902301\* est disponible chez votre revendeur dans nos Centres Service Agréés.

- Retirez le flexible de l'ouverture d'aspiration (Fig.2).
- Ouvrez le couvercle de votre aspirateur (Fig.15).
- Enlevez la boîte à poussière (12) de son compartiment à l'aide de la poignée (Fig.16).
- Apuyez sur les clips d'ouverture de la cassette filtre HEPA (Fig.40).
- Retirez la cassette filtre HEPA (16) du bac à poussière (12c) (Fig.41).
- Jetez la cassette filtre (16a + 16b) dans une poubelle (Fig.42) et remplacez-la par une nouvelle cassette filtre (Fig.43-44).
- Replacez la boîte à poussière dans son logement (Fig.22).
- Refermez le couvercle de l'aspirateur.

## 4 • Nettoyez votre aspirateur

Essayez le corps et les accessoires de votre appareil avec un chiffon doux (Fig.45). N'utilisez pas de produits détergents, agressifs ou abrasifs.

\* Selon modèles : il s'agit d'équipements spécifiques à certains modèles ou d'accessoires disponibles en option.

## DÉPANNAGE

**IMPORTANT** Dés que votre aspirateur fonctionne moins bien et avant toute vérification, arrêtez-le en appuyant sur la pédale Marche/Arrêt.

**Si votre aspirateur ne démarre pas**

- L'appareil n'est pas alimenté. Vérifiez que l'appareil est correctement branché.

**Si votre aspirateur n'aspire pas**

- Un accessoire ou le flexible est bouché : débouchez l'accessoire ou le flexible.
- Le couvercle est mal fermé : vérifiez la mise en place de la boîte à poussière et refermez le couvercle de l'aspirateur.

**Si votre aspirateur aspire moins bien, fait du bruit, siffle**

- Un accessoire ou le flexible est partiellement bouché : débouchez l'accessoire ou le flexible.
- La boîte à poussière est pleine : videz-la (voir chapitre NETTOYAGE ET MAINTENANCE).
- Le système de filtration est saturé : nettoyez la cassette filtre HEPA (16) (voir chapitre NETTOYAGE ET MAINTENANCE). Si le problème persiste, changez le système de filtration (voir chapitre NETTOYAGE ET MAINTENANCE).
- Vérifiez que la boîte à poussière (12) est bien placée dans le compartiment bac à poussière (11).
- Le variateur mécanique de puissance (18b) est ouvert : fermez le variateur mécanique de puissance de la crosse.
- Le variateur électronique de puissance (9) est en position 'min' : augmentez la puissance à l'aide du variateur électronique de puissance (sauf si vous aspirez des tissus fragiles).

**Si le couvercle ne se ferme pas (action du détecteur de présence 14\*)**

- Vérifiez la présence de la cassette filtre HEPA (16) et son bon positionnement.
- Vérifiez que la boîte à poussière (12) est bien placée dans le compartiment bac à poussière.

**Si le suceur est difficile à déplacer**

- Diminuez la puissance en ouvrant le variateur mécanique de puissance de la crosse (18b) ou en déplaçant le variateur électronique de puissance (9) vers la position MIN.
- Vérifiez que la position du suceur (20 ou 21)\* soit adaptée au sol aspiré :
  - pour les tapis et moquettes, utilisez le suceur en position brosse rentrée,
  - pour les parquets et sols lisses, utilisez le suceur en position brosse sortie.

**Si le cordon ne s'enroule pas totalement**

- Le cordon est tordu si lors de sa rentrée : ressortez le cordon et appuyez sur la pédale enrouleur de cordon.





**Si le problème persiste, confiez votre aspirateur au Centre Service Agence Rowenta le plus proche ou contactez le service client du distributeur Rowenta.**

## GARANTIE

- Cet appareil est uniquement réservé à un usage ménager et domestique en cas d'utilisation non appropriée ou non conforme au mode d'emploi, aucune responsabilité ne peut engager la marque et la garantie est annulée.
- Lisez attentivement le mode d'emploi avant la première utilisation de votre appareil: une utilisation non conforme au mode d'emploi dégrèverait Rowenta de toute responsabilité.

\* Selon modèles : il s'agit d'équipements spécifiques à certains modèles ou d'accessoires disponibles en option.

## OÙ ACHETER LES ACCESSOIRES

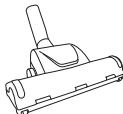
ACCESSOIRES*	UTILISATION	MISE EN PLACE DE L'ACCESSOIRE	LIEUX D'ACHAT
Brosse ameublement (EASY BRUSH) 	Pour nettoyer les meubles.	Fixez la brosse ameublement à l'extrémité de la crosse.	<b>Centres service Agréés Rowenta</b>
Suceur ameublement 	Pour nettoyer les meubles.	Emboîtez le suceur ameublement à l'extrémité de la crosse ou du tube	
Suceur fente 	Pour accéder aux recoins et aux endroits difficiles d'accès.	Emboîtez le suceur fente à l'extrémité de la crosse ou du tube	
Suceur parquet 	Pour les sols fragiles.	Emboîtez le suceur parquet à l'extrémité du tube.	
Mini turbobrosse 	Pour nettoyer en profondeur les tissus d'ameublement.	Emboîtez la mini turbobrosse à l'extrémité du tube.	
Turbobrosse 	Pour enlever les crasses et poils d'animal coincés dans les tapis et moquettes.	Emboîtez la turbobrosse à l'extrémité du tube.	

## ENVIRONNEMENT

• Conformément à la réglementation en vigueur, tout appareil hors d'usage doit être rendu définitivement inutilisable : débranchez et coupez le cordon avant de jeter l'appareil.



**Participons à la protection de l'environnement !**

① Votre appareil contient de nombreux matériaux valorisables ou recyclables. Confiez celui-ci dans un point de collecte pour que son traitement soit effectué.

\* Selon modèles : il s'agit d'équipements spécifiques à certains modèles ou d'accessoires disponibles en option.

## SAFETY INSTRUCTIONS

Read these instructions carefully before using your appliance for the first time and keep to hand for future reference: failure to comply with the instructions will release the manufacturer from all responsibility.

- For your safety, this appliance meets applicable standards and regulations (Directives on Low Voltage, Electromagnetic Compatibility, Environment, etc.).
- This appliance is not intended to be used by persons (including children) with reduced physical, sensory or mental capacities or lack of experience and knowledge, unless they are supervised or have been given instructions beforehand concerning use of the appliance by a person responsible for their safety.
- Children should be supervised to ensure that they do not play with the appliance.
- This appliance is suitable for use by children of 8 years and above or by persons without the necessary experience or knowledge or with impaired physical, sensory or mental capacities if they have been trained and are supervised, to ensure that they use the appliance safely and understand the hazards that exist. Children should not be left to play with the

appliance. Children should not attempt to clean or service the appliance unless they are aged at least 8 years or older and supervised.

- Please keep the appliance and its power cord out of the reach of children less than 8 years of age.

### 1 • Terms and conditions for use

- This appliance is designed for indoor domestic household use only. In case of professional use, inappropriate use or failure to comply with the instructions, the manufacturer accepts no responsibility and the guarantee does not apply.
- It is not intended to be used in the following cases, which are not covered by the guarantee.
  - In professional environments;
  - In farms;
  - By hotel or motel clients, or on other residential premises; in bed and breakfast accommodation and other similar environments.
- Never leave the appliance unattended whilst connected to the power supply, even if for a few moments, especially where children are present.
- Do not place the nozzle or the end of the tube near the eyes or ears.
- **Do not vacuum surfaces that are wet with alcohol or any other liquid whatsoever, warm substances, of ultra fine substances (plaster, cement, ashes...), large cutting debris (glass), toxic products (solvents, pickles...), aggressive products (acids, detergents...), or flammable or explosive materials (oil or alcohol based).**
- Never immerse the appliance in water or any other liquid and do not store it outside.
- The power cord must never be close to or in contact with sources of heat or resting on sharp edges.
- Inspect the appliance and power cord for signs of wear or damage prior to connecting to the power supply.
- Do not use your appliance if it does not operate correctly, if it has been damaged or if the power cord or plug is damaged. To maintain safety, these parts must be replaced by an Approved Service Centre.
- Any intervention other than normal cleaning and maintenance by the customer must be performed by an Approved Service Centre.

### 2 • Power supply

- Check that your power supply voltage corresponds to that shown on the appliance (alternating current only). Any error in plugging in your appliance may cause irreversible damage and invalidate the guarantee.
- The appliance is to be connected to a socket-outlet having an earthing contact.

\* According to model : These parts are specific to certain models or they are accessories that can be purchased separately.

- Given the diverse standards in effect, if the appliance is used in a country other than that in which it is purchased, have it checked by an Approved Service Agent.
- Do not use an extension lead. If you accept liability for doing so, only use an extension lead which is in good condition, has a plug with an earth connection and is suited to the power rating of the appliance.
- Completely unwind the power cord before plugging into an earthed socket.
- Switch off and disconnect the appliance by unplugging without pulling the cord:
  - immediately after the use,
  - before every change of accessories,
  - before every cleanup or maintenance procedure, and before changing the filter.
- Do not use the appliance if the power cord is damaged
- The cord winder and cord for your vacuum cleaner must be replaced by an Approved Service Centre as special tools are required in order to make repairs without incurring in any risks.

### 3 • Repairs

Repairs should only be performed by specialists using original spare parts. Repairs carried out by the user can pose a risk and invalidate the guarantee.

## DESCRIPTION

- Lid
  - Lid opening
  - Transport handle
  - Power cord wind pedal
  - ON/OFF pedal
  - Wheel
  - Suction inlet
  - Air outlet
  - Electronic power control
  - a - Vertical parking  
b - Horizontal parking
  - Dust box compartment
  - Dust box
    - Handle
    - Lid
    - Dust tray
    - Lid-opening clip
  - a - Dust separator  
b - Dust separator casing  
c - Opening clip for the dust separator casing
  - HEPA filter case detector\*
  - HEPA filter case opening clips
  - HEPA filter case (ref. ZT 3907)
    - HEPA filter
    - Foam filter
  - a - Motor protection foam filter (RS-RT3907)  
b - Motor protection foam filter accommodation
- Accessories**
- Tube with ERGO COMFORT butt
    - Ergonomic ERGO COMFORT butt
    - Mechanical power control (POWER CONTROL)
    - Integrated furniture brush (EASY BRUSH)
  - Telescopic ERGO COMFORT metal tube
    - Butt/tube screw-on system (LOCK SYSTEM)
    - Tube adjustment button (TELESCOPIC SYSTEM)
  - Rectangular nozzle for all floor types, 2 positions\*
  - Delta nozzle for all floor types, 2 positions\*
  - Parquet nozzle\*
  - Turbo-brush\*
  - Mini turbo-brush\*
  - Crevice nozzle\*
  - Upholstery nozzle\*

## BEFORE FIRST USE

### 1 • Unpacking

Unpack your appliance and remove all possible labels. Keep your guarantee in a safe place and read the instructions carefully before using your appliance for the first time.

### 2 • Recommendations and precautions

Each time before use, unwind the power cord completely. Do not jam it or allow it to rub against sharp edges. If you are using an electrical extension, check that it is in perfect condition and that it is suited to the power of your vacuum cleaner. Do not unplug the appliance by pulling on the power cord.

**Never use the vacuum cleaner without the dust box (12) or without a filtration system in place (case).**

In order to safeguard your appliance, ROWENTA has equipped it with a security system that detects the HEPA filter case.

Do not move the vacuum cleaner by pulling on the power cord, the appliance must be moved using its transport handle. Do not use the power cord to lift the appliance.

Switch off and unplug your vacuum cleaner each time after use. Always switch off and unplug your vacuum cleaner before maintenance or cleaning. Use only original Rowenta filters.

Use only original Rowenta accessories. Check that all the filters are placed properly.

If you have any difficulties in finding accessories or filters for this vacuum cleaner, contact the Rowenta Customer Service.

\* According to model : These parts are specific to certain models or they are accessories that can be purchased separately.

## USE

### 1 • Assembling the different parts of the appliance

- Place the tube in the vacuum opening (fig. 1) and turn clockwise to lock. To withdraw the tube, turn in the opposite direction and pull (Fig 2).
- Fit the telescopic metal tube to the end of the butt until you hear a 'click' (Fig 3) (to dislodge it, press the screwing button on the tube and pull)
- Fit the nozzle for all floor types (20 or 21)\* to the end of the telescopic metal tube (Fig 4)
- Adjust the telescopic metal tube to the desired length using the telescopic system (Fig 5).

Fit the corresponding accessory to the end of the telescopic metal tube or the butt:

**WARNING:** always switch off and disconnect your vacuum cleaner before changing any accessories.

- For rugs and carpets: use the multi-surface nozzle (20 or 21) in the retracted brush position or the Turbobrush\* (fibres and animal hairs).
- For wood and hard floors: use the multi-surface nozzle (20 or 21) in the exterior brush position or, for best results, use the parquet nozzle\*.
- For corners and hidden spots: use the crevice nozzle\*.
- For upholstery and delicate surfaces: use the upholstery brush integrated to the ERGO COMFORT nozzle (EASY BRUSH) or the upholstery nozzle\*.

Never turn your vacuum cleaner on if the dust box (12) and the filtration system (case) are not in place.



### 2 • Plugging the cord in and turning on the appliance

Unwind the power cord completely, plug in your vacuum cleaner (Fig 6) and press the ON/OFF pedal (Fig 7).

Note: you can use your vacuum cleaner in the horizontal position (sleigh) but also in vertical position, especially when vacuuming stairs or curtains.

Adjust the vacuuming power:

- ? with the electronic power control switch (Fig 8)
- ? with the mechanical power control on the butt: open the regulation shutter slider to manually decrease the vacuuming power and thus keep the nozzle from getting stuck to the surface being vacuumed (fig.9) ex: sheer curtains, fragile surfaces...

- (MIN)  position for vacuuming delicate fabrics (sheer curtains, textiles)
- (MID)  position for daily vacuuming of all floor types and in the event of weak dirt marks
- (MAX)  position for vacuuming hard floors, rugs and carpets in the event of strong dirt marks

### 3 • Storage and transport of the appliance

After use, switch off your vacuum cleaner by pressing the ON/OFF pedal and unplug it (fig. 10). Rewind the power cord by pressing the power cord rewind pedal (fig. 11). In vertical position, place the nozzle in the parking position (fig.12). In vertical position, place the nozzle in the parking position (fig.13).

You will thus be able to transport and store your vacuum cleaner in the parking position (fig.14).

## CLEANING AND MAINTENANCE

**IMPORTANT:** Always turn off and disconnect your vacuum cleaner before performing any maintenance procedures.

### 1 - Empty the dust box

**IMPORTANT** Empty the dust box after each use.

- Withdraw the tube from the vacuum opening (Fig.2)
- Open the lid of your vacuum cleaner (fig.15).
- Remove the dust box (12) from its compartment by using the handle (Fig.16).
- Lean on the opening button (OPEN) of the dust box lid and then lift the lid (Fig.17) to withdraw it completely (Fig.18).

- Empty the dust box over a dustbin (Fig.19)
- Place the lid back on the box by putting the corresponding parts on the appropriate notches (Fig.20), then pull it down until you hear a 'CLICK' (Fig.21).
- Place the box back in its casing (Fig.22).

### 2 - Clean the dust box and the filtration system

*The air we breathe contains particles that can be allergenic: larva and dust mite faeces, mould, pollen, smoke and animal waste (hair, skin, saliva, urine). The finest particles can penetrate deep inside the respiratory system or cause inflammation, affecting the entire respiratory function.*

\* According to model : These parts are specific to certain models or they are accessories that can be purchased separately.



## CLEANING AND MAINTENANCE

(H)HEPA ((High) Efficiency Air Particle Filter) filters retain even the smallest particles.

Thanks to the (H)HEPA filter, the air released into the room is cleaner than the air vacuumed.

**IMPORTANT** In order to improve the performance of your vacuum cleaner, remember to clean the dust box and the filtration system every 3 months.

- Withdraw the tube from the vacuum opening (Fig.2)
- Open the lid of your vacuum cleaner (fig.15).
- Remove the dust box (12) from its compartment by using the handle (Fig.16).

### a. Clean the dust box

- Press the opening button (OPEN) of the dust box lid and then lift the lid (Fig.17) to withdraw it completely (Fig.18)
- Then withdraw the casing that contains the separator from the lid by pressing on the OPEN button (Fig.23-24).
- Detach the separator from its casing (Fig.25).
- Rinse the separator (13 a), its casing (13b) and the dust box lid (12b) under clean water. You may use some mild soap (Fig.26).
- Dry them with a cloth (Fig 27).
- Once they are dry, place the separator back in its casing by using the notch designed for that purpose (Fig.28), then replace the whole assembly (13 a + 13b) inside the dust box lid by using the appropriate notch (Fig.29) until you hear a 'CLICK' (Fig.30)

### b. Clean the filtration system

- Press on the opening clips of the HEPA filter case (Fig.31)
- Withdraw the filter case HEPA (16) from the dust box (12c) (Fig 32)
- Separate the foam filter (16a) from the HEPA filter (16a) (Fig.33)
- Tap the HEPA filter over a dustbin (Fig.34)
- Wash the foam filter (16a) and the HEPA filter (16a) under clear running water and allow to dry 12 H (Fig.35).

**ATTENTION** To clean the HEPA filter, wash it under normal running water. In order to not damage it, avoid scraping it with an accessory.

- Wash the dust box (12c) under running water (Fig.36) and dry it with a soft cloth.
- Once it is dry, reposition the foam filter (16b) on the HEPA filter (16a) (Fig.37)
- Replace the filter case (16a + 16b) on the dust box (12c) by using the notches designed for that purpose (Fig.38) until you hear a 'CLICK'. (Fig.39)
- Place the lid back on the box by putting the corresponding parts on the appropriate notches (Fig.20), then pull it down until you hear a 'CLICK' (Fig.21).
- Place the box back in its casing (Fig.22).

**IMPORTANT** Replace the filtration system once a year.

## 3 – Replace the filtration system

The HEPA filter\* case ref. 2301\* is available at your local retail store or at one of our Authorised Service Centres.

- Withdraw the tube from the vacuum opening (Fig.2)
- Open the lid of your vacuum cleaner (fig.15).
- Remove the dust box (12) from its compartment by using the handle (Fig.16).
- Press on the opening clips of the HEPA filter case (Fig.40)
- Withdraw the HEPA filter case (16) from the dust box (12c) (Fig.41).
- Throw the filter case (16a + 16b) in a dustbin (Fig.42) and replace it with a new filter case (Fig.43-44).
- Place the box back in its casing (Fig.22).
- Close the lid of your vacuum cleaner.

## 4 • Cleaning your vacuum cleaner

Wipe the body of the appliance and the accessories with a soft cloth (Fig.45). Do not use any detergents, or corrosive or abrasive products.

\* According to model : These parts are specific to certain models or they are accessories that can be purchased separately.

## TROUBLESHOOTING

**IMPORTANT** If you notice that your vacuum cleaner is not operating as well, before carrying out any checks, switch it off using the ON/OFF pedal.

### If your vacuum cleaner will not start

- The appliance is not plugged in. Check that the appliance is plugged in correctly.

### If your vacuum cleaner has no suction power

- Either an accessory or the hose tube is partially blocked: unblock the accessory or the hose tube.
- The lid is not properly closed: check that the dust box is well placed and close the lid.

### If your vacuum cleaner has less suction power, is noisy or makes a whistling noise

- Either an accessory or the hose tube is partially blocked: unblock the accessory or the hose tube.
- The dust compartment is full: empty it (see CLEANING AND MAINTENANCE chapter).
- The filtration system is saturated: clean the HEPA filter capsule (16) (see CLEANING AND MAINTENANCE chapter). If the problem persists, change the filtration system (see the CLEANING AND MAINTENANCE chapter).
- Make sure that the dust box (12) is well positioned in the dust tray housing (11).
- The mechanical power regulator (18b) is open: close the mechanical power regulator on the butt.
- The electronic power regulator (9) is set at a minimum: increase the power using the electronic power regulator (unless you are cleaning fragile fabrics).

### If the lid does not close (detector action 14\*)

- Verify that the HEPA filter case (16) is there and that it is correctly positioned.
- Make sure that the dust box (12) is correctly positioned in the dust tray housing (11).

### If it is difficult to move the nozzle

- Reduce the power by opening the mechanical power control on the butt (18b) or by moving the electronic power control switch (9) towards the MIN position.
- Make sure that the position of the nozzle (20 or 21) corresponds to the floor being vacuumed:
  - for rugs and carpets, use the nozzle in the retracted brush position,
  - for parquets and smooth surfaces, use the nozzle in the exterior position.

### If the power cord does not wind completely

- The cord slowly unwinds as it was winding up: pull the power cord out again and press the power cord rewind pedal.





If a problem persists, take your vacuum cleaner to your local Rowenta Authorised Service Centre or contact the Rowenta Customer Service.

## GUARANTEE

- This appliance is designed for indoor domestic household use only. In case of professional use, inappropriate use or failure to comply with the instructions, the manufacturer accepts no responsibility and the guarantee does not apply.
- Always read the instructions carefully before using your appliance for the first time: use that does not conform to the instructions will release Rowenta from all liability.

\* According to model : These parts are specific to certain models or they are accessories that can be purchased separately.

## WHERE TO BUY ACCESSORIES

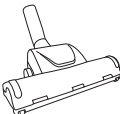
ACCESSORIES*	USE	INSTALLING THE ACCESSORY	PLACES OF PURCHASE
Upholstery brush (EASY BRUSH) 	For cleaning upholstery.	Fix the furniture brush to the end of the butt.	<b>Approved Rowenta Service Centres</b>
Upholstery nozzle 	For cleaning upholstery.	Fix the upholstery nozzle to the end of the butt or the tube	
Crevice nozzle 	For corners and hard to reach spots.	Fix the upholstery nozzle to the end of the butt or tube	
Parquet nozzle 	For delicate floors.	Fit the parquet nozzle to the end of the tube	
Mini turbo-brush 	For deep-cleaning upholstery fabrics.	Fit the mini turbo-brush to the end of the tube.	
Turbo-brush 	For removing animal hairs and fibres embedded in rugs and carpets.	Fit the turbo-brush to the end of the tube.	

## ENVIRONMENT

- In accordance with current regulations, all appliances to be scrapped must be permanently disabled: unplug the appliance and cut off the power cord before disposing of the appliance.



### Think of the environment!

- ① Your appliance contains valuable materials which can be recovered or recycled. Leave it at a local civic waste collection point.

\* According to model : These parts are specific to certain models or they are accessories that can be purchased separately.

## CONSEJOS DE SEGURIDAD

Por su seguridad, este aparato cumple las normas y reglamentaciones aplicables (Directivas de Baja Tensión, Compatibilidad Electromagnética, Medio Ambiente, etc.).

Este aparato no está pensado para ser utilizado por personas (incluidos los niños) cuyas facultades físicas, sensoriales o mentales sean reducidas, ni por aquellas personas carentes de experiencia o conocimientos, salvo si están sometidas a vigilancia o han recibido instrucciones previas en relación al uso del aparato por parte de una persona responsable de su seguridad. Se recomienda vigilar a los niños para asegurarse de que no juegan con el aparato. Este aparato puede ser utilizado por niños mayores de 8 años y por personas que carezcan de experiencia y de conocimiento o cuyas capacidades físicas, sensoriales o mentales sean reducidas, siempre que hayan recibido la formación adecuada en lo que respecta al uso de la máquina con seguridad y conozcan los riesgos que entraña su utilización. Los niños no han de jugar con el aparato. La

limpieza y el mantenimiento de usuario no deben ser realizados por niños, salvo que tengan 8 años como mínimo y estén supervisados. El aparato y su cable deben mantenerse lejos del alcance de niños menores de 8 años.

### 1 • Condiciones de uso

La aspiradora es un aparato eléctrico, por lo que debe utilizarse en condiciones normales de uso. Utilice y guarde el aparato fuera del alcance de los niños. No deje nunca el aparato en marcha sin supervisión.

No sostenga la boquilla o el extremo del tubo a la altura de los ojos o las orejas.

**No aspire superficies mojadas de alcohol ni líquidos de ningún tipo, así como tampoco sustancias cementicias ultrafinas (yeso, cemento, cenizas, etc.), ni grandes residuos cortantes (vidrio), ni productos agresivos (disolventes, decapantes, etc.), agresivos (ácidos, limpiadores, etc.) o inflamables y explosivos (compuestos de gasolina o alcohol).**

No sumerja nunca el aparato en el agua, ni vierta agua sobre el mismo y no lo guarde a la intemperie.

No utilice el aparato si se ha caído y presenta deterioros visibles o anomalías de funcionamiento. En ese caso, no abra el aparato, envíelo al Centro de Servicio Autorizado más cercano o póngase en contacto con el Servicio de Atención al Consumidor de Rowenta.

### 2 • Alimentación eléctrica

Asegúrese de que la tensión de uso (voltaje) de la aspiradora se corresponde con la de su instalación.

Apague y desconecte el aparato retirando el enchufe, sin tirar del cable:

- inmediatamente después de su utilización.
- antes de cada cambio de accesorios,
- antes de cada lavado, mantenimiento o cambio de filtro.

No utilice el aparato si el cable está dañado.

El enrollador y el cable de su aspiradora deben cambiarse obligatoriamente en un Centro de Servicio Rowenta, puesto que es necesario emplear herramientas especiales para efectuar cualquier tipo de reparación y evitar riesgos.

### 3 • Reparaciones

Las reparaciones sólo deben efectuarlas especialistas con piezas de recambio originales. El hecho de que el usuario repare por sí mismo el aparato puede representar un peligro para él y suponer la anulación de la garantía.

## DESCRIPCIÓN

- 1 Tapa
- 2 Apertura de la tapa
- 3 Asa de transporte
- 4 Pedal enrollador de cable
- 5 Pedal de Marcha/Parada
- 6 Rueda
- 7 Boca de aspiración
- 8 Salida de aire
- 9 Regulador electrónico de potencia
- 10 a - Aparcamiento vertical  
b - Aparcamiento horizontal
- 11 Compartimento de la caja de polvo
- 12 Caja de polvo  
a - Asa  
b - Tapa  
c - Bolsa de polvo  
d - Herraje de apertura de la tapa
- 13 a - Separador de polvo  
b - Compartimento del separador de polvo  
c - Herraje de apertura del compartimento del separador de polvo
- 14 Detector de presencia del casete del filtro HEPA\*
- 15 Herrajes de apertura del casete del filtro HEPA
- 16 Casete del filtro HEPA (ref. ZR9023 01)  
a - Filtro HEPA  
b - Filtro de espuma
- 17 a - Filtro de espuma de protección del motor (PRT3907)  
b - Compartimento del filtro de espuma de protección del motor

### Accesorios

- 18 Tubo flexible con tobera ERGO CONFORT  
a - Tobera ergonómica ERGO CONFORT  
b - Regulador mecánico de potencia (POWER CONTROL)  
c - Cepillo para muebles integrado (EASY BRUSH)
- 19 Tubo telescópico de metal ERGO CONFORT  
a - Sistema de bloqueo tobera/tubo (LOCK SYSTEM)  
b - Botón de regulación del tubo
- 20 Boquilla para toda clase de suelos con 2 posiciones\*
- 21 Boquilla para toda clase de suelos Delta con 2 posiciones\*
- 22 Boquilla para parquet\*
- 23 Turbocepillo\*
- 24 Miniturbocepillo\*
- 25 Boquilla con ranura\*
- 26 Boquilla para muebles\*

## ANTES DEL PRIMER USO

### 1 • Desembalaje

Desembale y elimine todas las etiquetas que incluya su aparato. Conserve el documento de garantía y, antes de utilizar el aparato por primera vez, lea atentamente las instrucciones sobre el modo de empleo.

### 2 • Consejos y precauciones

Antes de cada uso, el cable debe estar completamente desenrollado.

No lo atranque ni lo haga pasar bajo aristas cortantes. En caso de que utilice un alargador, compruebe primero si se encuentra en perfecto estado y si se adapta a la potencia de su aspiradora. No desenchufe nunca el aparato tirando del cable.

**No ponga nunca en marcha la aspiradora sin caja de polvo (12) y sin sistema de filtrado (casete).**

Para evitarlo, el aparato está equipado con un sistema de seguridad que detecta la presencia del casete del filtro HEPA. No desplace la aspiradora tirando del cable, el aparato debe desplazarse agarrándolo por su asa de transporte. No utilice el cable para levantar el aparato.

Apague y desconecte la aspiradora después de cada uso. Apague y desconecte siempre la aspiradora antes de proceder a su mantenimiento o a su limpieza. Sólo utilice filtros originales Rowenta.

Sólo utilice accesorios originales Rowenta. Compruebe que todos los filtros estén bien colocados.

En caso de que tenga dificultades para conseguir accesorios y filtros para esta aspiradora, póngase en contacto con el Servicio de Atención al Consumidor de Rowenta.

\* En función del modelo: se trata de equipamientos específicos de determinados modelos o de accesorios disponibles como elementos opcionales.

## 1 • Ensamblaje de los elementos que forman parte del aparato.

- Introduzca el tubo flexible en la boca de aspiración (fig.1) y gire hasta que quede bloqueada. Para retirarla, gire en sentido inverso y jale (fig 2).
- Encaje el tubo telescópico de metal en el extremo de la tobera hasta que oiga un 'clíc' de bloqueo (fig. 3) (para desensamblarlo, pulse el botón de desbloqueo del tubo y retírelo).
- Encaje la boquilla para todo tipo de suelos (20 o 21)\* en el extremo del tubo telescópico de metal (fig. 4).
- Regule el tubo telescópico metálico a la longitud deseada mediante el sistema telescópico (fig. 5).

Encaje el accesorio adecuado en el extremo del tubo telescópico metálico o de la tobera:

**ATENCIÓN** Antes de cambiar los accesorios, siempre apague y desconecte la aspiradora.

- Para alfombras y moquetas: utilice la boquilla para todo tipo de suelos (20 o 21)\* en posición cepillo dentro o el Turbocepillo\* (fibras y pelos de animales).
- Para parkés y suelos lisos: utilice la boquilla para todo tipo de suelos (20 o 21)\* en posición cepillo fuera o, para obtener un mejor resultado, utilice la boquilla de parké\*.
- Para los rincones y los lugares de difícil acceso: utilice la boquilla con ranura\*.
- Para muebles y superficies frágiles: utilice el cepillo para muebles integrado en la tobera ERGO CONTACT (EASY BRUSH) o la boquilla para muebles\*.

Nunca ponga en marcha la aspiradora sin caja para el polvo (12) y sin sistema de filtrado (casete).

## LIMPIEZA Y MANTENIMIENTO.

**IMPORTANTES** Antes de proceder a realizar labores de mantenimiento, siempre apague y desconecte la aspiradora.

### 1 - Vacíe la caja de polvo

**IMPORTANTE** Después de cada uso, vacíe la caja de polvo.

- Retire el tubo flexible de la boca de aspiración (fig. 2).
- Abra la tapa de la aspiradora (fig.15).
- Levante la caja de polvo (12) de su compartimento con la ayuda del asa (fig. 16).
- Pulse el botón de apertura (OPEN) de la tapa de la caja de polvo y luego levante la tapa (fig. 17) y extraícala completamente (fig. 18).

## 2 • Conexión del cable y puesta en marcha del aparato.



Desenrolle completamente el cable, conecte la aspiradora (fig. 6) y presione el pedal de encendido / apagado (fig. 7).

Observación: resulta posible utilizar la aspiradora en posición horizontal (trineo) o bien en posición vertical, fundamentalmente durante el proceso de aspiración de las escaleras o mientras se elimina el polvo de las cortinas.

Ajuste la potencia de aspiración:

? con el regulador electrónico de potencia (fig. 8)

? con el regulador mecánico de potencia de la tobera: abra la tapa del cursor de regulación para ajustar manualmente la potencia de aspiración y evite que la boquilla se quede «pegada» a la superficie a limpiar (fig. 9), por ejemplo: cortinas, superficies frágiles...

- Posición  (MIN) para aspirar tejidos delicados (seda, lana, telas)
- Posición  (media) para la aspiración diaria de toda clase de suelos, en caso de escasa suciedad
- Posición  (MAX) para la aspiración de suelos duros, alfombras y moquetas en caso de manchas de enverduradura

## 3 • Cómo guardar y transportar el aparato.

Después de utilizarla, detenga la aspiradora apretando el pedal de encendido / apagado y desconéctela (fig. 10). Recoja el cable apretando el pedal enrollador de cable (fig. 11). En posición vertical, coloque la boquilla en la posición de aparcamiento (fig. 12). En posición horizontal, coloque la boquilla en la posición de aparcamiento (fig. 13). De esta manera, resulta posible transportar y guardar la aspiradora en posición de aparcamiento (fig. 14).

- Vacíe la bolsa de polvo en un cubo de basura (fig. 19).
- A continuación, vuelva a colocar la tapa sobre la caja colocando los elementos ergonómicos en las ranuras previstas para tal fin (fig. 20), luego abátala hasta oír el 'CLIC' de bloqueo (fig. 21).
- Vuelva a colocar la caja en su compartimento (fig. 22).

### 2 - Lave la caja de polvo y el sistema de filtrado

*El aire que respiramos contiene partículas que pueden provocar alergias: larvas y excrementos de los ácaros, hongos, polen, humos y residuos de animales (pelos, piel, saliva y orina). Las partículas más finas penetran profundamente en nuestro sistema respiratorio, donde pueden provocar una inflamación y alterar la función respiratoria en su conjunto.*

\* En función del modelo: se trata de equipamientos específicos de determinados modelos o de accesorios disponibles como elementos opcionales.

## LIMPIEZA Y MANTENIMIENTO

Los filtros (H)EPA o (High) Efficiency Particulate Air Filter (Filtros de Elevada Eficacia para Partículas Aéreas) permiten retener las partículas más finas.

Gracias al filtro (H)EPA, el aire que se vuelve a expulsar a la estancia es más sano que el aire aspirado.

**IMPORTANTE** Para optimizar el rendimiento de su aspiradora, lave la caja de polvo y el sistema de filtrado cada 3 meses.

- Retire el tubo flexible de la boca de aspiración (fig. 2).
- Abra la tapa de la aspiradora (fig.15).
- Levante la caja de polvo (12) de su compartimento con la ayuda del asa (fig. 16).

### a. Lave la caja de polvo

- Pulse el botón de apertura (OPEN) de la tapa de la caja de polvo y luego levante la tapa (fig. 17) y extraígalas completamente (fig. 18)
- A continuación, retire la tapa del compartimento que contiene el separador pulsando el botón OPEN (fig. 23-24).
- Desenganche el separador de su compartimento (fig. 25).
- A continuación, lave el separador (13a), su compartimento (13b) y la tapa de la caja de polvo (12b) utilizando agua limpia o jabonosa (fig. 26).
- Seque los elementos con ayuda de un paño (fig. 27).
- Una vez seco, vuelva a colocar el separador en su compartimento con la ayuda de la muesca prevista para tales efectos (fig. 28), luego vuelva a colocar el compartimento (13a + 13b) en la tapa de la caja de polvo utilizando la muesca prevista para tales efectos (fig. 29) hasta oír un 'CLIC' de bloqueo (Fig. 30).

### b. Limpie el sistema de filtrado

- Libere los herrajes de apertura del casete del filtro HEPA (Fig. 31).
- Retire el casete del filtro HEPA (16) de la bolsa de polvo (12c) (fig. 32).
- Separe el filtro de espuma (16b) del filtro HEPA (16a) (fig. 33).
- Sacuda suavemente el filtro HEPA en un cubo de la basura (fig. 34).
- Lave el filtro de espuma (16b) y el filtro HEPA (16a) con agua limpia y deje que se seque durante 12H (fig. 35).

**ATENCIÓN** Para limpiar el filtro HEPA lávelo con agua. Evite rasparlo con un accesorio (podría resultar dañado).

- Lave la bolsa de polvo (12c) con agua limpia (fig. 36) y séquela con la ayuda de un paño suave.
- Una vez seco, vuelva a colocar el filtro de espuma (16b) sobre el filtro HEPA (16a) (fig. 37).
- A continuación, vuelva a colocar el casete del filtro (16a + 16b) en la bolsa de polvo (12c) con la ayuda de las muescas previstas para tal fin (fig. 38) hasta que oiga un 'CLIC' de bloqueo. (fig. 39).
- A continuación, vuelva a colocar la tapa sobre la caja colocando los elementos ergonómicos en las muescas previstas para tal fin (fig. 20), luego abátala hasta oír el 'CLIC' de bloqueo (fig. 21).
- Vuelva a colocar la caja en su compartimento (fig. 22).

**IMPORTANTE** Reemplace el sistema de filtrado una vez por año.

## 3 – Reemplazo del sistema de filtrado

El casete del filtro HEPA\* ref. ZR902301\* puede obtenerse en el distribuidor o en los Centros de Servicio Autorizados

- Retire el tubo flexible de la boca de aspiración (fig. 2).
- Abra la tapa de la aspiradora (fig. 15).
- Levante la caja de polvo (12) de su compartimento con la ayuda del asa (fig. 16).
- Libere los herrajes de apertura del casete del filtro HEPA (fig. 40).
- Retire el casete del filtro HEPA (16) de la bolsa de polvo (12c) (fig. 41).
- Vacíe el contenido del casete del filtro (16a + 16b) en un cubo de basura (fig. 42) y reemplácelo por un nuevo casete (fig. 43-44).
- Vuelva a colocar la caja de polvo en su compartimento (fig. 22).
- Cierre la tapa de la aspiradora.

## 4 • Limpieza de la aspiradora

Limpie el cuerpo y los accesorios del aparato con un paño suave (fig. 45). No utilice productos detergentes, agresivos o abrasivos.

\* En función del modelo: se trata de equipamientos específicos de determinados modelos o de accesorios disponibles como elementos opcionales.

## RESOLUCIÓN DE PROBLEMAS

**IMPORTANTE** Si la aspiradora empieza a funcionar peor, antes de proceder a efectuar cualquier comprobación apáguela pulsando el pedal de Encendido/Apagado.

### Si su aspiradora no se enciende

- El aparato no está conectado a la corriente eléctrica. Asegúrese de que el aparato esté correctamente enchufado.

### Si su aspiradora no aspira

- Se ha taponado algún accesorio o el tubo flexible: desatasque el accesorio o el tubo flexible.
- La tapa está mal cerrada: compruebe que la caja de polvo está colocada en su sitio y vuelva a cerrar la tapa de la aspiradora.

### Si su aspiradora ya no aspira bien, hace ruido o emite un silbido

- Se ha taponado algún accesorio o el tubo flexible: desatasque el accesorio o el tubo flexible.
- La caja de polvo está llena: vacíela (véase el capítulo LIMPIEZA Y MANTENIMIENTO).
- El sistema de filtrado está saturado: limpie el casete del filtro HEPA (16) (consulte el capítulo LIMPIEZA Y MANTENIMIENTO). Si el problema continúa, cambie el sistema de filtrado (consulte el capítulo LIMPIEZA Y MANTENIMIENTO).
- Asegúrese de que la caja de polvo (12) se encuentra correctamente instalada en el compartimento de la tapa.
- El regulador mecánico de potencia (18b) está abierto: cierre el regulador mecánico de potencia de la tobera.
- El regulador electrónico de potencia (9) se encuentra en posición "mín.": aumente la potencia con ayuda del regulador electrónico de potencia (9) (salvo si aspira tejidos frágiles).

Si la tapa no se cierra (acción del detector de presencia 14\*).

- Compruebe la presencia del casete del filtro HEPA (16) y que está colocado correctamente.
- Asegúrese de que la caja de polvo (12) se encuentra correctamente instalada en el compartimento de la bolsa de polvo.

### Si resulta difícil desplazar la boquilla

- Reduzca la potencia abriendo el regulador mecánico de potencia de la tobera (18b) o bien desplazando el regulador electrónico de potencia (9) hacia la posición MIN.
- Compruebe que la posición de la boquilla (20 o 21)\* esté adaptada al suelo aspirado:
  - para las alfombras y moquetas: ajuste la boquilla con la posición de cepillo dentro,
  - para el parquet y los suelos duros, utilice la boquilla en posición cepillo fuera.

### Si el cable no se enrolla totalmente

- El cable se ha podido reintroducirse en la aspiradora: saque el cable de la tobera y apriete el pedal enrollador de cable.

Si el problema persiste, lleve su aspiradora al Centro de Servicio Autorizado Rowenta más cercano o bien contacte con el servicio al cliente de Rowenta.





## GARANTÍA

- Este aparato está destinado exclusivamente a uso doméstico; en caso de que se haga un uso inadecuado del mismo o que no se respeten las instrucciones de uso, la marca no asumirá responsabilidad alguna y la garantía quedará anulada.
- Antes de utilizar por primera vez el aparato, lea atentamente las instrucciones de uso: un uso no conforme con las instrucciones de uso eximirá a Rowenta de cualquier responsabilidad.

\* En función del modelo: se trata de equipamientos específicos de determinados modelos o de accesorios disponibles como elementos opcionales.

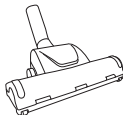

## DÓNDE ADQUIRIR LOS ACCESORIOS

ACCESORIOS*	USO	COLOCACIÓN DEL ACCESORIO	LUGAR DE COMPRA
Cepillo para muebles (EASY BRUSH) 	Para limpiar los muebles.	Ajuste el cepillo para muebles en el extremo de la tobera.	<b>Centros de Servicio Autorizados de Rowenta</b>
Boquilla para muebles 	Para limpiar los muebles.	Encaje la boquilla para muebles en el extremo de la tobera o del tubo.	
Boquilla con ranura 	Para acceder a los rincones y a los lugares de más difícil acceso.	Encaje la boquilla con ranura en el extremo de la tobera o del tubo.	
Boquilla para parqueté 	Para los suelos delicados.	Encaje la boquilla para parqueté en el extremo del tubo.	
Miniturbocepillo 	Para limpiar en profundidad los tejidos tapizados de los muebles.	Encaje el miniturbocapillo en el extremo del tubo.	
Turbocepillo 	Para eliminar los pelos y los pelos de animales incrustados en alfombras y las moquetas.	Encaje el turbocepillo en el extremo del tubo.	

## MEDIO AMBIENTE

- De conformidad con lo establecido en la reglamentación en vigor, todo aparato en desuso debe inutilizarse definitivamente: antes de deshacerse del aparato, corte el cable del mismo.



**¡Participemos en la protección del medio ambiente!**

- ① El aparato contiene numerosos materiales aprovechables o reciclables. Dépositelo en un punto de recogida para que se lleve a cabo su tratamiento.

\* En función del modelo: se trata de equipamientos específicos de determinados modelos o de accesorios disponibles como elementos opcionales.

## CONSELHOS DE SEGURANÇA

Para sua segurança, este aparelho está em conformidade com as normas e regulamentos aplicáveis (Directivas Baixa Tensão, Compatibilidade Electromagnética, Ambiente, ...).

Este aparelho não foi concebido para ser utilizado por pessoas (incluindo crianças) cujas capacidades físicas, sensoriais ou mentais se encontram reduzidas, ou por pessoas com falta de experiência ou conhecimento, a não ser que tenham sido devidamente acompanhadas e instruídas sobre a correcta utilização do aparelho, pela pessoa responsável pela sua segurança.

É conveniente vigiar as crianças para garantir que as mesmas não brincam com o aparelho. Este aparelho pode ser utilizado por crianças a partir dos 8 anos de idade e por pessoas sem experiência e conhecimentos ou com capacidades físicas, sensoriais ou mentais reduzidas, se tiverem recebido formação e supervisão relativamente ao uso do aparelho de forma segura e compreendam os perigos envolvidos. As crianças não podem brincar com o aparelho. A limpeza e a manutenção do mesmo por parte do utilizador

não deve ser realizada por crianças, excepto se estas tiverem mais de 8 anos e forem supervisionadas. Manter o aparelho e o cabo de alimentação fora do alcance de crianças com menos de 8 anos.

### 1 • Condições de utilização

O seu aspirador é um aparelho eléctrico, devendo ser utilizado nas condições normais de utilização. Utilize e mantenha o aparelho longe do alcance das crianças. Nunca deixe o aparelho funcionar sem supervisão.

Não coloque a esteira/bocal ou a extremidade do tubo junto aos olhos ou face.

**Não aspire superfícies molhadas com álcool, líquidos de qualquer natureza, substâncias químicas, substâncias ultra-finas (gesso, cimento, cinzas), fragmentos grandes cortantes (vidro), produtos nocivos (solventes, decapantes...), agressivos (ácidos, detergentes...), inflamáveis e explosivos (à base de gasolina ou álcool).**

Não coloque nunca o aparelho dentro de água, não deite água sobre o aparelho nem o guarde no exterior.

Não utilize o aparelho se este tiver caído e apresentar deteriorações visíveis ou anomalias de funcionamento. Neste caso, não abra o aparelho, mas envie-o para o Serviço de Assistência Técnica autorizado mais próximo, ou contacte o Serviço de Clientes Rowenta.

### 2 • Alimentação eléctrica

Verifique se a tensão de utilização (voltagem) do seu aspirador corresponde à da instalação.

Pare e desligue o aparelho retirando a ficha eléctrica, mas sem puxar o cabo:

- imediatamente após a utilização,
- antes de cada troca de acessórios,
- antes de cada limpeza, manutenção ou substituição de filtro.

Não utilize o aparelho se o cabo estiver danificado.

Para evitar qualquer tipo de perigo, o conjunto do enrolador e do cabo do seu aspirador deve ser substituído impreterivelmente por um Serviço de Assistência Técnica autorizado da Rowenta, uma vez que são necessárias ferramentas especiais para efectuar qualquer reparação no aparelho.

### 3 • Reparações

As reparações devem ser realizadas apenas por especialistas e com peças sobressalentes de origem. A reparação do aparelho pelo utilizador pode representar um risco para o mesmo e anular a garantia.

## DESCRIÇÃO

- 1 Tampa
- 2 Abertura da tampa
- 3 Pega de transporte
- 4 Botão enrolador do cabo
- 5 Botão Ligar/Desligar
- 6 Roda
- 7 Abertura de aspiração
- 8 Saída de ar
- 9 Regulador electrónico de potência
- 10 a - Arrumação vertical  
b - Arrumação horizontal
- 11 Compartimento do depósito para o pó
- 12 Depósito para o pó
  - a - Pega
  - b - Tampa
  - c - Depósito para o pó
  - d - Patilha de abertura da tampa
- 13 a - Separador de pó  
b - Compartimento do separador de pó  
c - Patilha de abertura do compartimento do separador de pó
- 14 Detector da presença da cassete-filtro HEPA\*
- 15 Patilhas de abertura da cassete-filtro HEPA
- 16 Cassete-filtro HEPA (ref. ZR9023 01)
  - a - Filtro HEPA
  - b - Filtro de espuma
- 17 a - Filtro de espuma de protecção do motor (RS-RT3907)  
b - Compartimento do filtro de espuma de protecção do motor

### Acessórios

- 18 Tubo flexível com pega ERGO COMFORT
  - a - Pega ergonómica ERGO COMFORT
  - b - Regulador mecânico da potência (POWER CONTROL)
  - c - Escova para móveis integrada (EASY BRUSH)
- 19 Tubo telescópico de metal ERGO COMFORT
  - a - Sistema de bloqueio pega/tubo (LOCK SYSTEM)
  - b - Botão de regulação do tubo
- 20 Escova para todos os pavimentos, rectangular, 2 posições\*
- 21 Escova para todos os pavimentos, Delta, 2 posições\*
- 22 Escova para pavimento de madeira (parquet)\*
- 23 Escova turbo\*
- 24 Mini escova turbo
- 25 Tubo para fendas\*
- 26 Escova para fendas\*

## ANTES DA PRIMEIRA UTILIZAÇÃO

### 1 • Desembalagem

Desembale e retire todas as etiquetas do aparelho. Guarde o certificado de garantia e leia atentamente as instruções de utilização antes da primeira utilização do aparelho.

### 2 • Condições e precauções

Antes de cada utilização, o cabo deve ser completamente desenrolado.

Não o entale nem o passe por cima de arestas cortantes. Se utilizar uma extensão eléctrica, certifique-se de que está em perfeitas condições e que possui uma tensão adaptada à potência do seu aspirador. Não puxe pelo cabo para desligar o aparelho.

**Não coloque o aspirador em funcionamento sem o depósito para o pó (12) e sem sistema de filtração (cassete).**

O seu aparelho está equipado com um sistema de segurança de presença de cassete-filtro HEPA.

Não puxe pelo cabo para deslocar o aspirador, segure pela pega de transporte. Não utilize o cabo para levantar o aparelho.

Desligue o aspirador e retire a ficha da tomada após cada utilização. Desligue sempre o aspirador e retire a ficha da tomada antes da manutenção ou limpeza. Utilize apenas filtros de origem Rowenta.

Utilize apenas acessórios de origem Rowenta. Verifique se todos os filtros estão bem colocados.

Em caso de dificuldades em obter os acessórios e os filtros para este aspirador, contacte o Serviço de Clientes Rowenta.

\*Consoante os modelos: trata-se de equipamentos específicos de determinados modelos ou de acessórios que se encontram disponíveis como opção.

## UTILIZAÇÃO

### 1 • Montagem dos acessórios do aparelho

- Encaixe o tubo flexível na abertura de aspiração (Fig.1) e rode até bloquear. Para retirá-lo, rode no sentido contrário e puxe (Fig.2).
- Encaixe o tubo telescópico de metal na extremidade da pega até ouvir um clique de bloqueio (Fig.3) (para o desencaixar, pressione o botão de desbloqueio do tubo e retire-o).
- Encaixe a escova para todo o tipo de pavimentos (20 ou 21)\* na extremidade do tubo telescópico em metal (Fig.4).
- Regule o tubo telescópico de metal para o comprimento desejado com a ajuda do sistema telescópico (Fig.5).

Encaixe o acessório pretendido na extremidade do tubo telescópico de metal ou da pega:

**ATENÇÃO** Desligue sempre o aspirador e retire a ficha da tomada antes de trocar os acessórios.

- Para tapetes e alcatifas: utilize a escova para todos os tipos de pavimentos (20 ou 21)\* na posição de escova recolhida ou a escova turbo\* (fibras e pêlos de animais).
- Para parkets e pavimentos lisos: utilize a escova (20 ou 21)\* para todos os tipos de pavimentos na posição de escova saída ou, para um melhor resultado, utilize a escova para parkets\*.
- Para os cantos e zonas de difícil acesso: utilize o tubo para frestas\*.
- Para móveis e superfícies frágeis: utilize a escova para móveis integrada na pega ERGO COMFORT\* (E-COY BRUSH) ou o tubo para móveis\*.

Não coloque o aspirador em funcionamento sem o depósito para o pó (12) e sem sistema de filtração (cassete).

## LIMPEZA E MANUTENÇÃO

**IMPORTANTE** Desligue sempre o aspirador e retire a ficha da tomada antes da sua manutenção.

### 1 - Esvaziamento do depósito do pó

**IMPORTANTE** Esvazie o depósito para o pó após cada utilização.



- Retire o tubo flexível da abertura de aspiração (Fig.2).
- Abra a tampa do aspirador (Fig.15).
- Retire o recipiente do pó (12) do respectivo compartimento com a ajuda da pega (Fig.16).
- Pressione o botão de abertura (OPEN) da tampa do depósito do pó para retirar a tampa (Fig.17), depois retire completamente o depósito (Fig.18).

### 2 • Ligação do cabo e colocação do aparelho em funcionamento

Desenrole completamente o cabo, ligue o aspirador à tomada (Fig.6) e pressione o botão de Ligar/Desligar (Fig.7).

Observação: pode utilizar o aspirador tanto na posição horizontal (trenó) como na posição vertical, nomeadamente, quando estiver a aspirar escadas ou tirar o pó dos cortinados. Regule a potência de aspiração:

- ? com o regulador electrónico de potência (Fig.8)
- ? com o regulador mecânico de potência da pega: abra a patilha de regulação para diminuir manualmente a potência de aspiração e evitar que a escova fique "colada" à superfície aspirada (Fig.9), p. ex., cortinas, superfícies delicadas...

- Posição  (MIN) para a aspiração de tecidos delicados (cortinas, têxteis)
- Posição  (diária) para a aspiração diária de todos os tipos de pavimentos, no caso de pouca sujidade
- Posição  (MAX) para a aspiração de pavimentos rijos, de tapetes e alcatifas, no caso de muita sujidade

### • Arrumação e transporte do aparelho

Após a utilização, pare o aspirador pressionando o botão de Ligar/Desligar e desligue-o da tomada (Fig.10). Arrume o cabo pressionando o botão enrolador do cabo (Fig.11). Na posição vertical, coloque a escova na posição de arrumação (Fig.12). Na posição horizontal, coloque a escova na posição de arrumação (Fig.13).

Podem assim transportar e arrumar o aspirador na posição de arrumação (Fig.14).

- Esvazie o depósito do pó no lixo (Fig.19).
- Volte a colocar a tampa no depósito encaixando os pinos nas ranhuras previstas para o efeito (Fig.20), depois desça-a até ouvir um 'clique' de encaixe (Fig.21).
- Volte a colocar o depósito no seu compartimento (Fig.22).

### 2 - Limpeza do depósito do pó e do sistema de filtração

*O ar que respiramos contém partículas que podem ser alergénios: larvas e dejectos de ácaros, bolores, pólen, fumos e resíduos de animais (pêlos, pele, saliva e urina). As partículas mais finas penetram profundamente no aparelho respiratório onde podem provocar uma inflamação e alterar a função respiratória no seu todo.*

\*Consoante os modelos: trata-se de equipamentos específicos de determinados modelos ou de acessórios que se encontram disponíveis como opção.

## LIMPEZA E MANUTENÇÃO

Os filtros (H)HEPA (High Efficiency Particulate Air Filter, ou seja, filtros de alta eficácia para partículas aéreas, permitem reter as partículas mais finas.

Graças ao filtro (H)HEPA, o ar relançado para a área é mais saudável do que o ar aspirado.

**IMPORTANTE** Para otimizar a performance do seu aspirador, limpe o recipiente do pó e o sistema de filtração uma vez a cada 3 meses.

- Retire o tubo flexível da abertura de aspiração (Fig.2)
- Abra a tampa do aspirador (Fig.15).
- Retire o depósito do pó (12) do respectivo compartimento com a ajuda da pega (Fig.16).

### a. Limpeza do depósito do pó

- Pressione o botão de abertura (OPEN) da tampa do depósito do pó para retirar a tampa (Fig.17), depois retire completamente o depósito (Fig.18)
- Em seguida, retire a tampa do compartimento que contém o separador, pressionando o botão OPEN (Fig.23-24).
- Desencaixe o separador do compartimento (Fig.25).
- Em seguida, passe o separador (13a), o compartimento (13b), a tampa do depósito do pó (12b) por água limpa ou com detergente (Fig.26).
- Seque-os com a ajuda de um pano (Fig.27).
- Depois de secos, volte a colocar o separador no compartimento utilizando a ranhura prevista para este efeito (Fig.28); em seguida, volte a colocar o conjunto (13a, 13b) na tampa do depósito do pó utilizando a ranhura (Fig.29) até ouvir um 'clique' de encaixe (Fig.30)

### b. Limpeza do sistema de filtração

- Pressione as patilhas de abertura da cassete-filtro HEPA (Fig.31)
- Retire a cassete-filtro HEPA (16) do depósito do pó (12c) (Fig.32)
- Separe o filtro de espuma (16b) do filtro HEPA (16a) (Fig.33)
- Sacuda o filtro HEPA (16a) no caixote do lixo (Fig.34)
- Lave o filtro de espuma (16b) e o filtro HEPA (16a) com água limpa e deixe secar 12 horas (Fig.35).

**ATENÇÃO** Para limpar o filtro HEPA, lave-o com água corrente. Não o esfregue com nenhum acessório para não o danificar.

- Lave o depósito do pó (12c) com água limpa (Fig.36) e seque-o com a ajuda de um pano húmido.
- Depois de seco, volte a colocar o filtro de espuma (16b) por cima do filtro HEPA (16a) (Fig.37)
- Em seguida, coloque a cassete-filtro (16a + 16b) por cima do depósito do pó (12c) utilizando as ranhuras previstas para o efeito (Fig.38) até ouvir um 'clique' de encaixe. (Fig.39)
- Depois, volte a colocar a tampa no depósito encaixando os pinos nas ranhuras previstas para o efeito (Fig.20) e desça-a até ouvir um 'clique' de encaixe (Fig.21).
- Coloque o recipiente no seu compartimento (Fig.22).

**IMPORTANTE** Substitua o sistema de filtração uma vez por ano.

## 3 - Substituição do sistema de filtração

A cassete-filtro HEPA, ref. ZR902301\*, está disponível no seu revendedor ou nos Serviços de Assistência Técnica autorizados Rowenta.

- Retire o tubo flexível da abertura de aspiração (Fig.2)
- Abra a tampa do aspirador (Fig.15).
- Retire o depósito do pó (12) do respectivo compartimento com a ajuda da pega (Fig.16).
- Pressione as patilhas de abertura da cassete-filtro HEPA (Fig.40).
- Retire a cassete-filtro HEPA (16) do depósito do pó (12c) (Fig.41).
- Deite a cassete-filtro (16a + 16b) no caixote do lixo (Fig.42) e substitua-a por uma nova cassete-filtro (Fig.43-44).
- Coloque o depósito no seu compartimento (Fig.22).
- Feche a tampa do aspirador.

## 4 • Limpeza do aspirador

Limpe o corpo e os acessórios do aparelho com um pano macio (Fig.45). Não utilize detergentes agressivos ou abrasivos.

\*Consoante os modelos: trata-se de equipamentos específicos de determinados modelos ou de acessórios que se encontram disponíveis como opção.

## RESOLUÇÃO DE PROBLEMAS

**IMPORTANTE** Se o aspirador não estiver a funcionar bem, antes de proceder a qualquer verificação, desligue-o pressionando o botão Ligar/Desligar.

### O aspirador não começa a funcionar

- O aparelho não está ligado à corrente. Verifique se o aparelho está correctamente ligado.

### O aspirador não aspira

- Um acessório ou o tubo está obstruído: desobstrua o acessório ou o tubo.
- A tampa está mal fechada: verifique se o recipiente do pó está bem colocado e volte a fechar a tampa.

### O aspirador aspira mal, faz barulho, sibilos

- Um acessório ou o tubo está parcialmente obstruído: desobstrua o acessório ou o tubo.
- O depósito para o pó está cheio: despeje-o (ver capítulo LIMPEZA E MANUTENÇÃO).
- O sistema de filtração está saturado: limpe a cassete-filtro HEPA (16) (ver capítulo LIMPEZA E MANUTENÇÃO). Se o problema persistir, substitua o sistema de filtração (ver capítulo LIMPEZA E MANUTENÇÃO).
- Verifique se o depósito para o pó (12) está bem colocado no compartimento do recipiente para o pó (11).
- O regulador mecânico de potência (18b) está aberto: feche o regulador mecânico de potência da pega.
- O regulador electrónico de potência (9) está na posição 'min': aumente a potência por meio do regulador electrónico de potência (excepto se estiver a aspirar superfícies frágeis).

### A tampa não fecha (acção do detector de presença 14\*)

- Verifique a presença e a colocação correcta da cassete-filtro HEPA (16).
- Verifique se o depósito do pó (12) está bem colocado no compartimento do depósito do pó.

### É difícil deslocar a escova

- Diminua a potência abrindo o regulador mecânico de potência da pega (18b) ou deslocando o regulador electrónico de potência (9) para a posição MIN.
- Verifique se a posição da escova (20 ou 21)\* se adapta ao pavimento aspirado:
  - no caso de tapetes e alfornas, utilize a escova na posição de escova recolhida,
  - no caso de parquetes ou pavimentos lisos, utilize a escova na posição de escova saída.

### O cabo não enrola completamente

- O cabo enrola-se parcialmente: retire novamente o cabo e pressione o botão enroscando o cabo.





Se o problema persistir, entregue o aspirador no Serviço de Assistência Técnica Rowenta autorizado mais próximo ou contacte o Centro de Contacto do Consumidor Rowenta.

## GARANTIA

- Este aparelho é exclusivamente para uso doméstico; a utilização não adequada ou não conforme ao manual de instruções, isenta a responsabilidade da marca e a garantia é anulada.
- Leia atentamente o manual de instruções antes da primeira utilização do aparelho: uma utilização não conforme às instruções de utilização isenta a Rowenta de qualquer responsabilidade.

\*Consoante os modelos: trata-se de equipamentos específicos de determinados modelos ou de acessórios que se encontram disponíveis como opção.

## ONDE ADQUIRIR OS ACESSÓRIOS

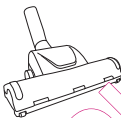
ACESSÓRIOS*	UTILIZAÇÃO	COLOCAÇÃO DO ACESSÓRIO	LOCAIS DE COMPRA
Escova para móveis (EASY BRUSH) 	Para limpar os móveis.	Encaixe a escova para móveis na extremidade da pega.	<b>Serviços de Assistência Autorizados Rowenta</b>
Escova para móveis 	Para limpar os móveis.	Encaixe a escova para móveis na extremidade da pega ou do tubo.	
Tubo para frestas e rodapés 	Para aceder aos cantos e locais de difícil acesso.	Encaixe o tubo para frestas e rodapés na extremidade da pega ou do tubo.	
Escova para pavimento de madeira (parquet) 	Para pavimentos delicados.	Encaixe a escova para parquet na extremidade do tubo.	
Mini escova turbo 	Para limpar em profundidade os tecidos dos móveis (estofados).	Encaixe a mini escova turbo na extremidade do tubo.	
Escova turbo 	Para aspirar fios e pêlos de animais em tapetes e alcatifas.	Encaixe a escova turbo na extremidade do tubo.	

## AMBIENTE

• Em conformidade com as normas em vigor, todos os aparelhos fora de uso devem ser definitivamente inutilizados: desligue o aparelho e corte o cabo antes de o deitar fora.



**Protecção do ambiente em primeiro lugar!**

① O seu aparelho contém materiais que podem ser recuperados ou reciclados.

Entregue-o num ponto de recolha para possibilitar o seu tratamento.

\*Consoante os modelos: trata-se de equipamentos específicos de determinados modelos ou de acessórios que se encontram disponíveis como opção.

## CONSIGLI SULLA SICUREZZA

Per garantire la massima sicurezza, questo apparecchio è conforme alle norme e ai regolamenti vigenti (Direttive Bassa tensione, Compatibilità elettromagnetica, Ambiente, ecc.)

Questo apparecchio non deve essere utilizzato da persone (compresi bambini) le cui capacità fisiche, sensoriali o mentali sono ridotte, o da persone prive di esperienza o di conoscenza, a meno che non possano beneficiare, tramite una persona responsabile della loro sicurezza, di sorveglianza o di istruzioni preliminari relative all'uso dell'apparecchio.

Sorvegliare i bambini per evitare che giochino con l'apparecchio.

Questo apparecchio può essere utilizzato da minori dagli 8 anni in su e da persone senza esperienza e conoscenze specifiche o da persone con capacità fisiche, sensoriali o mentali ridotte, se istruite e informate sull'utilizzo sicuro e messe a conoscenza dei rischi possibili. Evitare che i bambini giochino con l'apparecchio. La pulizia e la manutenzione ordinarie non devono essere effettuate da

minori, salvo se di età paria a 8 anni e più e se supervisionati. Tenere l'apparecchio e il cavo fuori dalla portata di minori di 8 anni.

### 1 • Condizioni di utilizzo

Questo aspirapolvere è un apparecchio elettrico e deve pertanto essere utilizzato in condizioni normali. Utilizzare e riporre l'apparecchio fuori della portata dei bambini. Non lasciare mai l'apparecchio incurante mentre è in funzione. Tenete i terminali di aspirazione e le estremità del tubo lontani dagli occhi e dalle orecchie.

**Non passare l'aspirapolvere su superfici umide di alcool, su nessun liquido di alcun tipo, su sostanze calde, su sostanze ultrafini (gesso, cemento, ceneri, ecc.) su detriti taglienti di grandi dimensioni (pietro), su prodotti nocivi (solventi, sverniciatori, ecc.), aggressivi (acidi, prodotti per la pulizia, ecc.), infiammabili ed esplosivi (a base di benzina o alcool).**

Non immergere mai l'apparecchio in acqua, non spruzzare mai acqua sull'apparecchio e non riporlo in ambienti esterni.

Non utilizzare l'apparecchio se è caduto e presenta segni visibili di deterioramento o anomalie di funzionamento. In una simile evenienza, non aprire l'apparecchio, ma inviarlo al centro di assistenza autorizzato più vicino oppure contattare il servizio consumatori Rowenta.

### 2 • Alimentazione elettrica

Verificare che la tensione di utilizzo (voltage) dell'aspiratore corrisponda a quella dell'impianto elettrico domestico.

Spegnere e scollegare subito l'apparecchio, tirando sulla presa di corrente e mai sul cavo,

- subito dopo l'utilizzo
- prima di cambiare qualsiasi accessorio
- prima di qualsiasi operazione di pulizia, manutenzione o sostituzione del filtro.

Non utilizzare l'apparecchio se il cavo è danneggiato.

Il gruppo avvolgicavo/cavo dell'aspiratore deve essere sostituito solo e unicamente da un centro di assistenza autorizzato Rowenta, poiché qualsiasi intervento di riparazione richiede l'impiego di utensili speciali per evitare pericoli.

### 3 • Riparazioni

Le riparazioni devono essere eseguite solo da specialisti con componenti originali. La riparazione effettuata da soli può esporre l'utilizzatore a pericoli e annulla la garanzia.

\* Secondo il modello: si tratta di accessori opzionali o di apparecchiature in dotazione a modelli specifici.



## DESCRIZIONE

- 1 Coperchio
- 2 Apertura del coperchio
- 3 Impugnatura per il trasporto
- 4 Pedale dell'avvolgicavo
- 5 Pedale Avvio/Arresto
- 6 Avvolgicavo
- 7 Apertura d'aspirazione
- 8 Uscita dell'aria
- 9 Variatore elettronico di potenza
- 10 a - Stazionamento verticale  
b - Stazionamento orizzontale
- 11 Vano del contenitore raccogli-polvere
- 12 Contenitore raccogli-polvere  
a - Impugnatura  
b - Coperchio  
c - Contenitore raccogli-polvere  
d - Dispositivo di apertura del coperchio
- 13 a - Separatore di polvere  
b - Vano del separatore di polvere  
c - Dispositivo di apertura del vano del separatore di polvere
- 14 Rilevatore di presenza della cassetta del filtro HEPA\*
- 15 Dispositivo d'apertura della cassetta del filtro HEPA
- 16 Cassetta del filtro HEPA (rif. ZR9023 01)  
a - Filtro HEPA  
b - Filtro mousse
- 17 a - Filtro in schiuma di protezione del motore (RS-RT3907)  
b - Vano del filtro in schiuma di protezione del motore

### Accessori

- 18 Flessibile con asta ERGO COMFORT  
a - Asta ergonomica ERGO COMFORT  
b - Variatore meccanico di potenza (POWER CONTROL)  
c - Spazzola integrata per imbottiti (EASY BRUSH)
- 19 Tubo telescopico in metallo ERGO COMFORT  
a - Sistema di bloccaggio asta/tubo (LOCK SYSTEM)  
b - Pulsante di regolazione del tubo
- 20 Terminale di aspirazione universale rettangolare 2 posizioni\*
- 21 Terminale di aspirazione universale Delta 2 posizioni\*
- 22 Terminale di aspirazione universale\*
- 23 Turbospazzola\*
- 24 Mini-turbospazzo\*
- 25 Bocchetta\*
- 26 Bocchetta per imbottiti\*

## AL PRIMO UTILIZZO

### 1 • Disimballaggio

Aprire l'imballaggio e liberare l'apparecchio da tutte le eventuali etichette. Conservare il tagliando di garanzia e leggere con attenzione queste istruzioni prima del primo utilizzo dell'apparecchio.

### 2 • Consigli e precauzione

Prima di ogni utilizzo, il cavo deve essere srotolato completamente.

Non piegarlo e non farlo passare sopra bordi taglienti. Se si utilizza una prolunga, assicurarsi che sia in ottimo stato e di sezione adatta alla potenza dell'aspirapolvere. Non scollegare mai l'apparecchio tirando il cavo.

**Non fare mai funzionare l'aspirapolvere senza il contenitore raccogli-polvere (12) e senza il sistema del filtro.**

L'apparecchio è fornito di un sistema di sicurezza che rileva la presenza della cassetta del filtro HEPA.

Non spostare l'aspirapolvere tirando il cavo. L'apparecchio deve essere spostato mediante l'impugnatura per il trasporto. Non utilizzare il cavo per sollevare l'apparecchio.

Dopo ogni utilizzo, arrestare e scollegare l'aspiratore. prima di qualsiasi operazione di manutenzione o pulizia, arrestare e scollegare l'aspirapolvere. Utilizzare solo filtri originali Rowenta.

Utilizzare solo accessori originali Rowenta. Controllare che tutti i filtri siano ben saldi al loro posto.

In caso di difficoltà per reperire gli accessori e i filtri dell'aspirapolvere, contattare il Servizio Consumatori Rowenta.

\* Secondo il modello: si tratta di accessori opzionali o di apparecchiature in dotazione a modelli specifici.

## UTILIZZO

### 1 • Assemblaggio dei componenti dell'apparecchio

- Infilare il flessibile nell'apertura d'aspirazione (fig. 1) e girarlo fino al bloccaggio. Per sfilarlo, girarlo in senso opposto e tirare (fig. 2).
- Inserire il tubo telescopico in metallo nell'estremità dell'asta e spingerlo fino a sentire un "clic" di blocco (fig. 3) (per sfilarlo, premere il pulsante di sblocco sul tubo ed estrarlo).
- Inserire il terminale di aspirazione universale (20 o 21)\* all'estremità del tubo telescopico in metallo (fig. 4).
- Regolare la lunghezza del tubo telescopico in metallo sulla lunghezza desiderata utilizzando il sistema telescopico (fig. 5).

Inserire l'accessorio idoneo nell'estremità del tubo telescopico in metallo o dell'asta:

**ATTENZIONE** Prima della sostituzione di qualsiasi accessorio, arrestare e scollegare l'aspirapolvere.

- Per tappeti e moquette, utilizzare il terminale di aspirazione universale (20 o 21)\* in posizione ritirata oppure la Turbospazzola\* (fibre e peli d'animale).
- Per i parquet e i pavimenti lisci, utilizzare il terminale di aspirazione universale (20 o 21)\* in posizione sporgente per risultati migliori, la spazzola per parquet\*.
- Per gli angoli e i punti difficili: utilizzare la bocchetta a spazzola\*.
- Per i mobili e le superfici fragili: utilizzare la spazzola per imbottiti integrata sull'asta ERGO COMFORT (EASY BRUSH) o la bocchetta per imbottiti\*.

Non mettere mai in funzione l'aspirapolvere senza il contenitore raccogli-polvere (12) e senza il sistema filtro (cassetta).

## PULIZIA E MANUTENZIONE

**IMPORTANTI** Spegnerlo e scollegare sempre l'aspirapolvere prima di effettuare la manutenzione.

### 1 - Svuotare il contenitore raccogli-polvere

**IMPORTANTI** Il contenitore raccogli-polvere deve essere svuotato dopo ogni utilizzo.

- Togliere il flessibile dall'apertura di aspirazione (fig. 2).
- Aprire il coperchio dell'aspirapolvere (fig. 15).
- Togliere il contenitore raccogli-polvere (12) dal suo vano utilizzando l'impugnatura (fig. 16).
- Premere sul pulsante di apertura (OPEN) del coperchio del contenitore raccogli-polvere, quindi sollevare il coperchio (fig. 17) estraendolo completamente (fig. 18).

### 2 • Collegamento del cavo e avvio dell'apparecchio

Svolgere completamente il cavo, collegare l'aspirapolvere (fig. 6) e premere il pedale Avvio/Arresto (fig. 7).

Nota: è possibile utilizzare l'aspirapolvere in posizione orizzontale (trascinamento) e in posizione verticale, in particolare in caso di pulizia di scale o per spolverare le tende. Regolare la potenza di aspirazione:

- ? con il variatore elettronico di potenza (fig. 8)
- ? mediante il variatore meccanico di potenza sull'asta: regolare l'apertura con il cuneo per diminuire manualmente la potenza d'aspirazione ed evitare che la bocchetta resti "incollata" alla superficie aspirata (fig. 9), es.: tendaggi, superfici fragili.

• Posizione  (MIN) per l'aspirazione di tessuti delicati (tappeti, tessuti)

• Posizione  (media) per l'aspirazione quotidiana di ogni tipo di pavimento, in presenza di poca sporcizia.

• Posizione  (MAX) per l'aspirazione di pavimenti duri e di tappeti e moquette particolarmente sporchi

### • Come riporre e trasportare l'apparecchio

Dopo l'utilizzo, arrestare l'aspirapolvere premendo il pedale Avvio/Arresto e scollegarlo (fig. 10). Riavvolgere il cavo premendo sul pedale dell'avvolgicavo (fig. 11). In posizione verticale, posizionare la bocchetta nella posizione di stazionamento (fig. 12). In posizione orizzontale, posizionare la bocchetta nella posizione di stazionamento (fig. 13).

È possibile anche trasportare e conservare l'aspirapolvere in posizione di stazionamento (fig. 14).

- Vuotare il contenitore raccogli-polvere dentro a un bidone della spazzatura (fig. 19).
- Quindi, riposizionare il coperchio sul contenitore facendo corrispondere i perni con le apposite linguette (fig. 20), quindi abbassarlo fino a udire il "CLIC" di bloccaggio (fig. 21).
- Rimettere il contenitore nel suo vano (fig. 22).

### 2 - Pulire il contenitore raccogli-polvere e il sistema di filtraggio

*L'aria che respiriamo contiene particelle potenzialmente allergeniche: larve ed escrementi di acaro, muffe, polline, escrementi e residui di animali (peli, pelle, saliva, urina). Le particelle più fini penetrano a fondo nell'apparato respiratorio dove possono provocare infiammazioni e alterare in generale la funzione respiratoria.*

\* Secondo il modello: si tratta di accessori opzionali o di apparecchiature in dotazione a modelli specifici.

## PULIZIA E MANUTENZIONE

I filtri (H)EPA (High Efficiency Particulate Air Filter, ovvero filtri ad elevata efficienza per la depurazione dell'aria, consentono di trattenerne le particelle più fini.

Grazie al filtro (H)EPA, l'aria reimpressa nella stanza è più pulita dell'aria respirata.

**IMPORTANTE** Per ottenere prestazioni ottimali dall'aspirapolvere, assicurarsi di lavare il contenitore raccogli-polvere e il sistema di filtraggio ogni tre mesi.

- Togliere il flessibile dall'apertura di aspirazione (fig. 2).
- Aprire il coperchio dell'aspirapolvere (fig. 15).
- Togliere il contenitore raccogli-polvere (12) dal suo vano utilizzando l'impugnatura (fig. 16).

### a. Pulire il contenitore raccogli-polvere

- Premere sul pulsante di apertura (OPEN) del coperchio del contenitore raccogli-polvere, quindi sollevare il coperchio (fig. 17) estraendolo completamente (fig. 18)
- Quindi, ritirare il coperchio del vano contenente il separatore premendo il pulsante OPEN (fig. 23-24).
- Sganciare il separatore dal suo vano (fig. 25).
- Sciacquare quindi il separatore (13a), il suo vano (13b), il coperchio del contenitore raccogli-polvere (12b) con acqua pulita o saponata (fig. 26).
- Asciugarli con un panno (fig. 27).
- Dopo l'asciugatura, riposizionare il separatore nel vano utilizzando l'apposita scanalatura (fig. 28), quindi richiudere l'insieme (13a + 13b) nel coperchio del contenitore raccogli-polvere utilizzando l'apposita scanalatura (fig. 29) fino a udire un "CLIC" di bloccaggio (fig. 30).

### b. Pulire il sistema di filtraggio

- Premere sui dispositivi di apertura della cassetta del filtro HEPA (fig. 31)
- Estrarre la cassetta del filtro HEPA (16) dal contenitore raccogli-polvere (12) (fig. 32)
- Separare il filtro in schiuma (16b) dal filtro HEPA (16a) (fig. 33)
- Tamburellare sul filtro HEPA sopra a un bidone della spazzatura (fig. 34)
- Lavare il filtro in schiuma (16b) e il filtro HEPA (16a) con acqua pulita e fare asciugare per 12 ore (fig. 35).

**ATTENZIONE** Per pulire il filtro HEPA, lavarlo con acqua. Non strofinare con alcun accessorio, per evitare di danneggiarlo:

- Lavare il contenitore raccogli-polvere (12c) con acqua pulita (fig. 36) e asciugarlo utilizzando un panno morbido.
- Dopo l'asciugatura, riposizionare il filtro in schiuma (16b) sul filtro HEPA (16a) (fig. 37)
- Sostituire quindi la cassetta filtro (16a + 16b) sul contenitore raccogli-polvere (12c) mediante le apposite scanalature (fig. 38) fino a sentire il "CLIC" del bloccaggio (fig. 39)
- Quindi, riposizionare il coperchio sul contenitore facendo corrispondere i perni con le apposite linguette (fig. 20), quindi abbassarlo fino a udire il "CLIC" di bloccaggio (fig. 21).
- Rimettere il contenitore nel suo vano (fig. 22).

**IMPORTANTE** Il sistema di filtraggio deve essere sostituito una volta all'anno.

## 3 – Sostituire il sistema di filtraggio

La cassetta del filtro HEPA (16) con rif. ZR902301\* è disponibile presso il rivenditore e la zona o presso i Centri Servizi Autorizzati.

- Togliere il flessibile dall'apertura di aspirazione (fig. 2).
- Aprire il coperchio dell'aspirapolvere (fig. 15).
- Togliere il contenitore raccogli-polvere (12) dal suo vano utilizzando l'impugnatura (fig. 16).
- Premere sui dispositivi di apertura della cassetta del filtro HEPA (fig. 40).
- Estrarre la cassetta del filtro HEPA (16) dal contenitore raccogli-polvere (12c) (fig. 41).
- Gettare la cassetta filtro (16a + 16b) nella spazzatura (fig. 42) e sostituirla con una nuova cassetta filtro (fig. 43-44).
- Rimettere il contenitore raccogli-polvere nel suo vano (fig. 22).
- Richiudere il coperchio dell'aspirapolvere.

## 4 • Pulizia dell'aspiratore

Pulire il corpo e gli accessori dell'apparecchio con un panno morbido (fig. 45). Non utilizzare prodotti detergenti, aggressivi o abrasivi.

\* Secondo il modello: si tratta di accessori opzionali o di apparecchiature in dotazione a modelli specifici.

## RISOLUZIONE DEI PROBLEMI

**IMPORTANTE** Se si riscontra un peggioramento nel funzionamento dell'aspirapolvere, prima di effettuare qualunque controllo, arrestarlo premendo il pedale Avvio/Arresto.

### Se l'aspirapolvere non si accende

- L'apparecchio non è alimentato. Controllare che l'apparecchio sia correttamente collegato alla rete elettrica.

### Se l'aspirapolvere non aspira

- Un accessorio o il flessibile sono otturati: eliminare l'otturazione dall'accessorio o dal flessibile.
- Il coperchio è chiuso male: verificare che il contenitore raccogli-polvere sia posizionato correttamente e richiudere il coperchio dell'aspirapolvere.

### Se l'aspirapolvere non aspira bene come prima, fa rumore, fischia

- Un accessorio o il flessibile sono parzialmente otturati: eliminare l'otturazione dall'accessorio o dal flessibile.
- Il contenitore raccogli-polvere è pieno: vuotarlo (vedere la sezione PULIZIA E MANUTENZIONE).
- Il sistema di filtraggio è saturo: pulire la cassetta del filtro HEPA (16) (vedere la sezione PULIZIA E MANUTENZIONE). Se il problema persiste, sostituire il sistema di filtraggio (vedere la sezione PULIZIA E MANUTENZIONE).
- Controllare che il contenitore raccogli-polvere (12) sia correttamente collocato nel proprio vano (11).
- Il variatore meccanico di potenza (18b) è chiuso: aprire il variatore meccanico di potenza dell'asta.
- Il variatore elettronico di potenza (9) è posizionato su "min": aumentare la potenza mediante il variatore elettronico di potenza (tranne se si sta passando l'aspirapolvere su tessuti fragili).

Se il coperchio non si chiude (azione del rilevatore di presenza 14\*)

- Verificare la presenza della cassetta del filtro HEPA (16) e il suo corretto posizionamento.
- Controllare che il contenitore raccogli-polvere (12) sia correttamente collocato nel vano raccogli-polvere.

### Se è difficile spostare il terminale di aspirazione

- Diminuire la potenza aprendo il variatore meccanico di potenza dell'asta (18b) oppure spostando il variatore elettronico di potenza (9) sulla posizione MIN.
- Verificare che la posizione del terminale di aspirazione (20 o 21)\* sia adatta al pavimento da pulire:
  - per tappeti e moquette utilizzare il terminale di aspirazione con la spazzola in posizione ritirata,
  - per parquet e pavimenti liscii utilizzare il terminale di aspirazione con la spazzola in posizione sporgente.

### Se il cavo non si avvolge completamente

- Il cavo viene allungato durante il riavvolgimento: svolgere nuovamente il cavo, quindi premere sul pedale dell'avvolgimento.





Se un problema dovesse persistere, consegnare l'aspirapolvere al proprio Servizio Autorizzato più vicino o contattare il servizio consumatori Rowenta.

## GARANZIA

- Questo apparecchio è destinato unicamente alla pulizia della casa e all'uso domestico. In caso di utilizzo inappropriato o non conforme alle istruzioni per l'uso, il fabbricante declina ogni responsabilità e la garanzia viene annullata.
- Leggere attentamente le istruzioni per l'uso prima di utilizzare l'apparecchio per la prima volta: un utilizzo non conforme alle istruzioni solleva Rowenta da qualsiasi responsabilità.

\* Secondo il modello: si tratta di accessori opzionali o di apparecchiature in dotazione a modelli specifici.

## DOVE ACQUISTARE GLI ACCESSORI

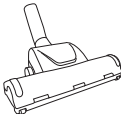
ACCESSORI*	UTILIZZO	MONTAGGIO DELL'ACCESSORIO	DOVE ACQUISTARLO
Spazzola per imbottiti (EASY BRUSH) 	Pulizia dei mobili.	Fissare la spazzola per imbottiti all'estremità dell'asta.	<b>Centro Servizi Autorizzati Rowenta</b>
Bocchetta per imbottiti 	Pulizia dei mobili.	Inserire la bocchetta per imbottiti all'estremità dell'asta o del tubo	
Bocchetta lancia 	Per raggiungere gli angoli e i punti difficilmente accessibili.	Inserire la bocchetta lancia all'estremità dell'asta o del tubo	
Terminale di aspirazione parquet 	Per pavimenti fragili.	Inserire la bocchetta per il parquet all'estremità del tubo.	
Mini-turbospazzola 	Pulizia a fondo dei tessuti d'arredamento.	Inserire la mini-turbospazzola all'estremità del tubo.	
Turbospazzola 	Per rimuovere i capelli e le peli di animali incastrati in Per tappeti e moquette.	Inserire la turbospazzola all'estremità del tubo.	

## AMBIENTE

- Secondo la normativa vigente, qualsiasi apparecchio dismesso deve essere reso inutilizzabile a titolo definitivo: scollegare il cavo e tagliarlo prima di conferire l'apparecchio in discarica.



**Contribuiamo alla salvaguardia dell'ambiente!**

- ① Questo apparecchio è costituito da diversi materiali valorizzabili o riciclabili. Per lo smaltimento rivolgersi ad un centro per la raccolta differenziata.

\* Secondo il modello: si tratta di accessori opzionali o di apparecchiature in dotazione a modelli specifici.

## VEILIGHEIDSVOORSCHRIFTEN

Voor uw veiligheid beantwoordt dit apparaat aan de toepasselijke normen en regelgevingen (Richtlijnen Laagspanning, Elektromagnetische Compatibiliteit, Milieu,...).

Dit apparaat mag niet gebruikt worden door personen (of kinderen) met verminderde, fysieke, zintuiglijke of mentale capaciteiten, of personen die te weinig ervaring of kennis hebben tenzij ze onder de supervisie staan van een persoon die voor hen verantwoordelijk is of als ze genoeg richtlijnen gekregen hebben om het apparaat correct te hanteren.

Er moet toezicht op kinderen zijn, zodat zij niet met het apparaat kunnen spelen.

Dit apparaat mag gebruikt worden door kinderen vanaf 8 jaar, door personen zonder ervaring of kennis en door personen met verminderde fysieke, mentale of zintuiglijke capaciteiten als ze genoeg uitleg en richtlijnen gekregen hebben om het apparaat veilig te kunnen hanteren en de risico's kennen. Kinderen mogen niet met het apparaat spelen. De reinigings- en onderhoudswerkzaamheden mogen niet door kinderen worden uitgevoerd tenzij ze

ouder zijn dan 8 jaar en onder supervisie staan. Houd het apparaat en het snoer buiten het bereik van kinderen jonger dan 8 jaar.

### 1 • Gebruiksvoorwaarden

Uw stofzuiger is een elektrisch apparaat: de stofzuiger moet in normale gebruiksomstandigheden worden gebruikt. Gebruik en bewaar het apparaat buiten het bereik van kinderen. Laat het apparaat nooit zonder toezicht staan. Houd de zuigmond of het uiteinde van de buis uit de buurt van ogen en oren.

**Gebruik de stofzuiger nooit om met alcohol bevochtigde oppervlakken schoon te maken. Gebruik het apparaat niet om vloeistoffen van welke aard ook, warme stoffen, zeer fijne stoffen (meisier, cement, as, ...), grof afval met scherpe randen (glas), schadelijke producten (oplossing of afbijtmiddelen, ...), agressieve producten (zuur, reinigingsmiddelen, ...), brandbare en ontvlambare producten (op basis van benzine of alcohol) op te zuigen.**

Dompel het apparaat nooit onder in water, laat er geen water op spetteren en gebruik het nooit buitenshuis. Het apparaat niet gebruiken als het is gevallen en zichtbare schade vertoont of niet juist werkt. Maak het apparaat niet zelf open maar stuur het naar het dichtstbijzijnde Erkende Service Center of neem contact op met de Rowenta klantenservice.

### 2 • Elektrische voeding

Controleer of de spanning (voltage) van uw stofzuiger overeenkomt met de spanning van uw installatie. Schakel het apparaat uit en haal de stekker uit het stopcontact zonder aan het snoer te trekken :

- onmiddellijk na gebruik,
- alvorens een accessoire te vervangen,
- voor de onderhouds- of reinigingsbeurten en alvorens de filter te vervangen.

Gebruik het apparaat niet als het snoer is beschadigd. Het oprolsysteem en het snoer van de stofzuiger moeten vervangen worden door een Erkend Rowenta Service Center. Voor de reparaties moet speciaal gereedschap gebruikt worden om gevaar te voorkomen.

### 3 • Reparaties

De reparatiewerkzaamheden mogen uitsluitend door vakmensen en met originele reserveonderdelen worden uitgevoerd. Zelf een apparaat repareren kan voor de gebruiker gevaar opleveren en doet de garantie vervallen.

## BESCHRIJVING

- 1 Deksel
- 2 Opening van het deksel
- 3 Transporthandvat
- 4 Pedaal oprolsysteem
- 5 Start/Stop pedaal
- 6 Wiel
- 7 Aanzuigopening
- 8 Luchtafvoer
- 9 Elektronische vermogensregelaar
- 10 a - Verticaal parkeren  
b - Horizontaal parkeren
- 11 Compartment stofbak
- 12 Stofbak  
a - Handvat  
b - Deksel  
c - Stofbak  
d - Openingsclip van het deksel
- 13 a - Stofscheidingsstelsel  
b - Houder van het stofscheidingsstelsel  
c - Openingsclip van de houder van het stofscheidingsstelsel
- 14 Aanwezigheidsdetector HEPA filtercassette\*
- 15 Openingsclip van de HEPA filtercassette
- 16 HEPA filtercassette (ref. ZR9023 01)  
a - HEPA filter  
b - Schuimfilter
- 17 a - Beschermmousse van de motor (RS-RT3907)  
b - Houder van de beschermmousse van de motor

### Accessoires

- 18 Slang met ERGO COMFORT handvat  
a - Ergonomisch ERGO COMFORT handvat  
b - Mechanische vermogensregelaar (POWER CONTROL)  
c - Geïntegreerde meubelborstel (EASY BRUSH)
- 19 Metalen telescopische buis ERGO COMFORT  
a - Vergrendelingsstelsel handvat/buis (LOCK SYSTEM)  
b - Regelknop van de buis
- 20 Rechthoekige zuigmond voor alle vloeren met 2 posities\*
- 21 Zuigmond voor alle vloeren Lina met 2 posities\*
- 22 Zuigmond voor parket\*
- 23 Turboborstel\*
- 24 Mini turboborstel\*
- 25 Zuigmond met glidstrip\*
- 26 Zuigmond voor meubels\*

## VOOR HET EERSTE GEBRUIK

### 1 • Uitpakken

Haal het apparaat uit de verpakking en verwijder al het verpakkingsmateriaal. Lees de garantiebon en lees de gebruiksaanwijzing aandachtig voor het eerste gebruik.

### 2 • Advies voor voorzorgsmaatregelen

Rol het snoer volledig uit voor gebruik.

Zorg ervoor dat het snoer niet klem komt te zitten en laat het nooit over scherpe randen hangen. Maakt u gebruik van een elektrisch verlengsnoer, controleer dan of het snoer in perfecte staat verkeert en of de draaddoorsnede geschikt is voor het vermogen van uw stofzuiger. Trek nooit aan het snoer om de stekker uit het stopcontact te trekken.

**Gebruik de stofzuiger nooit zonder stofbak (12) en filtersysteem (cassette).**

Uw apparaat is voorzien van een veiligheidssysteem dat de aanwezigheid van de HEPA filtercassettes detecteert.

Verplaats de stofzuiger niet door aan het snoer te trekken, het apparaat dient verplaatst te worden met behulp van het transporthandvat. Til het apparaat nooit aan het snoer op.

Zet het apparaat uit en trek de stekker uit het stopcontact na gebruik. Voor de onderhouds- of reinigingsbeurt altijd eerst de stofzuiger uitschakelen en de stekker uit het stopcontact trekken. Gebruik uitsluitend originele Rowenta filters.

Gebruik uitsluitend originele Rowenta accessoires. Controleer of alle filters correct zijn geplaatst.

Neem contact op met de Rowenta klantenservice om accessoires en filters voor deze stofzuiger bij te bestellen.

\* Afhankelijk van het model : verwijst naar onderdelen die specifiek zijn voor bepaalde modellen of optionele accessoires.

## GEBRUIK

### 1 • De onderdelen van het apparaat monteren.

- Duw de slang in de aanzuigopening (Fig.1) en draai tot deze vastklikt. Draai de slang in de omgekeerde richting en trek om deze te verwijderen (Fig. 2).
- Schuif de metalen telescopische buis in het uiteinde van het handvat tot u een vergrendelingsklik hoort (Fig.3) (druk op de vergrendelknop van de buis om de buis los te koppelen en te verwijderen).
- Schuif de zuigmond voor alle vloeren (20 of 21)\* op het uiteinde van de metalen telescopische buis (Fig.4).
- U kunt de lengte van de metalen telescopische buis met het telescopische systeem regelen (Fig.5).

Schuif het gewenste accessoire op het uiteinde van de metalen telescopische buis of op het handvat:

**OPGELET:** Zet de stofzuiger uit en haal de stekker uit het stopcontact alvorens de accessoires te verwisselen.

- Voor tapijten en vaste vloerbekleding: gebruik de zuigmond voor alle vloeren (20 of 21) met ingetrokken borstel of met de Turboborstel\* (vezels en dierenharen).
- Voor parket en gladde vloeren: gebruik de zuigmond voor alle vloeren (20 of 21)\* met borstel of de zuigmond voor parket\* voor een nog beter resultaat.
- Voor hoeken en moeilijk bereikbare plaatsen: gebruik de uitschuifbare zuigmond met gleuf\*.
- Voor meubels en delicate oppervlakken: gebruik de geïntegreerde meubelborstel ERGO COMFORT (EASY BRUSH) of de zuigmond voor meubels.

Gebruik de stofzuiger nooit zonder stofbak (12) en filtersysteem (cassette).

## REINIGEN EN ONDERHOUDEN

**BELANGRIJK:** Voor de onderhoudsbeurt altijd eerst de stofzuiger uitschakelen en de stekker uit het stopcontact trekken.

### 1 - Leeg de stofbak

**BELANGRIJK:** Leeg de stofbak na elk gebruik.



- Verwijder de slang uit de aanzuigopening (Fig.2).
- Open het deksel van uw stofzuiger (Fig.15).
- Verwijder de stofbak (12) uit het compartiment met behulp van het handvat (Fig.16).
- Druk op de openingsknop (OPEN) op het deksel van de stofbak, til het deksel op (Fig.17) en verwijder het volledig (Fig.18).

### 2 • Het snoer aansluiten en het apparaat aanzetten

Rol het snoer volledig uit, steek de stekker van uw stofzuiger in het stopcontact (Fig.6) en bedien het Start / Stop pedaal (Fig.7). Opmerking: u kunt uw stofzuiger in horizontale (slede) en in verticale positie gebruiken, dit is zeer handig voor het stofzuigen van trappen en het ontstoffen van gordijnen.

Regel de zuigkracht:

- ? met de elektronische vermogensregelaar (Fig.8)
- ? met de mechanische vermogensregelaar op het handvat: schuif het klepje van de krachtregelaar open om de aanzuigkracht handmatig te verminderen en fragiele oppervlakken (Fig.9) zoals parket, en schoon te maken ...

- Stand  (MIN) voor het stofzuigen van fijne stoffen (vitrage, textiel)
- Stand  (MID) voor het dagelijks stofzuigen van allerlei soorten licht bevulde vloeren
- Stand  (MAX) voor het stofzuigen van harde vloeren en zwaar bevulde tapijten en vaste vloerbekleding

### 3 • Het apparaat opbergen en verplaatsen

Zet na gebruik uw stofzuiger uit door het Start / Stop pedaal te bedienen en trek de stekker uit het stopcontact (Fig.10). Berg het snoer op door op het pedaal voor het oprollen van het snoer te drukken (Fig.11). Als u de stofzuiger verticaal zet, plaatst u de zuigmond in de parkeerstand (Fig.12). Als u de stofzuiger horizontaal zet, plaatst u de zuigmond in de parkeerstand (Fig.13).

Zo kunt u uw stofzuiger in de parkeerstand verplaatsen en opbergen (Fig.14).

- Leeg de stofbak boven een vuilnisbak (Fig.19).
- Plaats het deksel vervolgens opnieuw op de bak, zorg ervoor dat de pinnetjes in de hiervoor voorzien uitsnijdingen (Fig.20) passen, en druk het deksel naar beneden tot u een vergrendelingsklik hoort (Fig.21).
- Plaats de bak opnieuw in de houder (Fig.22).

### 2 - Maak de stofbak en het filtersysteem schoon

*De lucht die wij inademen, bevat deeltjes die allergieën kunnen zijn: larven en uitwerpselen van huismijt, schimmel, pollen, rook en dierlijk residuen (haren, huid, speeksel, urine). De fijnste deeltjes dringen diep in het ademhalingsstelsel waar zij ontstekingen kunnen veroorzaken en de ademhalingsfunctie in zijn geheel kunnen aantasten.*

\* Afhankelijk van het model : verwijst naar onderdelen die specifiek zijn voor bepaalde modellen of optionele accessoires.



## REINIGEN EN ONDERHOUDEN

*De (H)EPA filter (High Efficiency Particulate Air Filter, ofwel een zeer efficiënte filter voor luchtdeeltjes, zorgt ervoor dat zelfs de fijnste deeltjes vastgehouden worden.*

*Dankzij de (H)EPA filter is de in het vertrek uitgestoten lucht gezonder dan de opgezogen lucht.*

**BELANGRIJK** Maak de stofbak en het filtersysteem om de 3 maanden schoon om de prestaties van uw stofzuiger te optimaliseren.

- Verwijder de slang uit de aanzuigopening (Fig.2).
- Open het deksel van uw stofzuiger (Fig.15).
- Verwijder de stofbak (12) uit het compartiment met behulp van het handvat (Fig.16).

### a. Maak de stofbak schoon

- Druk op de openingsknop (OPEN) op het deksel van de stofbak, til het deksel op (Fig.17) en verwijder het volledig (Fig.18).
- Druk op de knop OPEN en verwijder de houder met het scheidingssysteem van het deksel (Fig.23-24).
- Verwijder het scheidingssysteem uit de houder (Fig.25).
- Dompel het scheidingssysteem (13a), de houder (13b), het deksel van de stofbak (12b) in schoon water of zeepwater (Fig.26).
- Droog de onderdelen met een doek (Fig. 27).
- Wanneer het scheidingssysteem droog is, plaatst u het opnieuw in de houder met behulp van de hiervoor voorziene gleuf (Fig.28), vervolgens plaatst u het geheel (13a + 13b) opnieuw in het deksel van de stofbak met behulp van de hiervoor voorziene gleuf (Fig.29) tot u een vergrendelingsklik hoort (Fig.30).

### b. Maak het filtersysteem schoon

- Druk op de openingsclips van de HEPA filtercassette (Fig.31).
- Verwijder de HEPA filtercassette (16) uit de stofbak (12c) (Fig. 32).
- Scheid de schuimfilter (16b) van de HEPA filter (Fig.33).
- Houd de HEPA filter boven een vuilnisbak en tik er zachtjes op (Fig.34).
- Maak de schuimfilter (16b) en de HEPA filter (16a) schoon onder lopend water en droog de filters af 12H (Fig.35).

**OPGELET:** Houd de HEPA filter onder de kraan om de filter schoon te maken. Gebruik geen accessoire om krassen te voorkomen.

- Maak de stofbak (12c) schoon onder de kraan (Fig.36) en droog het onderdeel met een zachte doek.
- Wanneer de stofbak droog is, plaatst u de schuimfilter (16b) opnieuw op de HEPA filter(16a) (Fig.37).
- Plaats de filtercassette (16a + 16b) op de stofbak (12c) met behulp van de gleuven die hiervoor zijn voorzien (Fig.38) tot u een vergrendelingsklik hoort (Fig.39).
- Plaats het deksel vervolgens opnieuw op de bak, zorg ervoor dat de pinnetjes in de hiervoor voorzien uitsnijdingen (Fig.20) passen, en druk het deksel naar beneden tot u een vergrendelingsklik hoort (Fig.21).
- Plaats de bak opnieuw in de houder (Fig.22).

**BELANGRIJK:** Vervang het filtersysteem elk jaar.

## 3 – Plaats het filtersysteem opnieuw

*U kunt de HEPA filtercassette (ref.ZR902301\* bij uw retailer of in een Erkend Service Center kopen.*

- Verwijder de slang uit de aanzuigopening (Fig.2).
- Open het deksel van uw stofzuiger (Fig.15).
- Verwijder de stofbak (12) uit het compartiment met behulp van het handvat (Fig.16).
- Druk op de openingsclips van de HEPA filtercassette (Fig.40).
- Verwijder de HEPA filtercassette (16) uit de stofbak (12c) (Fig. 41).
- Gooi de filtercassette (16a + 16b) in een vuilnisbak (Fig.42) en plaats een nieuwe filtercassette (Fig.43-44).
- Plaats de stofbak opnieuw in de houder (Fig.22).
- Sluit het deksel van de stofzuiger opnieuw.

## 4 • De stofzuiger schoonmaken

Maak de romp en de accessoires van het apparaat met een zachte doek schoon (fig.45). Gebruik nooit agressieve of schurende producten.

\* Afhankelijk van het model : verwijst naar onderdelen die specifiek zijn voor bepaalde modellen of optionele accessoires.

## REPARATIE

**BELANGRIJK:** Zet de stofzuiger met het Start / Stop pedaal uit zodra u merkt dat de stofzuiger niet meer goed werkt.

### Indien uw stofzuiger niet start

- Het apparaat is niet op het stroomnet aangesloten. Controleer of de stekker zich goed in het stopcontact bevindt.

### Indien uw stofzuiger niet zuigt

- Een accessoire of de slang zijn verstopt: ontstop het accessoire of de slang.
- Het deksel is niet goed gesloten: controleer de plaatsing van de stofbak en sluit het deksel opnieuw op de stofzuiger.

### Indien uw stofzuiger minder goed zuigt, lawaai maakt, piept

- Een accessoire of de slang zijn gedeeltelijk verstopt : ontstop het accessoire of de slang.
- De stofbak is vol : leeg de bak (zie hoofdstuk REINIGEN EN ONDERHOUDEN).
- Het filtersysteem is verzadigd : maak de HEPA filtercassette (16) schoon (zie hoofdstuk REINIGEN EN ONDERHOUDEN). Als het probleem zich blijft voordoen, vervangt u het filtersysteem (zie hoofdstuk REINIGEN EN ONDERHOUDEN).
- Controleer of de stofbak (12) goed is geplaatst in het compartiment van de stofbak (11).
- De mechanische vermogensregelaar (18b) staat open. Zet de mechanische vermogensregelaar op het handvat.
- De elektrische vermogensregelaar (9) staat in 'stand-by': verhoog het vermogen met behulp van de elektronische vermogensregelaar (tenzij u de stofzuiger op kwetsbare stoffen gebruikt).

Als het deksel niet sluit (zie werking aanwezigheidsdetector 14\*)

- Controleer de aanwezigheid van de HEPA filtercassette (16) en de goede plaatsing.
- Controleer of de stofbak (12) goed is geplaatst in het compartiment van de stofbak.

### Als de zuigmond moeilijk te verplaatsen is

- Open de mechanische krachtregelaar op het handvat (18b) of zet de elektronische krachtregelaar (9) op de MIN stand om de zuigkracht te verminderen.
- Controleer of de positie van de zuigmond (20 of 21) aangepast is aan de ondergrond:
  - Gebruik de zuigmond met ingetrokken borstels voor tapijten en vaste vloerbekleding
  - Gebruik de zuigmond met uitgetrokken borstels voor parket en gladde vloeren.

Als het snoer niet te draaien kan worden

- Het snoer is te strak op in zijn behuizing: trek het snoer er weer uit en draai het opnieuw op het pedaal.





Neem aan het probleem blijft bestaan contact op met het dichtstbijzijnde Erkende Service Center van Rowenta of met de Rowenta klantenservice.

## GARANTIE

- Dit apparaat is uitsluitend geschikt voor huishoudelijk gebruik; in geval van oneigenlijk gebruik, of gebruik dat niet conform de gebruiksaanwijzing is, kan het merk in geen geval aansprakelijk gesteld worden en vervalt de garantie.
- Lees de gebruiksaanwijzing aandachtig voor het eerste gebruik: Niet-naleving ontheft Rowenta van alle aansprakelijkheid.

\* Afhankelijk van het model : verwijst naar onderdelen die specifiek zijn voor bepaalde modellen of optionele accessoires.

## WAAR KUNT U ACCESSOIRES KOPEN

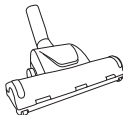
ACCESSOIRES*	GEBRUIK	HET ACCESSOIRE MONTEREN	VERKOOPPUNTEN
Meubelborstel (EASY BRUSH) 	Om meubels schoon te maken.	Bevestig de meubelborstel op het uiteinde van het handvat.	<b>Erkende Rowenta Service Centers</b>
Zuigmond voor meubels 	Om meubels schoon te maken.	Schuif de zuigmond voor meubels op het uiteinde van het handvat of de buis.	
Zuigmond met gleuf 	Voor hoeken en moeilijk bereikbare plaatsen.	Schuif de zuigmond met gleuf op het uiteinde van het handvat of de buis.	
Zuigmond voor parket 	Voor delicate vloeren.	Schuif de zuigmond voor parket op het uiteinde van de buis.	
Mini turboborstel 	Om meubelstoffering grondig schoon te maken.	Schuif de mini turboborstel op het uiteinde van de buis.	
Turboborstel 	Om vezels en dierenharen uit tapijten en vaste vloerbedekking te verwijderen.	Schuif de turboborstel op het uiteinde van de buis.	

## MILIEU

- Volgens de huidige wetgeving moet elk apparaat dat niet meer gebruikt wordt onbruikbaar worden gemaakt: trek de stekker uit het stopcontact en snijd het snoer door alvorens het apparaat weg te gooien.



### Bescherm het milieu!

- ① Uw apparaat bevat verschillende, voor terugwinning of recycling geschikte materialen.

Breng het apparaat naar een afvalinzamelpunt voor een correcte verwerking.

\* Afhankelijk van het model : verwijst naar onderdelen die specifiek zijn voor bepaalde modellen of optionele accessoires.

## SICHERHEITSHINWEISE:

Um Ihre Sicherheit zu gewährleisten, entspricht dieses Gerät den gültigen Normen und Richtlinien (Niederspannung, Elektromagnetische Verträglichkeit, Umweltverträglichkeit,...).

Dieses Gerät ist nicht zur Benutzung durch Personen (einschließlich Kindern) mit eingeschränkten körperlichen, sensorischen oder mentalen Fähigkeiten oder durch Personen ohne entsprechende Erfahrung oder Kenntnisse vorgesehen, es sei denn, sie werden von einer Person, die für ihre Sicherheit verantwortlich ist, beaufsichtigt oder haben von dieser zuvor Anweisungen zum Gebrauch des Geräts erhalten. Kinder müssen beaufsichtigt werden, um zu gewährleisten, dass sie nicht mit dem Gerät spielen.

Dieses Gerät kann von Kindern, die älter als 8 Jahre alt sind, sowie Personen, die über keine Erfahrungen und Kenntnisse im Umgang damit besitzen oder deren körperliche, sensorische oder geistigen Fähigkeiten eingeschränkt sind, benutzt werden, wenn sie im sicheren Umgang damit unterwiesen wurden und die damit verbundenen Risiken kennen. Die Reinigung und Wartung durch den Benutzer darf nicht

von Kinder durchgeführt werden, es sei denn, sie sind älter als 8 Jahre und werden beaufsichtigt. Halten Sie das Gerät und sein Kabel außerhalb der Reichweite von Kindern, die jünger als 8 Jahre sind.

### 1 • Betriebsbedingungen

Benutzen sowie bewahren Sie das Gerät außerhalb der Reichweite von Kindern auf. Lassen Sie das Gerät niemals unbeaufsichtigt laufen.

Halten Sie den Sauger oder des Schlauchende nicht in Kopf Nähe.

**Saugen Sie nie mit Alkohol oder sonstigen Flüssigkeiten beuchteten Oberflächen, keine heißen Substanzen, keine Feinstäube (Gips, Zement, etc....), keine großen, schneidenden Scherben (Glas), schädlichen (Lösungsmittel, Pestizide), aggressiven (Säuren, Reinigungsmittel,...), entflammbaren und explosiven Stoffe (auf Benzin- oder Alkoholbasis).**

Saugen Sie das Gerät niemals in Wasser, spritzen Sie kein Wasser auf das Gerät und lassen Sie es nicht im Freien stehen. Benutzen Sie das Gerät nicht, wenn es herunter- oder umgefallen ist, sichtbare Schadstellen hat oder Anomalien beim Betrieb aufweist. Öffnen Sie in diesem Fall das Gerät nicht, sondern bringen Sie es in das nächstgelegene Servicezentrum oder kontaktieren Sie den Kundendienst von Rowenta.

### 2 • Stromversorgung

Stellen Sie sicher, dass die Betriebsspannung (Volt) Ihres Staubsaugers der Ihrer Elektroinstallation entspricht.

Stellen Sie das Gerät ab und ziehen Sie den Stecker aus der Steckdose, ohne am Kabel zu ziehen:

- sofort nach der Benutzung,
- vor jedem Zubehörteilwechsel,
- vor jeder Reinigung, der Wartung oder dem Filterwechsel.

Benutzen Sie das Gerät nicht, wenn das Kabel beschädigt ist. Die Einheit von Kabelaufroller und Kabel Ihres Staubsaugers darf nur von einem autorisiertem Rowenta Servicezentrum ausgewechselt werden, da für jegliche Reparatur und zur Vermeidung von Schäden Spezialwerkzeuge erforderlich sind.

### 3 • Reparaturen

Die Reparaturen dürfen nur von Fachleuten unter Verwendung von Originalersatzteilen durchgeführt werden. Ein Gerät selbst zu reparieren kann für den Benutzer äußerst gefährlich sein und der Garantianspruch erlischt in diesem Fall.

## BESCHREIBUNG

- 1 Deckel
- 2 Öffnungsmechanismus des Deckels
- 3 Transportgriff
- 4 Pedal für Kabelaufrollautomatik
- 5 Ein-/Ausschaltpedal
- 6 Rad
- 7 Ansaugöffnung
- 8 Abluftaustritt
- 9 Saugkraftregulierung
- 10 a - Clip für vertikale Aufbewahrung  
b - Clip für horizontale Aufbewahrung
- 11 Staubboxraum
- 12 Staubbox
  - a - Griff
  - b - Deckel
  - c - Staubbehälter
  - d - Öffnungsclip des Deckels
- 13 a - Staubabscheider  
b - Rohransatz des Staubabscheiderabteils  
c - Öffnungsclip des Staubabscheiderabteils
- 14 Anwesenheitsdetektor der HEPA Filterkassette\*
- 15 Öffnungsklips der HEPA Filterkassette
- 16 HEPA Filterkassette (Ref. ZR9023 01)
  - a - HEPA Filter
  - b - Schaumstofffilter
- 17 a - Schaumstofffilter für Motorschutz (RS-RT3907)  
b - Einsatzort des Schaumstofffilters für Motorschutz

### Zubehör

- 18 Schlauch mit dem Sauggriff ERGO COMFORT
  - a - Ergonomischer Griff ERGO COMFORT
  - b - Mechanischer Saugstärkereger (POWER CONTROL)
  - c - Integrierte Möbelbürste (EASY BRUSH)
- 19 Teleskopisches Metallsaugrohr ERGO COMFORT
  - a - Verriegelungssystem Griff/Saugrohr (LOCK SYSTEM)
  - b - Regulierungsknopf für Rohrlänge
- 20 Rechteckige Universalbodendüse 2 Schaltstellungen\*
- 21 Delta-Universalbodendüse 2 Schaltstellungen\*
- 22 Parkett-Bodendüse\*
- 23 Turbobürste\*
- 24 Mini-Turbobürste\*
- 25 Fugendüse\*
- 26 Polster- und Möbeldüse

## VOR DER ERSTEN BENUTZUNG

### 1 • Auspacken

Packen Sie Ihr Gerät aus und entfernen Sie alle eventuell vorhandenen Aufkleber. Bewahren Sie Ihre Kaufquittung gut auf und lesen Sie sich die Bedienungsanleitung vor der ersten Benutzung Ihres Geräts aufmerksam durch.

### 2 • Hinweise und Vorsichtsmaßnahmen

Vor jeder Benutzung muss das Kabel komplett abgerollt sein. Klemmen Sie es nicht ein und führen Sie es nicht über scharfe Kanten. Falls Sie ein elektrisches Verlängerungskabel benutzen, vergewissern Sie sich, dass es unbeschädigt und für die Stromstärke Ihres Staubsaugers geeignet ist. Ziehen Sie niemals den Gerätestecker aus der Steckdose, indem Sie am Kabel ziehen.

**Betreiben Sie den Staubsauger niemals ohne die Staubbox (12) und ohne das Filtersystem (Kassette).**

Ihr Gerät ist aus diesem Grund mit einem Sicherheitssystem ausgestattet, dass die Anwesenheit der HEPA Filterkassette überprüft.

Bewegen Sie den Staubsauger nicht, indem Sie am Kabel ziehen. Das Gerät darf nur an seinem Transportgriff getragen werden. Benutzen Sie niemals das Kabel, um das Gerät anzuheben.

Schalten Sie Ihren Staubsauger nach jeder Benutzung aus und ziehen Sie den Gerätestecker. Schalten Sie Ihren Staubsauger vor jeder Wartung oder Reinigung aus und ziehen Sie den Gerätestecker. Benutzen Sie nur Originalfilter von Rowenta.

Benutzen Sie nur Originalzubehöerteile von Rowenta. Überprüfen Sie, dass alle Filter richtig platziert sind.

Falls Sie Schwierigkeiten haben, Zubehöerteile oder Filter für diesen Staubsauger zu erhalten, setzen Sie sich mit dem Kundenservice von Rowenta in Verbindung.

\* Je nach Modell: es handelt sich um Sonderzubehör für bestimmte Modelle oder um optional erhältliche Zubehöerteile.

## GEBRAUCH

### 1 • Zusammensetzen der Geräteteile

- Drücken Sie das Schlauchende in die Ansaugöffnung (Abb. 1) und drehen Sie es bis zur Arretierung. Um es zu entfernen, drehen Sie es in die entgegengesetzte Richtung und ziehen Sie es heraus (Abb. 2).
- Setzen Sie das metallene Teleskoprohr auf das Griffende und drücken Sie, bis sie das "Klick"-Geräusch der Verriegelung hören (Abb. 3) (für die Entriegelung drücken Sie auf den Entriegelungsknopf des Rohrs und ziehen Sie es heraus).
- Stecken Sie die Universalbodendüse (20 oder 21)\* auf das Ende des metallenen Teleskoprohrs (Abb. 4).
- Stellen mit Hilfe des Teleskopsystems die gewünschte Länge des metallenen Teleskoprohrs ein (Abb. 5).

Stecken Sie die gewünschten Zubehörteile auf das Ende des metallenen Teleskoprohrs oder auf den Griff:

**ACHTUNG** Schalten Sie immer Ihren Staubsauger aus und ziehen Sie den Gerätestecker aus der Steckdose vor dem Wechsel von Zubehörteilen.

- Für Teppiche und Teppichböden: benutzen Sie die Universalbodendüse (20 oder 21)\* in der Bürsten-Schaltstellung oder die Turbobürste\* (Feinfasern und Tierhaare).
- Für Parkett und glatte Böden: benutzen Sie die Universalbodendüse (20 oder 21)\* in der Bürste-Schaltstellung, oder benutzen Sie die Parkettbodendüse, um ein noch besseres Reinigungsergebnis zu erzielen.\*
- Für verwinkelte und schwierig zu erreichende Bereiche: benutzen Sie die Fugendüse.\*
- Für Möbel und empfindliche Oberflächen: benutzen Sie die in den Griff ERGO COMFORT integrierte Möbelbürste (EASY BRUSH) oder die Polster- und Möbeldüse.\*

Betreiben Sie den Staubsauger niemals ohne Staubbox (12) und ohne das Filtersystem (Kassette).

## REINIGUNG UND WARTUNG

**WICHTIG** Schalten Sie Ihren Staubsauger aus vor dem Beginn jeglicher Pflegemaßnahmen und ziehen Sie den Gerätestecker.

### 1 - Entleeren der Staubbox

**WICHTIG** Entleeren Sie die Staubbox nach jeder Benutzung.

- Ziehen Sie das Schlauchende aus der Ansaugöffnung (Abb. 2).
- Öffnen Sie den Deckel Ihres Staubsaugers (Abb. 15).



### 2 • Anschließen des Stromkabels und Einschalten des Geräts

Rollen Sie das Kabel vollständig ab, stecken Sie den Stecker Ihres Staubsaugers in die Steckdose (Abb. 6) und drücken Sie auf das Ein-/Ausschaltpedal (Abb. 7).

Anmerkung: sie können Ihren Staubsauger sowohl in der Horizontalposition (Rollschlitten) als auch in der Vertikalposition, beispielsweise für die Treppenreinigung oder zur Entstaubung von Gardinen, benutzen.

Regulierung der Saugkraft:

- ? mit dem elektronischen Saugkraftregler (Abb. 8)
- ? mit dem mechanischen Saugkraftregler des Griffs: öffnen Sie die Blende des Regulierungselements, um die Saugkraft manuell zu regeln und zu vermeiden, dass die Düse auf einer gesaugten Oberfläche "klebt" (Abb. 9), z.B.: Gardinen, empfindliche Oberflächen.....

- Position  für das Saugen von empfindlichen Stoffen (Vorhänge, Textilien)
- Position  (Mittel) für das alltägliche Saugen von allen Bodentypen, im Fall schwacher Verschmutzung
- Position  (MAX) für das Saugen harter Böden und von stark verschmutzten Teppichen und Teppichböden.

### 3 • Aufbewahrung und Transport des Geräts

/Ausschaltpedal drücken, und ziehen Sie den Gerätestecker (Abb. 10). Verstauen Sie das Kabel, indem Sie auf das Pedal der Kabelaufwicklung drücken (Abb. 11). Stecken Sie die Düse in den Clip für die vertikale Aufbewahrung (Abb. 12). Stecken Sie die Düse in den Clip für die horizontale Aufbewahrung (Abb. 12).

So können Sie Ihren Staubsauger transportieren und wegräumen (Abb. 14).

- Ziehen Sie die Staubbox (12) am Griff (Abb. 16) aus Ihrem Fach.
- Drücken Sie den Öffnungsknopf (OPEN) des Deckels der Staubbox, heben Sie den Deckel an (Abb. 17) und nehmen Sie ihn komplett ab (Abb. 18).
- Entleeren Sie den Staubbehälter über einem Mülleimer (Abb. 19).
- Setzen Sie danach den Deckel wieder auf die Box, indem Sie die Laschen in die dafür vorgesehenen Aussparungen stecken (Abb. 20) und schließen Sie ihn, bis sie das "Klick"-Geräusch der Verriegelung hören (Abb. 21).
- Setzen Sie die Box wieder in ihr Fach (Abb. 22).

\* Je nach Modell: es handelt sich um Sonderzubehör für bestimmte Modelle oder um optional erhältliche Zubehörteile.

## REINIGUNG UND WARTUNG

### 2 - Reinigung der Staubbox und des Filtersystems

*Die Atemluft kann allergieerregende Partikel enthalten: Larven und Ausscheidungen von Milben, Schimmelsporen, Pollen, Rauchgase und die Rückstände von Haustieren (Haare, Haut, Speichel, Urin). Die Feinpartikel gelangen tief in unsere Atemsystem, wo sie Entzündungen hervorrufen und die Funktionen unseres gesamten Atemapparats beeinträchtigen können.*

*Die HEPA - (High Efficiency Particulate Air - Filter, das heißt die (Hoch) Effizienz Filter für Luftgebundene Partikel, erlauben die Bindung feinsten Partikel.*

*Dank des HEPA Filters, ist die in den Raum ausgelassene Abluft gesünder, als die angesaugte Luft.*

**WICHTIG:** Um die Leistung Ihres Staubsaugers zu optimieren, reinigen Sie die Staubbox und das Filtersystem alle 3 Monate.

- Ziehen Sie das Schlauchende aus der Ansaugöffnung (Abb. 2).
- Öffnen Sie den Deckel Ihres Staubsaugers (Abb. 15).
- Ziehen Sie die Staubbox (12) am Griff (Abb. 16) aus Ihrem Fach.

#### a. Reinigen Sie die Staubbox

- Drücken Sie den Öffnungsknopf (OPEN) des Deckels der Staubbox, heben Sie den Deckel an (Abb. 17) und entnehmen Sie ihn komplett ab (Abb. 18).
- Entfernen Sie danach das Fach mit dem Staubabscheider vom Deckel, indem Sie auf die Arretierung (EN) drücken und ihn abnehmen (Abb. 23-24).
- Entnehmen Sie den Abscheider aus seinem Fach (Abb. 25).
- Waschen Sie danach den Abscheider (13a), sein Fach (13b) und den Deckel der Staubbox (12) unter klarem Wasser oder mit Seifenwasser (Abb. 26).
- Trocknen Sie die Teile mit einem Tuch ab (Abb. 27).
- Sobald die Teile trocken sind, setzen Sie den Abscheider mit Hilfe der dafür vorgesehenen Ausparung wieder an seinen Platz (Abb. 28), und setzen Sie danach die Einheit (13a + 13b) mit Hilfe der dafür vorgesehenen Nut und Ausparung (Abb. 29) auf den Deckel der Staubbox, bis Sie das 'Klick'-Geräusch der Verriegelung hören (Abb. 30).

#### b. Reinigung des Filtersystems

- Drücken Sie auf die Öffnungsclips der HEPA Filterkassette (Abb. 31).
- Ziehen Sie die HEPA Filterkassette (16) aus dem Staubbehälter (12c) (Abb. 32).
- Trennen Sie den Schaumstofffilter (16b) vom HEPA Filter (16a) (Abb. 33).
- Klopfen Sie den HEPA Filter über einem Mülleimer aus (Abb. 34).

- Waschen Sie den Schaumstofffilter (16b) und den HEPA Filter (16b) unter fließendem Wasser und lassen Sie beide 12 Std. trocknen (Abb. 35).

**ACHTUNG** Waschen Sie den HEPA Filter zum Reinigen unter fließendem Wasser. Kratzen Sie nicht mit einem Hilfsmittel, um den Filter nicht zu beschädigen.

- Waschen Sie den Staubbehälter (12c) unter fließendem Wasser (Abb. 36) und trocknen Sie ihn mit einem weichen Tuch ab.
- Nach der Trocknung, setzen Sie den Schaumstofffilter (16b) auf den HEPA Filter (16a) (Abb. 37).
- Setzen Sie danach die Filterkassette (16a + 16b) mit Hilfe der dafür vorgesehenen Füllöffnung (Abb. 38) in den Staubbehälter (12c), bis Sie das 'Klick'-Geräusch der Verriegelung hören (Abb. 39).
- Setzen Sie dann den Deckel wieder auf die Box, indem Sie die Laschen in die dafür vorgesehenen Aussparungen stecken (Abb. 40) und schließen Sie ihn, bis Sie das 'Klick'-Geräusch der Verriegelung hören (Abb. 21).
- Setzen Sie die Box wieder in ihr Fach (Abb. 22).

**WICHTIG** Ersetzen Sie das Filtersystem einmal pro Jahr.

### 3 – Ersetzen des Filtersystems

*Die Filterkassette HEPA\* Ref. ZR902301\* ist bei Ihrem Fachhändler oder bei einem autorisiertes Servicezentrum erhältlich.*

- Ziehen Sie das Schlauchende aus der Ansaugöffnung (Abb. 2).
- Öffnen Sie den Deckel Ihres Staubsaugers (Abb. 15).
- Ziehen Sie die Staubbox (12) am Griff (Abb. 16) aus Ihrem Fach.
- Drücken Sie auf die Öffnungsclips der HEPA Filterkassette (Abb. 40).
- Ziehen Sie die HEPA Filterkassette (16) aus dem Staubbehälter (12c) (Abb. 41).
- Entsorgen Sie die Filterkassette (16a + 16b) im Hausmüll (Abb. 42) und ersetzen Sie sie durch eine neue Filterkassette (Abb. 43-44).
- Setzen Sie die Staubbox wieder in ihr Fach (Abb. 22).
- Schließen Sie den Staubsaugerdeckel.

### 4 • Reinigung Ihres Staubsaugers

Wischen Sie die Flächen und die Zubehörteile Ihres Geräts mit einem weichen Tuch ab (Abb. 45). Benutzen Sie keine Reinigungsprodukte und keine aggressiven oder scheuernden Reinigungsmittel.

\* Je nach Modell: es handelt sich um Sonderzubehör für bestimmte Modelle oder um optional erhältliche Zubehörteile.

## FEHLERBEHEBUNG

**WICHTIG** Sobald Ihr Staubsauger nicht mehr gut funktioniert und vor jeder Überprüfung, Schalten Sie das Gerät aus, indem Sie auf das Ein-/Ausschaltpedal drücken und ziehen Sie den Stecker aus der Steckdose.

Wenn Ihr Staubsauger sich nicht einschalten lässt

- Das Gerät ist nicht eingesteckt. Stellen Sie sicher, dass das Gerät korrekt an die Stromversorgung angeschlossen ist.

Wenn Ihr Staubsauger nicht saugt

- Ein Zubehörteil oder der Schlauch ist verstopft: entfernen Sie die Verstopfung aus dem Zubehörteil oder dem Schlauch.
- Der Deckel ist nicht richtig geschlossen: stellen Sie sicher, dass die Staubbox gut an ihrem Platz sitzt und schließen Sie den Deckel des Staubsaugers.

Wenn Ihr Staubsauger nicht mehr gut saugt, Lärm macht oder pfeift

- Ein Zubehörteil oder der Schlauch ist teilweise verstopft: entfernen Sie die Verstopfung aus dem Zubehörteil oder dem Schlauch.
- Der Staubbox ist voll: entleeren Sie sie.
- Die Filter sind zugesetzt: reinigen Sie die HEPA Filterkassette (16). Falls das Problem weiterhin besteht, wechseln Sie das Filtersystem aus.
- Kontrollieren Sie, ob die Staubbox (12) gut in dem Fach für den Staubbehälter (11) sitzt.
- Der mechanische Saugkraftregler (18a) ist geöffnet: schließen Sie den mechanischen Saugkraftregler des Griffs.
- Der elektronische Saugkraftregler (9) ist auf Minimalposition: erhöhen Sie die Saugkraft mit Hilfe des elektronischen Saugkraftreglers (außer Sie saugen empfindliche Stoffe).

Falls der Deckel nicht richtig schließt (Aktion des Anwesenheitsmelders 14\*)

- Vergewissern Sie sich, dass Ihre HEPA Filterkassette (16) richtig eingesetzt ist.
- Kontrollieren Sie, ob die Staubbox (12) gut in dem Fach für den Staubbehälter sitzt.

Wenn die Düse schwer zu bewegen ist

- Verringern Sie die Saugkraft, indem Sie den mechanischen Saugkraftregler am Griff betätigen (18b) oder indem Sie den elektronischen Saugkraftregler (9) in Richtung der MIN Position bewegen:
- Vergewissern Sie sich, dass die Aufsichtstellung des Universalsaugers (20 oder 21)\* an den Bodentyp angepasst ist:
  - für Teppiche und Teppichböden benutzen Sie bitte die Düse mit eingezogener Bürste
  - für Parkett und glatte Böden benutzen Sie bitte die Düse mit ausgefahrener Bürste

Wenn das Kabel nicht richtig aufwickelt

- Das Kabel wird beim Einrollen gebremst: ziehen Sie das Kabel leicht heraus und drücken Sie auf das Pedal der Kabelaufwicklung.

Falls ein Problem weiterhin bestehen sollte, wenden Sie sich bitte an das nächstgelegene autorisierte Rowenta Servicezentrum oder kontaktieren Sie den Rowenta Kundenservice.





## GARANTIE

- Dieses Gerät ist nur für den privaten Hausgebrauch bestimmt; im Fall einer unsachgemäßen oder mit der Bedienungsanleitung nicht konformen Benutzung kann der Hersteller keinerlei Verantwortung übernehmen und der Garantianspruch erlischt.
- Lesen Sie die Bedienungsanleitung vor der ersten Inbetriebnahme Ihres Geräts aufmerksam durch.

\* Je nach Modell: es handelt sich um Sonderzubehör für bestimmte Modelle oder um optional erhältliche Zubehörteile.

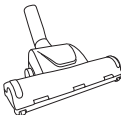

## WO ZUBEHÖRTEILE KAUFEN

ZUBEHÖRTEILE*	GEBRAUCH	BEREITSTELLUNG DER ZUBEHÖRTEILE	KAUFORT
Möbelbürste (EASY BRUSH) 	Zur Reinigung der Möbel.	Stecken Sie die Möbelbürste auf das Griffende.	<b>Servicezentren von Rowenta zugelassen</b>
Polster- und Möbeldüse 	Zur Reinigung der Möbel.	Stecken Sie die Polster- und Möbeldüse auf das Ende des Griffes oder des Rohrs.	
Fugendüse 	Für verwinkelte und schwer zugängliche Stellen.	Stecken Sie die Fugendüse auf das Griff- oder Rohrende.	
Parkett-Bodendüse 	Für empfindliche Böden.	Stecken Sie die Parkett-Bodendüse auf das Rohrende.	
Mini-Turbobürste 	Für die gründliche Reinigung der Möbelbezugstoffe.	Stecken Sie die Mini-Turbobürste auf das Rohrende.	
Turbobürste 	Zur Entfernung von eingetretenen Fasern und Tierhaare aus Teppichen und Teppichböden.	Stecken Sie die Turbobürste auf das Rohrende.	

## UMWELTSCHUTZ

- Gemäß bestehenden Bestimmungen muss jedes nicht mehr funktionstüchtige Gerät endgültig unbrauchbar gemacht werden: ziehen Sie den Gerätestecker und schneiden Sie das Kabel ab, bevor Sie das Gerät entsorgen.



### Tragen wir zum Umweltschutz bei!

- ① Ihr Gerät enthält wertvolle Rohstoffe, die wieder verwertet werden können.

Geben Sie es an einer Sammelstelle Ihrer Stadt oder Gemeinde ab, damit die fachgerechte Entsorgung und das Recycling vorgenommen werden können.

\* Je nach Modell: es handelt sich um Sonderzubehör für bestimmte Modelle oder um optional erhältliche Zubehörteile.

## GÜVENLİK ÖNERİLERİ

Bu cihaz, güvenliğinizi dikkate alınarak, ilgili norm ve düzenlemelere (Düşük Gerilim Direktifleri, Elektromanyetik Uyumluluk, Çevre Koruması ...) uygun olarak üretilmiştir.

Bu cihaz, gözetim altında olmadıkları veya güvenliklerinden sorumlu bir kişi tarafından cihazın kullanımı ile ilgili talimat almadıkları sürece zihinsel yetenekleri zayıf, fiziksel duyu kaybı veya tecrübe ve bilgi yetersizliği olan kişiler tarafından (çocuklar dâhil) kullanılmak üzere tasarlanmamıştır.

Cihazla oynamadıklarından emin olmak için çocukların gözetim altında tutulmaları gerekir.

Bu cihaz 8 yaş üzeri çocuklar ve cihaz hakkında hiçbir tecrübe veya bilgisi olmayan şahıslar tarafından, güvenliklerinden sorumlu bir kişinin gözetimi altında bulunmaları veya bu kişi tarafından cihazın kullanımı konusunda eğitilmeleri koşuluyla kullanılabilir. Çocuklar cihaz ile oynamamalıdır. Cihazın temizlik ve bakımının yetişkin gözetiminde bulunan, 8 yaş ve üzeri çocuklar dışında,

çocuklar tarafından gerçekleştirilmemesi gerekir. Cihazı ve kablosunu 8 yaş altındaki çocukların ulaşamayacakları yerlerde muhafaza edin.

### 1 • Kullanım koşulları

Elektrik süpürgeiz elektrikli bir araçtır. Normal kullanım koşullarında kullanılmalıdır. Cihazı çocukların erişemeyeceği yerlerde muhafaza edin. Çalışmakta olan cihazın başından asla ayrılmamalıdır. Emiş başlığını veya fişini ucunu gözlerinize veya kulaklarınıza yakın tutmayın.

**Nemli, ıslak yerler veya özelliği ne olursa olsun hiçbir sıvıya (su, yağ, asitler, alkali maddeler, çimento, kül...), keskin maddeleri (cam), tehlikeli maddeleri (tiner, aşındırıcı maddeler...), agresif özellikli maddeleri (asitler, temizlik maddeleri), yanıcı ve patlayıcı maddeleri (benzin veya diğer yakıt maddeleri) cihazınızla çekmeyin.**

Cihazı asla su içine daldırmayın, üzerine su sıçratmayın, iş ortamında muhafaza etmeyin.

Düşmüş, görünür hasarlar içeren veya işleyiş bozukluğu arz eden cihazı kullanmayın. Bu durumda cihazı açmayın, en yakın Yetkili Servise götürün veya Rowenta tüketici danışma servisini arayın.

### 2 • Elektrik beslemesi

Cihazınızın besleme gerilim (voltaj) değerinin elektrik şebekesinininkiyle uyumlu olduğunu kontrol edin: Cihazı durdurun ve fişini, kablosundan değil fişinden kavrayarak prizden çıkarın:

- Kullanımdan hemen sonra,
- Her aksesuar değişiminden önce,
- Her bakım veya filtre değişiminden önce.

Kablonun hasar görmesi durumunda cihazı kullanmayın. Kablo sarma biriminin ve elektrikli süpürgeiz kablosunun mutlaka Rowenta Yetkili Servisi tarafından değiştirilmesi gerekmektedir; zira herhangi bir tehlikeye meydan verilmemesi için, özel aletlerin kullanılması gerekmektedir.

### 3 • Onarımlar

Onarım müdahalelerinin yalnızca, orijinal yedek parçalar kullanılarak ve uzmanlar tarafından gerçekleştirilmesi gerekmektedir. Cihazın kullanıcı tarafından onarılmaya çalışılması tehlike arz eder; bu durumda cihaz garanti dışı kalır.

## CİHAZIN TANITIMI

- 1 Kapak
- 2 Kapağın açılışı
- 3 Taşıma kolu
- 4 Kablo sarma pedali
- 5 Açma/Kapama pedali
- 6 Tekerlek
- 7 Emme ağzı
- 8 Hava çıkışı
- 9 Elektronik güç ayar düğmesi
- 10 a - Dikey park  
b - Dikey duruş
11. Toz haznesi yuvası
12. Toz haznesi  
a - Tutacak  
b - Kapak  
c - Toz haznesi  
d - Kapak ağzı klipsi
- 13 a - Toz ayırıcı  
b - Toz ayırıcı yuvası  
c - toz ayırıcının yuvası açma klipsi
- 14 HEPA filtre kartuşu detektörü\*
- 15 HEPA filtre kartuşu açma klipsi
- 16 HEPA filtre kartuşu (ref. ZR9023 01)  
a - HEPA filtre  
b - Köpük filtre
- 17 a - Motorun koruyucu köpük filtresi (RS-RT390)  
b - Motorun koruyucu köpük filtresinin yuvası

### Aksesuarlar

- 18 ERGO COMFORT dirsekli hortum  
a - ERGO COMFORT ergonomik dirsek  
b - Mekanik güç anahtarı (POWER CONTROL)  
c - Entegre döşeme fırçası (EASY BRUSH)
- 19 ERGO COMFORT metal teleskopik boru  
a - Dirsek/tüp kilitleme sistemi (LOCK SYSTEM)  
b - Tüp ayar düğmesi
- 20 2 pozisyonlu dikdörtgen standart emme başlığı\*
- 21 2 pozisyonlu Delta standart emme başlığı\*
- 22 Parke emiş başlığı\*
- 23 Türbo fırça\*
- 24 Mini türbo fırça\*
- 25 Yassı emiş başlığı\*
- 26 Döşeme emiş başlığı\*

## İLK KULLANIM ÖNCESİ

### 1 • Ürünün ambalajından çıkarılması

Ambalajı açın ve mevcut bütün etiketleri ve ambalaj unsurlarını alarak cihazı ambalajından çıkarın, garanti belgesini mutfaka alın, cihazı ilk defa kullanmaya başlamadan önce, kullanım kılavuzunu dikkatli bir şekilde okuyun.

### 2 • Tavsiyeler ve alınacak tedbirler

gerekmektedir.

Kabloyu sıkıştırmayın, sivri ve keskin yüzeylerle temas etmesine izin vermeyin. Uzatma kablosu kullanıyorsanız, kullandığınız uzatma kablosunun sağlam olduğunu ve elektrik süpürgezinizin gücüne uygun olduğunu kontrol edin. Cihazın fişini asla elektrik kablosundan çekerek çıkarmayın.

**Elektrik süpürgezinizi toz haznesi (12) ve filtre sistemi (kartuş) olmadan çalıştırmayın.**

Cihazınızı bu nedenle HEPA filtre kartuşunun mevcut olduğunu denetleyen bir emniyet sistemi ile donatılmıştır.

Elektrik süpürgezinizi kablosundan çekerek taşımayın, cihazınızın taşıma kolundan tutularak taşınması gerekmektedir. Cihazı kablosundan tutarak kaldırmayın. Her kullanım sonrasında cihazınızı kapatın ve fişini prizden çıkarın. Her bakım veya temizlik öncesinde cihazınızı kapatın ve fişini prizden çıkarın. Yalnızca Rowenta orijinal filtrelerini kullanın.

Yalnızca Rowenta orijinal aksesuarlarını kullanın. Tüm kartuşların yerlerine düzgün bir şekilde yerleştirildiklerini kontrol edin.

Bu elektrik süpürgesi için aksesuar ve filtre bulmakta güçlük çekmeniz halinde, Rowenta tüketici servisiyle bağlantı kurun (iletişim bilgilerini son sayfada bulabilirsiniz).

\* Modeline göre: Opsiyon olarak mevcut olan bazı modeller veya aksesuarlara ilişkin belli donanımlar söz konusudur.

## KULLANIM

### 1 • Cihazın elemanlarının takılması

- Hortumu emme ağzının (Şek.1) içine sokun ve kilitlemek için çevirin. Hortumu çıkarmak için, ters yöne doğru çevirin ve çekin (Şek.2).
- Metal teleskopik tüpü "klik" kilitlenme sesini duyuncaya dek dirseğin ucuna takın (Şek.3) (yerinden çıkarmak için, tüpün kilit açma düğmesine basın ve çekin).
- Metal teleskopik tüpün ucuna (Şek.4) standart emiş başlığını takın (20 veya 21)\* .
- Metal teleskopik tüpü teleskopik sistem yardımı ile arzu edilen uzunlukta ayarlayın (Şek.5).

Metal teleskopik tüpün veya dirseğin ucuna uygun aksesuarı geçirin:

**DİKKAT** Aksesuarlarını değiştirmeden önce, elektrik süpürgeyi daima durdurun ve fişini prizden çıkarın.

- Halılar ve duvardan duvara halılar için: Standart emiş başlığını (20 veya 21)\* fırça içeri girmiş pozisyonda veya Turbo fırçayı\* (saç telleri, hayvan kılları vb. için) kullanın.
- Kaygan yüzeyler ve parkeler için: Standart emiş başlığını (20 veya 21)\* fırça dışarı çıkarılmış pozisyonda kullanın veya daha iyi bir sonuç elde etmek için emiş başlığını\* tercih edin.
- Köşeler ve ulaşılmaz güç alanlar için: Yırtıcı emiş başlığını\* kullanın
- Mobilyalar ve hassas yüzeyler için: COMFORT (EASY BRUSH) dirsekli döşeme fırçası veya döşeme emiş başlığını\* kullanın.

Elektrik süpürgeyi toz haznesi (12) ve filtre sistemi (kartuş) olmadan çalıştırmayın.

## TEMİZLİK VE BAKIM

**ÖNEMLİ:** Herhangi bir bakım müdahalesinden önce elektrik süpürgeyi durdurun ve fişini prizden çıkarın.

### 1 - Toz haznesini boşaltın

**ÖNEMLİ** Toz haznesini her kullanımdan sonra boşaltın.

- Hortumu emme ağzından çıkarın (Şek.2)
- Elektrik süpürgezinin kapağını açın (Şek.15).

### 2 • Kablonun takılması ve cihazın çalıştırılması.

Sarıllı olan kabloyu sonuna dek açın (Şek.6) ve Açma/Kapama pedalı (Şek.7) üzerine basın.

Hatırlatma: Elektrik süpürgeyi yatay pozisyonda (tekerlekleri üzerinde çekerek) kullanabileceğiniz gibi, bilhassa merdivenleri süpürürken veya perdelerin tozlarını alırken dikey pozisyonda da kullanabilirsiniz.

Emme gücünü aşağıdaki unsurlarla ayarlayın:

- ? Elektronik güç ayar düğmesi ile (Şek.8)
- ? Mekanik güç ayar düğmesi ile (Şek.9), gücünü manuel olarak azaltmak ve emiş başlığını süpürülen yüzeye "yapışmasını" önlemek için her iki ayar penceresini açın (Şek.9). Örn: Perdele hassas yüzeyler...

- Hassas kumaşların süpürülmesi için (MIN) pozisyon (Köşeler, tekstiller)
- Az emişli, her türlü zeminin günlük temizliği için (ORTA) pozisyonu
- Yüksek emişli, halı ve duvardan duvara halıların, sert yüzeylerin süpürülmesi için (MAKS) pozisyonu

### 3 • Cihazın yerine yerleştirilmesi ve taşınması

Kullanımdan sonra, Açma/Kapama pedalına basarak elektrik süpürgeyi durdurun ve fişini prizden çıkarın (Şek.10). Kablo sarma ünitesinin pedalına basarak, kabloyu yerleştirin (Şek.11). Dikey konumda, emiş başlığını park pozisyonuna getirin (Şek.12). Yatay konumda, emiş başlığını park pozisyonuna getirin (Şek.13).

Cihazınızı bu şekilde taşıyabilir ve park pozisyonunda yerine yerleştirebilirsiniz (Şek.14).

- Toz haznesini (12) tutacağı yardımı ile yuvasından çıkarın (Şek.16).
- Toz haznesinin kapağının (OPEN) düğmesi üzerine basın ve kapağı kaldırmaya çalışın (Şek.17), kapağı tamamen yerinden çıkarın (Şek.18)
- Toz haznesini boşaltın, hazneyi bir çöp kutusunun üzerinde tutun. (Şek.19)
- Ardından hazneyi çıkıntılarını bu amaçla öngörülmuş yuvalar içine denk getirerek yerine takın (Şek.20), "KLİK" kilitlenme sesini duyana dek bastırın (Şek.21).
- Hazneyi yuvasına yerleştirin (Şek.22).

\* Modeline göre: Opsiyon olarak mevcut olan bazı modeller veya aksesuarlara ilişkin belli donanımlar söz konusudur.

## TEMİZLİK VE BAKIM

### 2 - Toz haznesini ve filtre sistemini temizleyin

*Soluduğumuz hava alerjiye neden olabilen partiküller içerir: Larvalar, akaryen dışkıları, polenler, dumanlar, hayvan atıkları (kıl, deri, salya, dışkı vb.) En ince partiküller solunum sistemimize girer ve orada iltihaplanmalara neden olabilir, solunum fonksiyonunun genel işleyişini olumsuz yönde etkileyebilirler.*

*(H)EPA (High) Efficiency Particulate Air Filter filtreleri, yani bir başka deyişle Havadaki Partiküller üzerinde (Yüksek) Etkili filtreler, en ince partiküllerin dahi tutulmalarını sağlarlar.*

*(H)EPA filtre sayesinde cihazın dışarı verdiği hava, çektiği havadan daha sağlıklıdır.*

**ÖNEMLİ:** Elektrik süpürgezinizden en yüksek performansı elde edebilmemiz için, toz haznesini ve filtre sistemini ayda bir defa temizleyin.

- Hortumu emme ağzından çıkarın (Şek.2)
- Elektrik süpürgesinin kapağını açın (Şek.15).
- Toz haznesini (12) tutacağı yardımı ile yuvasından çıkarın (Şek.16).

#### a. Toz haznesini temizleyin

- Toz haznesinin kapağının (OPEN) düğmesi üzerine basarak kapağı kaldırın (Şek.17), kapağı tamamen yarıncıyı çıkarın (Şek.18)
- Ardından OPEN düğmesine basarak ayırıcının bulunduğu yuvayı kapaktan ayırın (Şek.24).
- Ayırıcıyı yuvasından ayırın (Şek.25)
- Ardından ayırıcıyı (13a), haznesini (12b) duru veya sabunlu su altına tutun (Şek.26).
- Bir bez ile kurulayın (Şek.27)
- Kurduğunda ayırıcıyı bir amaçla ön görülmüş olan girintilere dikkat ederek yuvasına yerleştirin (Şek.28), ardından bir (ikinci) takımı (13a + 13b) toz haznesinin kapağı içine (Şek.29) "KLİK" kilitleme sesini duyuncaya dek yerleştirin (Şek.30).

#### b. Filtre sistemini temizleyin

- HEPA filtre kartuşunun kapağının klipslerine basın (Şek.31)
- HEPA filtre kartuşunu (16) toz haznesinden çıkarın (12c) (Şek. 32)
- Köpük filtreyi (16b) HEPA filtreden (16a) ayırın (Şek.33)
- HEPA filtreyi bir çöp kutusu üzerinde elinizle hafif hafif vurarak silkeleyin (Şek.34)

- Köpük filtreyi (16b) ve HEPA (16a) filtreyi duru su altında yıkayın ve 12 saat kurummasını bekleyin (Şek.35).

**DİKKAT** HEPA filtreyi temizlemek için su altına tutun. Bir aksesuar ile kazımayın, hasar görebilir.

- Toz haznesini (12c) duru su altına tutun (Şek.36) ve yumuşak bir bez ile kurulayın.
- Kurduğunda, köpük filtreyi (16b) HEPA (16a) filtre üzerine yerleştirin (Şek.37)
- Ardından filtre kartuşunu (16a + 16b) ön görülen yuvalara dikkat ederek, "KLİK" kilitleme sesini duyuncaya dek, toz haznesinin (12c) üzerine takın (Şek.38). (Şek.39)
- Hazneyi çıkıntılarını bu amaçla görülmüş yuvalar içine denk getirerek yerine takın (Şek.20), "KLİK" kilitleme sesini duyuca dek basarak (Şek.21).
- Hazneyi yuvasına yerleştirin (Şek.22).

**ÖNEMLİ** Filtre sistemini yılda bir defa yenisi ile değiştirin.

### 3 - Filtre sistemini değiştirin

HEPA ref. ZR902301\* filtre kartuşunu Yetkili Satış Noktalarından edinebilirsiniz.

- Hortumu emme ağzından çıkarın (Şek.2)
- Elektrik süpürgesinin kapağını açın (Şek.15).
- Toz haznesini (12) tutacağı yardımı ile yuvasından çıkarın (Şek.16).
- HEPA filtre kartuşunun kapağının klipslerine basın (Şek.40)
- HEPA filtre kartuşunu (16) toz haznesinden çıkarın (12c) (Şek. 41)
- Filtre kartuşunu (16a + 16b) bir çöp kutusuna atın (Şek.42) ve yerine yeni bir filtre kartuşu takın (Şek.43-44).
- Toz haznesini yuvasına yerleştirin (Şek.22).
- Elektrik süpürgesinin kapağını kapatın.

### 4 • Elektrik süpürgesini temizleyin

Cihazınızın gövdesini ve aksesuarlarını yumuşak bir bez ile silin (Şek.45). Aşındırıcı özellikteki temizlik ürünleri kullanmayın.

\* Modeline göre: Opsiyon olarak mevcut olan bazı modeller veya aksesuarlara ilişkin belli donanımlar söz konusudur.

## ARIZA GİDERME

**ÖNEMLİ:** Elektrik süpürgezinin işleyişinde sorunla karşılaşmanız halinde, herhangi bir kontrol gerçekleştirilmeden önce, Açma/Kapama pedalına basarak, cihazınızı durdurun.

### Elektrik süpürge çalışmıyor ise,

- Cihaz elektrik gelmiyor. Fişinin prize düzgün bir şekilde takılı olduğunu kontrol edin.

### Elektrik süpürge çekmiyor ise,

- Bir aksesuar veya hortum tıkanmış: Hortumun veya aksesuarın tıkanıklığını giderin.
- Kapak düzgün kapatılmamış: Toz haznesinin yerine düzgün bir şekilde yerleştirilmiş olduğunu kontrol edin ve elektrik süpürgezinin kapağını kapatın.

### Elektrik süpürgezinin emiş gücü düşüğe, gürültü çıkarıyor veya ısıklı sesi çıkarıyor ise,

- Bir aksesuar veya hortum kısmen tıkanmış: Hortumun veya aksesuarın kısmi tıkanıklığını giderin.
- Toz haznesi dolu: Hazneyi boşaltın (Bkz. bölüm TEMİZLİK VE BAKIM).
- Filtre sistemi doyma noktasına erişmiş: HEPA (16) filtre kartuşunu temizleyin (Bkz. bölüm TEMİZLİK VE BAKIM). Sorun devam ederse, filtre sistemini yenisini ile değiştirin (Bkz. bölüm TEMİZLİK VE BAKIM).
- Toz haznesinin (12) toz haznesi yuvasına düzgün bir şekilde yerleşmiş olduğunu kontrol edin (4).
- Mekanik güç ayar anahtarı (18b) açık: Fırçaların üzerindeki mekanik güç ayar anahtarını kapatın.
- Elektronik güç ayar anahtarı (21) "Yüksek" konumda: Elektronik güç ayar düğmesini kullanarak gücü arttırın (cihaz hassas kumaşlar üzerinde kullanmıyorsanız).

### Kapak kapanmıyorsa (14 detektörün eylemi\*)

- HEPA (16) filtre kartuşunun bulunduğunu ve yerine düzgün bir şekilde takılı olduğunu kontrol edin.
- Toz haznesinin (12) toz haznesi yuvasına düzgün bir şekilde yerleşmiş olduğunu kontrol edin.

### Emiş başlığı kolay hareket ettiremiyor,

- Mekanik ayar düğmesini açarak (18b) veya elektronik güç ayar düğmesini (9) MIN pozisyonuna getirerek gücü azaltın.
- Emiş başlığının (20 veya 21)\* uygulama yüzeyi için uygun olduğunu kontrol edin:
  - Halılar ve duvardan duvara hareket ettirilemeyen emiş başlığını fırça içerideyken kullanın.
  - Parkeler veya kaygan yüzeyler için, emiş başlığını fırça dışarıdayken kullanın

### Kablo yerine tarama sarılmıyorsa

- Kablo içeri sarılmaya başlamışsa: Kabloyu çıkarın ve sarma pedala basarak kabloyu yeniden sarın.





**Sorun devam ederse, cihazınızı en yakın Yetkili Rowenta Servisine getirin veya Rowenta tüketici servisi ile iletişime geçin.**

## GARANTİ

- Bu cihaz, yalnızca evde kullanım için tasarlanmıştır. Kullanım kılavuzunda belirtilen koşullara uygun olmayan şekilde kullanılması halinde, Rowenta hiçbir sorumluluk kabul etmemektedir, bu durumda ürünün garantisi geçerliliğini kaybedecektir.
- Cihazınızı ilk defa kullanmadan önce, kullanım kitapçığını dikkatli bir şekilde okuyun: Kullanım kitapçığına uygun olmayan kullanımdan doğacak sorunlardan marka hiçbir şekilde sorumlu tutulamaz.

\* Modeline göre: Opsiyon olarak mevcut olan bazı modeller veya aksesuarlara ilişkin belli donanımlar söz konusudur.

## AKSESUARLAR NEREDEN TEMİN EDİLİR

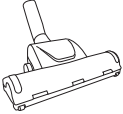
AKSESUARLAR*	KULLANIM	AKSESUARIN TAKILMASI	SATIN ALINACAĞI YER
Döşeme fırçası (EASY BRUSH) 	Döşemeler için	Döşeme fırçasını dirseğin ucuna takın.	<b>Rowenta Yetkili Servisleri</b>
Döşeme vakum başlığı 	Döşemeler için	Döşeme emiş başlığını dirseğin veya tüpün ucuna takın.	
Yassı başlık 	Köşeler ve ulaşılmaz güç alanlar için	Yassı başlığı dirseğin ve tüpün ucuna takın.	
Parke emiş başlığı 	Hassas zeminler için.	Parke emiş başlığını tüpün ucuna takın.	
Mini türbo fırça 	Döşemelerin derinlemesine temizlenmesi için.	Mini türbo fırçayı tüpün ucuna takın.	
Türbo fırça 	Halılar ve duvarın duvara halılar içine sıkışmış saçları ve diğer kirlerini söküp almak için.	Türbo fırçayı tüpün ucuna takın.	

## ÇEVRE KORUMASI

- Yürürlükte bulunan düzenlemelere göre, kullanım ömrü sonuna gelen tüm cihazların tamamen kullanılamaz duruma getirilmeleri gerekmektedir: Cihazı atmadan önce, fişini prizden çıkarın ve kablosunu kesin.



### Çevre korumasına katkıda bulunun!

- ① Cihazınız yeniden kullanılabilir veya geri dönüştürülebilir malzemeler içermektedir. Uygun işlemlere tabi tutulabilmesi için, bir toplama noktasına bırakın.

\* Modeline göre: Opsiyon olarak mevcut olan bazı modeller veya aksesuarlara ilişkin belli donanımlar söz konusudur.

## ПРАВИЛА БЕЗОПАСНОГО ИСПОЛЬЗОВАНИЯ

В целях Вашей безопасности данный прибор соответствует действующим нормам и стандартам (директивы, касающиеся низкого напряжения, электромагнитной совместимости, охраны окружающей среды и др.).

Прибор не предназначен для использования людьми (включая детей) с ограниченными физическими, сенсорными или умственными способностями и лицами без соответствующих знаний и опыта. Использование прибора такими людьми допускается только под наблюдением лица, отвечающего за их безопасность, и при условии предоставления с его стороны четких инструкций по работе с прибором. Необходимо следить за детьми, чтобы они не играли с прибором. Прибор может использоваться детьми в возрасте 8 лет и старше, а также лицами без соответствующих знаний и опыта и людьми с ограниченными физическими, сенсорными или умственными способностями, если их проинструктировали о работе с прибором, и они знают о возможных рисках. Дети не должны играть с прибором. Очистка и обслуживание прибора могут производиться детьми не младше 8 лет, и только

под присмотром взрослых. Храните прибор и шнур в месте, недоступном для детей до 8 лет.

### 1 • Рекомендации по использованию

Данный пылесос является электрическим устройством: пользуйтесь им, соблюдая нормальные условия эксплуатации. Пользуйтесь прибором и храните его в недоступном для детей месте. Не оставляйте работающий прибор без присмотра.

Не держите чистящую насадку слишком близко к конечностям работающего пылесоса, к лицу, к одежде или к глазам.

**Не используйте пылесос для уборки мокрых поверхностей, для сбора алкоголя или жидкостей любого происхождения, горячих веществ, очень мелких частиц (например, тух, турки, цемента, пепла и пр.), крупных осколков (стекла), вредных (растворителей и пр.), агрессивных (кислот, чистящих средств и др.) и воспламеняющихся и взрывоопасных веществ, содержащих в своем составе горючее или спирт.**

В любом случае не погружайте прибор в воду, следите за тем, чтобы на него не попадали брызги, не оставляйте прибор на открытом воздухе.

Не пользуйтесь прибором в случае его падения на землю или наличия видимых повреждений, а также в случае нарушений в работе. В этом случае не разбирайте прибор самостоятельно, а доставьте его в ближайший уполномоченный сервисный центр фирмы Rowenta или же обратитесь в центр обслуживания потребителей фирмы Rowenta.

### 2 • Электрическое питание

Убедитесь, что рабочее напряжение пылесоса соответствует напряжению в Вашей электросети.

Не тяните за шнур питания, отключайте прибор от электросети, держась за штепсельную вилку:

- сразу же по окончании эксплуатации,
- каждый раз перед сменой насадок,
- каждый раз перед операциями по чистке и уходу за прибором, а также перед заменой фильтра.

Не пользуйтесь прибором, если шнур питания поврежден. Во избежание опасности замена шнура вместе с механизмом для его сматывания должна осуществляться одним из уполномоченных сервисных центров фирмы Rowenta, так как для этого необходимы специальные инструменты.

### 3 • Ремонт

Любой ремонт должен производиться исключительно специалистами с использованием запасных частей производителя. Попытка отремонтировать прибор самостоятельно может представлять опасность для пользователя, а гарантия будет аннулирована.

\* В зависимости от модели: специфическое оборудование для приборов некоторых моделей или аксессуары, которые можно приобрести дополнительно.



## ОПИСАНИЕ

- 1 Крышка
- 2 Открывание крышки
- 3 Ручка для переноски
- 4 Педаль автоматического сматывания шнура
- 5 Педаль Вкл./выкл.
- 6 Колесо
- 7 Всасывающее отверстие
- 8 Выход воздуха
- 9 Электронный бесступенчатый регулятор мощности
10. а - Хранение собранного пылесоса в вертикальном положении  
b - Хранение собранного пылесоса в горизонтальном положении
11. Отделение пылесборника
12. Пылесборник
  - a - Ручка,
  - b - Крышка,
  - c - Пылесборник
  - d - Зажим открывания крышки корпуса
13. а - Сепаратор пыли  
b - Гнездо сепаратора пыли  
c - Зажим открывания гнезда сепаратора пыли
14. Датчик присутствия кассеты фильтра HEPA\*
15. Зажимы открывания кассеты фильтра HEPA
16. Кассета фильтра HEPA (артикул ZR9023 01)
  - a - Фильтр HEPA
  - b - Поролоновый фильтр
17. а - Защитный поролоновый фильтр для двигателя (RS-RT3907)  
b - Гнездо защитного поролонового фильтра двигателя

### Аксессуары

18. Шланг с изогнутой рукояткой ERGO COMFORT
  - a - Эргономичная изогнутая рукоятка ERGO COMFORT
  - b - Механический регулятор мощности всасывания (POWER CONTROL)
  - c - Встроенная щетка для чистки мебели (EASY BRUSH)
19. Металлическая телескопическая трубка ERGO COMFORT
  - a - Система блокировки изогнутой рукоятки / телескопической трубки (LOCK SYSTEM)
  - b - Кнопка регулировки телескопической трубки
20. Универсальная насадка для моугольная, 2 положения\*
21. Универсальная насадка Delta, 2 положения\*
22. Насадка для чистки паркета\*
23. Турбощетка\*
24. Мини-турбощетка\*
25. Щелевая насадка\*
26. Насадка для чистки мебели\*

## ПЕРЕД ПЕРВЫМ ИСПОЛЬЗОВАНИЕМ

### 1 • Распаковка прибора

Достаньте прибор из упаковки и удалите все этикетки. Сохраните гарантийный талон и внимательно прочтите инструкцию по эксплуатации перед тем, как впервые пользоваться прибором.

### 2 • Советы и предостережения

Перед каждым использованием полностью разматывайте шнур питания.

Следите за тем, чтобы он не был заземлен и не попадал на режущие кромки. В случае использования электрического удлинителя убедитесь в том, что он находится в рабочем состоянии, а также проверьте, соответствуют ли его параметры мощности данного пылесоса. Никогда не тяните за шнур питания, чтобы отключить пылесос от электросети.

**Запрещается использовать прибор без предварительно установленного пылесборника (12) и системы фильтрации (кассеты).**

Ваш пылесос оснащен системой безопасности присутствия кассеты фильтра HEPA.

Не тяните за шнур питания для перемещения пылесоса, используйте для этого ручку для переноски. Не тяните за шнур питания, чтобы приподнять прибор.

Всегда выключайте пылесос и отключайте его от электросети по окончании эксплуатации. Перед техническим уходом или очисткой всегда выключайте свой пылесос и отключайте его от сети. Используйте только фильтры производства фирмы Rowenta.

Используйте исключительно аксессуары фирмы Rowenta. Убедитесь, что все фильтры находятся на месте.

В случае трудностей с приобретением аксессуаров и фильтров для данного пылесоса, обратитесь в центр обслуживания потребителей фирмы Rowenta.

\* В зависимости от модели: специфическое оборудование для приборов некоторых моделей или аксессуары, которые можно приобрести дополнительно.

## ИСПОЛЬЗОВАНИЕ

### 1 • Сборка вашего пылесоса

- Вставьте шланг во всасывающее отверстие (рис. 1), до щелчка. Для того чтобы отсоединить шланг, нажмите на защелку на его наконечнике, и выньте шланг (рис. 2).
- Установите металлическую телескопическую трубку на конец изогнутой рукоятки и заблокируйте ее, до щелчка (рис. 3) (для того чтобы ее отсоединить, нажмите на кнопку разблокировки телескопической трубки, и выньте ее).
- Установите универсальную насадку (20 или 21)\* на конец металлической телескопической трубки (рис. 4).
- Установите металлическую телескопическую трубку на необходимую длину при помощи телескопической системы (рис. 5).

Установите требуемую насадку на конец металлической телескопической трубки или изогнутой рукоятки:

**ВНИМАНИЕ!** Перед сменой насадок обязательно остановите работу пылесоса и отключите его от электросети.

- Для чистки ковров и ковровых покрытий: используйте универсальную насадку (20 или 21)\* с убранный внутрь щеткой - рис.4 или турбощетку\* (для удаления застрявших ниток и шерсти домашних животных).
- Для чистки паркета и гладких полов: используйте универсальную насадку (20 или 21)\* с выдвинутой щеткой или, для лучшего результата, установите специально насадку для чистки паркета\*.
- Для уборки в углах, щелях или труднодоступных местах: используйте щелевую насадку\*.
- Для чистки мебели: используйте встроенная щетка для чистки мебели, встроенную изогнутую рукоятку\* ERGO COMFORT (EASY BRUSH) или установите насадку для чистки мебели\*.

Запрещается использовать прибор без предварительно установленного пылесборника (12) и без системы фильтрации (кассеты).



### 2 • Подключение к электросети и работа пылесоса

Размотайте полностью шнур питания, подключите пылесос к электросети (рис. 6) и нажмите на педаль Вкл./выкл. (рис. 7).  
Примечание: Вы можете использовать ваш пылесос как в горизонтальном положении (напольный пылесос), так и в вертикальном положении, а именно, когда пылесосите лестницу или шторы.

Отрегулируйте мощность всасывания пыли:

- ? с помощью электронного регулятора мощности (рис. 8),

с помощью механического регулятора мощности на изогнутой рукоятке шланга: сдвиньте ползунковый регулятор, открыв доступ воздуха, уменьшите мощность всасывания вручную и следите, чтобы насадка не "прилипла" к поверхности, которую вы пылесосите, (рис. 9), например, к тюлю или поверхности, требующей бережного обращения...

- Положение  (MIN / минимальный уровень) для чистки деликатных тканей (тюль, ткань).
- Положение  (Moyenne / средний уровень) для ежедневной чистки любых поверхностей, в случае слабого загрязнения.
- Положение  (MAX / максимальный уровень) для чистки твердых поверхностей, а также ковров и ковровых покрытий, в случае сильного загрязнения.

### 3 • Хранение и переноска пылесоса

После окончания использования выключите пылесос, нажав на педаль Вкл./выкл. и отключите его от электросети (рис. 10).

Соберите шнур с помощью педали автоматического наматывания (рис. 11). При хранении в вертикальном положении, установите универсальную насадку в предназначенное для этого гнездо на нижней поверхности прибора (рис. 12). При хранении в горизонтальном положении, установите универсальную насадку в предназначенное для этого гнездо на задней поверхности прибора (рис. 13).

Таким образом, вы можете переносить и хранить ваш пылесос в вертикальном или горизонтальном положении.

\* В зависимости от модели: специфическое оборудование для приборов некоторых моделей или аксессуары, которые можно приобрести дополнительно.

# ОЧИСТКА И УХОД

**ВАЖНО!** Перед техническим уходом или очисткой всегда выключайте свой пылесос и отключайте его от сети.

## 1 - Освободить и очистить пылесборник

**ВАЖНО!** Освободите и очистите пылесборник по окончании эксплуатации.

- Снимите гибкий шланг с отверстия всасывания (рис. 2).
- Откройте крышку пылесоса (рис.15).
- Выньте пылесборник (12) из предназначенного для него отделения, держа прибор за ручку (рис. 16).
- Нажмите на кнопку открывания пылесборника (OPEN) на крышке пылесборника и поднимите ее (рис. 17), а затем полностью снимите пылесборник с прибора (рис. 18).
- Очистите пылесборник от пыли над мусорной корзиной (рис. 19).
- Затем установите крышку на пылесборник, поместив выступы в предусмотренные для этой цели пазы (рис. 20), затем вставьте до щелчка (рис. 21).
- Поставьте пылесборник обратно в предназначенное для этого отделение (рис 22).

## 2 - Очистить пылесборник и систему фильтрации

В воздухе, которым мы дышим, содержится множество, являющиеся потенциальными аллергенами, частицы и экскременты клещей, плесень, пыльца, а также продукты жизнедеятельности животных (шерсть, кожа, слюна, моча). Самые мелкие частицы глубоко проникают в дыхательный аппарат, где они могут вызвать воспаление и привести к ухудшению дыхательной функции в целом. Фильтры HEPA (High Efficiency Particulate Air Filter, т.е. Высокоэффективные фильтры для Воздушных Частиц) позволяют удерживать самые мелкие частицы. Благодаря фильтру HEPA, воздух, снова поступающий в комнату после фильтрации, чище, чем воздух, всасываемый пылесосом.

**ВАЖНО!** Для наибольшей эффективности вашего пылесоса, не забывайте чистить пылесборник и систему фильтрации каждые три месяца.

- Снимите гибкий шланг с отверстия всасывания (рис. 2).
- Откройте крышку пылесоса (рис. 15).
- Выньте пылесборник (12) из предназначенного для него отделения, держа прибор за ручку (рис. 16).

### a. Очистить пылесборник

- Нажмите на кнопку открывания пылесборника (OPEN) на крышке пылесборника и поднимите ее (рис. 17), а затем полностью снимите пылесборник с прибора (рис. 18).
- Затем снимите крышку сепаратора, нажав на кнопку Открыть / OPEN (рис.23-24).
- Разблокируйте сепаратор пыли (рис. 25).

- Вымойте сепаратор пыли (13а), гнездо сепаратора (13b) и крышку пылесборника (12b) чистой или мыльной водой (рис. 26).
- Высушите детали с помощью ткани (рис. 27).
- Когда детали высохнут, установите на место сепаратор при помощи предусмотренного для этой цели паза (рис. 28), затем вставьте детали (13а + 13b) в крышку пылесборника при помощи предусмотренного для этой цели паза (рис. 29), до щелчка (рис. 30).

### b. Очистить систему фильтрации

- Нажмите на зажимы открывания кассеты фильтра HEPA (рис. 31).
- Выньте кассету фильтра HEPA (16) из пылесборника (12c) (рис. 32).
- Отделите поролоновый фильтр (1) от фильтра HEPA (16а) (рис. 33).
- Вымойте поролоновый фильтр (16b) и фильтр HEPA (16а) чистой водой и дайте высохнуть в течение 12 часов (рис. 35).

**ВНИМАНИЕ!** Чтобы очистить фильтр HEPA, вымойте его водой. Не трите его щеткой, чтобы не повредить.

- Вымойте пылесборник (12c) под чистой водой (рис.36) и высушите его с помощью ткани.
- Когда детали высохнут, установите поролоновый фильтр (16b) на фильтре HEPA (16а) (рис.37).
- Затем вставьте кассету фильтра (16а + 16b) в пылесборник (12c) при помощи предусмотренных для этой цели пазов (рис. 38), до щелчка (рис. 39).
- Затем установите крышку на пылесборник, поместив выступы в предусмотренные для этой цели пазы (рис. 20), затем вставьте до щелчка (рис. 21).
- Поставьте пылесборник обратно в предназначенное для этого отделение (рис 22).

**ВАЖНО!** Производите замену системы фильтрации раз в год.

## 3 – Заменить систему фильтрации

Кассету фильтра HEPA (АТИКУЛ ZR902301)\* можно приобрести у дилера или в уполномоченных сервисных центрах фирмы Rowenta.

- Снимите гибкий шланг с отверстия всасывания (рис. 2).
- Откройте крышку пылесоса (рис. 15).
- Выньте пылесборник (12) из предназначенного для него отделения, держа прибор за ручку (рис. 16).
- Нажмите на зажимы открывания кассеты фильтра HEPA (рис. 40).
- Выньте кассету фильтра HEPA (16) из пылесборника (12c) (рис. 41).
- Выбросьте кассету фильтра (16а + 16b) в мусорную корзину (рис. 42) и замените ее новой кассетой фильтра (рис. 43-44).
- Поставьте пылесборник обратно в предназначенное для этого отделение (рис 22).
- Закройте крышку пылесоса.

\* В зависимости от модели: специфическое оборудование для приборов некоторых моделей или аксессуары, которые можно приобрести дополнительно.

## 4 • Очистить пылесос

Протрите корпус прибора и аксессуары с помощью мягкой ткани (рис.45). Не используйте моющих, агрессивных или абразивных средств

## УСТРАНЕНИЕ НЕПОЛАДОК

**ВАЖНО!** В случае каких-либо нарушений в работе пылесоса, прежде чем осмотреть прибор, выключите его, нажав на педаль Вкл./Выкл.

### Если пылесос не включается

- Прибор не подключен к электросети: убедитесь в том, пылесос правильно подключен.

### Если пылесос не всасывает

- Насадка или гибкий шланг засорены: прочистите насадку или шланг.
- Крышка плохо закрыта: проверьте правильность установки пылесборника и закройте крышку пылесоса.

### Если пылесос хуже всасывает, шумит, свистит

- Насадка или гибкий шланг частично засорены: прочистите насадку или шланг.
- Пылесборник заполнен: очистите его (см. раздел ЧИСТКА И УХОД).
- Система фильтрации переполнена: очистите кассету фильтра HEPA (16) (см. раздел ЧИСТКА И УХОД). Если проблема остается, замените систему фильтрации (см. раздел ЧИСТКА И УХОД).
- Проверьте, что пылесборник (12) правильно установлен в отделение для пылесборника (11).
- Механический регулятор мощности (18b) открыт: закройте механический регулятор мощности на ручке пылесоса.
- Электронный регулятор мощности (9) установлен в положение MIN: увеличьте мощность с помощью электронного регулятора мощности (за исключением случая, если вы чистите деликатные ткани).

Если крышка не закрывается (срабатывает датчик присутствия кассеты фильтра HEPA (14\*))

- Проверьте, что кассета фильтра HEPA (16) установлена, и что она установлена правильно.
- Проверьте, что пылесборник (12) правильно установлен в отделение для пылесборника.

Если насадка перемещается (трещина)

- Откройте механический регулятор мощности на ручке пылесоса (18b) или уменьшите мощность, установив электронный регулятор мощности в положение MIN.
- Проверьте, что положение щетки убрана/ щетка выпущена (20 или 21), всасывающей насадки соответствует типу очищаемой поверхности:
  - Для ковров и ковровых покрытий: используйте насадку с ворсистой внутренней щеткой.
  - Для ковров и гладких полов: используйте насадку с вращающейся щеткой.

Если шнур питания не убирается полностью

- Шнур питания убирается с трудом: снова выньте шнур и нажмите на педаль сматывания шнура.





Если проблема остается, доставьте Ваш пылесос в ближайший уполномоченный сервисный центр фирмы Rowenta или же обратитесь в центр обслуживания потребителей фирмы Rowenta.

## УСЛОВИЯ ГАРАНТИЙНОГО ОБСЛУЖИВАНИЯ

- Данный прибор предназначен исключительно для бытового использования в домашних условиях; использование прибора не по назначению или несоблюдение инструкций по эксплуатации освобождает производителя от любой ответственности и влечет за собой потерю права на гарантийное обслуживание.
- Перед тем, как пользоваться прибором, внимательно прочитайте инструкцию по эксплуатации: несоблюдение перечисленных в ней правил освобождает фирму Rowenta от любой ответственности.

\* В зависимости от модели: специфическое оборудование для приборов некоторых моделей или аксессуары, которые можно приобрести дополнительно.

## ГДЕ КУПИТЬ АКСЕССУАРЫ

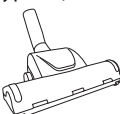
АКСЕССУАРЫ*	ИСПОЛЬЗОВАНИЕ	УСТАНОВКА НАСАДОК	МАГАЗИНЫ
Щетка для чистки мебели (EASY BRUSH) 	Для чистки мебели.	Установите щетку для чистки мебели на конец изогнутой рукоятки.	Уполномоченные сервисные центры фирмы Rowenta
Насадка для чистки мебели. 	Для чистки мебели.	Установите насадку для чистки мебели на конец изогнутой рукоятки или трубки.	
Щелевая насадка 	Для уборки в углах, щелях или труднодоступных местах	Установите щелевую насадку на конец изогнутой рукоятки или трубки.	
Насадка для чистки паркета 	Для чистки поверхностей, требующих бережного обращения	Установите насадку для чистки паркета на конец трубки.	
Мини-турбощетка 	Для глубокой чистки мебели и обивки	Установите мини-турбощетку на конец трубки.	
Турбощетка 	Для удаления застрявших ниток и шерсти домашних животных с ковров и ковровых покрытий.	Установите турбощетку на конец трубки.	

## ОХРАНА ОКРУЖАЮЩЕЙ СРЕДЫ

• Согласно действующему законодательству, все приборы, вышедшие из употребления, должны быть приведены в состояние окончательной непригодности: отсоедините и обрежьте шнур питания, прежде чем выбросить устройство.



### Участуйте в охране окружающей среды!

① Данный прибор содержит многочисленные комплектующие, изготовленные из ценных или повторно используемых материалов.

По окончании срока службы прибора сдайте его в пункт приема для последующей переработки.

\* В зависимости от модели: специфическое оборудование для приборов некоторых моделей или аксессуары, которые можно приобрести дополнительно.

## ПОРАДИ З ТЕХНІКИ БЕЗПЕКИ

Для Вашої ж безпеки, цей пристрій відповідає чинним стандартам та нормативним актам (інструкції з низької напруги, стандартам про електромагнітну сумісність, захист довкілля, ...).

Цей пристрій забороняється використовувати особам (включно з дітьми) з обмеженими фізичними, чуттєвими чи розумовими здібностями, а також особами, які не мають відповідного досвіду чи знань, окрім випадків, коли вони знаходяться під наглядом особи, відповідальної за їхню безпеку, або ж отримали інструкції стосовно використання пристрою.

Будь ласка, слідкуйте, щоб діти не бавилися з пристроєм. Цей пристрій забороняється використовувати особою, яким не виповнилося 8 років, а також особами, які не мають відповідного досвіду та знань, а також члени фізичні, чуттєві чи розумові здібності є обмеженими, окрім випадків, коли вони отримали інструкції стосовно використання пристрою, а також знають про всі потенційні небезпеки. Дітям забороняється бавитися з пристроєм. Очищення та догляд за пристроєм може

здійснюватися дітьми, яким виповнилося 8 років, в присутності відповідальної особи. Зберігайте пристрій та шнур живлення подалі від дітей, яким ще не виповнилося 8 років.

### 1 • Умови використання

Ваш порохотяг є електричним пристроєм: його потрібно використовувати в нормальних умовах. Використовуйте та зберігайте пристрій в місцях, недоступних для дітей. Забороняється залишати пристрій ввімкненим без нагляду. Забороняється відокремити кінець труби та всмоктувальні частини порохотяга від очей та вух.

**Забороняється порохотягти поверхні з розлитим спиртом, чистими рідинами, не залежно від їхнього походження, гарячими речовинами, поверхні з дрібними частинками (гіпс, цемент, попіл...), гострими великими частинками (скло), шкідливими речовинами (розчинники, очищувачами ...), легкозаймистими та вибухонебезпечними речовинами (на основі спирту).**

Забороняється занурювати чи розливати воду на пристрій, а також зберігати його на відкритому повітрі.

Не використовуйте пристрій, якщо він впав і наявні видимі ознаки пошкодження, або Ви помітили розлади в функціонуванні. В такому випадку не розбирайте пристрій, віднесіть його до найближчого авторизованого сервісного центру або зверніться до центру обслуговування споживачів Rowenta.

### 2 • Електроживлення

Переконайтеся, що напруга порохотяга відповідає напрузі в Вашій вдома.

Вимкніть пристрій і вийміть вилку з розетки, не тягніть за шнур:

- одразу після використання,
- перед кожною заміною аксесуарів,
- перед кожним очищенням, процедурам з догляду та заміною фільтра.

Забороняється використовувати пристрій, якщо шнур живлення пошкоджено.

Деталь, що здійснює намотування шнура та шнур живлення необхідно замінювати в авторизованому сервісному центрі Rowenta для уникнення небезпеки, адже необхідні спеціальні інструменти для проведення будь-якого ремонту.

### 3 • Ремонт

Ремонт повинен проводитися тільки спеціалістами з використанням оригінальних запасних частин. Самостійний ремонт пристрою може бути небезпечним для споживача, а також анулює гарантію.

## ОПИС

- 1 Кришка
  - 2 Кнопка розблокування кришки
  - 3 Ручка для транспортування
  - 4 Кнопка змотування шнура
  - 5 Кнопка ВКЛ/ВИКЛ
  - 6 Колесо
  - 7 Всмоктувальний отвір
  - 8 Отвір виходу повітря
  - 9 Регулятор потужності
  - 10 a - Вертикальне паркування  
b - горизонтальне паркування
  - 11 Відділення для пилозбірника
  - 12 Пилозбірник
    - a - Ручка
    - b - Кришка
    - c - Контейнер для пилу
    - d - Кнопка відкриття кришки
  - 13 a - Пилівідокремлювач  
b - Відділення для приловідокремлювача  
c - Кнопка відкриття відділення для пилівідокремлювача
  - 14 Датчик присутності фільтра HEPA\*
  - 15 Кнопки відкриття фільтра HEPA
  - 16 Фільтр HEPA (позн. ZR9023 01)
    - a - Фільтр HEPA
    - b - поролоновий фільтр
  - 17 a - Поролоновий фільтр для захисту мотора (позн. RT3907)
    - b - Відділення для поронового фільтра
- Додаткові деталі**
- 18 Всмоктувальний шланг ERGO COMFORT
    - a - Зручна ручка ERGO COMFORT
    - b - Регулятор потужності (POWER CONTROL)
    - c - Вмонтована щітка для видалення пилу (EASY BRUSH)
  - 19 Металева телескопічна трубка ERGO COMFORT
    - a - Система блокування ручки/труби (LOCK SYSTEM)
    - b - Кнопка регулювання довжини труби
  - 20 Прямокутна насадка для прибирання всі типів поверхонь, 2 позиції\*
  - 21 Дельтоподібна насадка для прибирання всі типів поверхонь, 2 позиції\*
  - 22 Насадка для паркету\*
  - 23 Турбощітка\*
  - 24 Міні турбощітка\*
  - 25 Насадка для видалення пилу зі щілин\*
  - 26 Насадка для видалення пилу з оббивки меблів\*

## ПЕРЕД ПЕРШИМ ВИКОРИСТАННЯМ

### 1 • Розпакування

Розпакуйте пристрій і видаліть всі можливі етикетки. Збережіть гарантійну угоду та уважно прочитайте інструкцію перед першим використанням пристрою.

### 2 • Поради та застереження

Перед кожним використанням, шнур потрібно повністю витягнути.

Слідкуйте, щоб шнур ніде не застрягав та не протягуєте його через гострі краї. Якщо Ви використовуєте подовжувач, переконайтеся, що він знаходиться у хорошому стані і підходить до потужності Вашого порохотяга. Забороняється тягнути за шнур, щоб витягнути його з розетки.

**Ніколи не використовуйте порохотяг без пилозбірника (12) і без системи фільтрації (фільтра).**

Для цього Ваш порохотяг оснащений системою перевірки наявності картриджа фільтра HEPA.

Забороняється тягнути за шнур, щоб переміщати порохотяг. Для цього використовуйте ручку для транспортування. Забороняється використовувати шнур, щоб піднімати порохотяг.

Вимикайте та витягуйте шнур з розетки після кожного використання. Завжди вимикайте пристрій та виймайте з розетки шнур перед очищенням та процедурами з догляду. Використовуйте лише оригінальні фільтри Rowenta.

Використовуйте лише оригінальні аксесуари Rowenta. Переконайтеся, що всі фільтри було правильно встановлено.

У випадку виникнення труднощів з придбанням аксесуарів та фільтрів для цього порохотяга, зверніться до служби підтримки споживачів Rowenta.

\* Залежно від моделі: це стосується деталей, характеристик для певних моделей, або додаткових аксесуарів

## ВИКОРИСТАННЯ

### 1 • Як скласти деталі пристрою

- Запхайте шланг у всмоктувальний отвір (Fig. 1) та покрутіть, щоб заблокувати. Щоб витягнути його, покрутіть шланг в зворотну сторону і потягніть на себе (Fig.2)
- Вставте в металеву телескопічну трубку кінець щітки та натисніть поки не почуєте характерний звук блокування (Fig.3) (щоб витягнути його, натисніть на кнопку розблокування труби і витягніть його).
- Вставте кінець труби в насадку для прибирання всіх поверхонь (20 або 21)\* (Fig.4).
- Відрегулюйте металеву телескопічну трубу до необхідної довжини за допомогою телескопічної системи (Fig.5).

Встановіть необхідну насадку до довжини металевої телескопічної труби або ручки:

**УВАГА** Завжди вимикайте та відключайте порохотяг від електромережі перш ніж міняти насадки.

- Для килимів та килимових поверхонь: використовуйте насадку для всіх поверхонь (20 або 21)\* в положенні втягнутої щітки або турбощітки\* (для волокнистих поверхонь та прибирання шерсті тварин).
- Для паркету та гладких поверхонь: використовуйте насадку для всіх поверхонь (20 або 21)\* в положенні витягнутої щітки або, для якісного очищення, використовуйте насадку для прибирання паркету\*.
- Для прибирання в кутах та важкодоступних місцях: використовуйте насадку для видалення пилу зі щітки\*.
- Для очищення оббивки меблів та чуйних поверхонь: використовуйте вмонтовану насадку для видалення пилу ERGO COMFORT (EASY BRUSH) або насадку для очищення оббивки меблів\*.

**Забороняється використовувати порохотяг без пилосбірника (12) та системи фільтрації (фільтра).**

## ОЧИЩЕННЯ ТА ДОГЛЯД

**ВАЖЛИВО** Завжди вимикайте та від'єднуйте порохотяг перед його обслуговуванням.

### 1 - Очищуйте пилосбірник

**ВАЖЛИВО** Очищуйте пилосбірник після кожного використання.

- Витягніть шланг зі всмоктувального отвору (Fig.2)
- Відкрийте кришку порохотяга (Fig.15).

### 2 • Підключення шнура та ввімкнення порохотяга



Повністю розмотайте шнур, під'єднайте до електромережі порохотяг (fig.6) та натисніть на кнопку ВКЛ/ВИКЛ (fig.7).

Примітка: Ви можете використовувати порохотяг в горизонтальному (санки) та вертикальному положенні, особливо під час прибирання сходів та фіранок.

Регулюйте потужність всмоктування:

? за допомогою електронного регулятора всмоктування (fig.8)

? за допомогою механічного регулятора на ручці: посуньте повзунок регулятора, щоб влучно зменшити потужність всмоктування та не дозволити порохотягу "присмоктуватись" до поверхні (fig.9), наприклад, до воронячої тканини, делікатних поверхонь...

- Позиція  (МАКС) для очищення делікатних поверхонь (воронячої тканини)
- Позиція  (Середня) для щоденного прибирання всіх поверхонь при незначному забрудненні
- Позиція  (МАКС) для очищення жорстких поверхонь та килимів і килимових поверхонь у випадку сильного забруднення

### 3 • Зберігання і транспортування пристрою

Після використання вимкніть порохотяг, натиснувши на кнопку ВКЛ/ВИКЛ та від'єднайте його від електромережі (fig.10). Змотайте шнур, натиснувши на кнопку змотування шнура (fig.11). Поставте трубу в вертикальному положенні в паркувальну позицію (fig.12). Поставте трубу в горизонтальному положенні в паркувальну позицію (fig.13) Таким чином, Ви можете зберігати та транспортувати порохотяг в паркувальному положенні (fig.14).

- Витягніть пилосбірник (12) за допомогою ручки (Fig.16).
- Натисніть на кнопку відчинити (OPEN) кришки на пилосбірникові, тоді підніміть кришку (Fig.17) та витягніть його повністю (Fig.18)
- Очистіть пилосбірник над смітником (Fig.19)
- Поставте кришку на пилосбірник за допомогою спеціальних гачків (Fig.20), натисніть поки не почуєте 'КЛАЦОК' блокування (Fig.21).
- Помістіть пилосбірник у відділення (Fig.22).



## ОЧИЩЕННЯ ТА ДОГЛЯД

### 2 - Очистіть пилозбірник та систему фільтрації

Повітря, яким ми дихаємо містить частки, що можуть викликати алергію: личинки і фекалії пилових кліщів, цвіль, сажа і відходи тваринного походження (волосся, шкіра, сліна, сеча). Найдрібніші частинки проникають глибоко в дихальні шляхи, де вони можуть викликати запалення і порушення функції легень в цілому.

Фільтри (HEPA) (Високо) Ефективні Повітряні Фільтри, дозволяють утримувати найдрібніші часточки.

Завдяки фільтрові (HEPA), повітря, яке виходить з порохотяга корисніше, ніж те, що втягується.

**ВАЖЛИВО** Щоб досягти оптимальної продуктивності порохотяга, очищуйте пилозбірник та систему фільтрації раз на 3 місяці.

- Витягніть шланг зі всмоктувального отвору (Fig.2)
- Відкрийте кришку порохотяга (Fig.15).
- Витягніть пилозбірник (12) за допомогою ручки (Fig.16).

#### a. Очистіть пилосос

- Натисніть на кнопку відчинити (OPEN) кришки на пилососі, тоді підніміть кришку (Fig.17) та витягніть її повністю (Fig.18)
- Тоді відкрийте кришку відділення для пилорозприділювача, натиснувши на кнопку OPEN (Відкрити) (Fig.23-24)
- Витягніть пилорозприділювач з відділення (Fig.25)
- Промийте пилорозприділювач (13a), використовуючи для пилорозприділювача (13b), кришку пилососа (12b) чистою або мильною водою (Fig.26).
- Витріть на сухо за допомогою сухої ганчірки (Fig.27).
- Після того, як деталі будуть сухі, помістіть розприділювач в спеціальне відділення за допомогою спеціальних гачків (Fig.28), тоді поставте кришку (13a + 13b) в відділення для пилососа за допомогою спеціальних гачків (Fig.29) поки не почуєте 'КЛАЦОК'. Це свідчить про закінчення закривання (Fig.30)

#### b. Очистіть систему фільтрації

- Натисніть на защіпки, щоб розблокувати картридж фільтра HEPA (Fig.31)
- Витягніть картридж фільтра HEPA (16) з пилососа (12c) (Fig.32)
- Зніміть поролоновий фільтр (16b) з фільтра HEPA (16a) (Fig.33)
- Струсніть фільтра HEPA над смітником (Fig.34)

- Промийте поролоновий фільтр (16b) та фільтр HEPA (16a) чистою водою і дайте висохнути 12 годин (Fig.35).

**УВАГА** Щоб очистити фільтр HEPA, промийте його під краном. Не подрапайте його об аксесуар, щоб не пошкодити.

- Промийте пилосос (12c) під краном з чистою водою (Fig.36) та витріть насухо м'якою ганчіркою.
- Після того, як пилосос висохне, прикріпіть поролоновий фільтр (16b) до фільтра HEPA (16a) (Fig.37)
- Тоді помістіть картридж фільтра (16a + 16b) в пилосос (12c) за допомогою спеціальних гачків (Fig.38), натисніть до звуку 'КЛАЦАННЯ', що свідчить про закривання. (Fig.39)
- Поставте кришку на пилосос за допомогою спеціальних гачків (Fig.20), натисніть до звуку 'КЛАЦОК', що свідчить про закривання (Fig.41).
- Помістіть пилосос у відділення (Fig.22).

**ВАЖЛИВО** Фільтр потрібно замінювати один раз на рік.

### 3 - Замініть фільтр

Картридж фільтра HEPA\* познач. ZR902301\* можна придбати у дилера або в авторизованому сервісному центрі.

- Витягніть шланг зі всмоктувального отвору (Fig.2)
- Відкрийте кришку порохотяга (Fig.15).
- Витягніть пилосос (12) за допомогою ручки (Fig.16).
- Натисніть на защіпки, щоб розблокувати картридж фільтра HEPA (Fig.40)
- Витягніть картридж фільтра HEPA (16) з пилососа (12c) (Fig.41)
- Викиньте картридж фільтра (16a + 16b) в смітник (Fig.42) і замініть його на новий картридж фільтра (Fig.43-44).
- Помістіть пилосос у відділення (Fig.22).
- Зачиніть кришку порохотяга.

### 4 • Очищення порохотяга

Протріть корпус та додаткові продукти пристрою м'якою ганчіркою (Fig.45). Не використовуйте агресивні або абразивні миючі засоби.

## РЕМОНТ

**ВАЖЛИВО** Якщо Ви помітили, що порохотяг почав гірше працювати, вимкніть його, натиснувши на кнопку ВКЛ/ВИКЛ, перш ніж проводити будь-який огляд.

### Якщо Ваш порохотяг не вмикається

- Порохотяг не ввімкнено в розетку. Переконайтеся, що порохотяг правильно під'єднано до електромережі.

### Якщо Ваш порохотяг не порохотяжить

- Насадка або шланг засмітілися: прочистіть трубу або насадку.
- Кришка погано закривається: переконайтеся, що пилосбірник правильно встановлено і знову закрийте кришку.

### Якщо порохотяг почав гірше втягувати бруд, видає сторонні звуки або свист

- Насадка або шланг частково засмітілися: прочистіть трубу або насадку.
- Пилосбірник повністю заповнений: очистіть його (див. розділ ОЧИЩЕННЯ ТА ДОГЛЯД).
- Фільтр забився: очистіть картридж фільтра HEPA (16) (див. розділ ОЧИЩЕННЯ ТА ДОГЛЯД). Якщо проблема не зникає, замініть фільтр (див розділ ОЧИЩЕННЯ ТА ДОГЛЯД).
- Переконайтеся, що пилосбірник (12) правильно встановлено в відділенні для пилосбірника (11).
- Механічний регулятор потужності (18b) відкритий: закрийте його за допомогою повзунка на ручці.
- Електричний регулятор потужності (9) знаходиться на позначці 'мін': збільшіть потужність за допомогою електричного регулятора потужності. Якщо Ви не порохотяжите делікатні поверхні).

Якщо кришка не зачинається (в результаті роботи датчика присутності фільтра HEPA 14\*)

- Переконайтеся, що картридж фільтра HEPA (16) на місці, і що він був правильно встановлений.
- Переконайтеся, що пилосбірник (12) правильно встановлено в відділенні для пилосбірника (11).

### Якщо насадку важко пересувати

- Зменшіть потужність відкривши механічний регулятор повзунок на ручці (18b) або встановивши механічний регулятор потужності (9) на позначку MIN.
- Переконайтеся, що налаштування позиції насадки (20 або 21)\* відповідає типу поверхні:
  - для килимів та килимових покривів, використовуйте насадку в позиції з втягнутою щіткою,
  - для паркету та гладких поверхонь, використовуйте насадку в позиції з витягнутою щіткою.

### Якщо шнур пошкоджується





- Шнур перестав з'являтися, бо перекрутився: розплутайте шнур і натисніть на кнопку змотування шнура.

Якщо проблема не зникає, зверніться до найближчого авторизованого сервісного центру Rowenta або до центру консультування споживачів Rowenta.

## ГАРАНТІЯ

- Цей пристрій призначено виключно для використання в приміщенні та в домашніх умовах; у випадку неправильного використання, що суперечить даній інструкції, виробник не несе жодної відповідальності і гарантію буде анульовано.
- Уважно прочитайте інструкцію перед першим використанням пристрою: використання, що суперечить даній інструкції звільняє компанію Rowenta від будь-якої відповідальності.

## ДЕ МОЖНА ПРИДБАТИ ДОДАТКОВІ ПРОДУКТИ

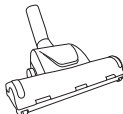
НАСАДКИ*	ВИКОРИСТАННЯ	ЗБЕРЕГАННЯ НАСАДКИ	МІСЦЕ ПРИДБАННЯ
Щітка для оббивки меблів (EASY BRUSH) 	Для очищення меблів.	Прикріпіть щітку для очищення меблів до кінця ручки	<b>Авторизовані сервісні центри Rowenta</b>
Насадка для видалення пилу з оббивки меблів 	Для очищення меблів.	Встановіть насадку для меблів до кінця ручки або труби	
Насадка для видалення пилу зі щілин 	Для видалення пилу зі щілин та важкодоступних місць	Прикріпіть насадку для видалення пилу зі щілин до кінця ручки або труби	
Насадка для паркету* 	Для делікатних поверхонь.	Прикріпіть насадку для паркету до кінця труби.	
Міні турбощітка 	Для глибокого очищення оббивки меблів.	Прикріпіть насадку міні турбощітку до кінця труби.	
Турбощітка 	Для видалення циток та шерсті тварин, килимів та килимків з поверхонь.	Прикріпіть турбощітку до кінця труби.	

## ЗАХИСТ ДОВКІЛЛЯ

- Відповідно до чинного законодавства, пристрій що вийшов з ладу не може використовуватися після того, як його викинули: вимкніть пристрій та відріжте шнур живлення перш ніж викидати пристрій..



### Захистімо довкілля разом!

- ① Ваш пристрій містить багато деталей, які можна переробити або повторно використати.

Віднесіть його до пункту переробки для правильної утилізації.

\* Залежно від моделі: це стосується деталей, характерних для певних моделей, або додаткових аксесуарів

## 安全指示

為確保安全，本產品已符合所有適用的標準和規例(低電壓指令、電磁相容指令、環境指令等等)。

本產品並非供身體、感官或智力弱能者或缺乏有關經驗和知識的人(包括兒童)使用，除非他們是在負責其安全的人士監督下使用或上述人士已就本產品的使用給予指示。兒童必需在監督下使用本產品，以確保不會將之用作戲耍。

本產品可供兒童使用，但必須年滿至少八歲，也可供缺乏有關經驗和知識的人、或身體、感官或智力弱能者使用，惟他們必需受過適當訓練和已獲知會使用時會涉及的風險。兒童不得將本產品用作戲耍。不得由兒童負責清潔及保養本產品，除非該童年滿至少八歲，並且在負責其安全的人士監督下進行。請將本產品及電源線放在八歲以下兒童接觸不到

的地方。

### 1 • 使用條款及條件

本吸塵機是電器產品：只應在正常情況下使用。請將本產品放在兒童接觸不到的地方，切勿開動吸塵機而不顧。

切勿將吸頭或吸管末端放近眼或耳。

切勿吸濕的平面、任何液體、熱的物質、超幼細物質(漿液、水泥或灰)、塊尖銳垃圾(玻璃)、有害產品(溶劑、化學物質)、腐蝕性產品(酸性物質、清潔用品)、易燃物質或爆炸性物質(主要含油或酒精的物質)。

切勿將本產品浸入水中，也不要潑水到本產品上。切勿將產品存放在戶外。

如果本產品除了出現明顯損毀或不能正常操作，切勿使用。假如出現以上情況，必需將本產品送交最近的認可服務中心或 Electrolux 的客戶服務部，切勿自行拆開。

### 2 • 電源

查核吸塵機的電壓是否跟您家的電壓相符

- 在以下情況下請關掉吸塵機，並且拔掉電源線(切勿拉扯電源線借力)
- 使用後隨即關機及拔線，
- 每次更換配件之前，
- 每次清潔或進行保養程序之前及更換濾隔之前。

若電源線損壞，切勿使用。

必須由認可服務中心更換吸塵機的捲線器和電源線，因為需要使用特別的工具維修才不會出現危險。

### 3 • 維修

必須由專家以原裝零件進行維修。用戶自行維修會引起危險，保用條款也會遭取銷。

## 說明

- 1 機蓋
- 2 揭蓋
- 3 搬運把手
- 4 電源線捲線腳踏掣
- 5 開關掣
- 6 輪
- 7 吸頭
- 8 出氣口
- 9 電子吸力控制器
- 10 a - 直立擺放  
b - 水平擺放
- 11 塵格
- 12 塵盒  
a - 把手  
b - 蓋  
c - 塵盒盤  
d - 開蓋夾
- 13 a - 塵隔  
b - 塵隔盒  
c - 塵隔盒開啟夾
- 14 高效濾網盒偵測器\*
- 15 高效濾網盒開啟夾
- 16 高效濾網盒(編號 ZR9023 01)  
a - 高效濾隔  
b - 泡膠濾隔
- 17 a - 馬達保護泡膠濾隔(RS-R73901)  
b - 馬達保護泡膠濾隔安裝位

## 配件

- 18 工效舒適的吸管  
a - 工效舒適臂\*  
b - 手動吸力控制器(吸力控制)  
c - 綜合傢具吸刷(方便刷)
- 19 金屬伸縮工效舒適吸管  
a - 旋式管(上鎖系統)  
b - 吸管調節鈕(伸縮系統)
- 20 適合各種地板的方形吸頭, 可調校兩種位置\*
- 21 適合各種地板的三角形吸頭, 可調校兩種位置\*
- 22 拼花地板吸頭\*
- 23 渦輪吸刷\*
- 24 迷你渦輪吸刷\*
- 25 隙縫吸頭\*
- 26 沙發吸頭\*

## 首次使用前

### 1 • 開封

將吸塵機拆封, 除掉所有標籤, 保留保用證, 首次使用吸灰塵之前請先細閱說明書。

### 2 • 建議和須知事項

每次使用之前都要將電源線全部拉出。切勿卡住電源線或讓電源線跟銳利的邊角磨擦。如果你使用拖板, 拖板必需狀況良好和配合吸塵機的電壓。拔掉電源線時切勿拉扯電線借力。沒有放塵盒(12)或放隔濾裝置(濾盒)切勿使用吸塵機。

為保護吸塵機, ROWENTA在機內置備安全系統, 系統可以偵測高效濾網濾盒。

搬動吸塵機時切勿拉扯電線借力, 一定要用搬運把手搬動。提起吸塵機時切勿拉扯電線借力。每次使用後必須即時關機及拔掉電源線。每次清潔或進行保養程序之前必須先關機及拔掉電源線。本吸塵機只可使用Rowenta的隔濾器。

本吸塵機只可使用Rowenta的原裝配件。請檢查是否所有隔濾裝置已經妥為安裝。若您買不到本吸塵機的配件或隔濾裝置, 請跟Rowenta的客戶服務部聯絡。

\*配件視乎型號: 這些配件是供某些型號使用, 或者可以另外購買。

## 使用

### 1 • 裝嵌配件各種個部分。

- 將吸管插入吸塵機的孔口(圖1)，旋轉便可裝妥。要拆除吸管，只要向相反方向旋轉再拉出便可(圖2)。
- 將金屬伸縮吸管插入粗端，直至聽見一聲咄響(圖3)(要拆出來時，按下管上的旋鈕再拉出便可)。
- 將適合各種地板的吸頭(20或21)\*插入金屬伸縮吸管的末端(圖4)。
- 利用伸縮系統將金屬伸縮吸管調校至所需的長度(圖5)。

將相應的配件插入金屬伸縮吸管的末端或粗端。

**警告：**更換任何配件之前必須先關掉吸塵機，並且拔掉電源線。

- 吸大小地毯：使用多種平面吸頭(20或21)並將之調校至縮入刷毛位置，也可以使用渦輪吸刷\*(吸纖維和動物毛)。
- 吸木地板和硬地板：使用多種平面吸頭(20或21)並將之調校至伸出刷毛位置。要達致最佳效果可以使用拼花地板吸頭\*。
- 吸角落和隱蔽位置：使用隙縫吸頭\*。
- 吸沙發和易損毀的表面：將沙發吸頭\*插入工效舒適吸管(方便刷)或者沙發吸頭\*。

**沒有放塵盒(12)或隔濾裝置(濾盒)切勿啟動吸塵機。**

## 清潔與保養

**重要事項：**進行任何保養程序之前請先關掉吸塵機，並且拔掉電源線。

### 1 - 清倒塵盒

**重要事項：**每次用完都要清倒塵盒。

- 將吸管從吸塵機的孔口拔掉(圖2)。
- 打開吸塵機的機蓋(圖15)。
- 利用把手將塵盒(12)從容格內拿出(圖16)。
- 倚著塵盒蓋的開蓋鈕(開)，拉起蓋(圖17)然後將整個塵盒拿出來(圖18)。
- 打開垃圾桶蓋清倒塵盒(圖19)。
- 將各部分插入適當的槽位(圖20)便可以將

### 2 • 插入插頭然後開動吸塵機。



將電源線全部拉出。插入插頭(圖6)再按下開關掣(圖7)。

註：您可以將吸塵機平放，也可以直立使用，特別是吸梯級或窗簾時。

調校吸力：

? 電子吸力控制鈕(圖8)

? 粗端的人手吸力控制器：推開調節滑塊以人手減低吸力，令吸頭不會吸附要清潔的表面(圖9)，例如薄窗簾或易損毀的表面等等。

- (MIN (最低))  適合吸易損布料(薄窗簾織物)
- (MID (中))  適合每天吸各種地板和不太頑固的污漬
- (MAX (最高))  適合吸硬地板、大小地毯和頑固污漬

### 3 • 存放和搬運吸塵機

使用後請按下開關腳踏掣關機和拔掉電源線(圖10)。請按下捲線腳踏掣(圖11)將電源線收回機內。直立擺放的話請將吸頭放在插放位置(圖12)。平放的話請將吸頭放在插放位置(圖13)。

這樣您便能以擺放的位置搬運吸塵機(圖14)。

塵盒放回蓋內，放好後向下推，直至聽見一聲咄響(圖21)。

- 將塵盒放回容格內(圖22)。

### 2 - 清潔塵盒和隔濾裝置

我們吸入的空氣可能含有致敏粒子：幼蟲和塵蟎糞便、黴菌、花粉、煙和動物廢物(毛、皮膚、唾液和尿液)。最細的粒子可能會進入呼吸系統的深處，或引起發炎而影響整個呼吸系統。

高效濾網(HEPA)可隔掉最細的粒子，釋放出清潔的空氣，令房間的空氣較未吸塵之前更清新。

\*配件視乎型號：這些配件是供某些型號使用，或者可以另外購買。

## 清潔與保養

**重要事項：**為改善吸塵機的性能，切記每三月清潔塵盒和隔濾裝置一次。

- 將吸管從吸塵機的孔口拔掉(圖2)。
- 打開吸塵機的機蓋(圖15)。
- 利用把手將塵盒(12)從容格拿出(圖16)。

### a. 清潔塵盒

- 倚著塵盒蓋的開蓋鈕(開)，拉起蓋(圖17)然後將整個塵盒拿出來(圖18)。
- 按下開鈕，然後從蓋將裝著塵隔的塵盒取出(圖23及24)。
- 將塵隔從塵盒取出(圖25)。
- 用清水沖洗塵隔(13a)、塵隔盒(13b)和塵盒蓋(12b)。您可以用性質溫和的肥皂清洗(圖26)。
- 用布抹乾(圖27)。
- 乾後將塵隔插入專用槽位放回盒內(圖28)，然後將整個裝置(13a + 13b)插入適當的槽位(圖29)放回塵盒蓋。放回時一直推入，直至聽見一聲啪響(圖30)。

### b. 清潔隔濾裝置

- 按下高效濾網盒的開啟夾(圖31)。
- 將高效濾網盒(16)從塵盒(12c)取出(圖32)。
- 將泡膠濾隔(16b)從高效濾網盒(16a)取出(16a)(圖33)。
- 在垃圾桶上輕拍高效濾隔(圖34)。
- 打開水龍頭用清水沖洗泡膠濾隔(16b)和高效濾隔(16a)，然後風乾十二小時(圖35)。

**注意：**清潔泡膠濾隔時請放在一般水龍頭下沖洗，避免用器具洗擦，以免損毀濾隔。

- 打開水龍頭用清水沖洗塵盒(12c)(圖36)，再用乾布抹乾。
- 乾後將泡膠濾隔(16b)重新放入高效濾網盒(16a)(圖37)。
- 將隔濾裝置(16a + 16b)插入專用槽位放回塵盒(12c)(圖38)。放回時一直推入，直至聽見一聲啪響(圖39)。

- 將各組件插入適當的槽位(圖20)便可放回盒內。放回時一直推入，直至聽見一聲啪響(圖21)。
- 將盒放回容格內(圖22)。

**重要事項：**請每年更換隔濾裝置一次。

## 3 - 更換隔濾裝置

高效濾網隔\*(編號ZR902301)可以在當地的零售店或我們的認可服務中心購買。

- 將吸管從吸塵機的孔口拔掉(圖2)。
- 打開吸塵機的機蓋(圖15)。
- 利用把手將塵盒(12)從容格拿出(圖16)。
- 按下高效濾網盒的開啟夾(圖40)。
- 將高效濾網盒(16)從塵盒(12c)取出(圖41)。
- 將舊濾網盒(16a + 16b)扔進垃圾桶(圖42)，更換新的濾網盒(圖43至44)。
- 將濾網盒放回容格內(圖22)。
- 蓋上吸塵機的蓋。

## 4 • 清潔吸塵機

用軟布抹乾淨吸塵機和配件(圖45)，切勿用清潔劑、腐蝕性或磨損性清潔產品。

\*配件視乎型號：這些配件是供某些型號使用，或者可以另外購買。

## 疑難排解

**重要事項：**吸塵機一旦操作異常，請用開關腳踏掣立刻關掉吸塵機才進行任何檢查。

### 倘吸塵機不能開動

- 吸塵機未接駁電源，請檢查是否已正確插上插頭。

### 倘吸塵機沒有吸力

- 可能有一項配件或吸喉局部堵塞了：請清理配件或吸喉的堵塞物。
- 蓋還未關好：檢查塵盒是否放置妥當並且關好蓋。

### 倘吸塵機的吸力減弱，發出巨大聲響或鳴響

- 可能有一項配件或吸喉局部堵塞了：請清理配件或吸喉的堵塞物。
- 容塵器已裝滿：清倒後清洗(參閱「清潔與保養」一章)
- 隔濾裝置已經飽和：清潔高效濾網盒(16)(參閱「清潔與保養」一章)。若問題持續請更換隔濾裝置(參閱「清潔與保養」一章)。
- 請確保塵盒(12)已妥為安放在塵盒盤(11)上。
- 手動吸力控制器(18b)打開了：關上手動吸力控制調節器。
- 電子吸力控制器(9)設定在最低水平：利用電子吸力控制器加強吸力(除非您要吸易損毀的布料)。

如果機蓋沒有關好(偵測器(14\*)會啟動)

- 檢查是否已放入高效濾網盒(16)，而且是否已經放置妥當。
- 請確保塵盒(12)已妥為安放在塵盒盤(11)上。

### 倘很難移動吸頭

- 開啟粗端上的手動吸力控制器(18b)，或者將電子吸力控制器(9)的按鈕推至最低(MIN)。
- 請確保吸頭(20或21)的位置適用於要吸的地板類型：
  - 吸大小地毯時縮入毛刷
  - 吸拼花地板和光滑地板<sup>(a)</sup>伸出毛刷

### 倘電源線無法全部拉出

- 電源線捲入<sup>(b)</sup>中會放緩：請再次拉出電源線然後按動<sup>(c)</sup>按鈕。

倘問題持續，請將吸塵機送往當地的Rowenta認可服務中心或跟Rowenta客戶服務部聯絡。

## 保用

- 本產品只供家居用途，若使用不當或不依照說明書指引使用，Rowenta可免除一切責任，而保用亦會取消。
- 首次使用本產品前務請細閱說明書：若不依照說明書的指引使用，Rowenta可免除一切責任。

\*配件視乎型號：這些配件是供某些型號使用，或者可以另外購買。



## 到哪裏購買配件

配件*	使用	安裝配件	購買地點
沙發吸頭 (方便刷) 	供清潔沙發用。	將沙發吸頭插入粗端的末端。	Rowenta認可服務中心
沙發吸刷 	供清潔沙發用。	將沙發吸刷插入粗端或吸管的末端。	
隙縫吸頭 	供清潔角落和隱蔽位置。	將隙縫吸頭刷插入粗端或吸管的末端。	
拼花地板吸頭 	供清潔易花的地板。	將拼花地板吸頭插入吸管的末端。	
迷你渦輪吸刷 	供深入清潔沙發布料。	將迷你渦輪吸刷插入吸管的末端。	
渦輪吸刷 	供吸除藏在大地毯內的動物毛和纖維。	將渦輪吸刷插入吸管的末端。	

## 環境

- 根據現行規例，所有不能再用的電器必須確保一定不能操作：因此，在棄置吸塵機之前必須先截斷電源和剪斷電源線。



請為環境著想！

- 本吸塵機含有很多可循環再造的寶貴物料，請棄置在當地的廢物收集站。

請棄置在當地的廢物收集站。

\*配件視乎型號：這些配件是供某些型號使用，或者可以另外購買。

# INTERNATIONAL GUARANTEE : COUNTRY LIST

			
الجزائر <b>ALGERIA</b>	CIJA 9 rue Puvis de Chavannes Saint Euquene Oran	1 an 1 year	<b>(0)41 28 18 53</b>
<b>ARGENTINA</b>	GRUPE SEB ARGENTINA S.A. Billinghurst 1833 3° C1425DTK Capital Federal Buenos Aires	2 años 2 years	<b>0800-122-2732</b>
ՀԱՅԱՍՏԱՆ <b>ARMENIA</b>	ՓԲԸ "Գրուպա ՄԵԲ", 125171, Մոսկվա, Լենինգրադյան խճուղի, 16A, շին.3	2 տարի 2 years	<b>(010) 55-76-07</b>
<b>AUSTRALIA</b>	GRUPE SEB AUSTRALIA PO Box 7535, Silverwater NSW 2128	1 year	<b>02 97487944</b>
ÖSTERREICH <b>AUSTRIA</b>	SEB ÖSTERREICH HmbH Campus 21 - Businesspark Wien Süd Liebermannstr. A02 702 2345 Brunn am Gebirge	2 Jahre 2 years	<b>01 866 70 299 00</b>
<b>BELGIQUE BELGIE</b> <b>BELGIUM</b>	GRUPE SEB BELGIUM - NV 25 avenue de l'Espérance - 1210 6220 Fleurus	2 ans 2 years	<b>070 23 31 59</b>
<b>БЕЛАРУСЬ</b> <b>BELARUS</b>	ЗАО «Група СЕБ-Беларусь», 125171, Москва, Ленинградское шоссе, д. 1 А, стр. 3	2 года 2 years	<b>017 2239290</b>
<b>BOSNA I</b> <b>HERCEGOVINA</b>	SEB Développement Federalno savništvo u BiH V. B. 100/II 71000 Sarajevo	2 godine 2 years	<b>Info-linija za potrošače 033 551 220</b>
<b>BRASIL</b> <b>BRAZIL</b>	SEB COMERCIAL DE PRODUTOS DOMÉSTICOS LTDA Rua Venâncio Aires, 433/437/447, Pompéia, São Paulo/SP	1 ano 1 year	<b>0800-119933</b>
<b>БЪЛГАРИЯ</b> <b>BULGARIA</b>	ГРУП СЕБ БЪЛГАРИЯ ЕООД Ул. Борово 52 Г, ет. 1, офис 1, 1680 София	2 години 2 years	<b>0700 10 330</b>
<b>CANADA</b>	GRUPE SEB CANADA 345 Passmore Avenue Toronto, ON M1V 3N8	1 an 1 year	<b>800-418-3325</b>
<b>CHILE</b>	GRUPE SEB CHILE Comercial Ltda Av. Providencia, 2331, piso 5, oficina 501 Santiago	2 años 2 years	<b>12300 209207</b>
<b>COLOMBIA</b>	GRUPE SEB COLOMBIA Apartado Aereo 172, Kilometro 1 Via Zipaquira Cajica Cundinamarca	2 años 2 years	<b>18000919288</b>
<b>HRVATSKA</b> <b>CROATIA</b>	SEB Développement S.A.S. Vodnjanska 26 10000 Zagreb	2 godine 2 years	<b>01 30 15 294</b>
<b>ČESKÁ REPUBLIK</b> <b>CZECH REPUBLIC</b>	GRUPE SEB ČR spol. s r. o. Jankovcova 1569/2c 170 00 Praha 7	2 roky 2 years	<b>731 010 111</b>

<b>DANMARK DENMARK</b>	GRUPE SEB NORDIC AS Tempovej 27 2750 Ballerup	2 ár 2 years	<b>44 663 155</b>
<b>DEUTSCHLAND GERMANY</b>	GRUPE SEB DEUTSCHLAND GmbH / KRUPS GmbH Herrnrainweg 5 63067 Offenbach	2 Jahre 2 years	<b>0212 387 400</b>
<b>EESTI ESTONIA</b>	GRUPE SEB POLSKA Sp. z o.o. ul. Bukowińska 22b 02-703 Warszawa	2 aastat 2 years	<b>5 800 3777</b>
<b>SUOMI FINLAND</b>	Groupe SEB Finland Kutojantie 7 02630 Espoo	2 Vuotta 2 years	<b>09 622 94 20</b>
<b>France Continentale</b> + Guadeloupe, Martinique, Réunion, Saint-Martin	GRUPE SEB FRANCE Service Consommateur Rowenta BP 15 69131 ECULLY CEDEX	1 an 1 year	<b>03 74 50 36 23</b>
<b>ΕΛΛΑΔΑ GREECE</b>	SEB GROUPE ΕΛΛΑΔΟΣ Α.Ε. Οδός Καβαλιεράτου 7 Τ.Κ. 145 64 Ν. Κηφισιά	2 χρόνια 2 years	<b>2106371251</b>
<b>香港 HONG KONG</b>	SEB ASIA Ltd. Room 903, 9/F, South Block, Skyway House 3 Sham Mong Road, Tai Kok Tsui Kowloon Hong-Kong	1 year	<b>852 8130 8998</b>
<b>MAGYARORSZÁG HUNGARY</b>	GRUPE SEB CENTRAL EUROPE Kft. Táviró köz 4 2040 Ecsődszőlős	2 év 2 years	<b>06 1 801 8434</b>
<b>INDONESIA</b>	GRUPE SEB INDONESIA (Representative office) Sudirman Plaza, Plaza Marein 8th Floor JL Jenderal Sudirman Kav 76-78, Jakarta 12910, Indonesia	1 year	<b>+62 21 5793 6881</b>
<b>ITALIA ITALY</b>	GRUPE SEB ITALIA S.p.A. Via Montefeltro, 4 20156 Milano	2 anni 2 years	<b>199207815</b>
<b>JAPAN</b>	GRUPE SEB JAPAN Co. Ltd. 1F Takanawa Muse Building, 3-14-13, Higashi Gotanda, Shinagawa-Ku, Tokyo 141-0022	1 year	<b>0570-077772</b>
<b>ҚАЗАҚСТАН KAZAKHSTAN</b>	ЖАҚ «Группа СЕБ- Восток» 125171, Мәскеу, Ленинградское шоссесі, 16А, 3 үйі	2 жыл 2 years	<b>727 378 39 39</b>
<b>한국어 KOREA</b>	(유)그룹 세브 코리아 서울시 종로구 서린동 88 서린빌딩 3층 110-790	1 year	<b>1588-1588</b>
<b>LATVIJA LATVIA</b>	GRUPE SEB POLSKA Sp. z o.o. ul. Bukowińska 22b, 02-703 Warszawa	2 gadi 2 years	<b>6 716 2007</b>
<b>LIETUVA LITHUANIA</b>	GRUPE SEB POLSKA Sp. z o.o. ul. Bukowińska 22b, 02-703 Warszawa	2 metai 2 years	<b>6 470 8888</b>

<b>LUXEMBOURG</b>	<p>GRUPE SEB BELGIUM SA NV 25 avenue de l'Espérance - ZI 6220 Fleurus</p>	<p>2 ans 2 years</p>	<b>0032 70 23 31 59</b>
<b>MACEDONIA</b>	<p>Groupe SEB Bulgaria EOOD Office 1, floor 1, 52G Borovo St., 1680 Sofia - Bulgaria ГРУП СЕБ БЪЛГАРИЯ ДООЕЛ Ул. Борово 52 Г, сп. 1, офис 1, 1680 София, България</p>	<p>2 години 2 years</p>	<b>(0)2 20 50 022</b>
<b>MALAYSIA</b>	<p>GRUPE SEB MALAYSIA SDN. BHD Unit No. 402-403, Level 4, Uptown 2, No. 2, Jalan SS21/37, Damansara Uptown, 47400, Petaling Jaya, Selangor D.E Malaysia</p>	<p>1 year</p>	<b>65 6550 8900</b>
<b>MEXICO</b>	<p>Groupe.S.E.B. México, S.A. DE C.V. Goldsmith 38 Desp. 401, Col. Polanco Delegación Miguel Hildalgo 11 560 México D.F.</p>	<p>1 año 1 year</p>	<b>(011800) 112 8325</b>
<b>MOLDOVA</b>	<p>ТОВ «Груп СЕБ Україна» 02121, Харківське шосе, 201-203, 3 поверх, Київ, Україна</p>	<p>2 ani 2 years</p>	<b>(22) 929249</b>
<b>NEDERLAND The Netherlands</b>	<p>GRUPE SEB NEDERLAND P Generatorstraat 6 3903 LJ Veenendaal</p>	<p>2 jaar 2 years</p>	<b>0318 58 24 24</b>
<b>NEW ZEALAND</b>	<p>GRUPE SEB NEW ZEALAND Unit E, Building 3, 195 Main Highway, Ellerslie, Auckland</p>	<p>1 year</p>	<b>0800 700 711</b>
<b>NORGE NORWAY</b>	<p>GRUPE SEB NORDIC AS Arnpovej 27 2700 Ballerup</p>	<p>2 år 2 years</p>	<b>815 09 567</b>
<b>PERU</b>	<p>GRUPE SEB Perú Av. Camino Real N° 111 of. 805 B San Isidro - Lima</p>	<p>1 año 1 year</p>	<b>441 4455</b>
<b>POLSKA POLAND</b>	<p>GRUPE SEB POLSKA Sp. z o.o. ul. Bukowińska 22b 02-703 Warszawa</p>	<p>2 lata 2 years</p>	<b>0801 300 422</b> koszt jak za połączenie lokalne
<b>PORTUGAL</b>	<p>GRUPE SEB IBÉRICA SA Urb. da Matinha Rua Projectada à Rua 3 Bloco 1 - 3° B/D 1950 - 327 Lisboa</p>	<p>2 anos 2 years</p>	<b>808 284 735</b>
<b>REPUBLIC OF IRELAND</b>	<p>GRUPE SEB IRELAND Unit B3 Aerodrome Business Park, College Road, Rathcoole, Co. Dublin</p>	<p>1 year</p>	<b>01 677 4003</b>
<b>ROMÂNIA ROMANIA</b>	<p>GRUPE SEB ROMÂNIA Str. Daniel Constantin nr. 8 010632 Bucuresti</p>	<p>2 ani 2 years</p>	<b>0 21 316 87 84</b>
<b>РОССИЯ RUSSIA</b>	<p>ЗАО «Группа СЕБ-Восток», 125171, Москва, Ленинградское шоссе, д. 16А, стр. 3</p>	<p>2 года 2 years</p>	<b>495 213 32 37</b>
<b>SRBIJA SERBIA</b>	<p>SEB Developpement Đorđa Stanojevića 11b 11070 Novi Beograd</p>	<p>2 godine 2 years</p>	<b>060 0 732 000</b>

<b>SINGAPORE</b>	GRUPE SEB SINGAPORE Pty Ltd. 59 Jalan Pemimpin, #04-01/02 L&Y Building Singapore 577218	1 year	<b>65 6550 8900</b>
<b>SLOVENSKO SLOVAKIA</b>	GRUPE SEB Slovensko, spol. s r.o. Rybničná 40 831 06 Bratislava	2 roky 2 years	<b>233 595 224</b>
<b>SLOVENIJA SLOVENIA</b>	SEB d.o.o Gregorčičeva ulica 6 2000 MARIBOR	2 leti 2 years	<b>02 234 94 90</b>
<b>ESPAÑA SPAIN</b>	GRUPE SEB IBÉRICA S.A. C/ Almogàvers, 119-123, Complejo Ecourban 08018 Barcelona	2 años 2 years	<b>902 31 25 00</b>
<b>SVERIGE SWEDEN</b>	TEFAL SVERIGE SUBSIDIARY OF GROUP SEB NORDIC Truckvägen 14 A, 194 52 Upplands Väsby	2 år 2 years	<b>+46 8 594 213 30</b>
<b>SUISSE CHWEIZ SWITZERLAND</b>	GRUPE SEB SCHWEIZ GmbH Thurgauerstrasse 105 8152 Glattbrugg	2 ans 2 Jahre 2 years	<b>044 837 18 40</b>
<b>TAIWAN</b>	SEB ASIA Ltd. Taiwan Branch 4F., No. 37 Dexing W. Rd., Shilin Dist., Taipei City 11156 Taiwan (R.O.C.)	1 year	<b>886-2-2833 3716</b>
<b>THAILAND</b>	GRUPE SEB THAILAND 2034/66 Italthai Tower, 14 <sup>th</sup> Floor, n° 14-02 New Phetchaburi Road, Bangkapi, Huaywang, Bangkok,	2 years	<b>662 351 8911</b>
<b>TÜRKIYE TURKEY</b>	GRUPE SEB ISTANBUL AS Beybirlik Plaza Dereboyu Cad. Eyyüphan Sok. No: 28 K.12 Maslak	2 YIL 2 years	<b>216 444 40 50</b>
<b>U.S.A.</b>	GRUPE SEB USA 121 Eden Road Millville, NJ 08332	1 year	<b>800-769-3682</b>
<b>Україна UKRAINE</b>	ТОВ «Груп СЕБ Україна» 02121, Харківське шосе, 201-203, 3 поверх, Київ, Україна	2 роки 2 years	<b>044 492 06 59</b>
<b>UNITED KINGDOM</b>	GRUPE SEB UK LTD Riverside House, Riverside Walk Windsor, Berkshire, SL4 1NA	1 year	<b>0845 602 1454</b>
<b>VENEZUELA</b>	GRUPE SEB VENEZUELA Av Eugenio Mendoza, Centro Letonia, Torre ING Bank, Piso 15, Ofc 155 Urb. La Castellana, Caracas	2 años 2 years	<b>0800-7268724</b>
<b>VIETNAM</b>	Vietnam Fan Joint Stock Company 25 Nguyen Thi Nho Str, Ward 9, Tan Binh Dist, HCM city	1 year	<b>+84-8 38644037 +84-8 38645830</b>



**: [www.rowenta.com](http://www.rowenta.com)**

# ROWENTA INTERNATIONAL

## GUARANTEE

**Date of purchase:** . . . . . / Date d'achat / Fecha de compra / Data da compra / Data d'acquisto / Kaufdatum / Aankoopdatum / Købsdato / Inkøpsdatum / Kjøpsdato / Ostopäivä / Data zakupu / Data vânzării / Įsigijimo data/ Ostukuupäev / Datum nakupa / Sorozatszám / Dátum nákupu / Pirkuma datums / Datum Kupovine / Datum kupnje / Data cumpărării / Datum nákupu / Tarikh pembelian / Tanggal pembelian / Ngày mua hàng / Satın alma tarihi / Дата продажи / Дата на закупване / Датум на купување / Сатылған мерзімі / Ημερομηνία αγοράς / Ψαδωνρη ορη / วันซื้อ / 購買日期 / 購入日 / 구입 일자 / التاريخ / تاريخ خري

**Product reference:** . . . . . / Référence du produit / Referencia del producto / Nome do produto / Tipo de prodotto / Typnummer des Gerätes / Artikelnummer van het apparaat / Referencenummer / Produktreferens / Artikelnummer / Typnumero / referencja produktu / Model / Gaminio numeris / Toote viitenumber / Tip parata / Vásárlás kelte / Typ výrobku / Produkta atsauces numurs / Model proizvoda / Oznaka proizvoda / Cod produs / Produk rujukan / Referensi produk / Mã sản phẩm/ Ürün kodu / Модель / Модель / Модел на уреда / Модели / Κωδικός προϊόντος / Униці / รุ่นผลิตภัณฑ์ / 產品型號 / 產品レファレンス番号 / 제품명 / مرجع كامل محصول / مرجع المنتج الكامل

**Retailer name and address:** . . . . . / Nom et adresse du vendeur / Nombre y dirección del minorista / Nome und reço do revendedor / Nome e indirizzo del negozio / Name und Anschrift des Händlers / Naam en adres van de dealer / Forhandler navn & adresse / Återförsäljarens namn och adress / Forhandler navn og adresse / Jälleenmyyjän nimi ja osoite / nazwa i adres sprzedawcy / Numele și adresa vânzătorului / Parduotuvės pavadinimas ir adresas / Müüja kauplus ja aadress / Naziv in naslov trgovine / Tipusszám / Názov a adresa predajcu / Veikala nosaukums un adrese / Naziv i adresa malprodaje / Naziv i adresa prodavca / Naziv i adresa prodajnog mjesta / Nume i adresă vânzător / Název a adresa prodejece / Nama dan alamat peruncit / Nama Toko Penjual dan alamat / Tên và địa chỉ cửa hàng bán/ Satıcı firmanın adı ve adresi / Название и адрес продавца / Назва і адреса продавця / Търговки обект / Назив и адреса на продавач / Сатушының аты және мекен-жайы / Επωνυμία και διεύθυνση καταστήματος / Ψάδωνρη υπψψψψψψ u huugén / ชื่อและที่อยู่ของห้าง/ร้านที่ชื่อ / 零售商的店名和地址 / 販売店の(前) 任所/소매점 이름과 주소 / نام درس خرده فروش / اسم بائع التجزئة و عنوانه

**Distributor stamp** . . . . . / Cachet distributeur / Sello del distribuidor / Carimbo do revendedor / Timbro del negozio / Händlerstempel / Stempel van de dealer / Forhandler stempel / Återförsäljarens stämpel / Forhandler stempel / Jälleenmyyjän leima / pieczęć sprzedawcy / Ștampila vânzătorului / Antspaudas / Tempel / Žig trgovine / Eladó neve, címe/ Razítko predajcu / Zímogs / Pečat maloprodaje/ Pečat prodavca / Pečat prodajnog mjesta / Ștampila vânzătorului/ Razítko prodejece/ Cap peruncit / Cap dari Toko Penjual / Cửa hàng bán đóng dấu/ Satıcı Firmanın Kaşesi / Печать продавца / Печатка продавця / Печат на търговския обект / Печат на продавницата / Сатушының мөрі / Σφραγίδα καταστήματος / Ψαδωνρηη ηψηηηη / ตราประทับของห้าง/ร้านที่ชื่อ / 零售商的蓋印 / 販売店印/소매점 직인 / ختم بائع التجزئة / مهر خرده فرو