

Rowenta®

COMPACT FORCE
CYCLONIC

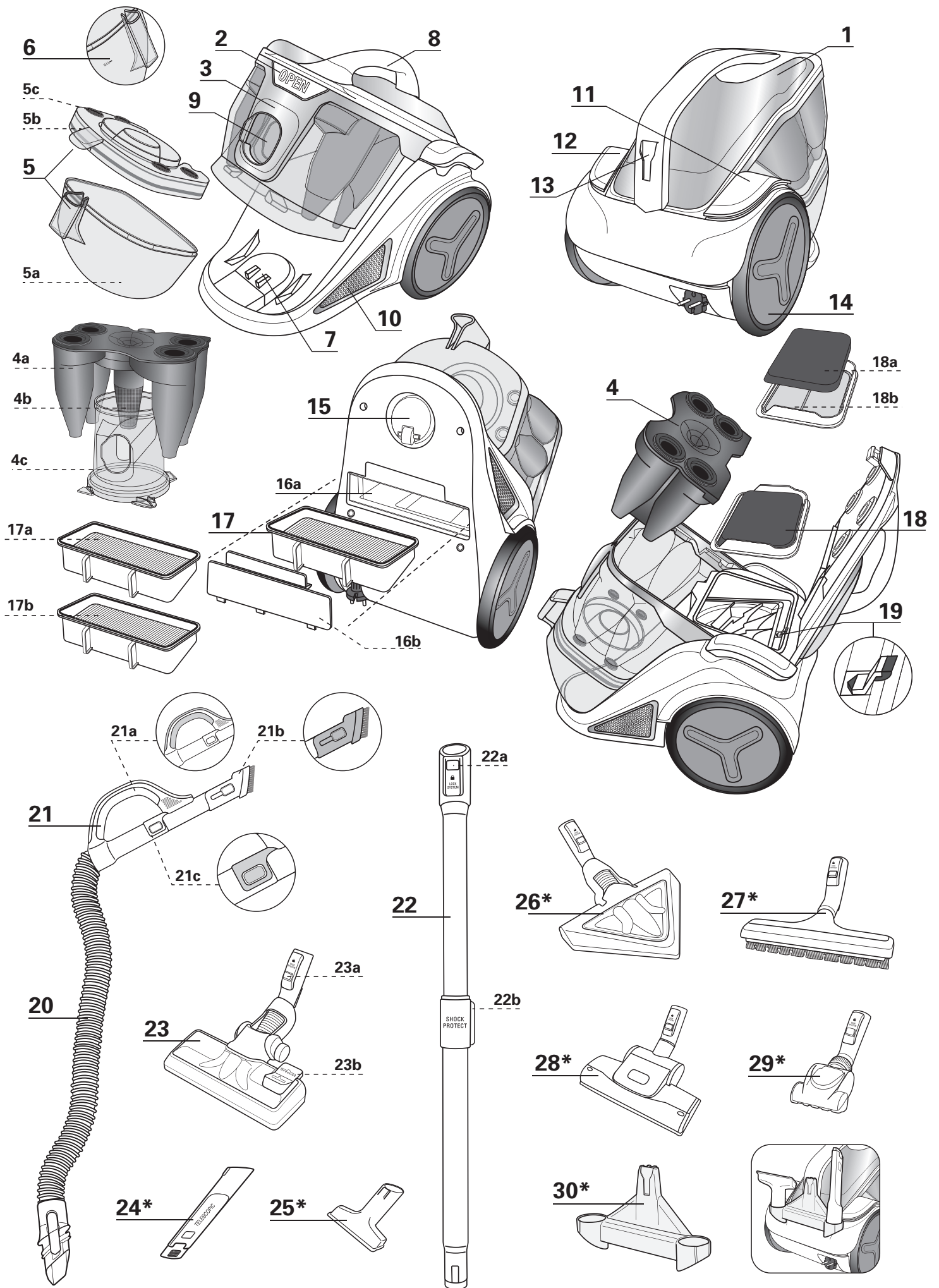

RO78xx serie
www.rowenta.com



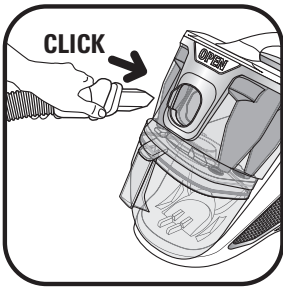

fig. 1

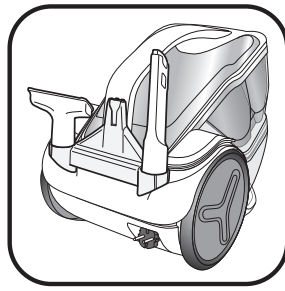

fig. 2

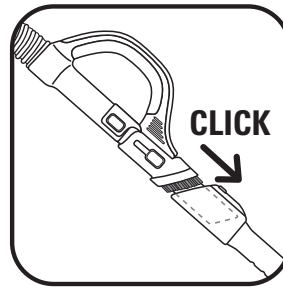

fig. 3

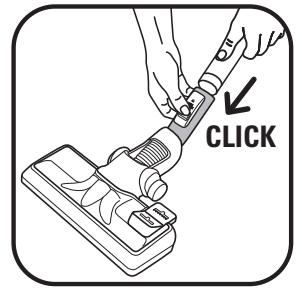

fig. 4

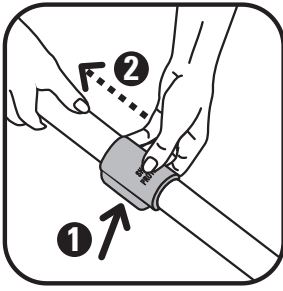

fig. 5



fig. 6

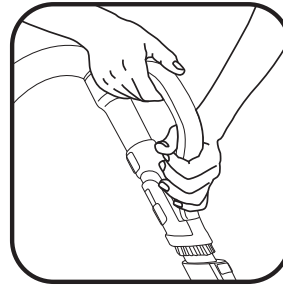

fig. 7

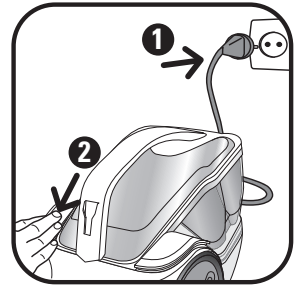

fig. 8

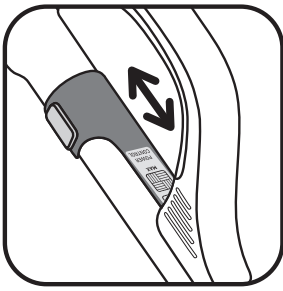

fig. 9

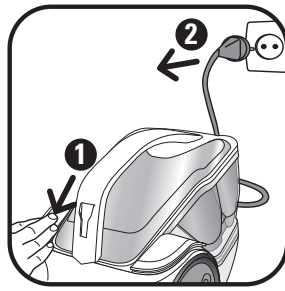

fig. 10

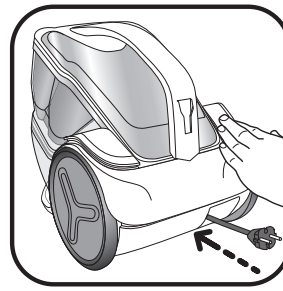

fig. 11

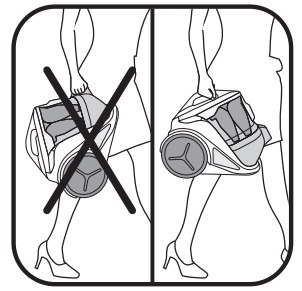

fig. 12

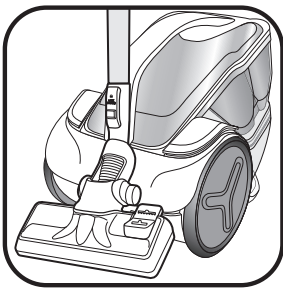

fig. 13

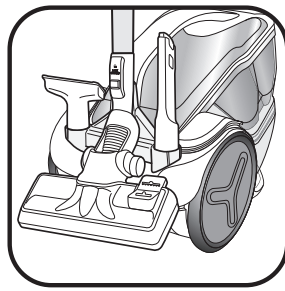

fig. 14



fig. 15

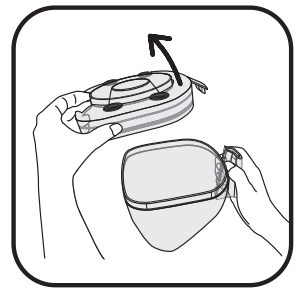

fig. 16



fig. 17



fig. 18

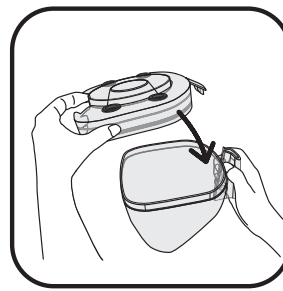

fig. 19



fig. 20



fig. 21

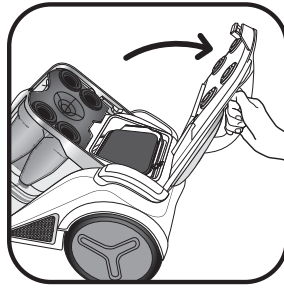

fig. 22

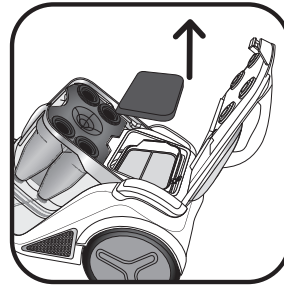

fig. 23

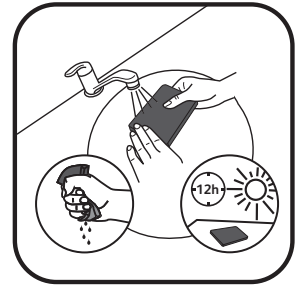

fig. 24

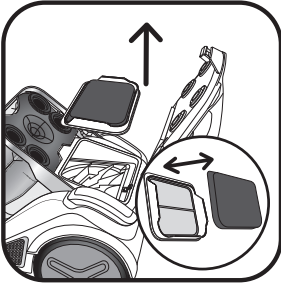

fig. 25

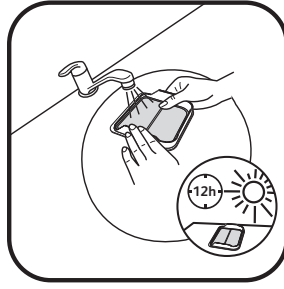

fig. 26

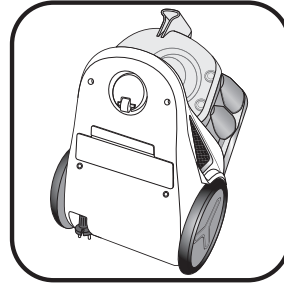

fig. 27

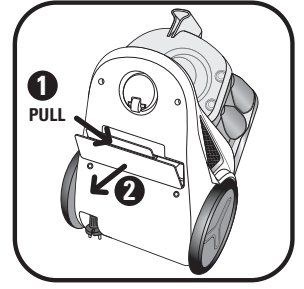

fig. 28

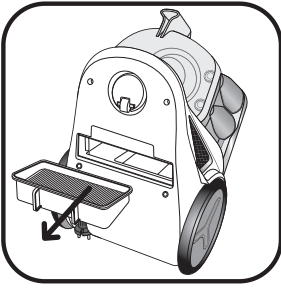

fig. 29



fig. 30

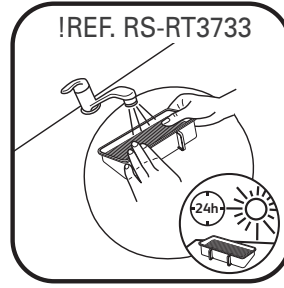

fig. 31

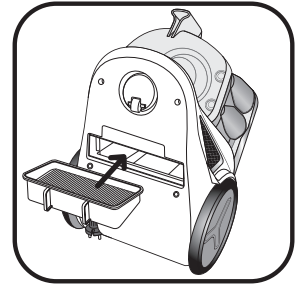

fig. 32

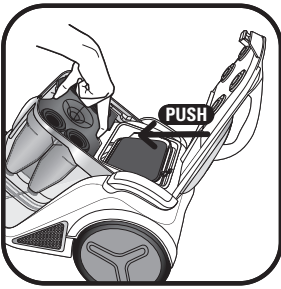

fig. 33

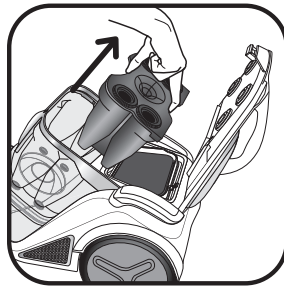

fig. 34

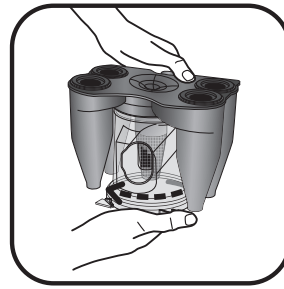

fig. 35

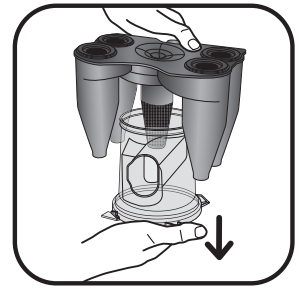

fig. 36

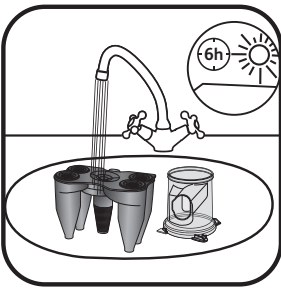

fig. 37

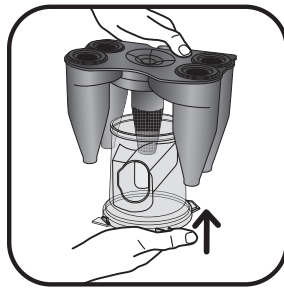

fig. 38

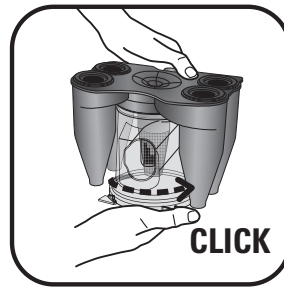

fig. 39



fig. 40

SOMMAIRE	Page
GARANTIE	2
CONSEILS DE SÉCURITÉ	2
1. Conditions d'utilisation	2
2. Alimentation électrique	2
3. Réparations	2
DESCRIPTION DE L'APPAREIL	2
AVANT LA PREMIÈRE UTILISATION	3
1. Déballage	3
2. Conseils et précautions	3
UTILISATION	3
1. Assemblage des éléments de l'appareil	3
2. Branchement du cordon et mise en marche de l'appareil	4
3. Rangement et transport de l'appareil	4
NETTOYAGE ET MAINTENANCE	4
1. Vidage du bac à poussière	4
2. Lavage du filtre mousse noir	4
3. Nettoyage du microfiltre	4
4. Nettoyage du filtre HEPA ref. ZR9020.01*	5
5. Nettoyage du filtre HEPA lavable* ref. RS-RT3733 *	5
6. Nettoyage du système de séparation air/poussière	5
7. Nettoyez votre aspirateur	5
DÉPANNAGE	5
OÙ ACHETER LES ACCESSOIRES	6
MISE AU REBUT / ENVIRONNEMENT	6

GARANTIE

• Cet appareil est uniquement réservé à un usage ménager et domestique ; en cas d'utilisation non appropriée ou non conforme au mode d'emploi, aucune responsabilité ne peut engager la marque et la garantie est annulée.

• Lisez attentivement le mode d'emploi avant la première utilisation de votre appareil : une utilisation non conforme au mode d'emploi dégraderait Rowenta de toute responsabilité.

CONSEILS DE SÉCURITÉ

Pour votre sécurité, cet appareil est conforme aux normes et réglementations applicables (Directives Basse Tension 2006/95/CE, Compatibilité Electromagnétique 2004/108/CE, Environnement,...).

1 • Conditions d'utilisation

Votre aspirateur est un appareil électrique : il doit être utilisé dans des conditions normales d'utilisation.

Utilisez et rangez l'appareil hors de portée des enfants.

Ne laissez jamais l'appareil fonctionner sans surveillance.

Ne tenez pas le suceur ou l'extrémité du tube à portée des yeux et des oreilles.

N'aspirez pas de surfaces mouillées, de liquides quelle que soit leur nature, de substances chaudes, de substances ultrafines (plâtre, ciment, cendres...), de gros débris tranchants (verre), de produits nocifs (solvants, décapants...), agressifs (acides, nettoyeurs ...), inflammables et explosifs (à base d'essence ou d'alcool).

Ne plongez jamais l'appareil dans l'eau, ne projetez pas d'eau sur l'appareil et ne l'entrez pas à l'extérieur.

N'utilisez pas l'appareil : s'il est tombé et présente des détériorations visibles ou des anomalies de fonctionnement. Dans ce cas, n'ouvrez pas l'appareil mais envoyez-le au Centre Service Agréé le plus proche ou contactez le service consommateurs Rowenta.

Cet appareil n'est pas prévu pour être utilisé par des personnes (y compris les enfants) dont les capacités physiques, sensorielles ou mentales sont réduites, ou des personnes dénuées d'expérience ou de connaissance, sauf si elles ont pu bénéficier, par l'intermédiaire d'une personne responsable de leur sécurité, d'une surveillance ou d'instructions préalables concernant l'utilisation de l'appareil.

Il convient de surveiller les enfants pour s'assurer qu'ils ne jouent pas avec l'appareil.

Cet appareil peut être utilisé par des enfants âgés de 8 ans et plus et les personnes manquant d'expérience et de

connaissances ou dont les capacités physiques, sensorielles ou mentales sont réduites, si elles ont été formées et encadrées quant à l'utilisation de manière sûre et connaissent les risques encourus. Les enfants ne doivent pas jouer avec l'appareil. Le nettoyage et l'entretien par l'utilisateur ne doit pas être fait par des enfants à moins qu'ils ne soient âgés de 8 et plus et supervisés. Tenir l'appareil et son cordon hors de la portée des enfants de moins de 8 ans

2 • Alimentation électrique

Vérifiez que la tension d'utilisation (voltage) de votre aspirateur corresponde bien à celle de votre installation.

Arrêtez et débranchez l'appareil en retirant la prise de courant, sans tirer sur le cordon : immédiatement après utilisation, avant chaque changement d'accessoires, avant chaque nettoyage, entretien ou changement de filtre.

N'utilisez pas l'appareil si le cordon d'alimentation est endommagé. L'ensemble enrouleur et cordon de votre aspirateur doit être remplacé impérativement par un Centre Service Agréé car des outils spéciaux sont nécessaires pour effectuer toute réparation afin d'éviter un danger.

Important : la prise de secteur doit être protégée par un fusible d'au moins 16A. Si Le disjoncteur se déclenche lors de la mise en marche de l'appareil, ceci peut être dû au fait que d'autres appareils électriques d'une puissance connectée élevée sont branchés en même temps sur le même circuit électrique. Le déclenchement du disjoncteur peut être évité en réglant l'appareil sur la faible puissance avant de le mettre en marche et en le réglant ensuite sur une puissance supérieure.

3 • Réparations

Les réparations ne doivent être effectuées que par des spécialistes avec des pièces détachées d'origine.

Réparer un appareil soi-même peut constituer un danger pour l'utilisateur et annule la garantie.

DESCRIPTION

- | | |
|---|--|
| <ol style="list-style-type: none"> 1 Capot de l'aspirateur 2 Bouton d'ouverture du capot 3 Fronton 4 Système de séparation air/poussière <ol style="list-style-type: none"> a - Séparateur avec cônes b - Grille de séparation air/poussière c - Compartiment de séparation 5 Bac à poussière <ol style="list-style-type: none"> a - Bac principal b - Bac poussières fines c - Joints du bac à poussière 6 Niveau max de remplissage du bac à poussière 7 Logement du bac à poussière 8 Poignée de transport 9 Ouverture d'aspiration 10 Grille sortie d'air | <ol style="list-style-type: none"> 11 Pédale enrouleur du cordon 12 Pédale Marche / Arrêt 13 Position parking 14 Roues 15 Roulette multidirectionnelle 16 a - Logement filtre HEPA 16 b - Trappe d'accès au filtre HEPA 17 Filtre HEPA, selon modèle : <ol style="list-style-type: none"> a - Filtre HEPA* (ref ZR9020.01) b - Filtre HEPA* lavable (ref RS-RT3733) 18 Cassette filtration (ref RS-RT3732) <ol style="list-style-type: none"> a - Filtre mousse noir b - Microfiltre 19 Système de présence de la cassette filtration (18) |
|---|--|

* Selon modèles : il s'agit d'équipements spécifiques à certains modèles ou d'accessoires disponibles en option.

DESCRIPTION

Accessoires

- 20 Flexible avec crosse ERGO COMFORT (21)
- 21 a - Crosse ergonomique ERGO COMFORT
b - Brosse intégrée (EASY BRUSH)
c - Variateur mécanique de puissance (POWER CONTROL)
- 22 Tube télescopique métal ERGO COMFORT
a - Système de verrouillage crosse/tube (LOCK SYSTEM)
b - Bouton de réglage du tube (TELESCOPIC SYSTEM)
- 23 Suceur tous sols ERGO COMFORT
a - Système de verrouillage tube/suceur (LOCK SYSTEM)
- b - Bouton 2 positions : brosse rentrée pour tapis et moquettes / brosse sortie pour parquets et sols lisses.
- 24 Suceur fente télescopique*
- 25 Suceur ameublement*
- 26 Suceur parquet Delta*
- 27 Suceur parquet rectangulaire*
- 28 Turbobrosse*
- 29 Mini Turbobrosse*
- 30 Support accessoires*

AVANT LA PREMIÈRE UTILISATION

1 • Déballage

Déballer votre appareil et débarrassez-le de toutes les étiquettes éventuelles, conservez votre bon de garantie et lisez attentivement le mode d'emploi avant la première utilisation de votre appareil.

2 • Conseils et précautions

Avant chaque utilisation, le cordon doit être déroulé complètement. Ne le coincez pas et ne le passez pas sur des arêtes tranchantes.

Si vous utilisez une rallonge électrique, assurez-vous qu'elle est en parfait état et de section adaptée à la puissance de votre aspirateur. Ne débranchez jamais l'appareil en tirant sur le cordon.

Ne déplacez pas l'aspirateur en tirant sur le cordon, l'appareil doit être déplacé par sa poignée de transport. N'utilisez pas le cordon ou le flexible pour soulever l'appareil.

Arrêtez et débranchez votre aspirateur après chaque utilisation. Arrêtez et débranchez toujours votre aspirateur avant l'entretien ou le nettoyage.

Votre aspirateur est équipé d'une protection qui évite la surchauffe du moteur. Dans certains cas (utilisation de la crosse sur fauteuils, sièges,...) la protection se déclenche et l'appareil peut émettre un bruit inhabituel et sans gravité.

N'utilisez que des accessoires et des filtres d'origine Rowenta.

Vérifiez que tous les filtres sont bien en place.

Ne faites jamais fonctionner votre aspirateur, sans système de filtration (mousse, microfiltre et filtre).

Ne remettez jamais la mousse et le microfiltre dans l'appareil tant qu'ils ne sont pas complètement secs.

En cas de difficultés pour obtenir les accessoires et les filtres pour cet aspirateur, contactez le service consommateurs Rowenta.

UTILISATION

1 • Assemblage des éléments de l'appareil

Clipsez l'embout du flexible dans l'entrée d'aspiration située sur le devant de l'appareil (fig.1). *Pour le retirer, déclipsez l'embout à l'aide du clip et tirez.*

Fixez éventuellement le support accessoires sur l'encoche de la position parking située à l'arrière de l'aspirateur (fig.2) et rangez les accessoires dessus.

IMPORTANT ! Si le support accessoires* (30) est positionné à l'arrière de l'appareil, il est impératif de le retirer afin de pouvoir ouvrir le capot (1) de l'aspirateur.

- Emboîtez le tube télescopique métal à l'extrémité de la crosse jusqu'à ce que vous entendiez un 'clic' de verrouillage (fig.3). *Pour le déboîter, appuyez sur le bouton de verrouillage du tube et retirez-le.*

- Emboîtez le suceur tous sols (23) à l'extrémité du tube télescopique métal jusqu'à ce que vous entendiez un 'clic'

de verrouillage (fig.4). *Pour le déboîter, appuyez sur le bouton de verrouillage du suceur et retirez-le.*

- Réglez le tube télescopique métal à la longueur désirée à l'aide du système télescopique (TELESCOPIC SYSTEM) (fig.5).

Emboîtez l'accessoire qui convient à l'extrémité du tube télescopique métal ou de la crosse :

- Pour les tapis et moquettes : utilisez le suceur tous sols en position brosse rentrée ou la Turbobrosse* (fibres et poils d'animaux).

- Pour les parquets et sols lisses : utilisez le suceur tous sols en position brosse sortie ou, pour un meilleur résultat, utilisez le suceur parquet*.

- Pour les recoins et les endroits difficiles : utilisez le suceur fente télescopique*.

- Pour les meubles et les surfaces fragiles : utilisez la brosse intégrée à la crosse (EASY BRUSH) ou le suceur ameublement*.

ATTENTION Arrêtez et débranchez toujours votre aspirateur avant de changer d'accessoires.

* Selon modèles : il s'agit d'équipements spécifiques à certains modèles ou d'accessoires disponibles en option.

UTILISATION

CONSEILS ERGONOMIQUES

Chaîne ERGO COMFORT

Ergonomique, la chaîne ERGO COMFORT a été conçue pour faciliter et améliorer le confort de l'utilisateur lors du passage de l'aspirateur.

Pour éviter de courber le dos et afin de garantir une posture droite, veillez à :

1. Régler la longueur du tube télescopique métal ERGO COMFORT selon votre morphologie (fig.6).
2. Placer votre deuxième main à l'avant de la poignée de la crosse ERGO COMFORT (fig.7).

2 • Branchement du cordon et mise en marche de l'appareil

Déroulez complètement le cordon, branchez votre aspirateur et appuyez sur la pédale Marche / Arrêt (fig.8).

ATTENTION Ne faites jamais fonctionner votre aspirateur, sans système de filtration (mousse, microfiltre et filtre).

NETTOYAGE ET MAINTENANCE

L'air que nous respirons contient des particules qui peuvent être allergènes : les larves et déjections d'acariens, les moisissures, le pollen, les fumées et les résidus animaux (poils, peau, salive, urine). Les particules les plus fines pénètrent profondément dans l'appareil respiratoire où elles peuvent provoquer une inflammation et altérer la fonction respiratoire dans son ensemble.

Les filtres (H)EPA (High Efficiency Particulate Air Filter, c'est-à-dire filtres de (Haute) Efficacité pour les Particules Aériennes, permettent de retenir les particules les plus fines.

Grâce au filtre (H)EPA, l'air rejeté dans la pièce est plus sain que l'air aspiré.

IMPORTANT Arrêtez et débranchez toujours votre aspirateur avant l'entretien ou le nettoyage. Vérifiez et nettoyez régulièrement l'ensemble de votre aspirateur et les différents filtres.

ATTENTION Ne faites jamais fonctionner votre aspirateur sans système de filtration (mousse, microfiltre et filtre).

1 • Videz le bac à poussière (5)



Après chaque utilisation, videz le bac à poussière comme suit :

Prenez le bac à poussière par la poignée et tirez-le (fig.15). Séparez le bac à poussière fines (5b) du bac principal (5a) (Fig.16). Videz le bac principal au dessus d'une poubelle (Fig.17) puis videz le bac à poussière fines (5b) (Fig.18).

Nettoyez les joints du bac à l'aide d'un chiffon.

Repositionnez le bac à poussière fines sur le bac principal (Fig.19) puis remettez le bac à poussière en place (fig.20).

Réglez la puissance d'aspiration avec le variateur mécanique de puissance* à la croise (fig.9) :

- Position  (MIN) pour l'aspiration des tissus délicats (voilages, textiles)
- Position  (Moyenne) pour l'aspiration quotidienne de tous types de sols, en cas de faible salissure
- Position  (MAX) pour l'aspiration des sols durs (carrelage, parquet, ...) et des tapis et moquettes en cas de fort encrassement.

3 • Rangement et transport de l'appareil

Après utilisation, arrêtez votre aspirateur en appuyant sur la pédale Marche / Arrêt et débranchez-le (fig.10). Rangez le cordon en appuyant sur la pédale enrouleur de cordon (fig.11).

Grâce à sa poignée (8), transportez facilement votre aspirateur. Ne transportez pas votre appareil en le prenant par la poignée du bac à poussière (fig.12).

Lorsque vous rangez votre aspirateur, placez le tube dans son rangement à l'arrière de votre appareil (fig.13). Il n'est pas nécessaire d'enlever le support accessoire (30) pour ranger la chaîne d'accessoires (Fig.14).

ATTENTION Ne jamais dépasser le niveau max (6) mentionné sur le bac à poussière.

2 • Lavez le filtre mousse noir (18a)

IMPORTANT Tous les 6 mois ou quand l'aspiration n'est plus satisfaisante, lavez le filtre mousse noir.

Appuyez sur le bouton d'ouverture du capot (fig.21). Faites basculer le capot vers l'arrière (fig.22).

Retirez le filtre mousse noir (fig.23) puis lavez-le et essorez-le (fig.24). Laissez-le sécher au moins 12H avant de le replacer.

ATTENTION Laissez complètement sécher ce filtre mousse noir et veillez à ce qu'il soit bien sec avant de le remettre en place dans l'appareil.

Remplacez le filtre mousse noir et refermez le capot.

3 • Nettoyez le microfiltre (18b)

IMPORTANT Tous les 6 mois, lavez le microfiltre.

Appuyez sur le bouton d'ouverture du capot (fig.21). Faites basculer le capot vers l'arrière (fig.22).

Retirez la cassette filtration (18) puis séparez le filtre mousse noir (18a) du microfiltre (18b) (fig.25).

Lavez le microfiltre (fig.26). Laissez-le sécher au moins 12H avant de le replacer.

ATTENTION Laissez complètement sécher le microfiltre et veillez à ce qu'il soit bien sec avant de le remettre en place dans l'appareil.

Remplacez le microfiltre puis le filtre mousse noir et refermez le capot.

* Selon modèles : il s'agit d'équipements spécifiques à certains modèles ou d'accessoires disponibles en option.

NETTOYAGE ET MAINTENANCE

ATTENTION Votre appareil est équipé d'un système de sécurité de présence (19) de la cassette filtration : le couvercle ne pourra se refermer sans la cassette filtration (18a+18b).

La cassette de filtration ref. RS-RT3732 (18a+18b) est disponible chez votre revendeur ou dans les Centres Service Agréés.

IMPORTANT Si après nettoyage du filtre mousse noir et du microfiltre votre aspirateur ne retrouve pas ses performances, nettoyez le filtre HEPA.

4 • Nettoyez le filtre HEPA ref ZR9020.01* (17a)

Otez si besoin le support accessoires (30)* puis positionnez l'aspirateur en position verticale (Fig.27).

Ouvrez la trappe d'accès au filtre HEPA (Fig.28)

Retirez le filtre HEPA de son logement (fig.29). Nettoyez le filtre HEPA en le tapotant légèrement au dessus d'une poubelle (fig.30). Remplacez-le dans son logement (Fig.32). Remettez la trappe jusqu'à ce vous entendiez le clic de verrouillage).

IMPORTANT Remplacez le filtre HEPA tous les 12 mois. Le filtre HEPA (ref ZR9020.01) est disponible chez votre revendeur ou dans les Centres Service Agréés.

5 • Lavez le filtre HEPA lavable* ref. RS-RT3733* (17b)

Attention ! : ce lavage est réservé exclusivement au filtre HEPA ref RS-RT3733*

Otez si besoin le support accessoires (30)* puis positionnez l'aspirateur en position verticale (Fig.27)

Ouvrez la trappe d'accès au filtre HEPA (Fig.28)

Retirez le filtre HEPA de son logement (fig.29).

Tapotez le filtre HEPA au dessus d'une poubelle (Fig.30), passez-le ensuite sous l'eau claire puis laissez sécher au moins 24H (Fig.31) (veillez à ce que le filtre soit bien sec avant de le remettre en place).

DÉPANNAGE

IMPORTANT Dès que votre aspirateur fonctionne moins bien et avant toute vérification arrêtez-le en appuyant sur la pédale Marche / Arrêt.

Si votre aspirateur ne démarre pas

- L'appareil n'est pas alimenté. Vérifiez que l'appareil est correctement branché.

Si votre aspirateur n'aspire pas

- Un accessoire, le tube, le flexible, le séparateur (4a), la grille de séparation air/poussière (4b) ou le compartiment de séparation (4c) sont bouchés : débouchez-les.

- Le système de filtration est saturé :

- Nettoyez le filtre HEPA ref ZR9020.01* (17a) selon la procédure et remplacez-le dans son logement ou lavez le filtre HEPA lavable ref RS-RT3733* (17b) selon la procédure et

remplacez le filtre HEPA dans son logement (Fig.32).

Remettez la trappe jusqu'à ce vous entendiez le clic de verrouillage.

Le filtre HEPA lavable ref RS-RT3733 est disponible chez votre revendeur ou dans les Centres Service Agréés.*

6 • Nettoyez le système de séparation air/poussière (4)

Retirez le flexible de l'aspirateur.

Ouvrez le capot de l'aspirateur (fig.21-22).

Appuyez sur le bouton d'éjection du séparateur (fig.33) puis retirez le système de séparation (fig.34).

Retirez le compartiment de séparation (4c) en tournant légèrement vers la gauche (fig.35) puis séparez les deux éléments (fig.36).

Lavez les éléments (4a+b et 4c) à l'eau claire (fig.37) et laissez-les sécher durant 6H.

Remettez les éléments du système de filtration (4) en place :

- remettez le compartiment de séparation (4c) sur le système de séparation (4a+b) (fig.38) en tournant légèrement jusqu'au "CLICK" de fermeture (fig.39).

- remplacez ensuite l'ensemble du système de séparation (4) dans l'appareil (fig.40) puis refermez le capot.

7 • Nettoyez votre aspirateur

Essuyez le corps de l'appareil et les accessoires avec un chiffon doux et humide, puis séchez avec un chiffon sec.

Lavez le bac à poussière (5a+ 5b) à l'eau claire ou savonneuse, puis séchez avec un chiffon sec.

IMPORTANT N'utilisez pas de produits détergents, agressifs ou abrasifs. La transparence du bac à poussière et/ou du fronton et/ou du capot peuvent changer dans le temps cela ne modifie pas les performances de l'appareil.

ATTENTION Ne lavez pas le capot de l'aspirateur sous l'eau claire. Nettoyez-le à l'aide d'un chiffon doux et humide.

remplacez-le dans son logement. Si le filtre HEPA est endommagé, remplacez-le.

- Cassette filtration (ref RS-RT3732) : nettoyez le filtre mousse noir (18a) et le microfiltre (18b) selon la procédure.

Si votre aspirateur aspire moins bien, fait du bruit, siffle

- Un accessoire, le tube, le flexible, le séparateur (4a), la grille de séparation air/poussière (4b) ou le compartiment de séparation (4c) sont partiellement bouchés : débouchez-les.

- Le bac à poussière est plein : videz-le et lavez-le.

- Le capot de l'aspirateur n'est pas bien en place : refermez bien le capot.

- Le bac à poussière est mal positionné : remplacez-le correctement.

- Le variateur mécanique de puissance* de la crosse est ouvert : fermez-le.

* Selon modèles : il s'agit d'équipements spécifiques à certains modèles ou d'accessoires disponibles en option.

DÉPANNAGE

Si le séparateur avec cônes (4a) se remplit

- Les poussières s'accumulent dans le compartiment de séparation (4c) : vérifiez que rien ne bouche le conduit situé entre le compartiment de séparation (4c) et le bac à poussière (5). Vérifiez que rien n'obstrue les entrées du bac à poussière.
- Les entrées du bac à poussière sont obstruées : enlevez le bac à poussière et videz-le. Nettoyez les joints du bac à poussière.

Si le suceur est difficile à déplacer







- Ouvrez le variateur mécanique de puissance* de la crosse.

Si le cordon ne rentre pas totalement

- Le cordon est ralenti lors de sa rentrée : ressortez le cordon et appuyez sur la pédale enrouleur de cordon.

Si un problème persiste, confiez votre aspirateur au Centre Service Agréé Rowenta le plus proche ou contactez le Service Consommateur Rowenta.

OÙ ACHETER LES ACCESSOIRES

ACCESSOIRES*	UTILISATION	MISE EN PLACE DE L'ACCESSOIRE	LIEUX D'ACHAT
Brosse ameublement 	Pour nettoyer les meubles.	Fixez la brosse ameublement à l'extrémité de la crosse	Centres Service Agréés Rowenta.
Suceur ameublement 	Pour nettoyer les meubles.	Emboîtez le suceur ameublement à l'extrémité de la crosse ou du tube.	
Suceur fente télescopique 	Pour accéder aux recoins et aux endroits difficiles d'accès.	Emboîter le suceur fente télescopique à l'extrémité de la crosse ou du tube.	
Suceur parquet rectangulaire 	Pour les sols fragiles.	Emboîtez le suceur parquet à l'extrémité du tube.	
Suceur parquet DELTA 	Pour les sols fragiles.	Emboîtez le suceur parquet DELTA à l'extrémité du tube.	
Mini turbobrosse 	Pour nettoyer en profondeur les tissus d'ameublement.	Emboîtez la mini turbobrosse à l'extrémité du tube.	
Turbobrosse 	Pour enlever les fils et poils d'animaux incrustés dans les tapis et moquettes.	Emboîtez la turbobrosse à l'extrémité du tube.	

MISE AU REBUT / ENVIRONNEMENT

Emballage : l'emballage protégeant votre appareil est constitué de matériaux écologiques et recyclables. Les matériaux d'emballage qui ne sont plus utilisés doivent être mis au rebut aux points de collecte prévus à cet effet.

Appareil usagé : Ne jetez pas votre appareil aux ordures ménagères. Votre appareil contient de nombreux matériaux valorisables ou recyclables, remettez donc votre appareil usagé à un revendeur ou un centre de recyclage pour que son traitement soit effectué.



Participons à la protection de l'environnement !

Filtres usagés : dans la mesure où ils ne contiennent pas de substances interdites pour les ordures ménagères, les filtres usagés peuvent être éliminés par les ordures.

* Selon modèles : il s'agit d'équipements spécifiques à certains modèles ou d'accessoires disponibles en option.

TABLE OF CONTENTS	Page
GUARANTEE	8
SAFETY INSTRUCTIONS	8
1. Terms and conditions for use	8
2. Power supply	8
3. Repairs	8
DESCRIPTION	8
BEFORE FIRST USE	9
1. Unpacking	9
2. Recommendations and precautions	9
USE	9
1. Fitting the elements onto the appliance	10
2. Plugging in the power cord and switching on the appliance	10
3. Storing and transporting the appliance	10
CLEANING AND MAINTENANCE	10
1. Emptying the dust compartment	10
2. Cleaning the black foam filter	10
3. Cleaning the microfilter	10
4. Cleaning the HEPA filter ref. ZR9020.01*	11
5. Cleaning the washable HEPA filter* ref. RS-RT3733*	11
6. Cleaning the air/dust separator system	11
7. Cleaning your vacuum cleaner	11
TROUBLESHOOTING	11
WHERE TO BUY ACCESSORIES	12
DISPOSAL/ENVIRONMENT	12

* According to model: these systems are specific to certain models or are accessories available as an option.

GUARANTEE

- This appliance is for domestic use only; any misuse or use that does not conform to the instructions will release the brand from all liability and the guarantee will be cancelled.
- Read the instructions for use carefully before using your appliance for the first time: use that does not conform to the instructions will release Rowenta from all liability.

SAFETY INSTRUCTIONS

For your safety, this appliance complies with all applicable standards and regulations (Low Voltage 2006/95/EC, Electromagnetic Compatibility 2005/108/EC, Environmental directives, etc.).

1 • Terms and conditions for use

Your vacuum cleaner is an electrical appliance: it should be used under normal conditions for use.

Use and store the appliance out of the reach of children.

Never leave the vacuum on unsupervised.

Do not place the nozzle or the end of the tube near the eyes or ears.

Do not vacuum wet surfaces, any type of liquids, hot substances, supersmooth substances (platinum, cement, ash, etc.), large sharp waste (glass), harmful products (solvents, abrasives, etc.), aggressive products (acids, cleaning products, etc.), inflammable and explosive products (oil or alcohol based).

Never immerse the appliance in water; do not spill water on the appliance and do not store it outside.

Do not use the appliance if: it has been dropped and there is visible damage or it fails to function correctly.

In this case, do not open the appliance but send it to the nearest Approved Service Centre or contact Rowenta Customer Services.

This appliance can be used by children aged from 8 years and above and persons with reduced physical, sensory or mental capabilities or lack of experience and knowledge if they have been given supervision or instruction concerning use of the appliance in a safe way and understand the hazards involved. Children shall not play with the appliance.

Keep the appliance and its cord out of reach of children less than 8 years old.

Children under the age of 8 years should not use this appliance unless continuous supervision by a responsible adult is given.

2 • Power supply

Check that your vacuum cleaner voltage corresponds to that of your domestic power supply.

Switch off and disconnect the appliance by unplugging without pulling the cord: immediately after use, before changing accessories, before cleaning, maintenance or changing the filter.

Do not use the appliance if the power cord is damaged. The cord winder and cord for your vacuum cleaner must be replaced by an Approved Service Centre as special tools are required for repairs to avoid any risks.

Important: the mains socket outlet should be protected with a 16 A fuse at least. If the circuit breaker is triggered while the appliance is in operation, this may be due to the fact that other appliances with high connected power are connected at the same time to the same electrical circuit. This can be avoided by setting the appliance to a low power before turning on and then adjusting to a higher power.

3 • Repairs

Repairs should only be performed by a Rowenta Approved Service Centre.

Repairs carried out by the user can pose a risk and cancel the guarantee.

DESCRIPTION

- | | | | |
|---|---|------|---|
| 1 | Cover | 10 | Air outlet grille |
| 2 | Cover release button | 11 | ON/OFF button |
| 3 | Front cover | 12 | Power cord wind button |
| 4 | Air/dust separation system | 13 | Parking positions |
| | a - Cone separator | 14 | Wheels |
| | b - Air/dust separation grille | 15 | Multi-direction wheel |
| | c - Separation compartment | 16 a | - HEPA filter housing |
| 5 | Dust compartment | 16 b | - HEPA filter access hatch |
| | a - Main compartment | 17 | HEPA Filter, according to model : |
| | b - Fine dust compartment | | a - HEPA* Filter (ref ZR9020.01) |
| | c - Dust compartment seals | | b - HEPA* washable filter (ref RS-RT3733) |
| 6 | Maximum fill level for dust compartment | 18 | Filtration cassette (ref RS-RT3732) |
| 7 | Dust compartment housing | | a - Black foam filter |
| 8 | Carrying handle | | b - Microfilter |
| 9 | Suction inlet | 19 | Filtration cassette detection system (18) |

* According to model: these systems are specific to certain models or are accessories available as an option.

DESCRIPTION

Accessories

- 20 Flexible hose with power nozzle ERGO COMFORT (21)
- 21 a - ERGO COMFORT ergonomic nozzle
b - Integrated brush (EASY BRUSH)
c - Manual power switch (POWER CONTROL)
- 22 ERGO COMFORT metal telescopic tube
a - Nozzle/tube locking system (LOCK SYSTEM)
b - Tube adjustment button (TELESCOPIC SYSTEM)
- 23 ERGO COMFORT multi-surface nozzle
a - Nozzle/tube locking system (LOCK SYSTEM)
b - 2-position button: brush retracted for rugs and carpets/brush released for parquet and smooth floors
- 24 Telescopic crevice nozzle*
- 25 Upholstery nozzle*
- 26 Delta parquet nozzle*
- 27 Rectangular parquet nozzle*
- 28 Turbo-brush*
- 29 Mini turbo-brush*
- 30 Accessory support*

BEFORE FIRST USE

1 • Unpacking

Unpack your appliance and remove any labels, keep your warranty form and read the instructions carefully before using your appliance for the first time.

2 • Recommendations and precautions

Unwind the power cord completely before each use. Do not jam it and do not allow it to rub against sharp edges.

If you are using an electrical extension, check that it is in perfect condition and that it is suited to the power of your vacuum cleaner. Do not unplug the appliance by pulling on the power cord.

Do not move the vacuum cleaner by pulling on the power cord, the appliance must be moved using its carrying handle.

Do not use the power cord or the hose to lift the appliance. Switch off and unplug your vacuum cleaner after each use. Always switch off and unplug your vacuum cleaner before maintenance or cleaning.

Your vacuum cleaner is fitted with a safety device which prevents the motor from overheating. In certain cases (when used on chairs, sofas, etc.) the safety device may be tripped and the appliance may make an unusual noise that is not serious.

Only use original Rowenta accessories and filters.

Check that all the filters are in place.

Do not operate your vacuum cleaner without the filtration system fitted (foam, microfilter and filter).

Never place the foam and microfilter in the appliance unless they are completely dry.

If you have any difficulties in finding accessories or filters for this vacuum cleaner, contact the Rowenta Customer Service.

USE

1 • Fitting the elements onto the appliance

Clip the end of the hose to the suction inlet located at the front of the appliance (fig.1). *To remove, unclip the end using the clip and remove.*

Fix the accessory support to the notch in the parking position located at the back of the vacuum cleaner (fig.2) and store the accessories on top.

IMPORTANT! If the accessory support* (30) is positioned at the rear of the appliance, you must remove it so that the vacuum cleaner's lid (1) can be opened.

- Fit the metal telescopic tube to the end of the nozzle until you hear a click indicating that it is locked (fig.3). *To remove, press the tube lock button and remove.*

- Fit the multi-surface nozzle (23) to the end of the metal telescopic tube until you hear a click indicating that it is locked (fig.4). *To remove, press the nozzle lock button and remove.*

- Adjust the metal telescopic tube to the desired length using the telescopic system (TELESCOPIC SYSTEM) (fig.5). Fit the corresponding accessory to the end of the metal telescopic tube or the nozzle:

- For rugs and carpets: use the multi-surface nozzle in the retracted brush nozzle position or the Turbo-brush* (fibres and animal hairs).

- For parquet and smooth floors: use the multi-surface nozzle in the brush release position or for best results use the parquet nozzle*.

- For corners and hard to reach spots: use the telescopic crevice nozzle*.

- For upholstery and delicate surfaces: use the brush with the nozzle (EASY BRUSH) or the upholstery nozzle*.

IMPORTANT: always switch off and disconnect your vacuum cleaner before changing the accessories.

ERGONOMIC RECOMMENDATIONS

ERGO COMFORT range

Ergonomic, the ERGO COMFORT range has been designed to facilitate and improve user comfort when vacuuming.

To prevent bending over and to ensure upright posture, make sure to:

1. Adjust the length of the ERGO COMFORT metal telescopic tube to your body (fig.6).
2. Place your second hand on the front of the ERGO COMFORT nozzle handle (fig.7).

* According to model: these systems are specific to certain models or are accessories available as an option.



USE

2 • Plugging in the power cord and switching on the appliance

Unwind the power cord completely, plug in your vacuum cleaner and press the ON/OFF button (fig. 8).

ATTENTION: do not operate your vacuum cleaner without the filtration system fitted (foam, microfilter and filter).

Set the suction power using the manual power switch* on the power nozzle (fig.9):

- Position  (MIN) for vacuuming delicate fabrics (curtains, textiles).
- Position  (Medium) for daily vacuuming of all types of surfaces with low levels of soiling.
- Position  (MAX) for vacuuming hard floors (tiled floors, parquet, etc.) and rugs and carpets in the case of high levels of soiling.

CLEANING AND MAINTENANCE

The air we breathe contains particles that can be allergenic: larva and dust mite faeces, mould, pollen, smoke and animal waste (hair, skin, saliva, urine), etc.

The finest particles can penetrate deep inside the respiratory system or can cause inflammation and affect the entire respiratory system.

(H)EPA ([High] Efficiency Particulate Air Filter) filters retain the finest particles.

Thanks to the (H)EPA filter, the air released into the room is cleaner than the air suctioned.

IMPORTANT: always switch off and unplug your vacuum cleaner before cleaning or servicing. Check and clean your vacuum cleaner and the different filters regularly.

IMPORTANT: do not operate your vacuum cleaner without the filtration system fitted (foam, microfilter and filter).

1 • Emptying the dust compartment (5)

After each use, empty the dust compartment as follows:

Take the dust compartment by the handle and remove it (fig.15). Separate the fine dust compartment (5b) from the main compartment (5a) (Fig.16).

Empty the main compartment over a dustbin (Fig.17) then empty the fine dust compartment (5b) (Fig.18).

Clean the compartment seals using a cloth.

Reposition the fine dust compartment on the main compartment (Fig.19) then put the dust compartment back into place (fig.20).

IMPORTANT: do not use the vacuum cleaner once the maximum level (6) is reached on the dust compartment.

3 • Storing and transporting the appliance

After use, switch off your vacuum cleaner by pressing the ON/OFF button and unplug it (fig. 10). Wind the power cord by pressing the power cord wind button (fig. 11).

It is easy to carry your vacuum cleaner using the handle (8). Do not carry your appliance using the dust compartment handle (fig.12).

When storing your vacuum cleaner, place the tube in its storage compartment at the back of the appliance (fig.13). You do not need to remove the accessory support (30) to store the accessory range (Fig.14).

2 • Cleaning the black foam filter (18a)

IMPORTANT: clean the black foam filter every 6 months or when the suction is no longer satisfactory.

Press the cover release button (fig.21). Tip the cover backwards (fig.22).

Remove the black foam filter (fig.23) then wash and squeeze it (fig.24). Leave to dry for at least 12 hours before refitting.

ATTENTION: let the black foam filter dry completely and make sure it is completely dry before placing it back in the appliance.

Reposition the black foam filter and close the cover.

3 • Cleaning the microfilter (18b)

IMPORTANT: clean the microfilter every 6 months.

Press the cover release button (fig.21). Tip the cover backwards (fig.22).

Remove the filtration cassette (18) then separate the black foam filter (18a) from the microfilter (18b) (fig.25).

Wash the microfilter (fig.26). Leave to dry for at least 12 hours before refitting.

ATTENTION: let the microfilter dry completely and make sure that it is well dry before refitting on the appliance.

Reposition the black foam filter and close the cover.

* According to model: these systems are specific to certain models or are accessories available as an option.

CLEANING AND MAINTENANCE

ATTENTION: your appliance is equipped with a safety system (19) for detecting the filtration cassette: the cover cannot be closed if the filtration cassette is not fitted (18a+18b).

The filtration cassette ref. RS-RT3732 (18a+18b) is available from shops or at Approved Service Centres.

IMPORTANT: if the appliance does not perform as normal after cleaning the black foam filter and microfilter on your vacuum cleaner, clean the HEPA filter.

4 • Cleaning the HEPA filter (17)

If necessary, remove the accessory support (30)* then place the vacuum cleaner in the vertical position (Fig.27).

Open the HEPA filter hatch (Fig.28).

Remove the HEPA filter from its housing (fig.29). Clean the HEPA filter by gently patting it over a dustbin (fig. 30).

Reposition it in its housing (Fig.32).

Reposition the hatch until you hear a click indicating that it is closed.

IMPORTANT: replace the HEPA filter every 12 months. The HEPA filter (ref ZR9020.01) is available from your dealer or in Approved Service Centres.

5 • Wash the washable HEPA filter * ref. RS-RT3733* (17b)

Important!: only the HEPA filter ref RS-RT3733* should be washed

If necessary remove the accessory support (30)* then place the vacuum cleaner in the vertical position (Fig.27).

Open the HEPA filter access hatch (Fig.28)

Remove the HEPA filter from its compartment (fig.29).

Tap the HEPA filter whilst holding it over a dustbin (Fig.30), then pass it under some running water and leave it to dry for at least 24 hours (Fig.31) (make sure that the filter is well and

truly dry before putting it back in place).

Put the HEPA filter back in its compartment (Fig.32). Push the hatch back until you hear a locking click.

The washable HEPA filter ref RS-RT3733 is available at shops or at Approved Service Centres.*

6. Cleaning the air/dust separator system (4)

Remove the hose from the vacuum cleaner.

Open the vacuum cleaner cover (fig. 21-22).

Press the separator release button (fig.33) then remove from the separation system (fig.34).

Remove the separation compartment (4c) by turning slightly to the left (fig.35) then separate the two components (fig.36).

Wash the components (4a+b and 4c) in clear water (fig. 37) and leave to dry for 6 hours.

Refit the filter system components (4):

- Reposition the separation compartment (4c) on the separation system (4a+b) (fig. 38) by turning slightly until you hear the click indicating that it is closed (fig. 39).

- Then reposition the entire separation system (4) in the appliance (fig. 40) and close the cover.

7 • Cleaning your vacuum cleaner

Wipe the body of the vacuum cleaner and accessories with a soft damp cloth, then dry with a dry cloth.

Wash the dust compartment (5a+ 5b) under clear or soapy water, then dry with a dry cloth.

IMPORTANT: do not use aggressive or abrasive detergents. The transparency of the dust compartment and/or front cover and/or cover may change over time; this does not affect the appliance performance.

ATTENTION: do not wash the vacuum cleaner cover under clear water. Clean using a soft wet cloth.

TROUBLESHOOTING

IMPORTANT: stop your vacuum cleaner immediately by pressing the Start/Stop button as soon as it stops performing as normal and before performing any checks.

If your vacuum cleaner will not start

- The appliance is not powered. Check that the appliance is plugged in correctly.

If your vacuum cleaner has no suction power

- An accessory, the tube, hose, separator (4a), air/dust separation grille (4b) or the separation compartment (4c) is blocked: unblock them.

- Clean the HEPA filter ref ZR9020.01* (17a) as indicated in the procedure and put it back in its compartment or wash the washable HEPA filter ref RS-RT3733* (17b) following the procedure shown and put it back in its compartment. If the

HEPA filter is damaged, replace it.

- Filtration cassette (ref RS-RT3732): clean the black foam filter (18a) and the micro filter (18b) as indicated in the procedure.

If your vacuum cleaner has less suction power, is noisy or makes a whistling noise

- An accessory, the tube, hose, separator (4a), air/dust separation grille (4b) or the separation compartment (4c) is partially blocked: unblock them.

- The dust compartment is full: empty and wash it.

- The vacuum cleaner cover is not fitted correctly: close properly.

- The dust compartment is not correctly fitted: fit it correctly.

- The nozzle's manual power switch* is open: close it.

* According to model: these systems are specific to certain models or are accessories available as an option.

TROUBLESHOOTING

If the cone separator (4a) fills up

- Dust accumulates in the separation compartment (4c): Check that the pipe between the separator (4c) and the dust compartment (5) is not blocked. Check that nothing is obstructing the dust compartment inlets.
- The dust compartment inlets are blocked: remove the dust compartment and empty it. Clean the dust compartment seals.

If it is difficult to move the nozzle





- Open the manual power switch* on the nozzle.

If the power cord does not wind completely

- The cord slows down as it winds up: pull the power cord out again and press the power cord wind button.

In the event of a persistent problem, take your vacuum cleaner to your nearest Rowenta Approved Service Centre or contact Rowenta Customer Services.

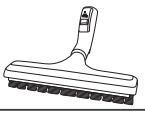
WHERE TO BUY ACCESSORIES

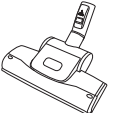
ACCESSORIES*	USE	FITTING THE ACCESSORY	PLACE OF PURCHASE
Upholstery brush 	For cleaning upholstery.	Attach the upholstery brush to the end of the nozzle.	Rowenta Authorised Service Centres
Upholstery nozzle 	For cleaning upholstery.	Fit the upholstery nozzle to the end of the nozzle or tube.	
Telescopic crevice nozzle 	For corners and hard to reach spots.	Fit the telescopic crevice nozzle to the end of the nozzle or tube.	
Rectangular parquet nozzle 	For delicate floors.	Fit the parquet nozzle to the end of the tube	
DELTA parquet nozzle 	For delicate floors.	Fit the DELTA parquet nozzle to the end of the tube.	
Mini turbo-brush 	For deep-cleaning upholstery fabrics.	Fit the mini turbo-brush to the end of the tube.	
Turbo-brush 	For removing animal hairs and fibres embedded in rugs and carpets.	Fit the turbo-brush to the end of the tube.	

DISPOSAL/ENVIRONMENT

Packaging: the packaging protecting your appliance consists of environment-friendly and recyclable materials. Packaging that is no longer used should be disposed of at specially designated collection points.

The used appliance: do not dispose of your appliance with household waste. Your appliance contains numerous valuable or recyclable materials and therefore should be given to a dealer or a recycling centre for disposal.



Think of the environment!

Used filters: as they do not contain forbidden substances in terms of household waste, the used filters can be disposed of with household waste.

* According to model: these systems are specific to certain models or are accessories available as an option.

ÍNDICE	Page
GARANTÍA	14
CONSEJOS DE SEGURIDAD	14
1. Condiciones de uso	14
2. Alimentación eléctrica	14
3. Reparaciones	14
DESCRIPCIÓN DEL APARATO	14
ANTES DEL PRIMER USO	15
1. Desembalaje	15
2. Consejos y precauciones	15
USO	15
1. Montaje de los elementos del aparato	15
2. Conexión del cable y puesta en funcionamiento del aparato	16
3. Ordenación y transporte del aparato	16
LIMPIEZA Y MANTENIMIENTO	16
1. Vaciado del compartimento de polvo	16
2. Lavado del filtro de espuma negra	16
3. Limpieza del microfiltro	16
4. Limpieza del filtro HEPA ref. ZR9020.01*	17
5. Limpieza del filtro HEPA lavable* ref. RS-RT3733*	17
6. Limpieza del sistema de separación aire/polvo	17
7. Limpieza de su aspiradora	17
RESOLUCIÓN DE PROBLEMAS	17
DÓNDE COMPRAR LOS ACCESORIOS	18
ELIMINACIÓN / MEDIO AMBIENTE	18

GARANTÍA

• Este aparato está destinado exclusivamente a uso doméstico; en caso de que se haga un uso inadecuado del mismo o que no se respeten las instrucciones de uso, la marca no asumirá ninguna responsabilidad y la garantía quedará anulada.

• Lea atentamente las instrucciones de uso antes de utilizar por primera vez el aparato: un uso no conforme con las instrucciones de uso eximirá a Rowenta de cualquier responsabilidad.

CONSEJOS DE SEGURIDAD

Por su seguridad, este aparato cumple las normas y reglamentaciones aplicables (Directivas de Baja Tensión 2006/95/CE, Compatibilidad Electromagnética, 2004/108/CE Medio Ambiente, etc.).

1 • Condiciones de uso

Su aspiradora es un aparato eléctrico: por lo que debe utilizarse en condiciones normales de uso.

Utilice y guarde el aparato fuera del alcance de los niños.

No deje nunca el aparato en marcha sin supervisión.

No sostenga la boquilla o el extremo del tubo a la altura de los ojos o las orejas.

No aspire superficies mojadas ni líquidos de ningún tipo, así como tampoco sustancias calientes, ultrafinas (yeso, cemento, cenizas, etc.), ni grandes residuos cortantes (vidrio), ni productos nocivos (disolventes, decapantes, etc.), agresivos (ácidos, limpiadores, etc.), inflamables y explosivos (a base de gasolina o alcohol).

No sumerja nunca el aparato en el agua, ni vierta agua sobre el mismo y no lo guarde a la intemperie.

No utilice el aparato: si este se ha caído y presenta deterioros visibles o anomalías de funcionamiento.

En ese caso, no abra el aparato, envíelo al Centro de Servicio Autorizado más cercano o póngase en contacto con el Servicio de Atención al Consumidor de Rowenta.

Este aparato no ha sido diseñado para ser utilizado por personas (incluidos los niños) cuyas capacidades físicas, sensoriales o mentales sean reducidas, o por personas con falta de experiencia o de conocimientos, salvo si están supervisadas por una persona responsable de su seguridad o han recibido instrucciones previas relativas al uso del aparato.

Se recomienda vigilar a los niños para asegurarse de que no juegan con el aparato.

Este aparato puede ser utilizado por niños de 8 años en adelante y por personas que carezcan de experiencia o

conocimientos sobre su uso o cuyas capacidades físicas, sensoriales o mentales sean reducidas, siempre que hayan recibido instrucciones sobre el uso seguro del aparato y estén supervisadas y conozcan los riesgos que corren. Los niños no han de jugar con el aparato. La limpieza y el mantenimiento de usuario no los han de llevar a cabo niños, salvo que tengan 8 años como mínimo y estén supervisados.

2 • Alimentación eléctrica

Asegúrese de que la tensión de uso (voltaje) de la aspiradora se corresponde con la de su instalación.

Apague y desconecte el aparato retirando el enchufe, sin estirar del cable: justo después de su uso, y antes de cada cambio de accesorios, limpieza, mantenimiento o cambio de filtro.

No utilice el aparato si el cable de alimentación está dañado. El enrollador y el cable de su aspiradora deben ser cambiados obligatoriamente por un Centro de Servicio Autorizado, puesto que es necesario emplear herramientas especiales para efectuar cualquier tipo de reparación y evitar cualquier riesgo.

Importante: la toma del enchufe debe estar protegida por un fusible de como mínimo 16A. Si el disyuntor se activa al poner en marcha el aparato, puede deberse al hecho de que haya otros aparatos eléctricos de elevada potencia conectados simultáneamente en el mismo circuito eléctrico. Se puede evitar la activación del disyuntor ajustando el aparato a una potencia baja antes de ponerlo en funcionamiento y luego ajustándolo a una potencia superior.

3 • Reparaciones

Las reparaciones únicamente deben efectuarlas especialistas con piezas de recambio originales.

El hecho de que el usuario repare por sí mismo el aparato puede representar un peligro para él y suponer la anulación de la garantía.

DESCRIPCIÓN

- | | | | |
|---|--|------|--|
| 1 | Tapa de la aspiradora | 10 | Rejilla de salida de aire |
| 2 | Botón de apertura de la tapa | 11 | Pedal de Encendido / Apagado |
| 3 | Frente | 12 | Pedal enrollador de cable |
| 4 | Sistema de separación aire/polvo | 13 | Posición parking |
| | a – Separador con conos | 14 | Ruedas |
| | b – Rejilla de separación aire/polvo | 15 | Ruedecita multidireccional |
| | c – Compartimento de separación | 16 a | - Emplazamiento del filtro HEPA |
| 5 | Compartimento de polvo | 16 b | - Trampilla de acceso al filtro HEPA |
| | a – Compartimento principal | 17 | Filtro HEPA*, en función de los modelos |
| | b – Compartimento para polvo fino | | a - Filtro HEPA* (ref ZR9020.01) |
| | c – Juntas del compartimento de polvo | | b - Filtro HEPA* lavable (ref RS-RT3733) |
| 6 | Nivel máximo de llenado del compartimento de polvo | 18 | Casete de filtración (ref RS-RT3732) |
| 7 | Emplazamiento del compartimento de polvo | | a – Filtro de espuma negra |
| 8 | Asa de transporte | | b – Microfiltro |
| 9 | Abertura de aspiración | 19 | Sistema de presencia del casete de filtración (18) |

* En función de los modelos: se trata de equipamientos específicos de algunos modelos o de accesorios disponibles opcionalmente.

DESCRIPCIÓN

Accesorios

- 20 Tubo flexible con tobera ERGO COMFORT (21)
- 21 a – Tobera ergonómica ERGO COMFORT
b – Cepillo integrado (EASY BRUSH)
c – Variador de potencia (POWER CONTROL)
- 22 Tubo telescópico de metal ERGO COMFORT
a – Sistema de bloqueo tobera/tubo (LOCK SYSTEM)
b – Botón de regulación del tubo (TELESCOPIC SYSTEM)
- 23 Boquilla para todo tipo de suelos ERGO COMFORT
a – Sistema de bloqueo tobera/tubo (LOCK SYSTEM)
b – Botón de 2 posiciones: cepillo dentro para alfombras y moquetas / cepillo fuera para parqués y suelos lisos.
- 24 Boquilla con ranura telescópica*
- 25 Boquilla para muebles*
- 26 Boquilla para parquet Delta*
- 27 Boquilla para parquet rectangular*
- 28 Turbocepillo*
- 29 Miniturbocepillo*
- 30 Soporte para accesorios*

ANTES DEL PRIMER USO

1 • Desembalaje

Desembale el aparato y quítele todas las etiquetas que incorpore, conserve la tarjeta de garantía y lea atentamente el manual de uso antes de utilizar por primera vez el aparato.

2 • Consejos y precauciones

Antes de cada uso, el cable debe estar completamente desenrollado. No lo atranque ni lo haga pasar bajo aristas cortantes.

En caso de que utilice un alargador, compruebe primero si se encuentra en perfecto estado y si se adapta a la potencia de su aspiradora. No desenchufe nunca el aparato tirando del cable.

No desplace la aspiradora tirando del cable, el aparato debe desplazarse agarrándolo por su asa de transporte.

No utilice el cable o el tubo flexible para levantar el aparato.

Apague y desconecte la aspiradora después de cada uso. Apague y desconecte siempre la aspiradora antes de proceder a su mantenimiento o a su limpieza.

La aspiradora incorpora una protección que evita que el motor se sobrecaliente. En algunos casos (uso de la tobera sobre butacas, asientos, etc.) la protección se activa y el aparato puede emitir un ruido poco habitual y sin gravedad. Utilice únicamente accesorios y filtros originales Rowenta. Compruebe que todos los filtros estén bien colocados.

No ponga en marcha nunca su aspiradora sin un sistema de filtración (espuma, microfiltro y filtro).

No vuelva a introducir la espuma y el microfiltro en el aparato hasta que no estén completamente secos.

En caso de que tenga dificultades para conseguir accesorios y filtros para esta aspiradora, póngase en contacto con el Servicio de Atención al Consumidor de Rowenta.

USO

1 • Montaje de los elementos del aparato

Encaje el extremo del tubo flexible en la entrada de aspiración situada en la parte delantera del aparato (fig.1).

Para retirarlo, desencaje el extremo con el clip y estire.

Puede fijar el soporte para accesorios en la muesca de la posición parking situada en la parte trasera de la aspiradora (fig.2) y colocar los accesorios encima.

IMPORTANTE: Si el soporte para accesorios* (30) está colocado en la parte posterior del aparato, debe retirarlo para poder abrir la tapa (1) de la aspiradora.

• Encaje el tubo telescópico metálico en el extremo de la tobera hasta oír un "clic" de bloqueo (fig.3). *Para desencajarlo, presione el botón de bloqueo del tubo y retírelo.*

• Encaje la boquilla para todo tipo de suelos (23) en el extremo del tubo telescópico hasta oír un "clic" de bloqueo (fig.4). *Para desencajarlo, presione el botón de bloqueo del tubo y retírelo.*

• Ajuste el tubo telescópico metálico a la longitud deseada mediante el sistema telescópico (TELESCOPIC SYSTEM) (fig.5). Encaje el accesorio adecuado en el extremo del tubo telescópico metálico o de la tobera:

- para alfombras y moquetas: utilice la boquilla para todo tipo de suelos en posición cepillo dentro o el Turbocepillo* (fibras y pelos de animales).

- para parqués y suelos lisos: utilice la boquilla para todo tipo de suelos en posición cepillo fuera o, para obtener un mejor resultado, utilice la boquilla de parqué*.

- para los rincones y los lugares de difícil acceso: utilice la boquilla con ranura telescópica*.

- para muebles y superficies delicadas: utilice el cepillo integrado en la tobera (EASY BRUSH) o la boquilla para muebles*.

ATENCIÓN Apague y desconecte siempre la aspiradora antes de cambiar los accesorios.

CONSEJOS DE ERGONOMÍA

Línea ERGO COMFORT

La línea ergonómica ERGO COMFORT ha sido diseñada para facilitar y mejorar la comodidad del usuario al pasar la aspiradora.

Para evitar doblar la espalda y garantizar una postura recta:

1. Regule la longitud del tubo telescópico metálico ERGO COMFORT según su morfología (fig.6).
2. Coloque la otra mano en la parte anterior del asa de la tobera ERGO COMFORT (fig.7).

* En función de los modelos: se trata de equipamientos específicos de algunos modelos o de accesorios disponibles opcionalmente.



USO

2 • Conexión del cable y puesta en funcionamiento del aparato

Desenrolle completamente el cable, conecte la aspiradora y presione el pedal de encendido / apagado (fig.8).

ATENCIÓN No ponga en marcha nunca su aspiradora sin un sistema de filtración (espuma, microfiltro y filtro).

Regule la potencia de aspiración con el variador mecánico de potencia* de la tobera (fig.9):

- Posición  (MIN) para aspirar tejidos delicados (cortinas, telas).
- Posición  (Media) para aspirar diariamente todo tipo de suelos, en caso de que no haya demasiada suciedad.
- Posición  (MAX) para aspirar suelos duros (baldosas, parqué, etc.) y alfombras y moquetas, en caso de mucha suciedad.

LIMPIEZA Y MANTENIMIENTO

El aire que respiramos contiene partículas que pueden provocar alergias: larvas y excrementos de los ácaros, hongos, polen, humos y residuos de animales (pelos, piel, saliva y orina).

Las partículas más finas penetran profundamente en nuestro sistema respiratorio, donde pueden provocar una inflamación y alterar la función respiratoria en su conjunto.

Los filtros (H)EPA, o (High) Efficiency Particulate Air Filter (filtros de eficacia elevada para partículas aéreas) permiten retener las partículas más finas.

Gracias al filtro (H)EPA, el aire que se vuelve a expulsar a la estancia es más sano que el aire aspirado

IMPORTANTE Apague y desconecte siempre la aspiradora antes de proceder a su mantenimiento o a su limpieza. Compruebe totalmente su aspiradora, así como los distintos filtros, y límpielos con regularidad.

ATENCIÓN No ponga en marcha nunca su aspiradora sin un sistema de filtración (espuma, microfiltro y filtro).

1 • Vacíe el compartimento de polvo (5)

Después de cada uso, vacíe el compartimento de polvo como se indica a continuación:

Agarre el compartimento de polvo por el asa y tire de él (fig.15). Separe el compartimento para polvo fino (5b) del compartimento principal (5a) (Fig.16).

Vacíe el compartimento principal en una papelera (Fig.17) y luego vacíe el compartimento para polvo fino (5b) (Fig.18).

Limpie las juntas del compartimento con ayuda de un paño. Vuelva a colocar el compartimento para polvo fino sobre el compartimento principal (Fig.19) y luego vuelva a colocar el compartimento para polvo en su lugar (fig.20).

3 • Ordenación y transporte del aparato

Después de utilizarla, pare la aspiradora apretando el pedal de encendido / apagado y desconéctela (fig.10). Recoja el cable apretando el pedal enrollador de cable (fig.11).

Gracias a su asa (8), podrá transportar fácilmente la aspiradora.

No transporte el aparato agarrándolo por el asa del compartimento de polvo (fig.12).

Cuando guarde la aspiradora, coloque el tubo en su emplazamiento en la parte trasera del aparato (fig.13). No es necesario retirar el soporte para accesorios (30) para guardar el conjunto de accesorios (fig.14).

ATENCIÓN No supere nunca el nivel máximo (6) mencionado en el compartimento para polvo.

2 • Lave el filtro de espuma negra (18a)

IMPORTANTE Cada 6 meses o cuando la aspiración no resulte satisfactoria, lave el filtro de espuma negra.

Presione el botón de apertura de la tapa (fig.21). Bascule la tapa hacia atrás (fig.22).

Retire el filtro de espuma negra (fig.23), lávelo y escúrralo (fig.24). Déjelo secar como mínimo 12 h antes de volverlo a colocar.

ATENCIÓN Deje secar completamente el filtro de espuma negra y compruebe que esté bien seco antes de volverlo a colocar en el aparato.

Vuelva a colocar el filtro de espuma negra y cierre de nuevo la tapa.

3 • Limpie el microfiltro (18b)

IMPORTANTE Lave el microfiltro cada 6 meses.

Presione el botón de apertura de la tapa (fig.21). Bascule la tapa hacia atrás (fig.22).

Retire el casete de filtración (18) y luego separe el filtro de espuma negra (18a) del microfiltro (18b) (fig.25).

Lave el microfiltro (fig.26). Déjelo secar como mínimo 12 h antes de volverlo a colocar.

Vuelva a colocar el microfiltro y el filtro de espuma negra y cierre de nuevo la tapa.

ATENCIÓN Deje secar completamente el microfiltro y compruebe que esté bien seco antes de volverlo a colocar en el aparato.

* En función de los modelos: se trata de equipamientos específicos de algunos modelos o de accesorios disponibles opcionalmente.

LIMPIEZA Y MANTENIMIENTO

ATENCIÓN Su aparato incorpora un sistema de seguridad (19) de presencia del casete de filtración: La tapa no se podrá cerrar sin el casete de filtración (18a+18b).

El casete de filtración con ref. RS-RT3732 (18a+18b) está disponible en las tiendas de su distribuidor o en los Centros de Servicio Autorizados.

IMPORTANTE Si después de limpiar el filtro de espuma negra y el microfiltro su aspiradora no funciona como solía funcionar, limpie el filtro HEPA.

4 • Limpie el filtro HEPA (17)

Retire, en caso necesario, el soporte para accesorios (30)* y luego vuelva a colocar la aspiradora en posición vertical (Fig. 27). Abra la trampilla de acceso al filtro HEPA (Fig.28). Retire el filtro HEPA de su emplazamiento (fig.29). Limpie el filtro HEPA sacudiéndolo ligeramente encima de una papelera (fig.30). Vuelva a colocarlo en su emplazamiento (Fig.32). Vuelva a colocar la trampilla hasta oír el "clic" de bloqueo.

IMPORTANTE Cambie el filtro HEPA cada 12 meses. El filtro HEPA (ref. ZR9020.01) está disponible en las tiendas de su distribuidor o en los Centros de Servicio autorizados.

5 • Lave el filtro HEPA lavable* ref. RS-RT3733* (17b)

¡Atención! : el lavado solo puede efectuarse con el filtro HEPA ref. RS-RT3733*

Retire, en caso necesario, el soporte para accesorios (30)* y luego vuelva a colocar la aspiradora en posición vertical (Fig. 27).

Abra la trampilla de acceso al filtro HEPA (Fig. 28)

Retire el filtro HEPA de su emplazamiento (Fig. 29).

Sacuda el filtro HEPA encima de una papelera (Fig. 30), luego enjuáguelo con agua clara y déjelo secar durante al menos 24 horas (Fig. 31) (asegúrese de que el filtro esté totalmente

seco antes de volver a colocarlo en su lugar).

Vuelva a colocar el filtro HEPA en su emplazamiento (Fig. 32). Vuelva a colocar la trampilla hasta oír el "clic" de bloqueo.

El filtro HEPA lavable ref. RS-RT3733 está disponible en las tiendas de su distribuidor o en los Centros de Servicio Autorizados.*

6 • Limpie el sistema de separación aire/polvo (4)

Retire el tubo flexible de la aspiradora.

Abra la tapa de la aspiradora (fig.21-22).

Pulse el botón de eyección del separador (fig.33) y luego retire el sistema de separación (fig.34).

Retire el compartimento de separación (4c) haciendo un ligero giro hacia la izquierda (fig.35) y luego separe los dos elementos (fig.36).

Lave los elementos (4a+b y 4c) con agua clara (fig.37) y déjelos secar durante 6 h.

Vuelva a colocar los elementos del sistema de filtración (4) en su lugar:

- vuelva a colocar el compartimento de separación (4c) sobre el sistema de separación (4a+b) (fig.38) dando un ligero giro hasta oír el "clic" de cierre (fig.39).

- a continuación vuelva a colocar el conjunto del sistema de separación (4) en el aparato (fig.40) y luego cierre la tapa.

7 • Limpieza de su aspiradora

Limpie el cuerpo del aparato y los accesorios con un paño suave y húmedo, y a continuación séquelo con un paño seco.

Lave el compartimento de polvo (5a+ 5b) con agua clara o jabonosa, y luego séquelo con un paño seco.

IMPORTANTE No utilice productos detergentes, agresivos o abrasivos.

ATENCIÓN No lave la tapa de la aspiradora con agua clara. Límpiela con un paño suave y húmedo.

RESOLUCIÓN DE PROBLEMAS

IMPORTANTE En caso de que su aspiradora no funcione tan bien como es habitual y antes de cualquier comprobación, párela apretando el pedal de encendido / apagado.

Si su aspiradora no se enciende

- El aparato no está conectado a la corriente eléctrica. Asegúrese de que el aparato esté correctamente enchufado.

Si su aspiradora no aspira

- Puede que algún accesorio o el tubo, el tubo flexible, el separador (4a), la rejilla de separación aire/polvo (4b) o el compartimento de separación (4b) estén obstruidos: desatásquelos.

- El sistema de filtración está saturado:

- Limpie el filtro HEPA ref. ZR9020.01* (17a) según el procedimiento establecido y vuelva a colocarlo en su emplazamiento o lave el filtro HEPA lavable ref. RS-RT3733*

(17b) según el procedimiento establecido y vuelva a colocarlo en su emplazamiento. Si el filtro HEPA estuviera dañado, cámbielo.

- Casete de filtración (ref. RS-RT3732): limpie el filtro de espuma negra (18a) y el microfiltro (18b) según el procedimiento establecido.

Si su aspiradora ya no aspira igual de bien, hace ruido o emite un silbido

- Puede que algún accesorio o el tubo, el tubo flexible, el separador (4a), la rejilla de separación aire/polvo (4b) o el compartimento de separación (4b) estén parcialmente obstruidos: desatásquelos.

- El compartimento de polvo está lleno: vacíelo y lávelo.

- La tapa de la aspiradora no está bien colocada: ciérrela bien.

- El compartimento de polvo está mal colocado: vuelva a colocarlo correctamente.

- El variador mecánico de potencia* de la tobera está abierto: ciérrelo.

* En función de los modelos: se trata de equipamientos específicos de algunos modelos o de accesorios disponibles opcionalmente.

RESOLUCIÓN DE PROBLEMAS

Si el separador con conos (4a) se llena

- El polvo se acumula en el compartimento de separación (4c) : compruebe que no haya nada que obstruya el conducto situado entre el compartimento de separación (4c) y el compartimento de polvo (5). Compruebe que no haya nada que obstruya las entradas del compartimento de polvo.
- Las entradas del compartimento de polvo están obstruidas: retire el compartimento de polvo y vacíelo. Limpie las juntas del compartimento de polvo.

Si resulta difícil desplazar la boquilla







- Abra el variador mecánico de potencia* de la tobera.

Si el cable no se enrolla totalmente

- El cable se frena al reintroducirse en la aspiradora: saque el cable de nuevo y apriete el pedal enrollador de cable.

Si algún problema persiste, lleve la aspiradora al Centro de Servicio Autorizado Rowenta más cercano o póngase en contacto con el Servicio de Atención al Cliente Rowenta.

DÓNDE COMPRAR LOS ACCESORIOS

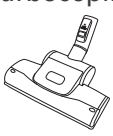
ACCESORIOS*	USO	COLOCACIÓN DEL ACCESORIO	LUGAR DE COMPRA
Cepillo para muebles 	Para limpiar los muebles.	Enganche el cepillo para muebles al extremo de la tobera.	Centros de Servicio Autorizados Rowenta.
Boquilla para muebles 	Para limpiar los muebles.	Enganche el cepillo para muebles al extremo de la tobera.	
Boquilla con ranura telescópica 	Para acceder a los rincones y a los lugares de difícil acceso.	Encaje la boquilla con ranura telescópica en el extremo de la tobera o del tubo.	
Boquilla para parquet rectangular 	Para los suelos delicados.	Encaje la boquilla para parquet en el extremo del tubo.	
Boquilla para parquet DELTA 	Para los suelos delicados.	Encaje la boquilla para parquet DELTA en el extremo del tubo.	
Miniturbocepillo 	Para limpiar en profundidad los tejidos tapizados de los muebles	Encaje el miniturbocepillo en el extremo del tubo.	
Turbocepillo 	Para eliminar hilos y pelos de animales incrustados en alfombras y moquetas.	Encaje el turbocepillo en el extremo del tubo.	

ELIMINACIÓN / MEDIO AMBIENTE

Embalaje: El embalaje que protege su aparato está compuesto por materiales ecológicos y reciclables. Los materiales de embalaje más utilizados tienen que desecharse en los puntos de recogida previstos al efecto.

Aparato gastado: No tire su aparato junto a los residuos domésticos. Su aparato contiene numerosos materiales aprovechables o reciclables, de modo que llévelo a su distribuidor o a un centro de reciclaje para su procesamiento.



¡Colaboremos con la protección del medio ambiente!

Filtros gastados: En la medida en que no contengan sustancias que esté prohibido eliminar con los residuos domésticos, los filtros gastados pueden eliminarse junto a estos últimos.

* En función de los modelos: se trata de equipamientos específicos de algunos modelos o de accesorios disponibles opcionalmente.

ÍNDICE	Página
GARANTIA	20
CONSELHOS DE SEGURANÇA	20
1. Condições de utilização	20
2. Alimentação eléctrica	20
3. Reparações	20
DESCRIÇÃO DO APARELHO	20
ANTES DA PRIMEIRA UTILIZAÇÃO	21
1. Desembalagem	21
2. Conselhos e precauções	21
UTILIZAÇÃO	21
1. Montagem dos elementos do aparelho	21
2. Ligação do cabo e colocação do aparelho em funcionamento	22
3. Arrumação e transporte do aparelho	22
LIMPEZA E MANUTENÇÃO	22
1. Esvaziamento do recipiente para o pó	22
2. Lavagem do filtro de espuma preto	22
3. Limpeza do microfiltro	22
4. Limpeza do filtro HEPA ref. ZR9020.01*	23
5. Limpeza do filtro HEPA lavável* ref. RS-RT3733*	23
6. Limpeza do sistema de separação de ar/pó	23
7. Limpeza do aspirador	23
RESOLUÇÃO DE PROBLEMAS	23
ONDE ADQUIRIR OS ACESSÓRIOS	24
ELIMINAÇÃO DO APARELHO / AMBIENTE	24

GARANTIA

- Este aparelho foi concebido exclusivamente para um uso doméstico; a utilização não adequada ou não conforme ao modo de utilização indicado, invalida a responsabilidade da marca e a garantia é anulada.
- Leia atentamente o manual de instruções antes da primeira utilização do aparelho: uma utilização não conforme às instruções de utilização isenta a Rowenta de qualquer responsabilidade.

CONSELHOS DE SEGURANÇA

Para sua segurança, este aparelho está em conformidade com as normas e regulamentos aplicáveis (Directivas Baixa Tensão 2006/95/CE, Compatibilidade Electromagnética 2004/108/CE, Ambiente, ...).

1 • Condições de utilização

O seu aspirador é um aparelho eléctrico, deve ser utilizado nas condições normais de utilização.

Utilize e mantenha o aparelho longe do alcance das crianças.

Nunca deixe o aparelho funcionar sem vigilância.

Não coloque a escova ou a extremidade do tubo junto aos olhos ou orelhas.

Não aspire superfícies molhadas, líquidos de qualquer natureza, substâncias quentes, substâncias ultra-finas (gesso, cimento, cinzas...), fragmentos grandes cortantes (vidro), produtos nocivos (solventes, decapantes...), agressivos (ácidos, detergentes...), inflamáveis e explosivos (à base de gasolina ou álcool).

Não coloque nunca o aparelho dentro de água, não deite água sobre o aparelho nem o guarde no exterior.

Não utilize o aparelho: se tiver caído e apresentar deteriorações visíveis ou anomalias de funcionamento.

Neste caso, não abra o aparelho, mas dirija-se um ao Serviço de Assistência Técnica autorizado Rowenta, ou contacte o Centro de Contacto do Consumidor Rowenta.

Este aparelho não foi concebido para ser utilizado por pessoas (incluindo crianças) cujas capacidades físicas, sensoriais ou mentais se encontram reduzidas, ou por pessoas com falta de experiência ou conhecimento, a não ser que tenham sido devidamente acompanhadas e instruídas sobre a correcta utilização do aparelho, pela pessoa responsável pela sua segurança.

É importante vigiar as crianças por forma a garantir que as mesmas não brinquem com o aparelho.

Este aparelho pode ser utilizado por crianças a partir dos 8 anos de idade e por pessoas com capacidades físicas, sensoriais ou mentais reduzidas ou sem experiência e

conhecimentos, desde que tenham recebido instruções relativamente ao uso do aparelho de forma segura e compreendam os perigos envolvidos. As crianças não podem brincar com o aparelho. A limpeza e a manutenção do mesmo por parte do utilizador não deve ser realizada por crianças, excepto se estas tiverem mais de 8 anos e forem supervisionadas.

2 • Alimentação eléctrica

Verifique se a tensão de utilização (voltagem) do seu aspirador é compatível com a sua instalação eléctrica.

Pare e desligue o aparelho retirando a ficha da tomada, mas sem puxar pelo cabo: imediatamente antes da utilização, antes da substituição de acessórios, antes da limpeza, manutenção ou troca do filtro.

Não utilize o aparelho se o cabo de alimentação de encontrar de alguma forma danificado. Para evitar qualquer tipo de perigo, o conjunto do enrolador e do cabo do seu aspirador deve ser substituído impreterivelmente por um Serviço de Assistência Técnica autorizado, uma vez que são necessárias ferramentas especiais para efectuar qualquer reparação no aparelho.

Importante: a rede eléctrica deve estar protegida por um fusível de pelo menos 16A. Se o disjuntor disparar ao colocar o aparelho em funcionamento, tal pode dever-se ao facto de existirem outros aparelhos eléctricos de potência elevada ligados em simultâneo ao mesmo circuito eléctrico. O disparo do disjuntor pode ser evitado regulando o aparelho para uma potência fraca antes de o colocar em funcionamento e regulando-o de seguida para uma potência superior.

3 • Reparações

As reparações devem ser realizadas apenas por especialistas e com peças sobressalentes de origem.

A reparação do aparelho pelo utilizador pode representar um risco para o mesmo e anular a garantia.

DESCRIÇÃO

- | | |
|--|---|
| 1 Tampa do aspirador | 10 Grelha de saída de ar |
| 2 Botão de abertura da tampa | 11 Botão de ligar/desligar |
| 3 Parte frontal | 12 Botão do enrolador do cabo |
| 4 Sistema de separação ar/pó | 13 Posição "parking" |
| a – Separador com cones | 14 Rodas |
| b – Grelha de separação ar/pó | 15 Rodas pequenas multidireccionais |
| c – Compartimento de separação | 16 a - Compartimento do filtro HEPA |
| 5 Recipiente para o pó | 16 b - Tampa de acesso ao filtro HEPA |
| a – Recipiente principal | 17 Filtro HEPA * Consoante os modelos |
| b – Recipiente de pó fino | a - Filtro HEPA* (ref ZR9020.01) |
| c – Juntas do recipiente para o pó | b - Filtro HEPA* lavável (ref RS-RT3733) |
| 6 Nível de enchimento máximo do recipiente para o pó | 18 Cassete de filtração (ref RS-RT3732) |
| 7 Compartimento do recipiente para o pó | a – Filtro de espuma preto |
| 8 Pega de transporte | b – Microfiltro |
| 9 Abertura de aspiração | 19 Sistema de presença da cassete de filtração (18) |

* Consoante os modelos: trata-se de equipamentos específicos de determinados modelos ou acessórios disponíveis em opção.

DESCRIÇÃO

Acessórios

- 20 Tubo flexível com pega ERGO COMFORT (21)
- 21
 - a – Pega ergonómica ERGO COMFORT
 - b – Escova integrada (EASY BRUSH)
 - c – Regulador mecânico da potência (POWER CONTROL)
- 22 Tubo telescópico metálico ERGO COMFORT
 - a – Sistema de bloqueio pega/tubo (LOCK SYSTEM)
 - b – Botão de regulação do tubo (TELESCOPIC SYSTEM)
- 23 Escova para todos os tipos de pavimento ERGO COMFORT
 - a – Sistema de bloqueio tubo/escova (LOCK SYSTEM)
 - b – Botão de 2 posições : escova recolhida para tapetes e alcatifas / escova saída para parquet e soalhos lisos.
- 24 Tubo para frestas e rodapés telescópico*
- 25 Escova para móveis*
- 26 Escova parquet Delta*
- 27 Escova parquet rectangular*
- 28 Escova Turbo*
- 29 Mini escova turbo*
- 30 Suporte para acessórios*

ANTES DA PRIMEIRA UTILIZAÇÃO

1 • Desembalagem

Desembale o aparelho, retire todas as eventuais etiquetas, guarde o certificado de garantia e leia atentamente o manual de instruções antes da primeira utilização do aparelho.

2 • Conselhos e precauções

Antes de cada utilização, o cabo deve ser completamente desenrolado. Não o entale nem o passe por cima de arestas cortantes. Se utilizar uma extensão eléctrica, certifique-se de que está em perfeitas condições e que possui uma tensão adaptada à potência do seu aspirador. Não puxe pelo cabo para desligar o aparelho.

Não puxe pelo cabo para deslocar o aspirador, segure pela pega de transporte.

Não utilize o cabo ou o tubo flexível para levantar o aparelho.

Desligue o aspirador e retire a ficha da tomada após cada

utilização.

Desligue sempre o aspirador e retire a ficha da tomada antes da manutenção ou limpeza.

O seu aspirador está equipado com uma protecção que evita o sobreaquecimento do motor. Em alguns casos (utilização da pega em sofás, assentos,...), a protecção é desbloqueada e o aparelho pode emitir um ruído insólito e sem gravidade.

Utilize apenas acessórios e filtros de origem Rowenta.

Verifique se todos os filtros estão bem colocados.

Não coloque o aspirador em funcionamento sem sistema de filtração (espuma, microfiltro e filtro).

Não volte a colocar a espuma e o microfiltro no aparelho se não estiverem completamente secos.

Em caso de dificuldades em obter os acessórios e os filtros para este aspirador, contacte o Centro de Contacto do Consumidor Rowenta.

UTILIZAÇÃO

1 • Montagem dos elementos do aparelho

Encaixe a extremidade do tubo flexível na entrada de aspiração situada na parte da frente do aparelho (fig.1).

Para o retirar, desencaixe a extremidade com a ajuda da mola e puxe.

Quando na posição de estacionamento, prenda o suporte para acessórios na ranhura situada na parte posterior do aspirador (fig.2) e arrume os acessórios no mesmo.

IMPORTANTE! Se o suporte para acessórios* (30) estiver colocado na parte posterior do aparelho, é obrigatório retirá-lo para poder abrir a tampa (1) do aspirador.

- Encaixe o tubo telescópico metálico na extremidade da pega até ouvir um clique indicando o bloqueio (fig.3). *Para desencaixar, pressione o botão de bloqueio do tubo e retire-o.*

- Encaixe a escova para todos os tipos de pavimentos (23) na extremidade do tubo telescópico metálico até ouvir um clique indicando o bloqueio (fig.4). *Para desencaixar, pressione o botão de bloqueio da escova e retire-a.*

- Regule o tubo telescópico metálico para o comprimento desejado com a ajuda do sistema telescópico (TELESCOPIC SYSTEM) (fig.5)

Encaixe o acessório pretendido na extremidade do tubo telescópico metálico ou da pega:

- para tapetes e alcatifas: utilize a escova para todos os tipos de pavimentos na posição de escova recolhida ou a escova turbo* (fibras e pêlos de animais).

- para parquets e pavimentos lisos: utilize a escova para todos os tipos de pavimentos na posição de escova aberta ou, para um melhor resultado, utilize a escova parquet*.

- para os cantos e zonas de difícil acesso: utilize o tubo telescópico para frestas e rodapés*.

- para móveis e superfícies frágeis: utilize a escova integrada com pega (EASY BRUSH) ou a escova para móveis*.

ATENÇÃO Desligue sempre o aspirador e retire a ficha da tomada antes de trocar os acessórios.

CONSELHOS ERGONÓMICOS:

Gama ERGO COMFORT SILENCE

Ergonómica, a gama ERGO COMFORT foi concebida para facilitar e melhorar o conforto do utilizador ao utilizar o aspirador.

Para evitar dobrar as costas e manter uma postura direita, queira:

1. Regular o comprimento do tubo telescópico de metal ERGO COMFORT de acordo com a sua morfologia (fig.6).

2. Colocar a mão livre à frente da pega ERGO COMFORT (fig.7).

* Consoante os modelos: trata-se de equipamentos específicos de determinados modelos ou acessórios disponíveis em opção.



UTILIZAÇÃO

2 • Ligação do cabo e colocação do aparelho em funcionamento.

Desenrole completamente o cabo, ligue o aspirador à tomada e pressione o botão de Ligar/Desligar (fig.8).

ATENÇÃO: Não coloque o aspirador em funcionamento sem sistema de filtração (espuma, microfiltro e filtro).

Regule a potência de aspiração com o variador mecânico de potência localizado na pega (fig.9) :

- Posição  (MÍN) para a aspiração de tecidos delicados (cortinas, têxteis).
- Posição  (Média) para a aspiração diária de todos os tipos de pavimentos, no caso de pouca sujidade.

- Posição  (MÁX) para a aspiração de pavimentos rijos (mosaicos, parquet,...), tapetes e alcatifas no caso de muita sujidade.

3 • Arrumação e transporte do aparelho

Após a utilização, pare o aspirador pressionando o botão Ligar/Desligar e desligue-o da tomada (fig.10). Arrume o cabo pressionando o botão enrolador do cabo (fig.11). Graças à pega (8) pode transportar facilmente o seu aspirador.

Não transporte o aparelho pegando pela pega do recipiente para o pó (fig.12).

Quando arrumar o aspirador, coloque o tubo no local de arrumação na parte posterior do aparelho (fig.13). Não é necessário retirar o suporte para acessórios (30) para arrumar a gama de acessórios (fig.14).

LIMPEZA E MANUTENÇÃO

O ar que respiramos contém partículas que podem ser alergénios: larvas e dejectos de ácaros, bolores, pólen, fumos e resíduos de animais (pêlos, pele, saliva e urina).

As partículas mais finas penetram profundamente no aparelho respiratório onde podem provocar uma inflamação e alterar a função respiratória no seu todo.

Os filtros (H)EPA (High) Efficiency Particulate Air Filter, ou seja, filtros de alta eficácia para partículas aéreas, permitem reter as partículas mais finas.

Graças ao filtro (H)EPA, o ar rprojetado é mais saudável do que o ar aspirado.

IMPORTANTE: Desligue sempre o aspirador e retire a ficha da tomada antes de proceder à sua limpeza. Verifique e limpe regularmente o aspirador no seu todo e os diferentes filtros.

ATENÇÃO: Não coloque o aspirador em funcionamento sem sistema de filtração (espuma, microfiltro e filtro).

1 • Esvaziamento do recipiente para o pó (5)

Após cada utilização, esvazie o recipiente para o pó como indicado a seguir:

Segure no recipiente para o pó pela pega e retire-o (fig.15).

Separe o recipiente para pós finos (5b) do recipiente principal (5a) (fig.16).

Despeje o recipiente principal para o lixo (fig.17) e, em seguida, esvazie o recipiente para pós finos (5b) (fig.18).

Limpe as juntas do recipiente com a ajuda de um pano.

Posicione o recipiente para pós finos sobre o recipiente principal (fig.19) e depois volte a colocar o recipiente para pó no respectivo lugar (fig.20).

ATENÇÃO: Nunca exceder o nível máximo (6) indicado no recipiente para pó.

2 • Lavagem do filtro de espuma preto (18a)

IMPORTANTE: A cada 6 meses ou quando a aspiração já não for satisfatória, lave o filtro de espuma preto.

Pressione o botão de abertura da tampa (fig.21). Puxe a tampa para trás (fig.22).

Retire o filtro de espuma preto (fig.23), lave-o e seque-o (fig.24). Deixe-o secar durante pelo menos 12 horas antes de voltar a colocá-lo.

Substitua o filtro de espuma preto e feche a tampa.

ATENÇÃO: Deixe secar completamente o filtro de espuma preto e assegure-se de que está bem seco antes voltar a colocá-lo no aparelho.

3 • Limpeza do microfiltro (18b)

IMPORTANTE: Lave o microfiltro a cada 6 meses.

Pressione o botão de abertura da tampa (fig.21). Puxe a tampa para trás (fig.22).

Retire a cassete de filtração (18) e depois separe o filtro de espuma preto (18a) do microfiltro (18b) (fig.25).

Lave o microfiltro (fig.26). Deixe-o secar durante pelo menos 12 horas antes de voltar a colocá-lo.

Substitua o microfiltro, em seguida o filtro de espuma preto, e feche a tampa.

ATENÇÃO: Deixe secar completamente o microfiltro e assegure-se de que está bem seco antes de o voltar a colocar no aparelho.

LIMPEZA E MANUTENÇÃO

ATENÇÃO: O seu aparelho está equipado com um sistema de segurança (19) de presença da cassete de filtração: a tampa não fecha sem a cassete de filtração (18a+18b).

A cassete de filtração ref. RS-RT3732 (18a+18b) está disponível no seu revendedor ou nos Serviços de Assistência Técnica autorizados Rowenta.

IMPORTANTE: Se após a limpeza do filtro de espuma preto e do microfiltro o seu aspirador não melhorar o desempenho, limpe o filtro HEPA.

4 • Limpeza do filtro HEPA (17)

Se necessário, retire o suporte para acessórios (30)* e, em seguida, posicione o aspirador na posição vertical (fig.27). Abra a tampa de acesso ao filtro HEPA (fig.28). Retire o filtro HEPA do respectivo compartimento (fig.29). Limpe o filtro HEPA sacudindo-o ligeiramente para o caixote do lixo (fig.30). Volte a colocá-lo no compartimento (fig.32). Volte a colocar a tampa até ouvir um "clique" de encaixe.

IMPORTANTE: Troque o filtro HEPA a cada 12 meses. O filtro HEPA (ref. ZR9020.01) está disponível no seu revendedor ou nos Serviços de Assistência Técnica autorizados Rowenta.

5 • Lave o filtro HEPA lavável* ref. RS-RT3733* (17b)

Atenção! : esta lavagem é exclusivamente para o filtro HEPA ref RS-RT3733*

Se necessário, retire o suporte para acessórios (30)* e, em seguida, posicione o aspirador na posição vertical (fig.27). Abra a tampa de acesso ao filtro HEPA (fig.28). Retire o filtro HEPA do respectivo compartimento (fig.29). Sacuda o filtro HEPA para um caixote do lixo (fig.30), de seguida, lave-o com água limpa, depois deixe secar durante pelo menos 24 horas (fig.31) (assegure-se de que o filtro está bem seco antes de o voltar a colocar).

RESOLUÇÃO DE PROBLEMAS

IMPORTANTE: Se o aspirador não estiver a funcionar correctamente, antes de proceder a qualquer verificação, desligue-o pressionando o pedal de Ligar/Desligar.

O aspirador não começa a funcionar

- O aparelho não está ligado à corrente. Verifique se o aparelho está correctamente ligado.

O aspirador não aspira

- Um acessório, o tubo, o tubo flexível, o separador (4a), a grelha de separação ar/pó (4b) ou o compartimento de separação (4c) estão obstruídos: desobstrua-os.
- O sistema de filtragem está saturado:
- Limpe o filtro HEPA ref ZR9020.01* (17a) consoante o procedimento e volte a colocá-lo no compartimento ou lave o filtro HEPA lavável ref RS-RT3733* (17b) consoante o

procedimento e volte a colocá-lo no compartimento (fig.32).

Volte a colocar a tampa até ouvir um clique de encaixe.

O filtro HEPA lavável (ref. RS-RT3733) está disponível no seu revendedor ou nos Serviços de Assistência Técnica autorizados Rowenta.*

6 • Limpeza do sistema de separação ar/pó (4)

Retire o tubo flexível do aspirador.

Abra a tampa do aspirador (fig.21-22).

Pressione o botão de ejeção do separador (fig.33) e, em seguida, retire o sistema de separação (fig.34).

Retire o compartimento de separação (4c) rodando ligeiramente para a esquerda (fig.35), em seguida, separe os dois elementos (fig.36).

Lave os elementos (4a+b e 4c) com água limpa (fig.37) e deixe-os secar durante 6 horas.

Volte a colocar os elementos do sistema de filtração (4) no respectivo lugar:

- coloque o compartimento de separação (4c) sobre o sistema de separação (4a+b) (fig.38) rodando ligeiramente até ouvir um "clique" de fecho (fig.39).

- em seguida, volte a colocar o conjunto do sistema de separação (4) dentro do aparelho (fig.40) e feche a tampa.

7 • Limpeza do aspirador

Limpe o corpo do aparelho e os acessórios com um pano macio humedecido e depois seque com um pano seco.

Lave o recipiente para o pó (5a+ 5b) com água limpa ou com detergente para a loiça, depois seque com um pano seco.

IMPORTANTE: Não utilize detergentes agressivos ou abrasivos. A transparência do recipiente para o pó e/ou da parte frontal e/ou da tampa pode alterar-se ao longo do tempo mas não influencia o desempenho do aparelho.

ATENÇÃO: Não lave a tampa do aspirador com água corrente. Limpe-a com um pano macio e húmido.

procedimento e volte a colocá-lo no compartimento. Se o filtro HEPA estiver danificado, troque-o.

- Cassete de filtração (ref RS-RT3732): limpe o filtro de espuma preto (18a) e o microfiltro (18b) consoante o procedimento.

O aspirador aspira mal, faz barulho, sibilos

- Um acessório, o tubo, o tubo flexível, o separador (4a), a grelha de separação ar/pó (4b) ou o compartimento de separação (4c) estão parcialmente obstruídos: desobstrua-os.

- O recipiente para o pó está cheio: esvazie-o e lave-o.

- A tampa do aspirador não está no devido lugar: feche bem a tampa.

- O recipiente para o pó está mal colocado: volte a colocá-lo correctamente.

- O regulador mecânico de potência* da pega está aberto: feche-o.

* Consoante os modelos: trata-se de equipamentos específicos de determinados modelos ou acessórios disponíveis em opção.

RESOLUÇÃO DE PROBLEMAS

Se o separador com cones (4a) ficar cheio

- O pó acumula-se no compartimento de separação (4c): confirme que nada obstrui a conduta situada entre o compartimento de separação (4c) e o recipiente para o pó (5). Confirme que nada obstrui as entradas do recipiente para o pó.
- As entradas do recipiente para o pó estão obstruídas: retire o recipiente para o pó e esvazie-o. Limpe as juntas do recipiente para o pó.

É difícil deslocar a escova





- Abra o regulador mecânico de potência* da pega.

O cabo não enrola completamente

- O cabo enrola devagar: retire novamente o cabo e pressione o botão enrolador do cabo.

Se o problema persistir, entregue o aspirador num Serviço de Assistência Técnica Rowenta autorizado, ou contacte o Centro de Contacto do Consumidor Rowenta.

ONDE ADQUIRIR OS ACESSÓRIOS

ACESSÓRIOS*	UTILIZAÇÃO	COLOCAÇÃO DO ACESSÓRIO	LOCAIS DE COMPRA
Escova para móveis 	Para limpar os móveis.	Encaixe a escova para móveis na extremidade da pega.	Serviços de Assistência Técnica autorizados Rowenta
Escova para móveis 	Para limpar os móveis.	Encaixe a escova para móveis na extremidade da pega ou do tubo.	
Tubo telescópico para frestas e rodapés 	Para aceder aos cantos e locais de difícil acesso.	Encaixe o tubo telescópico para frestas e rodapés na extremidade da pega ou do tubo.	
Escova rectangular para pavimento de madeira (parquet) 	Para pavimentos delicados	Encaixe a escova para parquet na extremidade do tubo.	
Escova para pavimento de madeira (parquet) DELTA 	Para pavimentos delicados	Encaixe a escova para parquet DELTA na extremidade do tubo.	
Mini escova turbo 	Para limpar em profundidade os tecidos dos móveis (estofos).	Encaixe a mini escova turbo na extremidade do tubo	
Escova turbo 	Para aspirar fios e pêlos de animais em tapetes e alcatifas.	Encaixe a escova turbo na extremidade do tubo	

ELIMINAÇÃO DO APARELHO / AMBIENTE

Embalagem: a embalagem que protege o seu aparelho é constituída por materiais ecológicos e recicláveis. Os materiais de embalagem que já não são utilizados devem ser eliminados nos pontos de recolha previstos para o efeito.

Aparelho usado: Não deite fora o seu aparelho juntamente com o lixo doméstico. O seu aparelho contém materiais que podem ser recuperados ou reciclados. Entregue-o num ponto de recolha para possibilitar o seu tratamento.



Protecção do ambiente em primeiro lugar!

Filtros usados: desde que não contenham substâncias que interditem a sua eliminação juntamente com o lixo doméstico, podem ser eliminados juntamente com o lixo doméstico.

* Consoante os modelos: trata-se de equipamentos específicos de determinados modelos ou acessórios disponíveis em opção.

SOMMARIO	Page
GARANZIA	26
CONSIGLI DI SICUREZZA	26
1. Condizioni d'uso	26
2. Alimentazione elettrica	26
3. Riparazioni	26
DESCRIZIONE DELL'APPARECCHIO	26
PRIMA DEL PRIMO UTILIZZO	27
1. Disimballaggio	27
2. Consigli e precauzioni	27
UTILIZZO	27
1. Assemblaggio degli elementi	27
2. Collegamento e messa in funzione dell'apparecchio	28
3. Conservazione e trasporto dell'apparecchio	28
PULIZIA E MANUTENZIONE	28
1. Svuotare la cassetta polvere	28
2. Lavaggio del filtro in schiuma nero	28
3. Pulizia del microfiltro	28
4. Pulizia del filtro HEPA ref. ZR9020.01*	29
5. Pulizia del filtro HEPA lavabile* ref. RS-RT3733*	29
6. Pulizia del sistema di separazione aria/polvere	29
7. Pulire l'aspirapolvere	29
RISOLUZIONE PROBLEMI	29
DOVE ACQUISTARE GLI ACCESSORI	30
SMALTIMENTO / AMBIENTE	30

* Secondo i modelli: si tratta di dotazioni specifiche per alcuni modelli o di accessori disponibili in opzione.

GARANZIA

• Questo apparecchio è riservato a un uso esclusivamente domestico: in caso di utilizzo non appropriato o non conforme al modo d'uso qui indicato, la garanzia si annullerà e nessuna responsabilità sarà imputabile al produttore.

• Leggere attentamente le istruzioni per l'uso prima del primo utilizzo dell'apparecchio: un utilizzo non conforme alle presenti istruzioni solleverà Rowenta da qualsiasi responsabilità.

CONSIGLI DI SICUREZZA

Per garantire la massima sicurezza, l'apparecchio è conforme alle normative in vigore (Direttive Bassa Tensione 2006/95/CE, Compatibilità Elettromagnetica 2004/108/CE, Ambiente...).

1 • Condizioni d'uso

L'aspirapolvere è un apparecchio elettrico, e pertanto da utilizzarsi in condizioni d'uso normali.

Utilizzare e conservare l'apparecchio lontano dalla portata dei bambini.

Non lasciare mai l'apparecchio acceso incustodito.

Non tenere il tubo o la bocchetta aspirante all'altezza di occhi e orecchie.

Non utilizzare per aspirare su superfici morbide, liquidi di ogni tipo, sostanze calde, sostanze ultrasottili (gesso, cemento, cenere...), materiali taglienti (vetro), prodotti nocivi (solventi corrosivi), aggressivi (acidi, detergenti...), infiammabili ed esplosivi (a base alcolica).

Non immergere mai l'apparecchio in acqua, non versare acqua sull'apparecchio e non conservare l'apparecchio in esterni.

Non utilizzare l'apparecchio: se a seguito di urti o cadute presenta danni visibili o anomalie di funzionamento.

In tal caso, non aprire l'apparecchio ma consegnarlo a un Centro Servizi autorizzato o contattare il servizio clienti Rowenta.

Questo apparecchio non è concepito per essere utilizzato da persone o bambini le cui abilità

fisiche, sensoriali o mentali siano ridotte, o da persone senza esperienza e conoscenze a meno che esse non siano adeguatamente istruite e sorvegliate da una persona responsabile della loro sicurezza.

Sorvegliare i bambini affinché non giochino con l'apparecchio.

Questo apparecchio può essere utilizzato da bambini di 8 o più anni e da persone prive di esperienza o di conoscenza o le cui capacità fisiche, sensoriali o mentali sono ridotte, purché siano

stati istruiti adeguatamente e correttamente nell'utilizzo dell'apparecchio, lo sappiano usare con sicurezza e ne conoscano i rischi. I bambini non devono giocare con l'apparecchio. Le operazioni di pulizia e manutenzione da parte dell'utilizzatore non devono essere svolte dai bambini tranne se hanno almeno 8 anni e vengono sorvegliati.

2 • Alimentazione elettrica

Verificare che la tensione (voltaggio) dell'apparecchio corrisponda a quella del circuito elettrico domestico in uso.

Spegnere e scollegare l'apparecchio togliendo la spina dalla presa, senza tirare il cavo: immediatamente dopo l'uso, prima di ogni sostituzione di accessori, prima di ogni operazione di pulizia, manutenzione o sostituzione filtro.

Non utilizzare l'apparecchio se il cavo di alimentazione è danneggiato. Il corpo avvolgicavo e il cavo dell'aspirapolvere devono essere sostituiti al più presto da un Centro Servizi autorizzato, poiché la sostituzione richiede utensili e competenze specifici.

Importante: la presa di corrente deve essere protetta da un fusibile di almeno 16A. Se il circuito salvavita scatta all'avvio dell'apparecchio, ciò può essere dovuto alla presenza di altri apparecchi ad alta potenza connessi sullo stesso circuito elettrico. L'entrata in funzione del salvavita può essere evitata regolando l'apparecchio su un livello basso di potenza prima di accenderlo, impostando poi una potenza superiore durante l'uso.

3 • Riparazioni

Le riparazioni devono essere affidate esclusivamente a tecnici autorizzati che garantiscano l'utilizzo di pezzi di ricambio originali. Riparare l'apparecchio da soli annulla ogni garanzia e può costituire un rischio per la propria incolumità.

DESCRIZIONE

- | | | | |
|---|---|------|---|
| 1 | Coperchio dell'aspirapolvere | 10 | Griglia uscita aria |
| 2 | Tasto di apertura coperchio | 11 | Pedale avvio/arresto |
| 3 | Lato frontale | 12 | Pedale avvolgicavo |
| 4 | Sistema di separazione aria / polvere | 13 | Alloggio tubo |
| | a – Separatore con coni | 14 | Ruote |
| | b – Griglia di separazione aria / polvere | 15 | Rotella multidirezionale |
| | c – Scomparto di separazione | 16 a | - Sede filtro HEPA |
| 5 | Cassetta polvere | 16 b | - Sportello d'accesso al filtro HEPA |
| | a – Cassetta principale | 17 | Filtro HEPA* Secondo i modelli : |
| | b – Cassetta polveri fini | | a - Filtre HEPA* (ref ZR9020.01) |
| | c – Giunti | | b - Filtro HEPA* lavabile (ref RS-RT3733) |
| 6 | Livello massimo di riempimento cassetta polvere | 18 | Cassetta filtro (rif. RS-RT3732) |
| 7 | Sede cassetta polvere | | a – Filtro in schiuma nero |
| 8 | Impugnatura per trasporto | | b – Microfiltro |
| 9 | Bocca di aspirazione | 19 | Sistema di presenza cassetta filtro (18) |

* Secondo i modelli: si tratta di dotazioni specifiche per alcuni modelli o di accessori disponibili in opzione.

DESCRIZIONE

Accessori

- 20 Flessibile con impugnatura ERGO COMFORT(21)
- 21 a – Impugnatura ergonomica ERGO COMFORT
b – Spazzola integrata (EASY BRUSH)
c – Variatore meccanico di potenza (POWER CONTROL)
- 22 Tubo telescopico in metallo ERGO COMFORT
a – Sistema di blocco impugnatura/tubo (LOCK SYSTEM)
b – Pulsante di regolazione del tubo (TELESCOPIC SYSTEM)
- 23 Bocchetta multiuso ERGO COMFORT SILENCE
a – Sistema di blocco impugnatura/tubo (LOCK SYSTEM)
- b – Interruttore 2 posizioni: spazzola rientrata per tappeti e moquette / spazzola sporgente per parquet e superfici lisce.
- 24 Bocchetta telescopica*
- 25 Bocchetta per mobili*
- 26 Bocchetta parquet Delta*
- 27 Bocchetta parquet rettangolare*
- 28 Turbospazzola*
- 29 Mini turbospazzola*
- 30 Supporto accessori*

PRIMA DEL PRIMO UTILIZZO

1 • Disimballaggio

Disimballare l'apparecchio e togliere tutte le etichette, conservare la garanzia e leggere attentamente le istruzioni prima del primo utilizzo.

2 • Consigli e precauzioni

Prima di ogni utilizzo, il cavo deve essere completamente srotolato. Evitare di incastrarlo o di farlo passare vicino a spigoli taglienti.

Se si utilizza una prolunga, assicurarsi che sia in perfette condizioni e adatta alla potenza dell'aspirapolvere. Non scollegare mai l'apparecchio tirando il cavo.

Non spostare l'aspirapolvere tirandolo per il cavo. Utilizzare l'apposita maniglia di trasporto.

Non utilizzare il cavo o il tubo flessibile per sollevare l'apparecchio.

Spegnerne e scollegare l'apparecchio dopo ogni utilizzo. Spegnerne e scollegare sempre l'apparecchio prima di ogni operazione di pulizia o di manutenzione.

L'aspirapolvere è equipaggiato con un sistema di protezione che evita il surriscaldamento del motore. In taluni casi (utilizzo su divani, poltrone etc...) il sistema di protezione entra in funzione e l'apparecchio può emettere un rumore insolito. Ciò è normale.

Utilizzare esclusivamente accessori e filtri Rowenta.

Verificare che tutti i filtri siano correttamente posizionati.

Non azionare mai l'aspirapolvere senza sistema di filtraggio (schiuma, micro-filtro e filtro).

Non rimettere mai filtro e micro-filtro nell'apparecchio se non sono completamente asciutti.

In caso di difficoltà nel reperire gli accessori e i filtri, contattare il servizio clienti Rowenta.

UTILIZZO

1 • Assemblaggio degli elementi

Inserire l'attacco del tubo flessibile nella bocca di aspirazione situata sull'apparecchio (fig.1).

Per toglierlo, sbloccare e sfilare l'attacco.

Se desiderato, fissare il supporto accessori nella sua sede sul retro dell'aspirapolvere (fig.2) e sistemarvi gli accessori.

IMPORTANTE ! Se gli accessori del supporto* (30) sono posizionati sulla parte posteriore dell'apparecchio, è necessario toglierli al fine di poter aprire il cofano (1) dell'aspirapolvere.

- Incastrare il tubo telescopico metallico all'estremità dell'impugnatura fino a udire il "clic" di blocco (fig. 3). *Per sbloccarlo, premere il pulsante di blocco/sblocco sul tubo e rimuoverlo.*

- Incastrare la bocchetta multiuso per tutte le superfici (23) all'estremità del tubo telescopico metallico fino a udire il "clic" di blocco (fig. 4). *Per sbloccarla, premere il pulsante di blocco/sblocco sulla bocchetta e rimuoverla.*

- Regolare il tubo telescopico metallico fino alla lunghezza desiderata tramite il sistema telescopico (TELESCOPIC SYSTEM) (fig. 5).

Inserire l'accessorio da utilizzare all'estremità del tubo o dell'impugnatura:

- per tappeti e moquette: utilizzare la bocchetta in posizione "spazzola rientrata" o la Turbospazzola* (fibre e setole animali).

- . per parquet e superfici lisce: utilizzare la bocchetta per tutte le superfici in posizione "spazzola sporgente" o, per risultati ottimali, utilizzare la bocchetta per parquet*.

- per angoli e posizioni difficili: utilizzare la bocchetta a fessura telescopica*.

- per mobili e superfici delicate: utilizzare la spazzola integrata (EASY BRUSH) o la bocchetta per mobili*.

ATTENZIONE Spegnerne e scollegare sempre l'aspirapolvere prima di cambiare gli accessori.

CONSIGLI PER L'USO

Sistema tubo ERGO COMFORT

Il sistema tubo ERGO COMFORT è stato concepito per facilitare e migliorare il comfort durante l'utilizzo dell'aspirapolvere.

Per evitare danni alla schiena e garantire una postura corretta:

1. Regolare la lunghezza del tubo telescopico in metallo ERGO COMFORT a seconda delle proprie preferenze (fig. 6).
2. Posizionare l'altra mano sull'impugnatura ERGO COMFORT (fig. 7).

* Secondo i modelli: si tratta di dotazioni specifiche per alcuni modelli o di accessori disponibili in opzione.



UTILIZZO

2 • Collegamento e messa in funzione dell'apparecchio

Srotolare completamente il cavo, collegare l'aspirapolvere e premere il pedale avvio/arresto (fig. 8).

ATTENZIONE: non azionare mai l'aspirapolvere senza sistema di filtraggio (schiuma, microfiltro e filtro).

Regolare la potenza di aspirazione utilizzando il variatore meccanico di potenza* sull'impugnatura (fig. 9):

- Posizione  (MIN) per l'aspirazione su tessuti delicati (tende, tessuti).
- Posizione  (Media) per l'aspirazione quotidiana su tutti i tipi di superfici in caso di sporco medio.
- Posizione  (MAX) per l'aspirazione su superfici dure (piastrelle, parquet), tappeti e moquette in caso di incrostazioni gravi.

PULIZIA E MANUTENZIONE

L'aria che respiriamo contiene particelle che possono causare allergie e problemi: larve e deiezioni di acari, muffe, pollini, fumi e residui animali (peli, pelle, saliva, urina).

Le particelle più sottili penetrano profondamente nell'apparato respiratorio, rischiando di provocare infiammazioni e alterare le funzioni respiratorie.

I filtri (H)EPA, (High) Efficiency Particulate Air Filter (filtri ad alta efficacia per le particelle aeree) permettono di trattenere anche le particelle più fini.

Grazie al filtro (H)EPA, l'aria emessa dall'apparecchio è più salubre di quella aspirata.

IMPORTANTE Spegner e scollegare sempre l'aspirapolvere prima di qualsiasi operazione di pulizia o manutenzione. Controllare e pulire sempre l'aspirapolvere e i filtri.

ATTENZIONE Non azionare mai l'aspirapolvere senza sistema di filtraggio (schiuma, microfiltro e filtro).

1 • Svuotare la cassetta polvere (5)

Dopo ogni utilizzo svuotare la cassetta polvere come illustrato di seguito:

Prendere la cassetta tirandola per l'impugnatura (fig. 15).

Separare la cassetta polveri fini (5b) dalla cassetta principale (5a) (fig. 16).

Svuotare la cassetta principale in un cestino dei rifiuti (fig. 17), poi svuotare la cassetta polveri fini (5b) (fig. 18).

Pulire i giunti della cassetta aiutandosi con un panno.

Rimettere in posizione la cassetta polveri fini nella cassetta principale (fig. 19), poi riporre il tutto nella sua sede (fig. 20).

ATTENZIONE Non superare mai il livello massimo (6) indicato sulla cassetta polvere.

3 • Conservazione e trasporto dell'apparecchio

Dopo l'utilizzo spegnere l'aspirapolvere premendo il pedale avvio/arresto e scollegarlo dalla rete elettrica (fig. 10). Riavvolgere il cavo premendo il pedale avvolgicavo (fig. 11). Grazie alla maniglia di trasporto (8), l'aspirapolvere è facilmente trasportabile.

Non spostare l'apparecchio tenendolo per l'impugnatura della cassetta polvere (fig. 12).

Al momento di riporre l'aspirapolvere, collocare il tubo nella sua sede sul retro dell'apparecchio (fig. 13). Non è necessario togliere il supporto accessori (30) per riporre gli accessori (fig. 14).

2 • Lavare il filtro in schiuma nero (18a)

IMPORTANTE Ogni 6 mesi, o quando le prestazioni dell'aspirapolvere calano, lavare il filtro in schiuma nero.

Premere il pulsante di apertura del coperchio (fig. 21). Spostare il coperchio all'indietro (fig. 22).

Togliere il filtro in schiuma nero (fig. 23), lavarlo e asciugarlo (fig. 24). Lasciarlo asciugare almeno 12 ore prima di rimetterlo nell'apparecchio.

ATTENZIONE Lasciare asciugare completamente il filtro in schiuma nero e controllare che sia perfettamente asciutto.

Sostituire il filtro in schiuma nero e chiudere il coperchio.

3 • Pulire il microfiltro (18b)

IMPORTANTE Ogni 6 mesi, lavare il microfiltro.

Premere il pulsante di apertura del coperchio (fig. 21). Spostare il coperchio all'indietro (fig. 22).

Togliere la cassetta filtro (18), poi separare il filtro in schiuma nero (18a) del microfiltro (18b) (fig. 25).

Lavare il microfiltro (fig. 26). Lasciarlo asciugare almeno 12 ore prima di rimetterlo nell'apparecchio.

ATTENZIONE Lasciare asciugare completamente il microfiltro e controllare che sia ben asciutto prima di rimetterlo nella sua sede.

Sostituire il filtro in schiuma nero e chiudere il coperchio.

* Secondo i modelli: si tratta di dotazioni specifiche per alcuni modelli o di accessori disponibili in opzione.

PULIZIA E MANUTENZIONE

ATTENZIONE L'apparecchio è dotato di un sistema di sicurezza (19) che rileva la presenza della cassetta filtro : non sarà possibile chiudere il coperchio se la cassetta filtro non è presente (18a+18b)

La cassetta di filtraggio rif. RS-RT3732 (18a+18b) è disponibile presso il suo rivenditore o presso i Centri di Assistenza Autorizzati.

IMPORTANTE Se dopo la pulizia del filtro in schiuma nero e del microfiltro l'aspirapolvere mostra un calo delle prestazioni, pulire il filtro HEPA.

4 • Pulire il filtro HEPA ref ZR9020.01* (17a)

Se necessario, estrarre gli accessori del supporto (30)*, quindi disporre l'aspiratore in posizione verticale (fig.27)..
Aprire la chiusura di accesso al filtro HEPA (fig. 28).
Togliere il filtro HEPA dalla sua sede (fig. 29). Pulire il filtro HEPA battendolo leggermente contro il bordo di un cestino dei rifiuti (fig. 30). Rimetterlo nella sua sede (fig. 32).
Richiudere stringendo fino a udire il "clic" del blocco.

IMPORTANTE Sostituire il filtro HEPA ogni 12 mesi. Il filtro HEPA (rif. ZR9020.01) è disponibile dal proprio rivenditore di fiducia o presso i Centri Servizi Autorizzati.

5 • Lavare il filtro HEPA lavabile * rif. RS-RT3733* (17b)

Attenzione ! : questo lavaggio è riservato esclusivamente al filtro HEPA rif RS-RT3733*

Se necessario, estrarre gli accessori del supporto (30)*, quindi disporre l'aspiratore in posizione verticale (fig.27).
Aprire lo sportello d'accesso al filtro HEPA (fig.28)
Estrarre il filtro HEPA dal suo alloggiamento (fig.29).
Svuotare il filtro HEPA in un contenitore per rifiuti (fig.30), quindi passarlo sotto acqua corrente, lasciare asciugare per

almeno 24 ore (fig.31) (verificare che il filtro sia completamente asciugato prima di rimetterlo al suo posto).
Porre il filtro HEPA nel suo alloggiamento (fig.32).
Inserire lo sportello fino a udire il clic di bloccaggio.

Il filtro HEPA lavabile rif RS-RT3733 è disponibile presso il suo rivenditore o presso i Centri di assistenza autorizzati.*

6 • Pulire il sistema di separazione aria/polvere (4)

Staccare il tubo flessibile dall'aspirapolvere.
Aprire il coperchio dell'apparecchio (fig. 21-22).
Premere sul pulsante di espulsione del separatore (fig. 33), poi togliere il sistema di separazione (fig. 34).
Togliere lo scomparto di separazione (4c) ruotandolo leggermente verso destra (fig. 35), poi separare i due elementi (fig. 36).
Lavare le parti (4a+b e 4c) con acqua fresca (fig. 37) e lasciarli asciugare per almeno 6 ore.
Rimettere gli elementi del sistema filtrante (4) in posizione:
- rimettere lo scomparto di separazione (4c) sul sistema di separazione (4a+b) (fig. 38) ruotandolo leggermente fino a udire il "clic" di blocco (fig. 39).
- ricollocare il sistema di separazione (4) nell'apparecchio (fig. 40) e richiudere il coperchio.

7 • Pulire l'aspirapolvere

Pulire il corpo dell'apparecchio e gli accessori con un panno morbido inumidito, poi asciugare con un panno asciutto.
Lavare la cassetta polvere (5a + 5b) con acqua insaponata, poi asciugare con un panno morbido.

IMPORTANTE Non utilizzare prodotti detergenti, aggressivi o abrasivi. La trasparenza della cassetta polvere e/o del lato anteriore e/o del coperchio possono subire modificazioni nel tempo, senza che ciò influisca sulle prestazioni dell'apparecchio.

ATTENZIONE Non lavare il coperchio dell'apparecchio sotto l'acqua. Pulirlo con un panno morbido e inumidito.

RISOLUZIONE PROBLEMI

IMPORTANTE Se l'aspirapolvere funziona meno bene del solito, prima di ogni verifica ulteriore spegnerlo premendo il pedale avvio/arresto.

Se l'aspirapolvere non funziona

- L'apparecchio non è alimentato. Verificare che l'apparecchio sia correttamente collegato alla rete elettrica.

Se l'aspirapolvere non aspira

- Un accessorio, il tubo, il flessibile, il separatore (4a), la griglia di separazione aria/polvere (4b) o lo scomparto di separazione (4c) sono otturati: togliere ciò che li ottura.
- Il sistema di filtraggio è saturo :
- Pulire il filtro HEPA rif ZR9020.01* (17a) seguendo la procedura e sostituirlo nel suo alloggiamento oppure lavare il filtro HEPA lavabile rif RS-RT3733* (17b) seguendo la procedura e

sostituirlo nel suo alloggiamento. Se il filtro HEPA è danneggiato, sostituirlo.

- Cassetta di filtraggio (rif RS-RT3732) : pulire la schiuma nera del filtro (18a) e il microfiltro (18b) secondo la procedura.

Se l'aspirapolvere non aspira come dovrebbe o produce rumori e sibili

- Un accessorio, il tubo, il flessibile, il separatore (4a), la griglia di separazione aria/polvere (4b) o lo scomparto di separazione (4c) sono parzialmente otturati: togliere ciò che li ottura.
- La cassetta polvere è piena: svuotarla e lavarla.
- Il coperchio dell'aspirapolvere non è posizionato correttamente: chiudere bene il coperchio.
- La cassetta polvere non è posizionata correttamente: posizionarla correttamente.

* Secondo i modelli: si tratta di dotazioni specifiche per alcuni modelli o di accessori disponibili in opzione.

RISOLUZIONE PROBLEMI

• Il variatore meccanico di potenza è aperto: chiuderlo.

Se il separatore a cono (4a) è pieno

• Le polveri si accumulano nello scomparto di separazione (4c): verificare che non vi siano ostruzioni tra lo scomparto di separazione (4c) e la cassetta polvere (5). Verificare che non vi siano ostruzioni negli ingressi della cassetta polvere.

• Gli ingressi della cassetta polvere sono ostruiti: togliere la cassetta polvere e svuotarla. Pulire i giunti della cassetta polvere.

Se la bocchetta è difficile da muovere

• Aprire il variatore meccanico di potenza.

Se il cavo non si avvolge completamente

• Il riavvolgimento del cavo è rallentato: srotolare di nuovo il cavo e premere il pedale avvolgi-cavo.

Se il problema dovesse persistere, consegni il suo aspiratore ai Centri di Assistenza Autorizzati Rowenta più vicini o contatti il Servizio Clienti Rowenta.

DOVE ACQUISTARE GLI ACCESSORI

ACCESSORI*	UTILIZZO	UTILIZZO DELL'ACCESSORIO:	LUOGO D'ACQUISTO
Spazzola mobili 	Pulizia dei mobili.	Fissare la spazzola mobili all'estremità dell'impugnatura.	Centri assistenza autorizzati Rowenta
Bocchetta mobili e imbottiti 	Pulizia dei mobili e degli imbottiti	Fissare la bocchetta all'estremità dell'impugnatura o del tubo.	
Bocchetta a fessura telescopica 	Pulizia degli angoli e dei luoghi di difficile accesso	Fissare la bocchetta all'estremità dell'impugnatura o del tubo.	
Bocchetta parquet rettangolare 	Pulizia delle superfici delicate.	Fissare la bocchetta all'estremità del tubo.	
Bocchetta parquet DELTA 	Pulizia delle superfici delicate.	Fissare la bocchetta parquet DELTA all'estremità del tubo.	
Mini turbospazzola 	Pulizia profonda dei tessuti d'arredo.	Fissare la mini turbospazzola all'estremità del tubo.	
Turbospazzola 	Disincrostazione e rimozione di peli di animali da tappeti e moquette.	Fissare la mini turbospazzola all'estremità del tubo.	

SMALTIMENTO / AMBIENTE

Imballaggio: L'imballo a protezione dell'apparecchio è costituito da materiali eco-compatibili e riciclabili. I materiali d'imballaggio usati devono essere consegnati a un centro di raccolta preposto.

Apparecchio usato: non smaltire l'apparecchio assieme ai rifiuti domestici. L'apparecchio contiene materiali riciclabili, pertanto si raccomanda di consegnarlo al proprio rivenditore di fiducia o a un centro di smaltimento affinché venga correttamente riciclato.

* Secondo i modelli: si tratta di dotazioni specifiche per alcuni modelli o di accessori disponibili in opzione.



Partecipiamo alla protezione dell'ambiente!

Filtri usati: se non contengono sostanze proibite, i filtri usati possono essere smaltiti assieme ai rifiuti generici.

INHOUDSOPGAVE	Page
GARANTIE	32
VEILIGHEIDSVOORSCHRIFTEN	32
1. Gebruiksvoorwaarden	32
2. Elektrische voeding	32
3. Reparaties	32
BESCHRIJVING VAN HET APPARAAT	32
VOOR HET EERSTE GEBRUIK	33
1. Uitpakken	33
2. Advies en voorzorgsmaatregelen	33
GEBRUIK	33
1. De onderdelen van het apparaat monteren	33
2. Het snoer aansluiten en het apparaat aanzetten	34
3. Het apparaat opbergen en verplaatsen	34
REINIGEN EN ONDERHOUDEN	34
1. Het stofreservoir legen	34
2. De zwarte schuimfilter schoonmaken	34
3. De microfilter schoonmaken	34
4. De HEPA filter schoonmaken ref. ZR9020.01*	35
5. Reiniging van het afwasbare HEPA-filter* ref. RS-RT3733*	35
6. Het lucht/stof scheidingsysteem schoonmaken	35
7. De stofzuiger schoonmaken	35
REPARATIE	35
WAAR KUNT U ACCESSOIRES KOPEN	36
AFDANKEN / MILIEU	36

* Afhankelijk van het model: deze systemen zijn specifiek voor bepaalde modellen of als optie verkrijgbare accessoires.

GARANTIE

• Dit apparaat is uitsluitend geschikt voor huishoudelijk gebruik; In geval van oneigenlijk gebruik, of gebruik dat niet conform de gebruiksaanwijzing is, kan het merk in geen geval aansprakelijk worden gesteld en vervalt de garantie.

• Lees de gebruiksaanwijzing aandachtig voor het eerste gebruik: Niet-naleving ontheft Rowenta van alle aansprakelijkheid.

VEILIGHEIDSVOORSCHRIFTEN

Dit apparaat voldoet aan alle van toepassing zijnde normen en regels om uw veiligheid te garanderen (Richtlijnen Laagspanning 2006/95/CE, Elektromagnetische Compatibiliteit 2004/108/CE, Milieu, ...).

1 • Gebruiksvoorwaarden

Uw stofzuiger is een elektrisch apparaat: de stofzuiger moet in normale gebruiksomstandigheden gebruikt worden.

Gebruik en bewaar het apparaat buiten bereik van kinderen.

Laat het apparaat nooit zonder toezicht aanstaan.

Houd de zuigmond of het uiteinde van de buis buiten bereik van ogen of oren.

Gebruik de stofzuiger nooit op natte oppervlakken. Gebruik het apparaat niet om vloeistoffen van welke aard dan ook, warme stoffen, zeer fijne stoffen (pleister, cement, as...), grof afval met scherpe randen (glas), schadelijke producten (oplos- of afbijtmiddelen...), agressieve producten (zuren, reinigingsmiddelen...), brandbare en ontplofbare producten (op basis van benzine of alcohol) op te zuigen.

Dompel het apparaat nooit in water onder, laat er geen water op spetteren en gebruik het nooit buitenshuis.

Het apparaat niet gebruiken: indien het is gevallen en zichtbare beschadigingen vertoont of niet juist werkt.

Maak het apparaat niet zelf open maar stuur het naar het dichtstbijzijnde Erkende Service Centrum of neem contact op met de Rowenta klantenservice.

Dit apparaat mag niet gebruikt worden door personen (kinderen inbegrepen) met verminderde fysieke, mentale of zintuiglijke capaciteiten, of personen die te weinig ervaring of kennis hebben tenzij ze onder de supervisie staan van een persoon die voor hen verantwoordelijk is of als ze genoeg richtlijnen gekregen hebben om het toestel correct te kunnen hanteren.

Kinderen mogen niet met dit apparaat spelen.

Dit apparaat mag gebruikt worden door kinderen vanaf 8 jaar, personen die weinig ervaring of kennis hebben en

personen met verminderde fysieke, mentale of zintuiglijke capaciteiten op voorwaarde dat ze genoeg richtlijnen gekregen hebben om het apparaat veilig te kunnen hanteren en de gevaren kennen. Kinderen mogen niet met dit apparaat spelen. Schoonmaak- en onderhoudswerkzaamheden mogen nooit door kinderen jonger dan 8 jaar en zonder toezicht uitgevoerd worden.

2 • Elektrische voeding

Controleer of de spanning (voltage) van uw apparaat overeenkomt met de spanning van uw elektrische installatie.

Zet het apparaat uit en trek de stekker uit het stopcontact: na gebruik, vóór het verwisselen van accessoires, vóór elke schoonmaak- of onderhoudsbeurt, vóór het verwisselen van de filter.

Gebruik het apparaat niet wanneer het snoer beschadigd is. Het oprolsysteem en het snoer van de stofzuiger dienen vervangen te worden door een Erkend Service Centrum. Voor de reparaties moet speciaal gereedschap gebruikt worden om gevaar te voorkomen.

Belangrijk: het stopcontact moet uitgerust zijn met een zekering van minstens 16A. Als er verschillende elektrische apparaten op hetzelfde elektrisch circuit zijn aangesloten, kan de hoofdschakelaar springen wanneer u de stofzuiger aanzet. U kunt dit voorkomen door het vermogen van het apparaat lager te zetten voor u het apparaat aanzet. Daarna kunt u het vermogen geleidelijk hoger zetten.

3 • Reparaties

Reparatiewerkzaamheden mogen uitsluitend door vakmensen en met originele reserveonderdelen worden uitgevoerd.

Zelf een apparaat herstellen kan voor de gebruiker gevaar opleveren en doet de garantie vervallen.

BESCHRIJVING

- | | | | |
|---|-------------------------------------|------|--|
| 1 | Deksel van de stofzuiger | 10 | Luchtafvoerrooster |
| 2 | Openingsknop van het deksel | 11 | Start/stop pedaal |
| 3 | Voorklep | 12 | Pedaal oprolsysteem |
| 4 | Lucht/stof scheidingssysteem | 13 | Verticaal parkeren |
| | a - Scheider met kegels | 14 | Wielen |
| | b - Lucht/stof scheidingsrooster | 15 | Multidirectioneel wielkje |
| | c - Scheidingscompartiment | 16 a | Houder van de HEPA-filter |
| 5 | Stofreservoir | 16 b | Toegangsklep tot het HEPA-filter |
| | a - Hoofdreservoir | 17 | HEPA-filter * Afhankelijk van het model: |
| | b - Reservoir voor fijn stof | | a - HEPA-filter* (ref ZR9020.01) |
| | c - Ringen van het stofreservoir | | b - Wasbare HEPA-filter* (ref RS-RT3733) |
| 6 | Max vulniveau van het stofreservoir | 18 | Filtercassette (ref. RS-RT3732) |
| 7 | Houder van het stofreservoir | | a - Zwarte schuimfilter |
| 8 | Transporthandvat | | b - Microfilter |
| 9 | Aanzuigopening | 19 | Houder van de filtercassette (18) |

* Afhankelijk van het model: deze systemen zijn specifiek voor bepaalde modellen of als optie verkrijgbare accessoires.

BESCHRIJVING

Accessoires

- 20 Zuigslang met gebogen handvat ERGO COMFORT (21)
- 21 a - Ergonomisch gebogen handvat ERGO COMFORT
b - Geïntegreerde borstel (EASY BRUSH)
c - Mechanische vermogensregelaar (POWER CONTROL)
- 22 Metalen telescopische buis ERGO COMFORT
a - Vergrendelingssysteem gebogen handvat/buis (LOCK SYSTEM)
b - Regelknop buis (TELESCOPIC SYSTEM)
- 23 Zuigmond voor alle vloeren ERGO COMFORT
a - Vergrendelingssysteem buis/zuigmond (LOCK SYSTEM)

- b - Knop met 2 standen: ingetrokken borstel voor tapijten en vaste vloerbekleding / met borstel voor parket en gladde vloeren.
- 24 Telescopische kierenzuigmond*
- 25 Meubelzuigmond*
- 26 Delta parketborstel*
- 27 Rechthoekige parketborstel*
- 28 Turboborstel*
- 29 Mini Turboborstel*
- 30 Houder accessoires*

VOOR HET EERSTE GEBRUIK

1 • Uitpakken

Pak uw apparaat uit en verwijder alle etiketten, bewaar de garantiebon en lees de gebruiksaanwijzing aandachtig voor het eerste gebruik.

2 • Advies en voorzorgsmaatregelen

Rol het snoer volledig uit voor gebruik. Zorg ervoor dat het snoer niet klem komt te zitten en laat het nooit over scherpe randen hangen.

Maakt u gebruik van een verlengsnoer, controleer dan of het snoer in perfecte staat verkeert en of de snoerdoorsnede geschikt is voor het vermogen van uw stofzuiger. Trek nooit aan het snoer om de stekker uit het stopcontact te trekken.

Verplaats de stofzuiger niet door aan het snoer te trekken, het apparaat dient verplaatst te worden met behulp van het transporthandvat.

Gebruik nooit het snoer of de flexibele slang om het apparaat op te tillen.

Zet het apparaat uit en trek de stekker uit het stopcontact na gebruik.

Voor de onderhouds- of reinigingsbeurt altijd eerst de stofzuiger uitschakelen en de stekker uit het stopcontact trekken.

Uw stofzuiger is uitgerust met een systeem om oververhitting van de motor te voorkomen. Dit systeem kan in werking treden wanneer u de stofzuiger op banken, stoelen, etc. gebruikt. Het apparaat maakt dan een vreemd geluid. Dit heeft echter geen invloed op de werking.

Gebruik enkel originele Rowenta accessoires en filters.

Controleer of alle filters goed geplaatst zijn.

Laat de stofzuiger niet werken zonder filtersysteem (mousse, microfilter en filter).

Plaats de mousse en de microfilter nooit in het apparaat wanneer ze niet volledig droog zijn.

Neem in geval van problemen en voor het verkrijgen van accessoires en filters voor deze stofzuiger contact op met de Rowenta klantenservice.

GEBRUIK

1 • De onderdelen van het apparaat monteren

Klik het verlengstuk van de zuigslang stevig in de zuigopening op de voorkant van het apparaat (fig.1).

Om het verlengstuk te verwijderen, gebruikt u de clip en trekt u het verlengstuk uit het apparaat.

U kunt de houder van de accessoires in de gleuf aan de verticale achterzijde van de stofzuiger vastmaken (fig.2) en de accessoires in de houder opbergen.

BELANGRIJK! Indien de accessoiredrager* (30) aan de achterkant van het apparaat is bevestigd, dan moet u deze er eerst afhalen voordat u de kap (1) van de stofzuiger kunt openen.

- Schuif de metalen telescopische buis in het uiteinde van de stang tot u 'klik' hoort (fig.3). *Om de buis los te maken, drukt u op de vergrendelingsknop en verwijdert u de buis.*

- Schuif de zuigmond voor alle vloeren (23) in het uiteinde van de metalen telescopische buis tot u 'klik' hoort (fig.4). *Om de zuigmond los te maken, drukt u op de vergrendelingsknop en verwijdert u de zuigmond.*

- U kunt de lengte van de metalen telescopische buis met het telescopische systeem regelen (TELESCOPIC SYSTEM) (fig.5).

Schuif het gewenste accessoire op het uiteinde van de

metalen telescopische buis of op het gebogen handvat:

- voor tapijten en vaste vloerbekleding: gebruik de zuigmond voor alle vloeren met ingetrokken borstel of de Turboborstel* (vezels en dierenharen).

- Voor parket en gladde vloeren: gebruik de zuigmond voor alle vloeren met borstel of de parketborstel voor een nog beter resultaat*.

- Voor hoeken en moeilijk bereikbare plaatsen: gebruik de telescopische kierenzuigmond*.

- Voor meubels en kwetsbare oppervlakken: gebruik de geïntegreerde borstel (EASY BRUSH) of de meubelzuigmond*.

OPGELET: Zet de stofzuiger uit en trek de stekker uit het stopcontact alvorens de accessoires te verwisselen.

ERGONOMISCHE VOORSCHRIFTEN

Productlijn ERGO COMFORT

De ergonomische productlijn ERGO COMFORT is ontworpen om het comfort van de gebruiker tijdens het stofzuigen te bevorderen en te verbeteren. Om een gebogen rug te voorkomen en een goede rechte houding te garanderen, moet u ervoor zorgen:

1. Dat de lengte van de metalen telescopische buis ERGO COMFORT is afgesteld op uw lichaamsbouw (fig.6).
2. Dat u uw tweede hand voor het gebogen handvat ERGO COMFORT plaatst (fig.7).

* Afhankelijk van het model: deze systemen zijn specifiek voor bepaalde modellen of als optie verkrijgbare accessoires.



GEBRUIK

2 • Het snoer aansluiten en het apparaat aanzetten

Rol het snoer volledig uit, steek de stekker in het stopcontact en bedien het Start / Stop pedaal (fig.8).

OPGELET: Laat de stofzuiger niet werken zonder filtersysteem (schuimfilter, microfilter en filter).

Stel de zuigkracht in met de mechanische vermogensregelaar op het gebogen handvat (fig.9):

- Stand  (MIN) voor het stofzuigen van fijne stoffen (vitrages, textiel)
- Stand  (Gemiddeld) voor het dagelijks stofzuigen van allerlei soorten licht bevulde vloeren
- Stand  (MAX) voor het stofzuigen van harde vloeren (tegels, parket,...) en zwaar bevulde tapijten en vaste vloerbedekking.

REINIGEN EN ONDERHOUDEN

De lucht die wij inademen bevat deeltjes die allergen kunnen zijn: larven en uitwerpselen van huismijt, schimmel, pollen, rook en dierlijke residuen (haren, huid, speeksel, urine).

De fijnste deeltjes kunnen diep in het ademhalingsstelsel doordringen, ontstekingen veroorzaken en de ademhaling aantasten.

De (H)EPA filters, (High Efficiency Particulate Air filters, houden de fijnste deeltjes vast.

Dankzij de (H)EPA-filter is de lucht die door de stofzuiger in het vertrek geblazen wordt gezonder dan de opgezogen lucht.

BELANGRIJK: Zet de stofzuiger uit en trek de stekker uit het stopcontact alvorens onderhouds- of schoonmaakwerkzaamheden uit te voeren. U moet de stofzuiger en de verschillende filters regelmatig controleren en schoonmaken.

OPGELET: Laat de stofzuiger niet werken zonder filtersysteem (schuimfilter, microfilter en filter).

1 • Het stofreservoir legen (5)

Na elk gebruik leegt u het stofreservoir als volgt:

Neem het handvat van het stofreservoir vast en trek (fig.15).

Scheid het reservoir voor fijn stof (5b) van het hoofdreservoir (5a) (Fig.16).

Leeg het hoofdreservoir boven een vuilnisbak (Fig.17). Leeg daarna het reservoir voor fijn stof (5b) (Fig.18).

Maak de ringen van het reservoir met een doek schoon.

Zet het reservoir voor fijn stof opnieuw op het hoofdreservoir (Fig.19). Plaats vervolgens het stofreservoir (fig.20).

OPGELET: Respecteer de maximumaanduiding (6) op het stofreservoir.

3 • Het apparaat opbergen en verplaatsen

Zet na gebruik uw stofzuiger uit door het Start / Stop pedaal te bedienen en trek de stekker uit het stopcontact (fig.10). Berg het snoer op door op het pedaal voor het oprollen van het snoer te drukken (fig.11).

Dankzij het transporthandvat (8) kunt u de stofzuiger gemakkelijk verplaatsen.

Neem nooit het handvat van het stofreservoir vast om het apparaat te verplaatsen (fig.12).

Plaats de buis in de houder aan de achterkant van het apparaat wanneer u uw stofzuiger opbergt. U hoeft de houder van de accessoires niet te verwijderen om het deksel van de stofzuiger te kunnen openen (Fig.14).

2 • De zwarte schuimfilter schoonmaken (18a)

BELANGRIJK: U moet de zwarte schuimfilter om de 6 maanden of wanneer de stofzuiger niet meer goed werkt, schoonmaken.

Druk op de openingsknop op het deksel (fig.21). Kantel het deksel naar achteren (fig.22).

Verwijder de zwarte schuimfilter (fig.23), maak de filter schoon en laat drogen (fig.24). Wacht minstens 12 uur alvorens de filter opnieuw te plaatsen.

OPGELET: Laat deze zwarte schuimfilter volledig drogen alvorens de filter opnieuw in het apparaat te plaatsen.

Plaats de schuimfilter en sluit het deksel.

3 • De microfilter schoonmaken (18b)

BELANGRIJK: Maak de microfilter om de 6 maanden schoon.

Druk op de openingsknop op het deksel (fig.21). Kantel het deksel naar achteren (fig.22).

Verwijder de filtercassette (18) en scheid de zwarte schuimfilter (18a) van de microfilter (18b) (fig.25).

Maak de microfilter schoon (fig.26). Wacht minstens 12 uur alvorens de filter opnieuw te plaatsen.

OPGELET: Laat de microfilter volledig drogen alvorens de filter opnieuw in het apparaat te plaatsen.

Plaats de microfilter en de zwarte schuimfilter en sluit het deksel.

REINIGEN EN ONDERHOUDEN

OPGELET: Uw apparaat is voorzien van een veiligheidssysteem (19) dat aangeeft of de filtercassette correct geplaatst is: u kunt het deksel niet sluiten wanneer de filtercassette niet correct geplaatst is (18a+18b).

De filtercassette ref. RS-RT3732 (18a+18b) is verkrijgbaar bij uw erkende retailer of servicecentra.

BELANGRIJK: Als de stofzuiger na het schoonmaken van de zwarte schuimfilter en de microfilter nog steeds niet goed zuigt, moet u de HEPA-filter schoonmaken.

4 • De HEPA-filter schoonmaken ref ZR9020.01* (17a)

Haal indien nodig de accessoirehouder (30)* weg en zet de stofzuiger in verticale positie (fig. 27).

Open het toegangsluik naar de HEPA-filter (Fig.28).

Verwijder de HEPA-filter uit de houder (fig.29). Leeg de HEPA-filter boven een vuilnisbak en maak de filter schoon (fig.30). Plaats de filter opnieuw in de houder (fig.32). Plaats het luik opnieuw tot u "klik" hoort.

BELANGRIJK: Vervang de HEPA-filter om de 12 maanden. U kunt de HEPA-filter (ref ZR9020.01) bij uw erkende retailer of in een Erkend Service Centrum kopen.

5 • Was het afwasbare HEPA-filter* ref. RS-RT3733* (17b)

Let op! : alleen HEPA-filter ref. RS-RT3733* kan gewassen worden.

Haal indien nodig de accessoirehouder (30)* weg en zet de stofzuiger in verticale positie (fig. 27).

Open de toegangsklep tot de HEPA-filter (fig. 28)

Haal de HEPA-filter uit zijn behuizing (fig. 29).

Schud de HEPA-filter uit boven een prullenbak (fig. 30),

spoel het vervolgens af onder schoon water en laat ten minste 24 uur drogen (fig. 31) (controleer of het filter goed droog is alvorens deze terug op zijn plaats te zetten). Plaats de HEPA-filter terug in zijn behuizing (fig.32). Zet het luik terug totdat u de vergrendelingsklik hoort.

De afwasbare HEPA-filter ref RS-RT3733 is verkrijgbaar bij uw erkende retailer of servicecentra.*

6 • Het lucht/stof scheidingsysteem schoonmaken (4)

Verwijder de zuigslang uit de stofzuiger.

Open het deksel van de stofzuiger (fig.21-22).

Druk op de uitwerpknop van de scheider (fig.33) en verwijder het scheidingsysteem (fig.34).

Draai het scheidingscompartiment (4c) naar links (fig.35) en scheid de twee delen (fig.36).

Maak de onderdelen (4a+b en 4c) met water schoon (fig.37) en laat ze gedurende 6 uur drogen.

Plaats de onderdelen van het filtersysteem (4) opnieuw:

- zet het scheidingscompartiment (4c) op het scheidingsysteem (4a+b) (fig.38) en draai tot u "klik" hoort (fig.39).

- zet vervolgens het scheidingsysteem (4) in het apparaat (fig.40) en sluit het deksel.

7 • De stofzuiger schoonmaken

Maak de romp van het apparaat en de accessoires met een zachte en vochtige doek schoon. Droog vervolgens met een droge doek af.

Maak het stofreservoir (5a+5b) met water of zeepwater schoon. Droog vervolgens met een droge doek af.

BELANGRIJK Gebruik nooit agressieve of schurende producten. Het stofreservoir en/of de voorklep en/of het deksel kunnen na verloop van tijd verkleuren. Dit heeft geen invloed op de werking van het toestel.

OPGELET: Maak het deksel van de stofzuiger niet met water schoon. Gebruik een zachte en vochtige doek.

REPARATIE

BELANGRIJK: Als u merkt dat het apparaat niet meer goed werkt, zet u de stofzuiger onmiddellijk met het Start / Stop pedaal uit. Vervolgens controleert u onderstaande punten.

Uw stofzuiger start niet:

- Het apparaat is niet op het stroomnet aangesloten. Controleer of de stekker goed in het stopcontact zit.

Uw stofzuiger zuigt niet:

- Een accessoire, de buis, de zuigslang, de scheider (4a), het lucht/stof scheidingsysteem (4b) of het scheidingscompartiment is verstopt: ontstop het onderdeel.

- Het filtratiesysteem zit vol:

- Reinig het HEPA-filter ref. ZR9020.01* (17a) volgens de procedure en plaats deze terug in zijn behuizing of was de afwasbare HEPA-filter ref. RS-RT3733* (17b) volgens de procedure en plaats deze terug in zijn behuizing. Indien de

HEPA-filter beschadigd is, moet u deze vervangen.

- Filtercassette (ref. RS-RT3732): reinig het filter van zwart schuimrubber (18a) en het microfilter (18b) volgens de procedure).

Uw stofzuiger zuigt niet goed, maakt lawaai of een piepend geluid:

- Een accessoire, de buis, de zuigslang, de scheider (4a), het lucht/stof scheidingsysteem (4b) of het scheidingscompartiment is gedeeltelijk verstopt: ontstop het onderdeel.

- Het stofreservoir is verzadigd: leeg het en maak het schoon.

- Het deksel van de stofzuiger is niet goed geplaatst: sluit het deksel opnieuw.

- Het stofreservoir is niet goed geplaatst: plaats correct.

- De mechanische vermogensregelaar op het gebogen handvat staat open: sluit deze.

* Afhankelijk van het model: deze systemen zijn specifiek voor bepaalde modellen of als optie verkrijgbare accessoires.

REPARATIE

De scheidert met kegels (4a) is verzadigd:

- Het stof hoopt zich op in het scheidingscompartiment (4c); controleer of de buis tussen het scheidingscompartiment 4c) en het stofreservoir (5) niet verstopt is. Controleer of de toegang tot het stofreservoir vrij is.
- Als de toegang tot het stofreservoir verstopt is: verwijder het stofreservoir en leeg het. Maak de ringen van het stofreservoir schoon.

Het zuigmondstuk is moeilijk te verplaatsen:

- Open de mechanische vermogensregelaar* op het gebogen







handvat.

Het snoer rolt niet volledig op:

- Het snoer rolt traag op: trek aan het snoer en druk opnieuw op het pedaal.

Indien een probleem zich blijft aanhouden, breng uw stofzuiger dan naar het dichtstbijzijnde erkende Rowenta-servicecentrum of neem contact op met de klantenservice van Rowenta.

WAAR KUNT U ACCESSOIRES KOPEN

ACCESSOIRES*	GEBRUIK	PLAATSING VAN HET ACCESSOIRE	VERKOOPPUNTEN
Meubelborstel 	Om meubels schoon te maken.	Plaats de meubelborstel op het uiteinde van het gebogen handvat.	Erkende Rowenta Service Centra
Meubelzuigmond 	Om meubels schoon te maken.	Schuif de zuigmond op het uiteinde van het gebogen handvat of de buis.	
Telescopische kierenzuigmond 	Voor hoeken en moeilijk bereikbare plaatsen.	Schuif de telescopische kierenzuigmond op het uiteinde van het gebogen handvat of de buis.	
Rechthoekige parketborstel 	Voor kwetsbare vloeren.	Schuif de parketborstel op het uiteinde van de buis.	
DELTA parketborstel 	Voor kwetsbare vloeren.	Schuif de DELTA parketborstel op het uiteinde van de buis.	
Mini turboborstel 	Om meubelstoffen grondig schoon te maken.	Schuif de mini turboborstel op het uiteinde van de buis.	
Turboborstel 	Om vezels en dierenharen uit tapijt en vaste vloerbedekking te verwijderen.	Schuif de turboborstel op het uiteinde van de buis.	

AFDANKEN / MILIEU

Verpakking: de verpakking van uw apparaat is gemaakt van ecologisch en recyclebaar materiaal. U kunt het verpakkingsmateriaal dat niet hergebruikt wordt, naar de hiervoor voorziene afvalinzamelpunten brengen.

Versleten apparaat: Gooi het apparaat niet bij het huisvuil. Uw apparaat bevat materialen die geschikt zijn voor hergebruik. Lever het in bij het milieustation in uw gemeente of bij onze technische dienst.



WEES VRIENDELIJK VOOR HET MILIEU!

Versleten filters: op voorwaarde dat de filters geen verboden stoffen bevatten, mag u ze met het huishoudelijk afval weggoien.

* Afhankelijk van het model: deze systemen zijn specifiek voor bepaalde modellen of als optie verkrijgbare accessoires.

INHALTSVERZEICHNIS	Seite
GARANTIE	38
SICHERHEITSHINWEISE	38
1. Gebrauchsbedingungen	38
2. Stromversorgung	38
3. Reparaturen	38
GERÄTEBESCHREIBUNG	38
VOR DER ERSTEN NUTZUNG	39
1. Auspacken	39
2. Tipps und Vorsichtsmaßnahmen	39
NUTZUNG	39
1. Zusammenbau der Geräteteile	39
2. Anschließen des Stromkabels und Einschalten des Geräts	40
3. Aufbewahrung und Transport des Geräts	40
REINIGUNG UND INSTANDHALTUNG	40
1. Leeren des Staubbehälters	40
2. Waschen des schwarzen Schaumstofffilters	40
3. Reinigung des Mikrofilters	40
4. Reinigung des HEPA-Filters ref. ZR9020.01*	41
5. Reinigung des waschbaren HEPA-Filters* ref. RS-RT3733*	41
6. Reinigung des Luft-/Staubabscheidesystems	41
7. Reinigung Ihres Staubsaugers	41
BEI BETRIEBSSTÖRUNGEN	41
WO MAN DIE ZUBEHÖRTEILE ERHÄLT	42
ENTSORGUNG / UMWELT	42

GARANTIE

• Dieses Gerät ist nur für private Haushaltszwecke bestimmt; bei unsachgemäßer, nicht der Gebrauchsanweisung entsprechender Verwendung kann die Marke nicht haftbar gemacht werden und die Garantie verfällt.

• Lesen Sie die Bedienungsanleitung vor der ersten Verwendung Ihres Geräts aufmerksam.

SICHERHEITSHINWEISE

Um Ihre Sicherheit zu gewährleisten, entspricht dieses Gerät den gültigen Normen und Richtlinien (Niederspannung 2006/95/CE, Elektromagnetische Verträglichkeit 2004/108/CE, Umweltverträglichkeit,...).

1 • Gebrauchsbedingungen

Ihr Staubsauger ist ein elektrisches Gerät: Er muss unter normalen Gebrauchsbedingungen verwendet werden.

Verwenden und lagern Sie das Gerät außerhalb der Reichweite von Kindern.

Lassen Sie es niemals unbeaufsichtigt laufen.

Halten Sie den Sauger oder das Rohrende niemals in Kopf Nähe.

Saugen Sie keine Personen oder Tiere ab

Saugen Sie keine feuchten Flächen, Flüssigkeiten irgendeiner Art, heiße Substanzen, superfeine Substanzen (Gips, Zement, Asche,...), große, schneidende Trümmer (Glas), schädliche Produkte (Lösungsmittel, Beizmittel,...), aggressive Produkte (Säuren, Reinigungsmittel,...), entflammare und explosive Produkte (auf Benzin- oder Alkoholbasis).

Tauchen Sie das Gerät niemals in Wasser, spritzen Sie kein Wasser auf das Gerät und bewahren Sie es nicht im Freien auf.

Verwenden Sie das Gerät nicht, wenn es gefallen ist und sichtbare Beschädigungen oder Funktionsstörungen aufweist.

Öffnen Sie das Gerät in diesem Fall nicht, sondern senden Sie es an das nächste Kundendienstzentrum oder kontaktieren Sie den Verbraucherservice von Rowenta.

Dieses Gerät ist nicht dafür vorgesehen, von Personen (oder auch Kindern) mit verringerten körperlichen, sensorischen oder mentalen Fähigkeiten oder Personen, die keine entsprechende Erfahrung oder Kenntnisse besitzen, verwendet zu werden, außer wenn sie von einer für ihre Sicherheit verantwortlichen Person überwacht werden oder zuvor hinsichtlich der Nutzung des Geräts eingewiesen wurden.

Kinder müssen beaufsichtigt werden, um sicherzustellen, dass sie nicht mit dem Gerät spielen.

Dieses Gerät kann von Kindern ab 8 Jahren und Personen,

denen es an Erfahrung und Kenntnissen mangelt oder deren physische, sensorielle oder mentale Fähigkeiten verringert sind, verwendet werden, wenn sie bezüglich der sicheren Verwendung des Geräts unterrichtet und betreut werden und die Risiken kennen. Kinder dürfen nicht mit dem Gerät spielen. Die Reinigung und Pflege durch den Nutzer darf nicht durch Kinder erfolgen, außer sie sind mindestens 8 Jahre alt und werden überwacht.

2 • Stromversorgung

Überprüfen Sie, ob die Betriebsspannung (Volt) Ihres Staubsaugers derjenigen Ihrer Elektroinstallation entspricht.

Schalten Sie das Gerät aus und trennen Sie es vom Stromnetz, indem Sie den Stecker ziehen, ohne am Kabel zu ziehen, gleich nach der Verwendung, vor dem Wechseln von Zubehörteilen, vor jeder Reinigung, Wartung oder jedem Filterwechsel.

Verwenden Sie das Gerät nicht, wenn das Stromkabel beschädigt ist. Der gesamte Aufwickler und das Kabel Ihres Staubsaugers müssen unbedingt von einem Kundendienstzentrum ausgetauscht werden, da aus Sicherheitsgründen Spezialwerkzeuge erforderliche sind, um Reparaturen durchzuführen.

Wichtig: Die Steckdose muss durch eine Sicherung mit mindestens 16A abgesichert sein. Wenn der Sicherungsschalter beim Einschalten des Geräts ausgelöst wird, kann es sein, dass andere elektrische Geräte mit einer hohen Leistung ebenfalls am selben Stromkreis angeschlossen sind. Das Auslösen des Schutzschalters kann verhindert werden, indem das Gerät vor dem Einschalten auf eine niedrige Leistung geschaltet und danach eine höhere Leistung eingestellt wird.

3 • Reparaturen

Reparaturen dürfen nur von Fachpersonal mit originalen Ersatzteilen durchgeführt werden.

Das Gerät selbst zu reparieren, kann für den Nutzer gefährlich sein und lässt die Garantie erlöschen.

BESCHREIBUNG

- | | | | |
|---|-----------------------------------|------|--|
| 1 | Staubsaugerdeckel | 10 | Luftauslassgitter |
| 2 | Knopf zum Öffnen des Deckels | 11 | An/Aus-Pedal |
| 3 | Frontblende | 12 | Pedal des Kabelaufwicklers |
| 4 | Luft-/Staubabscheidesystem | 13 | Parkposition |
| | a – Kegelabscheider | 14 | Räder |
| | b – Luft-/Staubabscheidegitter | 15 | Drehrolle |
| | c – Abscheidefach | 16 a | HEPA-Filterfach |
| 5 | Staubbehälter | 16 b | Abdeckung des HEPA-Filters |
| | a – Hauptbehälter | 17 | HEPA-Filter* je nach Modell: |
| | b – Feinstaubbehälter | | a - HEPA-Filter* (ref ZR9020.01) |
| | c – Dichtungen des Staubbehälters | | b - waschbarer HEPA*-Filter (ref RS-RT3733) |
| 6 | Max. Füllstand des Staubbehälters | 18 | Filterkassette (Ref RS-RT3732) |
| 7 | Staubbehälterfach | | a – Schwarzer Schaumstofffilter |
| 8 | Transportgriff | | b – Mikrofilter |
| 9 | Ansaugöffnung | 19 | Meldesystem für fehlende Filterkassette (18) |

* je nach Modell: Spezialzubehör für bestimmte Modelle oder zukaufbare Zubehörteile.

BESCHREIBUNG

Zubehörteile

- 20 Schlauch mit Griff ERGO COMFORT (21)
- 21 a – Ergonomischer Griff ERGO COMFORT
b – Integrierte Bürste (EASY BRUSH)
c – Mechanische Saugkraftregulierung (POWER CONTROL)
- 22 Teleskop-Saugrohr aus Metall ERGO COMFORT
a – Verriegelungssystem Griff/Rohr (LOCK SYSTEM)
b – Regelknopf des Rohres (TELESCOPIC SYSTEM)
- 23 Düse ERGO COMFORT für alle Bodenarten
a – Verriegelungssystem Rohr/Düse (LOCK SYSTEM)
b – Schalter mit 2 Positionen: Bürste für Teppiche und Teppichböden eingefahren / Bürste für Parkettböden und glatte Böden ausgefahren.
- 24 Teleskop-Fugendüse*
- 25 Polsterdüse*
- 26 Parkettdüse Delta*
- 27 Rechteckige Parkettdüse*
- 28 Turbobürste*
- 29 Mini-Turbobürste*
- 30 Zubehörhalterung*

VOR DER ERSTEN NUTZUNG

1 • Auspacken

Packen Sie Ihr Gerät aus, entfernen Sie alle etwaigen Etiketten, bewahren Sie Ihren Garantieschein auf und lesen Sie die Gebrauchsanweisung vor der ersten Nutzung Ihres Geräts aufmerksam.

2 • Tipps und Vorsichtsmaßnahmen

Das Kabel muss vor der Verwendung komplett abgerollt werden. Zwicken Sie es nicht ein und führen Sie es nicht über scharfe Kanten.

Sollten Sie ein Verlängerungskabel verwenden, müssen Sie gewährleisten, dass es sich in einem perfekten Zustand befindet und für die Leistung Ihres Staubsaugers geeignet ist. Stecken Sie das Gerät niemals durch Ziehen am Kabel aus.

Bewegen Sie den Staubsauger nicht durch Ziehen am Kabel. Das Gerät muss mit Hilfe seines Handgriffs bewegt werden.

Heben Sie das Gerät nicht am Kabel oder Schlauch hoch.

Schalten Sie Ihren Staubsauger nach jeder Verwendung aus und trennen Sie ihn vom Stromkreis.

Schalten Sie Ihren Staubsauger vor der Wartung oder Reinigung stets aus und trennen Sie ihn vom Stromnetz.

Ihr Staubsauger besitzt einen Schutzmechanismus, der ein Überhitzen des Motors verhindert. In einigen Fällen (Verwendung des Griffs bei Sesseln, Stühlen,...) wird der Schutzmechanismus ausgelöst und das Gerät kann ungewöhnlichen Lärm machen, der jedoch auf nichts Ernstes hinweist.

Verwenden Sie nur originale Zubehörteile und Filter von Rowenta.

Überprüfen Sie, ob alle Filter richtig eingesetzt sind.

Lassen Sie Ihren Staubsauger niemals ohne Filtersystem (Schaumstofffilter, Mikrofilter und Filter) laufen.

Setzen Sie niemals den Schaumstoff und den Mikrofilter in das Gerät ein, wenn sie nicht vollständig trocken sind.

Wenn Sie Probleme haben, Zubehörteile und Filter für diesen Staubsauger zu erhalten, kontaktieren Sie den Verbraucherservice von Rowenta.

NUTZUNG

1 • Zusammenbau der Geräteteile

Setzen Sie das Ende des Schlauchs in die Ansaugöffnung auf der Gerätevorderseite ein (fig. 1).

Um ihn zu entfernen, klipsen Sie das Ende mit dem Klips ab und ziehen Sie ihn heraus.

Befestigen Sie gegebenenfalls die Zubehörhalterung in der Einkerbung der Parkposition auf der Staubsaugerrückseite (fig. 2) und setzen Sie das Zubehör darauf.

WICHTIG! Wenn der Zubehörhalter* (30) sich an der Hinterseite des Gerätes befindet, muss dieser unbedingt entfernt werden, bevor der Deckel (1) des Staubsaugers geöffnet wird.

- Stecken Sie das Teleskop-Saugrohr aus Metall in das Griffende, bis es hörbar einrastet (fig.3). *Drücken Sie zum Entfernen auf den Entriegelungsknopf des Rohrs und ziehen Sie es heraus.*

- Stecken Sie die Düse für alle Bodenarten (23) in das Ende des Teleskop-Saugrohrs aus Metall, bis sie hörbar einrastet (fig.4). *Drücken Sie zum Entfernen auf den Entriegelungsknopf der Düse und ziehen Sie sie heraus.*

- Stellen Sie das Teleskop-Saugrohr aus Metall mit Hilfe des Teleskop-Systems (TELESCOPIC SYSTEM) auf die gewünschte Länge ein (fig.5).

Stecken Sie das passende Zubehör in das Ende des Teleskop-Saugrohrs aus Metall oder den Griff:

- Bei Teppichen und Teppichböden: Verwenden Sie die Düse für alle Bodenarten mit eingefahrener Bürste oder die Turbobürste* (Fasern und Tierfell).

- Bei Parkettböden und glatten Böden: Verwenden Sie die Düse für alle Bodenarten mit ausgefahrener Bürste oder für ein besseres Ergebnis die Parkettdüse*.

- Bei Winkeln und schwer zugänglichen Stellen: Verwenden Sie die Teleskop-Fugendüse*.

- Bei Möbeln und empfindlichen Oberflächen: Verwenden Sie die in den Griff integrierte Bürste (EASY BRUSH) oder die Polsterdüse*.

ACHTUNG Vor dem Auswechseln der Zubehörteile muss Ihr Staubsauger stets ausgeschaltet und ausgesteckt werden.

TIPPS ZUR ERGONOMIE

Serie ERGO COMFORT

Die ergonomische Serie ERGO COMFORT wurde entwickelt, um den Komfort des Nutzer beim Saugen zu erleichtern und zu verbessern.

Um einer gekrümmten Körperhaltung vorzubeugen und um eine aufrechte Haltung zu garantieren, achten Sie darauf:

1. Die Länge des Teleskop-Saugrohrs aus Metall ERGO COMFORT entsprechend Ihrer Körpergröße einzustellen (fig. 6).
2. Legen Sie Ihre zweite Hand in den vorderen Bereich des Griffs ERGO COMFORT (fig.7).

* je nach Modell: Spezialzubehör für bestimmte Modelle oder zukaufbare Zubehörteile.



NUTZUNG

2 • Anschließen des Stromkabels und Einschalten des Geräts

Rollen Sie das Kabel komplett ab, schließen Sie Ihren Staubsauger an und drücken Sie auf das AN-/ Aus-Pedal (fig. 8).

ACHTUNG Lassen Sie Ihren Staubsauger niemals ohne Filtersystem (Schaumstofffilter, Mikrofilter und Filter) laufen.

Stellen Sie die Saugkraft mit dem mechanischen Saugkraftregler* am Griff ein (fig.9):

- Position  (MIN) zum Saugen empfindlicher Gewebe (Gardinen, Textilien).
- Position  (Mittlere) zum täglichen Saugen aller Arten von Böden bei geringer Verschmutzung.
- Position  (MAX) zum Saugen harter Böden (Fliesen, Parkett,...) und von Teppichen und Teppichböden bei starker Verschmutzung.

3 • Aufbewahrung und Transport des Geräts

Schalten Sie Ihr Gerät nach der Nutzung aus, indem Sie auf das An-/Aus-Pedal drücken, und trennen Sie es vom Stromkreis (fig. 10). Drücken Sie auf das Pedal des Kabelaufwicklers, um das Kabel zu verstauen (fig. 11).

Dank seines Griffs (8) können Sie Ihren Staubsauger einfach transportieren.

Transportieren Sie Ihr Gerät nicht am Griff des Staubbehälters (fig. 12).

Wenn Sie Ihren Staubsauger verstauen, platzieren Sie das Rohr an der hierfür vorgesehenen Stelle auf der Geräterückseite (fig. 13). Die Zubehöralterung (30) muss nicht entfernt werden, um das Zubehör zu verstauen (fig. 14).

REINIGUNG UND INSTANDHALTUNG

Die Luft, die wir atmen, enthält Partikel, die Allergien verursachen können: Milbenlarven und Milbenkot, Schimmelpilze, Pollen, Rauch und Tierrückstände (Haare, Haut, Speichel, Urin).

Besonders feine Partikel dringen tief in den Staubsauger ein, wo sie einen Brand verursachen oder die Saugfunktion insgesamt beeinträchtigen können.

Die HEPA-Filter (High Efficiency Particulate Air Filter), das heißt (hoch)effiziente Filter für Luftpartikel, ermöglichen es, feinste Partikel zurückzuhalten.

Dank des HEPA-Filters ist die in den Raum geblasene Luft gesünder als die angesaugte Luft.

WICHTIG Schalten Sie Ihren Staubsauger vor der Wartung oder Reinigung stets aus und trennen Sie ihn vom Stromkreis. Überprüfen und reinigen Sie regelmäßig Ihren gesamten Staubsauger und die verschiedenen Filter.

ACHTUNG Lassen Sie Ihren Staubsauger niemals ohne Filtersystem (Schaumstofffilter, Mikrofilter und Filter) laufen.

1 • Leeren des Staubbehälters (5)

Leeren Sie den Staubbehälter nach jedem Gebrauch wie folgt: Nehmen Sie den Staubbehälter am Griff und ziehen Sie ihn heraus (fig. 15).

Trennen Sie den Feinstaubbehälter (5b) vom Hauptbehälter (5a) (fig. 16).

Leeren Sie den Hauptbehälter über einem Mülleimer aus (fig. 17), leeren Sie dann den Feinstaubbehälter (5b) (fig. 18).

Reinigen Sie die Behälterdichtungen mit einem Lappen.

Setzen Sie den Feinstaubbehälter wieder auf den Hauptbehälter (Fig. 19), setzen Sie dann den Staubbehälter wieder an seinen Platz (fig. 20).

ACHTUNG Überschreiten Sie niemals den auf dem Staubbehälter angegebenen max. Füllstand (6).

2 • Waschen des schwarzen Schaumstofffilters (18a)

WICHTIG Waschen Sie den schwarzen Schaumstofffilter alle 6 Monate oder wenn die Saugleistung nicht mehr zufriedenstellend ist.

Drücken Sie auf den Knopf zum Öffnen des Deckels (fig. 21). Klappen Sie den Deckel nach hinten (fig. 22).

Entfernen Sie den schwarzen Schaumstofffilter (fig. 23), waschen und trocknen Sie ihn dann (fig. 24). Lassen Sie ihn mindestens 12 Stunden trocknen, bevor Sie ihn wieder einsetzen.

ACHTUNG Lassen Sie den schwarzen Schaumstofffilter komplett trocknen und achten Sie darauf, dass er richtig trocken ist, bevor Sie ihn wieder ins Gerät einsetzen.

Setzen Sie den schwarzen Schaumstofffilter wieder ein und schließen Sie den Deckel.

3 • Reinigung des Mikrofilters (18b)

WICHTIG Waschen Sie den Mikrofilter alle 6 Monate.

Drücken Sie auf den Knopf zum Öffnen des Deckels (fig. 21). Klappen Sie den Deckel nach hinten (fig. 22).

Entfernen Sie die Filterkassette (18), trennen Sie dann den schwarzen Schaumstofffilter (18a) vom Mikrofilter (18b) (fig. 25). Waschen Sie den Mikrofilter (fig. 26). Lassen Sie ihn mindestens 12 Stunden trocknen, bevor Sie ihn wieder einsetzen.

ACHTUNG Lassen Sie den Mikrofilter komplett trocknen und achten Sie darauf, dass er richtig trocken ist, bevor Sie ihn wieder ins Gerät einsetzen.

Setzen Sie den Mikrofilter, dann den schwarzen Schaumstofffilter wieder ein und schließen Sie den Deckel.

REINIGUNG UND INSTANDHALTUNG

ACHTUNG Ihr Gerät besitzt ein Sicherheitssystem(19), das feststellt, ob die Filterkassette eingesetzt ist: Der Deckel kann ohne Filterkassette (18a+18b) nicht geschlossen werden.

Die Filterkassette mit der Artikelnummer RS-RT3732 (18a+18b) ist bei Ihrem Händler oder bei den autorisierten Kundendienststellen erhältlich.

WICHTIG Wenn Ihr Staubsauger nach der Reinigung des schwarzen Schaumstofffilters und des Mikrofilters nicht wieder seine alte Leistung hat, reinigen Sie den HEPA-Filter.

4 • Reinigung des HEPA-Filters ref ZR9020.01* (17a)

Entfernen Sie, falls erforderlich, den Zubehörhalter (30)* und bringen Sie den Staubsauger anschließend in die vertikale Position (Abb. 27).

Öffnen Sie die Zugangsklappe zum HEPA-Filter (fig. 28).

Entfernen Sie den HEPA-Filter aus seinem Fach (fig. 29). Reinigen Sie den HEPA-Filter, indem Sie ihn leicht über einem Mülleimer ausklopfen (fig. 30). Setzen Sie ihn wieder in sein Fach (fig. 32). Schließen Sie die Klappe wieder, bis sie hörbar einrastet.

WICHTIG Ersetzen Sie den HEPA-Filter alle 12 Monate. Der HEPA-Filter (Ref. ZR9020.01) ist bei Ihrem Händler oder in den Kundendienstzentren erhältlich.

5 • Reinigen Sie den waschbaren HEPA-Filter* Artikel-Nr.: RS-RT3733* (17b)

Achtung! Diese Reinigung gilt ausschließlich für den HEPA-Filter Artikel-Nr. RS-RT3733*.

Entfernen Sie, falls erforderlich, den Zubehörhalter (30)* und bringen Sie den Staubsauger anschließend in die vertikale Lage (Abb. 27).

Öffnen Sie die Abdeckung des HEPA-Filters (Abb. 28).

Ziehen Sie den HEPA-Filter aus seiner Halterung (Abb. 29).

Klopfen Sie den HEPA-Filter über einem Abfalleimer (Abb. 30) aus und reinigen Sie ihn anschließend unter reinem Wasser.

BEI BETRIEBSSTÖRUNGEN

WICHTIG Sobald der Staubsauger weniger gut funktioniert oder einer Überprüfung unterzogen werden muss, ist er mit Hilfe des An/Aus-Pedals auszuschalten.

Ihr Staubsauger springt nicht an

- Das Gerät erhält keinen Strom. Überprüfen Sie, ob das Gerät korrekt angesteckt ist.

Ihr Staubsauger saugt nicht

- Ein Zubehör, das Rohr, der Schlauch, der Abscheider (4a), das Luft-/Staubabscheidegitter (4b) oder das Abscheidefach (4c) sind verstopft: Entfernen Sie die Verstopfung.
- Das Filtersystem ist voll:
- Reinigen Sie den HEPA-Filter Artikel-Nr. ZR9020.01* (17a) gemäß der oben beschriebenen Vorgehensweise und setzen Sie ihn wieder in seine Halterung oder reinigen Sie den HEPA-Filter Artikel-Nr. RS-RT3733* (17b) gemäß der oben beschriebenen Vorgehensweise und setzen Sie ihn wieder in

Lassen Sie ihn dann mindestens 24 St. (Abb. 31) trocknen (stellen Sie sicher, dass der Filter vollständig trocken ist, bevor Sie ihn wieder einsetzen).

Setzen Sie den HEPA-Filter wieder in seine Halterung (Abb. 32). Bringen Sie die Abdeckung wieder an und drücken Sie leicht, bis das Klickgeräusch beim Einrasten ertönt.

Der waschbare HEPA-Filter Artikel-Nr. RS-RT3733 ist bei Ihrem Händler oder bei den autorisierten Kundendienststellen erhältlich.*

6 • Reinigung des Luft-/Staubabscheidesystems (4)

Entfernen Sie den Staubsaugerschlauch.

Öffnen Sie den Staubsaugerdeckel (fig. 21-22).

Drücken Sie auf den Auswurfknopf des Abscheiders (fig. 33), entfernen Sie dann das Abscheidesystem (fig. 34).

Entfernen Sie das Abscheidefach (4c), indem Sie es leicht nach links drehen (fig. 35), trennen Sie dann die zwei Teile (fig. 36). Waschen Sie die Teile (4a+b und 4c) mit klarem Wasser (fig. 37) und lassen Sie sie 6 Stunden trocknen.

Setzen Sie die Teile des Filtersystems (4) wieder ein:

- Setzen Sie das Abscheidefach (4c) wieder auf das Abscheidesystem (4a+b) (fig. 38), indem Sie es leicht drehen, bis es einrastet (fig. 39).
- Setzen Sie dann das gesamte Abscheidesystem (4) wieder in das Gerät (fig. 40), schließen Sie anschließend den Deckel wieder.

7 • Reinigung Ihres Staubsaugers

Wischen Sie den Gerätekörper und die Zubehöerteile mit einem feuchten, weichen Lappen ab, trocknen Sie sie dann mit einem trockenen Lappen.

Waschen Sie den Staubbehälter (5a+5b) mit klarem oder Seifenwasser, trocknen Sie ihn dann mit einem trockenen Lappen ab.

WICHTIG Verwenden Sie niemals aggressive oder scheuernde Reinigungsprodukte. Die Transparenz des Staubbehälters und/oder der Frontblende und/oder des Deckels können sich mit der Zeit ändern. Das beeinträchtigt die Leistungen des Geräts nicht.

ACHTUNG Waschen Sie den Deckel des Staubsaugers nicht mit klarem Wasser. Reinigen Sie ihn mit einem weichen und feuchten Lappen.

seine Halterung. Wenn der HEPA-Filter beschädigt ist, ersetzen Sie diesen.

• Filterkassette (Artikel-Nr.: RS-RT3732): Reinigen Sie den schwarzen Schaumfilter (18a) und den Feinfilter (18b) gemäß der oben beschriebenen Vorgehensweise..

Ihr Staubsauger hat eine weniger gute Saugleistung, er macht Lärm, er pfeift

- Ein Zubehör, das Rohr, der Schlauch, der Abscheider (4a), das Luft-/Staubabscheidegitter (4b) oder das Abscheidefach (4c) sind teilweise verstopft: Entfernen Sie die Verstopfung.
- Der Staubbehälter ist voll: Leeren und waschen Sie ihn.
- Der Staubsaugerdeckel ist nicht richtig geschlossen: Schließen Sie den Deckel richtig.
- Der Staubbehälter ist falsch positioniert: Positionieren Sie ihn richtig.
- Der mechanische Saugkraftregler* am Griff ist offen: Schließen Sie ihn.

* je nach Modell: Spezialzubehör für bestimmte Modelle oder zukaufbare Zubehöerteile.

BEI BETRIEBSSTÖRUNGEN

Wenn der Kegelabscheider (4a) sich füllt

- Es sammelt sich Staub im Abscheidfach (4c): Überprüfen Sie, ob etwas die Leitung zwischen dem Abscheidfach (4c) und dem Staubbehälter (5) verstopft. Überprüfen Sie, ob etwas die Eingänge des Staubbehälters verstopft.
- Die Eingänge des Staubbehälters sind verstopft: Entfernen Sie den Staubbehälter und leeren Sie ihn. Reinigen Sie die Dichtungen des Staubbehälters.

Die Düse ist nur schwer zu bewegen







- Öffnen Sie den mechanischen Saugkraftregler* des Griffs.

Das Kabel lässt sich nicht vollständig aufwickeln

- Das Kabel wird beim Einziehen langsamer: Ziehen Sie das Kabel nochmals heraus und drücken Sie auf das Pedal des Kabelaufwicklers.

Bei anhaltenden Problemen bringen Sie Ihren Staubsauger zu einer autorisierten Rowenta-Kundendienststelle in Ihrer Nähe oder setzen Sie sich mit dem Kundendienst von Rowenta in Verbindung.

WO MAN DIE ZUBEHÖRTEILE ERHÄLT

ZUBEHÖRTEILE*	NUTZUNG	ANBRINGEN DES ZUBEHÖRTEILS	KAUFORT
Polsterbürste 	Zum Reinigen von Möbeln.	Stecken Sie die Polsterbürste auf das Ende des Griffs.	Autorisierte Servicezentren von Rowenta.
Polsterdüse 	Zum Reinigen von Polstermöbeln	Stecken Sie die Polsterdüse auf das Ende des Griffs oder des Rohrs.	
Teleskop-Fugendüse 	Für Winkel und schwer zugängliche Stellen.	Stecken Sie die Teleskop-Fugendüse auf das Ende des Griffs oder des Rohrs.	
Rechteckige Parkettdüse 	Für empfindliche Böden.	Stecken Sie die Parkettdüse auf das Rohrende.	
Parkettdüse DELTA 	Für empfindliche Böden.	Stecken Sie die Parkettdüse DELTA auf das Rohrende.	
Mini-Turbobürste 	Zum Tiefenreinigen vom Polstermöbeln.	Stecken Sie die Mini-Turbobürste auf das Rohrende..	
Turbobürste 	Zum Entfernen von Fäden und Tierhaaren aus Teppichen und Teppichböden.	Stecken Sie die Turbobürste auf das Rohrende..	

ENTSORGUNG / UMWELT

Verpackung: Die Verpackung, die Ihr Gerät schützt, besteht aus ökologischen und wieder verwertbaren Materialien. Die Verpackungsmaterialien, die nicht mehr verwendet werden, müssen bei hierzu vorgesehenen Sammelstellen entsorgt werden.
Gebrauchte Geräte: Werfen Sie Ihr Gerät nicht in den Hausmüll. Ihr Gerät enthält zahlreiche wieder verwertbare und recycelbare Materialien.
Geben Sie Ihr Gerät deshalb bitte bei einer Sammelstelle Ihrer Stadt oder Gemeinde ab.



Denken sie an den Schutz der Umwelt!

Gebrauchte Filter: Wenn Sie keine nicht im Hausmüll erlaubten Substanzen beinhalten, können gebrauchte Filter über den Hausmüll entsorgt werden.

* je nach Modell: Spezialzubehör für bestimmte Modelle oder zukaufbare Zubehörteile.

ΠΕΡΙΛΗΨΗ	Page
ΕΓΓΥΗΣΗ	43
ΟΔΗΓΙΕΣ ΓΙΑ ΤΗΝ ΑΣΦΑΛΕΙΑ	43
1. Όροι χρήσης	43
2. Ηλεκτρική τροφοδοσία	43
3. Επισκευές	43
ΠΕΡΙΓΡΑΦΗ ΤΗΣ ΣΥΣΚΕΥΗΣ	43
ΠΡΙΝ ΑΠΟ ΤΗΝ ΠΡΩΤΗ ΧΡΗΣΗ	44
1. Αφαίρεση υλικών συσκευασίας	44
2. Συμβουλές και προφυλάξεις	44
ΧΡΗΣΗ	44
1. Συναρμολόγηση των εξαρτημάτων της συσκευής	44
2. Σύνδεση του καλωδίου και ενεργοποίηση της συσκευής	45
3. Φύλαξη και μεταφορά της συσκευής	45
ΚΑΘΑΡΙΣΜΟΣ ΚΑΙ ΣΥΝΤΗΡΗΣΗ	45
1. Άδειασμα του δοχείου σκόνης	45
2. Πλύσιμο του φίλτρου από μαύρο αφρό	45
3. Καθαρισμός του μικροφίλτρου	45
4. Καθαρισμός του φίλτρου HEPA κωδ. ZR9020.01*	46
5. Καθαρισμός του πλενόμενου φίλτρου HEPA* κωδ. RS-RT3733*	46
6. Καθαρισμός του συστήματος διαχωρισμού αέρα/ σκόνης	46
7. Καθαρισμός της ηλεκτρικής σας σκούπας	46
ΑΝΤΙΜΕΤΩΠΙΣΗ ΠΡΟΒΛΗΜΑΤΩΝ	46
ΠΟΥ ΝΑ ΑΓΟΡΑΣΕΤΕ ΕΞΑΡΤΗΜΑΤΑ	47
ΑΠΟΡΡΙΨΗ/ ΠΕΡΙΒΑΛΛΟΝ	47

* Ανάλογα με το μοντέλο : πρόκειται για ειδικά εξαρτήματα ορισμένων μοντέλων ή για εξαρτήματα που διατίθενται προαιρετικά.

ΕΓΓΥΗΣΗ

• Αυτή η συσκευή προορίζεται αποκλειστικά για οικιακή χρήση· σε περίπτωση χρήσης μη κατάλληλης ή που δεν συμμορφώνεται με τις οδηγίες χρήσης, καμία ευθύνη δεν δεσμεύει την εταιρεία και η εγγύηση ακυρώνεται

• Διαβάστε προσεκτικά τις οδηγίες χρήσης προτού χρησιμοποιήσετε τη συσκευή για πρώτη φορά· η χρήση που δεν συμμορφώνεται με τις υποδείξεις των οδηγιών χρήσης απαλλάσσει τη Rowenta από κάθε ευθύνη.

ΟΔΗΓΙΕΣ ΓΙΑ ΤΗΝ ΑΣΦΑΛΕΙΑ

Για την ασφάλειά σας, η συσκευή αυτή είναι σύμφωνη με τα ισχύοντα πρότυπα και τους κανονισμούς (οδηγία για τη χαμηλή τάση 2006/95/EK, την ηλεκτρομαγνητική συμβατότητα 2004/108/EK, το περιβάλλον κ.λπ.).

1 • Όροι χρήσης

Η ηλεκτρική σας σκούπα είναι μία ηλεκτρική συσκευή· πρέπει να χρησιμοποιείται υπό φυσιολογικές συνθήκες χρήσης.

Χρησιμοποιείτε και αποθηκεύετε τη συσκευή σε μέρη όπου δεν φτάνουν τα μικρά παιδιά.

Μην αφήνετε ποτέ τη συσκευή να λειτουργεί χωρίς επίβλεψη·

Μην κρατάτε ποτέ το ακροφύσιο ή το άκρο του σωλήνα κοντά στα μάτια και τα αυτιά.

Μην την χρησιμοποιείτε ποτέ σε επιφάνειες που έχουν βραχεί με νερό ή οποιασδήποτε φύσης υγρά, μην αναρροφάτε ποτέ ζεστά υλικά, πολύ λεπτές ουσίες (γύψο, τσιμέντο, στάχτη κ.λπ.), μεγάλα κοφτερά υλικά (γυαλί), επιβλαβή (διαλύτες, αποχρωματιστικά κ.λπ.), διαβρωτικά (οξέα, καθαριστικά κ.λπ.), εύφλεκτα και εκρηκτικά προϊόντα (με βάση τη βενζίνη ή το οινόπνευμα).

Μην βουτάτε ποτέ τη συσκευή στο νερό, μην ρίχνετε νερό επάνω στη συσκευή και μην την τοποθετείτε σε εξωτερικούς χώρους.

Μην χρησιμοποιείτε τη συσκευή· αν έχει πέσει και παρουσιάζει ορατές βλάβες ή σφάλματα λειτουργίας. Σε αυτή την περίπτωση, μην ανοίγετε τη συσκευή, αλλά στείλτε την στο πλησιέστερο Εξουσιοδοτημένο Κέντρο Σέρβις ή επικοινωνήστε με την υπηρεσία καταναλωτών της Rowenta.

Δεν προβλέπεται η χρήση της συσκευής αυτής από άτομα (συμπεριλαμβανομένων των παιδιών) με μειωμένες σωματικές, αντιληπτικές ή πνευματικές ικανότητες, ή από άτομα χωρίς εμπειρία ή γνώσεις, εκτός αν τα άτομα αυτά είναι σε θέση να λάβουν, μέσω ενός ατόμου υπεύθυνου για την ασφάλειά τους, από επίβλεψη ή προειδοποιήσεις όσον αφορά τη χρήση της συσκευής.

Πρέπει να επιβλέπετε τα παιδιά, για να βεβαιωθείτε ότι δεν παίζουν με τη συσκευή.

Αυτή η συσκευή μπορεί να χρησιμοποιηθεί από παιδιά ηλικίας 8 ετών και άνω και από άτομα που δεν έχουν εμπειρία και γνώσεις ή με περιορισμένες σωματικές, αντιληπτικές ή διανοητικές

ικανότητες, αν εκπαιδευτούν και καταρτιστούν στη χρήση της συσκευής με ασφαλή τρόπο και γνωρίζουν τους κινδύνους που διατρέχουν. Τα παιδιά δεν πρέπει να παίζουν με τη συσκευή. Ο καθαρισμός και η συντήρηση από το χρήστη δεν πρέπει να πραγματοποιείται από παιδιά, παρά μόνο αν έχουν ηλικία από 8 ετών και άνω και επιβλέπονται. Διατηρείτε τη συσκευή και το καλώδιό της σε μέρος που να μην τη φτάνουν παιδιά μικρότερα από 8 ετών.

2 • Ηλεκτρική τροφοδοσία

Ελέγξτε αν η τάση παροχής της ηλεκτρικής σας σκούπας αντιστοιχεί στην τάση της ηλεκτρολογικής σας εγκατάστασης. Απενεργοποιήστε και βγάλτε από την πρίζα τη συσκευή χωρίς να την τραβήξετε από το καλώδιο· μόλις ολοκληρώσετε τη χρήση, πριν από κάθε αλλαγή εξαρτήματος, πριν από κάθε καθαρισμό, συντήρηση ή αλλαγή φίλτρου.

Μην χρησιμοποιείτε τη συσκευή αν φέρει ζημία το καλώδιο τροφοδοσίας. Το συγκρότημα μηχανισμού περιέλιξης και καλωδίου της ηλεκτρικής σκούπας μας πρέπει να αντικατασταθεί υποχρεωτικά από ένα Εξουσιοδοτημένο Κέντρο Σέρβις, επειδή απαιτούνται ειδικά εργαλεία για οποιαδήποτε επισκευή, προκειμένου να αποτραπεί οποιοσδήποτε κίνδυνος.

Σημαντικό: η ηλεκτρική πρίζα πρέπει να προστατεύεται με ασφάλεια τουλάχιστον 16Α. Αν το ρελέ ασφαλείας ενεργοποιηθεί κατά την ενεργοποίηση της συσκευής, αυτό μπορεί να οφείλεται σε άλλες ηλεκτρικές συσκευές αυξημένης συνδεδεμένης ισχύος, οι οποίες είναι συνδεδεμένες ταυτόχρονα στο ίδιο ηλεκτρικό κύκλωμα. Η ενεργοποίηση του ρελέ μπορεί να αποτραπεί αν ρυθμίσετε τη συσκευή στη χαμηλή ισχύ πριν να την ενεργοποιήσετε και θέτοντάς την στη συνέχεια σε μεγαλύτερη ισχύ.

3 • Επισκευές

Τη συσκευή πρέπει να επισκευάζουν μόνο εξειδικευμένοι τεχνικοί με αυθεντικά ανταλλακτικά.

Η επισκευή μιας συσκευής από τον ίδιο τον καταναλωτή αποτελεί κίνδυνο για το χρήστη και ακυρώνει την εγγύηση.

ΠΕΡΙΓΡΑΦΗ

- | | | | |
|---|---------------------------------------|----|---|
| 1 | Κάλυμμα της ηλεκτρικής σκούπας | 10 | Πλέγμα εξόδου αέρα |
| 2 | Πλήκτρο ανοίγματος καλύμματος | 11 | Πεντάλ περιέλιξης καλωδίου |
| 3 | Εμπρός περίβλημα | 12 | Πεντάλ ενεργοποίησης/ απενεργοποίησης |
| 4 | Σύστημα διαχωρισμού αέρα/ σκόνης | 13 | Θέση ακινητοποίησης |
| | a - Διαχωριστικό με κώνους | 14 | Ρόδες |
| | b - Σίτα διαχωρισμού αέρα/ σκόνης | 15 | Ροδάκι αλλαγής κατεύθυνσης |
| | c - Διαμέρισμα διαχωρισμού | 16 | a - Θέση φίλτρου HEPA |
| 5 | Δοχείο σκόνης | 16 | b - Θυρίδα πρόσβασης στο φίλτρο HEPA |
| | a - Κύριο δοχείο | 17 | Φίλτρο HEPA, ανάλογα με το μοντέλο: |
| | b - Δοχείο λεπτής σκόνης | | a - Φίλτρο HEPA* (κωδ. ZR9020.01) |
| | c - Σύνδεσμοι δοχείου σκόνης | | b - Πλενόμενο φίλτρο HEPA* (κωδ. RS-RT3733) |
| 6 | Μέγ. στάθμη γεμίσματος δοχείου σκόνης | 18 | Κασέτα φίλτρου (κωδ. RS-RT3732) |
| 7 | Θέση του δοχείου σκόνης | | a - Μαύρο αφρώδες φίλτρο |
| 8 | Λαβή μεταφοράς | | b - Μικροφίλτρο |
| 9 | Άνοιγμα αναρρόφησης | 19 | Σύστημα παρουσίας κασέτας φίλτρου (18) |

*Ανάλογα με το μοντέλο : πρόκειται για ειδικά εξαρτήματα ορισμένων μοντέλων ή για εξαρτήματα που διατίθενται προαιρετικά.

ΠΕΡΙΓΡΑΦΗ

Εξαρτήματα

- 20 Εύκαμπτος σωλήνας με λαβή ERGO COMFORT (21)
- 21 **a** - Εργονομική λαβή ERGO COMFORT
b - Ενσωματωμένη βούρτσα (EASY BRUSH)
c - Μηχανικός διακόπτης ισχύος (POWER CONTROL)
- 22 Τηλεσκοπικός μεταλλικός σωλήνας ERGO COMFORT
a - Σύστημα κλειδώματος λαβής/ σωλήνα (LOCK SYSTEM)
b - Πλήκτρο ρύθμισης σωλήνα (TELESCOPIC SYSTEM)
- 23 Ακροφύσιο για όλα τα πατώματα ERGO COMFORT
a - Σύστημα κλειδώματος σωλήνα/ακροφυσίου (LOCK SYSTEM)
b - Πλήκτρο 2 θέσεων : εσωτερική βούρτσα για χαλιά και μοκέτες / εξωτερική βούρτσα για παρκέτα και λεία δάπεδα.
- 24 Τηλεσκοπικό ακροφύσιο με σχισμή*
- 25 Ακροφύσιο για υφάσματα επιπλώσεων*
- 26 Γωνιακό ακροφύσιο παρκέτου*
- 27 Ορθογώνιο ακροφύσιο παρκέτου*
- 28 Βούρτσα τούρμπο*
- 29 Μικρή βούρτσα τούρμπο*
- 30 Βάση εξαρτημάτων*

ΠΡΙΝ ΑΠΟ ΤΗΝ ΠΡΩΤΗ ΧΡΗΣΗ

1• Αφαίρεση υλικών συσκευασίας Αφαιρέστε

Αφαιρέστε τη συσκευασία από τη συσκευή σας και τα όποια αυτοκόλλητα, φυλάξτε το δελτίο της εγγύησης και διαβάστε προσεκτικά τις οδηγίες χρήσης πριν από τη χρήση της συσκευής σας.

2• Συμβουλές και προφυλάξεις

Πριν από κάθε χρήση, το καλώδιο πρέπει να ξετυλιχτεί εντελώς. Μην το στριμώχνετε και μην το περνάτε πάνω από αιχμηρά άκρα.

Αν χρησιμοποιείτε καλώδιο επέκτασης, βεβαιωθείτε ότι βρίσκεται σε άριστη κατάσταση και ότι είναι κατάλληλης τομής για την ισχύ της ηλεκτρικής σας σκούπας. Μην βγάζετε ποτέ τη συσκευή από την πρίζα τραβώντας το καλώδιο.

Μην μετακινείτε την ηλεκτρική σας σκούπα τραβώντας την από το καλώδιο, η συσκευή πρέπει να μετακινείται από τη λαβή μεταφοράς της. Μην χρησιμοποιείτε το καλώδιο ή τον εύκαμπτο σωλήνα για να ανασηκώσετε τη συσκευή.

Απενεργοποιήστε και βγάλτε από την πρίζα την ηλεκτρική σας

σκούπα μετά από κάθε χρήση.

Απενεργοποιείτε και βγάζετε πάντοτε από την πρίζα την ηλεκτρική σας σκούπα πριν από τη συντήρηση ή τον καθαρισμό.

Η ηλεκτρική σας σκούπα διαθέτει προστασία που αποτρέπει την υπερθέρμανση του μοτέρ. Σε κάποιες περιπτώσεις (χρήση του ακροφυσίου σε πολυθρόνες, καθίσματα κ.λπ.), ενεργοποιείται ο μηχανισμός προστασίας και η συσκευή μπορεί να εκπέμψει έναν ασυνήθιστο ήχο, χωρίς κίνδυνο. Χρησιμοποιείτε μόνο αυθεντικά εξαρτήματα και φίλτρα Rowenta.

Βεβαιωθείτε ότι όλα τα φίλτρα είναι καλά στη θέση τους.

Μην θέτετε ποτέ σε λειτουργία την ηλεκτρική σας σκούπα χωρίς κάποιο σύστημα φιλτραρίσματος (αφρό, μικροφίλτρο και φίλτρο).

Μην επανατοποθετείτε ποτέ τον αφρό και το μικροφίλτρο στη συσκευή αν δεν έχουν στεγνώσει εντελώς.

Αν αντιμετωπίσετε δυσκολίες για να λάβετε εξαρτήματα και φίλτρα για αυτή την ηλεκτρική σκούπα, απευθυνθείτε στην υπηρεσία εξυπηρέτησης πελατών της Rowenta.

ΧΡΗΣΗ

1• Συναρμολόγηση των εξαρτημάτων της συσκευής

Συνδέστε το άκρο του εύκαμπτου σωλήνα με την είσοδο αναρρόφησης που βρίσκεται στο εμπρός μέρος της συσκευής (σχ.1). Για να τον βγάλετε, αποσυνδέστε το άκρο από το κλιπ και τραβήξτε το. Τέλος, στερεώστε τη βάση εξαρτημάτων στην υποδοχή της θέσης ακινητοποίησης στο πίσω μέρος της ηλεκτρικής σκούπας (σχ.2) και τακτοποιήστε σε αυτήν τα εξαρτήματα.

ΣΗΜΑΝΤΙΚΟ! Αν η βάση εξαρτημάτων* (30) τοποθετηθεί στο πίσω μέρος της συσκευής, πρέπει να τη βγάλετε για να μπορέσετε να ανοίξετε το κάλυμμα (1) της ηλεκτρικής σκούπας.

- Συνδέστε τον μεταλλικό τηλεσκοπικό σωλήνα στο άκρο της λαβής, μέχρι να ακούσετε ένα κλικ κλειδώματος (σχ.3). Για να τον αποσυνδέσετε, πατήστε το κουμπί κλειδώματος του σωλήνα και βγάλτε τον.

- Συνδέστε το ακροφύσιο για όλα τα πατώματα (23) στο άκρο του μεταλλικού τηλεσκοπικού σωλήνα μέχρι να ακουστεί ένα κλικ

κλειδώματος (σχ.4). Για να το αποσυνδέσετε, πατήστε το κουμπί κλειδώματος του ακροφυσίου και βγάλτε το.

- Ρυθμίστε το μεταλλικό τηλεσκοπικό σωλήνα στο επιθυμητό μήκος με τη βοήθεια του τηλεσκοπικού συστήματος (TELESCOPIC SYSTEM) (σχ.5)

Συνδέστε το εξάρτημα που ταιριάζει στο άκρο του μεταλλικού τηλεσκοπικού σωλήνα ή της λαβής:

- Για τα χαλιά και τις μοκέτες : χρησιμοποιήστε το ακροφύσιο για όλα τα πατώματα στην εσωτερική θέση ή τη βούρτσα Turbo* (ίνες και τρίχες ζώων).

- Για παρκέτα και λεία δάπεδα : χρησιμοποιήστε το ακροφύσιο για όλα τα πατώματα στη θέση της εξωτερικής βούρτσας ή, για καλύτερο αποτέλεσμα, χρησιμοποιήστε το ακροφύσιο για παρκέτα*.

- Για τις γωνίες και τα δύσκολα σημεία : χρησιμοποιήστε το τηλεσκοπικό ακροφύσιο με σχισμή*.

- Για τα έπιπλα και τις εύθραυστες επιφάνειες : χρησιμοποιήστε την ενσωματωμένη βούρτσα της λαβής (EASY BRUSH) ή το ακροφύσιο επίπλων*.

ΠΡΟΣΟΧΗ: Απενεργοποιείτε και βγάζετε πάντοτε

* Ανάλογα με το μοντέλο : πρόκειται για ειδικά εξαρτήματα ορισμένων μοντέλων ή για εξαρτήματα που διατίθενται προαιρετικά.

ΧΡΗΣΗ

ΣΥΜΒΟΥΛΕΣ ΕΡΓΟΝΟΜΙΑΣ Σειρά ERGO COMFORT

Η εργονομική σειρά ERGO COMFORT σχεδιάστηκε για να διευκολύνει και να βελτιώσει την άνεση του χρήστη κατά τη χρήση της ηλεκτρικής σκούπας.

Για να μην σκύβετε και να εξασφαλίσετε ευθεία στάση του σώματος, προσέξτε να:

1. Ρυθμίστε το μήκος του μεταλλικού τηλεσκοπικού σωλήνα ERGO COMFORT ανάλογα με το ύψος σας (σχ.6).
2. Βάλτε το άλλο χέρι σας μπροστά από το χερούλι της λαβής ERGO COMFORT (σχ.7).

2 • Σύνδεση του καλωδίου και ενεργοποίηση της συσκευής

Ξετυλίξτε εντελώς το καλώδιο, βάλτε την ηλεκτρική σκούπα σας στην πρίζα και πατήστε το πεντάλ ενεργοποίησης/ απενεργοποίησης (σχ. 8).

ΠΡΟΣΟΧΗ Μην θέτετε ποτέ σε λειτουργία την ηλεκτρική σας σκούπα χωρίς κάποιο σύστημα φιλτραρίσματος (αφρό, μικροφίλτρο και φίλτρο).

ΚΑΘΑΡΙΣΜΟΣ ΚΑΙ ΣΥΝΤΗΡΗΣΗ

Ο αέρας που εισπνέουμε περιέχει σωματίδια, τα οποία ενδέχεται να είναι αλλεργιογόνα: προνύμφες και απεκκρίσεις ακαρέων, μούχλα, γύρη, καπνό και ζωικά υπολείμματα (τρίχες, δέρμα, σάλια, ούρα). Τα πιο λεπτά σωματίδια εισέρχονται πολύ βαθιά στο αναπνευστικό σύστημα, όπου μπορούν να προκαλέσουν φλεγμονή και να αλλοιώσουν τη λειτουργία του αναπνευστικού στο σύνολό της.

Τα φίλτρα (H)EPA (High Efficiency Particulate Air Filter, δηλαδή φίλτρα (Υψηλής) Αποτελεσματικότητας για τα Εναέρια Σωματίδια, καθιστούν δυνατή τη συγκράτηση των πιο μικροσκοπικών σωματιδίων.

Χάρη στο φίλτρο (H)EPA, ο αέρας που απορρίπτεται στο σωματίο είναι πιο υγιεινός από τον εισπνεόμενο αέρα.

ΣΗΜΑΝΤΙΚΟ Απενεργοποιείτε και βγάζετε πάντοτε από την πρίζα την ηλεκτρική σας σκούπα πριν από τη συντήρηση ή τον καθαρισμό. Ελέγχετε και καθαρίζετε τακτικά το σύνολο της ηλεκτρικής σας σκούπας και τα διάφορα φίλτρα.

ηλεκτρική σας σκούπα χωρίς κάποιο σύστημα φιλτραρίσματος (αφρό, μικροφίλτρο και φίλτρο).

1 • Αδειάστε το δοχείο σκόνης (5)

Μετά από κάθε χρήση, αδειάστε το δοχείο σκόνης ως εξής:

Κρατήστε το δοχείο σκόνης από τη λαβή και τραβήξτε το (σχ.15).



Ξεχωρίστε το δοχείο λεπτής σκόνης (5b) από το κύριο δοχείο (5a) (σχ.16).

Αδειάστε το κύριο δοχείο μέσα σε έναν κάδο (σχ.17), κατόπιν αδειάστε το δοχείο λεπτής σκόνης (5b) (σχ.18).

Καθαρίστε τους συνδέσμους του δοχείου με ένα πανί. Τοποθετήστε ξανά το δοχείο λεπτής σκόνης επάνω στο κύριο δοχείο (σχ.19), κατόπιν βάλτε ξανά στη θέση τους το δοχείο σκόνης (σχ.20).

ΠΡΟΣΟΧΗ Μην ξεπερνάτε ποτέ τη μέγ. στάθμη (6) που σημειώνεται επάνω στο δοχείο σκόνης.

Ρυθμίστε την ισχύ αναρρόφησης με το ρυθμιστή ισχύος της λαβής (σχ.9):

- Θέση  (MIN) για σκούπισμα ευαίσθητων υφασμάτων (κουρτίνες, υφαντά).
- Θέση  (Moynenne) για το καθημερινό σκούπισμα όλων των ειδών δαπέδων, σε περίπτωση ελαφριάς βρωμιάς.
- Θέση  (MAX) για το σκούπισμα σκληρών δαπέδων και χαλιών και μοκετών σε περίπτωση έντονης βρωμιάς.

3 • Rangement et transport de l'appareil

Μετά τη χρήση, απενεργοποιήστε την ηλεκτρική σκούπα σας πατώντας το πεντάλ ενεργοποίησης/ απενεργοποίησης και βγάλτε την από την πρίζα (σχ.10). Τακτοποιήστε το καλώδιο πατώντας το πεντάλ περιέλιξης του καλωδίου (σχ.11).

Η λαβή (8) σας επιτρέπει να μεταφέρετε εύκολα την ηλεκτρική σας σκούπα. Μην μεταφέρετε τη συσκευή σας κρατώντας την από τη λαβή του δοχείου σκόνης (σχ.12).

Όταν φυλάσσετε την ηλεκτρική σας σκούπα, τοποθετήστε το σωλήνα μέσα στη θέση φύλαξής του στο πίσω μέρος της συσκευής (σχ.13). Δεν είναι απαραίτητο να αφαιρέσετε τη βάση εξαρτημάτων (30) για να τακτοποιήσετε τη σειρά εξαρτημάτων (σχ.14).

2 • Πλύνετε το μαύρο αφρώδες φίλτρο (18a)

ΣΗΜΑΝΤΙΚΟ Κάθε 6 μήνες ή κάθε που η αναρρόφηση δεν είναι πλέον ικανοποιητική, πλένετε το μαύρο αφρώδες φίλτρο.

Πατήστε το πλήκτρο ανοίγματος του καλύμματος (σχ.21). Μετακινήστε το κάλυμμα προς τα πίσω (σχ.22).

Βγάλτε το μαύρο αφρώδες φίλτρο (σχ.23), κατόπιν πλύνετε και ξεβγάλετε το (σχ.24). Αφήστε το να στεγνώσει για τουλάχιστον 12 ώρες πριν να το ξαναβάλετε στη θέση του.

ΠΡΟΣΟΧΗ Αφήστε αυτό το μαύρο αφρώδες φίλτρο να στεγνώσει εντελώς και προσέξτε να είναι καλά στεγνό πριν να το ξαναβάλετε μέσα στη συσκευή.

Βάλτε ξανά στη θέση του το μαύρο αφρώδες φίλτρο και κλείστε το κάλυμμα.

3 • Καθαρίστε το μικροφίλτρο (18b)

ΣΗΜΑΝΤΙΚΟ Κάθε 6 μήνες πλένετε το μικροφίλτρο

Πατήστε το πλήκτρο ανοίγματος του καλύμματος (σχ.21). Μετακινήστε το κάλυμμα προς τα πίσω (σχ.22).

Βγάλτε την κασέτα φίλτρου (18), κατόπιν διαχωρίστε το αφρώδες μαύρο φίλτρο (18a) από το μικροφίλτρο (18b) (σχ.25).

Πλύνετε το μικροφίλτρο (σχ.26). Αφήστε το να στεγνώσει για τουλάχιστον 12 ώρες πριν να το ξαναβάλετε στη θέση του.

ΠΡΟΣΟΧΗ Αφήστε αυτό το μικροφίλτρο να στεγνώσει εντελώς και προσέξτε να είναι καλά στεγνό πριν να το ξαναβάλετε μέσα στη συσκευή.

Βάλτε ξανά στη θέση του το μικροφίλτρο, κατόπιν το μαύρο αφρώδες φίλτρο, και κλείστε το κάλυμμα.

* Ανάλογα με το μοντέλο : πρόκειται για ειδικά εξαρτήματα ορισμένων μοντέλων ή για εξαρτήματα που διατίθενται προαιρετικά.

ΚΑΘΑΡΙΣΜΟΣ ΚΑΙ ΣΥΝΤΗΡΗΣΗ

ΠΡΟΣΟΧΗ Η συσκευή σας διαθέτει ένα σύστημα ασφάλειας παρουσίας (19) της κασέτας φίλτρου : το κάλυμμα δεν θα μπορεί να ξανακλειστεί χωρίς την κασέτα φίλτρου (18a+18b).

Η κασέτα φίλτρου, με κωδ. RS-RT3732 (18a+18b) διατίθεται μέσω του πωλητή σας ή από τα Εξουσιοδοτημένα Κέντρα Σέρβις.

αφρώδους φίλτρου και του μικροφίλτρου, η ηλεκτρική σας σκούπα δεν επανέλθει στις επιδόσεις της, καθαρίστε το φίλτρο HEPA.

4 • Καθαρίστε το φίλτρο HEPA κωδ. ZR9020.01* (17a)

Αφαιρέστε, αν είναι απαραίτητο, τη βάση εξαρτημάτων (30)*, κατόπιν τοποθετήστε την ηλεκτρική σκούπα σε κάθετη θέση (Σχ.27). Ανοίξτε τη θυρίδα πρόσβασης στο φίλτρο HEPA (Σχ.28) Βγάλτε το φίλτρο HEPA από τη θέση του (σχ.29). Καθαρίστε το φίλτρο HEPA χτυπώντας το ελαφρώς πάνω από έναν κάδο (σχ.30). Ξαναβάλτε το στη θέση του (Σχ.32). Κλείστε ξανά τη θυρίδα, μέχρι να ακούσετε το κλικ ασφάλισης).

ΣΗΜΑΝΤΙΚΟ Αντικαθιστάτε το φίλτρο HEPA κάθε 12 μήνες. Το φίλτρο HEPA (κωδ. ZR9020.01) διατίθεται μέσω του πωλητή σας ή από τα Εξουσιοδοτημένα Κέντρα Σέρβις.

5 • Πλύνετε το πλενόμενο φίλτρο HEPA* κωδ. RS-RT3733* (17b)

Προσοχή ! : πλένεται αποκλειστικά και μόνο το φίλτρο HEPA με κωδ. RS-RT3733*

Αφαιρέστε, αν είναι απαραίτητο, τη βάση εξαρτημάτων (30)*, κατόπιν τοποθετήστε την ηλεκτρική σκούπα σε κάθετη θέση (Σχ.27). Ανοίξτε τη θυρίδα πρόσβασης στο φίλτρο HEPA (Σχ.28) Βγάλτε το φίλτρο HEPA από τη θέση του (σχ.29). Χτυπήστε ελαφρώς το φίλτρο HEPA πάνω από έναν κάδο (Σχ.30), κατόπιν βάλτε το κάτω από κρύο νερό και αφήστε το να στεγνώσει για τουλάχιστον 24 ώρες (Σχ.31) (προσέξτε το φίλτρο να έχει στεγνώσει εντελώς πριν να το ξαναβάλετε στη θέση του).

ΑΝΤΙΜΕΤΩΠΙΣΗ ΠΡΟΒΛΗΜΑΤΩΝ

ΣΗΜΑΝΤΙΚΟ Μόλις η ηλεκτρική σας σκούπα αρχίσει να μη λειτουργεί τόσο καλά και πριν από οποιοδήποτε έλεγχο, απενεργοποιήστε την πατώντας το πεντάλ ενεργοποίησης/ απενεργοποίησης.

Αν η ηλεκτρική σας σκούπα δεν ενεργοποιείται

- Η συσκευή δεν τροφοδοτείται. Ελέγξτε αν η συσκευή σας είναι σωστά στην πρίζα.

Αν η ηλεκτρική σκούπα σας δεν αναρροφά

- Ένα εξάρτημα, ο σωλήνας, ο εύκαμπτος σωλήνας, ο διαχωριστής (4a), η σίτα διαχωρισμού αέρα/ σκόνης (4b) ή/ και το διαμέρισμα διαχωρισμού (4c) είναι φραγμένα : αποφράξτε τα.
- Το σύστημα φιλτραρίσματος έχει γεμίσει :
- Καθαρίστε το φίλτρο HEPA με κωδ. ZR9020.01* (17a) ακολουθώντας τη διαδικασία, και βάλτε το ξανά στη θέση του ή πλύνετε το πλενόμενο φίλτρο HEPA με κωδ. RS-RT3733* (17b), ακολουθώντας τη διαδικασία και βάλτε το

Ξαναβάλτε το φίλτρο HEPA στη θέση του (Σχ.32). Κλείστε ξανά τη θυρίδα, μέχρι να ακούσετε το κλικ ασφάλισης.

Το πλενόμενο φίλτρο HEPA (κωδ. xxxxxx) διατίθεται μέσω του πωλητή σας ή από τα Εξουσιοδοτημένα Κέντρα Σέρβις.

6 • Καθαρίστε το σύστημα διαχωρισμού αέρα/ σκόνης (4)

Βγάλτε τον εύκαμπτο σωλήνα της ηλεκτρικής σκούπας.

Ανοίξτε το κάλυμμα της ηλεκτρικής σκούπας (σχ.21-22).

Πατήστε το πλήκτρο εξαγωγής του διαχωριστή (σχ.33), κατόπιν βγάλτε το σύστημα διαχωρισμού (σχ.34).

Βγάλτε το διαμέρισμα διαχωρισμού (4c) στρέφοντάς το ελαφρώς αριστερά (σχ.35), κατόπιν διαχωρίστε τα δύο στοιχεία (σχ.36).

Πλύνετε τα στοιχεία (4a+b και 4c) με κρύο νερό (σχ.37) και αφήστε τα να στεγνώσουν επί 6 ώρες.

Βάλτε ξανά στη θέση τους τα στοιχεία του συστήματος φιλτραρίσματος (4):

- βάλτε ξανά στη θέση του το διαμέρισμα διαχωρισμού (4c) επάνω στο σύστημα διαχωρισμού (4a+b) (σχ.38), στρέφοντάς το ελαφρώς μέχρι να ακουστεί ΚΛΙΚ κλεισίματος (σχ.39).

- κατόπιν, βάλτε ξανά στη θέση του ολόκληρο το σύστημα διαχωρισμού (4) μέσα στη συσκευή (σχ.40), κατόπιν κλείστε ξανά το κάλυμμα.

7 • Καθαρίστε στην ηλεκτρική σας σκούπα

Σκουπίστε το σώμα της συσκευής και τα εξαρτήματα με ένα απαλό και νωπό πανί, κατόπιν στεγνώστε με ένα στεγνό πανί. Πλύνετε το δοχείο σκόνης (5a+ 5b) με κρύο νερό ή σαπουνάδα, κατόπιν στεγνώστε με ένα στεγνό πανί.

ΣΗΜΑΝΤΙΚΟ Μην χρησιμοποιείτε ποτέ επιθετικά ή διαβρωτικά καθαριστικά. Η διαφάνεια του δοχείου σκόνης ή/ και του εμπρός περιβλήματος ή/ και του καλύμματος μπορούν να αλλοιωθούν με την πάροδο του χρόνου, πράγμα που δεν μεταβάλλει τις επιδόσεις της συσκευής.

ΠΡΟΣΟΧΗ Μην πλένετε το κάλυμμα της ηλεκτρικής σκούπας με κρύο νερό. Καθαρίστε το με ένα απαλό νωπό πανί.

ξανά στη θέση του. Αν το φίλτρο HEPA έχει υποστεί βλάβη, αντικαταστήστε το.

- Κασέτα φίλτρου (κωδ. RS-RT3732): καθαρίστε το μαύρο αφρώδες φίλτρο (18a) και το μικροφίλτρο (18b) ακολουθώντας τη διαδικασία.

Αν η ηλεκτρική σκούπα σας δεν αναρροφά και τόσο καλά, ξάνει θόρυβο, σφυρίζει

- Ένα εξάρτημα, ο σωλήνας, ο εύκαμπτος σωλήνας, ο διαχωριστής (4a), η σίτα διαχωρισμού αέρα/ σκόνης (4b) ή το διαμέρισμα διαχωρισμού (4c) είναι φραγμένα εν μέρει: αποφράξτε τα.

- Το δοχείο σκόνης είναι γεμάτο: αδειάστε το και πλύνετε το.

- Το κάλυμμα της ηλεκτρικής σκούπας δεν βρίσκεται καλά στη θέση του : ξανακλείστε καλά το κάλυμμα.

- Το δοχείο σκόνης δεν είναι καλά τοποθετημένο: βάλτε το ξανά σωστά στη θέση του.

- Ο μηχανικός διακόπτης ισχύος* της λαβής είναι ανοιχτός : κλείστε τον

* Ανάλογα με το μοντέλο : πρόκειται για ειδικά εξαρτήματα ορισμένων μοντέλων ή για εξαρτήματα που διατίθενται προαιρετικά.

ΑΝΤΙΜΕΤΩΠΙΣΗ ΠΡΟΒΛΗΜΑΤΩΝ

Αν το διαχωριστικό με κώνους (4a) είναι γεμάτο

- Η σκόνη συγκεντρώνεται μέσα στο διαμέρισμα του διαχωρισμού (4c) : ελέγξτε μήπως τίποτα δεν φράσσει τη δίοδο που βρίσκεται ανάμεσα στο διαμέρισμα διαχωρισμού (4c) και το δοχείο σκόνης (5). Ελέγξτε μήπως φράσσει τίποτα τις εισόδους του δοχείου σκόνης.
- Οι εισόδους του δοχείου σκόνης είναι φραγμένες: βγάλτε το δοχείο σκόνης και αδειάστε το. Καθαρίστε τους συνδέσμους του δοχείου σκόνης.

Αν το ακροφύσιο μετακινείται με δυσκολία







- Ανοίξτε το μηχανικό διακόπτη ισχύος* της λαβής.

Αν το καλώδιο δεν τυλίγεται εντελώς

- Το καλώδιο επιβραδύνει κατά το μάζεμά του : ξαναβγάλτε το καλώδιο και πατήστε το πεντάλ περιέλιξης του καλωδίου.

Αν ένα πρόβλημα επιμένει, πάρτε την ηλεκτρική σκούπα σας στο πλησιέστερο Εξουσιοδοτημένο Κέντρο Σέρβις της Rowenta ή επικοινωνήστε με την υπηρεσία Εξυπηρέτησης Πελατών της Rowenta.

ΠΟΥ ΝΑ ΑΓΟΡΑΣΕΤΕ ΕΞΑΡΤΗΜΑΤΑ

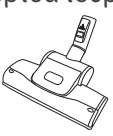
ΕΞΑΡΤΗΜΑΤΑ*	ΧΡΗΣΗ	ΤΟΠΟΘΕΤΗΣΗ ΕΞΑΡΤΗΜΑΤΩΝ	ΤΟΠΟΣ ΑΓΟΡΑΣ
Βούρτσα επιπλώσεων 	Για τον καθαρισμό των επίπλων	Συνδέστε τη βούρτσα επιπλώσεων στο άκρο της λαβής	Εξουσιοδοτημένα Κέντρα Σέρβις Rowenta
Ακροφύσιο για έπιπλα 	Για τον καθαρισμό των επίπλων	Συνδέστε το ακροφύσιο για έπιπλα στο άκρο της λαβής ή του σωλήνα.	
Τηλεσκοπικό ακροφύσιο με σχισμή 	Για πρόσβαση σε γωνίες και δύσκολα σημεία.	Συνδέστε το τηλεσκοπικό ακροφύσιο με σχισμή στο άκρο της λαβής ή του σωλήνα.	
Ορθογώνιο ακροφύσιο παρκέτου 	Για τα ευαίσθητα δάπεδα.	Συνδέστε το ακροφύσιο για παρκέτα στο άκρο του σωλήνα.	
Γωνιακό ακροφύσιο παρκέτου 	Για τα ευαίσθητα δάπεδα	Συνδέστε το γωνιακό ακροφύσιο για παρκέτα στο άκρο του σωλήνα.	
Μίνι βούρτσα τούρμπο 	Για τον εις βάθος καθαρισμό των υφασμάτων επιπλώσεων.	Συνδέστε τη μίνι βούρτσα τούρμπο στο άκρο του σωλήνα.	
Βούρτσα τούρμπο 	Για αφαίρεση ινών και τριχών ζώων από το εσωτερικό των χαλιών και των μοκετών.	Συνδέστε τη βούρτσα τούρμπο στο άκρο του σωλήνα.	

ΑΠΟΡΡΙΨΗ/ ΠΕΡΙΒΑΛΛΟΝ

Συσκευασία : η συσκευασία που προστατεύει τη συσκευή σας αποτελείται από οικολογικά και ανακυκλώσιμα υλικά. Τα υλικά συσκευασίας που δεν χρησιμοποιούνται πρέπει να απορρίπτονται σε ειδικά προβλεπόμενα σημεία αποκομιδής.

Παλιά συσκευή : Μην απορρίπτετε τη συσκευή σας με τα οικιακά απορρίμματα. Η συσκευή σας περιέχει πολλά αξιοποιήσιμα ή ανακυκλώσιμα υλικά, επομένως, παραδώστε την παλιά συσκευή σας σε έναν πωλητή ή σε ένα κέντρο ανακύκλωσης για να πραγματοποιηθεί η επεξεργασία της.



Ας συμμετέχουμε στην προστασία του περιβάλλοντος!

Παλιά φίλτρα : λαμβάνοντας υπόψη ότι δεν περιέχουν απαγορευμένες ουσίες για τα οικιακά απορρίμματα, τα παλιά φίλτρα μπορούν να απορριφθούν με τα οικιακά απορρίμματα

*Ανάλογα με το μοντέλο : πρόκειται για ειδικά εξαρτήματα ορισμένων μοντέλων ή για εξαρτήματα που διατίθενται προαιρετικά.

استكشاف المشكلات وإصلاحها

إذا كان تحريك الشفاط يتم بصعوبة
 • افتح المحول الميكانيكي لتعديل الإستطاعة* عند المقبض .
 إذا كان السلك لا يدخل ثانيةً بكامله
 • يتباطأ السلك أثناء دخوله : أخرج السلك من جديد واضغط على دواسة لفاف السلك.
 إذا استمرت المشكلة: إعهد بمكنستك الكهربائية إلى المركز الأقرب المعتمد لخدمة روينتا أو Rowenta أو اتصل بقسم خدمة المستهلك في روينتا Rowenta .

• حاوية جمع الغبار ليست بالوضعية الصحيحة: أعد وضعها بالشكل الصحيح.
 • المحول الميكانيكي لتعديل الإستطاعة* عند المقبض مفتوح : أغلقه.
 إذا كان الفاصل ذو المخاريط (4a) يمتلىء
 • يتراكم الغبار في حجرة الفصل (4c) : تحقق من أن شيئاً ما لا يسد الماسورة الواصلة بين حجرة الفصل (4c) وحاوية جمع الغبار(5). تحقق من أن شيئاً ما لا يسد مداخل حاوية جمع الغبار.
 • مداخل حاوية جمع الغبار مسدودة : إرفع حاوية جمع الغبار وقم بتفريغها . نظف حواف (جوانات) حاوية جمع الغبار.

أين يمكن شراء القطع الملحقة (الأكسسوار)

مكان الشراء	تركيب القطعة الملحقة (الأكسسوار)	الاستخدام	قطع ملحقة (أكسسوار)*
مراكز الخدمة المعتمدة روينتا Rowenta	قم بتثبيت فرشاة الأثاث في نهاية المقبض.	لتنظيف الأثاث	فرشاة الأثاث
	أدخل شفاط الأثاث في نهاية المقبض أو الأنبوب.	لتنظيف الأثاث	شفاط الأثاث
	أدخل شفاط الشقوق التلسكوبي في نهاية المقبض أو الأنبوب.	للوصول إلى الزوايا والأماكن صعبة البلوغ	شفاط تلسكوبي للشقوق
	أدخل شفاط الأرضيات الخشبية (باركيه) في نهاية الأنبوب.	للأرضيات الحساسة	شفاط مستطيل للأرضيات الخشبية (باركيه)
	أدخل شفاط الأرضيات الخشبية (باركيه) DELTA في نهاية الأنبوب.	للأرضيات الحساسة	شفاط الأرضيات الخشبية (باركيه) DELTA
	أدخل الفرشاة التوربينية الصغيرة في نهاية الأنبوب.	من أجل التنظيف العميق لأقمشة الأثاث	فرشاة توربينية صغيرة
	أدخل الفرشاة التوربينية في نهاية الأنبوب.	من أجل انتزاع الخيوط وشعر الحيوانات الأليفة العالقة في السجاد والموكيت	فرشاة توربينية

التخلص من النفايات / البيئة

المنزلية، فإنه يمكن التخلص من المرشحات المستهلكة مع القمامة.



لنشارك في حماية البيئة !

التغليف: إن التغليف الذي يحمي جهازك مصنوع من مواد بيئية قابلة لإعادة التدوير. ينبغي التخلص من مواد التغليف المستهلكة بتسليمها لمراكز التجميع المخصصة لهذا الغرض.
 الأجهزة القديمة : لا ترم جهازك إلى النفايات المنزلية. يحتوي جهازك على العديد من المواد التي يمكن جعلها ذات قيمة أو إعادة تدويرها، لذا يرجى أن تعهد بهذا الجهاز إلى أحد الباعة أو إلى أحد مراكز إعادة التدوير كي تتم معالجته.
 الفلترات المستهلكة : نظراً لعدم احتوائها على مواد محظورة للنفايات

* أدخل الأنبوب التلسكوبي المعني في نهاية المقبض إلى أن

التنظيف والصيانة

أعدّه إلى حجرتّه ثانيةً بعد أن تتأكد من تمام جفافه. أعد البوابة ثانيةً إلى مكانها حتى تسمع صوت التنشيط "كليك" الشكل (Fig.32).

يتوفر المرشح HEPA* القابل للغسل (ref. RS-RT3733) في المخازن التجارية والمراكز المعتمدة للخدمة.

6- تنظيف نظام فصل الهواء عن الغبار (4)

اسحب الخرطوم المرن من المكنسة الكهربائية. افتح غطاء المكنسة الكهربائية- الشكل (fig.21-22). اضغط الزر اللافت لمجموعة فصل الغبار - الشكل (fig.33) ثم اسحب مجموعة الفصل - الشكل (fig.34). اسحب حجرة الفصل (4c) بفتلها قليلاً نحو اليسار - الشكل (fig.35) ثم قم بفصل العنصرين عن بعضهما - الشكل (fig.36). قم بغسل العناصر (4a+b) و(4c) بالماء الصافي - الشكل (fig.37) ودعها كي تجف لمدة 6 ساعات. أعد عناصر نظام الترشيح (4) إلى مكانها ثانيةً: - ضع حجرة الفصل (4c) من جديد فوق نظام الفصل (4a+b)- الشكل (fig.38) مع الدوران قليلاً إلى أن تسمع صوت "كليك" للإغلاق- الشكل (fig.39). - ضع مجموعة نظام الفصل (4) ثانيةً داخل الجهاز - الشكل (fig.40) ثم أعد إغلاق الغطاء.

7- تنظيف مكنستك الكهربائية

* إمسح جسم الجهاز وملحقاته بقطعة قماش قطنية ناعمة ورطبة، ثم جففها بقطعة قماش قطنية جافة. اغسل حاوية جمع الغبار (5a+ 5b) بالماء الصافي أو مع الصابون، ثم جففها بقطعة قماش قطنية جافة.

هام : لا تستعمل مواد منظّفة أو منتجات ضارة أو مخرّشة. قد تتغير شفافية حاوية جمع الغبار و/أو شفافية الغطاء مع الزمن، إن ذلك لا يغير من أداء الجهاز .

انتباه : لا تغسل غطاء المكنسة الكهربائية بالماء الجاري. بل نظّفه بقطعة قماش قطنية ناعمة ورطبة.

انتباه : جهّز مكنستك الكهربائية بنظام أمان (19) لإثبات وجود كاسيت الترشيح : إذ لا يمكن إعادة إغلاق الغطاء بدون وجود كاسيت الترشيح (18a+18b).

تتوفر كاسيت الترشيح (18a+18b) (ref. RS-RT3732) في المخازن التجارية وفي مركز الخدمة المعتمدة.

هام : إذا لم تستعد مكنستك الكهربائية أدائها بعد تنظيف المرشح الرغوي الأسود، قم بتنظيف المرشح HEPA.

4 - تنظيف المرشح (17a) (ref ZR9015.01) HEPA

عند الضرورة إنزع حامل القطع الملحقة (أكسسوار) (30)* ثم ضع المكنسة الكهربائية بالوضعية الشاقولية - الشكل (Fig.27) افتح بوابة الوصول إلى المرشح HEPA - الشكل (Fig.28) إسحب المرشح HEPA من حجرتّه - الشكل (Fig.29). قم بتنظيف مرشح HEPA بالترتيب عليه تريبناً خفيفاً فوق سلّة للمهمات - الشكل (fig.30). أعدّه إلى حجرتّه ثانيةً - الشكل (Fig.32).

هام : استبدل المرشح HEPA مرة واحدة كل 12 شهراً. يتوفر المرشح HEPA (ref ZR9015.01) لدى البائع الذي اشترت منه الجهاز أو لدى أحد مراكز الخدمة المعتمدة.

5- غسل مرشح HEPA القابل للغسل (ref. RS-RT3733)

عند الضرورة إنزع حامل القطع الملحقة (أكسسوار) (30)* ثم ضع المكنسة الكهربائية بالوضعية الشاقولية - الشكل (Fig.27) افتح بوابة الوصول إلى المرشح HEPA - الشكل (Fig.28) إسحب المرشح HEPA من حجرتّه - الشكل (Fig.29). قم بتنظيف مرشح HEPA بالترتيب عليه تريبناً خفيفاً فوق سلّة للمهمات - الشكل (fig.30). واغسله بالماء الجاري ثم دعه حتى يجف تماماً لمدة 24 ساعة على الأقل الشكل (Fig.31)، ثم

استكشاف المشكلات وإصلاحها

هام : بمجرد أن تكفّ مكنستك الكهربائية عن العمل بشكل جيد وقبل القيام بأي اختبار أوقفها بالضغط على دواسة التشغيل/الإيقاف.

إذا كانت مكنستك الكهربائية لا تنطلق
• الجهاز غير مغذّي بالطاقة الكهربائية. تحقق من توصيل الجهاز توصيلاً صحيحاً.

إذا كانت مكنستك الكهربائية لا تشفط

• إحدى القطع الملحقة (الأكسسوار) أو الأنبوب أو الخرطوم المرن أو فاصل الغبار (4a) أو شبكة فصل الهواء عن الغبار (4b) أو حجرة الفصل (4c) مسدودة : أزل الإنسداد منها.
• نظّف المرشح *ref ZR9020.01 HEPA (17a) وفق العملية المشار إليها، وضعه ثانيةً في حجرتّه أو اغسل المرشح HEPA* القابل للغسل (17b) (ref. RS-RT3733) وفق

العملية المشار إليها، وضعه ثانيةً في حجرتّه. إذا كان المرشح HEPA معطوباً، استبدله.

• كاسيت الترشيح (ref. RS-RT3733): نظّف المرشح الرغوي الأسود (18a) وفق العملية المشار إليها.

إذا كانت مكنستك الكهربائية لا تقوم بالشفط بشكل جيد أو تصدر ضوضاء أو صفير

• إحدى القطع الملحقة (الأكسسوار) أو الأنبوب أو الخرطوم المرن أو فاصل الغبار (4a) أو شبكة فصل الهواء عن الغبار (4b) أو حجرة الفصل (4c) مسدودة انسداداً جزئياً : أزل الإنسداد منها.

• حاوية جمع الغبار ممتلئة: قم بتفريغها وغسلها.
• غطاء المكنسة الكهربائية غير متموضع في مكانه تماماً: أعد إغلاق الغطاء بشكل سليم.

قم بضبط قوة الشفط عن طريق المحوّل الميكانيكي للإستطاعة× عند المقبض- الشكل (fig.9):

- وضعية (MIN) دنيا (الستائر والمنسوجات) لشفط الأقمشة الحساسة
- وضعية (Moyenne) وسطى (للشفط اليومي لكافة أنواع الأرضيات في حال الإسساخ الخفيف).
- * وضعية (MAX) قصوى (للشفط الأرضيات الصلبة (بلاط، باركيه، ...) والسجاد والموكيت في حال الإسساخ الشديد).

3* خزن الجهاز ونقله

بعد الإستعمال، أوقف مكنتك الكهربائية بالضغط على دواسة التشغيل/الإيقاف وافصلها عن التيار الكهربائي؟ الشكل (fig.10). أعد السلك إلى مكانه بالضغط على دواسة لفاف السلك الشكل (fig.11).

بفضل مقبضها (8) يمكنك نقل مكنتك الكهربائية بسهولة. لا تنقل مكنتك الكهربائية بإمساكها من مقبض حاوية جمع الغبار الشكل (fig.12).

عند تخزينك لمكنتك الكهربائية، ضع الأنبوب في مكانه خلف الجهاز- الشكل (fig.13). ليس من الضروري رفع حامل القطع الملحقة (30) من أجل توضع مجموعة القطع الملحقة (أكسسوار)- الشكل (Fig.14).

انتباه: لا تتجاوز أبداً الحد الأقصى (6) المشار إليه فوق حاوية جمع الغبار.

2- تنظيف المرشح الأسود - الشكل (18a)

هام: قم بتنظيف المرشح الرغوي الأسود كل 6 أشهر أو حين لا يصبح الشفط بالقوة المعهودة.

إضغط على زر فتح الغطاء الشكل (fig.21). اقلب الغطاء باتجاه الخلف - الشكل (fig.22).

إسحب المرشح الرغوي الأسود - الشكل (fig.23) ثم قم بغسله وعصره - الشكل (fig.24). دعه يجف لمدة 12 ساعة على الأقل قبل إعادة وضعه في مكانه المخصص. أعد المرشح الرغوي الأسود ثانيةً إلى مكانه واغلق الغطاء.

انتباه: دع هذا المرشح الرغوي الأسود يجف تماماً واحرص على أن يكون كامل الجفاف قبل وضعه ثانيةً في مكانه داخل الجهاز.

3- تنظيف المرشح الدقيق - الشكل (18b)

هام: قم بغسل المرشح الدقيق كل 6 أشهر.

إضغط على زر فتح الغطاء - الشكل (fig.21). اقلب الغطاء باتجاه الخلف - الشكل (fig.22).

قم بسحب كاسيت الترشيح (18) ثم افصل المرشح الرغوي الأسود (18a) من المرشح الدقيق (18b) الشكل (fig.25). اغسل المرشح الدقيق - الشكل (fig.26). دعه يجف لمدة 12 ساعة على الأقل قبل وضعه ثانيةً في مكانه.

انتباه: دع المرشح الدقيق يجف بالكامل واحرص على أن يكون جافاً تماماً قبل وضعه ثانيةً في مكانه داخل الجهاز.

ضع المرشح الدقيق الرغوي الأسود في مكانه ثانيةً واغلق الغطاء من جديد. دائماً قبل

مجموعة ERGO COMFORT لراحة الجسم تم تصميم مجموعة ERGO COMFORT لتسهيل استعمال المكنتة الكهربائية وتأمين راحة المستخدم أثناء الإستعمال. لتفادي انحناء الظهر وضمان استقامة الجسم، يرجى الحرص على:

- 1- ضبط طول الأنبوب التلسكوبي المعدني COMFORT ERGO حسب قامتك وبنية جسمك - الشكل (fig.6).
- 2- ضع يدك الثانية على مقدمة المقبض ERGO COMFORT - الشكل (fig.7).

2- توصيل السلك الكهربائي وتشغيل الجهاز

إسحب السلك بأكمله نحو الخارج، ثم قم بتوصيل مكنتك الكهربائية واضغط على دواسة التشغيل/الإيقاف الشكل (fig.8).

انتباه: أوقف دائماً مكنتك الكهربائية وافصلها عن التيار الكهربائي قبل تغيير القطع الملحقة (الأكسسوار).

انتباه: لا تشغل مكنتك الكهربائية أبداً دون نظام ترشيح (مرشح رغوي، مرشح دقيق ومرشح).

التنظيف والصيانة

يحتوي الهواء الذي نتنفسه على جزيئات قد تكون مسببة للحساسية، كيرقات وبراز العث والعفن وغبار الطلع والدخان وبقايا الحيوانات الأليفة (الشعر، الجلد، واللعاب والبول). تتخذ الجزيئات الأكثر نعومة إلى أعماق الجهاز التنفسي حيث يمكنها أن تسبب التهابه وتشويه مجمل الوظيفة التنفسية.

مرشحات (High Efficiency Particulate Air Filter) HEPA هي مرشحات ذات فعالية (عالية) تجاه الجزيئات الهوائية، وتسمح بالقطرات الجزيئات الأكثر نعومة. بفضل مرشح HEPA فإن الهواء الذي تطلقه المكنتة الكهربائية في الغرفة هو أنظف من الهواء الذي تمتصه.

هام: أوقف مكنتك الكهربائية وافصلها عن التيار الكهربائي دائماً قبل الصيانة أو التنظيف. قم بتفقد وتنظيف مجموع مكنتك الكهربائية وكافة المرشحات بانتظام.

انتباه: لا تقوم بتشغيل مكنتك الكهربائية أبداً دون نظام الترشيح (مرشح رغوي، مرشح دقيق ومرشح).

1- تفريغ حاوية جمع الغبار (5)

إثر كل استعمال، قم بتفريغ حاوية جمع الغبار كالتالي: قم بإمساك حاوية جمع الغبار من مقبضها واسحبها - الشكل (fig.15).

افصل حاوية جمع الغبار الدقيق (5b) عن الحاوية الرئيسية (5a) - الشكل (Fig.16).

قم بإفراغ الحاوية الرئيسية فوق سلة للمهمات - الشكل (Fig.17) ثم قم بإفراغ حاوية جمع الغبار الدقيق (5b) - الشكل (Fig.18). قم بتنظيف حواف (جوانات) الحاوية بقطعة قماش قطنية. ضع حاوية جمع الغبار الدقيق ثانيةً فوق الحاوية الرئيسية - الشكل (Fig.19) ثم ضع حاوية جمع الغبار في مكانها ثانيةً الشكل (fig.20).

- ب - زر ذى وضعيتين : فرشاة داخلية للسجاد والموكيت / فرشاة خارجية للأرضيات الخشبية (باركيه) والأرضيات الملساء.
- 24 شفاط تلسكوبي للشقوق*
25 شفاط للأثاث
26 شفاط للأرضيات الخشبية (باركيه) *Delta
27 شفاط مستطيل للأرضيات الخشبية (باركيه)*
28 فرشاة توربينية*
29 فرشاة توربينية صغيرة*
30 حامل القطع الملحقة (الأكسسوار)*
- 20 خرطوم مرن مع مقبض (21) ERGO COMFORT
21 - مقبض لراحة الجسم ERGO COMFORT
ب - فرشاة مدمجة (EASY BRUSH)
ج - محول ميكانيكي للإستطاعة (POWER CONTROL)
22 أنبوب تلسكوبي معدني ERGO COMFORT
أ - نظام تثبيت المقبض/الأنبوب (LOCK SYSTEM)
ب - زر لضبط الأنبوب (TELESCOPIC SYSTEM)
23 شفاط لكافة أنواع الأرضيات ERGO COMFORT
أ - نظام تثبيت الأنبوب/الشفاط (LOCK SYSTEM)

قبل الاستعمال لأول مرة

1. نزع الغلاف

إنزع الغلاف عن جهازك وتخلص من كافة الملصقات التي قد تكون فوقه، واحتفظ بقسيمة الضمان ثم اقرأ طريقة الإستعمال بعناية قبل استخدام الجهاز لأول مرة.

2. نصائح ومحاذير

قبل كل استعمال، ينبغي سحب السلك بكامله. لا تحشره ولا تجعله يمر فوق حواف قاطعة.

إذا كنت تستخدم وصلة تمديد كهربائي، تأكد من أنها في حالة ممتازة وذات مقطع موافق لاستطاعة مكنتك الكهربائية. لا تفصل الجهاز عن التيار بسحبه من السلك مطلقاً.

لا تحرك المكنتة الكهربائية بسحبها من السلك، ينبغي تحريك الجهاز بإمساكه من مقبض النقل فيه.

لا تستعمل السلك أو الخرطوم المرن من أجل رفع الجهاز. أوقف مكنتك الكهربائية بعد كل استعمال وافصلها عن التيار الكهربائي. الصيانة أو التنظيف. قم بتفقد وتنظيف مجموع مكنتك

الكهربائية وكافة المرشحات بانتظام. أوقف مكنتك الكهربائية وافصلها عن التيار الكهربائي دائماً قبل الصيانة أو التنظيف.

جهازك مكنتك الكهربائية بحماية لتفادي زيادة تسخين المحرك. في بعض الحالات (كاستخدام المقبض فوق مقعد أو كرسي...) تنطلق الحماية تلقائياً وقد تنبعث من الجهاز ضوءاً غير اعتيادية وغير مؤذية .

لا تستعمل سوى قطع ملحقة (أكسسوار) أو مرشحات أصلية Rowenta.

تحقق من وجود كافة المرشحات في مكانها الصحيح. لا تجعل مكنتك الكهربائية تعمل أبداً دون مجموعة الترشيح (مرشح رغوي، مرشح دقيق و مرشح).

لا تضع المرشح الرغوي والمرشح الدقيق داخل الجهاز ثانية ما لم يجف تماماً.

في حال تعسر الحصول على قطع الأكسسوار والمرشحات الخاصة بهذه المكنتة الكهربائية، إتصل بقسم خدمة المستهلك لدى Rowenta .

الاستخدام

1* تجميع عناصر الجهاز

أدخل فوهة الخرطوم المرن بشبكها بمدخل الشفط الواقع في مقدمة الجهاز - الشكل (Fig.1).

لسحبها خارجاً، أخرج الفوهة عن طريق فتح المشبك ثم اسحبها.

ثبت حامل القطع الملحقة (الأكسسوار) فوق ثلثة وضعية الركن الواقعة خلف المكنتة الكهربائية - الشكل (fig.2) واخزن القطع

هام ! إذا كان حامل الأكسسوار (30) في الجزء الخلفي من الجهاز، ينبغي إزالته بحيث تتمكن من فتح غطاء الكنتة الكهربائي (1).

الملحقة فوقه.

• تسمع صوت التثبيت "كليك" - الشكل (fig.3). لفكّه، اضغط على زر تثبيت الأنبوب واسحبه.

• أدخل شفاط كافة أنواع الأرضيات (23) في نهاية الأنبوب التلسكوبي المعدني إلى أن تسمع صوت التثبيت "كليك" -

الشكل (fig.4). لفكّه، اضغط على زر تثبيت الشفاط واسحبه.

• اضبط طول الأنبوب التلسكوبي المعدني حسب الحاجة بواسطة النظام التلسكوبي (TELESCOPIC SYSTEM)

(fig.5). * أدخل القطعة الملحقة المناسبة في نهاية الأنبوب التلسكوبي المعدني أو في نهاية المقبض:

- للسجاد والموكيت : استعمل شفاط كافة أنواع الأرضيات في وضعية الفرشاة الداخلية أو الفرشاة التوربينية* (لوبر الحيوانات وشعرها).

- للأرضيات الخشبية (الباركيه) والأرضيات الملساء : استعمل شفاط كافة أنواع الأرضيات في وضعية الفرشاة الخارجية، أو للحصول على نتيجة أفضل، استعمل شفاط الأرضيات الخشبية (باركيه)*.

- للزوايا والأماكن التي يصعب الوصول إليها: استعمل الشفاط التلسكوبي للشقوق*.

- للأثاث والسطوح السريعة العطب : استعمل الفرشاة المدمجة بالمقبض (EASY BRUSH) وشفاط الأثاث.

انتباه: أوقف دائماً مكنتك الكهربائية وافصلها عن التيار الكهربائي قبل تغيير القطع الملحقة (الأكسسوار).

• اقرأ بعناية طريقة الإستعمال قبل استخدام الجهاز لأول مرة: إن عدم الإمتثال لطريقة الإستعمال يحل روينتا Rowenta من كل مسؤولية.

• حُصِّص هذا الجهاز للإستخدام العائلي والمنزلي فقط. في حال استخدامه استخداماً غير مناسب أو عدم الإمتثال لطريقة الإستعمال، لا يتحمل المصنِّع أية مسؤولية ويلغى الضمان .

نصائح من أجل السلامة

من أجل سلامتك، صمِّم هذا الجهاز طبقاً للمعايير والأنظمة المعمول بها (توجيهات التوتر المنخفض 2006/95/CE ، التوافق الكهرومغناطيسي 2005/108/CE ، البيئة...).

باستعمال هذا الجهاز من قبل شخص مسؤول عن سلامتهم.
من الملائم مراقبة الأطفال للتأكد من أنهم لا يلعبون بالجهاز.

يمكن استخدام هذا الجهاز من قبل الأطفال اعتباراً من سن الثامنة وما فوق أو الأشخاص عديمي الخبرة أو المعرفة الضرورية أو الأشخاص ذوي القدرات الجسدية أو الحسية أو العقلية المحدودة إذا خضعوا للتدريب والإشراف للتأكد من أنهم يستخدمون الجهاز بطريقة سليمة ويفهمون المخاطر التي ينطوي عليها. ينبغي عدم ترك الأطفال يلعبون بالجهاز. لا يجوز قيام الأطفال بتنظيف وصيانة الجهاز إلا إذا كانوا في سن الثامنة أو أكثر وتحت الإشراف.

2. التغذية الكهربائية

تحقق من أن جهد التشغيل (الفولتاج) لمكنستك الكهربائية مطابق لجهد الشبكة الكهربائية لديك.
إفصل الجهاز عن التيار الكهربائي بسحب المأخذ الكهربائي دون شد السلك : مباشرة بعد الإستعمال، وقبل كل تغيير للقطع الملحقة (الأكسسوار)، وقبل كل عملية تنظيف أو صيانة أو تغيير للمرشح (الفلتر).

لا تستعمل الجهاز إذا كان الكابل معطوباً. ينبغي حتماً أن يتم استبدال اللقاف والسلك فيمكنستك الكهربائية من قبل مركز معتمد للخدمة لأنه من الضروري استعمال أدوات خاصة للقيام بعمليات الإصلاح لتجنب المخاطر.

3. الإصلاح

ينبغي عدم القيام بإصلاحات إلا من قبل متخصصين مع استعمال قطع الغيار الأصلية. قد يشكل إصلاح الجهاز بنفسك خطراً بحد ذاته عليك كمستخدم، والضمان يصبح لاغياً .

1. شروط الاستخدام

مكنستك الكهربائية هي جهاز كهربائي: لذا ينبغي استخدامها وفق شروط الاستخدام النظامية.

استعمل هذا الجهاز واخزنه بعيداً عن متناول الأطفال.

لا تدع الجهاز يعمل دون إشراف.

لا تمسك بالشفاف أو بنهاية الأنبوب قريباً من العينين والأذنين.

لا تشفط سطوحاً مبللة، أو سوائل مهما تكن طبيعتها، ولا مواد حارة، أو مواد ناعمة جداً (كالجص، والأسمنت، والرماد...)، أو شظايا قاطعة (كالزجاج)

أو مواد ضارة (كالمذيبات، أو المواد الكاشطة...)، أو مواد مخرشة (كالحموض، والمنظفات...)، أو قابلة للإشتعال والمتفجرات (مواد منحلة في البنزين أو الكحول).

لا تغمر الجهاز في الماء، ولا ترش الماء عليه ولا تخزنه في الخارج.

ينبغي عدم استعمال الجهاز: إذا تعرض للسقوط، أو بدت عليه علامات ضرر واضح، أو إذا لم يعد يعمل بصورة نظامية.

في هذه الحالة، لا تفتح الجهاز بل أرسله إلى المركز المعتمد للخدمة الأقرب إليك أو اتصل بمركز روينتا Rowenta الخدمة المستهلك .

هذا الجهاز غير مخصص للاستخدام من قبل أشخاص (بمن فيهم الأطفال) ذوي القدرات الجسدية والحسية والعقلية المحدودة، أو أشخاص عديمي الخبرة والمعرفة إلا إذا خضعوا للإشراف أو تلقوا التعليمات المتعلقة

الوصف

- | | | | |
|----|--|---|--------------------------------------|
| 10 | شبكة منفذ الهواء | 1 | غطاء المكنسة الكهربائية |
| 11 | دواسة التشغيل / الإيقاف | 2 | زر فتح الغطاء |
| 12 | زر لقاف السلك | 3 | واجهه |
| 13 | وضعية الركن | 4 | نظام فصل الهواء عن الغبار |
| 14 | دوالب | 1 | مجموعة المخاريط لفصل الغبار |
| 15 | عجلة الإمالة | ب | شبكة لفصل الهواء عن الغبار |
| 16 | أ- حجرة مرشح HEPA | ج | حجرة الفصل |
| 16 | ب- فتحة الوصول إلى حجرة مرشح HEPA | 5 | حاوية جمع الغبار |
| 17 | مرشح HEPA تنعاً للموديل : | أ | حاوية رئيسية |
| 17 | أ- مرشح HEPA (ref ZR9020.01) | ب | حاوية جمع الغبار الدقيق |
| 17 | ب- مرشح HEPA قابل للغسل (ref. RS-RT3733) | ج | حواف (جوانات) حاوية جمع الغبار |
| 18 | كاسيت ترشيح (ref. RS-RT3732) | 6 | الحد الأقصى لامتلاء حاوية جمع الغبار |
| 18 | أ - مرشح رغوي أسود | 7 | حجرة حاوية جمع الغبار |
| 18 | ب - مرشح دقيق | 8 | مقبض النقل |
| 19 | نظام دليل وجود كاسيت الترشيح (18) | 9 | فتحة الشفط |

الموجز

54	الضمان
54	نصائح من أجل السلامة
54	1. شروط الاستخدام
54	2. التغذية الكهربائية
54	3. الإصلاحات
54	وصف الجهاز
53	قبل الاستعمال لأول مرة
53	1. إخراج الجهاز من الغلاف
53	2. نصائح ومحاذير
53	الاستخدام
53	1. تجميع عناصر الجهاز
52	2. توصيل السلك الكهربائي وتشغيل الجهاز
52	3. خزن الجهاز ونقله
52	التنظيف والصيانة
52	1. إفراغ حاوية جمع الغبار
52	2. غسل المرشح الرغوي الأسود
52	3. تنظيف المرشح الدقيق
51	4. تنظيف مرشح HEPA* ref. ZR9020.01
51	5. تنظيف مرشح HEPA* ref. RS-RT3733
51	6. تنظيف نظام فصل الهواء عن الغبار
51	7. تنظيف مكنستك الكهربائية
51	استكشاف المشكلات وإصلاحها
50	أين يمكن شراء القطع الملحقة (الأكسسوار)
50	التخلص من النفايات/ البيئة