



SR8845

SR8846

Robot aspirateur Manuel d'utilisation

Avant d'utiliser cet appareil, veuillez lire attentivement les instructions.
Utilisation intérieure uniquement.

Français

imagine the possibilities

Merci d'avoir effectué l'achat d'un produit Samsung.
Enregistrez vos produits Samsung en vous
connectant sur
www.samsung.com/register

SAMSUNG

Consignes de sécurité

CONSIGNES IMPORTANTES DE SÉCURITÉ

Lors de l'utilisation d'un appareil électrique, des précautions de base doivent être prises, notamment :

LISEZ TOUTES LES INSTRUCTIONS AVANT D'UTILISER VOTRE ROBOT ASPIRATEUR.

Débranchez l'appareil de la prise lorsqu'il n'est pas utilisé ou avant toute opération de maintenance.

DANGER: pour limiter tout risque d'incendie, d'électrocution ou de blessure :

GÉNÉRALITÉS

Ne faites pas fonctionner le robot aspirateur ou le chargeur si celui-ci est endommagé de quelque manière que ce soit.

l'extérieur ou plongé dans l'eau, retournez-le au centre d'assistance clientèle.

d'expérience et de connaissances, à moins qu'elles ne soient surveillées ou qu'elles part d'une personne responsable, et ce, pour leur propre sécurité.

CHARGEUR DE BATTERIE

de maintenance.

des rebords ou des angles coupants. Maintenez le cordon éloigné des surfaces chauffées.

admissible inadéquate.

et non le cordon.

à des températures élevées.

uniquement par un technicien qualifié du centre d'assistance clientèle.

l'humidité.

Consignes de sécurité

ROBOT ASPIRATEUR

des clous, des vis, des pièces de monnaie, etc.

se remettrait accidentellement en marche.

trace de poussière, peluches, cheveux, ou toute autre chose risquant d'empêcher le passage de l'air.

allumettes ou des cendres chaudes.

vapeurs explosives ou toxiques.

températures extrêmes. En cas de contact du liquide avec la peau, rincez

immédiatement à l'eau claire pendant 10 minutes minimum. Consultez un médecin rapidement.

Sommaire

CONSIGNES DE SECURITÉ

02

- 06 Branchement
- 07 Avant l'utilisation
- 10 En cours d'utilisation



FONCTIONS DU PRODUIT

13

- 13 Fonctions du produit

MONTAGE DE L'ASPIRATEUR

15

- 15 Composants
- 16 Nomenclature des pièces

FONCTIONNEMENT DE L'ASPIRATEUR

20

- 20 Installation du robot aspirateur
- 20 Mise sous/hors tension
- 21 Installation du chargeur
- 22 Charge
- 23 À propos de la batterie
- 24 Installation du module MURS VIRTUELS
- 26 Utilisation du robot aspirateur
- 27 Recharge



ENTRETIEN DES OUTILS ET DU FILTRE

34

- 34
- 34
- 35



DÉPANNAGE

40

- 40 Liste de vérification avant d'appeler le centre d'assistance
- 42 Codes d'erreur : dépannage

CARACTÉRISTIQUES TECHNIQUES DU PRODUIT

43

- 43 Caractéristiques techniques du produit

Consignes de sécurité

BRANCHEMENT



Ne pliez pas excessivement le cordon d'alimentation et ne placez dessus aucun objet lourd risquant de l'endommager.

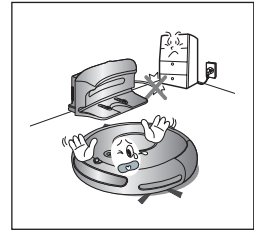

Veillez à éliminer toute trace de poussière ou d'eau de la prise d'alimentation.

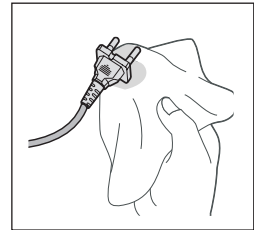

Ne tirez pas la prise d'alimentation par le cordon et ne touchez jamais la prise avec les mains mouillées.

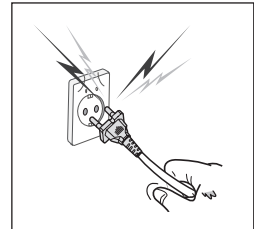

N'utilisez pas de prises multiples. (Ne laissez pas le cordon traîner sur le sol.)

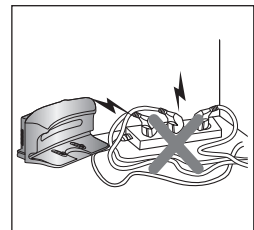

N'utilisez pas de cordon d'alimentation ou de prise endommagé(e) ni de prise murale mal fixée.

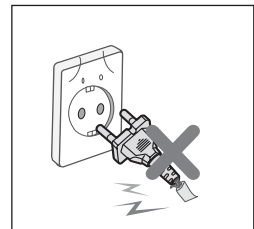

Consignes de sécurité

AVANT L'UTILISATION



Avant de mettre le robot aspirateur en marche, assurez-vous que le collecteur de poussière est en place.

- Si le collecteur de poussière n'est pas inséré, le robot aspirateur ne fonctionne pas.

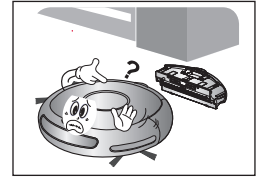

N'utilisez jamais le robot aspirateur dans des lieux comportant des matières combustibles, tels que :

-
-
- les lieux avec présence d'essence, d'alcool distillé, de diluant, de cendriers avec cigarettes allumées, etc.

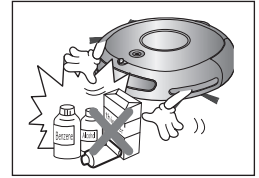

Le robot aspirateur est destiné à une utilisation domestique uniquement. Ne l'utilisez jamais dans les lieux suivants :

- greniers, caves, entrepôts, bâtiments industriels, pièces séparées éloignées du bâtiment



Ouvrez toutes les portes pour nettoyer toutes les pièces.

- Si une porte est fermée, le robot aspirateur ne pourra pas entrer dans la pièce.
- Toutefois, veillez à fermer la porte d'entrée principale, de la véranda et de la salle bain



Pour les tapis munis de longues franges, repliez ces dernières sous le tapis.

- Les franges non repliées risqueraient d'endommager

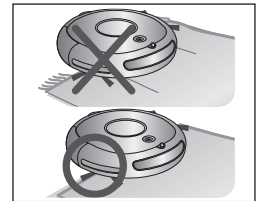

Si le capteur d'escarpement est sale, le robot aspirateur risque de tomber du haut d'un escalier, d'une mezzanine, etc.

Cela risquerait de provoquer des blessures et d'endommager gravement l'appareil.

Afin d'éviter tout risque, installez les MURS VIRTUELSS (réglage sur le mode Fence "Mur Virtuel") devant les zones dangereuses. Nettoyez la fenêtre du capteur et la caméra afin d'éviter tout dysfonctionnement.

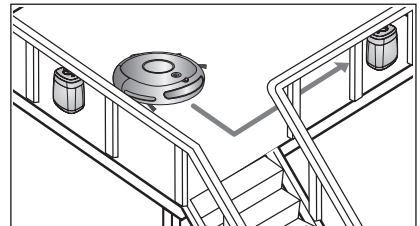

Consignes de sécurité

AVANT L'UTILISATION



Retirez à l'avance les objets de petite taille ou fragiles de la zone à nettoyer.

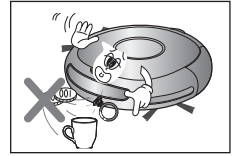

Enlevez les objets présents sur le sol avant le nettoyage.

- Les serviettes de bain, les tapis devant la salle de bain, les éviers, les entrées à la buanderie, les cordons d'alimentation, les nappes et les brosses principales, ce qui peut, dans le cas d'une nappe, provoquer la



Prévenez tous les membres de la famille (ou toute personne qu'il convient de prévenir) d'être prudents avant de lancer le nettoyage ou lors de l'utilisation de mode de nettoyage programmé.

- Les enfants évoluant à proximité risqueraient de s'entraver dans le robot aspirateur et de tomber.



Veillez à ce que les enfants ne montent pas et ne s'assoient pas dessus.

- Les enfants risqueraient de tomber et de se blesser ou d'endommager gravement l'appareil.



Si un enfant ou un animal domestique doit rester seul, veillez à mettre le robot aspirateur hors tension.

- Le robot aspirateur risquerait d'attirer leur attention.

- vêtements ou des cheveux, cela risquerait de provoquer des blessures.
- Si un enfant ou un animal domestique se trouve dans le chemin du robot aspirateur, il →
- Lorsque le bouton de mise en marche est désactivé, l'alimentation est coupée et toutes les fonctions sont désactivées.

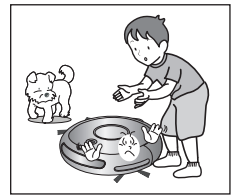

Au moment d'installer la station de recharge, ne laissez pas le cordon d'alimentation traîner sur le sol.

- Lorsque le robot aspirateur va se recharger automatiquement ou

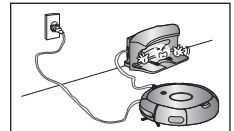

Laissez toujours le cordon d'alimentation du chargeur branché dans la prise.

- Bien que le robot aspirateur dispose d'une fonction de recharge automatique, si le cordon d'alimentation de la station de recharge n'est pas branché, il ne pourra pas recharger sa batterie automatiquement.

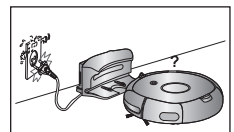

Consignes de sécurité

AVANT L'UTILISATION



Installez le chargeur à un endroit facilement accessible pour le robot aspirateur.

- Si le chargeur est installé dans un endroit difficilement accessible, cela risque de causer des déplacements supplémentaires et de gêner le processus de recharge automatique.

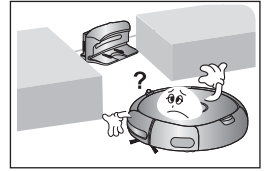

Les objets situés devant le chargeur empêchent le robot aspirateur de venir se recharger automatiquement.

- Libérez la zone.

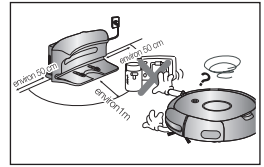

Il ne doit y avoir aucun obstacle à 50 cm sur les côtés et à 1 m devant.

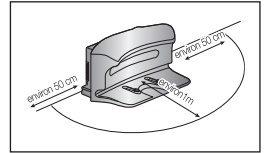

Ne court-circuitez pas les broches de chargement à l'aide d'objets en fer tels que des baguettes, des tournevis, etc.

- Cela risquerait d'endommager gravement le chargeur.

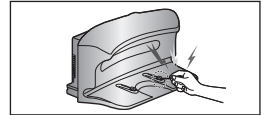

Assurez-vous qu'il n'y ait aucune trace de liquide sur la station de recharge.

- Cela risquerait de provoquer un incendie ou une électrocution.



Assurez-vous que le robot n'aspire pas ou ne se déplace pas sur du liquide (eau, huile ou litière d'animaux).

- Cela risquerait d'endommager gravement l'appareil.
- Le liquide risquerait de se répandre sur les roues et de salir l'intérieur de l'appareil.

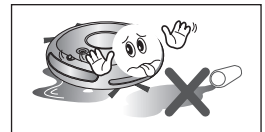

N'utilisez pas le chargeur à d'autres fins que celles pour lesquelles il est prévu.

- Cela risquerait d'endommager gravement le chargeur ou de provoquer un incendie.

Consignes de sécurité

EN COURS D'UTILISATION



Vous ne pouvez pas utiliser le robot aspirateur sur des tapis épais.

- Cela risquerait d'endommager le tapis.

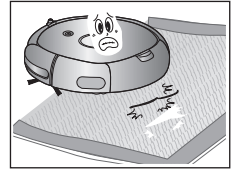

N'utilisez pas le robot aspirateur sur une table ou autre surface en hauteur.

- Cela risquerait de l'endommager en cas de chute.



Pendant son fonctionnement, le robot aspirateur risque de percuter des meubles tels que les pieds de chaises, de tables et autres meubles fins et longs.

sur le dessus des tables.

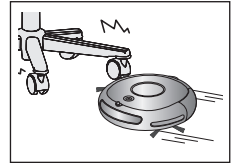

Ne posez aucun objet sur le dessus du robot aspirateur.



Retirez immédiatement tout morceau de papier ou sac plastique aspiré lors du nettoyage.

- Utiliser l'appareil pendant un temps prolongé alors que son orifice d'aspiration est obstrué risquerait de l'endommager gravement.



En cas d'émission d'un son, d'une odeur anormal(e) ou de fumée, mettez immédiatement l'appareil hors tension et contactez le centre d'assistance clientèle.

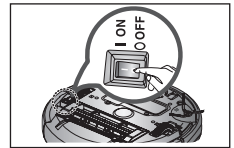

Le robot aspirateur risque de ne pas pouvoir continuer sa progression s'il est coincé au niveau du seuil de la porte d'entrée ou d'une véranda.

robot aspirateur interrompt automatiquement son fonctionnement.

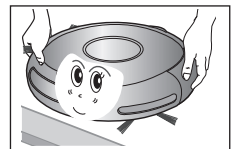

Consignes de sécurité

EN COURS D'UTILISATION



Le robot aspirateur ne peut pas nettoyer entièrement les endroits qu'il ne peut pas atteindre (ex. : coins, espace entre un canapé et un mur).

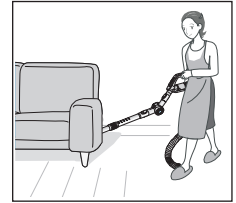

Il peut rester des moutons de poussière lorsque le robot aspirateur ne parvient pas à aspirer les moutons de poussière formés au cours du nettoyage.

NETTOYAGE ET ENTRETIEN



Pour nettoyer l'appareil, évitez de vaporiser de l'eau directement sur la surface extérieure ou d'appliquer une substance volatile telle que du benzène, du diluant ou de l'alcool.

- Cela risquerait d'endommager gravement l'appareil.

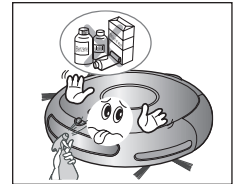

N'appuyez pas excessivement sur le pare-chocs du robot aspirateur.

- Si le capteur situé sur le pare-chocs est endommagé, le robot aspirateur risque de percuter les murs et les meubles.

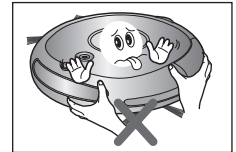

L'appareil ne doit en aucun cas être démonté ou réparé par une personne autre qu'un technicien de maintenance qualifié.

- Cela risquerait d'endommager l'appareil.



Retirez régulièrement toute substance étrangère accumulée sur les capteurs d'obstacles et d'escarpement.

- La saleté accumulée sur les capteurs réduira la précision des détections.

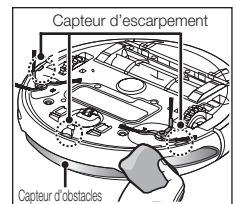

Fonctions du produit

UTILITÉ DE LA FONCTION MURS VIRTUELS

Vous pouvez restreindre le fonctionnement du robot aspirateur à une zone particulière

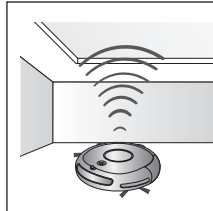
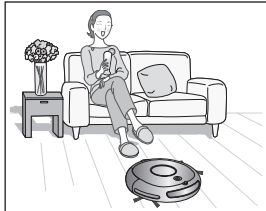
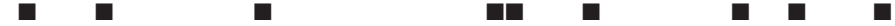

• Qu'est-ce que le système de reconnaissance de plafond (Visionary mapping™) ?

plafond à l'aide de la caméra située sur le et détermine la meilleure méthode pour

NETTOYAGE PARFAIT DE CHAQUE RECOIN



LES DIFFÉRENTS MODES DE NETTOYAGE

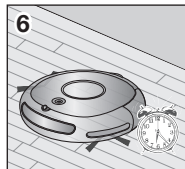
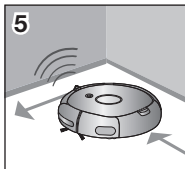
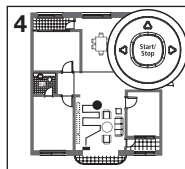
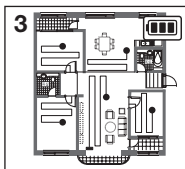
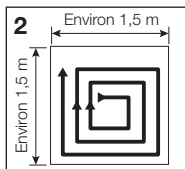
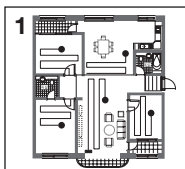

1. Mode Auto

2. Mode Spot

profondeur. Il peut être utilisé pour aspirer des miettes de pain ou de biscuits.

3. Mode Max

de la batterie.

4. Mode Manual

5. Mode Edge (Obstacle)

Lorsque le capteur détecte un obstacle sur

plus efficace possible.

6. Mode de nettoyage programmé

Il est possible de programmer le robot aspirateur pour qu'il nettoie le sol à une heure précise.

Fonctions du produit

CHARGEMENT AUTOMATIQUE

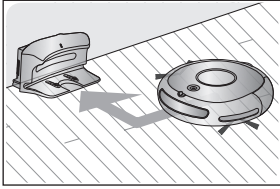

Lorsque la batterie est faible, le robot aspirateur se dirige

BROSSE ROTATIVE LATÉRALE

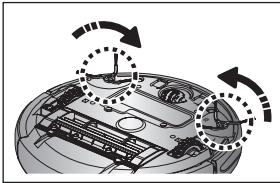

sur les côtés.

FRANCHISSEMENT DES SEUILS DE PORTE

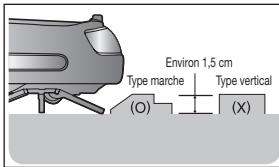

lui permet de franchir les seuils de portes d'une hauteur
aspirateur risque de ne pas pouvoir franchir les seuils de
porte de 1,5 cm en fonction de leur forme.

ANTI-COLLISION

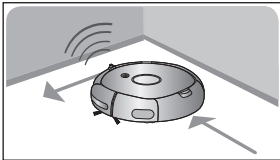

Le robot aspirateur détecte et évite les obstacles en 2
étapes. D'abord, les 7 capteurs d'obstacles détectent
les obstacles et si le robot aspirateur vient à percuter un
obstacle, les 2 capteurs antichocs absorbent l'impact.

SYSTÈME DE SÉCURITÉ

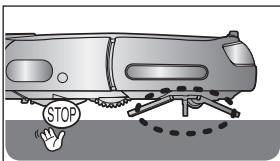

Lorsque le robot aspirateur vient à être surélevé au cours du
moteur d'aspiration et la brosse rotative latérale s'arrêtent
automatiquement grâce à la détection du capteur.

Montage de l'aspirateur

COMPOSANTS

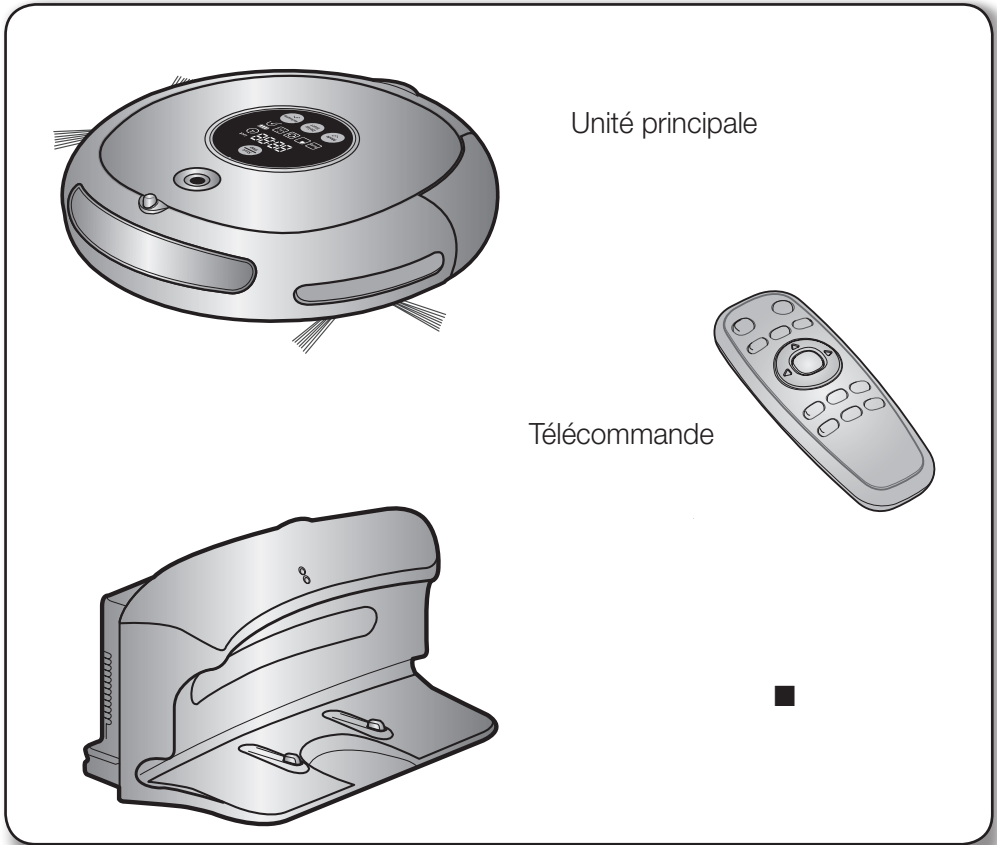

Autres composants

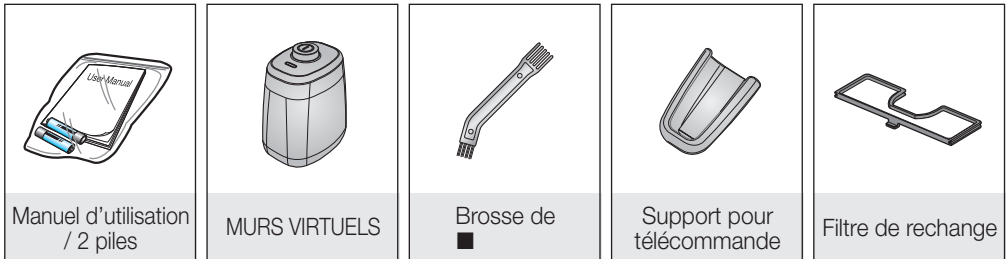

Montage de l'aspirateur

NOMENCLATURE DES PIÈCES

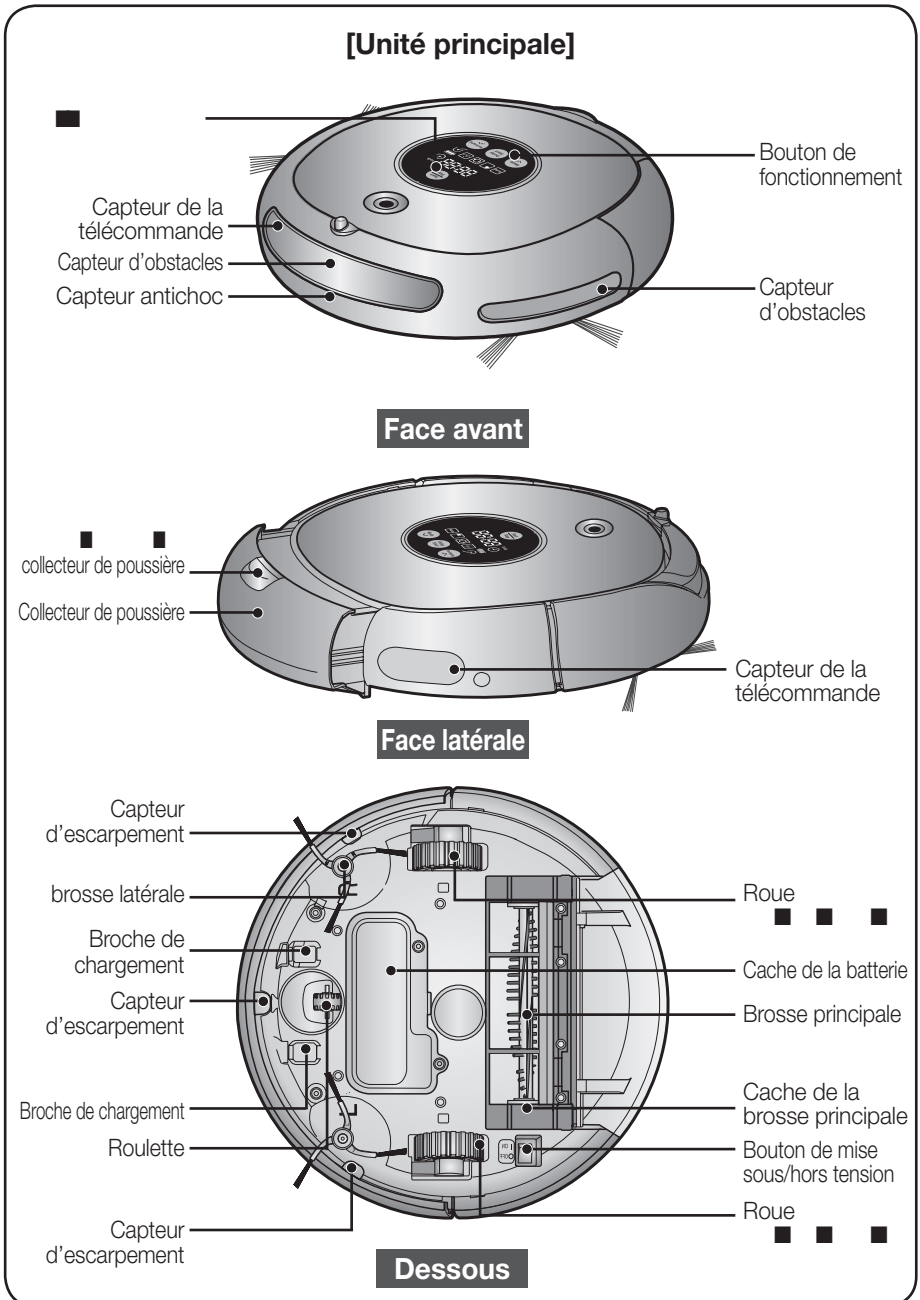

Montage de l'aspirateur

NOMENCLATURE DES PIÈCES

[Chargeur (Station de recharge)]

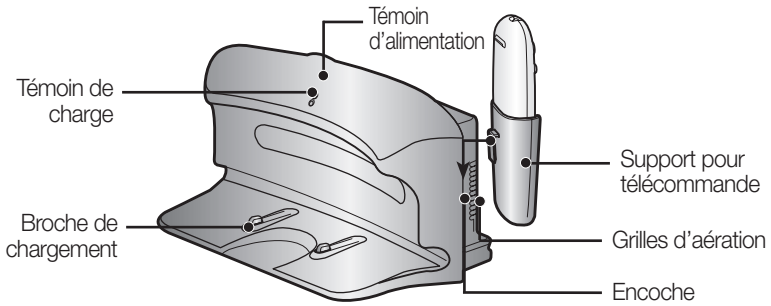

[Module MURS VIRTUELS]

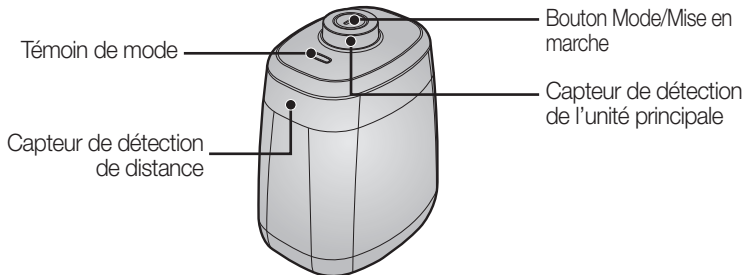

Mise en place des piles

Les piles ne sont pas fournies avec l'appareil. Elles doivent être achetées séparément.



Soulevez le couvercle du module MURS VIRTUELS
languette de verrouillage.

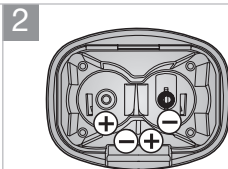

Insérez les piles dans le module MURS VIRTUELS comme indiqué sur la figure

sont insérées à l'envers, le module MURS VIRTUELS

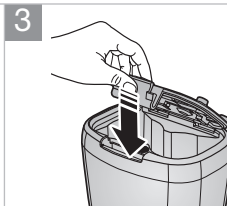

Après avoir inséré la languette du couvercle

sur l'autre côté pour le

petit clic se fasse entendre.

Montage de l'aspirateur

NOMENCLATURE DES PIÈCES

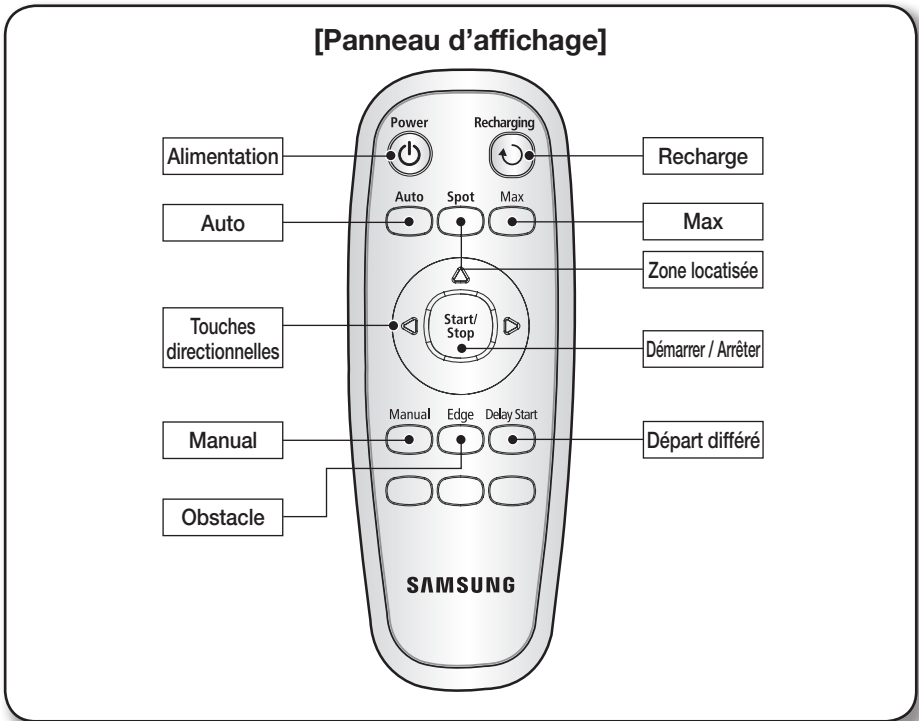

Mise en place des piles de la télécommande

Les piles ne sont pas insérées dans la télécommande au moment de l'achat de l'appareil.

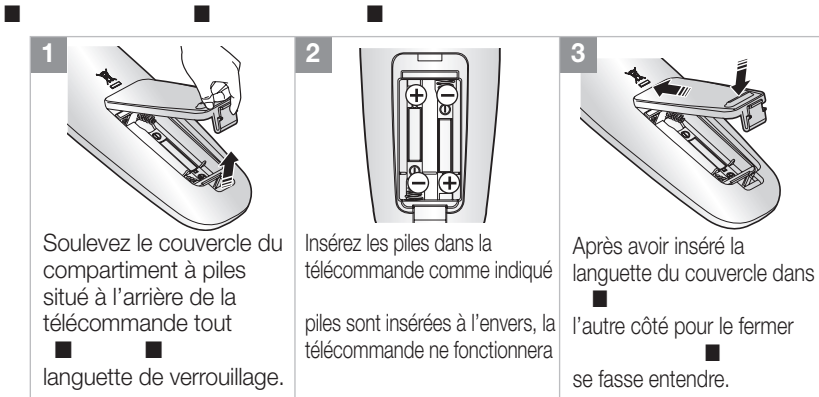

Montage de l'aspirateur

NOMENCLATURE DES PIÈCES

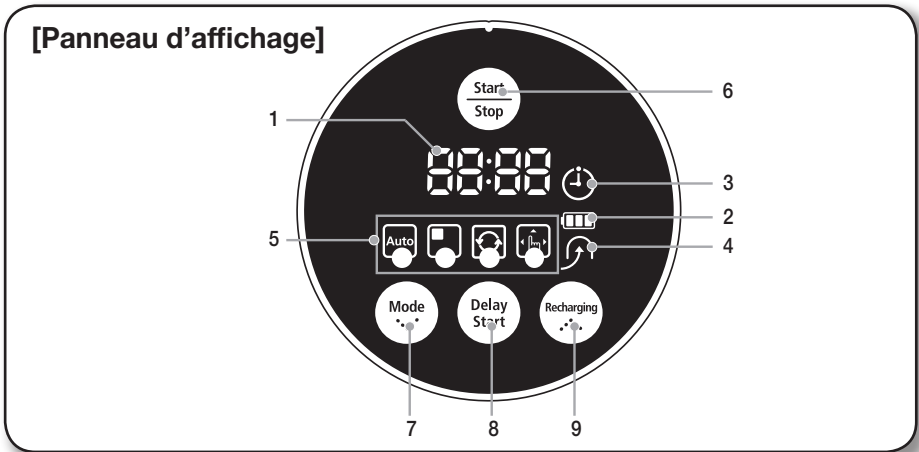

PARTIE AFFICHAGE

1. Affichage numérique

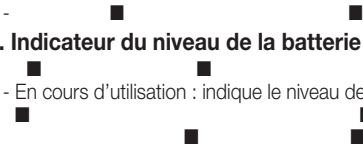

2. Indicateur du niveau de la batterie



- En cours d'utilisation : indique le niveau de charge de la batterie. Lorsque l'appareil est en marche, le

3. Nettoyage programmé



4. Recharge

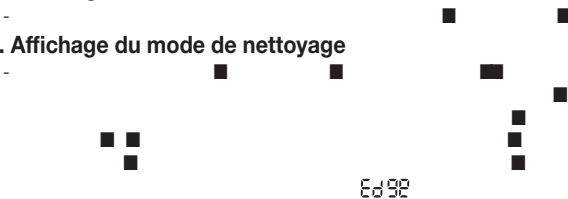

5. Affichage du mode de nettoyage



est activé. 00:00

PARTIE COMMANDES

6. Start/Stop



7. Mode de nettoyage

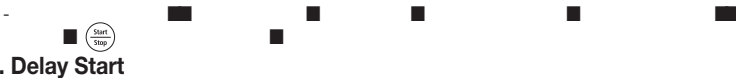

8. Delay Start



9. Recharging



station de recharge pour recharger sa batterie.

Fonctionnement de l'aspirateur

INSTALLATION DU ROBOT ASPIRATEUR

1. Mise sous/hors tension

situé sur le dessous de l'unité principale.

2. Installation du chargeur

le chargeur.

La batterie étant déchargée au moment de l'achat de l'appareil, vous devez la recharger totalement avant d'utiliser l'appareil.

3. Charge de la batterie

Vous devez charger la batterie totalement avant d'utiliser le robot aspirateur.

4. Installation du module MURS VIRTUELS

Vous pouvez restreindre le fonctionnement du robot



MISE SOUS/HORS TENSION

bouton de mise sous tension.

Si vous désactivez le bouton de mise sous tension, tous les réglages seront réinitialisés.

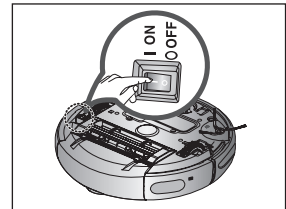

1. Activez le bouton de mise sous tension et allumez l'unité principale.

- Si les icônes ne s'allument pas, cela indique que la batterie est déchargée. Si tel est le cas, installez le robot aspirateur sur la station de recharge après avoir activé le bouton de mise sous tension.

- Notez que la désactivation du bouton de mise sous

- Si aucune touche n'est actionnée pendant environ 10

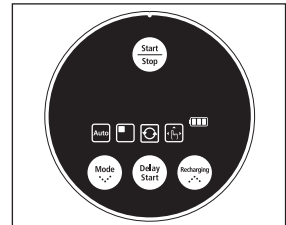

ATTENTION

Si le bouton de mise sous tension est désactivé, le robot aspirateur ne se rechargera pas, même s'il est installé sur la station de recharge.

Fonctionnement de l'aspirateur

INSTALLATION DU ROBOT ASPIRATEUR

INSTALLATION DU CHARGEUR

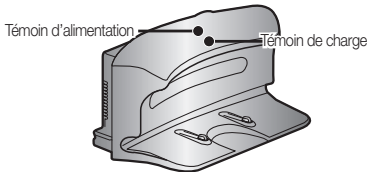

1. Installez le chargeur sur une surface plane.

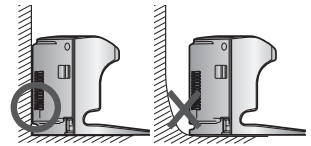

2. Il ne doit y avoir aucun obstacle à 50 cm sur les côtés et à 1 m devant.

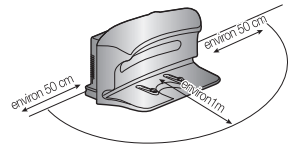

3. Installez le chargeur à un endroit facilement accessible pour le robot aspirateur.

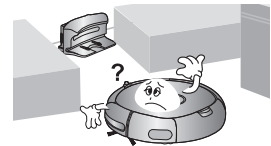

4. Disposez le cordon d'alimentation le long du mur.

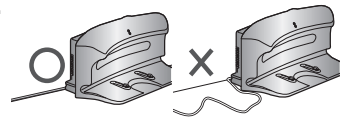

5. Si le sol est recouvert de parquet, installez le chargeur dans la même direction que les lattes en bois.

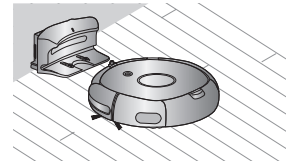

Laissez toujours le cordon d'alimentation du chargeur branché dans la prise murale.

- Si le chargeur n'est pas alimenté, le robot ne sera pas en mesure de trouver le chargeur et d'aller se recharger automatiquement.
- Si le robot aspirateur est séparé du chargeur, la batterie se décharge automatiquement.

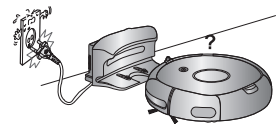

Fonctionnement de l'aspirateur

INSTALLATION DU ROBOT ASPIRATEUR

CHARGE

Au moment de l'achat de l'appareil, la batterie est totalement déchargée. Vous devez donc charger manuellement le robot aspirateur.

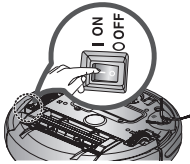

Activez le bouton de mise sous tension situé sur le dessous de l'appareil.

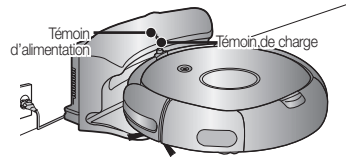

1. **Après avoir aligné les broches de chargement de l'unité principale avec celles de la station de recharge, appuyez sur l'unité principale jusqu'à entendre un son indiquant que la recharge commence.**

- Le témoin de charge devient vert.

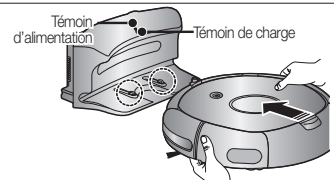

2. **Vérifiez le statut de charge du robot aspirateur.**

- Lorsque le chargement débute, l'indicateur du niveau de « **B** » s'affichent sur le panneau d'affichage.
- À la fin du chargement, l'indicateur du niveau de la batterie et le message « FULL » s'affichent sur le panneau d'affichage.

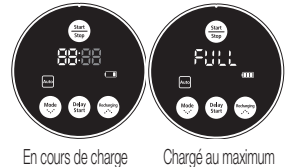

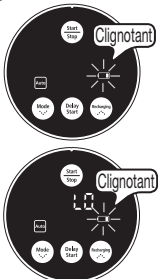

Lorsque l'indicateur du niveau de la batterie se met à clignoter en cours de fonctionnement, le robot aspirateur s'arrête et retourne automatiquement se recharger sur le chargeur.

Lorsque l'indicateur du niveau de la batterie clignote et que le message « LO » s'affiche en cours de fonctionnement, le robot aspirateur ne peut pas être contrôlé par la télécommande ni par les boutons de l'unité principale. Dans ce cas-là, vous devez porter directement le

<Affichage de la charge>



Charge terminée En cours de charge Charge nécessaire

REMARQUE

☑ Au moment de l'achat de l'appareil, il faut environ 120 minutes pour que la batterie se charge totalement pour un fonctionnement d'environ 90 minutes.

↑ Si la batterie est en surchauffe, le temps de charge peut être plus long.

↑ Mesures à prendre si le chargement n'est pas régulier.

Si le robot aspirateur ne peut pas se recharger automatiquement, vérifiez les points suivants :

- Vérifiez qu'aucune substance étrangère n'est présente sur les connecteurs de charge et

- Lorsque le robot aspirateur est séparé du chargeur, il se décharge naturellement.

Fonctionnement de l'aspirateur

INSTALLATION DU ROBOT ASPIRATEUR

respectueuse de l'environnement, rechargeable et dotée d'une fonction de prévention de surcharge garantissant une longue durée.

La période de garantie de la batterie est de 6 mois à compter de la date d'achat.

Au moment d'acheter une batterie, exigez du centre

ainsi que le numéro de modèle avant de l'acheter.

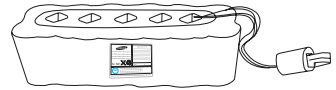

strictement interdit de l'utiliser avec d'autres appareils ou à d'autres fins.

- Ne démontez pas et ne modifiez pas la batterie.
- Chargez-la dans un lieu bien aéré.

- Avant de mettre cet appareil au rebus, débarrassez-vous de la batterie d'une manière respectueuse de l'environnement.

Si la batterie ne fonctionne plus, ne la démontez pas et contactez le centre d'assistance clientèle le plus proche.

Un temps de charge plus long et un temps de fonctionnement de la batterie plus court indiquent que celle-ci est en fin de vie. Contactez un centre d'assistance clientèle agréé pour remplacer votre batterie.

La batterie rechargeable intégrée au produit ne peut pas être remplacée par l'utilisateur. Contactez votre revendeur pour procéder à son remplacement.

Fonctionnement de l'aspirateur

INSTALLATION DU ROBOT ASPIRATEUR

INSTALLATION DU MODULE MURS VIRTUELS

Vous pouvez restreindre le fonctionnement du robot aspirateur à une zone particulière

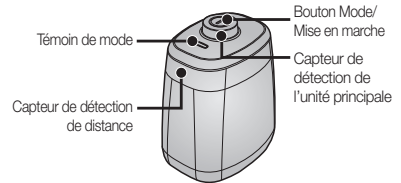

Fonctionnement des boutons

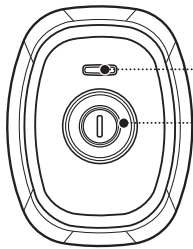

1. Fonctionnement du témoin de mode

2. Réglage du mode

- L'actionnement du bouton Mode/Mise en marche sélectionne tour à tour un mode dans l'ordre suivant_ désactivé.

La distance du mur virtuel est de 2,5 m minimum et peut différer selon l'environnement et l'état de mouvement du robot.

Création d'une barrière (mur virtuel)

Le module MURS VIRTUELS crée une barrière invisible infranchissable pour le robot aspirateur.

porte d'entrée, etc.

1. Sélectionnez le mode Fence (mur virtuel) à l'aide du bouton Mode/Mise en marche.

- Le témoin de mode devient rouge.

2. Installez le module MURS VIRTUELS devant la zone dont vous souhaitez bloquer l'accès pour le robot aspirateur.

- Orientez le module MURS VIRTUELS de manière à ce que son capteur de détection de distance puisse former une barrière invisible infranchissable pour le robot aspirateur.

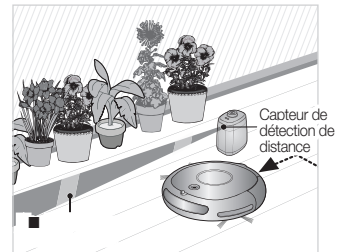

Fonctionnement de l'aspirateur

Utilisation du mode Guard (porte virtuelle)

Le module MURS VIRTUELS forme une porte invisible infranchissable pour le robot aspirateur tant que le module MURS VIRTUELS ouvre la porte invisible une fois

1. Sélectionnez le mode Guard (porte virtuelle) à l'aide du bouton Mode/Mise en marche.

- Le témoin de mode devient vert.

2. Installez le module MURS VIRTUELS à l'entrée de la pièce à nettoyer.

- Orientez le module MURS VIRTUELS de manière à ce que son capteur de détection de distance puisse former une barrière invisible infranchissable pour le robot aspirateur.



⊠ Lorsque vous n'utilisez pas le module MURS VIRTUELS, une longue période de temps, retirez-en les batteries pour indiquer que les batteries sont épuisées. Dans ce cas,

Vous pouvez acheter un module MURS VIRTUELS supplémentaire du service à la clientèle de Samsung Électronique Ltée.

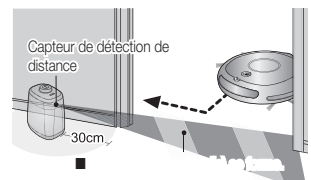
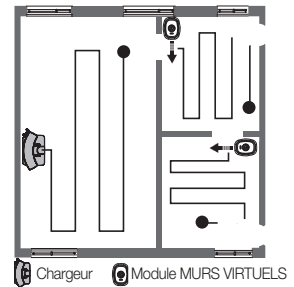

Une barrière invisible se forme pour empêcher le robot aspirateur de heurter le module MURS

d'installer ce dernier à 30 cm de la porte, le long du mur.



À propos du capteur infrarouge

⊠ La transmission du signal infrarouge peut ne pas être régulière dans les lieux comportant des lampes halogènes ou en extérieur.

↑ priorité plus élevée.

⊠ Lorsque le robot aspirateur est contrôlé par la télécommande, il est possible que celui-ci franchisse la barrière virtuelle du module MURS VIRTUELS ou heurte un obstacle, car le signal de la télécommande est plus fort que celui du module.

⊠ Lorsque le robot aspirateur est utilisé dans un lieu exigu ou à trop grande proximité, celui-ci risque de mal fonctionner en raison d'interférences des signaux infrarouges.

⊠ Installez le module MURS VIRTUELS suffisamment loin du chargeur car le chargement automatique risque d'être interrompu si le module est trop près du chargeur.

⊠ Si plusieurs robots aspirateurs sont utilisés simultanément, ils risquent de mal fonctionner en raison d'interférences des signaux infrarouges.

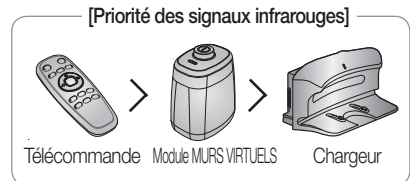

Fonctionnement de l'aspirateur

UTILISATION DU ROBOT ASPIRATEUR

DÉMARRAGE/ARRÊT DU NETTOYAGE

Vous pouvez lancer ou interrompre toutes les fonctions du robot aspirateur.

Chaque fonction du robot aspirateur ne fonctionne que si le bouton de mise sous tension est allumé.

Lorsque le robot aspirateur est en cours de fonctionnement, sélectionnez une fonction.

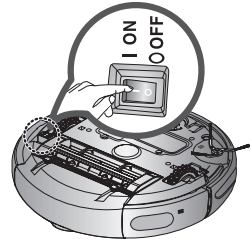

Mise sous/hors tension

Mise sous tension

- Les boutons de l'unité principale, l'indicateur du

Mise hors tension

pendant 3 secondes.

batterie, s'éteignent.

[Power].

[Power].

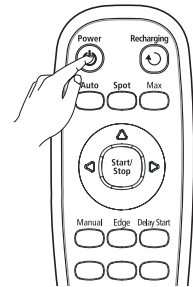

Utilisation de la télécommande

Démarrage ou arrêt du nettoyage

Démarrage

commence à se déplacer.

démarre en mode Auto.

Arrêt

télécommande ou de l'unité principale.

s'arrête.

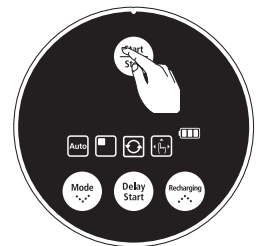

Utilisation des boutons de l'unité principale

Fonctionnement de l'aspirateur

UTILISATION DU ROBOT ASPIRATEUR

RECHARGE

Afin de renvoyer le robot aspirateur sur le chargeur pour recharger la batterie, appuyez sur le bouton Recharging.

Lorsque le robot aspirateur est en cours de fonctionnement, le bouton Recharging.

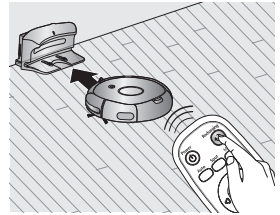

1. Appuyez sur le bouton Recharging.

aspirateur se dirige vers le chargeur.

2. Pour interrompre le robot aspirateur alors qu'il se dirige vers le chargeur, appuyez sur le bouton (Start/Stop).

3. Pour tester la fonction de chargement automatique, appuyez sur le bouton Recharging lorsque le robot aspirateur se trouve à moins de 1,5 m du chargeur.

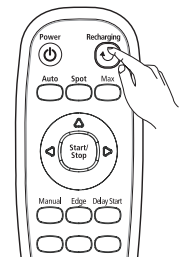

Utilisation de la télécommande

Dépannage au cas où le robot aspirateur ne retourne pas sur le chargeur

☑ Vérifiez l'installation du chargeur

- Si le chargeur se situe à plus de 5 m du robot aspirateur.
- Le robot aspirateur peut avoir besoin de plus de temps pour revenir au chargeur.

↑ Vous devez charger manuellement le robot aspirateur dans les situations suivantes :

- Si le chargeur est installé dans un endroit inaccessible.
- Si la batterie est entièrement déchargée.
- Si le robot aspirateur est coincé par un obstacle
- Si le robot aspirateur ne parvient pas à franchir le seuil

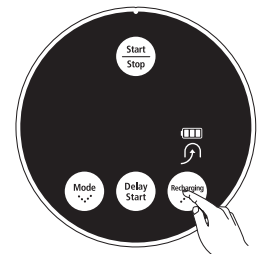

Utilisation des boutons de l'unité principale

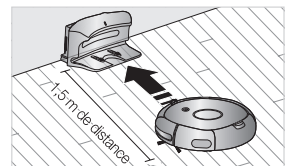

Fonctionnement de l'aspirateur

UTILISATION DU ROBOT ASPIRATEUR

NETTOYAGE AUTOMATIQUE

Le robot aspirateur se déplace tout seul et nettoie automatiquement votre intérieur jusqu'à ce que le nettoyage soit terminé.

■ la station de recharge, le temps qu'il lui faudra pour revenir sur cette dernière sera moins long car il garde en mémoire sa position initiale lorsqu'il se déplace.

■ le robot aspirateur revient automatiquement sur la station de

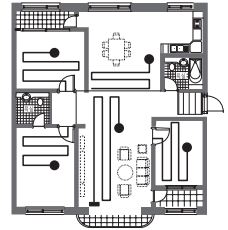

Bouton de l'unité principale	Bouton de la télécommande	Action correspondante
		1 le mode.
		2 mode.

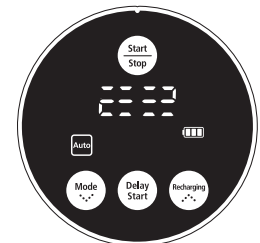

En cours de nettoyage

À propos de la fonction de reprise du nettoyage

REMARQUE ⓘ

■ effectuée.

↑ Si vous déplacez le robot aspirateur alors qu'il est en

■ pas.

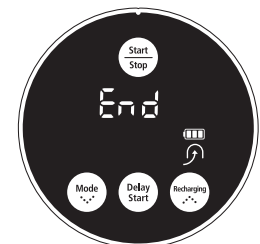

Lorsque le nettoyage est terminé



Fonctionnement de l'aspirateur

UTILISATION DU ROBOT ASPIRATEUR

NETTOYAGE LOCALISÉ

Vous pouvez nettoyer une zone spécifique couverte de miettes de biscuits par exemple.

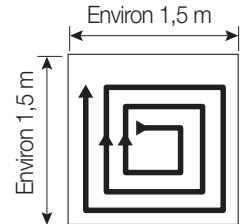

Bouton de l'unité principale	Bouton de la télécommande	Action correspondante
		1 le mode.
		2 le mode.

aspirateur nettoie une zone de 1,5 m x 1,5 m.

REMARQUE Lorsque le robot aspirateur est installé sur la localisé n'est pas disponible.

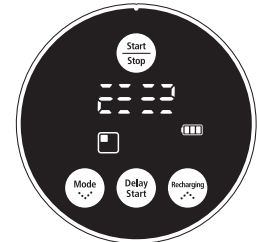

En cours de nettoyage

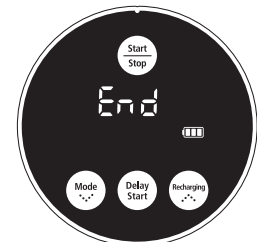

Lorsque le nettoyage est terminé

Fonctionnement de l'aspirateur



UTILISATION DU ROBOT ASPIRATEUR

NETTOYAGE MANUEL

Vous pouvez déplacer le robot aspirateur pour nettoyer une zone précise directement à l'aide de la télécommande.

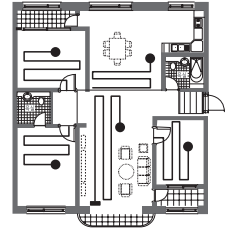
■ ■ ■ ■ ■
télécommande uniquement.

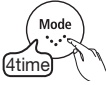

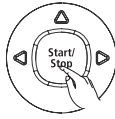
Bouton de l'unité principale	Remote control button	Action correspondante
		1 le mode. ■
		2 le mode. ■

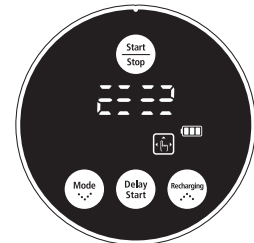

En cours de nettoyage

REMARQUE

Lorsque le robot aspirateur est installé sur la ■ ■
manuel n'est pas disponible.

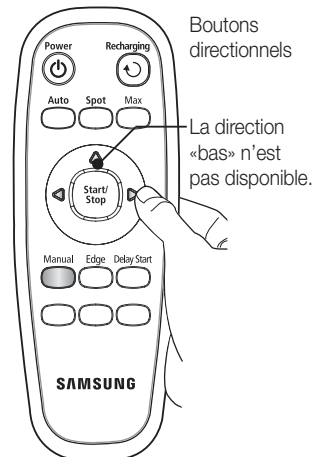

Fonctionnement de l'aspirateur

UTILISATION DU ROBOT ASPIRATEUR

NETTOYAGE OBSTACLE

Lorsque le capteur détecte un obstacle sur son trajet, le robot aspirateur réduit sa vitesse afin de minimiser le choc (le capteur antichoc contribue également à réduire l'impact). L'appareil permet un nettoyage des angles le plus efficace possible (Ce robot aspirateur est un nettoyeur tactile qui évite les obstacles).



Le robot aspirateur se déplace tout seul et nettoie automatiquement votre intérieur jusqu'à ce que le nettoyage soit terminé.

■ la station de recharge, le temps qu'il lui faudra pour revenir sur cette dernière sera moins long car il garde en mémoire sa position initiale lorsqu'il se déplace.

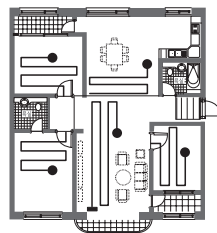

■ le robot aspirateur revient automatiquement sur la station de

Bouton de l'unité principale	Bouton de la télécommande	Action correspondante
		1 le mode.
		2 mode. ■

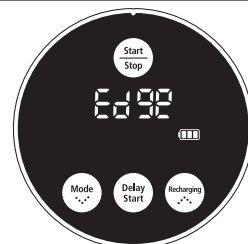

En cours de nettoyage

REMARQUE

À propos de la fonction de reprise du nettoyage

?

pas effectuée.

↑ Si vous déplacez le robot aspirateur alors qu'il est

reprendra pas.

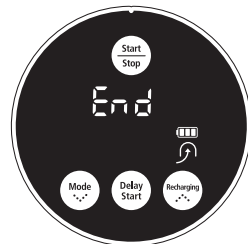

Lorsque le nettoyage est terminé

ATTENTION

Fonctionnement de l'aspirateur

UTILISATION DU ROBOT ASPIRATEUR

Vous pouvez programmer le robot aspirateur pour qu'il commence le nettoyage à une heure précise. (Départ différé : jusqu'à 23 heures)

■ ■
aspirateur est installé sur la station de recharge.

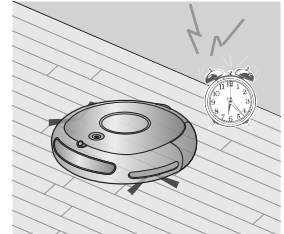

Bouton de l'unité principale	Bouton de la télécommande	Action correspondante	Exemple : pour nettoyer dans 5 heures
		1 ■ programmé.	
		2 Ces boutons permettent de faire défiler l'heure vers le haut ou vers le bas.	
		3 réglage.	
		4 ■ réglage.	 Le symbole est éteint.

REMARQUE

■ ■ ■ ■ ■ ■ ■ ■ ■ ■
Une fois le réglage terminé, si vous déplacez manuellement le robot aspirateur de la

Entretien des outils et du filtre

NETTOYAGE DU ROBOT ASPIRATEUR

Si le bouton de mise sous tension est endommagé, contactez un technicien de maintenance afin d'éviter tout accident.

■ ■ ■ ■ ■
installé par le fabricant qui puisse accélérer l'altération du robot aspirateur.

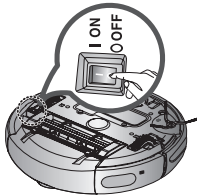

■ ■ ■ ■ ■
mise sous tension situé sous l'unité
robot aspirateur pourrait se mettre en
des blessures. ■ ■ ■ ■ ■



Vous devez éteindre le bouton de mise sous tension situé sous l'unité principale avant de la nettoyer.

■ ■ ■
directement sur l'unité principale du robot aspirateur.

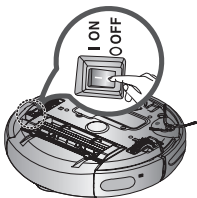

■ ■
capteur ou la caméra à l'aide d'un chiffon doux.

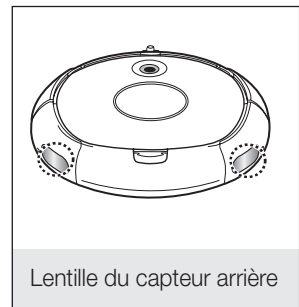
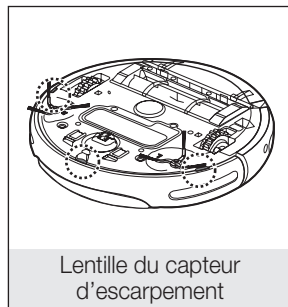
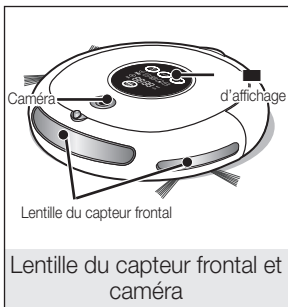
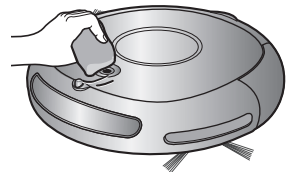

Entretien des outils et du filtre

NETTOYAGE DU ROBOT ASPIRATEUR

Videz le réservoir de poussière avant de le nettoyer.

Au moment de retirer le réservoir de poussière, prenez

Videz le réservoir de poussière dans les cas suivants :

1. Lorsque le réservoir de poussière est plein.
2. Si la puissance d'aspiration diminue soudainement.
3. Si le bruit augmente soudainement.



1. Appuyez sur bouton d'éjection du réservoir de poussière (PUSH) et tirez sur le réservoir pour l'enlever.

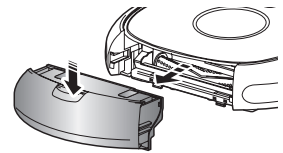

2. Retirez le capot du réservoir de poussière en tirant dans la direction de la flèche indiquée sur l'illustration.

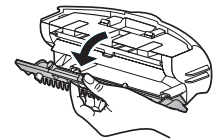

3. Séparez le filtre du réservoir de poussière en tirant dans la direction de la flèche indiquée sur l'illustration.

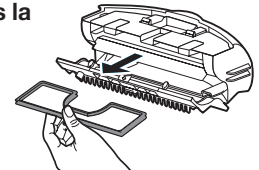

4. Éliminez la poussière accumulée sur le filtre et sur le réservoir de poussière.

Vous pouvez les laver à l'eau.

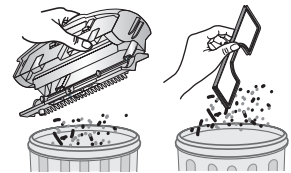

5. Remplacez le filtre dans le réservoir de poussière.

- Assurez-vous que la surface quadrillée du filtre est

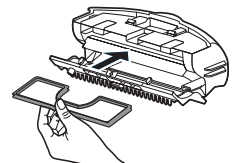

6. Refermez le capot du réservoir de poussière et replacez ce dernier dans l'unité principale.

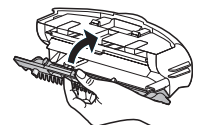

Entretien des outils et du filtre

NETTOYAGE DU ROBOT ASPIRATEUR

Vous devez éteindre le bouton de mise sous tension situé sous l'unité principale avant de la nettoyer.



■ ■
brosse principale, sinon la poussière risque de s'en échapper.

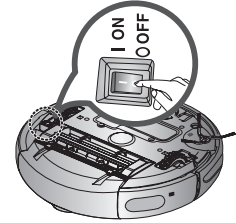

1. Retirez le réservoir de poussière en appuyant sur le bouton d'éjection (PUSH).

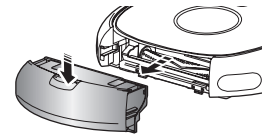

2. Après avoir vérifié qu'aucun corps étranger n'est présent, appuyez sur le crochet fixant le cache de la brosse pour l'enlever.

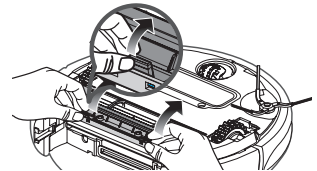

3. Séparez la brosse principale de l'unité.

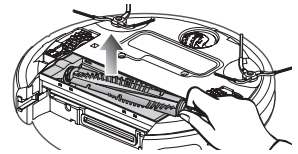

4. Retirez tout corps étranger tel que des cheveux ou des bouts de ficelle enroulés autour de la brosse principale à l'aide de la brosse de nettoyage ou de votre aspirateur traditionnel.



5. Une fois la brosse principale nettoyée, fixez-la en commençant par le côté bouton de mise sous tension, puis fixez l'autre extrémité de la brosse de la même manière.

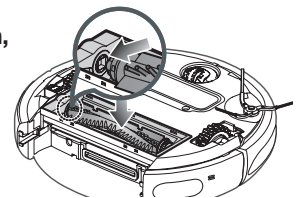

Entretien des outils et du filtre

NETTOYAGE DU ROBOT ASPIRATEUR

6. Après avoir inséré les 3 languettes situées sur la partie supérieure du cache, appuyez sur l'autre extrémité jusqu'à entendre un petit « clic ».

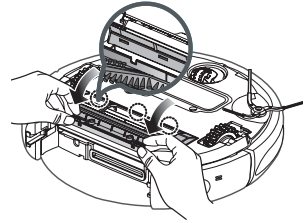

ⓘ Afin d'éviter que le robot aspirateur ne se bouche, veillez à ne pas aspirer de cure-dents, cotons-tiges, etc.

↑ Si vous ne parvenez pas à retirer les corps étrangers, contactez le centre d'assistance clientèle.

↑

■ ■ ■ ■ ■ ■ ■ ■ ■ ■
régulièrement.

Entretien des outils et du filtre

NETTOYAGE DU ROBOT ASPIRATEUR

NETTOYAGE DE LA BROSSE ROTATIVE LATÉRALE

Vous devez éteindre le bouton de mise sous tension situé sous l'unité principale avant de la nettoyer.

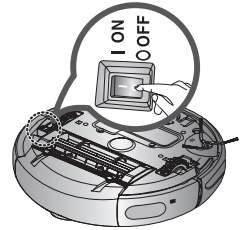

1. Vérifiez que la brosse rotative latérale n'est pas tordue et ne présente aucun corps étranger. Vous devez éteindre le bouton de mise sous tension situé sous l'unité principale avant de la nettoyer.

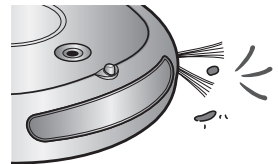

2. Munissez-vous de gants en caoutchouc et frottez la brosse rotative latérale à l'aide d'un chiffon imbibé d'eau chaude pendant environ 10 secondes puis essuyez-la.

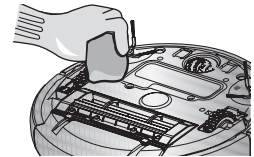

3. Tournez la brosse rotative latérale puis répétez les actions spécifiés à l'étape 2.

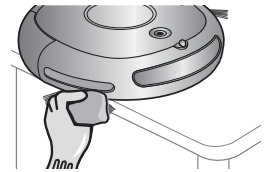

4. Si des cheveux ou des bouts de ficelle sont coincés entre l'unité principale et la brosse rotative latérale, dévissez la brosse à l'aide d'un tournevis cruciforme et retirez-la. Avant de remonter la brosse, vérifiez les repères « L » de la brosse et de l'unité principale. (La lettre « R » est gravée sur le côté droit de la brosse rotative.)

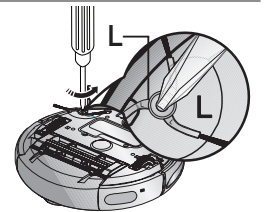

L'accumulation des corps étrangers sur la brosse rotative latérale risque de l'endommager.

Entretien des outils et du filtre

NETTOYAGE DU ROBOT ASPIRATEUR

NETTOYAGE DE LA ROUE D'ENTRAÎNEMENT

Vous devez éteindre le bouton de mise sous tension situé sous l'unité principale avant de la nettoyer.

Si le robot aspirateur se met soudainement à zigzaguer,

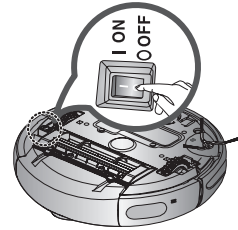

- 1. Pour nettoyer la roue d'entraînement, placez un chiffon doux sur le sol et retournez doucement l'unité principale.**

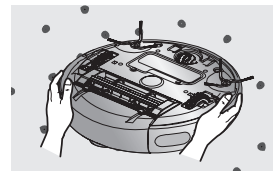



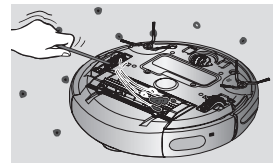































































































































- 2. Vérifiez la présence de corps étrangers et retirez-les à l'aide d'un bâton ou d'une paire de pinces aux bouts arrondis si nécessaire.**



Dépannage

LISTE DE VÉRIFICATION AVANT D'APPELER LE CENTRE D'ASSISTANCE

PROBLÈME	VÉRIFICATION	SOLUTION
<p>Le robot aspirateur ne fonctionne pas du tout.</p>	<ul style="list-style-type: none"> Le réservoir de poussière est-il en place? Le bouton de mise sous tension est-il activé? <ul style="list-style-type: none"> ■  allumé sur le panneau d'affichage? Le dernier carré de l'indicateur du niveau de la batterie clignote-t-il et le message « LO » est-il affiché sur le panneau d'affichage? Le robot aspirateur ne fonctionne pas si les piles de la télécommande sont épuisées. 	<ul style="list-style-type: none"> Remettez le réservoir de poussière en place. Allumez le bouton de mise sous tension. <ul style="list-style-type: none"> ■                                             Soulevez le robot aspirateur et placez-le sur le chargeur pour le recharger. Remplacez les piles de la 
<p>Le robot aspirateur s'arrête en cours de nettoyage.</p> 	<ul style="list-style-type: none"> Le dernier carré de l'indicateur du niveau de la batterie clignote-t-il et le message « LO » est-il affiché sur le panneau d'affichage? Le robot aspirateur est-il coincé                       Le robot aspirateur est-il coincé au niveau d'un trou?                           Y a-t-il un petit bout de tissu                               Le robot aspirateur est-il coincé au niveau du seuil de porte? 	<ul style="list-style-type: none"> Soulevez le robot aspirateur et placez-le sur le chargeur pour le recharger. Éteignez du bouton de mise sous tension et enlevez les câbles. Éteignez du bouton de mise sous tension et déplacez le robot aspirateur vers un autre endroit à  Éteignez du bouton de mise sous tension et enlevez le bout de tissu. Éteignez du bouton de mise sous tension et déplacez le robot aspirateur   
<p>La puissance d'aspiration est faible lors du nettoyage.</p>	<ul style="list-style-type: none"> Vérifiez si le réservoir de poussière n'est pas plein. Vérifiez si l'orifice d'aspiration n'est pas obstrué par un corps étranger. Vérifiez si le filtre n'est pas bouché. 	<ul style="list-style-type: none"> Arrêtez le robot aspirateur et videz le réservoir de poussière. Éteignez du bouton de mise sous tension et retirez le corps étranger obstruant l'orifice d'aspiration. <ul style="list-style-type: none"> ■  

Dépannage

LISTE DE VÉRIFICATION AVANT D'APPELER LE CENTRE D'ASSISTANCE

PROBLÈME	VÉRIFICATION	SOLUTION
Le robot aspirateur ne parvient pas à localiser le chargeur.	<ul style="list-style-type: none">• Vérifiez si la prise du chargeur est correctement branchée sur la prise murale.• Si des obstacles se trouvent à moins de 1 m devant le chargeur ou à moins de 50 cm sur les côtés, vous devez les retirer.• Si des corps étrangers se trouvent sur les broches du d'un chiffon sec.• Le module MURS VIRTUELS est-il installé près du chargeur?	<ul style="list-style-type: none">• Déplacez le module MURS VIRTUELS de manière à ce que le robot aspirateur puisse venir se recharger automatiquement.
Le robot aspirateur franchit le module MURS VIRTUELS.	<ul style="list-style-type: none">• Les piles du module MURS VIRTUELS sont-elles vides?• Le module MURS VIRTUELS• Le témoin de mode est-il éteint?	<ul style="list-style-type: none">• Changez les piles.• Réglez le module MURS VIRTUELS sur le mode Fence• Vérifiez que le module MURS VIRTUELS n'est pas éteint puis réglez-le sur le mode souhaité.
Le temps d'utilisation des piles du module MURS VIRTUELS est trop court.	<ul style="list-style-type: none">• Utilisez-vous des piles sèches de manganèse?	<ul style="list-style-type: none">• Remplacez les piles par des piles alcalines neuves.

Dépannage

CODES D'ERREUR : DÉPANNAGE

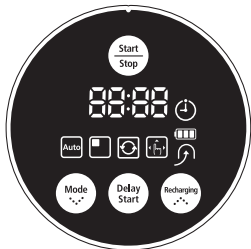

CODE D'ERREUR	CAUSE	SOLUTION
C 00	• Le robot aspirateur est coincé, entravé par quelque chose.	• Éteignez du bouton de mise sous tension situé sous le robot et déplacez le robot.
C 01	• ■ ■ ■ dans la brosse principale.	• Éteignez du bouton de mise sous tension situé sous le robot et retirez le corps étranger coincé dans la brosse principale.
C 02	• ■ ■ ■ ■ ■ gauche.	• Éteignez du bouton de mise sous tension situé sous le robot et retirez le corps étranger coincé dans la brosse gauche.
C 03	• ■ ■ ■ ■ ■ droite.	• Éteignez du bouton de mise sous tension situé sous le robot et retirez le corps étranger coincé dans la brosse droite.
C 05	• Vérifiez le capteur antichoc.	• Tirez légèrement sur le pare-choc vers l'extérieur.
C 06	• ■ ■ ■ sur la fenêtre du capteur d'obstacles.	• Éteignez du bouton de mise sous tension ■→ avant et arrière du capteur à l'aide d'un chiffon doux.
C 07	• ■ ■ ■ sur la fenêtre du capteur d'escarpement.	• Éteignez du bouton de mise sous tension ■→ capteur d'escarpement à l'aide d'un chiffon doux.
C 08	• Réservoir de poussière non inséré.	• ■ entendre un petit « clic ».
C 09	• ■ ■ ■ ■ ■ brosse rotative latérale.	• Éteignez du bouton de mise sous tension situé sous le robot et retirez le corps étranger coincé dans la brosse rotative latérale.

d'erreur est effacé.

Caractéristiques techniques du produit

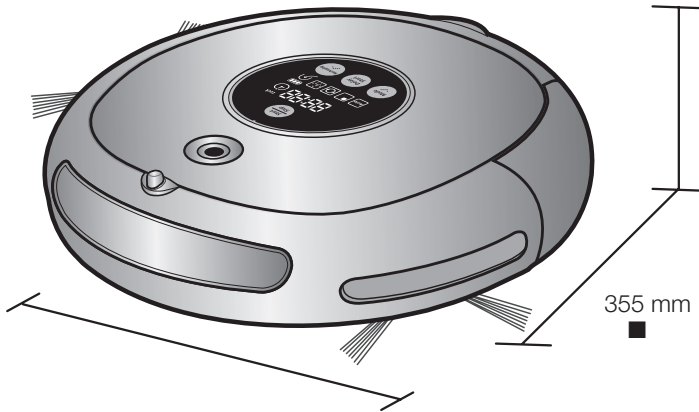

Unité principale

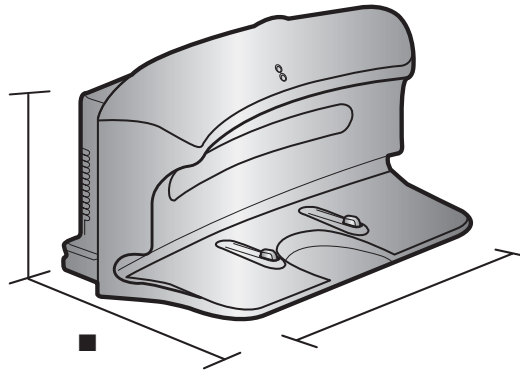

Chargeur (Station de recharge)

Caractéristiques techniques du produit

CLASSIFICATION	ÉLÉMENT	VALEUR
Caractéristiques mécaniques	Diamètre	355 mm
	Hauteur	93 mm
Caractéristiques électriques	Tension	AC 220-240V~, 50-60Hz
	Consommation électrique de charge	50 W
	Consommation électrique de l'unité principale	40 W
	Caractéristiques de la batterie	14,4 V / 2000 mA
Caractéristiques de nettoyage	Capacité du réservoir de poussière	Environ 0,6 l
		Recharge automatique/ manuelle
	■	 programmé
	Temps de charge	Environ 120 minutes
	■	Environ 90 minutes
Méthode de nettoyage		Reconnaissance de la forme du plafond
Type de boutons de l'unité principale		■

Garantie

Cet appareil est garanti pendant un an (à partir de la date d'achat) pour les pièces ainsi que la main d'oeuvre et cela dans toute la France métropolitaine.

Pour bénéficier de la garantie constructeur, nous vous recommandons de conserver votre facture d'achat avec ce mode d'emploi. Vous devez présenter l'ensemble en cas de panne ou de dysfonctionnement de votre appareil pour bénéficier de la garantie. (La facture d'achat fait office de bon de garantie)

Veillez noter le numéro de série de votre appareil ainsi que la date d'achat dans l'espace ci-dessous prévu à cet effet.

Référence du modèle : - - - - -

Numéro de série : - - - - -

Date d'achat : - - - - -

Revendeur : - - - - -

CET APPAREIL EST DISTRIBUÉ PAR :



**56, Quai de Dion Bouton
92806 PUTEAUX CEDEX**

**Pour toute information ou tout
renseignement complémentaire sur nos
produits, notre service consommateurs
est à votre disposition au :**

01 4863 0000

**Vous pouvez également
vous connectez à notre site internet**

<http://www.samsung.com>

Cet aspirateur a été approuvé selon les directives suivantes :
Directive EMC : 2004/108/EEC
Directive de sécurité sur la basse tension : 2006/95/EC



SR8845

SR8846

Robotstofzuiger



Nederlands

imagine the possibilities



Registreer uw product op

www.samsung.com/register en win!



Veiligheidsinformatie

VEILIGHEIDSINFORMATIE



lezen. Bewaar de handleiding ter referentie.



handleiding.



WAARSCHUWINGSSYMBOLEN IN DEZE GEBRUIKSAANWIJZING



OVERIGE SYMBOLEN IN DEZE GEBRUIKSAANWIJZING



Veiligheidsinformatie

BELANGRIJKE VEILIGHEIDSAANWIJZINGEN

acht worden genomen:

LEES ALLE INSTRUCTIES DOOR ALVORENS U DE ROBOTSTOFZUIGER GAAT GEBRUIKEN.

onderhoud aan pleegt.

WAARSCHUWING: houd u aan het volgende om de kans op brand, elektrische schokken en lichamelijk letsel te vermijden:

ALGEMEEN

het apparaat gaan spelen.

BATTERIJOPLADER

en wanneer u er onderhoud aan pleegt.

apparaat op te laden.

Veiligheidsinformatie

ROBOTSTOFZUIGER

enzovoorts op.

hete as.

van verf op oliebasis, verfverdunner, antimottenmiddelen, ontvlambaar stof of andere explosieve of giftige dampen.

Inhoud

VEILIGHEIDSINFORMATIE

06 Stroomtoevoer

02

11 Reiniging en onderhoud

PRODUCTKENMERKEN

13

MONTAGE VAN DE STOFZUIGER

15 Onderdelen

16 Namen van de onderdelen

15

DE STOFZUIGER GEBRUIKEN

20

20 Volgorde van installatie

21 Het oplaadstation plaatsen

22 Opladen

24 De VIRTUAL GUARD plaatsen

26 Reiniging starten/stoppen

27 Opnieuw opladen

28 Automatische reiniging

30 Uitgebreide reiniging

31 Handmatige reiniging

33 Geplande reiniging

HULPMIDDELEN EN FILTER ONDERHOUDEN

34 De robotstofzuiger reinigen

34 Houd de methoden voor reiniging en onderhoud
in gedachten

34 Het sensorvenster en de camera reinigen

36 De zuigborstel reinigen

randen reinigen

PROBLEMEN OPLOSSEN

40

PRODUCTSPECIFICATIE

43

Veiligheidsinformatie

STROOMTOEVOER



Buig het netsnoer niet te veel en plaats er geen zware voorwerpen op zodat het kan breken.

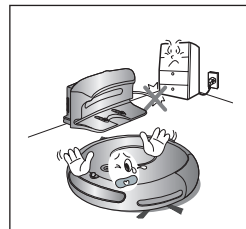

Zorg dat u eventueel aanwezig stof en water van de stekker verwijdert.

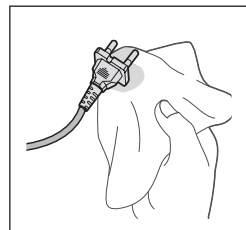

Trek de stekker niet aan het snoer uit het stopcontact en raak de stekker niet met natte handen aan.

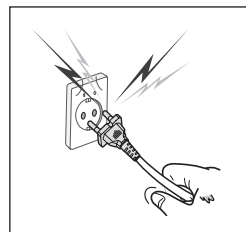

**Steek niet meerdere stekkers tegelijk in een contactdoos.
(Laat het snoer niet open en bloot op de grond liggen.)**

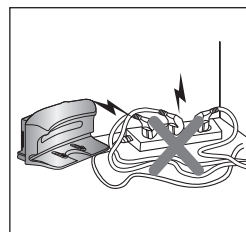

Gebruik geen beschadigd snoer of beschadigde stekker en eveneens geen loszittend stopcontact.

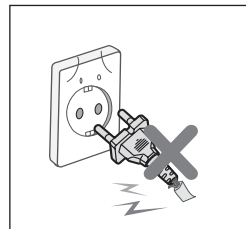

Veiligheidsinformatie

VÓÓR HET GEBRUIK



Alvorens de robotstofzuiger in te schakelen, moet u zorgen dat de stofopvangbak is geplaatst.

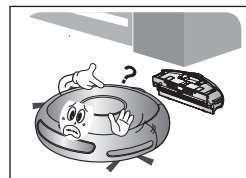

Gebruik de robotstofzuiger nooit op locaties met brandbaar materiaal, zoals:

- Locaties met benzine, gedestilleerde alcohol, thinner,

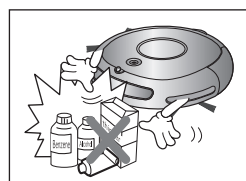

De robotstofzuiger is alleen bedoeld voor huishoudelijk gebruik. Gebruik het apparaat niet op de volgende locaties.



Open alle deuren als u alle kamers wilt reinigen.

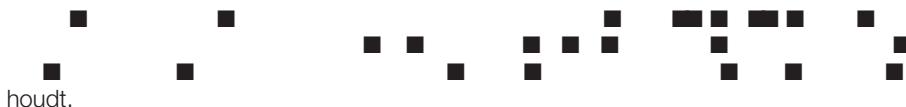

houdt.



Bij kleden met lange kwastjes vouwt u de kwastjes onder het kleed.

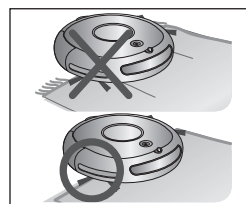

Wanneer de steiltesensor vervuild raakt, kan de robotstofzuiger van de trap of een andere verhoging vallen.

Mensen kunnen hierdoor lichamelijk letsel oplopen en het apparaat kan zwaar beschadigen. Om dit gevaar te voorkomen kunt u voor gevaarlijke gedeelten de VIRTUAL GUARD (Schuttingmodus) plaatsen. Reinig het sensorvenster om te voorkomen dat de input van de camera tot verkeerde opdrachten leidt.

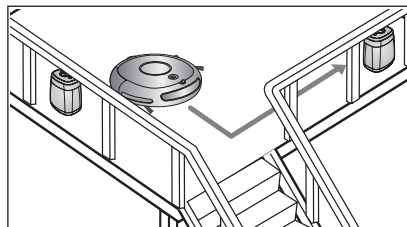

Veiligheidsinformatie

VOÓR HET GEBRUIK



Verwijder van tevoren kleine en breekbare voorwerpen uit het te reinigen gebied.

enzovoorts weghaalt.

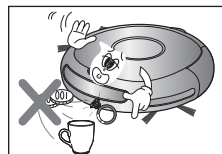

Haal verspreide objecten op de vloer weg voordat de reiniging begint.

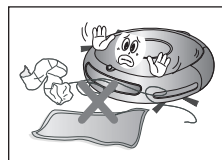

Informeer alle gezinsleden en andere relevante personen voorafgaand aan het reinigen of bij gebruik van de geplande reinigingsmodus dat ze voorzichtig moeten zijn.

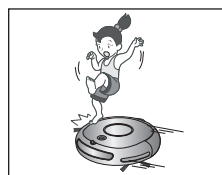

Zorg dat kinderen niet op de robotstofzuiger stappen of erop gaan zitten.

ernstig beschadigen.



Wanneer een kind of huisdier alleen wordt gelaten, moet u ervoor zorgen dat de aan-uitschakelaar van de robotstofzuiger in de uitstand staat.

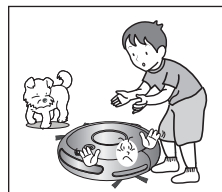
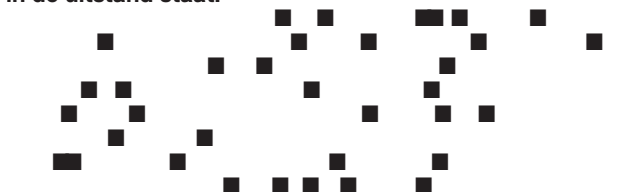

Bij het plaatsen van het oplaadstation moet u ervoor zorgen dat het netsnoer niet open en bloot op de vloer ligt.

- Wanneer de robotstofzuiger automatisch gaat opladen of langs het

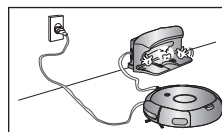

Houd het netsnoer van het oplaadstation altijd op het stopcontact aangesloten.

- Hoewel de robotstofzuiger een automatische oplaadfunctie heeft, van het oplaadstation niet op een stopcontact is aangesloten.

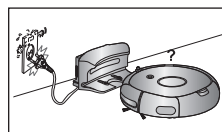

Veiligheidsinformatie

VÓÓR HET GEBRUIK



Plaats het oplaadstation op een locatie die voor de robotstofzuiger goed bereikbaar is.

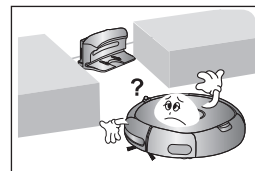

Als er zich objecten voor het oplaadstation bevinden, kunnen deze verhinderen dat de robotstofzuiger zich automatisch laat opladen.

- Zorg dat het gebied leeg is.

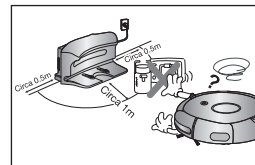

Er mogen zich 0,5 m links en rechts en 1 m vóór het oplaadstation geen obstakels bevinden.

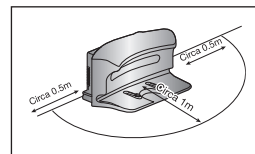

Veroorzaak geen kortsluiting bij de oplaadcontactpunten met metalen voorwerpen zoals haak- en breinaalden, schroevendraaiers, enzovoorts.

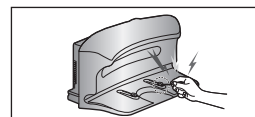

Zorg dat het oplaadstation vrij is van sporen van vloeistoffen.

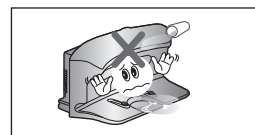

Zorg dat de robotstofzuiger niet over vloeistoffen zoals water, olie en plasjes van huisdieren heen beweegt of deze opzuigt.

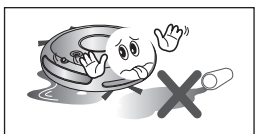

Gebruik het oplaadstation niet voor andere doeleinden.



Veiligheidsinformatie

TIJDENS HET GEBRUIK



De robotstofzuiger mag niet op dikke vloerkleden worden gebruikt.

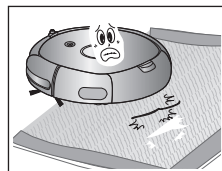

Gebruik de robotstofzuiger niet op een tafel of een andere hoge locatie.



De robotstofzuiger kan tijdens het zuigen tegen meubels zoals stoelpoten, tafelpoten, dun en lang meubilair en dergelijke opbotsen.

- Voor snellere prestaties zet u stoelen boven op de tafel.

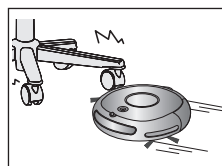

Plaats geen voorwerpen boven op de robotstofzuiger.



Verwijder tijdens het reinigen onmiddellijk eventuele grote stukken papier of plastic zakken uit het apparaat.

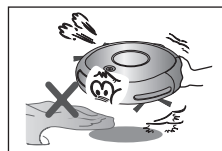

Als u merkt dat de robotstofzuiger ongewone geluiden, geuren of rook produceert, zet u onmiddellijk de aan-uitschakelaar in de uitstand en belt u het klantenservicecentrum.

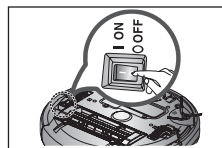

De robotstofzuiger zou bij de voordeur of de drempel van de tuindeur vast kunnen komen te zitten.

- Om veiligheidsredenen stopt de robotstofzuiger met zuigen als deze

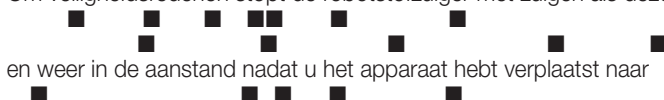

en weer in de aanstand nadat u het apparaat hebt verplaatst naar

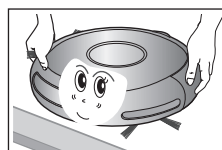

Veiligheidsinformatie

TIJDENS HET GEBRUIK



De robotstofzuiger kan locaties die deze niet kan bereiken zoals hoeken en ruimten tussen banken en muren niet volledig reinigen.

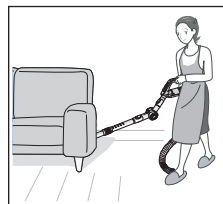

Na een reiniging kunnen er stofvlokken achterblijven als deze zich tijdens het reinigen hebben gevormd en de robotstofzuiger deze niet heeft opgezogen.

- Veeg in dat geval het stof met een ander reinigingshulpmiddel op.

REINIGING EN ONDERHOUD



LET OP

Wanneer u het product reinigt, mag u geen water rechtstreeks op de buitenkant spuiten of deze met vluchtige stoffen zoals benzeen, thinner en alcohol schoonvegen.



LET OP

Oefen geen harde druk uit op de bumper van de robotstofzuiger.

muren en meubilair opbotsen.

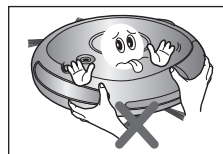

LET OP

Het apparaat mag alleen door een gekwalificeerde onderhoudsmonteur uit elkaar worden gehaald en in elkaar worden gezet.

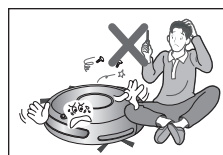

WAARSCHUWING

Verwijder regelmatig eventuele vreemde stoffen die zich op de obstakel- en steiltesensoren ophopen.

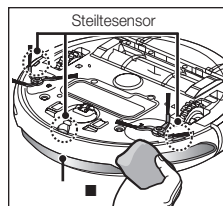

Veiligheidsinformatie

REINIGING EN ONDERHOUD



Gebruik altijd de reinigingsborstel om vreemde stoffen te verwijderen, nadat u de aan-uitschakelaar in de uitstand hebt gezet.

■ ■ ■ ■ ■
ernstig beschadigt.

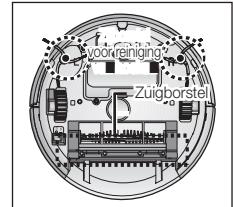

Als het netsnoer is beschadigd, moet u dit door een gekwalificeerde onderhoudsmonteur van het klantenservicecentrum laten vervangen.

■ ■ ■ ■ ■ ■ ■



Zorg dat u uit veiligheidsoogpunt het netsnoer loskoppelt voordat u het oplaadstation reinigt.



Neem contact op met het klantenservicecentrum van Samsung Electronics als u de batterij wilt vervangen.

■ ■ ■ ■ ■ ■ ■
product.

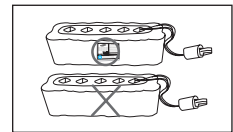

Productkenmerken

HANDIGE VIRTUAL GUARD-FUNCTIE

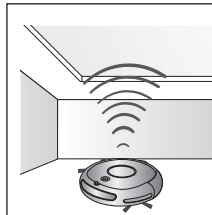
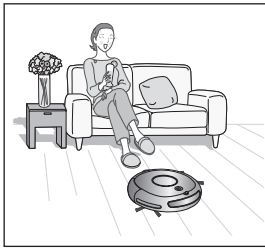

• Wat is plafondvormherkenning (Visionary mapping™)?

Met deze functie wordt met behulp van de vorm van het plafond voor het te reinigen gebied geïdentificeerd en

GRONDIGE REINIGING VAN ELKE HOEK

vloer gereinigd.

DIVERSE REINIGINGSMODI

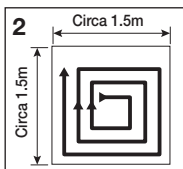
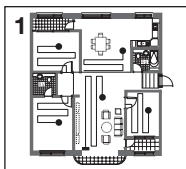

1. Automatische modus

Alle ruimten worden automatisch gereinigd.

2. Lokale modus

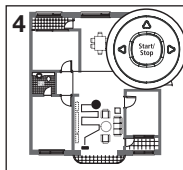
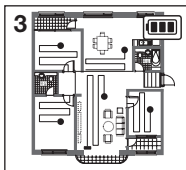

3. Uitgebreide modus

leeg is.

4. Handmatige modus

de robotstofzuiger met een afstandsbediening te verplaatsen.

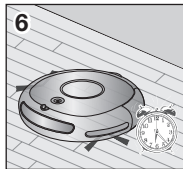
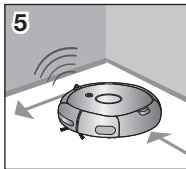

5. Zijborstel modus

snelheid van de robotstofzuiger verminderd om de impact van de botsing te minimaliseren.

6. Geplande reinigingsmodus

robotstofzuiger de vloer.

Productkenmerken

AUTOMATISCH OPLADEN

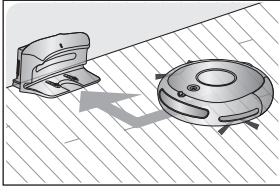

automatisch naar het oplaadstation geleid voor een snelle automatische oplaadsessie.

DRAAIENDE ZIJBORSTEL VOOR REINIGING VAN RANDEN

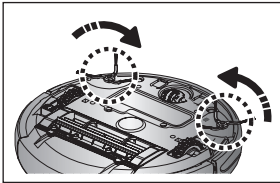

randen weggehaald.

DREMPELS OVERSTEKEN

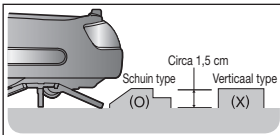

drempels met een hoogte van circa 1,5 cm heen en zo alle vorm van de drempel.

ANTI-BOTSING

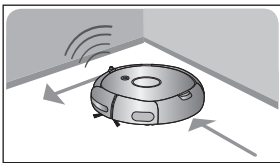

VEILIGHEIDSRICHTING

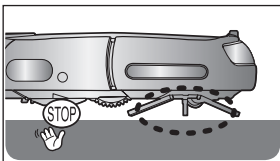

opgetild, wordt dit door een sensor gedetecteerd en

Montage van de stofzuiger

ONDERDELEN

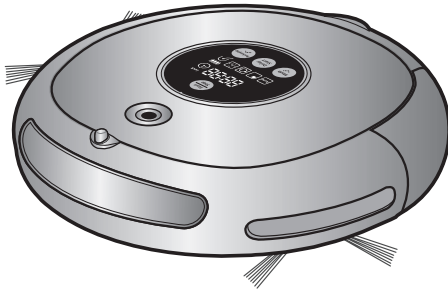

Stofzuiger



Afstandsbediening

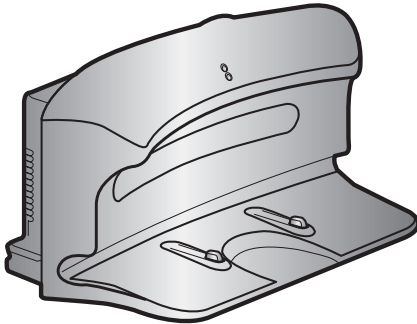

Oplaadstation

Andere onderdelen

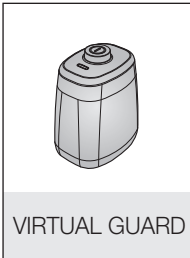
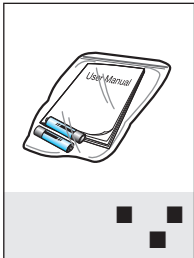

VIRTUAL GUARD



Reinigingsborstel



Houder voor afstandsbediening

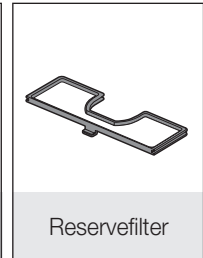

Reservefilter

Montage van de stofzuiger

NAMEN VAN DE ONDERDELEN

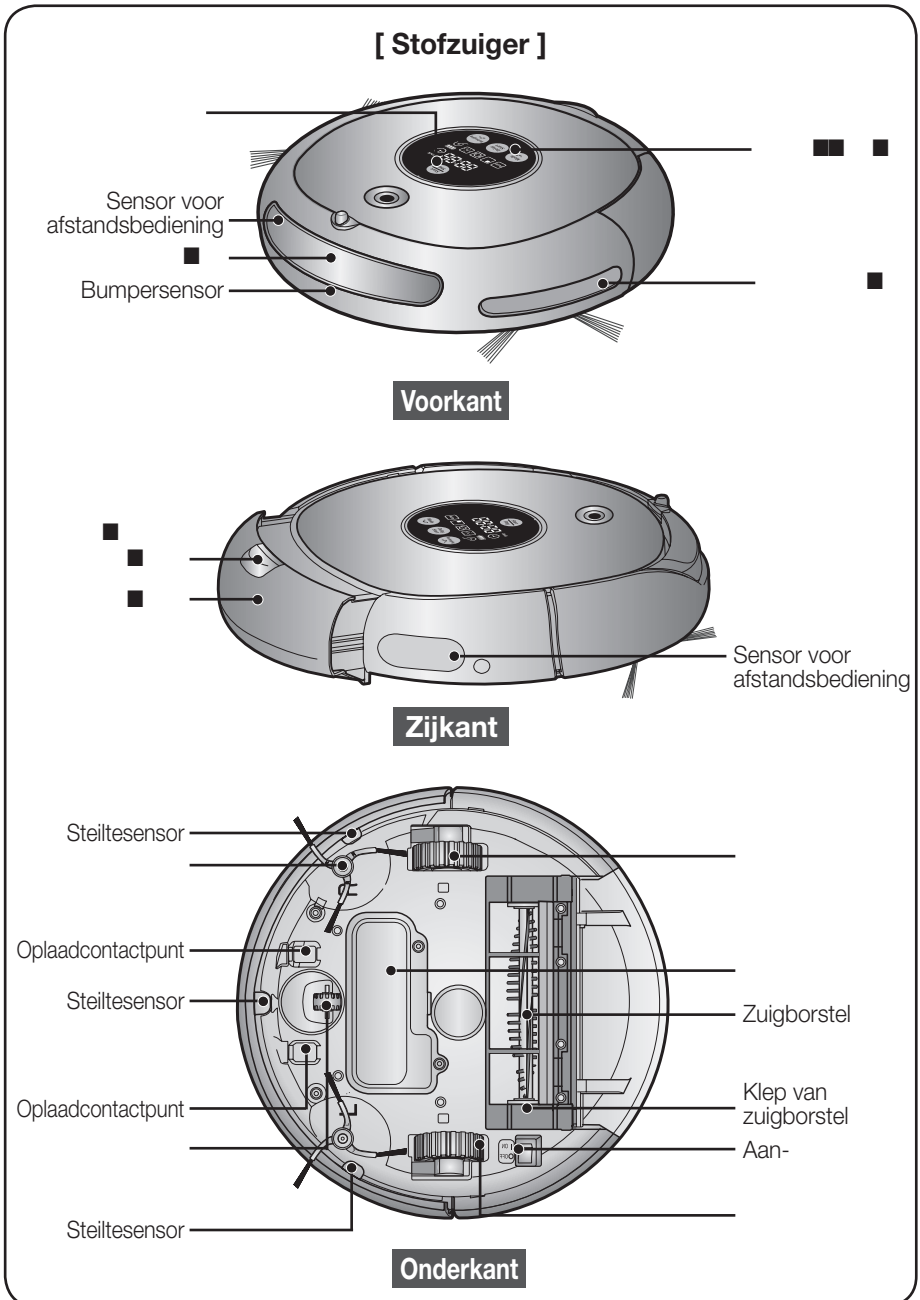

Montage van de stofzuiger

NAMEN VAN DE ONDERDELEN

[Oplader (station)]

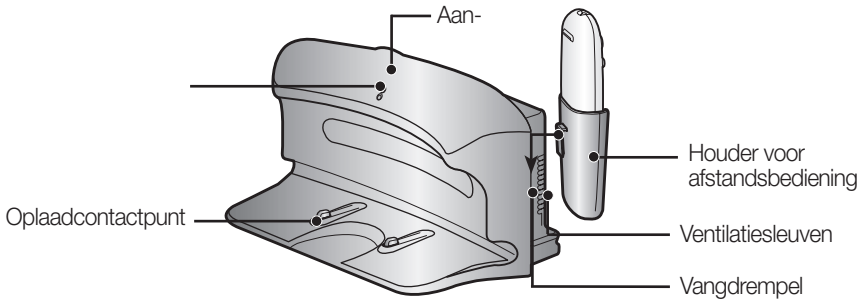

[VIRTUAL GUARD]

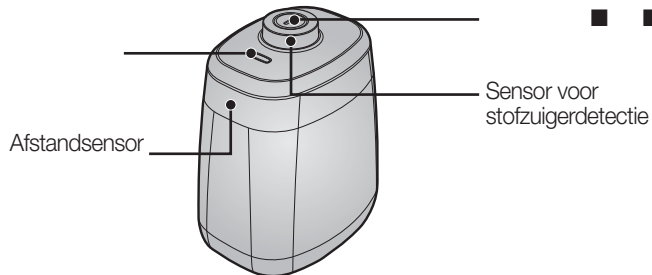

De batterijen plaatsen

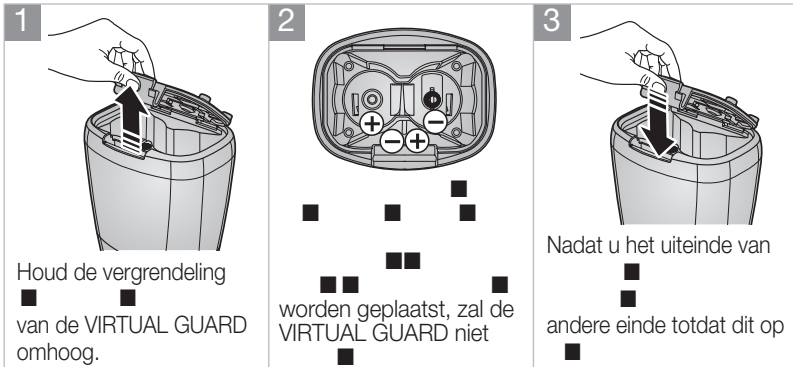

Montage van de stofzuiger

NAMEN VAN DE ONDERDELEN

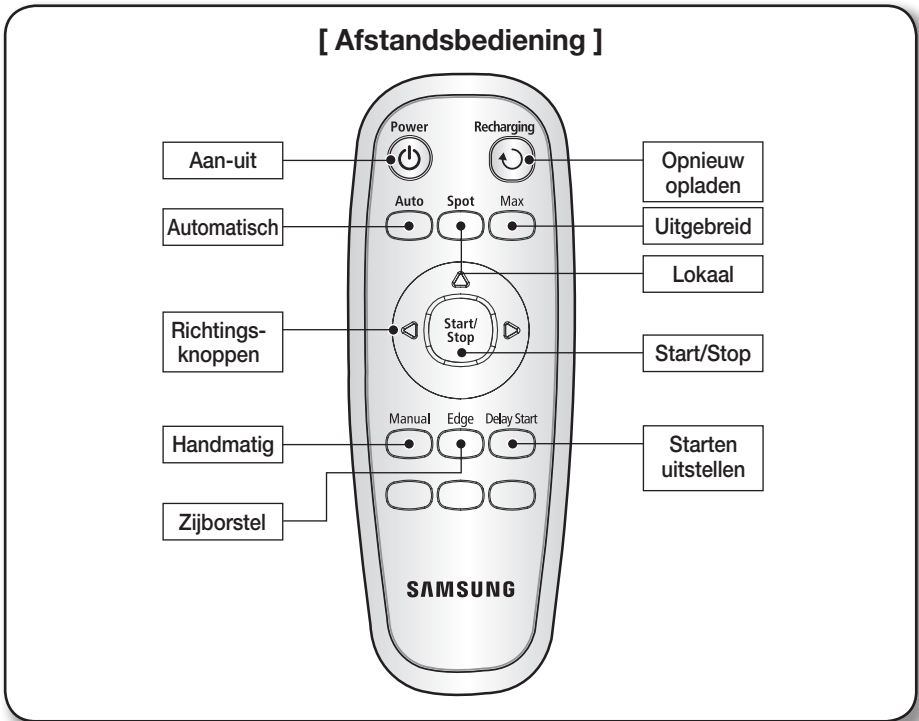

De batterijen in de afstandsbediening plaatsen

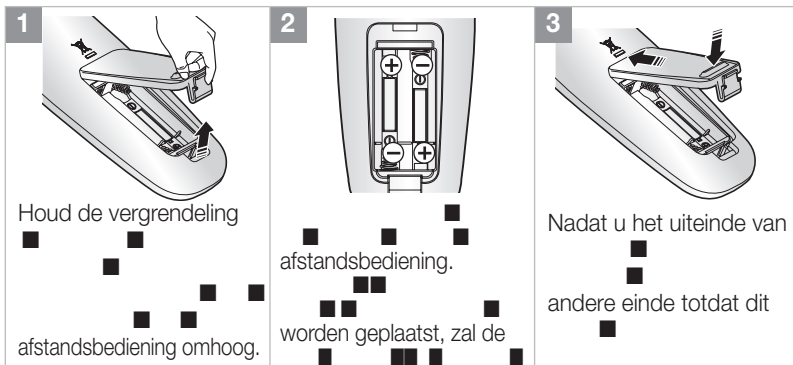

Montage van de stofzuiger

NAMEN VAN DE ONDERDELEN

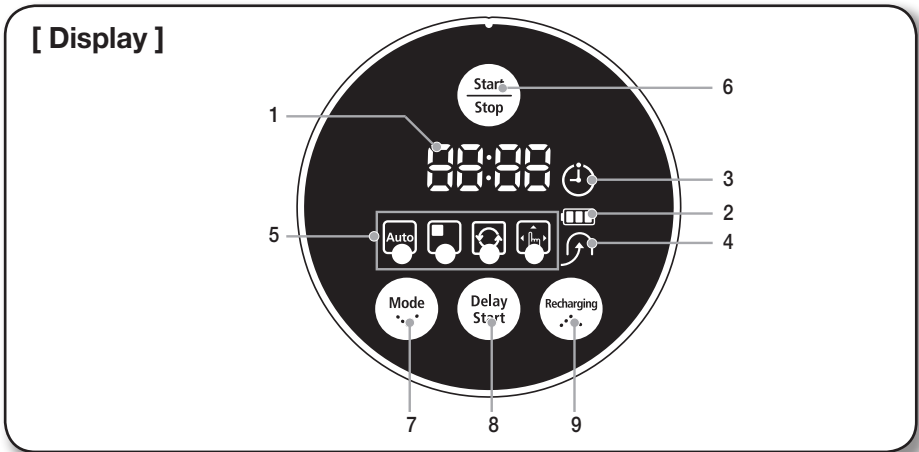

02 MONTAGE VAN DE STOFZUIGER

DISPLAYGEDEELTE

1. Cijferdisplay

2. Batterijniveau-indicator

3. Geplande reiniging

- Als er een reiniging is ingepland, licht het pictogram van Geplande reiniging op.

4. Opnieuw opladen

5. Display voor reinigingsmodi

Automatische modus: dit pictogram licht op wanneer de Automatische reinigingsmodus is geselecteerd.

KNOPPENGEDEELTE

6. Start/Stop

7. Reinigingsmodus

8. Starten uitstellen

9. Opnieuw opladen

De stofzuiger gebruiken

DE ROBOTSTOFZUIGER GEBRUIKSKLAAR MAKEN

VOLGORDE VAN INSTALLATIE

1. De aan-uitschakelaar gebruiken

2. Het oplaadstation plaatsen

oplaadstation worden geïnstalleerd.

3. De batterijen opladen

4. De VIRTUAL GUARD plaatsen

diverse gedeelten een voor een reinigen door de Wachtmodus



DE AAN-UITSCHAKELAAR GEBRUIKEN

instellingen gereset.

1. Draai de stofzuiger om en zet de aan-uitschakelaar in de aanstand.

aanstand hebt gezet.

- Let op dat alle instellingen worden gereset als u de aan-

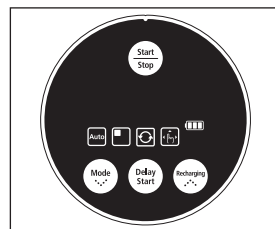
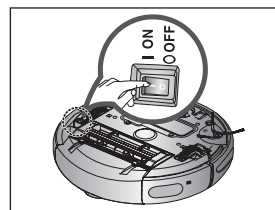

De stofzuiger gebruiken

DE ROBOTSTOFZUIGER GEBRUIKSKLAAR MAKEN

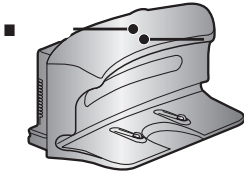

1. Plaats het oplaadstation op een vlakke ondergrond.

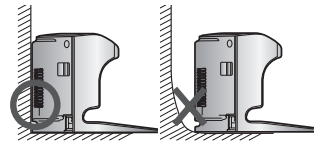

2. Er mogen zich 0,5 m links en rechts en 1 m vóór het oplaadstation geen obstakels bevinden.

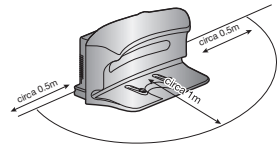

3. Plaats het oplaadstation op een locatie die voor de robotstofzuiger goed bereikbaar is.

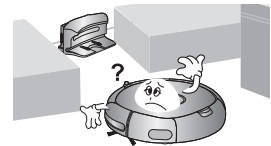

4. Laat het netsnoer langs de muur lopen.

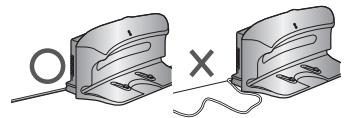

5. Wanneer het een houten vloer betreft, plaatst u het oplaadstation in dezelfde richting als de houtnerf.

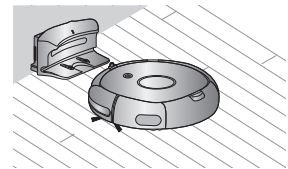

Houd het netsnoer van het oplaadstation altijd op het stopcontact aangesloten.

- Als het netsnoer van het oplaadstation niet op een



automatisch worden opgeladen.

- Als de robotstofzuiger van het oplaadstation wordt

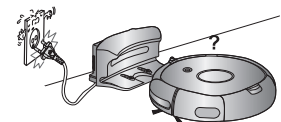

De stofzuiger gebruiken

DE ROBOTSTOFZUIGER GEBRUIKSKLAAR MAKEN

ontladen. De robotstofzuiger moet dan eerst handmatig worden opgeladen.

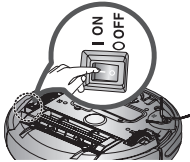

de aanstand.

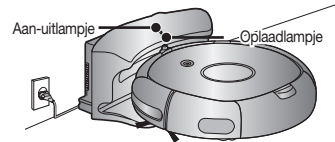

1. Breng de oplaadcontactpunten van de stofzuiger op gelijke hoogte met de oplaadcontactpunten van het oplaadstation en druk de stofzuiger aan totdat u een "oplaadgeluid" uit het oplaadstation hoort.

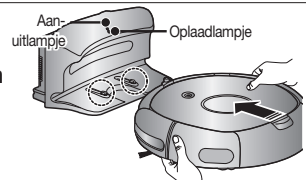

2. Controleer de oplaadstatus van de robotstofzuiger.

- Wanneer het opladen begint, worden achtereenvolgens weergegeven.
- Wanneer het opladen gereed is, worden achtereenvolgens weergegeven.

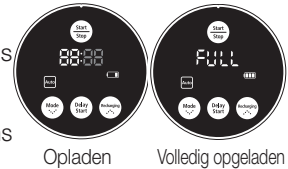

robotstofzuiger de reiniging en zal deze opladen.

bediend. In dit geval moet u de robotstofzuiger direct naar het laden en loopt het product circa 90 minuten.

OPMERKING

- Controleer of er zich geen vreemde stoffen op de oplaadcontactpunten bevinden en veeg

De stofzuiger gebruiken

DE ROBOTSTOFZUIGER GEBRUIKSKLAAR MAKEN

DE BATTERIJ

levensduur garandeert.

De batterijgarantie geldt voor een periode van 6 maanden na de aankoopdatum.

een origineel onderdeel betreft 

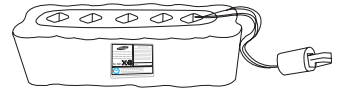

wegwerpen.

worden vervangen.

Voor informatie over de vervanging ervan neemt u contact op met het servicecentrum.

De stofzuiger gebruiken

DE ROBOTSTOFZUIGER GEBRUIKSKLAAR MAKEN

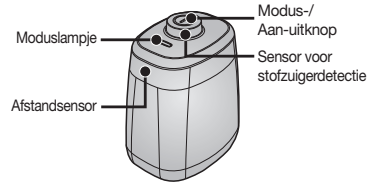

Bediening van de knoppen

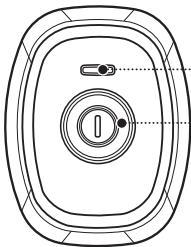

1. Status van het moduslampje



2. De modus instellen



Apparaat uit.

De afstand van de virtuele wand is minimaal 2,5m en bewegingsstatus van de robot.

Een schutting (virtuele muur) vormen

De VIRTUAL GUARD vormt een onzichtbare barrière die enzovoorts.

1. Selecteer met behulp van de Modus-/Aan-uitknop de Schuttingmodus (virtuele muur).

2. Plaats de VIRTUAL GUARD vóór het gebied dat u voor de robotstofzuiger wilt blokkeren.

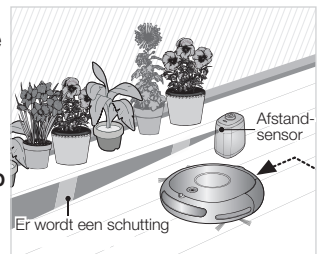

De stofzuiger gebruiken

Wachtmodus (virtuele deur)

De VIRTUAL GUARD vormt een onzichtbare barrière huidige ruimte volledig is gereinigd. Wanneer het reinigen van de ruimte gereed is, opent de VIRTUAL GUARD de onzichtbare deur.

1. Selecteer met behulp van de Modus-/Aan-uitknop de Wachtmodus (virtuele deur).
2. Plaats de VIRTUAL GUARD bij de ingang van de kamer die moet worden gereinigd.

de sensor voor afstandsdetectie een onzichtbare

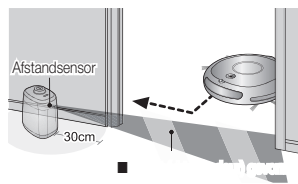
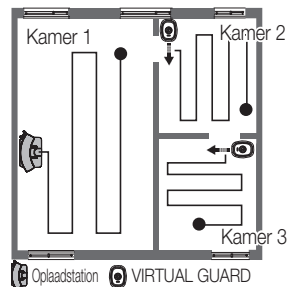

Aangezien er een onzichtbare barrière wordt gevormd om te tegen de VIRTUAL GUARD opbotst, is het aan te raden om de VIRTUAL GUARD binnen 30 cm van de buitenmuren te plaatsen.



De infraroodsensor

met halogeenlicht of in de buitenlucht.

zich voor een ander apparaat met een hogere prioriteit bevindt.

signaal van de VIRTUAL GUARD.

buurt bevindt.

vertonen door interferentie van de infrarode signalen.

[Prioriteit infrarode signalen]



Afstandsbediening > VIRTUAL GUARD > Oplaadstation

De stofzuiger gebruiken

DE ROBOTSTOFZUIGER GEBRUIKEN

U kunt alle robotstofzuigerfuncties starten en stoppen.

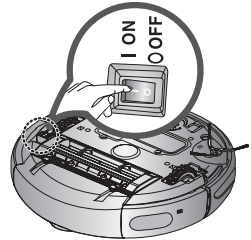
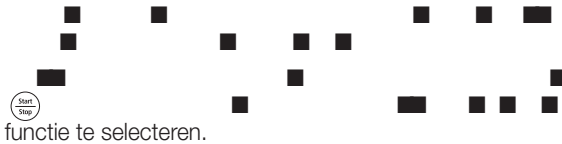

Het apparaat aan- en uitzetten

Het apparaat aanzetten

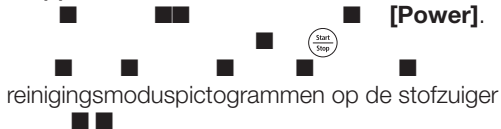

Het apparaat uitzetten

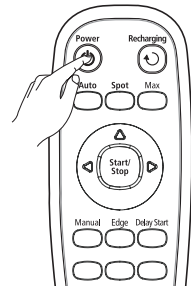
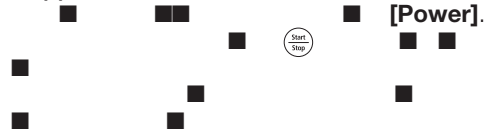

De afstandsbediening

Reiniging starten en stoppen

Starten

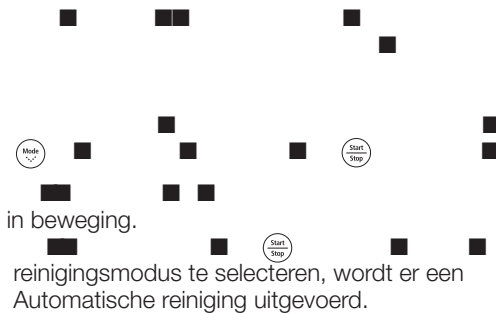

Stoppen

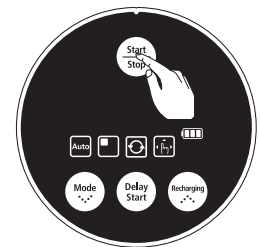

De stofzuiger gebruiken

DE ROBOTSTOFZUIGER GEBRUIKEN

Met behulp van de knop voor opnieuw opladen kunt u de robotstofzuiger naar het oplaadstation laten terugkeren.

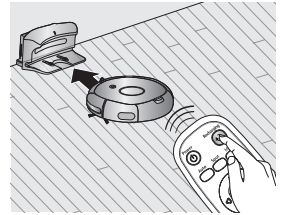

1. Druk op de knop voor opnieuw opladen.



2. Als u de robotstofzuiger wilt laten stoppen terwijl deze naar het oplaadstation terugkeert, drukt u op de knop (Start/Stop).

3. Als u de automatische oplaadfunctie wilt testen, drukt u op de knop voor opnieuw opladen wanneer de robotstofzuiger zich minder dan 1,5 m van het oplaadstation bevindt.

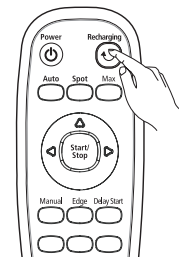

De afstandsbediening

Probleemoplossing wanneer de robotstofzuiger niet naar het oplaadstation terugkeert

Controleer de plaatsing van het oplaadstation

- Als het oplaadstation zich op een locatie bevindt waar
- Als het oplaadstation meer dan 5 m van de

Laad de robotstofzuiger in de volgende gevallen handmatig op.

naar de locatie waar de oplader is geïnstalleerd.

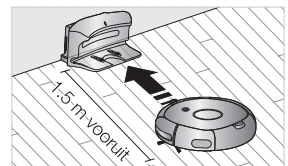
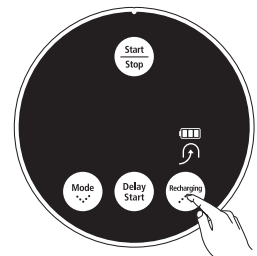

De stofzuiger gebruiken

DE ROBOTSTOFZUIGER GEBRUIKEN

AUTOMATISCHE REINIGING

De robotstofzuiger verplaatst zich automatisch en reinigt het huis eenmaal totdat de reiniging gereed is.

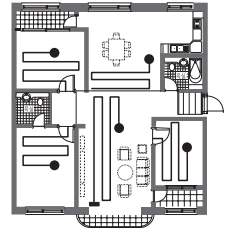
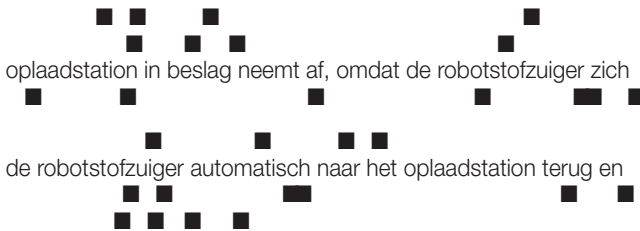

Knop op stofzuiger	Knop op afstandsbediening	Configuratievolgorde
<p>1 keer</p>	<p>Auto</p>	<p>1 De modus instellen.</p>
<p>Start/Stop</p>	<p>Start/Stop</p>	<p>2 De modus annuleren.</p>

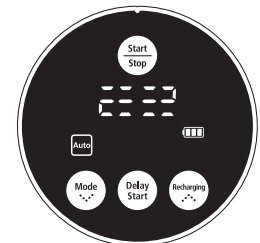

Tijdens de reiniging



De functie Reiniging hervatten

reining gereed is, wordt de functie voor hervatting van de reiniging niet uitgevoerd.

gaat het apparaat ervan uit dat de reiniging gereed is en wordt de reiniging niet meer hervat.

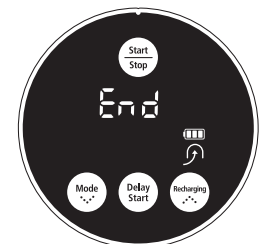

Als de reiniging gereed is



gereed is en zal het apparaat de reiniging weer van voren af aan beginnen.

De stofzuiger gebruiken

DE ROBOTSTOFZUIGER GEBRUIKEN

LOKALE REINIGING

Een klein gebied met veel koekkrumels, stof, enzovoorts kunt u gemakkelijk laten reinigen.

reiniging wilt uitvoeren.

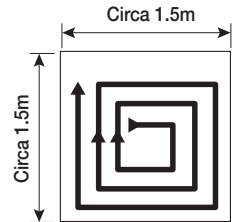

Knop op stofzuiger	Knop op afstandsbediening	Configuratievolgorde
		1 De modus instellen.
		2 De modus instellen.

- Wanneer de reiniging gereed is, wordt er End, Stop weergegeven.

OPMERKING Als de robotstofzuiger zich in het oplaadstation

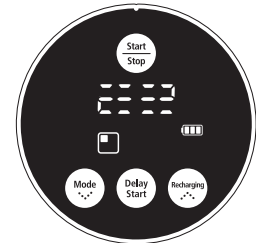

Tijdens de reiniging

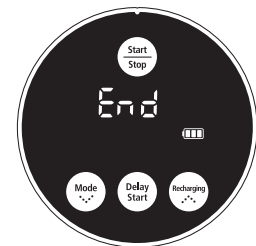

Als de reiniging gereed is

De stofzuiger gebruiken

DE ROBOTSTOFZUIGER GEBRUIKEN

UITGEBREIDE REINIGING

De robotstofzuiger gaat automatisch door met verplaatsen en reinigen totdat de batterij leeg raakt en de batterijniveau-indicator nog slechts op één niveau knippert.

oplaadstation in beslag neemt af, omdat de robotstofzuiger herinneren.

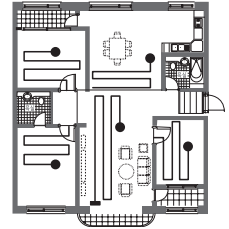

Knop op stofzuiger	Knop op afstandsbediening	Configuratievolgorde
		1 De modus instellen.
		2 De modus annuleren.

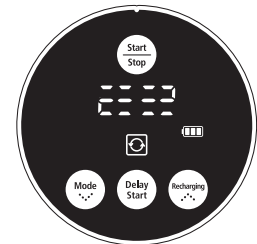

Tijdens de reiniging



De functie Reiniging hervatten

niet hervat.



en zal het apparaat de reiniging weer van voren af aan beginnen.

De stofzuiger gebruiken

DE ROBOTSTOFZUIGER GEBRUIKEN

HANDMATIGE REINIGING

Met behulp van de afstandsbediening kunt u de robotstofzuiger verplaatsen om een specifiek gebied direct te reinigen.

Verplaats de robotstofzuiger naar het gebied waar u een handmatige reiniging wilt uitvoeren.

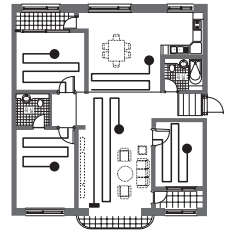

Knop op stofzuiger	Knop op afstandsbediening	Configuratievolgorde
		1 De modus instellen.
		2 De modus annuleren.

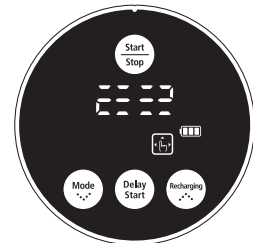

Tijdens de reiniging

OPMERKING

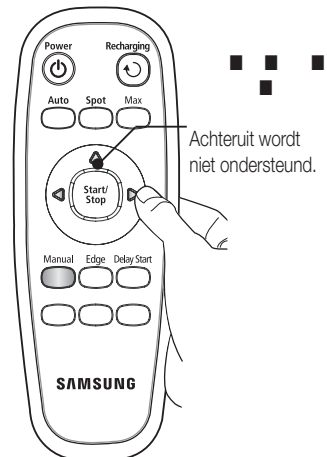

De stofzuiger gebruiken

DE ROBOTSTOFZUIGER GEBRUIKEN

ZIJBORSTEL REINIGEN

Wanneer de obstakelsensor tijdens het stofzuigen een obstakel herkent, wordt de snelheid van de robotstofzuiger vermindert om de impact van de botsing te minimaliseren. De botsensor draagt hier ook toe bij. De stofzuiger komt zo dicht mogelijk bij hoekjes om deze schoon te maken. (Deze robotstofzuiger is een contactstofzuiger die contact maakt met obstakels.)

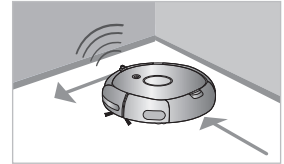

De robotstofzuiger verplaatst zich automatisch en reinigt het huis eenmaal totdat de reiniging gereed is.

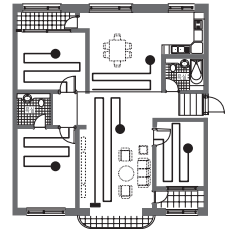

oplaadstation in beslag neemt af, omdat de robotstofzuiger herinneren.

de robotstofzuiger automatisch naar het oplaadstation terug

Knop op stofzuiger	Knop op afstandsbediening	Configuratievolgorde
		1 De modus instellen.
		2 De modus annuleren.



Tijdens de reiniging



De functie Reiniging hervatten

reining gereed is, wordt de functie voor hervatting van de reiniging niet uitgevoerd.

apparaat ervan uit dat de reiniging gereed is en wordt de reiniging niet meer hervat.

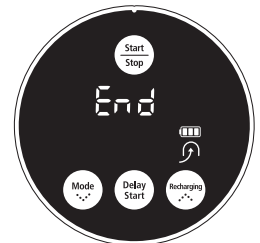

Als de reiniging gereed is



gereed is en zal het apparaat de reiniging weer van voren af aan beginnen.

De stofzuiger gebruiken

DE ROBOTSTOFZUIGER GEBRUIKEN

U kunt instellen dat de robotstofzuiger op een bepaald tijdstip begint met reinigen.
(Uitstel: tot 23 uur)

robotstofzuiger zich in het oplaadstation bevindt.

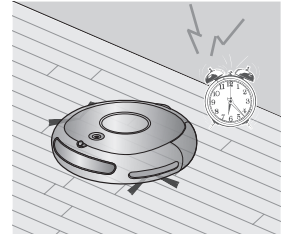

Knop op stofzuiger	Knop op afstandsbediening	Configuratievolgorde	Voorbeeld) Om de reiniging over 5 uur te beginnen
		1 Ga naar de Geplande reinigingsmodus	
		2	
		3 Bevestig de instelling.	
		4 Annuleer de instelling.	

OPMERKING

Wanneer u na voltooiing van de instelling de robotstofzuiger handmatig uit het

Hulpmiddelen en filter onderhouden

DE ROBOTSTOFZUIGER REINIGEN

HOUD DE METHODEN VOOR REINIGING EN ONDERHOUD IN GEDACHTEN

contact opnemen met de onderhoudstechnicus, om te

versnellen.

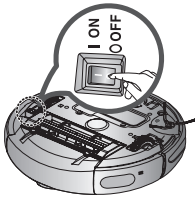

uitstand voordat u de robotstofzuiger gaat reinigen.

De robotstofzuiger zou anders



HET SENSORVENSTER EN DE CAMERA REINIGEN

U moet de aan-uitschakelaar aan de onderkant van het apparaat in de uitstand zetten voordat u de robotstofzuiger gaat reinigen.

Spuit nooit water, thinner, benzeen, enzovoorts

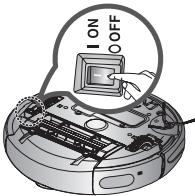

Veeg het venster van de sensor en de

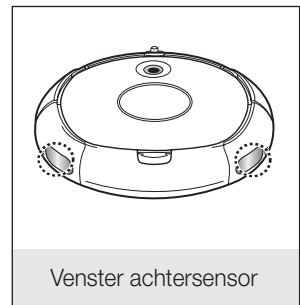
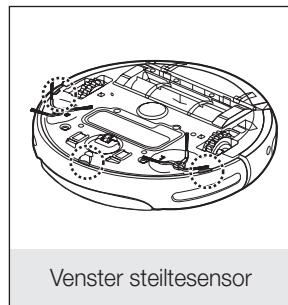
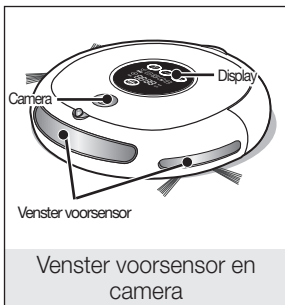
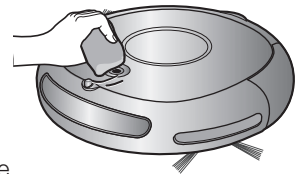

Hulpmiddelen en filter onderhouden

DE ROBOTSTOFZUIGER REINIGEN

Leeg de stofopvangbak eerst voordat u deze gaat reinigen.

morst.

3. Als het geluid plotseling toeneemt.

1. Druk op de uitwerpknop voor de stofopvangbak (PUSH) en trek de stofopvangbak naar buiten.

2. Verwijder de klep van de stofopvangbak door deze op de aangegeven wijze in de richting van de pijl te trekken.

3. Verwijder het filter uit de stofopvangbak door deze op de aangegeven wijze in de richting van de pijl te trekken.

4. Veeg het stof van het filter en uit de stofopvangbak.

5. Plaats het filter in de stofopvangbak.

- Zorg dat het raster van het filter naar beneden is gericht.

6. Sluit de klep van de stofopvangbak en plaats de bak in de stofzuiger.

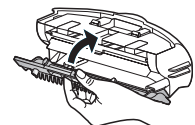
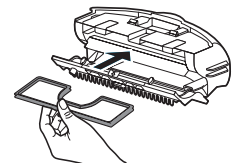
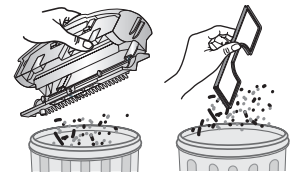
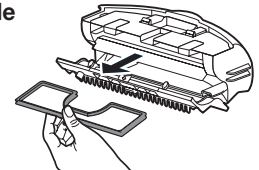
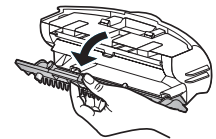
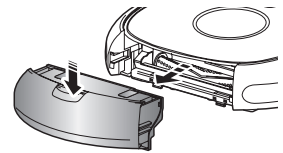

Hulpmiddelen en filter onderhouden

DE ROBOTSTOFZUIGER REINIGEN

DE ZUIGBORSTEL REINIGEN

U moet de aan-uitschakelaar aan de onderkant van het apparaat in de uitstand zetten voordat u de robotstofzuiger gaat reinigen.



moet u deze vóór het reinigen van de zuigborstel

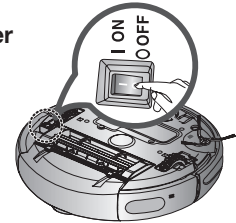

- 1. Druk op de uitwerpknop voor de stofopvangbak (PUSH) om deze te verwijderen.**

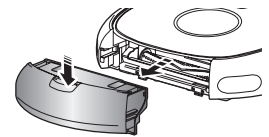

- 2. Nadat u gecontroleerd hebt op vreemde stoffen drukt u op de haak waarmee de borstel vastzit om deze los te maken.**

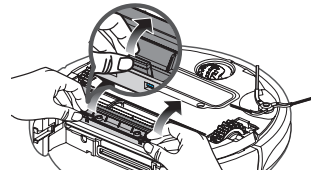

- 3. Til de zuigborstel uit de stofzuiger.**

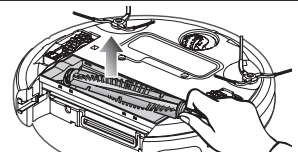

- 4. Verwijder met een borstel of stofzuiger eventuele vreemde zaken zoals lange haren of draden die rond de borstel zijn gewikkeld.**



- 5. Wanneer de reiniging gereed is, zet u de borstel eerst vast aan de kant van de aan-uitschakelaar en vervolgens ook aan de andere kant.**

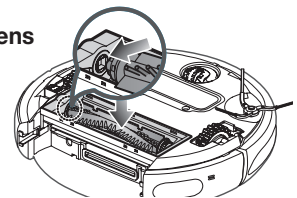

Hulpmiddelen en filter onderhouden

DE ROBOTSTOFZUIGER REINIGEN

6. Nadat u de 3 uiteinden van de klep in de openingen hebt gestoken, duwt u op het andere einde totdat dit op zijn plaats klikt.

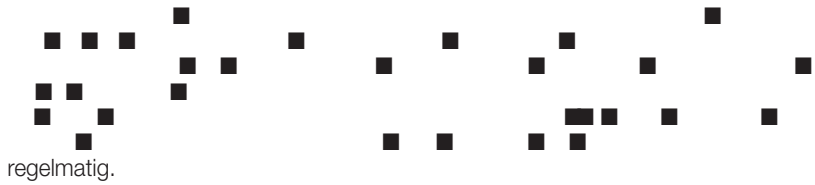
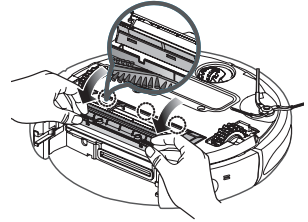

Hulpmiddelen en filter onderhouden

DE ROBOTSTOFZUIGER REINIGEN

DE DRAAIENDE ZIJBORSTEL VOOR REINIGING VAN RANDEN REINIGEN

U moet de aan-uitschakelaar aan de onderkant van het apparaat in de uitstand zetten voordat u de robotstofzuiger gaat reinigen.

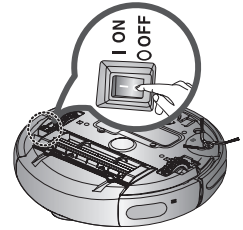

1. Controleer of de draaiende zijborstel niet verbogen is en of er geen vreemde zaken in de borstel zijn vastgeraakt.

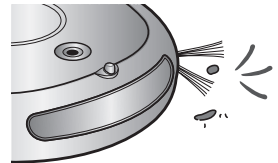

2. Doe rubberhandschoenen aan en houd een doek met heet water circa 10 seconden om de draaiende zijborstel gevouwen. Veeg de borstel vervolgens aan de doek af.

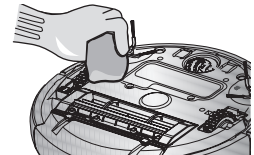

3. Draai de draaiende zijborstel rond en herhaal de procedure uit stap 2.

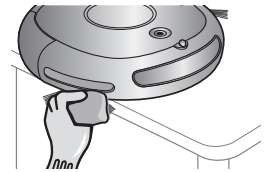

4. Als er haar of draden tussen de stofzuiger en de draaiende zijborstel vast is komen te zitten, draait u met een schroevendraaier (+) de schroef los om de borstel te verwijderen. Bij het terugplaatsen van de borstel moet u erop letten dat de "L"-markering op de borstel en op de stofzuiger op dezelfde plaats komen. (De letter "R" is aan de rechterkant van de draaiende zijborstel aangebracht.)

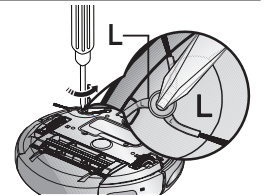

beschadigen.

Hulpmiddelen en filter onderhouden

DE ROBOTSTOFZUIGER REINIGEN

HET RIJWIEL REINIGEN

U moet de aan-uitschakelaar aan de onderkant van het apparaat in de uitstand zetten voordat u de robotstofzuiger gaat reinigen.

Als de robotstofzuiger plotseling gaat zigzaggen, zitten er

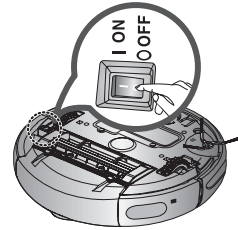

1. Wanneer u het rijwiel gaat reinigen, legt u een zachte doek op de vloer en legt u de stofzuiger daar voorzichtig ondersteboven op.

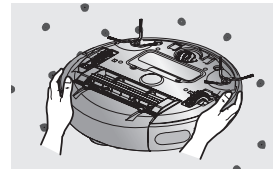

2. Controleer of er vreemde stoffen zijn vastgehecht en verwijder deze zo nodig met een staafje of een tang of pincet zonder scherpe uiteinden.

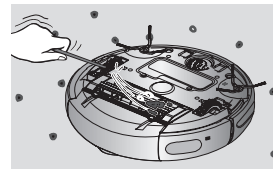

Problemen oplossen

CONTROLELIJST VÓÓR BELLEN MET DE KLANTENSERVICE

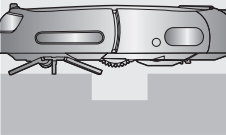
SYMPTOOM	CONTROLLEREN	MAATREGELEN
<p>De robotstofzuiger werkt voorafgaand aan het reinigen helemaal niet.</p>	<ul style="list-style-type: none"> aanstand? indicator op slechts één niveau weergegeven? afstandsbediening leeg is. 	<ul style="list-style-type: none"> aanstand. Til de robotstofzuiger op en plaats deze handmatig in het oplaadstation om het apparaat op te laden.
<p>De robotstofzuiger is tijdens de reiniging gestopt.</p> 	<ul style="list-style-type: none"> indicator op slechts één niveau weergegeven? Is de robotstofzuiger achter? Is de robotstofzuiger op de vloer? Is de robotstofzuiger op de 	<ul style="list-style-type: none"> Til de robotstofzuiger op en plaats deze handmatig in het oplaadstation om het apparaat op te laden. de uitstand en verplaats de robotstofzuiger naar een andere de uitstand en verplaats de robotstofzuiger naar
<p>Tijdens het reinigen is er weinig zuigkracht.</p>	<ul style="list-style-type: none"> vol is. Controleer of de zuigingang verstopt is. Controleer of het filter verstopt is. 	<ul style="list-style-type: none"> Stop de robotstofzuiger en leeg die de zuigingang verstoppem.

Problemen oplossen

CONTROLELIJST VÓÓR BELLEN MET DE KLANTENSERVICE

SYMPTOOM	CONTROLLEREN	MAATREGELEN
De robotstofzuiger kan het oplaadstation niet vinden.	<ul style="list-style-type: none"> oplaadstation goed in het stopcontact zit. Als op 1 m of minder van Als er zich vreemde stoffen op de oplaadcontactpunten bevinden, moet de contactpunten met een het oplaadstation geplaatst? 	<ul style="list-style-type: none"> Verplaats de VIRTUAL GUARD opladen.
De robotstofzuiger overschrijdt de begrenzing van de VIRTUAL GUARD.	<ul style="list-style-type: none"> VIRTUAL GUARD op? Is de VIRTUAL GUARD op de ingesteld? 	<ul style="list-style-type: none"> Stel de VIRTUAL GUARD op de in. Controleer of de VIRTUAL deze op de gewenste modus in.
De batterijen van de VIRTUAL GUARD gaan veel te kort mee.		

Problemen oplossen

PROBLEEMOPLOSSING VOOR FOUTCODES

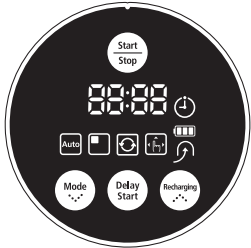

FOUTCODE	OORZAAK	OPLOSSING
C 00	• het verplaatsen vast	•
C 01	•	• stoffen van de zuigborstel.
C 02	•	•
C 03	•	•
C 05	• Controleren van de bumpersensor.	• buiten.
C 06	•	•
C 07	• venster van de steiltesensor.	•
C 08	• geplaatst.	•
C 09	• papier, speelgoed,	•

■ ■ ■ ■ ■ ■ ■

Productspecificatie

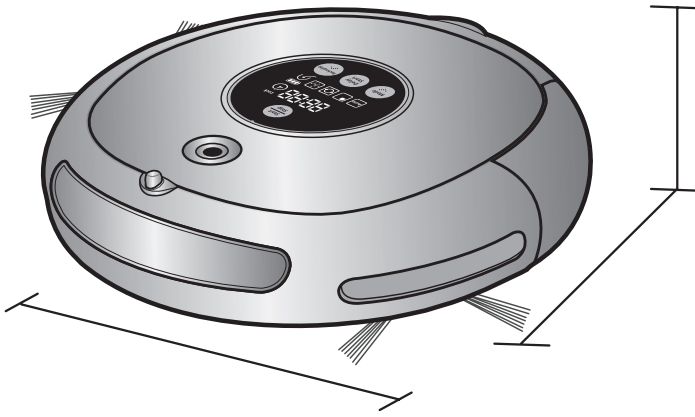

Stofzuiger

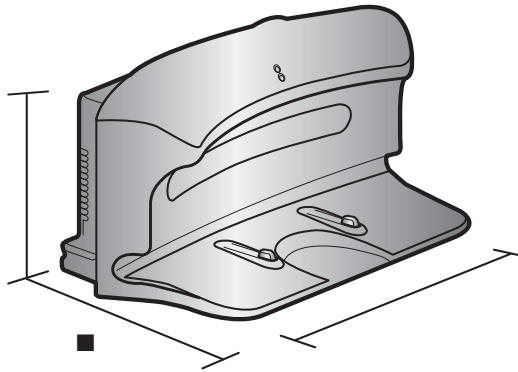

Opladstation

Productspecificatie

CLASSIFICERING	ITEM	DETAIL
Mechanische specificaties	Diameter	355mm
	Hoogte	93mm
	Gewicht	
Elektrische specificaties	Voltage	AC 220-240V~, 50-60Hz
	Oplaadvermogen	50 W
		40 W
		14.4V / 2,000 mA
Reinigingspecificaties	■	Circa 0.6 ℓ
	■	Automatisch/handmatig opladen
	Reinigingsmodus	Uitgebreide, Handmatige en, Geplande reiniging
	Oplaadduur	Circa 120 minuten
	■ ■ ■	Circa 90 minuten
Reinigingsmethode		■ ■■■
Type knop op stofzuiger		■



aantekeningen





SR8845
SR8846

Aspiradora robot Manual del usuario

Antes de poner en marcha la unidad, lea atentamente las instrucciones.
Sólo para uso en interiores.

Español

imagine the possibilities

Gracias por adquirir un producto Samsung.



registre su producto en
www.samsung.com/register

SAMSUNG

Información de seguridad

INSTRUCCIONES DE SEGURIDAD IMPORTANTES

siguientes:

LEA TODAS LAS INSTRUCCIONES ANTES DE UTILIZAR LA ASPIRADORA ROBOT.

Cuando no utilice la aspiradora desenchúfela de la toma así como antes de realizar cualquier mantenimiento.

ADVERTENCIA: para reducir el riesgo de incendio, descarga eléctrica o lesiones:

GENERAL

cliente.

responsable que garantice un uso seguro del aparato.

CARGADOR DE LA BATERÍA

cable alargador.

con la tapa ni mueva el cable alrededor de bordes o esquinas cortantes. Mantenga el cable apartado de las superficies calientes.

inadecuada.

enchufe no del cable.

explotar.

servicio cualificado.

Información de seguridad

ASPIRADORA ROBOT

la unidad se pueden poner en marcha accidentalmente.

otra cosa que pueda reducir el caudal de aire.

fósforos o cenizas calientes.

en zonas donde éstos puedan estar presentes.

otros vapores explosivos o tóxicos.

o de temperatura.

al menos 10 minutos. Solicite atención médica.

Índice

INFORMACIÓN DE SEGURIDAD	06	Acerca de la alimentación eléctrica
	07	Antes de utilizar
	10	Durante la utilización
		■ ■ ■
CARACTERÍSTICAS DEL PRODUCTO	13	Características del producto
MONTAJE DE LA ASPIRADORA	15	Componentes
	16	Nombre de cada componente
FUNCIONAMIENTO DE LA ASPIRADORA	20	Instalación de la aspiradora robot
	20	Orden de instalación
		■ ■
	21	Instalación del cargador
	22	Carga
	23	Acerca de la batería
		■
	26	Uso de la aspiradora robot
	26	Inicio/parada de la limpieza
	27	Recarga
	29	Limpieza concentrada
	31	Limpieza manual
	32	Limpieza lateral
	33	Limpieza programada
MANTENIMIENTO DE LAS HERRAMIENTAS Y DEL FILTRO	34	Limpieza de la aspiradora robot
	34	
		■ ■ ■ ■
		■ ■ ■ ■
		■ ■
	36	Limpieza del cepillo motorizado
	38	Limpieza del cepillo giratorio lateral para la limpieza de bordes
	39	Limpieza de la rueda motriz
SOLUCIÓN DE PROBLEMAS	40	Lista de comprobación antes de llamar al centro de atención al cliente
	42	Solución de problemas según los códigos de error
ESPECIFICACIONES DEL PRODUCTO	43	Especificaciones del producto

Información de seguridad

ACERCA DE LA ALIMENTACIÓN ELÉCTRICA



No doble excesivamente el cable de alimentación ni coloque sobre él objetos pesados que puedan romperlo.

- Se puede producir una descarga eléctrica o un incendio.

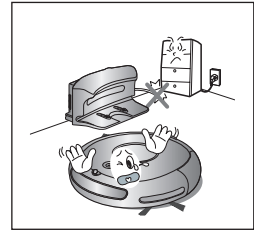

Elimine cualquier resto de polvo o de agua del enchufe.

- De no hacerlo se podría producir un mal funcionamiento o una descarga eléctrica.

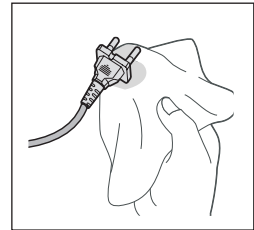

No saque el enchufe tirando del cable de alimentación ni lo toque con las manos mojadas.

- Se puede producir una descarga eléctrica o un incendio.

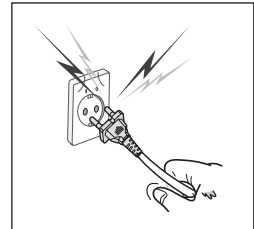

No utilice enchufes múltiples en una sola toma. (No deje el cable expuesto sobre el suelo.)

- Se puede producir una descarga eléctrica o un incendio.

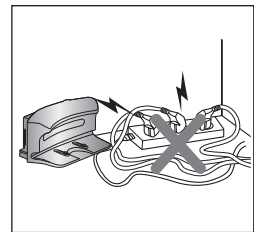

No utilice enchufes o cables dañados, ni tomas de pared sueltas.

- Se puede producir una descarga eléctrica o un incendio.

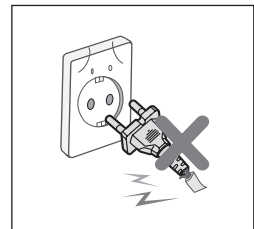

Información de seguridad

ANTES DE UTILIZAR



Antes de activar la aspiradora robot, compruebe que el contenedor del polvo esté montado.

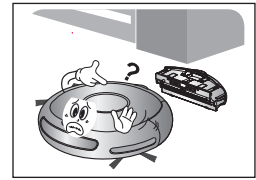

No utilice nunca la aspiradora en lugares donde haya materiales combustibles como:

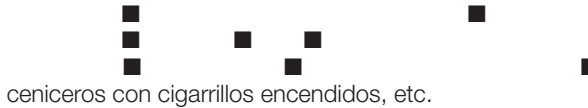

ceniceros con cigarrillos encendidos, etc.

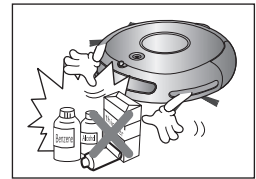

La aspiradora robot sólo es para uso doméstico. No la utilice en los siguientes lugares.

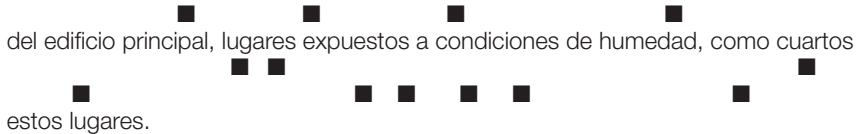

del edificio principal, lugares expuestos a condiciones de humedad, como cuartos
estos lugares.



Abra todas las puertas cuando limpie las habitaciones.



cualquier otra habitación desde donde la aspiradora pueda caer a un piso inferior.



Para limpiar alfombras con grandes borlas, pliegue éstas debajo de la alfombra.

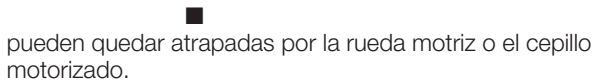

pueden quedar atrapadas por la rueda motriz o el cepillo motorizado.

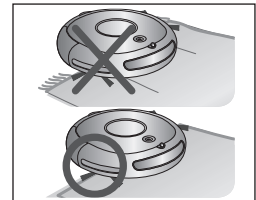

Si el sensor de desnivel está sucio, la aspiradora robot puede caer por escaleras, barandillas, etc.

Podría causar lesiones personales o dañarse el producto.

Para prevenir este riesgo, instale la VIRTUAL GUARD (configuración del modo Valla) delante de las zonas peligrosas. Y limpie la ventana del sensor para que la cámara no acepte órdenes erróneas.

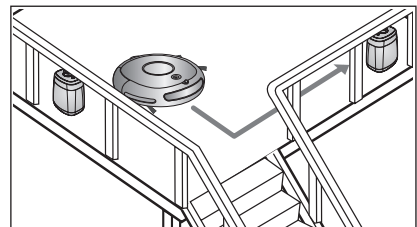

Información de seguridad

ANTES DE UTILIZAR



Retire previamente los objetos pequeños o frágiles de la zona que vaya a limpiar.

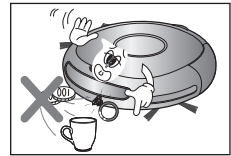

Antes de aspirar retire los objetos diseminados por el suelo.

de distancia.

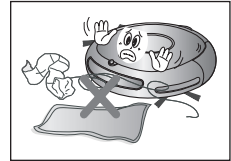
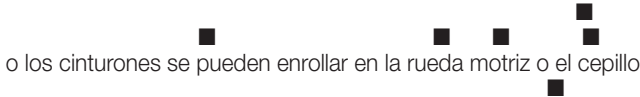

Haga saber a los miembros de la familia (u otros residentes) que deben tener cuidado al efectuar la limpieza o cuando utilicen el modo de limpieza programada.

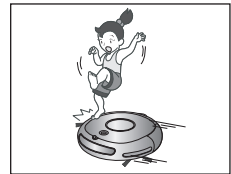

Procure que los niños no pisen la aspiradora ni se sienten sobre ella.

seriamente.



Si hay niños o mascotas solos, desactive el conmutador de encendido de la aspiradora robot.

- La aspiradora robot puede atraer su atención.
- Si la rueda motriz o el cepillo motorizado atrapa los dedos, los pies, la ropa o el pelo se pueden producir lesiones.



dicha zona.

- Cuando se desactiva el conmutador de encendido, se corta el suministro

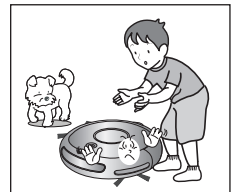

Cuando instale la estación de carga, no deje el cable de alimentación expuesto en el suelo.



alrededor de ella.

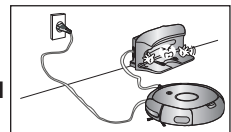

Mantenga el cable de alimentación del cargador constantemente enchufado en la toma de corriente.

- La aspiradora robot tiene una función de autorrecarga, pero, si el

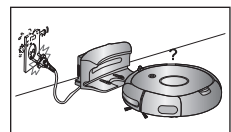

Información de seguridad

ANTES DE UTILIZAR



Instale el cargador en un lugar fácilmente accesible para la aspiradora robot.

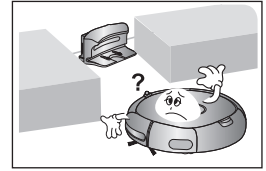

Los objetos colocados delante del cargador impedirán que la aspiradora robot se recargue automáticamente.

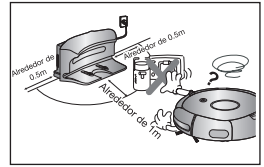

No debe haber obstáculos a menos de 0,5 m a izquierda y derecha ni a 1 m frontalmente.

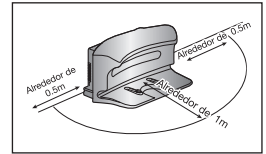

No cortocircuite las clavijas de carga con objetos metálicos, como varillas, destornilladores, etc.

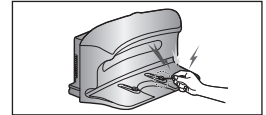

Asegúrese de que no haya ningún resto de líquidos en la estación de carga.

- De no hacerlo se podría producir un incendio o una descarga eléctrica.



Asegúrese de que la aspiradora robot no aspire ni se desplace sobre líquidos como agua, aceite o suciedades de las mascotas.

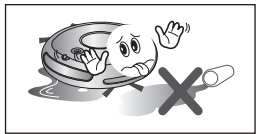

No utilice el cargador con otros propósitos.



Información de seguridad

DURANTE LA UTILIZACIÓN



No se puede utilizar esta aspiradora robot en alfombras gruesas.

- La aspiradora robot puede presentar problemas de funcionamiento.

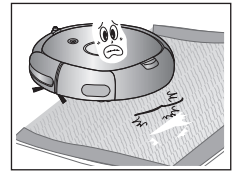

No utilice la aspiradora robot sobre una mesa o lugares elevados.



Durante el funcionamiento la aspiradora robot puede chocar con muebles, como las patas de las sillas y de las mesas, los muebles de poco cuerpo y largos, etc.

sobre una mesa.

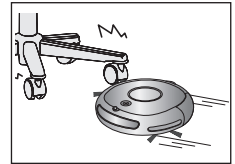

No coloque ningún objeto encima de la aspiradora robot.

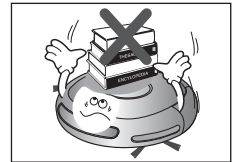

Durante la limpieza quite inmediatamente los papeles grandes o bolsas de plástico que pueda haber en la aspiradora.

- Si utiliza la aspiradora largo tiempo con un puerto de entrada



Si se oye un sonido no habitual, se notan olores o se ve humo que procede de la aspiradora robot, desconecte inmediatamente el conmutador de encendido y llame al centro de atención al cliente.

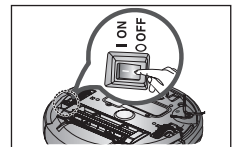

La aspiradora robot no puede continuar funcionando si queda atrapada en la entrada o en el umbral de la terraza.

seguridad si durante 5 minutos no se puede mover.

lugar donde puede continuar funcionando.

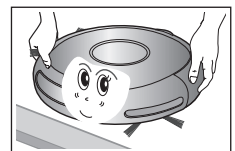

Información de seguridad

DURANTE LA UTILIZACIÓN



NOTA

La aspiradora robot no puede limpiar completamente los lugares a los que no puede acceder, como los rincones y los espacios entre los sofás y las paredes.

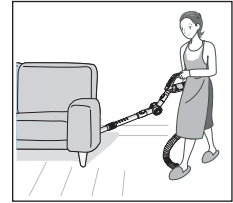

NOTA

Después de la limpieza pueden quedar acumulaciones de polvo formadas durante la limpieza que la aspiradora no pueda aspirar.

- En tales casos, estas acumulaciones de polvo se han de eliminar con otro útil de limpieza.

LIMPIEZA Y MANTENIMIENTO



PRECAUCIÓN

Para limpiar el producto, no rocíe el exterior directamente con agua ni utilice materiales volátiles como benceno, disolventes o alcohol.



PRECAUCIÓN

No presione con fuerza el paragolpes de la aspiradora robot.



con las paredes o los muebles.

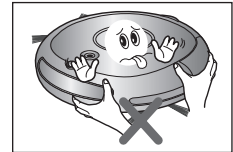

PRECAUCIÓN

Nadie que no sea un técnico de servicio cualificado debe montar o desmontar la unidad.

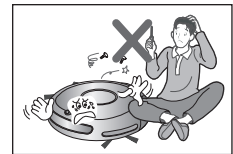

ADVERTENCIA

Elimine regularmente cualquier sustancia extraña que se acumule en los sensores de obstáculos o de desnivel.

- La suciedad acumulada en los sensores puede hacer que éstos no funcionen correctamente.

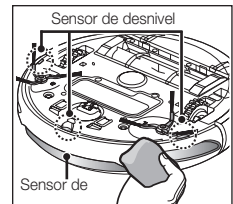

Información de seguridad

LIMPIEZA Y MANTENIMIENTO



Para eliminar las sustancias extrañas utilice siempre el cepillo de limpieza después de desactivar el conmutador de encendido.

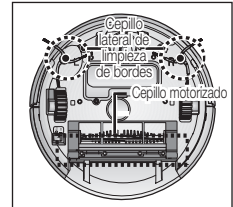

Si el cable de alimentación está dañado debe sustituirlo un técnico cualificado del servicio de atención al cliente.

- De no hacerlo se podría producir un incendio o una descarga eléctrica.



Antes de limpiar el cargador, asegúrese de desconectar el cable de alimentación por razones de seguridad.

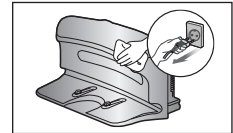

Póngase en contacto con el centro de atención al cliente de Samsung Electronics para sustituir la batería.

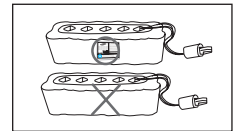

Características del producto

ÚTIL FUNCIÓN DE VIRTUAL GUARD

Se puede confinar la aspiradora robot en una zona determinada mediante el modo Valla

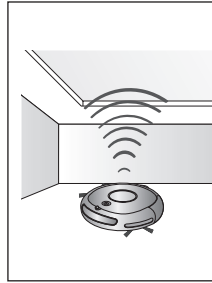

• ¿Qué es el reconocimiento de la forma del techo (Visionary mapping™)?

Esta función reconoce la forma del en la parte superior del aparato para limpiar ésta.

LIMPIEZA ESPECIAL DE CADA RINCÓN

establecido por la función de reconocimiento del techo, puede limpiar cada rincón de la habitación.

VARIOS MODOS DE LIMPIEZA

Se proporcionan varios modos de limpieza para satisfacer cada necesidad.

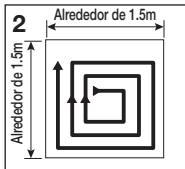
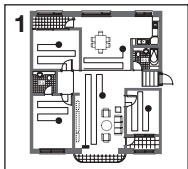

1. Modo automático

2. Modo concentrado

Limpia intensivamente una zona determinada. Se puede utilizar para eliminar restos de pan o galletas.

3. Modo máximo

Funciona hasta que la batería casi se ha agotado.

4. Modo manual

Se puede limpiar el suelo manualmente desplazando la aspiradora robot con el mando a distancia.

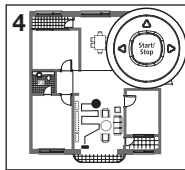
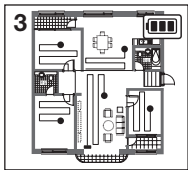

5. Modo lateral

robot reduce la velocidad para minimizar el

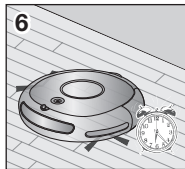
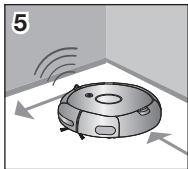

6. Modo de limpieza programada

La aspiradora se pone en funcionamiento a la hora especificada.



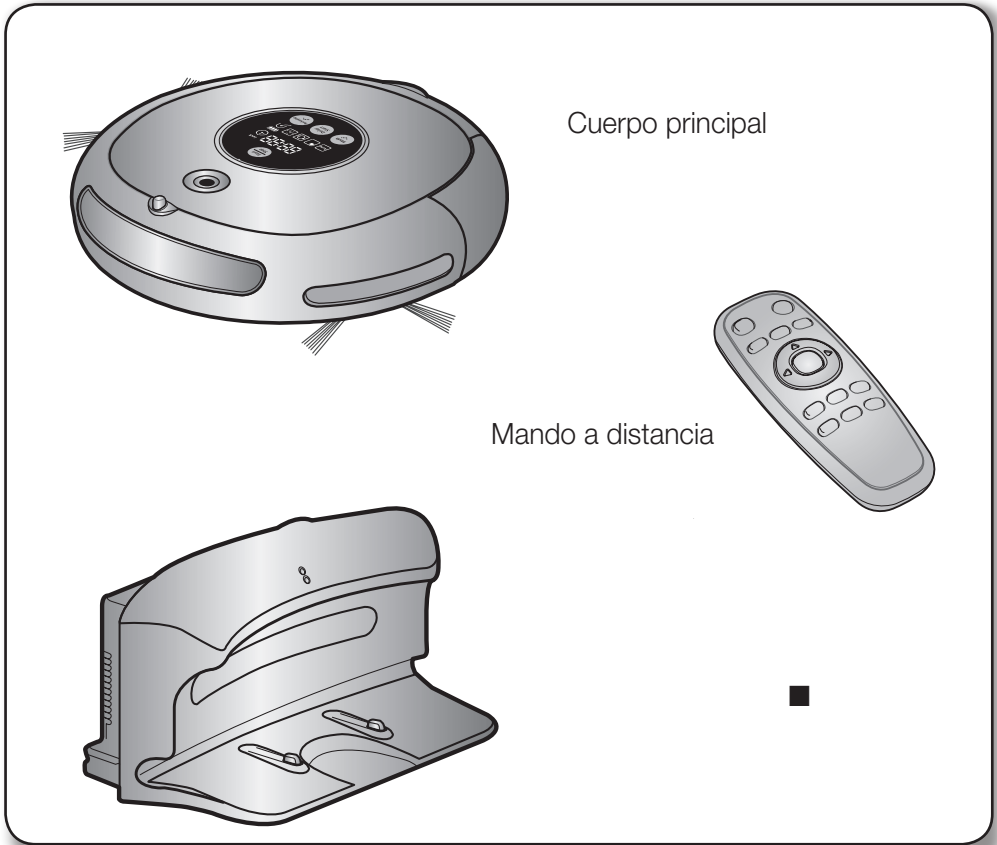

Montaje de la aspiradora

COMPONENTES



02 MONTAJE DE LA ASPIRADORA

Otros componentes

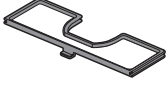
 <p>Manual del usuario/2 pilas</p>	 <p>VIRTUAL GUARD</p>	 <p>Cepillo de limpieza</p>	 <p>Soporte del mando a distancia</p>	 <p>Filtro de repuesto</p>
---	--	--	--	--



Montaje de la aspiradora

NOMBRE DE CADA COMPONENTE

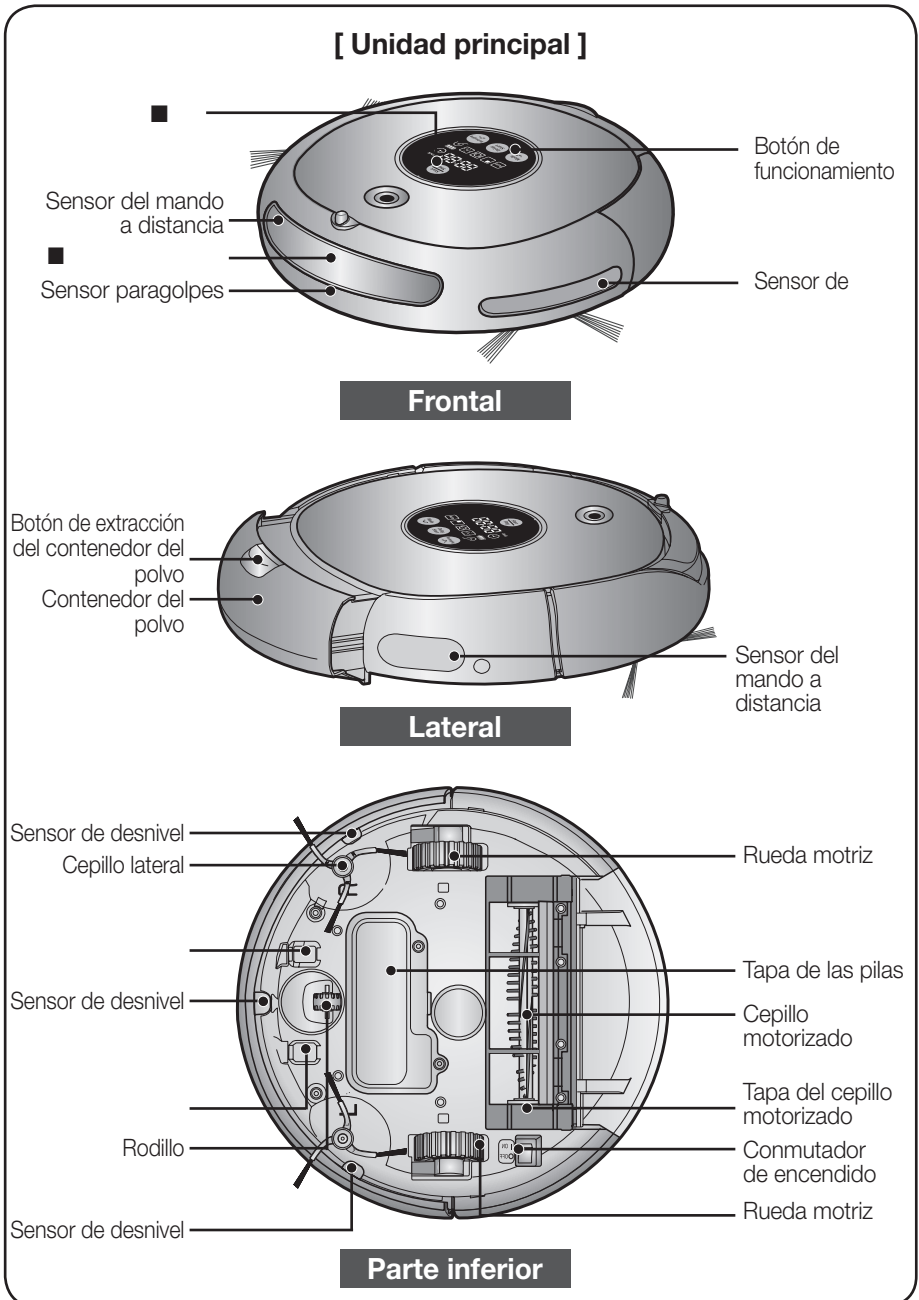

Montaje de la aspiradora

NOMBRE DE CADA COMPONENTE

[Cargador (estación)]

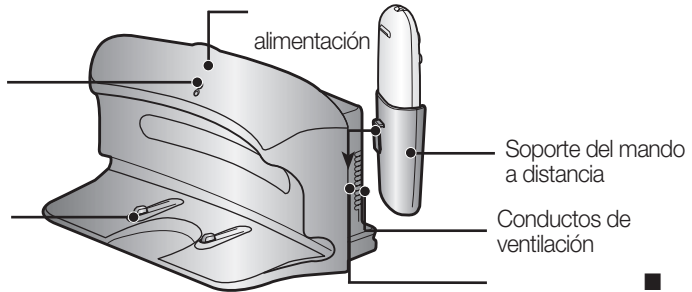

[VIRTUAL GUARD]

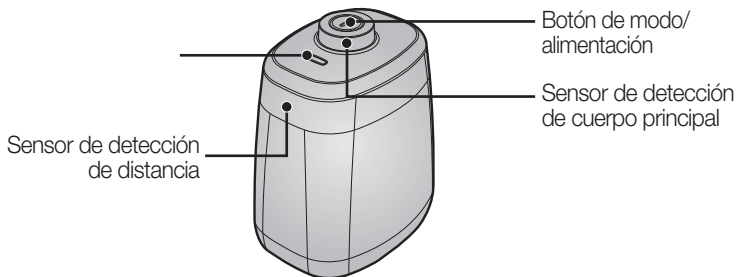

Instalación de las pilas

Las pilas no se suministran con el producto. Se deben adquirir por separado.

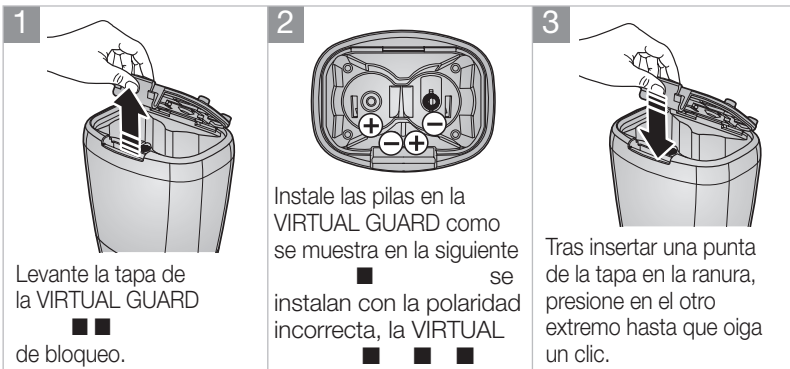

Montaje de la aspiradora

NOMBRE DE CADA COMPONENTE

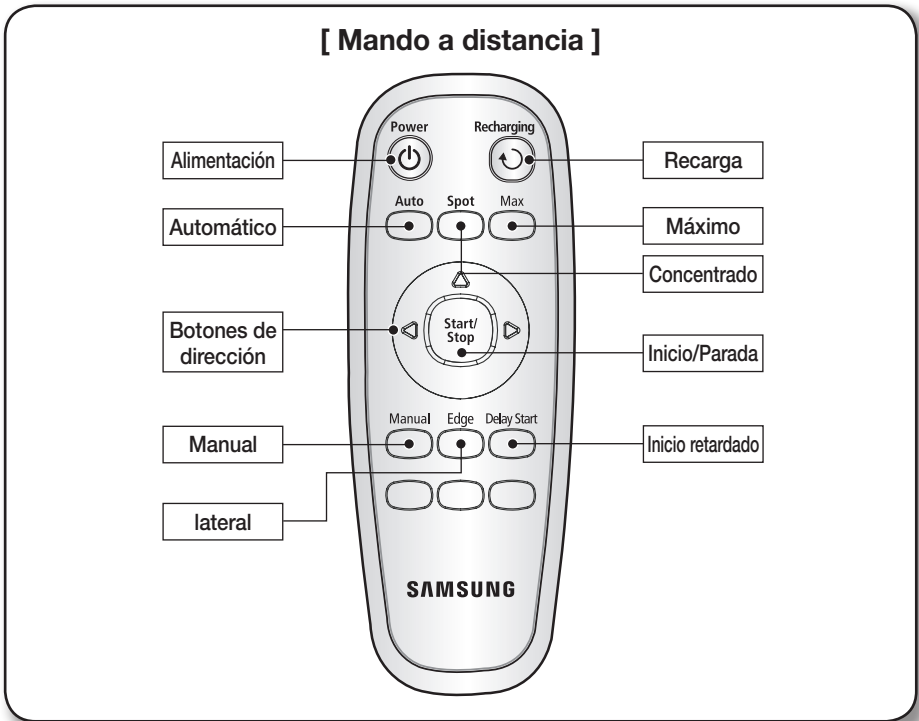

Instalación de las pilas del mando a distancia

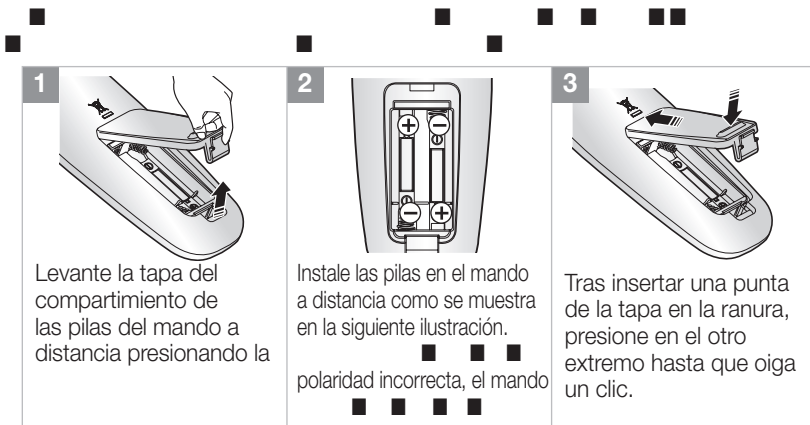

Montaje de la aspiradora

NOMBRE DE CADA COMPONENTE

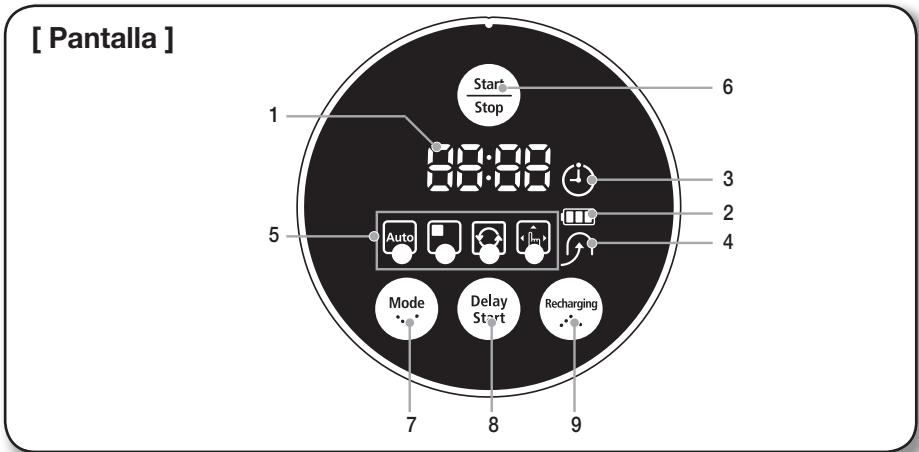

PANTALLA

1. Pantalla de números

-

2. Indicador del nivel de la batería

- Cargando: Muestra el progreso de la carga en 3 pasos.
- En uso: Muestra el nivel de la carga de la batería. El nivel de la carga de la batería se va reduciendo en

3. Limpieza programada

- Cuando se programa la limpieza, se ilumina el icono de la limpieza programada.

4. Recarga

- Este icono se enciende cuando la aspiradora robot regresa a la estación de carga para cargar la batería.

5. Pantalla del modo de limpieza

- Cada vez que se pulsa el botón del modo de limpieza, se muestra el modo de limpieza correspondiente.

BOTONES

6. Inicio/Parada

7. Modo de limpieza

- para iniciar la limpieza.

8. Inicio retardado

9. Recarga

- de carga para cargar la batería.



Funcionamiento de la aspiradora

INSTALACIÓN DE LA ASPIRADORA ROBOT

1. Apagado y encendido

parte inferior de la unidad principal.

2. Instalación del cargador

cargador.

el producto, se ha de cargar ésta completamente antes de utilizarlo.

3. Carga de la batería

Antes de utilizar la aspiradora robot se debe cargar completamente la batería.

4. Montaje de la VIRTUAL GUARD

Se puede confinar la aspiradora robot en una zona



comutador de encendido.

Si se apaga el conmutador de encendido, todas las configuraciones se restablecen.

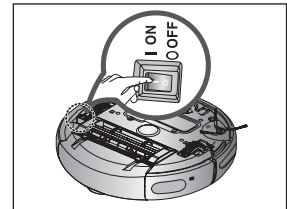

1. Dé la vuelta a la unidad principal y active el conmutador de encendido.

- Si los iconos no se encienden, quiere decir que la

aspiradora robot en la estación de carga después de activar el conmutador de encendido.

- Tenga en cuenta que si desactiva el conmutador de

- Si no se pulsa ningún botón durante unos 10 minutos

ahorrar energía. En tal caso, para volver a utilizar el aspirador robot, pulse el botón

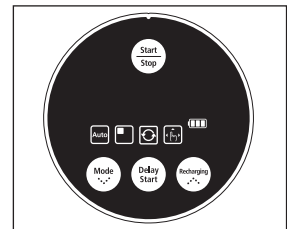

PRECAUCIÓN

aunque esté conectada en la estación de carga.

Funcionamiento de la aspiradora

INSTALACIÓN DE LA ASPIRADORA ROBOT

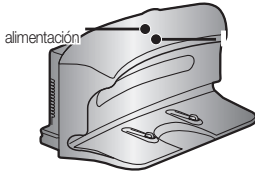

1. Instale el cargador en una superficie plana.

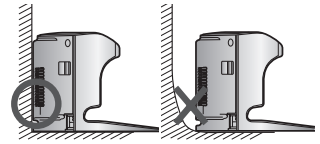

2. No debe haber obstáculos a menos de 0,5 m a izquierda y derecha ni a 1 m frontalmente.

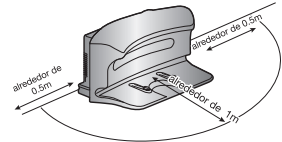

3. Instale el cargador en un lugar donde la aspiradora robot pueda acceder fácilmente.

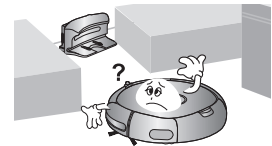

4. Disponga el cable de alimentación ordenadamente en la pared.

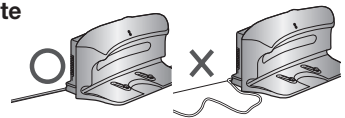

5. Si el suelo es de madera, instale el cargador en la misma dirección que las vetas de la madera.

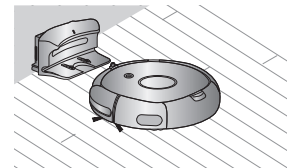

Mantenga el cable de alimentación del cargador constantemente enchufado en la toma de corriente.

- Si el cargador no recibe alimentación, la aspiradora

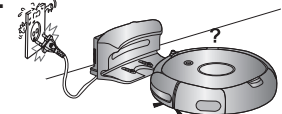

Funcionamiento de la aspiradora

INSTALACIÓN DE LA ASPIRADORA ROBOT

CARGA

■ totalmente descargada, por lo que la aspiradora se debe cargar manualmente.

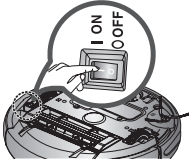

Active el conmutador de encendido de la parte inferior del producto.

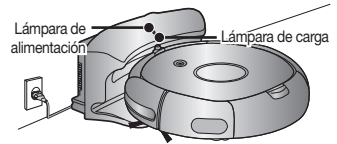

1. Tras alinear las clavijas de carga de la unidad principal con la clavija de carga de la estación de carga, pulse la unidad principal hasta que oiga un sonido de "recargando alimentación" en el cargador.

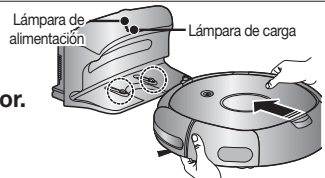

2. Compruebe el estado de la carga de la aspiradora robot.

- Cuando se inicia la carga, el indicador de nivel de la "B" se muestran secuencialmente en la pantalla.
- Cuando se completa la carga, el indicador de nivel de la

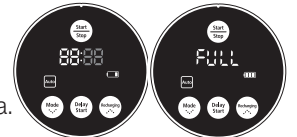

Carga

Carga completada

Parpadeo

Cuando el indicador del nivel de la batería parpadea durante la limpieza, la aspiradora carga ella misma en el cargador.

■ ■ ■ ■ ■

Parpadeo

limpieza, la aspiradora robot no se puede controlar mediante el mando a distancia ni los botones de la unidad principal. En tal caso, lleve directamente la aspiradora robot hasta el cargador para que se cargue la

■ ■ ■ ■ ■

Carga completa Cargando Se requiere carga

NOTA

Funcionamiento de la aspiradora

INSTALACIÓN DE LA ASPIRADORA ROBOT

ACERCA DE LA BATERÍA

garantiza una amplia duración de la vida útil.

La batería tiene un periodo de garantía de 6 meses desde la fecha de compra.

Cuando adquiera las pilas, solicite al centro de

SAMSUNG

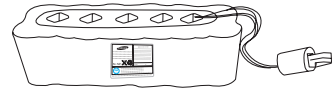

utilizarlas en otros aparatos o con otros propósitos.

- No trate de desmontar, reparar ni modificar las pilas.
- Cargue las pilas en un lugar con buena ventilación.
- No exponga las pilas al fuego ni las caliente.

- Antes de deshacerse de este producto, deseche las pilas de un modo respetuoso con el medio ambiente.

autorizado para reemplazar las pilas.

El usuario no puede cambiar la batería recargable incorporada en este producto.

proveedor.

Funcionamiento de la aspiradora

INSTALACIÓN DE LA ASPIRADORA ROBOT

MONTAJE DE LA VIRTUAL GUARD

Se puede confinar la aspiradora robot en una

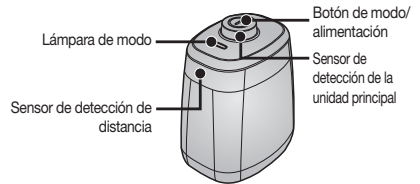

Funcionamiento de los botones

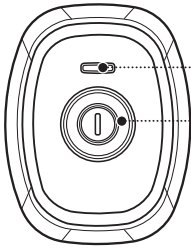

1. Funcionamiento de la lámpara de modos

-

2. Configuración del modo

- Cada vez que se pulsa el botón de modo/

alimentación en este orden.

apagar

La distancia mínima de la pared virtual es de 2,5 m,

estado de movimiento del robot.

Creación de un valla (pared virtual)

La VIRTUAL GUARD crea una barrera invisible que la aspiradora robot no puede cruzar.

principal, etc.

1. Seleccione el modo Valla (pared virtual) mediante el botón de modo/alimentación.

2. Instale la VIRTUAL GUARD delante del área cuyo acceso se desee bloquear.

- Instale la VIRTUAL GUARD de manera que el sensor de detección de distancia pueda formar una barrera invisible que la aspiradora robot no pueda cruzar.

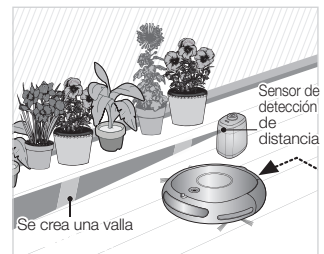

Funcionamiento de la aspiradora

Uso del modo Defensa (puerta virtual)

La VIRTUAL GUARD crea una puerta invisible que la aspiradora robot no puede cruzar hasta que no se

La VIRTUAL GUARD abre la puerta invisible una vez completada la limpieza de la habitación.

1. Seleccione el modo Defensa (puerta virtual) mediante el botón de modo/alimentación.

2. Instale la VIRTUAL GUARD en la entrada de la habitación que se desea limpiar.

- Instale la VIRTUAL GUARD de manera que el sensor de detección de distancia pueda formar una barrera invisible que la aspiradora robot no pueda cruzar.



las pilas se han agotado. En este caso, cambie las pilas.
de atención al cliente de Samsung Electronics, Co., Ltd.

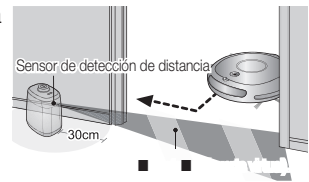
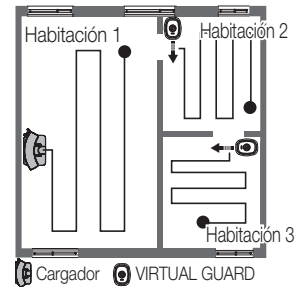

invisible para prevenir que la aspiradora

es recomendable instalar la VIRTUAL GUARD a unos 30 cm de las paredes exteriores.



Acerca del sensor irDA.

lugares expuestos a una iluminación halógena o en exteriores.

no funcione delante de otro dispositivo

Cuando se controla la aspiradora robot con el mando a distancia, ésta puede cruzar la

[Prioridad de la señal infrarroja]



Mando a distancia

VIRTUAL GUARD

Cargador

Funcionamiento de la aspiradora

USO DE LA ASPIRADORA ROBOT

RECARGA

Mediante el botón de recarga puede hacer que la aspiradora robot vaya hasta el cargador para cargar la batería.

Cuando la aspiradora robot esté funcionando, pulse el  de recarga.

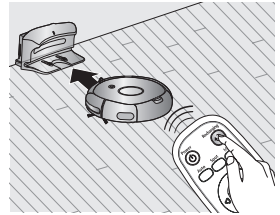

1. Pulse el botón de recarga.

  aspiradora robot regresa hasta el cargador.

2. Para detener la aspiradora robot mientras se dirige al cargador, pulse el botón ().

3. Para probar la función de carga automática, pulse el botón de recarga cuando la aspiradora robot esté a menos de 1,5 m de distancia del cargador.

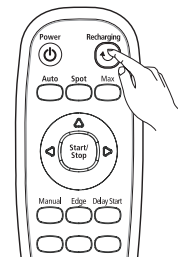

Uso del mando a distancia

Solución de problemas cuando la aspiradora robot no se dirige hacia el cargador.





Compruebe la instalación del cargador.

    desde donde no puede guiar la aspiradora robot hacia el cargador.

 de la aspiradora robot.

 para que la aspiradora robot llegue al cargador.

Cargue la aspiradora robot manualmente en los siguientes casos.

- Si la aspiradora robot se ha quedado atrapada por un     
- Si la aspiradora robot no puede cruzar el umbral de una puerta para llegar al lugar donde se encuentra el cargador.

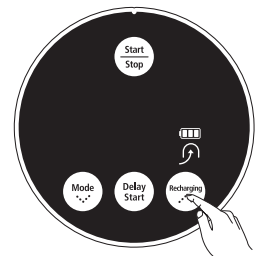

Uso de los botones de la unidad principal

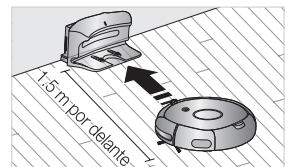

Funcionamiento de la aspiradora

USO DE LA ASPIRADORA ROBOT

La aspiradora robot se mueve por sí misma y limpia automáticamente la casa hasta completar la limpieza.

conectada en la estación de carga, el tiempo de regreso a la posición original del cargador durante sus desplazamientos.

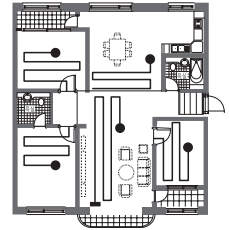

Botón de la unidad principal	Botón del mando a distancia	Secuencia de configuración
<p>1 vez</p>		1 Establecer el modo.
		2 Cancelar el modo.

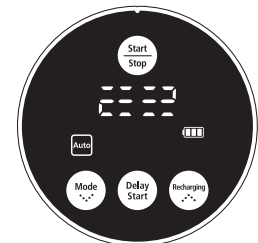

Durante la limpieza



Acerca de la función de reanudar la limpieza

de reanudar la limpieza.

Si se mueve la aspiradora robot durante la carga o se pulsa un botón, la aspiradora robot

no reanuda ésta.

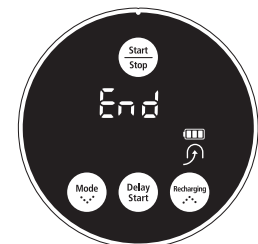

Una vez completada la limpieza



No mueva la aspiradora robot ni pulse ningún botón durante la limpieza. De

Funcionamiento de la aspiradora

USO DE LA ASPIRADORA ROBOT

Se puede limpiar fácilmente una zona específica con gran cantidad de migas de pan, polvo, etc.

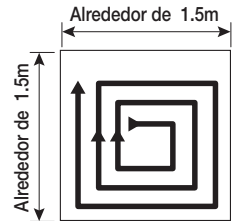

Botón de la unidad principal	Botón del mando a distancia	Secuencia de configuración
		1 Establecer el modo.
		2 Cancelar el modo.

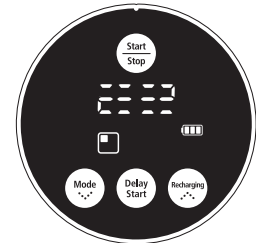

Durante la limpieza

- En el modo de limpieza concentrada, la aspiradora robot



- Una vez completada la limpieza, en la pantalla de la



NOTA

estación de carga, no se admite la limpieza concentrada.

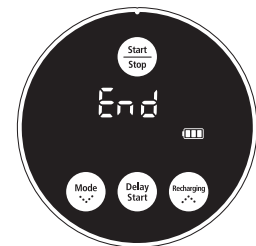

Una vez completada la limpieza

Funcionamiento de la aspiradora

USO DE LA ASPIRADORA ROBOT

La aspiradora robot se mueve automáticamente y limpia mientras la batería tiene carga y el nivel de ésta parpadea sólo en un nivel.

conectada en la estación de carga, el tiempo de regreso a la posición original del cargador durante sus desplazamientos.

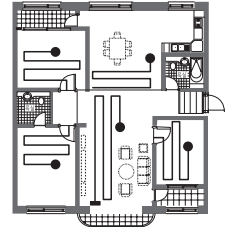

Botón de la unidad principal Botón del mando a distancia Secuencia de configuración

			1 Establecer el modo.
			2 Cancelar el modo.

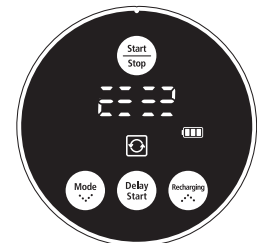

Durante la limpieza



Acerca de la función de reanudar la limpieza



No mueva la aspiradora robot ni pulse ningún botón durante la limpieza. De lo contrario, se detendrá y deberá iniciar ésta desde el principio.

Funcionamiento de la aspiradora

USO DE LA ASPIRADORA ROBOT

Con el mando a distancia se puede mover la aspiradora robot para limpiar directamente una zona concreta.



Se puede limpiar manualmente sólo con el mando distancia.

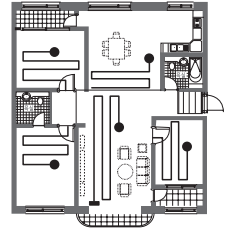

Botón de la unidad principal	Botón del mando a distancia	Secuencia de configuración
		1 Establecer el modo.
		2 Cancelar el modo.

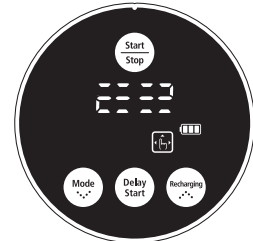

Durante la limpieza

NOTA

■ estación de carga, no es posible realizar la limpieza manual.



Funcionamiento de la aspiradora

USO DE LA ASPIRADORA ROBOT

Cuando el sensor de obstáculos detecta un obstáculo durante la limpieza, la aspiradora robot reduce la velocidad para minimizar el impacto; el sensor paragolpes también ayuda a reducirlo. Limpia los rincones acercándose lo más posible a ellos. (Esta aspiradora robot es una aspiradora de tipo de contacto frente a los obstáculos.)

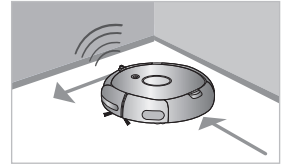

La aspiradora robot se mueve por sí misma y limpia automáticamente la casa hasta completar la limpieza.

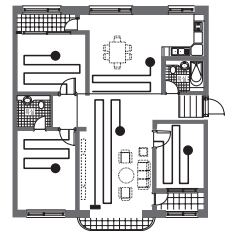

conectada en la estación de carga, el tiempo de regreso a la posición original del cargador durante sus desplazamientos.

Botón de la unidad principal	Botón del mando a distancia	Secuencia de configuración
		1 Establecer el modo.
		2 Cancelar el modo.

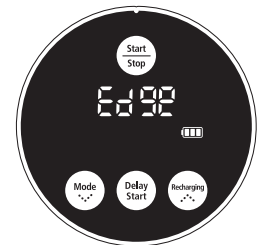

Durante la limpieza



Acerca de la función de reanudar la limpieza

de reanudar la limpieza.

Si se mueve la aspiradora robot durante la carga o se pulsa un botón, la aspiradora robot no reanuda ésta.

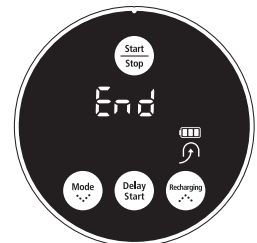

Una vez completada la limpieza



No mueva la aspiradora robot ni pulse ningún botón durante la limpieza. De

Funcionamiento de la aspiradora

USO DE LA ASPIRADORA ROBOT

Se puede programar la aspiradora robot para que inicie la limpieza a una hora determinada. (Tiempo de retardo: Hasta 23 horas)

La limpieza programada sólo se efectúa cuando la

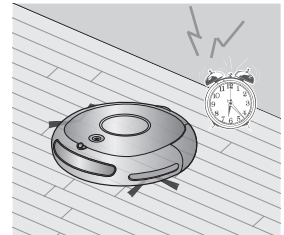

Botón de la unidad principal	Botón del mando a distancia	Secuencia de configuración	Ejemplo: para limpiar dentro de 5 horas
		1 Entrar en el modo de limpieza programada.	
		2 Cada vez que se pulsa el botón, la hora aumenta o	
		3 Finalizar la configuración.	
		4 Cancelar la configuración.	

NOTA

inicio retardado, se cancela la hora de la limpieza programada. Tras completar la configuración, si se mueve manualmente la aspiradora robot desde la estación de carga, se cancela la hora de la limpieza programada.

Mantenimiento de las herramientas y del filtro

LIMPIEZA DE LA ASPIRADORA ROBOT

en contacto con el agente de servicio para evitar accidentes.

deformación de la aspiradora robot.

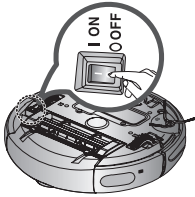

Desactive siempre el conmutador de encendido de la parte inferior de la unidad principal antes de limpiar la aspiradora robot. La aspiradora robot se podría poner en marcha personales.



Desactive el conmutador de encendido de la parte inferior de la unidad principal antes de limpiar la aspiradora robot.

No rocíe agua, disolvente, benceno, etc, directamente sobre la unidad principal de la aspiradora robot.

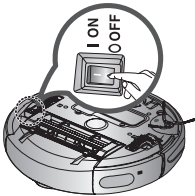

Limpie ligeramente la ventana del suave.

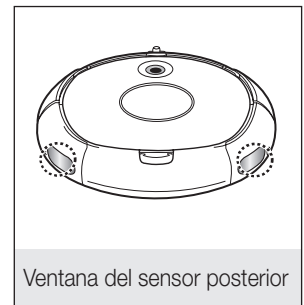
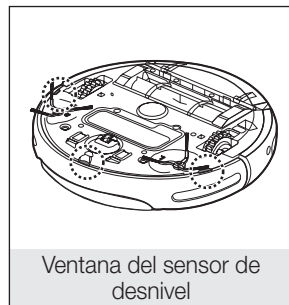
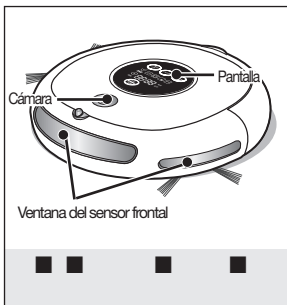
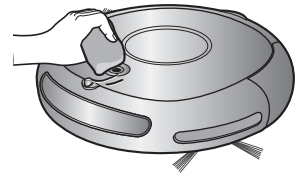

Mantenimiento de las herramientas y del filtro

LIMPIEZA DE LA ASPIRADORA ROBOT

En primer lugar, vacíe el contenedor del polvo antes de limpiarlo.

Cuando extraiga el contenedor del polvo, tenga cuidado de no derramar el polvo del contenedor.

Vacíe el contenedor del polvo en los casos siguientes.

1. ■ ■ ■ ■
2. Cuando se reduzca la potencia de aspiración repentinamente.
3. Cuando se incremente el ruido repentinamente.

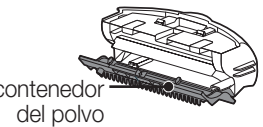
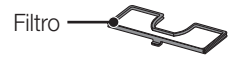

1. Pulse el botón (PUSH) de extracción del contenedor del polvo y tire de éste para extraerlo.

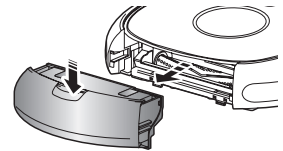

2. Extraiga el contenedor del polvo tirando en la dirección de la flecha como se muestra en la ilustración.

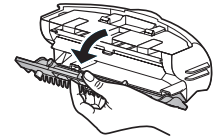

3. Extraiga el filtro del contenedor del polvo tirando en la dirección de la flecha como se muestra en la ilustración.

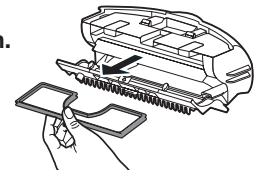

4. Limpie el polvo del filtro y del contenedor.

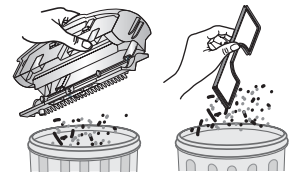

5. Vuelva a montar el filtro en el contenedor del polvo.

■ puede instalar en una dirección incorrecta.

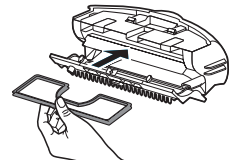

6. Cierre la tapa del contenedor del filtro e instale éste en la unidad principal.



Mantenimiento de las herramientas y del filtro

LIMPIEZA DE LA ASPIRADORA ROBOT

Desactive el conmutador de encendido de la parte inferior de la unidad principal antes de limpiar la aspiradora robot.



■ ■ ■
desparramar, antes de limpiar el cepillo motorizado debe extraer el contenedor del polvo.

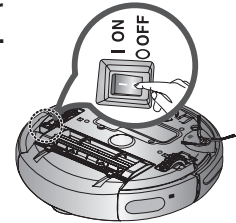

1. Extraiga el contenedor del polvo pulsando el botón (PUSH) de extracción del contenedor del polvo.

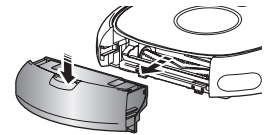

2. Después de comprobar si hay sustancias extrañas, pulse el gancho que sujeta el cepillo motorizado para retirar éste.

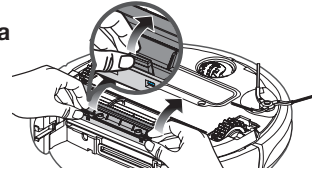

3. Levante el cepillo motorizado de la unidad principal.

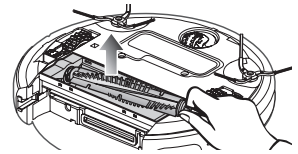

4. Quite cualquier sustancia extraña, como cabellos largos o hilos enrollados en el cepillo motorizado utilizando un cepillo de limpieza o una aspiradora.



5. Una vez completada la limpieza, fije en primer lugar el lado del cepillo de potencia donde se encuentra el conmutador de encendido y, a continuación, el otro lado de la misma manera.

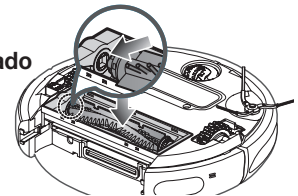

Mantenimiento de las herramientas y del filtro

LIMPIEZA DE LA ASPIRADORA ROBOT

6. Tras insertar 3 puntas de la parte superior de la tapa, presione el otro extremo hasta que oiga un 'clic'.

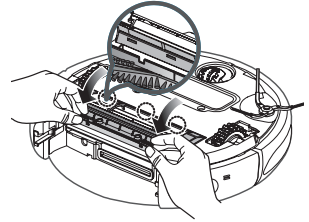

PRECAUCIÓN

bastoncillos de algodón.

centro de atención al cliente.

regularidad.

Mantenimiento de las herramientas y del filtro

LIMPIEZA DE LA ASPIRADORA ROBOT

Desactive el conmutador de encendido de la parte inferior de la unidad principal antes de limpiar la aspiradora robot.

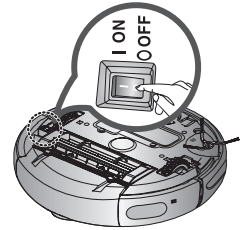

1. Compruebe si el cepillo giratorio lateral para la limpieza de bordes está doblado o si hay sustancias extrañas en el cepillo.

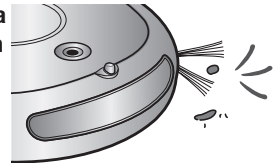

2. Póngase unos guantes de goma, envuelva el cepillo giratorio lateral en un trapo con agua caliente durante 10 segundos y límpielo sobre el trapo.

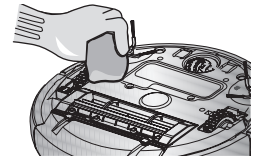

3. Gire el cepillo giratorio lateral y repita el proceso del paso 2.

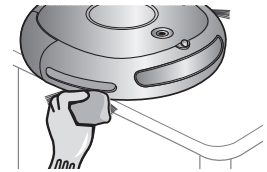

4. Si hay cabellos o hilos atrapados entre la unidad principal y el cepillo giratorio lateral, extraiga el tornillo del cepillo giratorio lateral con un destornillador (+) y saque el cepillo. Para volver a montar el cepillo, haga coincidir las marcas "L" del cepillo giratorio lateral y de la unidad principal y vuelva a montar éste.

(La letra "R" está grabada en el lado derecho del cepillo giratorio.)

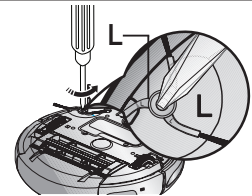

NOTA

lateral.

Mantenimiento de las herramientas y del filtro

LIMPIEZA DE LA ASPIRADORA ROBOT

Desactive el conmutador de encendido de la parte inferior de la unidad principal antes de limpiar la aspiradora robot.

Si la aspiradora robot de repente comienza a moverse en rueda motriz. ■ ■

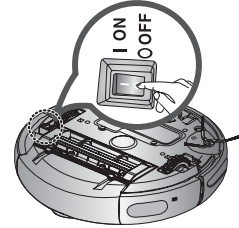

1. Para limpiar la rueda motriz, coloque un paño suave en el suelo y dé la vuelta a la unidad principal con cuidado.

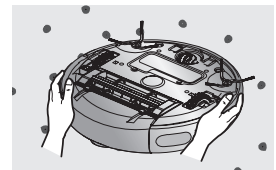



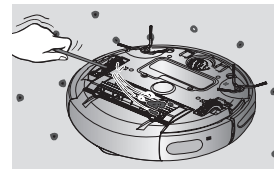







2. Compruebe si hay sustancias extrañas y si es necesario quítelas con un palito o unas pinzas que no estén afiladas.













Solución de problemas

LISTA DE COMPROBACIÓN ANTES DE LLAMAR AL CENTRO DE ATENCIÓN AL CLIENTE

SÍNTOMA	LISTA DE COMPROBACIÓN	MEDIDAS QUE TOMAR
<p>La aspiradora robot no funciona en absoluto antes de la limpieza.</p>	<ul style="list-style-type: none"> ¿Ha montado el contenedor del polvo? ¿Ha activado el conmutador de encendido?  ¿El indicador de nivel de la batería parpadea sólo en un nivel? La aspiradora robot no 	<ul style="list-style-type: none"> Instale el contenedor del polvo. Active el conmutador de encendido.  apagarlo, mantenga pulsado el  manualmente conéctela en la estación de carga para cargarla. Cambie las pilas del mando a
<p>La aspiradora robot se detiene durante la limpieza.</p> 	<ul style="list-style-type: none"> ¿El indicador de nivel de la batería parpadea sólo en un nivel? ¿Se ha enredado la aspiradora robot con algún cable del suelo? ¿Se ha quedado atascada la aspiradora robot por algún desnivel del suelo? <ul style="list-style-type: none"> - Se ha levantado la rueda de tracción. ¿Se ha enrollado algún trapo en la rueda de tracción? ¿Se ha detenido la aspiradora robot en el umbral? 	<ul style="list-style-type: none">  manualmente conéctela en la estación de carga para cargarla. Desactive el conmutador de cables.  Desactive el conmutador  la aspiradora para que siga limpiando. Desactive el conmutador de  Desactive el conmutador  la aspiradora para que siga limpiando.
<p>Durante la limpieza se ha reducido la potencia de succión.</p>	<ul style="list-style-type: none"> Compruebe si el contenedor del Compruebe si la entrada de obstruido. 	<ul style="list-style-type: none">  vacíe el contenedor del polvo. Desactive el conmutador de aspiración.  Limpie el filtro a conciencia.

Solución de problemas

LISTA DE COMPROBACIÓN ANTES DE LLAMAR AL CENTRO DE ATENCIÓN AL CLIENTE

SÍNTOMA	LISTA DE COMPROBACIÓN	MEDIDAS QUE TOMAR
La aspiradora robot no encuentra el cargador.	<ul style="list-style-type: none"> • Compruebe si el enchufe del  conectado en la toma de corriente. • una distancia frontal de 1 m, o a 0,5 m a derecha e izquierda del  •    • ¿Se ha instalado la VIRTUAL GUARD cerca del cargador? 	<ul style="list-style-type: none"> • Mueva la VIRTUAL GUARD a otro lugar para que la aspiradora robot se pueda cargar 
La aspiradora robot cruza a través de la VIRTUAL GUARD.	<ul style="list-style-type: none"> •  VIRTUAL GUARD? • configurada en el modo Defensa • modo? 	<ul style="list-style-type: none"> •  • Establezca la VIRTUAL GUARD  • Compruebe si la VIRTUAL continuación, establezca la VIRTUAL GUARD en el modo deseado.
El tiempo de uso de las pilas de la VIRTUAL GUARD es demasiado corto.	<ul style="list-style-type: none"> • ¿Utiliza pilas de celda seca de manganeso? 	<ul style="list-style-type: none"> • Cambie las pilas por otras nuevas alcalinas. 

Especificaciones del producto

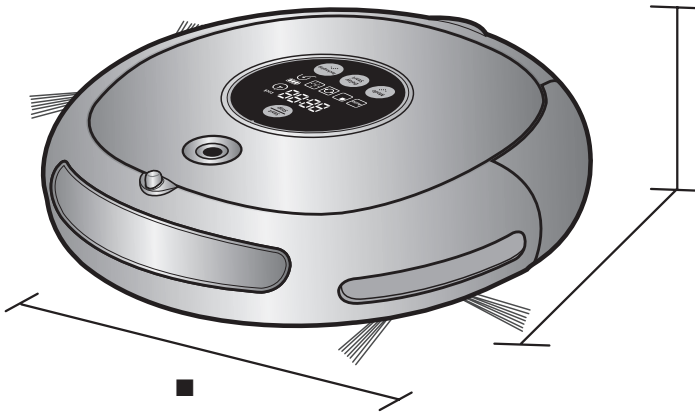

Cuerpo principal

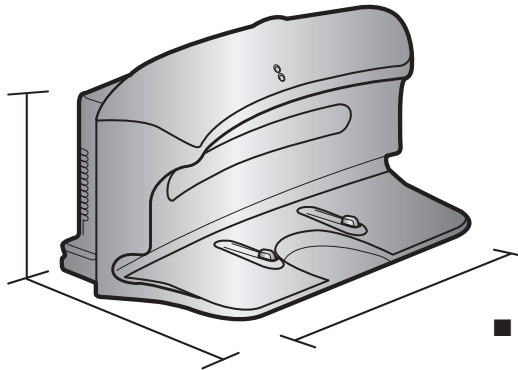

Cargador (estación)

Especificaciones del producto

CLASIFICACIÓN	ELEMENTO	DETALLE
Especificaciones mecánicas		355mm
	Altura	93mm
Especificaciones eléctricas		AC 220-240V~, 50-60Hz
	Consumo de energía del cargador	50 W
	Consumo de energía de la unidad principal	40 W
	Especificaciones de la batería	14.4V / 2,000 mA
Especificaciones de limpieza	Capacidad del contenedor del polvo	Alrededor 0.6 l
	Tipo de carga	■
	Modo de limpieza	■ ■ lateral, programada
	Tiempo de carga	Alrededor de 120 minutos
	Tiempo de limpieza	Alrededor de 90 minutos
Método de limpieza		Reconocimiento de la forma del techo
Tipo de botón de la unidad principal		Tipo de botón

El aspirador cuenta con la aprobación de las siguientes normativas.

Directiva de equipos electromagnéticos: 2004/108/EEC

comentarios





SR8845
SR8846

Aspirador Robot Manual do utilizador

Português

imagine the possibilities

Obrigado por ter adquirido um produto Samsung.

registe por favor o seu produto em
www.samsung.com/register

SAMSUNG

Informações de segurança

INFORMAÇÕES DE SEGURANÇA



■ para consulta futura. ■



■ características do seu aspirador podem diferir ligeiramente das descritas neste manual. ■ ■ ■ ■ ■

SÍMBOLOS DE ATENÇÃO/AVISO USADOS

	Indica que existe o perigo de ferimentos graves ou morte.
	Indica que existe o risco de ferimentos ou danos materiais.

OUTROS SÍMBOLOS UTILIZADOS

	correctamente o produto. ■
--	----------------------------

Informações de segurança

INSTRUÇÕES DE SEGURANÇA IMPORTANTES

seguinte:

LEIA TODAS AS INSTRUÇÕES ANTES DE UTILIZAR O Aspirador robot.

AVISO: para reduzir o risco de incêndio, choque eléctrico ou ferimentos:

GERAL

cliente.

deficiências físicas, sensoriais ou mentais ou falta de experiência e conhecimentos,

CARREGADOR DE BATERIA

numa porta nem o puxe em locais com extremidades ou cantos afiados. Mantenha o cabo longe de superfícies aquecidas.

assistência ao cliente qualificado.

Informações de segurança

Aspirador robot

pode ligar-se acidentalmente.

tudo o que possa dificultar a passagem do ar.

cinzas quentes.

explosivos ou tóxicos.

com temperaturas demasiado altas ou baixas.

menos, 10 minutos. Consulte um médico.

Índice

INFORMAÇÕES DE SEGURANÇA

02

- 06 Corrente eléctrica
- 07 Antes de utilizar



CARACTERÍSTICAS DO PRODUTO

13

- 13 Características do produto

MONTAR O ASPIRADOR

15

- 15 Componentes

UTILIZAR O ASPIRADOR

20

- 20 Instalar o aspirador robot
- 20 Ligar ou desligar o interruptor de corrente
- 21 Instalar o carregador
- 22 Carregar
- 23 Bateria
- 24 Instalar o VIRTUAL GUARD
- 26 Utilizar o aspirador robot
- 26 Iniciar/parar a limpeza
- 27 Recarga



FILTRO E FERRAMENTAS DE MANUTENÇÃO

34

- 29 Limpeza pontual
- 31 Limpeza manual
- 32 Limpeza Cantos
- 33 Limpeza programada
- 34 Limpar o aspirador robot
- 34 Limpar o saco do pó e o filtro
- 36 Limpar a escova eléctrica
- 38 Limpar a escova rotativa lateral para limpeza de cantos
- 39 Limpar a roda motora



RESOLUÇÃO DE PROBLEMAS

40

- assistência
- de erro



ESPECIFICAÇÕES DO PRODUTO

43

Informações de segurança

CORRENTE ELÉCTRICA



Não dobre o cabo eléctrico à força nem coloque em cima dele objectos pesados que o possa partir.

- Se o fizer pode provocar um incêndio ou choque eléctrico.

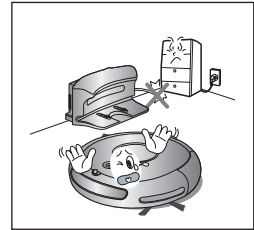

Limpe bem todo o pó ou água que possa existir na ficha eléctrica.

■ ■
um choque eléctrico.

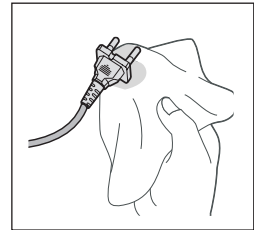

Não desligue a ficha eléctrica da tomada de corrente puxando-a pelo cabo nem toque na ficha com as mãos molhadas.

- Se o fizer pode provocar um incêndio ou choque eléctrico.

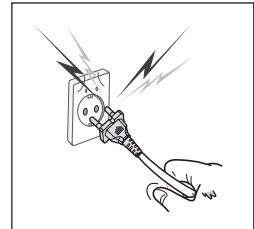

Não ligue várias fichas a uma só tomada de corrente. (Não deixe o cabo esticado no chão.)

- Se o fizer pode provocar um incêndio ou choque eléctrico.

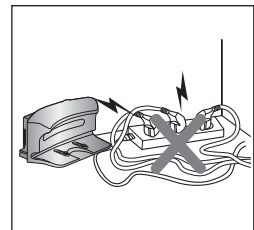

Não utilize uma ficha ou cabo eléctrico danificado nem uma tomada de parede que esteja solta.

- Se o fizer pode provocar um incêndio ou choque eléctrico.

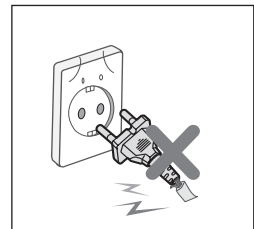

Informações de segurança

ANTES DE UTILIZAR



Antes de ligar o aspirador robot, verifique se o saco do pó está montado.

funciona.

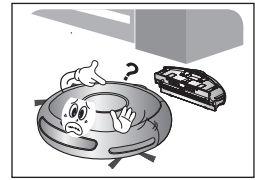

Nunca utilize o aspirador robot em locais com material combustível como:

com cigarros acesos, etc.

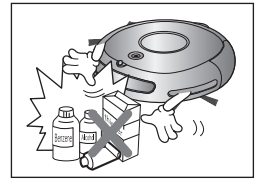

O aspirador só se destina a utilização doméstica. Não o utilize nos locais indicados a seguir.

edifício principal, locais molhados ou húmidos, como casas de banho ou lavandarias e



Abra todas as portas para limpar todos os compartimentos.

- No entanto, feche todas as portas da entrada principal, varanda e casas de banho e de todos os outros compartimentos onde o aspirador robot possa cair para um piso inferior.



No caso de tapetes com franjas compridas, dobre as franjas para debaixo do tapete.

tapete e no aspirador, porque ficam presas na roda motora ou na escova eléctrica.

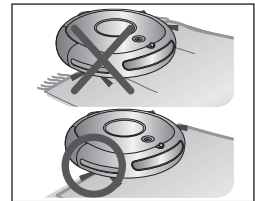

Quando o sensor de declives estiver sujo, o aspirador robot pode cair das escadas, parapeito, etc. Isso pode provocar ferimentos em alguém ou danificar seriamente o aspirador. Para evitar que isso aconteça, instale os VIRTUAL GUARDS (definição do modo de Barreira) à frente de áreas perigosas. E limpe a janela do sensor e a câmara para não executar ordens erradas.

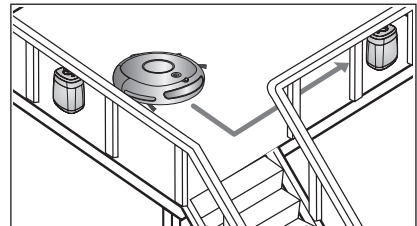

Informações de segurança

ANTES DE UTILIZAR



Retire primeiro todos os objectos pequenos ou artigos frágeis das áreas a aspirar.

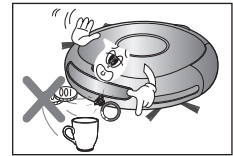

Retire os objectos espalhados pelo chão antes de aspirar.

- As toalhas de banho, os tapetes em frente das banheiras e as toalhas de mesa ou as correias podem ficar presas na roda e podem cair da mesa.

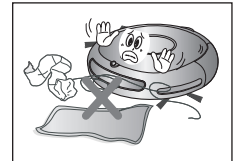

Informe todos os membros da família (ou pessoas relevantes) que devem ser cautelosos antes de aspirar ou ao usar o Modo de limpeza programada.



Assegure-se de que as crianças não pisam nem se sentam em cima do aspirador robot.

gravemente danificado.



Se deixar uma criança ou um animal de estimação sozinho, desligue o aspirador robot no interruptor de corrente.

motora ou na escova eléctrica, pode ferir-se.

- Se o interruptor de corrente estiver desligado, desliga o fornecimento de

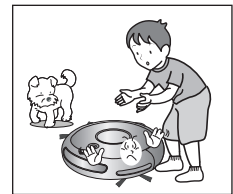

Ao instalar o carregador, não deixe o cabo eléctrico esticado no chão.

- Se o aspirador robot se recarregar ou passar automaticamente pela

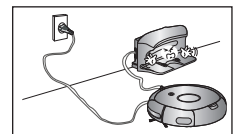

Mantenha sempre o cabo eléctrico do carregador ligado à tomada de corrente.

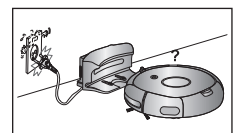

Informações de segurança

ANTES DE UTILIZAR



Instale o carregador num local de fácil acesso pelo aspirador robot.

- Se instalar o carregador num canto, pode causar movimentos

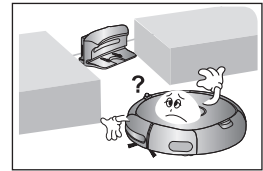

Os objectos na frente do carregador impedem a carga automática do aspirador robot.

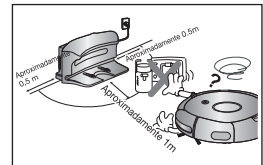

Não deve haver nenhum obstáculo a 0,5 m à direita e à esquerda do carregador e a um 1 m da parte da frente.

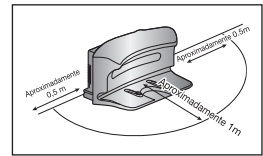

Não provoque um curto-circuito nos pinos de carga com objectos metálicos, como pauzinhos, chaves de fendas, etc.

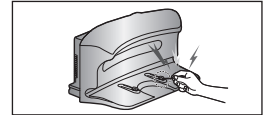

Certifique-se de que não há vestígios de líquidos na estação do carregador.

- Se isso acontecer pode provocar um incêndio ou choque eléctrico.

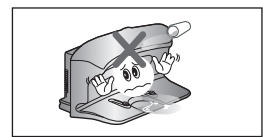

Certifique-se de que o aspirador robot não passa sobre nem aspira líquidos, como água, óleo ou materiais para camas de animais de estimação.

-



-

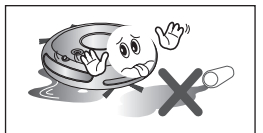

Não utilize o carregador para outros fins.



Informações de segurança

DURANTE A UTILIZAÇÃO



Não utilize o aspirador robot em tapetes grossos.

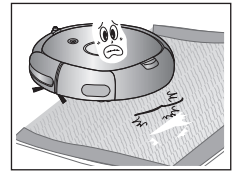

Não utilize o aspirador robot em cima de uma mesa ou em locais altos.



O aspirador robot pode bater na mobília, por exemplo, nas pernas de uma cadeira ou de uma mesa, móveis estreitos ou compridos, etc. durante o funcionamento.



cima da mesa.

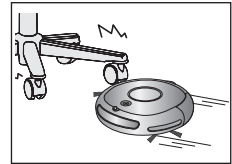

Não coloque nenhum objecto em cima do aspirador robot.



Retire imediatamente todos os bocados grandes de papel ou sacos de plástico do aspirador enquanto aspira.

- Se utilizar o aspirador durante um longo período de tempo com a porta de entrada obstruída, pode provocar danos graves no aspirador.

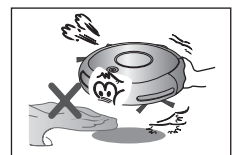

Se o aspirador robot fizer um barulho estranho, emitir um odor ou deitar fumo, desligue-o imediatamente no interruptor de corrente e ligue para o centro de assistência ao cliente.

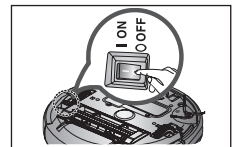

O aspirador robot pode não conseguir continuar a funcionar se ficar preso na entrada ou soleira da porta de uma varanda.



de corrente depois de deslocar o aspirador para um local onde possa continuar a limpeza.

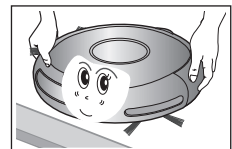

Informações de segurança

DURANTE A UTILIZAÇÃO



O aspirador robot não consegue limpar completamente os locais aonde não consegue chegar, como cantos, e os espaços entre os sofás e as paredes.
- Limpe esses locais manualmente.

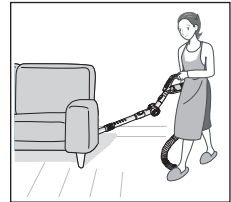

Se o aspirador robot não conseguir apanhar os montes de pó que se formaram durante a aspiração, podem ficar montes de pó após a limpeza.

LIMPEZA E MANUTENÇÃO



Para limpar o aspirador, não pulverize água directamente na parte exterior do mesmo nem o limpe com um material volátil, como o benzeno, diluente ou álcool.



Não faça demasiada força no amortecedor do aspirador robot.
- Se o sensor do amortecedor ficar danificado, o aspirador robot pode colidir com as paredes ou os móveis.

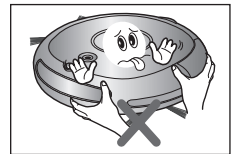

Nenhuma outra pessoa além de um técnico de assistência qualificado pode desmontar ou reconstruir o aspirador.

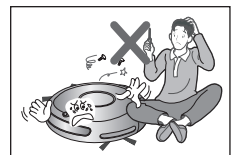

Retire, regularmente, quaisquer substâncias estranhas acumuladas nos sensores de obstáculos e declives.

incorrecto dos mesmos.

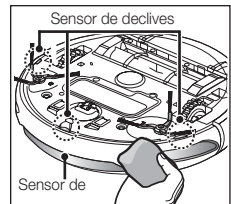

Informações de segurança

LIMPEZA E MANUTENÇÃO



Para remover as substâncias estranhas use sempre a escova de limpeza depois de desligar o interruptor de corrente.

ou ficar danificado.

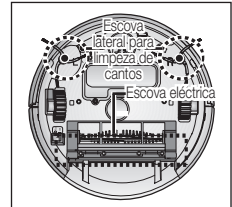

Se o cabo eléctrico estiver danificado, solicite a sua substituição a um técnico de assistência qualificado do centro de assistência ao cliente.



Antes da limpeza do carregador, desligue o cabo eléctrico por motivos de segurança.

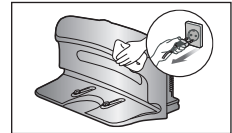

Contacte o centro de assistência ao cliente da Samsung Electronics para substituir a bateria.

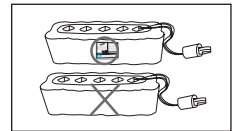

Características do produto

FUNÇÃO VIRTUAL GUARD MUITO ÚTIL

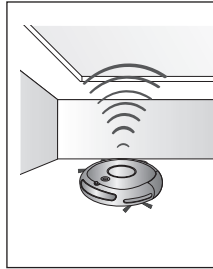
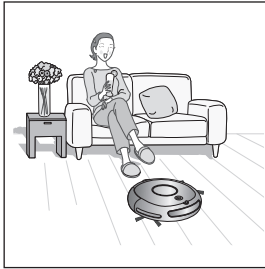

• O que é o reconhecimento da forma do tecto (Visionary mapping™-mapeamento por visualização)?

utilizando a câmara existente na parte
determina o melhor modo de passar sobre

LIMPEZA DELICADA DE CADA CANTO

VÁRIOS MODOS DE LIMPEZA

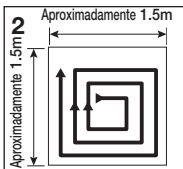
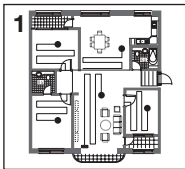

1. Modo Automática

Limpa todos os compartimentos automaticamente.

2. Modo pontual

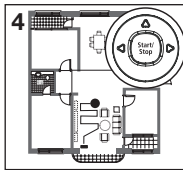
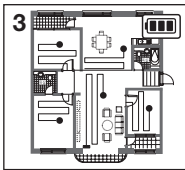

3. Modo máxima

Funciona até a bateria ficar quase completamente descarregada.

4. Modo manual

aspirador robot com um controlo remoto.

5. Modo Cantos

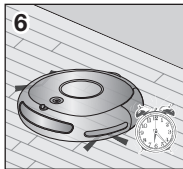
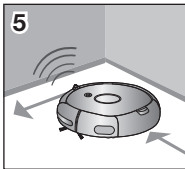

reduz a velocidade para minimizar o impacto do choque e o sensor do amortecedor também

chegando o mais perto possível dos mesmos.

6. Modo de limpeza programada

Características do produto

CARGA AUTOMÁTICA

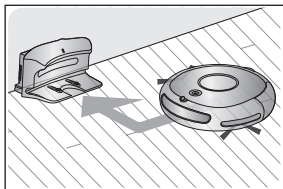

Quando a bateria tem pouca carga, o aspirador robot é automaticamente encaminhado para o carregador, para poder

ESCOVA ROTATIVA LATERAL PARA LIMPEZA DE CANTOS

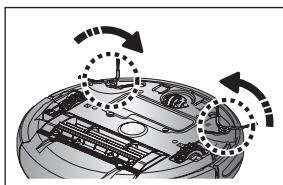

A escova rotativa lateral para limpeza de cantos limpa o pó dos cantos.

ATRAVESSAR A SOLEIRA

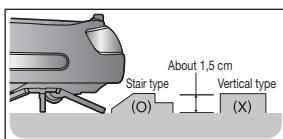

robot permite-lhe atravessar as soleiras das portas com uma altura de cerca de 1,5 cm e limpar todos os

passar numa soleira da porta de 1,5 cm, consoante a forma desta.

ANTI-CHOQUE

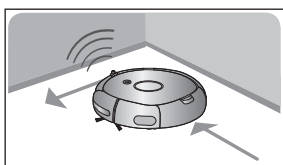

sensores do amortecedor absorvem o impacto.

DISPOSITIVO DE SEGURANÇA

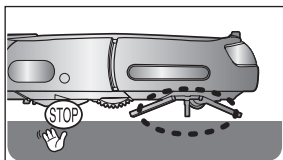

Se levantar o aspirador robot durante a limpeza, as rodas

do sensor.

Montar o aspirador

COMPONENTES

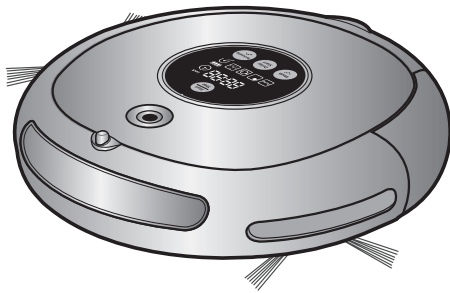

Corpo principal



Controlo remoto

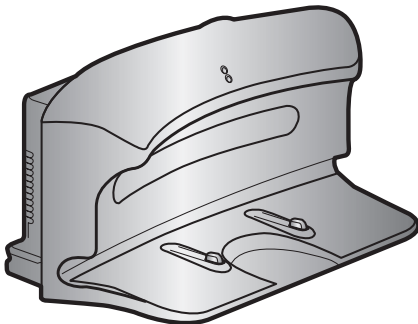

Outros componentes

Manual do utilizador/2 baterias

VIRTUAL GUARD

Escova de limpeza

Suporte do controlo remoto

Filtro de

Montar o aspirador

NOME DE CADA PEÇA

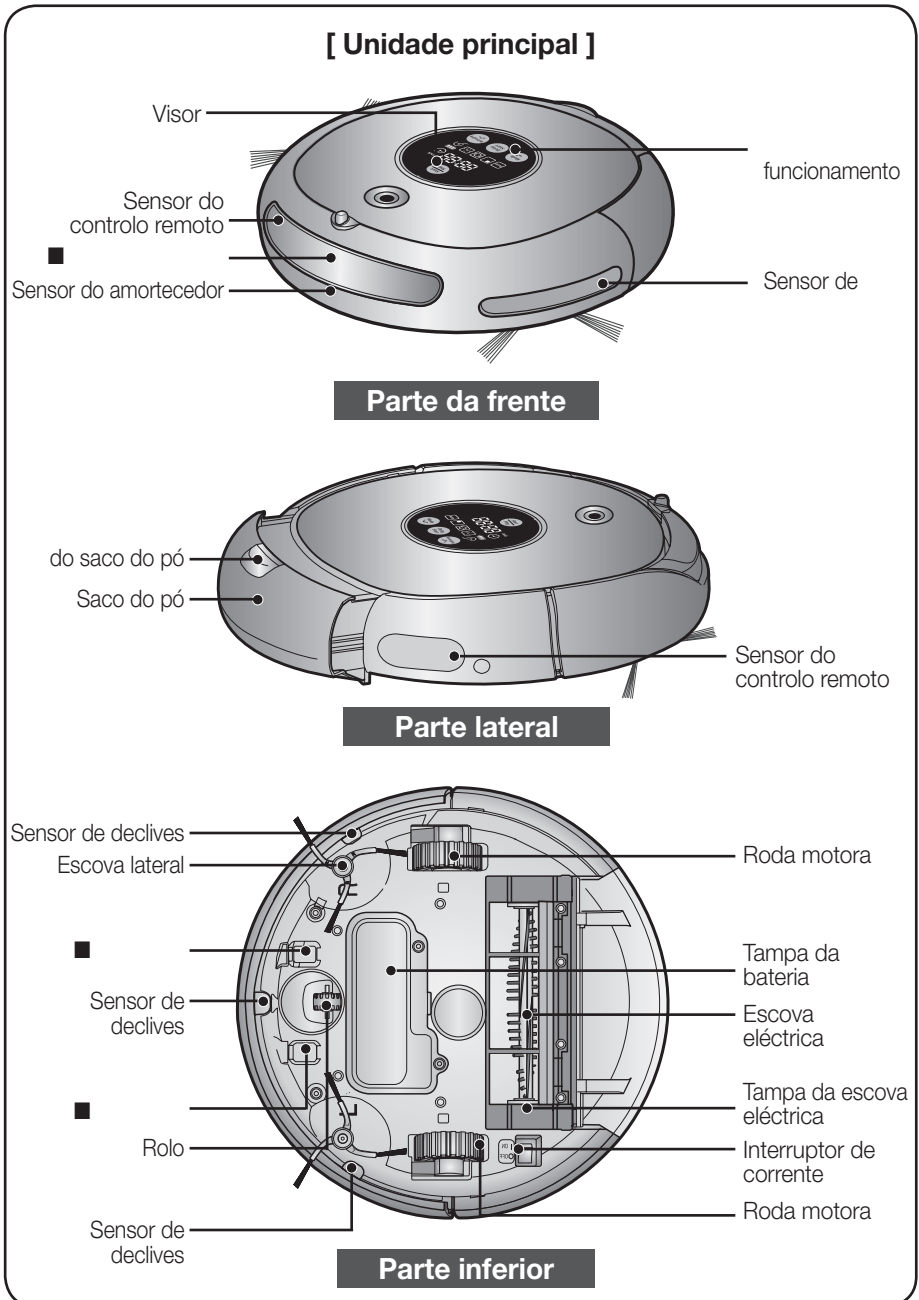

Montar o aspirador

NOME DE CADA PEÇA

[Carregador (estação)]

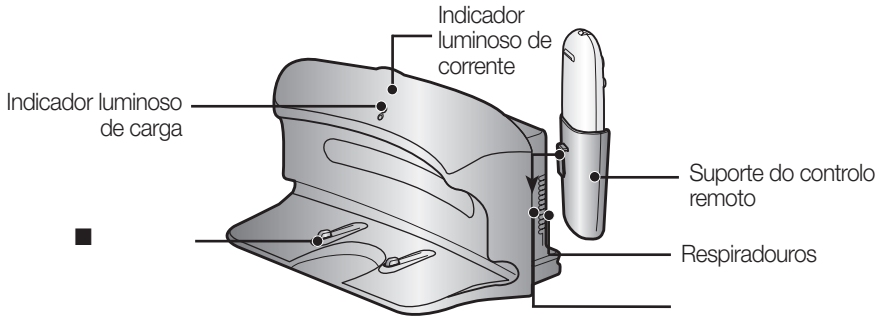

[VIRTUAL GUARD]

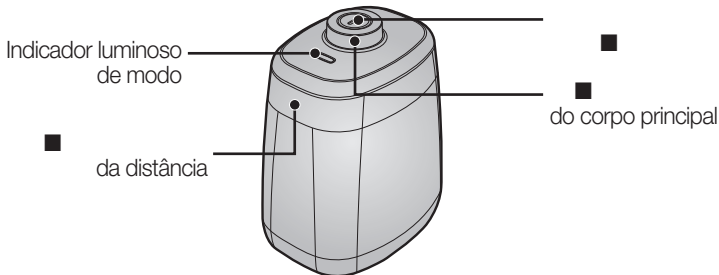

Instalar as baterias

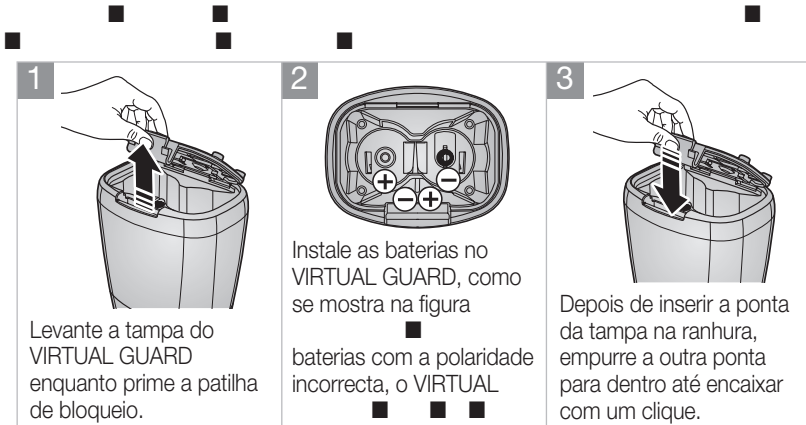

Montar o aspirador

NOME DE CADA PEÇA

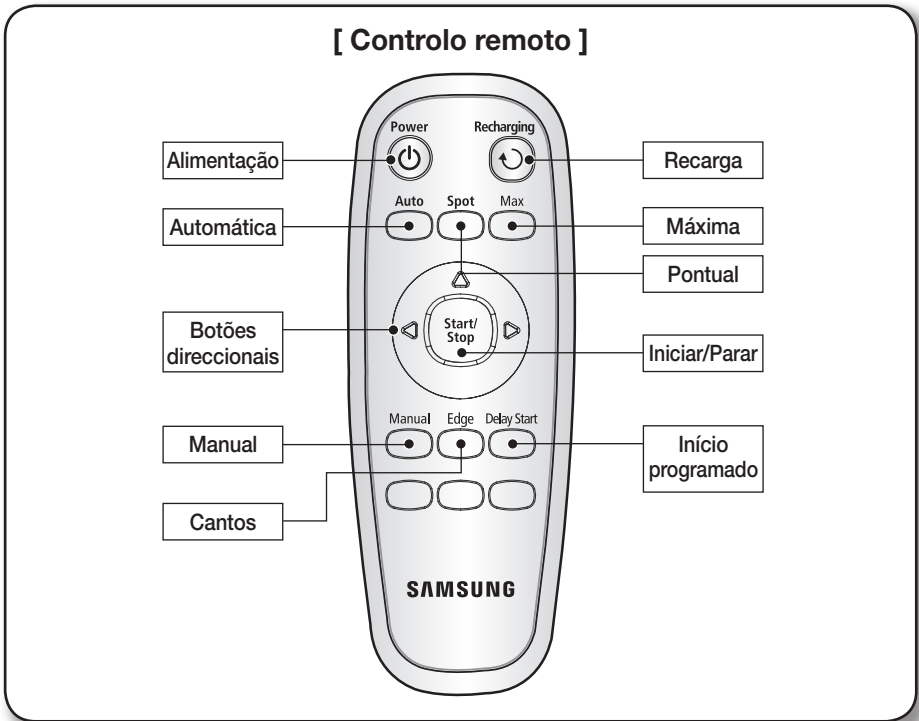

Instalar as pilhas do controlo remoto

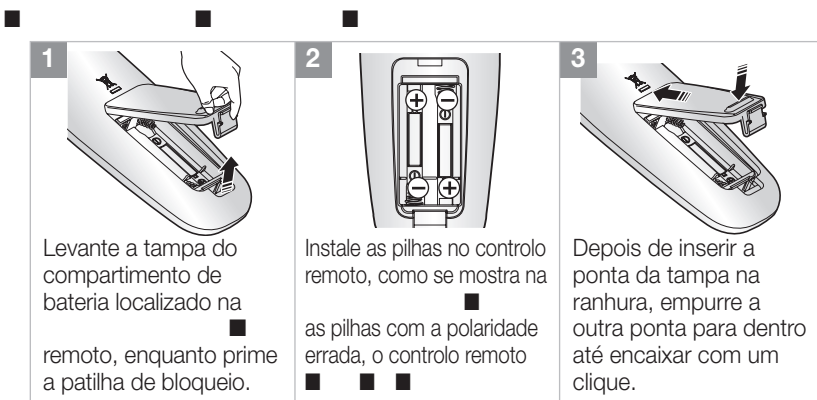

Montar o aspirador

NOME DE CADA PEÇA

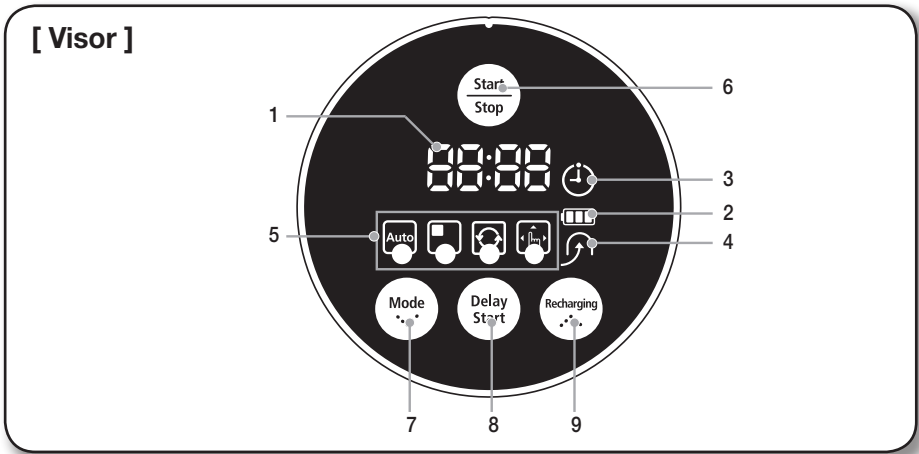

SECÇÃO DO VISOR

1. Visor de números

2. Indicador do nível da bateria

3. Limpeza programada

4. Recarga

5. Visor do modo de limpeza

SECÇÃO DOS BOTÕES

6. Iniciar/Parar

7. Modo de limpeza

8. Início programado

9. Recarga

para carregar a bateria.

Utilizar o aspirador

INSTALAR O ASPIRADOR ROBOT

ORDEM DE INSTALAÇÃO

1. Ligar ou desligar o interruptor de corrente

parte inferior da unidade principal.

2. Instalar o carregador

carregador.

3. Carregar a bateria

Tem de carregar completamente a bateria antes de utilizar o aspirador robot.

4. Instalar o VIRTUAL GUARD



de corrente.

1. Vire a unidade principal e ligue o interruptor de corrente.

depois de ligar o interruptor de corrente.

- Se nenhuma tecla for premida durante aproximadamente 10 minutos enquanto o aparelho estiver ligado, este desliga-se automaticamente para poupar bateria. Neste caso, para utilizar novamente o aspirador robótico,

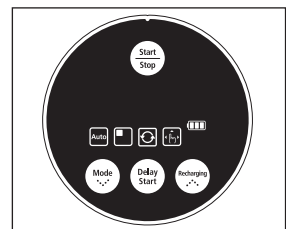
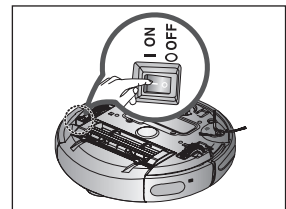

Utilizar o aspirador

INSTALAR O ASPIRADOR ROBOT

INSTALAR O CARREGADOR

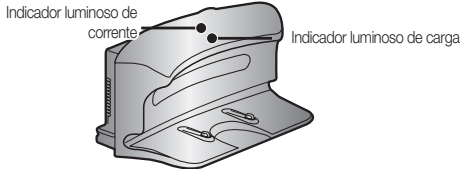

1. Instale o carregador numa superfície plana.

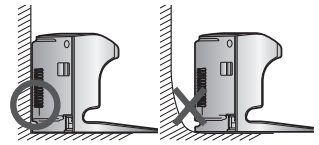

2. Não deve haver nenhum obstáculo a 0,5 m à direita e à esquerda do carregador e a um 1 m da parte da frente.

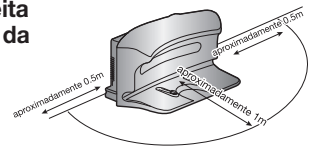

3. Instale o carregador num local de fácil acesso pelo aspirador robot.

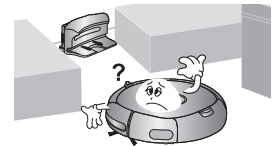

4. Disponha o cabo eléctrico ao longo da parede.

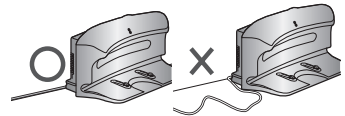

5. Se o chão for de madeira, instale o carregador no mesmo sentido do grão da madeira.

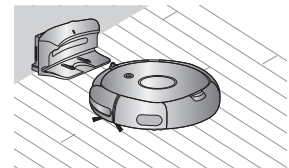

Nunca desligue o cabo eléctrico do carregador da tomada de parede.

- Se o aspirador robot for separado do carregador a bateria fica automaticamente descarregada.

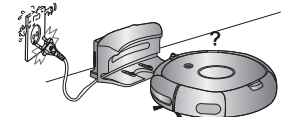

Utilizar o aspirador

INSTALAR O ASPIRADOR ROBOT

CARREGAR

completamente descarregada e tem de carregar o aspirador robot manualmente.

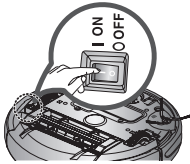

Ligue o interruptor de corrente existente na parte inferior do produto.

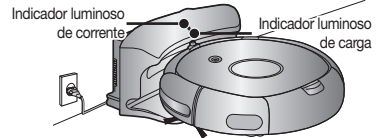

1. Depois de alinhar os pinos de carga da unidade principal com o pino de carga da estação do carregador, prima a unidade principal até ouvir um som de "recarga" do carregador.

- O indicador luminoso de carga acende-se com uma luz verde.

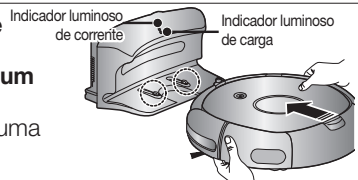

2. Verifique o estado da carga do aspirador robot.

- Quando a carga estiver terminada, o indicador de nível da



A carregar Totalmente carregado

Quando o visor de nível da bateria pisca de aspirar e carrega-se automaticamente no carregador.

Quando o visor de nível da bateria pisca remoto nem aspirador robot directamente para o carregador, para carregar a bateria.

<Visor de carga>

Carga terminada A carregar Carga

NOTA funciona durante cerca de 90 minutos.

da unidade principal e do carregador com um pano seco.

ninguém durante muito tempo devido a uma viagem, férias, etc., desligue o interruptor de

Utilizar o aspirador

INSTALAR O ASPIRADOR ROBOT

BATERIA

O período de garantia da bateria é de 6 meses a contar da data da compra.

Antes de comprar uma bateria, pergunte no centro

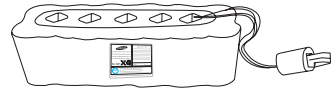

noutros dispositivos ou para outras finalidades é estritamente proibida.

- Antes de deitar fora este produto, deite fora a bateria de acordo com as leis ambientais em vigor.

- Siga todos regulamentos locais quando deitar fora baterias usadas.

cliente mais próximo.

cliente autorizado para substituir a bateria.

Utilizar o aspirador

INSTALAR O ASPIRADOR ROBOT

INSTALAR O VIRTUAL GUARD

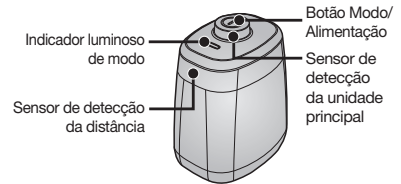

Operações dos botões

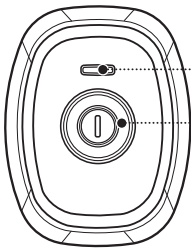

1. Operações do indicador luminoso do modo

luminoso vermelho pisca.

luminoso verde pisca.

- Desligado : O indicador luminoso apaga-se.

2. Definir o modo

sequência.

A distância da parede virtual é de 2,5 m no mínimo

movimento do robô.

Desligado, por esta

Criar uma Barreira (parede virtual)

O VIRTUAL GUARD cria uma barreira invisível que o

Ex.: em frente de vasos, mobília, porta da rua, etc.

1. Seleccione o modo Barreira (parede virtual) com o botão Modo/Alimentação.

- O indicador luminoso do modo pisca a vermelho.

2. Instale o VIRTUAL GUARD em frente das áreas cujo acesso quer impedir ao aspirador robot.

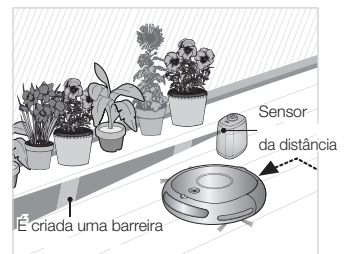

Utilizar o aspirador

Utilizar o modo de Protecção (porta virtual)

O VIRTUAL GUARD cria uma porta invisível que o

1. **Selecione o modo Protecção (porta virtual) com o botão Modo/Alimentação.**

- O indicador luminoso do modo pisca a verde.

2. **Instale o VIRTUAL GUARD à entrada da divisão que vai aspirar.**

- Instale o VIRTUAL GUARD de modo a que o

atravessar.



NOTA

longos períodos de tempo, retire as baterias para evitar

Electronics customer care Co., Ltd.

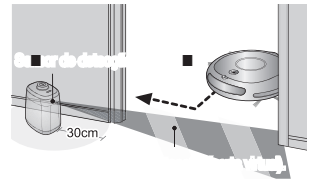
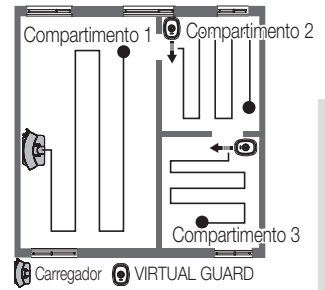

Recomendamos que instale um VIRTUAL GUARD a uma distância de 30 cm das paredes exteriores, uma vez que é criada uma barreira invisível que impede o aspirador robot de ir contra esse VIRTUAL GUARD.



ATENÇÃO

Sobre o sensor IrDA.

lâmpadas de halogéneo ou ao ar livre.

dispositivos de infravermelhos e um deles

que tenha uma prioridade mais elevada.

Quando utilizar o controlo remoto, o aspirador robot pode atravessar a barreira

remoto tem uma prioridade mais elevada do que o sinal do VIRTUAL GUARD.

funcionar mal devido à interferência dos sinais de infravermelhos.

Instale o VIRTUAL GUARD longe do carregador, uma vez que o carregamento

Se utilizar mais de um aspirador robot em simultâneo, eles podem funcionar mal devido à interferência dos sinais de infravermelhos.



Utilizar o aspirador

UTILIZAR O ASPIRADOR ROBOT

Pode iniciar ou parar todas as funções do aspirador robot.

de corrente estiver ligado.

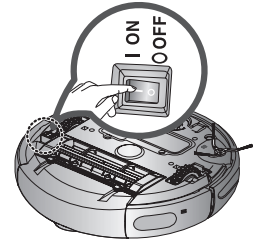

Ligar ou desligar

Ligar

[Power].

indicador de nível da bateria e os ícones dos modos de limpeza.

Desligar

[Power].

durante 3 segundos.

- Ficam desactivados todos os ícones, excepto o do indicador de nível da bateria.

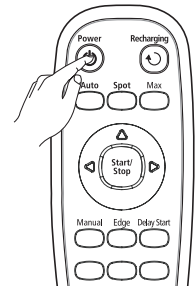

Utilizar o controlo remoto

Iniciar ou parar a limpeza

Iniciar

[Start/Stop].

Parar

remoto ou na unidade principal.

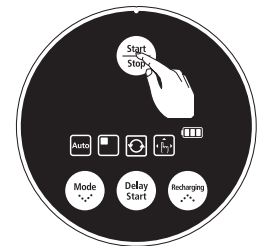

unidade principal

Utilizar o aspirador

UTILIZAR O ASPIRADOR ROBOT

RECARGA

Pode fazer o aspirador robot regressar ao carregador para carregar a bateria usando o botão de recarga.

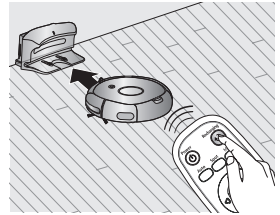

1. Carregue no botão Recharging.

aspirador robot regressa ao carregador.

2. Para parar o aspirador robot quando ele está a voltar ao carregador, carregue no botão (Start/Stop).

3. Para testar a função de carga automática, carregue no botão Recharging quando o aspirador robot estiver a menos de 1,5 m do carregador.

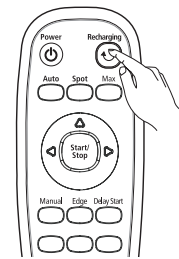

Utilizar o controlo remoto

Resolução de problemas quando o aspirador robot não regressa ao carregador

- guiar o aspirador robot até ele.
- Se o carregador estiver a mais de 5 m de distância do aspirador robot.

robot regresse ao carregador.

Carregue manualmente o aspirador robot nos seguintes casos.

- Se o carregador estiver instalado num canto.
- Quando a bateria estiver totalmente descarregada.

instalado.

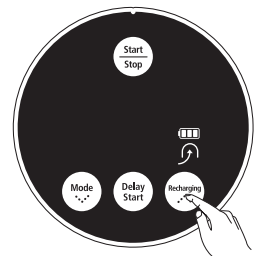

unidade principal

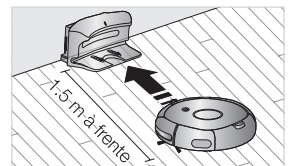

Utilizar o aspirador

UTILIZAR O ASPIRADOR ROBOT

O aspirador robot move-se sozinho e limpa automaticamente a casa, até limpar tudo uma vez.

carregador, o tempo para regressar ao carregador diminui, porque move.

Se o nível da bateria se tornar demasiado baixo ao aspirar,

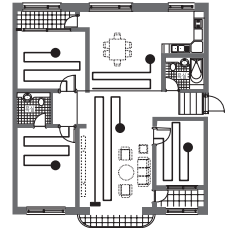

Botão da unidade principal	Botão do controlo remoto	Sequência de configuração
		1 Defina o modo
		2 Cancele o modo.

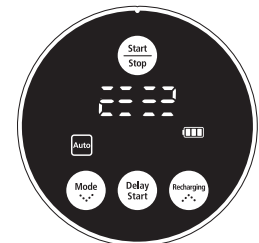

Durante a limpeza

NOTA Sobre a função Retomar a limpeza

limpeza.

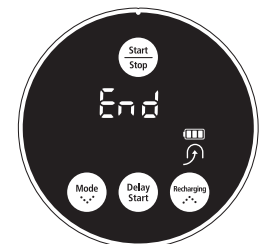

Quando terminar a limpeza



limpeza desde o início.

Utilizar o aspirador

UTILIZAR O ASPIRADOR ROBOT

Pode limpar comodamente uma área específica onde haja muitas migalhas, poeira, etc.

Leve o aspirador robot para o local onde quer executar uma limpeza pontual.

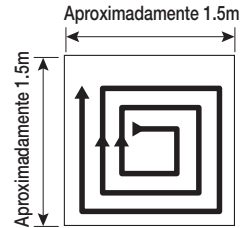

Botão da unidade principal	Botão do controle remoto	Sequência de configuração
		1 Defina o modo
		2 Cancele o modo.

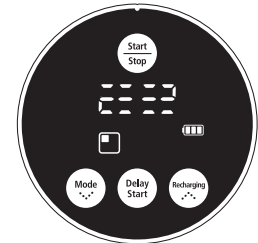

Durante a limpeza

- No Modo de limpeza pontual, o aspirador robot limpa uma

- Quando a limpeza terminar, o aspirador robot mostra as



Quando o aspirador robot estiver na
limpeza pontual.

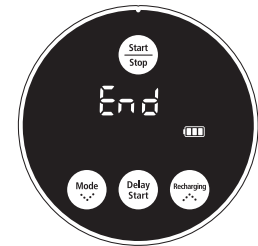

Quando terminar a limpeza

Utilizar o aspirador

UTILIZAR O ASPIRADOR ROBOT

O aspirador robot move-se automaticamente e limpa até a bateria se esgotar e o respectivo nível piscar apenas um nível.

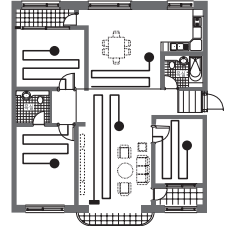

carregador diminui, porque o aspirador robot recorda a sua

Se o nível da bateria ficar baixo durante a limpeza, o

carregador e retoma a limpeza após ter carregado a bateria.

Botão da unidade principal	Botão do controlo remoto	Sequência de configuração
		1 Defina o modo.
		2 Cancele o modo.

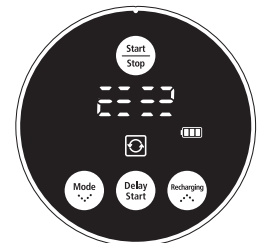

Durante a limpeza



Sobre a função Retomar a limpeza



desde o início.

Utilizar o aspirador

UTILIZAR O ASPIRADOR ROBOT

Pode mover o aspirador robot para limpar um local específico directamente, utilizando o controlo remoto.

Mova o aspirador robot para o local onde quer executar a limpeza manual.

remo. ■ ■ ■ ■

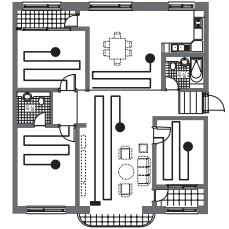

Botão da unidade principal	Botão do controlo remoto	Seqüência de configuração
		1 Defina o modo
		2 Cancele o modo.

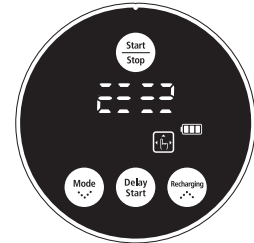

Durante a limpeza

NOTA



Utilizar o aspirador

UTILIZAR O ASPIRADOR ROBOT

Quando o sensor de obstáculos detecta um obstáculo durante a limpeza, o aspirador robot reduz a velocidade para minimizar o impacto do choque e o sensor do amortecedor também ajuda a diminuir o impacto. E aspira os cantos chegando o mais perto possível dos mesmos. (Este tipo de aspirador robot toca nos obstáculos e aspira.)

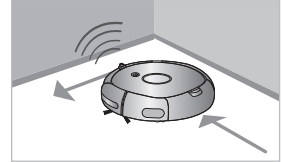

O aspirador robot move-se sozinho e limpa automaticamente a casa, até limpar tudo uma vez.

do carregador, o tempo para regressar ao carregador diminui, enquanto se move.

Se o nível da bateria se tornar demasiado baixo ao aspirar,

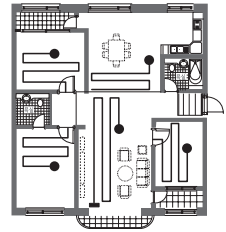

Botão da unidade principal	Botão do controlo remoto	Sequência de configuração
		1 Defina o modo.
		2 Cancele o modo.

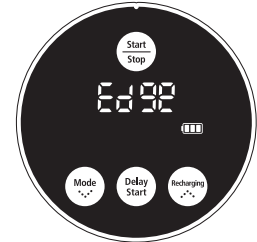

Durante a limpeza

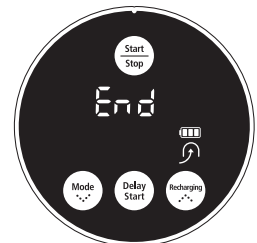

Quando terminar a limpeza

Sobre a função Retomar a limpeza

NOTA

limpeza.



limpeza desde o início.

Utilizar o aspirador

UTILIZAR O ASPIRADOR ROBOT

Pode programar o aspirador robot para começar a limpar a partir de uma determinada hora. (Intervalo de tempo: até 23 horas)

A limpeza programada só é executada se o aspirador

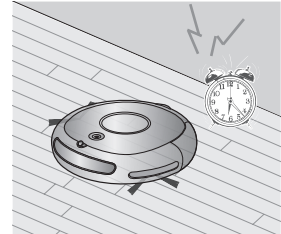

Botão da unidade principal	Botão do controlo remoto	Sequência de configuração	Exemplo: para começar a limpar daí a 5 horas
		1 Entre no Modo de limpeza programada.	
		2 Sempre que carregar no ou diminui	
		3 ■ ■	
		4 ■ ■	 O ícone apaga-se.

NOTA

programado, cancela a hora da limpeza programada.

do carregador, cancela a hora da limpeza programada.

Filtro e ferramentas de manutenção

LIMPAR O ASPIRADOR ROBOT

Se o interruptor de corrente estiver danificado, contacte
acidente.

instalados pelo fabricante que possam acelerar a

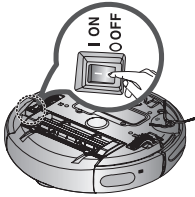

Desligue sempre o interruptor de
corrente na parte inferior da unidade
principal antes de limpar o aspirador
robot.

O aspirador robot pode subitamente
ferimentos.



Tem de desligar o interruptor de corrente na parte inferior da unidade principal antes de limpar o aspirador robot.

directamente na unidade principal do aspirador robot.

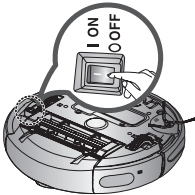

sensor ou a câmara usando um pano
macio.

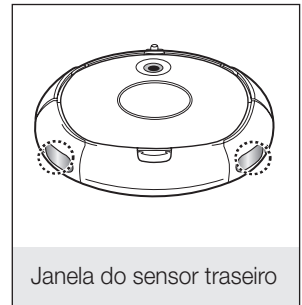
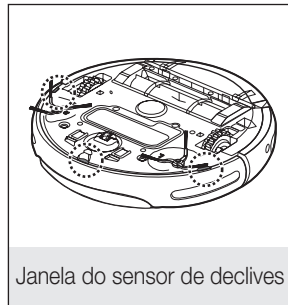
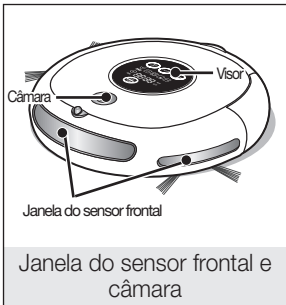
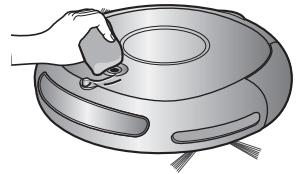

Filtro e ferramentas de manutenção

LIMPAR O ASPIRADOR ROBOT

Antes de limpar o saco do pó, tem de esvaziá-lo.

■ ■ ■
entornar o pó.

Esvazie o saco do pó nos seguintes casos.

1. Quando houver pó acumulado dentro do saco.

■ ■ ■
3. Quando o ruído aumentar de repente.



1. Carregue no botão de ejeção do saco do pó (PUSH) e puxe-o para fora do aspirador robot.

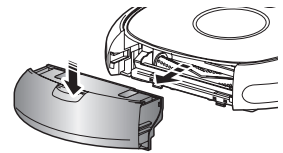

2. Retire a tampa do saco do pó puxando-a no sentido da seta na figura.

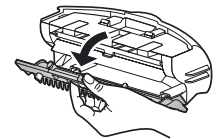

3. Retire o filtro do saco do pó puxando-o no sentido da seta na figura.

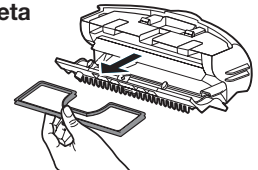

4. Limpe o pó do filtro e do saco.

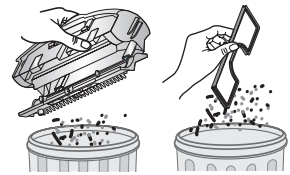

5. Coloque o filtro no saco do pó.

■ ■

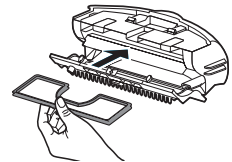

6. Feche a tampa do saco do pó e instale-o na unidade principal.

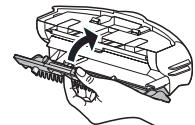

Filtro e ferramentas de manutenção

LIMPAR O ASPIRADOR ROBOT

Tem de desligar o interruptor de corrente na parte inferior da unidade principal antes de limpar o aspirador robot.



■ ■
retire-o antes de limpar a escova eléctrica.

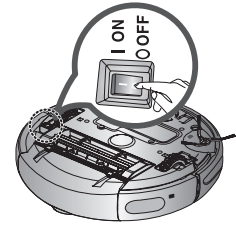

1. Retire o saco do pó carregando no botão de ejeção do saco (PUSH).

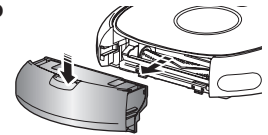

2. Depois de verificar se há substâncias estranhas, carregue no gancho que fixa a tampa da escova para a retirar.

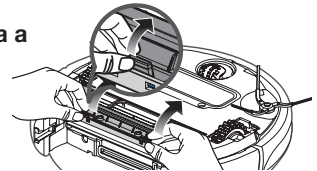

3. Retire a escova eléctrica da unidade principal.

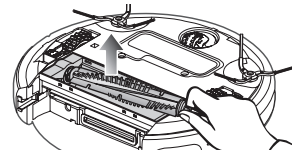

4. Retire quaisquer substâncias estranhas, como cabelos ou fios compridos enrolados na escova eléctrica, usando uma escova de limpeza ou um aspirador.



5. Quando terminar a limpeza, monte primeiro a escova eléctrica do lado do interruptor de corrente e depois monte o outro lado da escova da mesma forma.

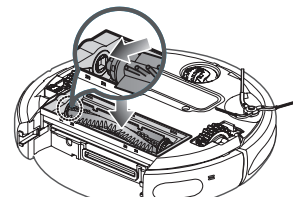

Filtro e ferramentas de manutenção

LIMPAR O ASPIRADOR ROBOT

6. Depois de introduzir as 3 pontas na parte superior da tampa, empurre a outra extremidade para dentro até ela encaixar na posição correcta com um “clique”.

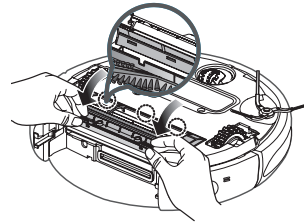

aspirar palitos ou cotonetes.

cliente.

compridos enrolados. Verifique e limpe a escova eléctrica regularmente.

Filtro e ferramentas de manutenção

LIMPAR O ASPIRADOR ROBOT

Tem de desligar o interruptor de corrente na parte inferior da unidade principal antes de limpar o aspirador robot.

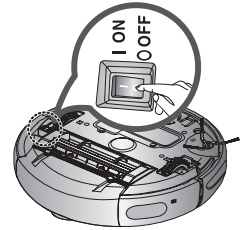

1. Verifique se a escova rotativa lateral está dobrada ou se há alguma substância estranha presa na escova.

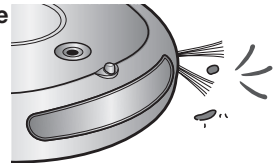

2. Usando luvas de borracha, envolva a escova rotativa lateral num pano, passe-a por água quente durante cerca de 10 segundos e limpe-a com o pano.

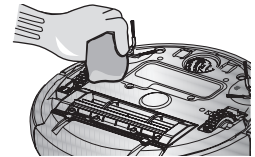

3. Virando a escova rotativa lateral, repita os procedimentos do passo 2.

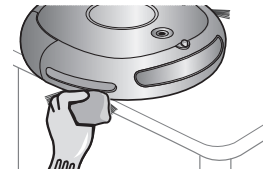

4. Se houver cabelos ou fios enrolados entre a unidade principal e a escova rotativa lateral, desaperte o parafuso da escova rotativa lateral com uma chave de parafusos (+) para os remover. Quando voltar a montar a escova, alinhe o "L" da escova rotativa lateral para limpeza de cantos com o "L" da unidade principal e monte a escova rotativa lateral. (A letra "R" está gravada no lado direito da escova rotativa.)

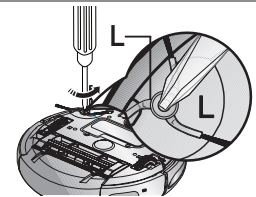

 **NOTA** Limpe frequentemente a escova rotativa lateral, uma vez que esta atrai facilmente cabelos e outras substâncias estranhas.

O excesso de substâncias estranhas na escova rotativa lateral pode danificar a escova.

Filtro e ferramentas de manutenção

LIMPAR O ASPIRADOR ROBOT

Tem de desligar o interruptor de corrente na parte inferior da unidade principal antes de limpar o aspirador robot.

■ ■
zigzague, pode haver substâncias estranhas presas na roda motora.

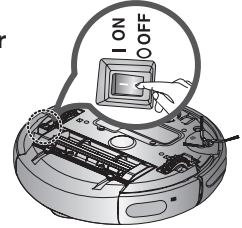

1. Quando limpar a roda motora, coloque um pano macio no chão e deite a unidade principal com cuidado.

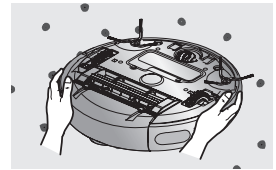



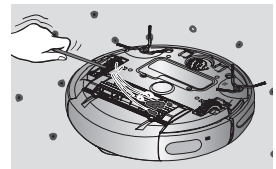



2. Verifique se há substâncias estranhas e retire-as com uma vareta ou uma pinça sem pontas afiadas, se for necessário.



Resolução de problemas

LISTA DE VERIFICAÇÃO ANTES DE LIGAR PARA O SERVIÇO DE ASSISTÊNCIA

SINTOMA	LISTA DE VERIFICAÇÃO	MEDIDA A TOMAR
<p>O aspirador robot não funciona antes da limpeza.</p>	<ul style="list-style-type: none"> definido no visor?  aparece no visor? se a bateria do controlo remoto estiver descarregada. 	<ul style="list-style-type: none"> Instale o saco do pó. Ligue o interruptor de corrente. desligar, carregue sem soltar o   Levante o aspirador robot e coloque-o manualmente na Substitua as pilhas do controlo
<p>O aspirador robot deixou de funcionar durante a limpeza.</p> 	<ul style="list-style-type: none"> aparece no visor? O aspirador robot ficou preso em soleira da porta? 	<ul style="list-style-type: none"> Levante o aspirador robot e coloque-o manualmente na Desligue o interruptor de corrente e remova os fios. Desligue o interruptor de corrente e mova o aspirador robot para outro local para continuar a limpeza. Desligue o interruptor de corrente e retire a toalha fina. Desligue o interruptor de corrente e mova o aspirador robot para outro local para continuar a limpeza.
<p>O poder da sucção é fraco ao limpar.</p>	<ul style="list-style-type: none"> cheio. estranhas. obstruído. 	<ul style="list-style-type: none"> o saco do pó. Desligue o interruptor de corrente e retire as substâncias   Limpe bem o filtro.

Resolução de problemas

LISTA DE VERIFICAÇÃO ANTES DE LIGAR PARA O SERVIÇO DE ASSISTÊNCIA

SINTOMA	LISTA DE VERIFICAÇÃO	MEDIDA A TOMAR
O aspirador robot não encontra o carregador.	<ul style="list-style-type: none">• Verifique se a ficha do carregador ■ ■ ■ tomada.• num raio de cerca de 1 m à frente do carregador e cerca de 0,5 m à esquerda e à direita do carregador, tem de remover• Se houver alguma substância estranha no pino de carga, limpe-o com uma toalha seca.• instalado perto do carregador?	<ul style="list-style-type: none">• Mova o VIRTUAL GUARD para outro local de modo a que o aspirador robot possa carregar-se automaticamente.
O aspirador robot passa através do VIRTUAL GUARD.	<ul style="list-style-type: none">• As baterias do VIRTUAL GUARD ■• ■• O indicador luminoso do modo	<ul style="list-style-type: none">• Substitua as baterias. ■• Defina o VIRTUAL GUARD para• Verifique se o VIRTUAL GUARD ■
A duração das baterias do VIRTUAL GUARD é demasiado curta.	<ul style="list-style-type: none">• manganésio?	<ul style="list-style-type: none">• Substitua as baterias por baterias alcalinas novas. ■

Resolução de problemas

RESOLUÇÃO DE PROBLEMAS ASSINALADOS COM CÓDIGOS DE ERRO

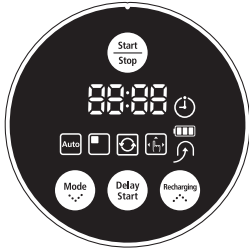

CÓDIGO DE ERRO	MOTIVO	SOLUÇÃO
C 00	<ul style="list-style-type: none"> O aspirador robot ficou travado ou preso durante a 	<ul style="list-style-type: none"> Desligue o interruptor de corrente na parte inferior e mova o aspirador robot para um local diferente.
C 01	<ul style="list-style-type: none"> presas na escova eléctrica. 	<ul style="list-style-type: none"> Desligue o interruptor de corrente na parte inferior e retire as substâncias estranhas da escova eléctrica.
C 02	<ul style="list-style-type: none"> presas na roda motora da esquerda. 	<ul style="list-style-type: none"> Desligue o interruptor de corrente na parte inferior e retire as substâncias estranhas da roda motora da esquerda.
C 03	<ul style="list-style-type: none"> presas na roda motora da direita. 	<ul style="list-style-type: none"> Desligue o interruptor de corrente na parte inferior e retire as substâncias estranhas da roda motora da direita.
C 05	<ul style="list-style-type: none"> Verifique o sensor do amortecedor. 	<ul style="list-style-type: none"> fora.
C 06	<ul style="list-style-type: none"> sensor de declives. 	<ul style="list-style-type: none"> Desligue o interruptor de corrente na parte inferior e limpe as substâncias estranhas usando um pano macio.
C 07	<ul style="list-style-type: none"> colocado. 	<ul style="list-style-type: none"> Desligue o interruptor de corrente na parte inferior e limpe as substâncias estranhas usando um pano macio.
C 08	<ul style="list-style-type: none"> escova rotativa lateral para limpeza de cantos. 	<ul style="list-style-type: none"> Desligue o interruptor de corrente na parte inferior e limpe as substâncias estranhas da escova rotativa lateral para limpeza de cantos.

Especificações do produto

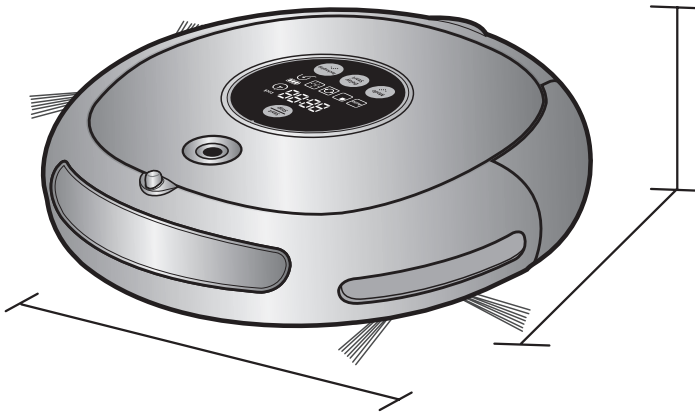

Corpo principal

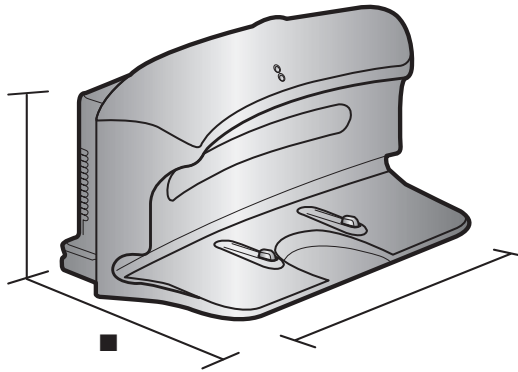

Carregador (estação)

Especificações do produto

CLASSIFICAÇÃO	ARTIGO	DETALHE
Especificações mecânicas	Diâmetro	355mm
	Altura	93mm
Especificações eléctricas	■	AC 220-240V~, 50-60Hz
	Consumo de energia durante a carga	50 W
	Consumo de energia da unidade principal	40 W
		14.4V / 2,000 mA
Especificações de limpeza	Capacidade do saco do pó	Cerca de 0.6 l
	Tipo de carregamento	■ manual
	Modo de limpeza	■ Cantos, ■
	Tempo de carregamento	Aproximadamente 120 minutos
	■ Tempo de limpeza	Aproximadamente 90 minutos
Método de limpeza		Reconhecimento da forma do tecto
Tipo do botão da unidade principal		

Este Aspirador foi aprovado de acordo com as seguintes normas.

Directiva UEM : 2004/108/EEC



memorando



■
contacte por favor a nossa linha de apoio a clientes Samsung. ■

www.samsung.com

Code No.