



SR8850
SR8855
SR8857

Robot aspirateur Manuel d'utilisation

**Planet
First** 100%
Recycled Paper

Ce manuel est en papier recyclé à 100%.

- * Avant d'utiliser cet appareil, veuillez lire attentivement les instructions.
- * Utilisation intérieure uniquement.

Français

imagine the possibilities

Merci d'avoir effectué l'achat d'un produit Samsung.
Enregistrez vos produits Samsung en vous connectant sur
www.samsung.com/register

SAMSUNG

Consignes de sécurité

CONSIGNES DE SÉCURITÉ



- Avant d'utiliser cet appareil, veuillez lire attentivement ce manuel et le conserver pour toute référence ultérieure.



- Les instructions d'utilisation suivantes concernent plusieurs modèles ; il est donc possible que les caractéristiques de votre aspirateur soient légèrement différentes de celles spécifiées dans ce manuel.

SYMBOLES DANGER/ATTENTION UTILISÉS



Indique un danger de mort ou de blessure grave.



Indique un risque de blessure ou de dégât matériel.

AUTRES SYMBOLES UTILISÉS



Explication de termes pour aider l'utilisateur à comprendre comment utiliser l'appareil de manière adéquate.

Consignes de sécurité

CONSIGNES IMPORTANTES DE SÉCURITÉ

Lors de l'utilisation d'un appareil électrique, des précautions de base doivent être prises, notamment :

LISEZ TOUTES LES INSTRUCTIONS AVANT D'UTILISER VOTRE ROBOT ASPIRATEUR.

Débranchez l'appareil de la prise lorsqu'il n'est pas utilisé ou avant toute opération de maintenance.

DANGER: pour limiter tout risque d'incendie, d'électrocution ou de blessure :

GÉNÉRALITÉS

- Utilisez cet appareil uniquement tel qu'indiqué dans le présent manuel.
- Ne faites pas fonctionner le robot aspirateur ou le chargeur si celui-ci est endommagé de quelque manière que ce soit.
- Si l'aspirateur fonctionne anormalement, a reçu un choc, a été endommagé, laissé à l'extérieur ou plongé dans l'eau, retournez-le au centre d'assistance clientèle.
- Ne manipulez jamais le chargeur ou le robot aspirateur avec les mains mouillées.
- Utilisez-le uniquement à l'intérieur et sur des surfaces sèches.
- Cet appareil n'est pas destiné à être utilisé par des personnes (y compris des enfants) ayant des capacités physiques, sensorielles ou mentales réduites, ou un manque d'expérience et de connaissances, à moins qu'elles ne soient surveillées ou qu'elles aient reçu les instructions nécessaires concernant l'utilisation de cet appareil de la part d'une personne responsable, et ce, pour leur propre sécurité.
- Les enfants doivent être surveillés afin de garantir qu'ils ne jouent pas avec l'appareil.

CHARGEUR DE BATTERIE

- N'utilisez pas la prise polarisée avec une prise murale ou une rallonge non-polarisée.
- N'utilisez pas l'appareil à l'extérieur ni sur des surfaces mouillées.
- Débranchez le chargeur de la prise lorsqu'il n'est pas utilisé ou avant toute opération de maintenance.
- Utilisez uniquement le chargeur fourni par le fabricant pour recharger l'appareil.
- N'utilisez jamais de cordon ou de prise endommagé(e).
- Ne tirez pas sur le cordon ; ne soulevez pas l'appareil par le cordon ; n'utilisez pas le cordon comme poignée ; ne fermez pas de porte sur le cordon ; ne tirez pas le cordon sur des rebords ou des angles coupants. Maintenez le cordon éloigné des surfaces chauffées.
- N'utilisez pas de rallonges ni de prises murales ayant une intensité maximale admissible inadéquate.
- Ne débranchez pas l'appareil en tirant sur le cordon. Pour débrancher, tenez la prise et non le cordon.
- Ne détériorez pas les batteries et ne les faites pas brûler car elles risquent d'exploser à des températures élevées.
- N'essayez pas d'ouvrir le chargeur. Les réparations doivent être effectuées uniquement par un technicien qualifié du centre d'assistance clientèle.
- N'exposez jamais le chargeur à des températures élevées et évitez tout contact avec l'humidité.

Consignes de sécurité

ROBOT ASPIRATEUR

- N'aspirez jamais d'objets pointus ou tranchants tels que des morceaux de verres, des clous, des vis, des pièces de monnaie, etc.
- N'utilisez pas l'appareil sans filtre. Pour les opérations de maintenance, n'insérez jamais vos doigts ou des objets dans la chambre du ventilateur au cas où l'appareil se remettrait accidentellement en marche.
- N'insérez aucun objet dans les ouvertures. N'utilisez pas l'appareil si l'une des ouvertures est obstruée ; nettoyez régulièrement les ouvertures pour éliminer toute trace de poussière, peluches, cheveux, ou toute autre chose risquant d'empêcher le passage de l'air.
- N'aspirez jamais de matière toxique (javel, ammoniacale, produit de débouchage, etc.).
- N'aspirez jamais d'objets en train de brûler ou de fumer, tels que des cigarettes, des allumettes ou des cendres chaudes.
- N'aspirez jamais de liquides inflammables ou combustibles tels que de l'essence et n'utilisez jamais l'appareil si de tels liquides risquent d'être présents.
- N'utilisez pas le robot aspirateur dans un espace clos rempli de vapeurs de peinture à l'huile, de diluant, de substances antimites, de poussières inflammables et autres vapeurs explosives ou toxiques.
- Des fuites de batterie peuvent se produire suite à un usage intensif ou à des températures extrêmes. En cas de contact du liquide avec la peau, rincez abondamment à l'eau. En cas de contact du liquide avec les yeux, rincez immédiatement à l'eau claire pendant 10 minutes minimum. Consultez un médecin rapidement.

Sommaire

CONSIGNES DE SECURITÉ	06	Branchement
	07	Avant l'utilisation
	10	En cours d'utilisation
	11	Nettoyage et entretien
FONCTIONS DU PRODUIT	13	Fonctions du produit
MONTAGE DE L'ASPIRATEUR	15	Composants
	16	Nomenclature des pièces
FONCTIONNEMENT DE L'ASPIRATEUR	20	Installation du robot aspirateur
	20	Procédure d'installation
	20	Mise sous/hors tension
	21	Installation du chargeur
	22	Charge
	23	À propos de la batterie
	24	Réglage de l'heure
	25	Installation du module VIRTUAL GUARD
	27	Utilisation du robot aspirateur
	27	Démarrage/Arrêt du nettoyage
	28	Recharge
	29	Nettoyage automatique
	30	Nettoyage localisé
	31	Nettoyage intensif
	32	Nettoyage manuel
	33	Nettoyage Obstacle
	34	Programmation de l'heure de nettoyage
	35	Réglage du nettoyage quotidien
ENTRETIEN DES OUTILS ET DU FILTRE	36	Nettoyage du robot aspirateur
	36	Veillez suivre les méthodes de nettoyage et d'entretien spécifiées
	36	Nettoyage de la lentille du capteur et de la caméra
	37	Méthode pour vider rapidement l'appareil
	37	Nettoyage du collecteur de poussière et du filtre
	39	Nettoyage de la brosse principale
	41	Nettoyage de la brosse rotative latérale
	42	Nettoyage de la roue d'entraînement
DÉPANNAGE	43	Liste de vérification avant d'appeler le centre d'assistance
	45	Codes d'erreur : dépannage
CARACTÉRISTIQUES TECHNIQUES DU PRODUIT	46	Caractéristiques techniques du produit

Consignes de sécurité

BRANCHEMENT



Ne pliez pas excessivement le cordon d'alimentation et ne placez dessus aucun objet lourd risquant de l'endommager.

- Cela pourrait entraîner une électrocution ou un incendie.

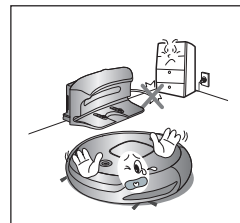

Veillez à éliminer toute trace de poussière ou d'eau de la prise d'alimentation.

- Dans le cas contraire, cela pourrait entraîner un dysfonctionnement ou une électrocution.

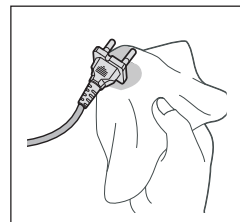

Ne tirez pas la prise d'alimentation par le cordon et ne touchez jamais la prise avec les mains mouillées.

- Cela pourrait entraîner une électrocution ou un incendie.

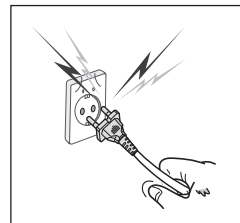

N'utilisez pas de prises multiples. (Ne laissez pas le cordon traîner sur le sol.)

- Cela pourrait entraîner une électrocution ou un incendie.

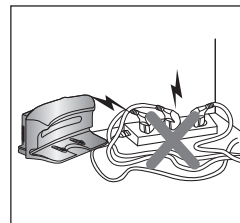

N'utilisez pas de cordon d'alimentation ou de prise endommagé(e) ni de prise murale mal fixée.

- Cela pourrait entraîner une électrocution ou un incendie.

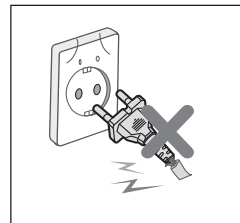

Consignes de sécurité

AVANT L'UTILISATION



Avant de mettre le robot aspirateur en marche, assurez-vous que le collecteur de poussière est en place.

- Si le collecteur de poussière n'est pas inséré, le robot aspirateur ne fonctionne pas.

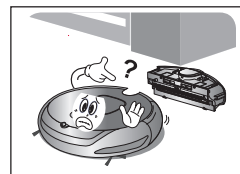

N'utilisez jamais le robot aspirateur dans des lieux comportant des matières combustibles, tels que :

- les lieux avec des bougies ou lampes de bureau posées sur le sol ;
- les lieux où des feux sont laissés sans surveillance (feu ou braises) ;
- les lieux avec présence d'essence, d'alcool distillé, de diluant, de cendriers avec cigarettes allumées, etc.

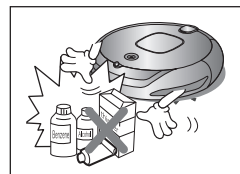

Le robot aspirateur est destiné à une utilisation domestique uniquement. Ne l'utilisez jamais dans les lieux suivants :

- greniers, caves, entrepôts, bâtiments industriels, pièces séparées éloignées du bâtiment principal, lieux exposés à l'humidité (salles de bain, salle d'eau) ou surfaces étroites et en hauteur (tables, étagères). En cas d'utilisation dans ces lieux, l'appareil risque d'être gravement endommagé (dysfonctionnements, pannes).



Ouvrez toutes les portes pour nettoyer toutes les pièces.

- Si une porte est fermée, le robot aspirateur ne pourra pas entrer dans la pièce.
- Toutefois, veillez à fermer la porte d'entrée principale, de la véranda et de la salle bain ou de toute autre pièce où le robot aspirateur risquerait de tomber à un étage inférieur.



Pour les tapis munis de longues franges, repliez ces dernières sous le tapis.

- Les franges non repliées risqueraient d'endommager gravement le tapis et l'appareil, en se coinçant dans la roue d'entraînement ou la brosse principale.

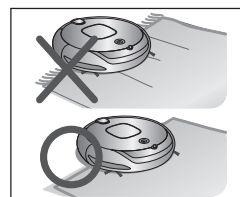

Si le capteur d'escarpement est sale, le robot aspirateur risque de tomber du haut d'un escalier, d'une mezzanine, etc. Cela risquerait de provoquer des blessures et d'endommager gravement l'appareil. Afin d'éviter tout risque, installez les VIRTUAL GUARDS (réglage sur le mode Fence "Mur Virtuel") devant les zones dangereuses. Nettoyez la fenêtre du capteur et la caméra afin d'éviter tout dysfonctionnement.

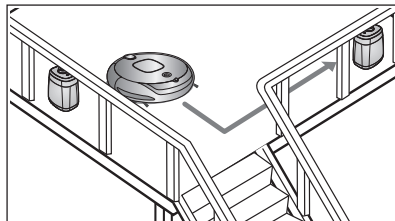

Consignes de sécurité

AVANT L'UTILISATION



Retirez à l'avance les objets de petite taille ou fragiles de la zone à nettoyer.

- Veillez à enlever tous les objets avant le nettoyage.
- Veillez à enlever tous les objets fragiles, tels que grands vases en céramique, objets en verre, pots de fleur, etc.
- Le robot aspirateur ne reconnaît pas les pièces de monnaie, bagues ou autres objets de valeur tels que des bijoux.

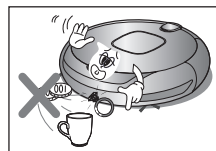

Enlevez les objets présents sur le sol avant le nettoyage.

- Le robot aspirateur est conçu pour détecter les obstacles à une distance de 5 cm.
- Les serviettes de bain, les tapis devant la salle de bain, les éviers, les entrées à la buanderie, les cordons d'alimentation, les nappes et les ceintures risquent de se coincer dans la roue d'entraînement ou la brosse principale, ce qui peut, dans le cas d'une nappe, provoquer la chute des objets présents sur la table.

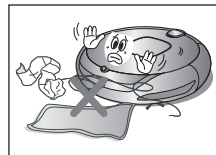

Prévenez tous les membres de la famille (ou toute personne qu'il convient de prévenir) d'être prudents avant de lancer le nettoyage ou lors de l'utilisation de mode de nettoyage programmé.

- Les enfants évoluant à proximité risqueraient de s'entraver dans le robot aspirateur et de tomber.

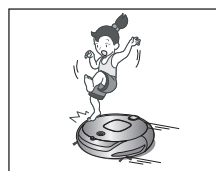

Veillez à ce que les enfants ne montent pas et ne s'assoient pas dessus.

- Les enfants risqueraient de tomber et de se blesser ou d'endommager gravement l'appareil.



Si un enfant ou un animal domestique doit rester seul, veillez à mettre le robot aspirateur hors tension.

- Le robot aspirateur risquerait d'attirer leur attention.
- Si la roue d'entraînement venait à entraîner des doigts, des pattes, des vêtements ou des cheveux, cela risquerait de provoquer des blessures.
- Si un enfant ou un animal domestique se trouve dans le chemin du robot aspirateur, il risque d'être détecté comme un obstacle et la zone risque de ne pas être nettoyée.
- Lorsque le bouton de mise en marche est désactivé, l'alimentation est coupée et toutes les fonctions sont désactivées.

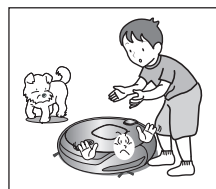

Au moment d'installer la station de recharge, ne laissez pas le cordon d'alimentation traîner sur le sol.

- Lorsque le robot aspirateur va se recharger automatiquement ou passe à proximité de la station de recharge, il risquerait d'entraîner le cordon.

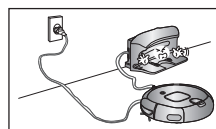

Laissez toujours le cordon d'alimentation du chargeur branché dans la prise.

- Bien que le robot aspirateur dispose d'une fonction de recharge automatique, si le cordon d'alimentation de la station de recharge n'est pas branché, il ne pourra pas recharger sa batterie automatiquement.

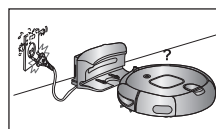

Consignes de sécurité

AVANT L'UTILISATION



Installez le chargeur à un endroit facilement accessible pour le robot aspirateur.

- Si le chargeur est installé dans un endroit difficilement accessible, cela risque de causer des déplacements supplémentaires et de gêner le processus de recharge automatique.

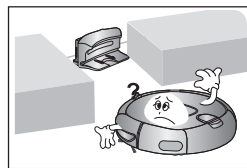

Les objets situés devant le chargeur empêchent le robot aspirateur de venir se recharger automatiquement.

- Libérez la zone.

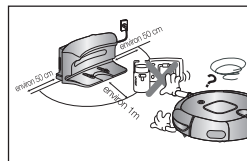

Il ne doit y avoir aucun obstacle à 50 cm sur les côtés et à 1 m devant.

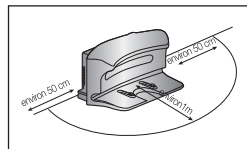

Ne court-circuitez pas les broches de chargement à l'aide d'objets en fer tels que des baguettes, des tournevis, etc.

- Cela risquerait d'endommager gravement le chargeur.

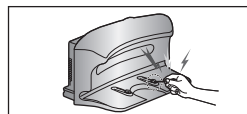

Assurez-vous qu'il n'y ait aucune trace de liquide sur la station de recharge.

- Cela risquerait de provoquer un incendie ou une électrocution.

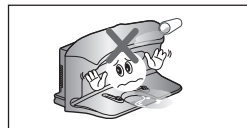

Assurez-vous que le robot n'aspire pas ou ne se déplace pas sur du liquide (eau, huile ou litière d'animaux).

- Cela risquerait d'endommager gravement l'appareil.
- Le liquide risquerait de se répandre sur les roues et de salir l'intérieur de l'appareil.



N'utilisez pas le chargeur à d'autres fins que celles pour lesquelles il est prévu.

- Cela risquerait d'endommager gravement le chargeur ou de provoquer un incendie.

Consignes de sécurité

EN COURS D'UTILISATION



Vous ne pouvez pas utiliser le robot aspirateur sur des tapis épais.

- Cela risquerait de provoquer un dysfonctionnement de l'appareil.
- Cela risquerait d'endommager le tapis.

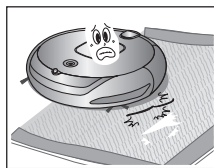

N'utilisez pas le robot aspirateur sur une table ou autre surface en hauteur.

- Cela risquerait de l'endommager en cas de chute.



Pendant son fonctionnement, le robot aspirateur risque de percuter des meubles tels que les pieds de chaises, de tables et autres meubles fins et longs.

- Pour un fonctionnement plus rapide et plus efficace, placez les chaises sur le dessus des tables.

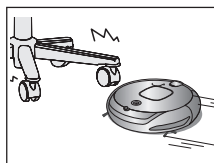

Ne posez aucun objet sur le dessus du robot aspirateur.

- Cela risquerait de provoquer un dysfonctionnement.



Retirez immédiatement tout morceau de papier ou sac plastique aspiré lors du nettoyage.

- Utiliser l'appareil pendant un temps prolongé alors que son orifice d'aspiration est obstrué risquerait de l'endommager gravement.

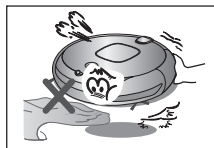

En cas d'émission d'un son, d'une odeur anormal(e) ou de fumée, mettez immédiatement l'appareil hors tension et contactez le centre d'assistance clientèle.

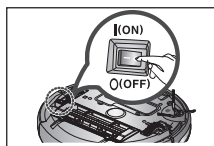

Le robot aspirateur risque de ne pas pouvoir continuer sa progression s'il est coincé au niveau du seuil de la porte d'entrée ou d'une véranda.

- Pour des raisons de sécurité, au bout de 5 minutes d'immobilité, le robot aspirateur interrompt automatiquement son fonctionnement.
- Pour relancer son fonctionnement, désactivez le bouton de mise en marche puis réactivez-le après l'avoir déplacé à un endroit où il peut poursuivre le nettoyage.

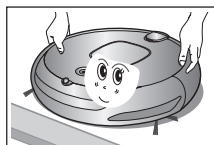

Consignes de sécurité

EN COURS D'UTILISATION



Le robot aspirateur ne peut pas nettoyer entièrement les endroits qu'il ne peut pas atteindre (ex. : coins, espace entre un canapé et un mur).

- Nettoyez de temps en temps ces endroits.

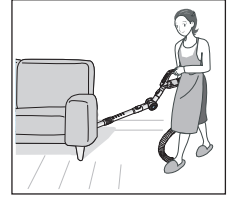

Il peut rester des moutons de poussière lorsque le robot aspirateur ne parvient pas à aspirer les moutons de poussière formés au cours du nettoyage.

- Si tel est le cas, balayez les moutons de poussière à l'aide d'un autre ustensile de nettoyage.

NETTOYAGE ET ENTRETIEN



Pour nettoyer l'appareil, évitez de vaporiser de l'eau directement sur la surface extérieure ou d'appliquer une substance volatile telle que du benzène, du diluant ou de l'alcool.

- Cela risquerait d'endommager gravement l'appareil.



N'appuyez pas excessivement sur le pare-chocs du robot aspirateur.

- Si le capteur situé sur le pare-chocs est endommagé, le robot aspirateur risque de percuter les murs et les meubles.

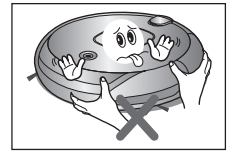

L'appareil ne doit en aucun cas être démonté ou réparé par une personne autre qu'un technicien de maintenance qualifié.

- Cela risquerait d'endommager l'appareil.



Retirez régulièrement toute substance étrangère accumulée sur les capteurs d'obstacles et d'escarpement.

- La saleté accumulée sur les capteurs réduira la précision des détections.

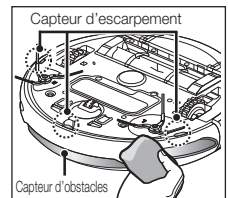

Consignes de sécurité

NETTOYAGE ET ENTRETIEN



Pour retirer les substances étrangères, utilisez toujours la brosse de nettoyage après avoir mis l'appareil hors tension.

- Le non-respect de cette consigne risque d'entraîner la mise en marche accidentelle de l'appareil et de provoquer des blessures ou d'endommager gravement ce dernier.

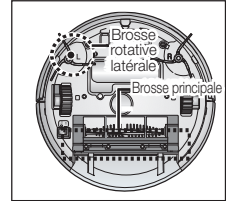

Si le cordon d'alimentation est endommagé, faites-le remplacer par un technicien de maintenance qualifié du centre d'assistance clientèle.

- Le non-respect de cette consigne risquerait de provoquer un incendie ou une électrocution.



Avant de nettoyer le chargeur, veillez à débrancher le cordon d'alimentation pour des raisons de sécurité.

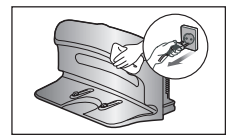

Contactez le centre d'assistance clientèle Samsung Electronics pour remplacer la batterie.

- Si vous utilisez une batterie non originale, cela risque d'entraîner un dysfonctionnement de l'appareil.

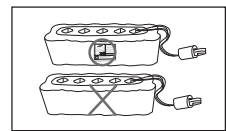

Fonctions du produit

UTILITÉ DE LA FONCTION VIRTUAL GUARD

Vous pouvez restreindre le fonctionnement du robot aspirateur à une zone particulière en utilisant le mode « Fence » (mur virtuel) ou en nettoyant plusieurs zones une par une à l'aide du mode « Guard » (porte virtuelle).

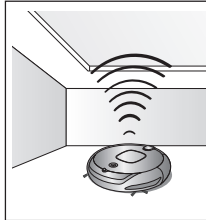

• Qu'est-ce que le système de reconnaissance de plafond (Visionary mapping™) ?

Cette fonction reconnaît la forme du plafond à l'aide de la caméra située sur le dessus afin d'identifier la zone à nettoyer et détermine la meilleure méthode pour parcourir et nettoyer chaque zone du sol.

NETTOYAGE PARFAIT DE CHAQUE RECOIN

Le robot aspirateur nettoie le sol de manière séquentielle (↻) selon la carte déterminée par la fonction de reconnaissance du plafond. Il peut ainsi nettoyer chaque recoin de la pièce.

LES DIFFÉRENTS MODES DE NETTOYAGE

Différents modes de nettoyage sont disponibles afin de répondre à tous vos besoins.

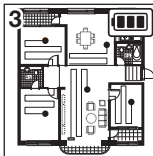
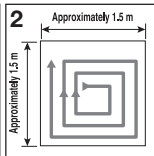
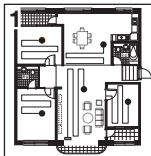

1. Mode Auto

Permet de nettoyer les pièces automatiquement.

2. Mode Spot

Permet de nettoyer une zone localisée en profondeur. Il peut être utilisé pour aspirer des miettes de pain ou de biscuits.

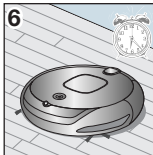
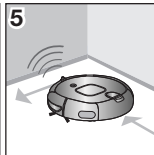
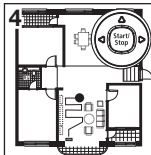

3. Mode Max

Fonctionne jusqu'à épuisement presque total de la batterie.

4. Mode Manual

Il est possible de nettoyer le sol manuellement en déplaçant soi-même le robot aspirateur.

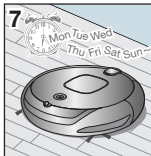

5. Mode Edge (Obstacle)

Lorsque le capteur détecte un obstacle sur son trajet, le robot aspirateur réduit sa vitesse afin de minimiser le choc (le capteur antichoc contribue également à réduire l'impact). L'appareil permet un nettoyage des angles le plus efficace possible.

6. Mode de nettoyage programmé

Il est possible de programmer le robot aspirateur pour qu'il nettoie le sol à une heure précise.

7. Mode de nettoyage quotidien

Le robot aspirateur nettoie le sol tous les jours à une heure définie.

OUVERTURE FACILE DU RÉSERVOIR DE POUSSIÈRE

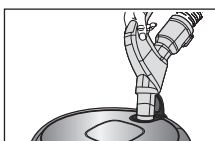

L'ouverture supérieure du réservoir de poussière permet de le vider facilement à l'aide d'un aspirateur classique tout en évitant que la poussière ne s'envole.

Fonctions du produit

CHARGEMENT AUTOMATIQUE

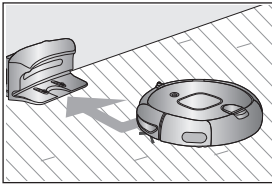

Lorsque la batterie est faible, le robot aspirateur se dirige automatiquement vers le chargeur où il sera rapidement rechargé.

BROSSE ROTATIVE LATÉRALE

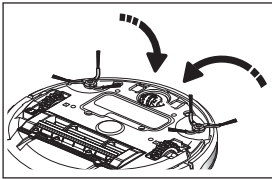

La brosse rotative latérale permet de nettoyer la poussière sur les côtés.

FRANCHISSEMENT DES SEUILS DE PORTE

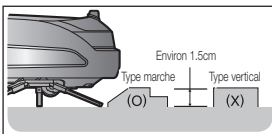

Le système de pilotage révolutionnaire du robot aspirateur lui permet de franchir les seuils de portes d'une hauteur d'environ 1,5 cm et de nettoyer toutes les pièces. Le robot aspirateur risque de ne pas pouvoir franchir les seuils de porte de 1,5 cm en fonction de leur forme.

ANTI-COLLISION

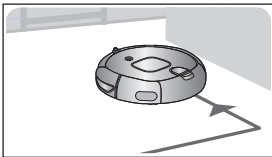

Le robot aspirateur détecte et évite les obstacles en 2 étapes. D'abord, les 7 capteurs d'obstacles détectent les obstacles et si le robot aspirateur vient à percuter un obstacle, les 2 capteurs antichocs absorbent l'impact.

ANTI-CHUTE

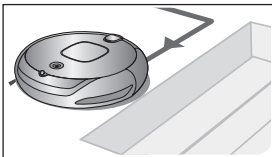

Les 3 capteurs d'escarpement détectent les marches descendantes (escaliers ou seuil de la porte d'entrée) afin d'éviter que le robot aspirateur ne tombe.

SYSTÈME DE SÉCURITÉ

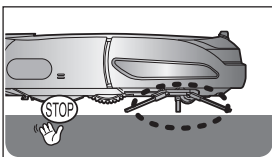





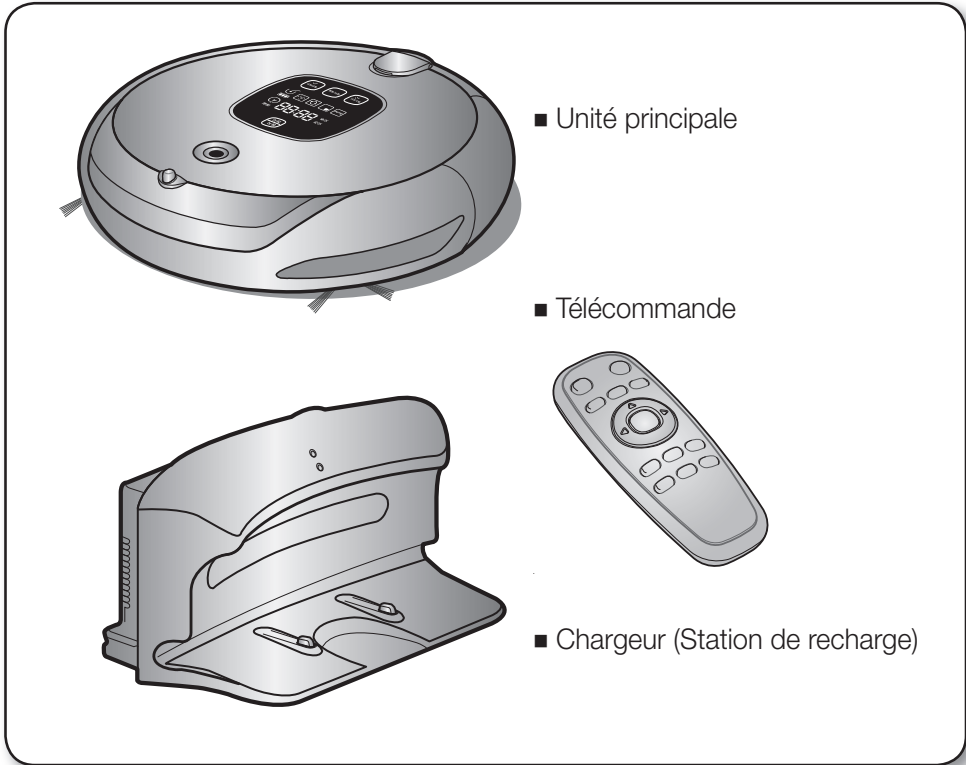

Lorsque le robot aspirateur vient à être surélevé au cours du nettoyage, les roues d'entraînement, la brosse principale, le moteur d'aspiration et la brosse rotative latérale s'arrêtent automatiquement grâce à la détection du capteur.

Montage de l'aspirateur

COMPOSANTS

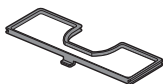

■ Autres composants

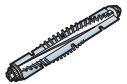
<p>(Piles type AAA)</p>  <p>Manuel d'utilisation / 2 piles</p>	 <p>VIRTUAL GUARD</p>	 <p>Filtre de recharge</p>	 <p>Brosse de nettoyage</p>
 <p>Support pour télécommande</p>	 <p>Brosse rotative latérale de recharge (2)</p>	 <p>Brosse principale de recharge</p>	

Montage de l'aspirateur

NOMENCLATURE DES PIÈCES

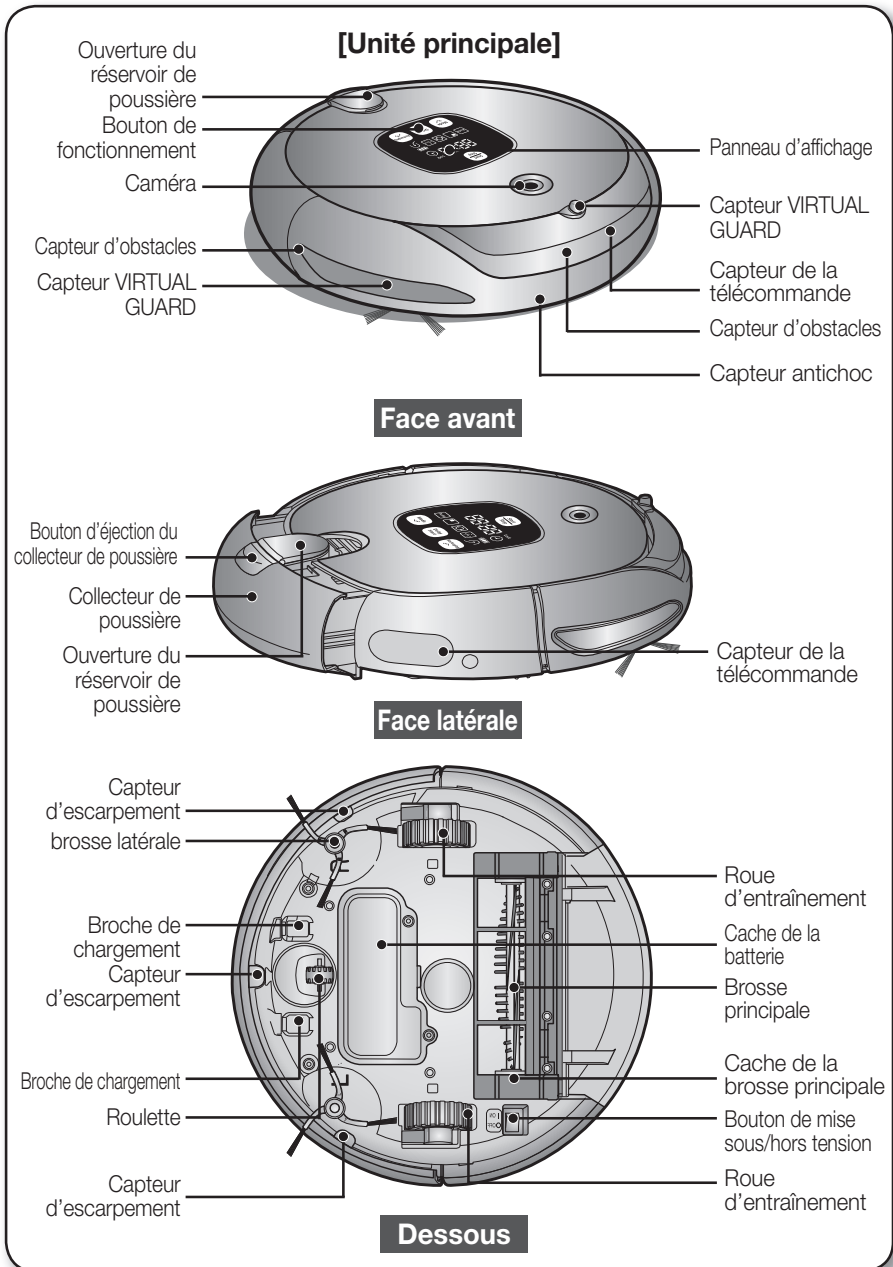

Montage de l'aspirateur

NOMENCLATURE DES PIÈCES

[Chargeur (Station de recharge)]

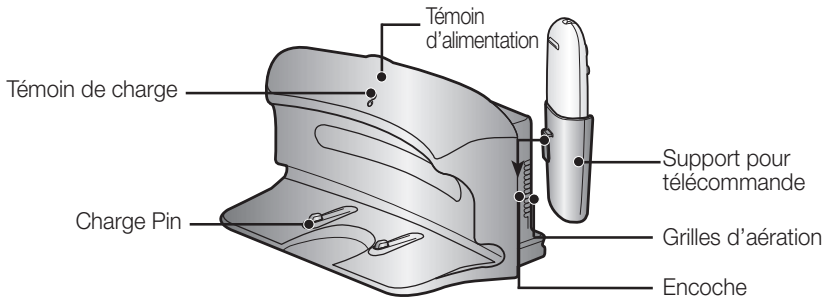

[Module VIRTUAL GUARD]

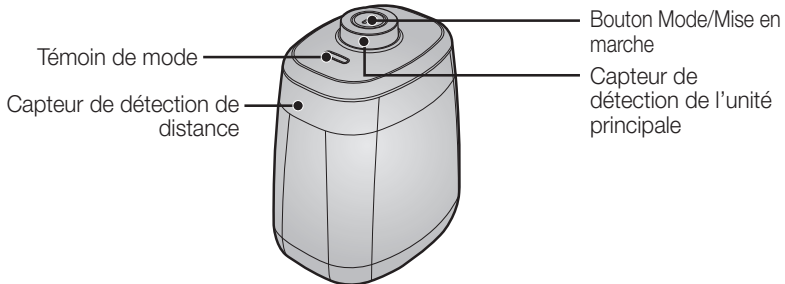

■ Mise en place des piles

Les piles ne sont pas fournies avec l'appareil. Elles doivent être achetées séparément. Insérez les piles alcalines (type D) avant d'utiliser l'appareil.

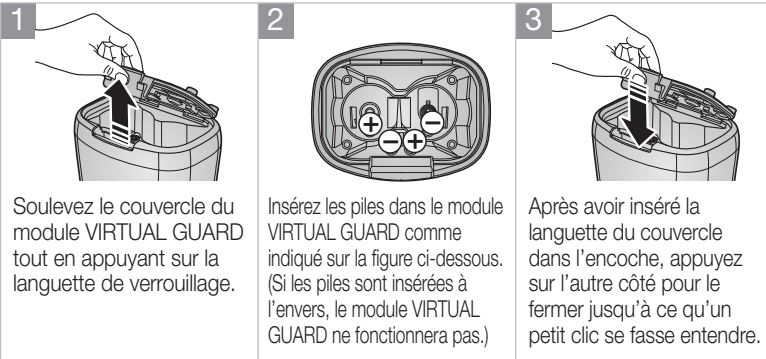

* Spécification : piles alcalines de type D (LR20)

Montage de l'aspirateur

NOMENCLATURE DES PIÈCES

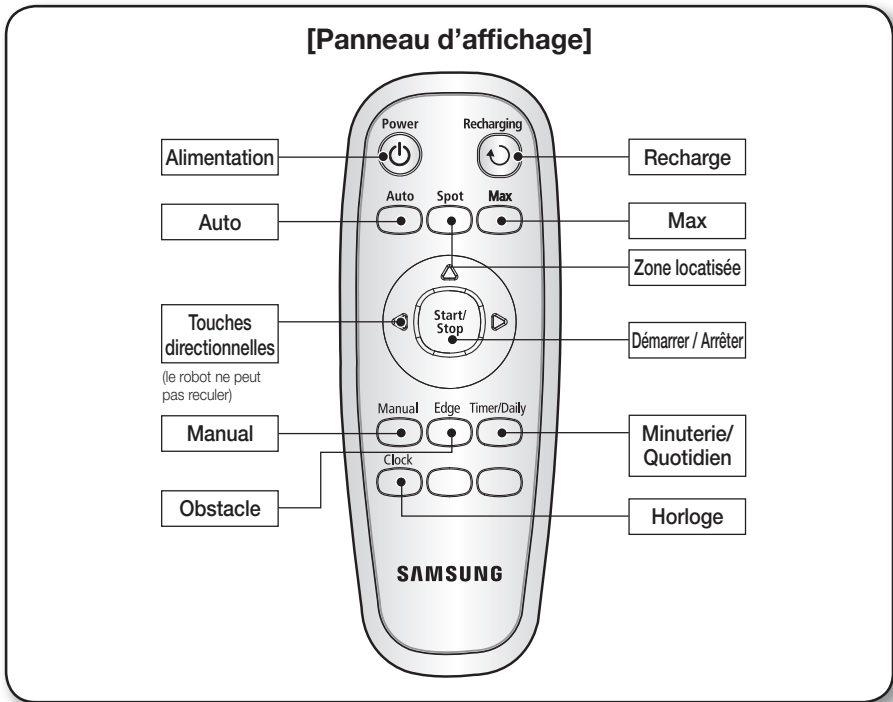

■ Mise en place des piles de la télécommande

Les piles ne sont pas insérées dans la télécommande au moment de l'achat de l'appareil. Insérez les piles alcalines (type AAA) avant d'utiliser l'appareil.

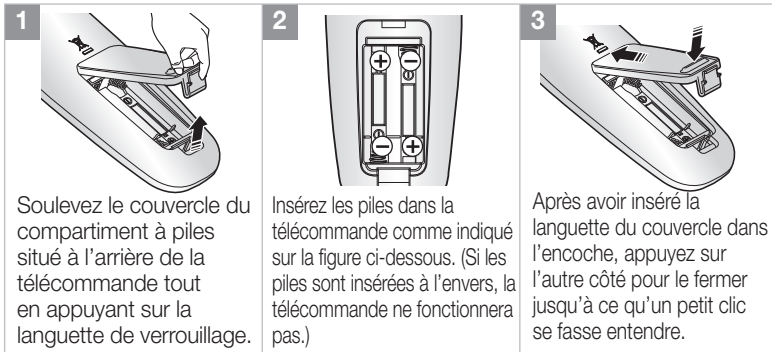

* Spécification : piles alcalines de type AAA

Montage de l'aspirateur

NOMENCLATURE DES PIÈCES

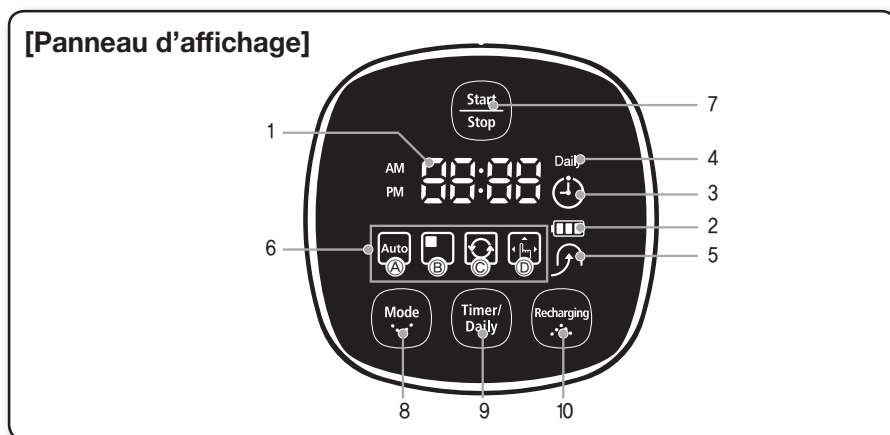

PARTIE AFFICHAGE

1. Affichage numérique

- Affiche la minuterie, le statut de progression et les codes d'erreur à l'aide de chiffres, de lettres et de symboles.

2. Indicateur du niveau de la batterie

- En cours de charge : indique la progression de la charge en 3 étapes (3 carrés).
- En cours d'utilisation : indique le niveau de charge de la batterie. Lorsque l'appareil est en marche, le niveau de charge de la batterie baisse d'un carré à la fois en partant du niveau maximum. (Lorsque la batterie est totalement déchargée, le dernier carré clignote et le message « LO » s'affiche.)

3. Nettoyage programmé

- Lorsque le mode de nettoyage programmé est activé, le symbole correspondant est allumé.

4. Daily

- Lorsque le nettoyage quotidien est activé, le témoin Daily est allumé.

5. Recharge

- Ce symbole s'allume lorsque le robot aspirateur retourne sur la station de recharge pour recharger sa batterie.

6. Affichage du mode de nettoyage

- Chaque fois que le bouton de mode de nettoyage est actionné, le mode de nettoyage correspondant s'affiche.
(a) Mode automatique : ce symbole s'allume lorsque le mode de nettoyage Auto est sélectionné.
(b) Mode localisé : ce symbole s'allume lorsque le mode de nettoyage Spot est sélectionné.
(c) Mode intensif : ce symbole s'allume lorsque le mode de nettoyage Max est sélectionné.
(d) Mode manuel : ce symbole s'allume lorsque le mode de nettoyage Manual est sélectionné.
(e) Mode Edge (Obstacle) : Le message "E d 9E" s'affiche lorsque le mode de nettoyage Edge (Obstacle) est activé.

PARTIE COMMANDES

7. Start/Stop

- Permet de démarrer/arrêter le nettoyage.

8. Mode de nettoyage

- Permet de sélectionner le mode de nettoyage. Une fois le mode de nettoyage sélectionné, appuyez sur le bouton (Start/Stop) pour démarrer le nettoyage.

9. Minuterie/Quotidien

- Permet de programmer le nettoyage.

10. Recharging

- Lorsque ce bouton est actionné, le symbole de recharge s'allume et le robot aspirateur retourne sur la station de recharge pour recharger sa batterie.

Fonctionnement de l'aspirateur

INSTALLING THE ROBOTIC VACUUM CLEANER

PROCÉDURE D'INSTALLATION

1. Mise sous/hors tension

Pour utiliser le robot aspirateur, vous devez actionner le bouton de mise sous tension situé sur le dessous de l'unité principale.

2. Installation du chargeur

Pour charger le robot aspirateur, vous devez d'abord installer le chargeur. La batterie étant déchargée au moment de l'achat de l'appareil, vous devez la recharger totalement avant d'utiliser l'appareil.

3. Charge de la batterie

Vous devez charger la batterie totalement avant d'utiliser le robot aspirateur.

4. Réglage de l'heure

Vous devez régler l'heure pour pouvoir utiliser les options de nettoyage programmé et quotidien.

5. Installation du module VIRTUAL GUARD

Vous pouvez restreindre le fonctionnement du robot aspirateur à une zone particulière en utilisant le mode « Fence » (mur virtuel) ou nettoyer plusieurs zones une par une à l'aide du mode « Guard » (porte virtuelle).



MISE SOUS/HORS TENSION

Pour utiliser le robot aspirateur, vous devez actionner le bouton de mise sous tension.

Si vous désactivez le bouton de mise sous tension, tous les réglages seront réinitialisés.

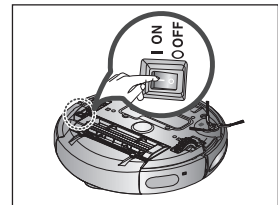

1. Activez le bouton de mise sous tension et allumez l'unité principale.

- Si les icônes ne s'allument pas, cela indique que la batterie est déchargée. Si tel est le cas, installez le robot aspirateur sur la station de recharge après avoir activé le bouton de mise sous tension.

- Notez que la désactivation du bouton de mise sous tension entraîne la réinitialisation de tous les réglages.

- * Si aucune touche n'est actionnée pendant environ 10 minutes, l'appareil s'éteindra automatiquement pour économiser de l'énergie. Pour le réactiver, appuyez sur le bouton "Power" ou "Start/Stop".

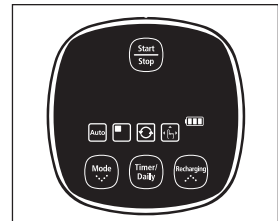

Si le bouton de mise sous tension est désactivé, le robot aspirateur ne se rechargera pas, même s'il est installé sur la station de recharge.

Fonctionnement de l'aspirateur

INSTALLATION DU ROBOT ASPIRATEUR

INSTALLATION DU CHARGEUR

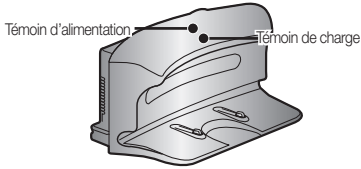

1. Installez le chargeur sur une surface plane.

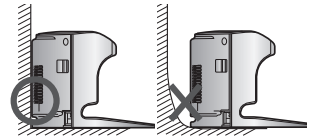

2. Il ne doit y avoir aucun obstacle à 50 cm sur les côtés et à 1 m devant.

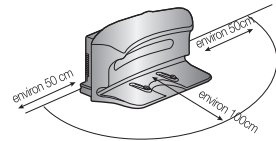

3. Installez le chargeur à un endroit facilement accessible pour le robot aspirateur.



4. Disposez le cordon d'alimentation le long du mur.

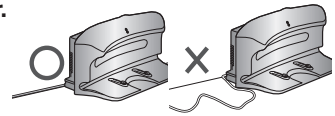

5. Si le sol est recouvert de parquet, installez le chargeur dans la même direction que les lattes en bois.

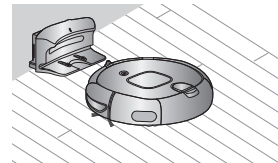

REMARQUE

Laissez toujours le cordon d'alimentation du chargeur branché dans la prise murale.

- Si le chargeur n'est pas alimenté, le robot ne sera pas en mesure de trouver le chargeur et d'aller se recharger automatiquement.
- Si le robot aspirateur est séparé du chargeur, la batterie se décharge automatiquement.

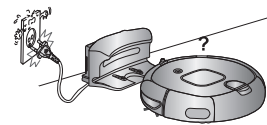

Fonctionnement de l'aspirateur

INSTALLATION DU ROBOT ASPIRATEUR

CHARGE

Au moment de l'achat de l'appareil, la batterie est totalement déchargée. Vous devez donc charger manuellement le robot aspirateur.

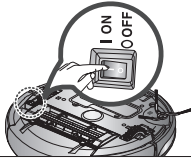

Activez le bouton de mise sous tension situé sur le dessous de l'appareil.

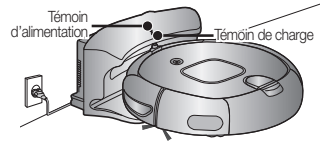

- 1. Après avoir aligné les broches de chargement de l'unité principale avec celles de la station de recharge, appuyez sur l'unité principale jusqu'à entendre un son indiquant que la recharge commence.**

- Le témoin de charge devient vert.

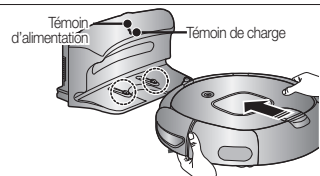

- 2. Vérifiez le statut de charge du robot aspirateur.**

- Lorsque le chargement débute, l'indicateur du niveau de la batterie et « » s'affichent sur le panneau d'affichage.
- À la fin du chargement, l'indicateur du niveau de la batterie et le message « FULL » s'affichent sur le panneau d'affichage.

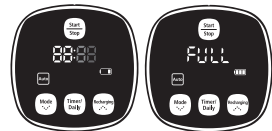

En cours de charge

Chargé au maximum

■ Lorsque l'indicateur du niveau de la batterie se met à clignoter en cours de fonctionnement, le robot aspirateur s'arrête et retourne automatiquement se recharger sur le chargeur.

■ Lorsque l'indicateur du niveau de la batterie clignote et que le message « LO » s'affiche en cours de fonctionnement, le robot aspirateur ne peut pas être contrôlé par la télécommande ni par les boutons de l'unité principale. Dans ce cas-là, vous devez porter directement le robot aspirateur jusqu'au chargeur pour recharger la batterie. (Ceci n'est valable que lorsque la batterie est totalement déchargée.)

<Affichage de la charge>

Charge terminée En cours de charge Charge nécessaire

REMARQUE

- Au moment de l'achat de l'appareil, il faut environ 120 minutes pour que la batterie se charge totalement pour un fonctionnement d'environ 90 minutes.
- Si la batterie est en surchauffe, le temps de charge peut être plus long.
- Mesures à prendre si le chargement n'est pas régulier.
Si le robot aspirateur ne peut pas se recharger automatiquement, vérifiez les points suivants :
 - Activez le bouton de mise sous tension du robot aspirateur puis désactivez-le (réinitialisation).
 - Rebranchez le chargeur (réinitialisation).
 - Vérifiez qu'aucune substance étrangère n'est présente sur les connecteurs de charge et essuyez les connecteurs de l'unité principale et du chargeur à l'aide d'un chiffon sec.
 - Vérifiez qu'aucun objet pouvant constituer un puissant réflecteur n'est à proximité du chargeur.
- Lorsque le robot aspirateur est séparé du chargeur, il se décharge naturellement.
 - Chargez le robot aspirateur via le chargeur, si possible. (Si vous devez quitter votre domicile pendant une période prolongée pour un voyage d'affaires, d'agrément, etc., désactivez le bouton de mise sous tension du robot aspirateur et débranchez le chargeur pour les ranger.)

Fonctionnement de l'aspirateur

INSTALLATION DU ROBOT ASPIRATEUR

À PROPOS DE LA BATTERIE

- Le robot aspirateur est alimenté par une batterie NiMH (« Nickel-Metal Hydride ») respectueuse de l'environnement, rechargeable et dotée d'une fonction de prévention de surcharge garantissant une longue durée.
- **La période de garantie de la batterie est de 6 mois à compter de la date d'achat.**
- Au moment d'acheter une batterie, exigez du centre d'assistance clientèle le symbole () authentique ainsi que le numéro de modèle avant de l'acheter.

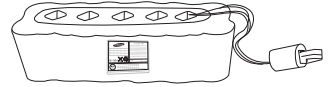

- Cette batterie est destinée uniquement à des robots de nettoyage Samsung. Il est strictement interdit de l'utiliser avec d'autres appareils ou à d'autres fins.
- Ne démontez pas et ne modifiez pas la batterie.
- Chargez-la dans un lieu bien aéré.
- Ne placez jamais la batterie à proximité d'un feu ou d'une source de chaleur.
- Ne connectez aucun objet métallique aux bornes (+) ou (-) de la batterie.
- Laissez-le toujours à l'intérieur (0°C à 40°C).
- Avant de mettre cet appareil au rebut, débarrassez-vous de la batterie d'une manière respectueuse de l'environnement.
- Ne jetez pas la batterie avec vos ordures ménagères.
- Respectez les réglementations locales de recyclage des batteries usées.
 - * Si la batterie ne fonctionne plus, ne la démontez pas et contactez le centre d'assistance clientèle le plus proche.
 - * Un temps de charge plus long et un temps de fonctionnement de la batterie plus court indiquent que celle-ci est en fin de vie. Contactez un centre d'assistance clientèle agréé pour remplacer votre batterie.

La batterie rechargeable intégrée au produit ne peut pas être remplacée par l'utilisateur. Contactez votre revendeur pour procéder à son remplacement.

Fonctionnement de l'aspirateur









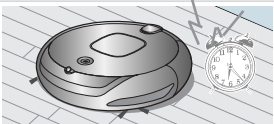

INSTALLATION DU ROBOT ASPIRATEUR

RÉGLAGE DE L'HEURE

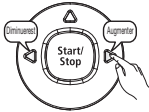
Pour pouvoir utiliser correctement les options de nettoyage programmé et de nettoyage quotidien, le réglage de l'heure est nécessaire.

Vous pouvez uniquement régler l'heure à l'aide de la télécommande.

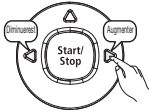
- Vous pouvez uniquement régler l'heure à l'aide de la télécommande.

	Télécommande	Action correspondante
 <p>Imaginez qu'il soit 07:00 a.m.</p>		
		1 Permet de saisir l'heure.
		2 Permet d'entrer en mode réglage.
		3 Permet de régler l'heure.
		4 Permet de saisir les minutes.
		5 Permet de valider le réglage.

- Pour quitter le mode de réglage de l'heure, appuyez sur le bouton (Start/Stop) au lieu du bouton de réglage de l'heure.

- Si un nettoyage programmé est défini, vous ne pouvez pas modifier l'heure.

Fonctionnement de l'aspirateur

INSTALLATION DU ROBOT ASPIRATEUR

INSTALLATION DU MODULE VIRTUAL GUARD

Vous pouvez restreindre le fonctionnement du robot aspirateur à une zone particulière en utilisant le mode « Fence » (mur virtuel) ou nettoyer plusieurs zones une par une à l'aide du mode « Guard » (porte virtuelle).

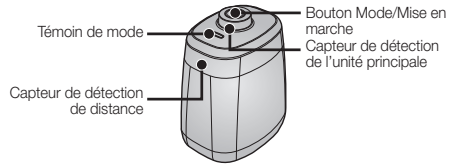

Fonctionnement des boutons

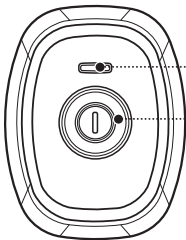

1. Fonctionnement du témoin de mode

- Mode Fence (mur virtuel) : le témoin est rouge
- Mode Guard (porte virtuelle) : le témoin est vert
- Off (désactivé) : le témoin est éteint

2. Réglage du mode

- L'actionnement du bouton Mode/Mise en marche sélectionne tour à tour un mode dans l'ordre suivant : Mode Fence (mur virtuel) → mode Guard (porte virtuelle) → désactivé.

* La distance du mur virtuel est de 2,5 m minimum et peut différer selon l'environnement et l'état de mouvement du robot.

Création d'une barrière (mur virtuel)

Le module VIRTUAL GUARD crée une barrière invisible infranchissable pour le robot aspirateur.

Par ex. : devant des pots de fleurs, des meubles, la porte d'entrée, etc.

1. Sélectionnez le mode Fence (mur virtuel) à l'aide du bouton Mode/Mise en marche.
 - Le témoin de mode devient rouge.

2. Installez le module VIRTUAL GUARD devant la zone dont vous souhaitez bloquer l'accès pour le robot aspirateur.

- Orientez le module VIRTUAL GUARD de manière à ce que son capteur de détection de distance puisse former une barrière invisible infranchissable pour le robot aspirateur.

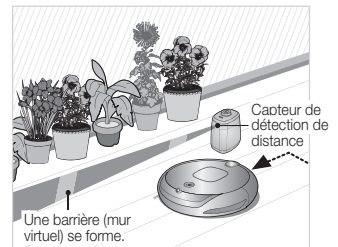

Fonctionnement de l'aspirateur

Utilisation du mode Guard (porte virtuelle)

Le module VIRTUAL GUARD forme une porte invisible infranchissable pour le robot aspirateur tant que le nettoyage de la pièce en cours n'est pas terminé. Le module VIRTUAL GUARD ouvre la porte invisible une fois que le nettoyage de la pièce est terminé.

1. Sélectionnez le mode Guard (porte virtuelle) à l'aide du bouton Mode/Mise en marche.

- Le témoin de mode devient vert.

2. Installez le module VIRTUAL GUARD à l'entrée de la pièce à nettoyer.

- Orientez le module VIRTUAL GUARD de manière à ce que son capteur de détection de distance puisse former une barrière invisible infranchissable pour le robot aspirateur.

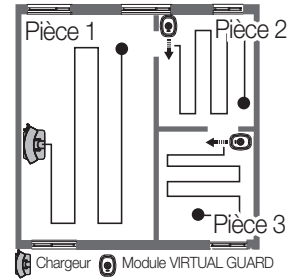

- Lorsque vous n'utilisez pas le module VIRTUAL GUARD, éteignez-le. (Lorsque vous n'utilisez pas le robot pendant une longue période de temps, retirez-en les batteries pour ne pas avoir à les décharger.)
- Si le bouton Mode/Alimentation ne fonctionne pas, cela indique que les batteries sont épuisées. Dans ce cas, remplacez les batteries. (Spécifications : Batteries alcalines de type D (LR20)).
- Vous pouvez acheter un module VIRTUAL GUARD supplémentaire du service à la clientèle de Samsung Électronique Ltée.

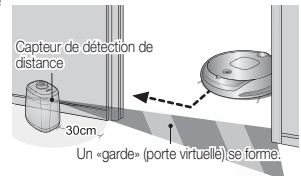

- * Une barrière invisible se forme pour empêcher le robot aspirateur de heurter le module VIRTUAL GUARD ; il est donc conseillé d'installer ce dernier à 30 cm de la porte, le long du mur.



À propos du capteur infrarouge

- La transmission du signal infrarouge peut ne pas être régulière dans les lieux comportant des lampes halogènes ou en extérieur.
- Le robot aspirateur utilise trois types de systèmes à infrarouge et l'un d'eux peut ne pas fonctionner face à un autre ayant une priorité plus élevée.
- Lorsque le robot aspirateur est contrôlé par la télécommande, il est possible que celui-ci franchisse la barrière virtuelle du module VIRTUAL GUARD ou heurte un obstacle, car le signal de la télécommande est plus fort que celui du module.
- Lorsque le robot aspirateur est utilisé dans un lieu exigu ou à trop grande proximité, celui-ci risque de mal fonctionner en raison d'interférences des signaux infrarouges.
- Installez le module VIRTUAL GUARD suffisamment loin du chargeur car le chargement automatique risque d'être interrompu si le module est trop près du chargeur.
- Si plusieurs robots aspirateurs sont utilisés simultanément, ils risquent de mal fonctionner en raison d'interférences des signaux infrarouges.

[Priorité des signaux infrarouges]

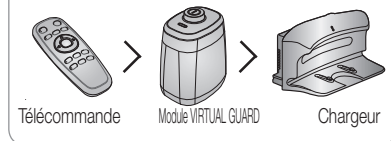

Fonctionnement de l'aspirateur

UTILISATION DU ROBOT ASPIRATEUR

DÉMARRAGE/ARRÊT DU NETTOYAGE

Vous pouvez lancer ou interrompre toutes les fonctions du robot aspirateur.

- Chaque fonction du robot aspirateur ne fonctionne que si le bouton de mise sous tension est allumé.
- Lorsque le robot aspirateur est en cours de fonctionnement, appuyez sur le bouton (Start/Stop) pour annuler l'opération puis sélectionnez une fonction.

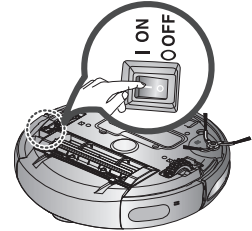

Mise sous/hors tension

Mise sous tension

- Télécommande : appuyez sur le bouton **[Power]**.
- Unité principale : appuyez sur le bouton (Start/Stop).
- Les boutons de l'unité principale, l'indicateur du niveau de la batterie et le symbole de mode de nettoyage s'allument.

Mise hors tension

- Télécommande : appuyez sur le bouton **[Power]**.
- Unité principale : maintenez appuyé le bouton (Start/Stop) pendant 3 secondes.
- Tous les symboles, sauf l'indicateur du niveau de la batterie, s'éteignent.

Démarrage ou arrêt du nettoyage

Démarrage

- Télécommande : appuyez sur bouton Auto (Auto), Spot (Localisé), Max (Intensif), Manual (Manuel) ou Edge (Obstacle).
- Unité principale : sélectionnez le mode Auto (Auto)/Spot (Localisé)/Max (Intensif)/Manual (Manuel)/Edge (Obstacle) à l'aide des boutons (Mode) puis (Start/Stop).
- Lorsque le nettoyage démarre, le robot aspirateur commence à se déplacer.
- * Si vous appuyez sur le bouton (Start/Stop) sans sélectionner de mode de nettoyage, le nettoyage démarre en mode Auto.

Arrêt

- Pour arrêter, appuyez sur le bouton (Start/Stop) de la télécommande ou de l'unité principale.
- Lorsque le nettoyage s'interrompt, le robot aspirateur s'arrête.

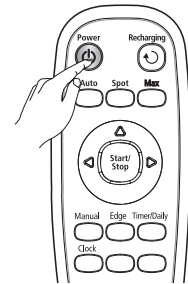

Utilisation de la télécommande

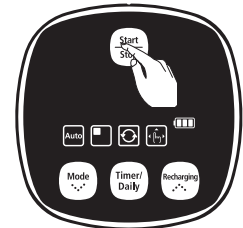

Utilisation des boutons de l'unité principale

Fonctionnement de l'aspirateur

UTILISATION DU ROBOT ASPIRATEUR

RECHARGE

Afin de renvoyer le robot aspirateur sur le chargeur pour recharger la batterie, appuyez sur le bouton Recharging.

- Lorsque le robot aspirateur est en cours de fonctionnement, appuyez sur le bouton (Start/Stop) pour annuler l'opération puis sur le bouton Recharging.

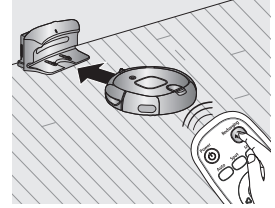

1. Appuyez sur le bouton Recharging.

- Le symbole (⏻) de l'unité principale s'allume et le robot aspirateur se dirige vers le chargeur.

2. Pour interrompre le robot aspirateur alors qu'il se dirige vers le chargeur, appuyez sur le bouton (Start/Stop).

3. Pour tester la fonction de chargement automatique, appuyez sur le bouton Recharging lorsque le robot aspirateur se trouve à moins de 1,5m du chargeur.

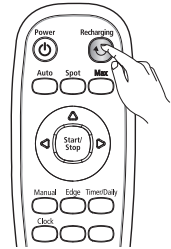

Utilisation de la télécommande

Dépannage au cas où le robot aspirateur ne retourne pas sur le chargeur

- Vérifiez l'installation du chargeur
 - Si le chargeur, de là où il est installé, ne parvient pas à guider le robot aspirateur jusqu'à lui.
 - Si le chargeur se situe à plus de 5 m du robot aspirateur.
 - Le robot aspirateur peut avoir besoin de plus de temps pour revenir au chargeur.
- Vous devez charger manuellement le robot aspirateur dans les situations suivantes :
 - Si le chargeur est installé dans un endroit inaccessible.
 - Si la batterie est entièrement déchargée.
 - Si le robot aspirateur est coincé par un obstacle (un meuble par ex.).
 - Si le robot aspirateur ne parvient pas à franchir le seuil de porte de la pièce où est installé le chargeur.

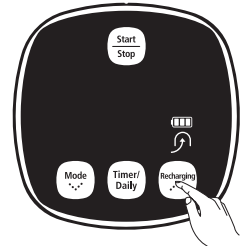

Utilisation des boutons de l'unité principale

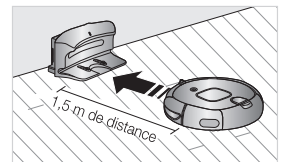

Fonctionnement de l'aspirateur

UTILISATION DU ROBOT ASPIRATEUR

NETTOYAGE AUTOMATIQUE

Le robot aspirateur se déplace tout seul et nettoie automatiquement votre intérieur jusqu'à ce que le nettoyage soit terminé.

- Si le nettoyage démarre alors que le robot aspirateur se situe sur la station de recharge, le temps qu'il lui faudra pour revenir sur cette dernière sera moins long car il garde en mémoire sa position initiale lorsqu'il se déplace.
- Si le niveau de la batterie devient faible en cours de nettoyage, le robot aspirateur revient automatiquement sur la station de recharge et reprend le nettoyage une fois sa batterie chargée. (Nombre de fois où il reprendra le nettoyage : une fois)

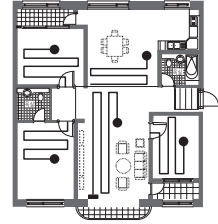

Bouton de l'unité principale	Bouton de la télécommande	Action correspondante
		1 Permet de régler le mode.
		2 Permet d'annuler le mode.

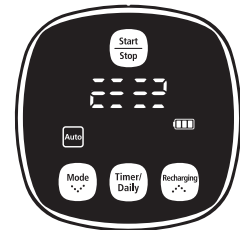

En cours de nettoyage



À propos de la fonction de reprise du nettoyage

- Si le robot aspirateur considère que le nettoyage est terminé, la fonction de reprise du nettoyage n'est pas effectuée.
- Si vous déplacez le robot aspirateur alors qu'il est en train d'être rechargé ou appuyez sur un bouton, il va considérer que le nettoyage est terminé et ne le reprendra pas.

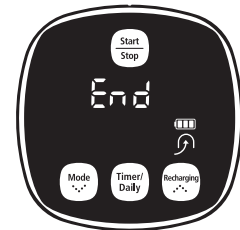

Lorsque le nettoyage est terminé



Ne déplacez pas le robot aspirateur et n'appuyez sur aucun bouton lorsqu'il est en cours de nettoyage. Sinon, il va considérer que le nettoyage est terminé et va recommencer à nettoyer depuis le début.

Fonctionnement de l'aspirateur

UTILISATION DU ROBOT ASPIRATEUR

NETTOYAGE LOCALISÉ

Vous pouvez nettoyer une zone spécifique couverte de miettes de biscuits par exemple.

- Déplacez le robot aspirateur là où vous souhaitez effectuer un nettoyage localisé.

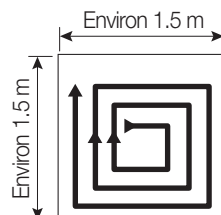

Bouton de l'unité principale	Bouton de la télécommande	Action correspondante
		1 Permet de régler le mode.
		2 Permet d'annuler le mode.

- En mode de nettoyage localisé (Spot), le robot aspirateur nettoie une zone de 1,5m x 1,5m.
- Une fois le nettoyage terminé, le robot aspirateur affiche les messages « End », « Stop » et « Stand by ».

 **REMARQUE** Lorsque le robot aspirateur est installé sur la station de recharge, le mode de nettoyage localisé n'est pas disponible.

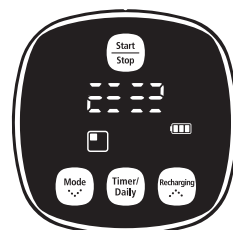

En cours de nettoyage

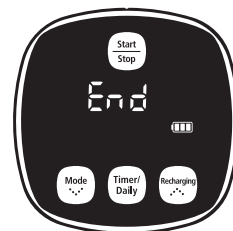

Lorsque le nettoyage est terminé

Fonctionnement de l'aspirateur

UTILISATION DU ROBOT ASPIRATEUR

NETTOYAGE INTENSIF

Le robot aspirateur se déplace automatiquement et nettoie jusqu'à ce que la batterie soit épuisée et que le dernier carré de l'indicateur du niveau de la batterie clignote.

- Si le nettoyage démarre alors que le robot aspirateur se situe sur la station de recharge, le temps qu'il lui faudra pour revenir sur cette dernière sera moins important car il garde en mémoire sa position initiale lorsqu'il se déplace.
- Si le niveau de la batterie devient faible en cours de nettoyage, le robot aspirateur revient automatiquement sur la station de recharge et reprend le nettoyage une fois sa batterie chargée. (Nombre de fois où il reprendra le nettoyage : une fois)

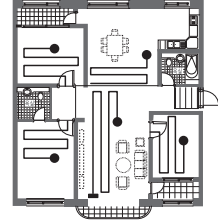

Bouton de l'unité principale	Bouton de la télécommande	Action correspondante
Mode Start/Stop	Max	1 Permet de régler le mode.
Start/Stop	Start/Stop	2 Permet d'annuler le mode.

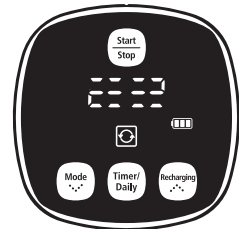

En cours de nettoyage



REMARQUE

À propos de la fonction de reprise du nettoyage

- Si le robot aspirateur considère que le nettoyage est terminé, il ne le reprend pas.
- Si vous déplacez le robot aspirateur alors qu'il est en train d'être rechargé ou appuyez sur un bouton, il va considérer que le nettoyage est terminé (et ne le reprendra pas).



ATTENTION

Ne déplacez pas le robot aspirateur et n'appuyez sur aucun bouton lorsqu'il est en cours de nettoyage. Sinon, il va considérer que le nettoyage est terminé et va recommencer à nettoyer depuis le début.

Fonctionnement de l'aspirateur

UTILISATION DU ROBOT ASPIRATEUR

NETTOYAGE MANUEL

Vous pouvez déplacer le robot aspirateur pour nettoyer une zone précise directement à l'aide de la télécommande.

- Déplacez le robot aspirateur là où vous souhaitez effectuer un nettoyage manuel.
- Vous pouvez nettoyer manuellement à l'aide de la télécommande uniquement.

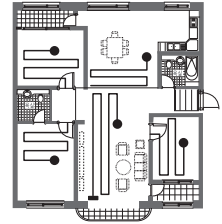

Bouton de l'unité principale	Remote control button	Action correspondante
		1 Permet de régler le mode.
		2 Permet d'annuler le mode.

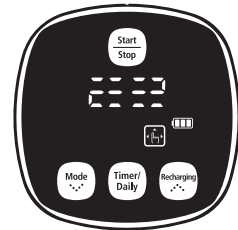

En cours de nettoyage

REMARQUE

- Lorsque le robot aspirateur est installé sur la station de recharge, le mode de nettoyage manuel n'est pas disponible.

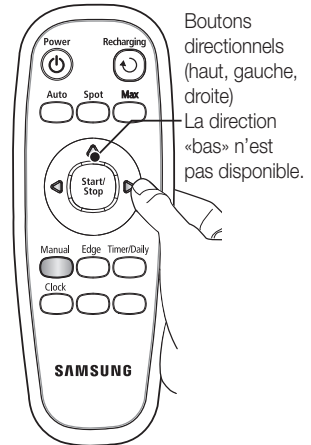

Fonctionnement de l'aspirateur

UTILISATION DU ROBOT ASPIRATEUR

NETTOYAGE OBSTACLE

Lorsque le capteur détecte un obstacle sur son trajet, le robot aspirateur réduit sa vitesse afin de minimiser le choc (le capteur antichoc contribue également à réduire l'impact). L'appareil permet un nettoyage des angles le plus efficace possible (Ce robot aspirateur est un nettoyeur tactile qui évite les obstacles).

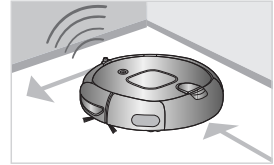

Le robot aspirateur se déplace tout seul et nettoie automatiquement votre intérieur jusqu'à ce que le nettoyage soit terminé.

- Si le nettoyage démarre alors que le robot aspirateur se situe sur la station de recharge, le temps qu'il lui faudra pour revenir sur cette dernière sera moins long car il garde en mémoire sa position initiale lorsqu'il se déplace.
- Si le niveau de la batterie devient faible en cours de nettoyage, le robot aspirateur revient automatiquement sur la station de recharge et reprend le nettoyage une fois sa batterie chargée. (Nombre de fois où il reprendra le nettoyage : une fois)

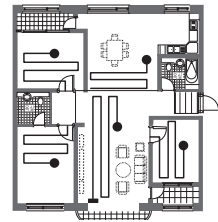

Bouton de l'unité principale	Bouton de la télécommande	Action correspondante
		1 Permet de régler le mode.
		2 Permet d'annuler le mode.



En cours de nettoyage

REMARQUE À propos de la fonction de reprise du nettoyage

- Si le robot aspirateur considère que le nettoyage est terminé, la fonction de reprise du nettoyage n'est pas effectuée.
- Si vous déplacez le robot aspirateur alors qu'il est en train d'être rechargé ou appuyez sur un bouton, il va considérer que le nettoyage est terminé et ne le reprendra pas.



Ne déplacez pas le robot aspirateur et n'appuyez sur aucun bouton lorsqu'il est en cours de nettoyage. Sinon, il va considérer que le nettoyage est terminé et va recommencer à nettoyer depuis le début.

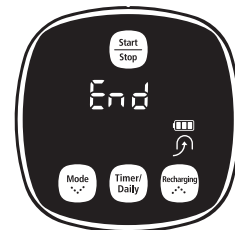

Lorsque le nettoyage est terminé

Fonctionnement de l'aspirateur

UTILISATION DU ROBOT ASPIRATEUR

PROGRAMMATION DE L'HEURE DE NETTOYAGE

Vous pouvez programmer le robot aspirateur pour qu'il commence le nettoyage à une heure précise.

- Le nettoyage programmé n'est possible que si le robot aspirateur est installé sur la station de recharge.

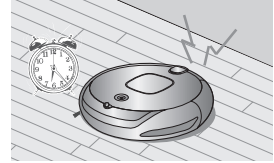

Bouton de l'unité principale	Bouton de la télécommande	Action correspondante	Exemple : Il est 7h. Le début du nettoyage est prévu à : 9h30.
		1 Permet d'entrer en mode de nettoyage programmé et de valider l'heure configurée.	AM 07:00
		2 Permet de commencer les réglages.	AM 07: Cignote
		3 Permet de régler l'heure.	AM 09: Cignote
		4 Permet de valider l'heure.	AM 09:00 Cignote
		5 Permet de régler les minutes.	AM 09:30 Cignote
		6 Permet de terminer les réglages.	AM 09:30 Cignote
		Permet d'annuler les réglages.	Le symbole s'éteint.

REMARQUE Pendant les réglages, si vous appuyez sur le bouton (⏸) à la place du bouton Delay/Daily, le mode de nettoyage programmé est annulé.

Fonctionnement de l'aspirateur

UTILISATION DU ROBOT ASPIRATEUR

RÉGLAGE DU NETTOYAGE QUOTIDIEN

Vous pouvez programmer le robot aspirateur pour qu'il commence le nettoyage tous les jours à une heure définie.

- Le nettoyage quotidien n'est possible que si le robot aspirateur est installé sur la station de recharge.

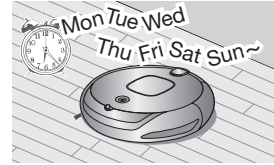

Bouton de l'unité principale	Bouton de la télécommande	Action correspondante	Exemple : Il est 7h. Le début du nettoyage est prévu à : 9h30.
		1 Permet d'entrer en mode de nettoyage quotidien et de valider l'heure configurée.	AM 07:00
		2 Permet de commencer les réglages.	AM 07: Clignote Daily
		3 Permet de régler l'heure.	AM 09: Clignote Daily
		4 Permet de valider l'heure.	AM 09:00 Clignote Daily
		5 Permet de régler les minutes.	AM 09:30 Clignote Daily
		6 Permet de terminer les réglages.	AM 09:30 Daily
		Permet d'annuler les réglages.	Daily Le symbole s'éteint.

REMARQUE When completing the settings, and you press the (Sun) button instead of the Delay/Daily button, Daily Cleaning mode is exited.

Entretien des outils et du filtre

NETTOYAGE DU ROBOT ASPIRATEUR

VEUILLEZ SUIVRE LES MÉTHODES DE NETTOYAGE ET D'ENTRETIEN SPÉCIFIÉES

- Si le bouton de mise sous tension est endommagé, contactez un technicien de maintenance afin d'éviter tout accident.
- N'utilisez aucun système ni appareil mécanique non installé par le fabricant qui puisse accélérer l'altération du robot aspirateur.

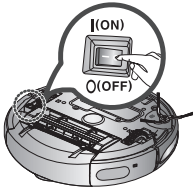

- Éteignez toujours le bouton de mise sous tension situé sous l'unité principale avant de la nettoyer. Le robot aspirateur pourrait se mettre en marche accidentellement et entraîner des blessures.



NETTOYAGE DE LA LENTILLE DU CAPTEUR ET DE LA CAMÉRA

Vous devez éteindre le bouton de mise sous tension situé sous l'unité principale avant de la nettoyer.

- Ne vaporisez jamais d'eau, de diluant, de benzène, etc. directement sur l'unité principale du robot aspirateur.

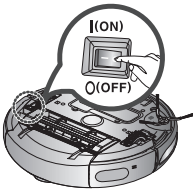

- Essayez délicatement la lentille du capteur ou la caméra à l'aide d'un chiffon doux.

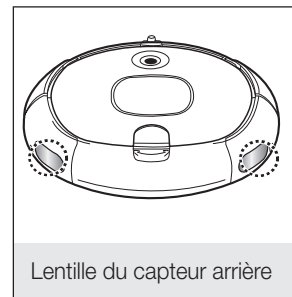
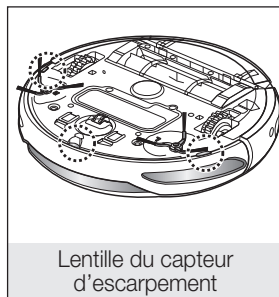
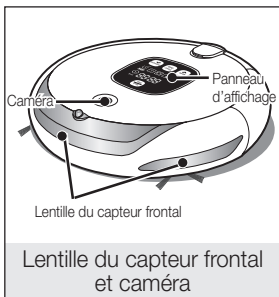

Entretien des outils et du filtre

NETTOYAGE DU ROBOT ASPIRATEUR

MÉTHODE POUR VIDER RAPIDEMENT L'APPAREIL

- Vous pouvez facilement vider le réservoir de poussière à l'aide d'un aspirateur traditionnel, sans avoir à l'enlever.

1. Ouvrez le couvercle du réservoir de poussière.

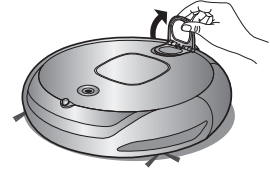

2. Insérez le tube de l'aspirateur dans l'ouverture du réservoir de poussière pour y aspirer directement les saletés.

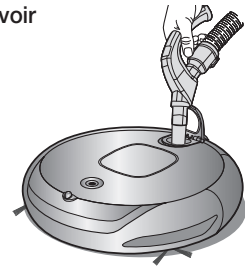

NETTOYAGE DU RÉSERVOIR DE POUSSIÈRE ET DU FILTRE

Videz le réservoir de poussière avant de le nettoyer.

- Au moment de retirer le réservoir de poussière, prenez garde de ne pas renverser la poussière qui s'y trouve.
- Videz le réservoir de poussière dans les cas suivants :
 1. Lorsque le réservoir de poussière est plein.
 2. Si la puissance d'aspiration diminue soudainement.
 3. Si le bruit augmente soudainement.

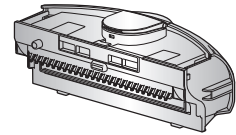

1. Appuyez sur bouton d'éjection du réservoir de poussière (PUSH) et tirez sur le réservoir pour l'enlever.

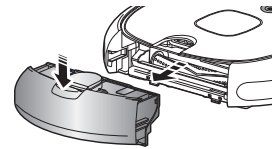

2. Retirez le capot du réservoir de poussière en tirant dans la direction de la flèche indiquée sur l'illustration.

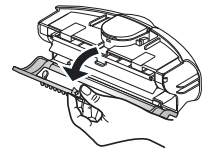

3. Séparez le filtre du réservoir de poussière en tirant dans la direction de la flèche indiquée sur l'illustration.

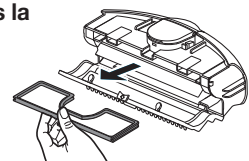

Entretien des outils et du filtre

NETTOYAGE DU ROBOT ASPIRATEUR

4. **Éliminez la poussière accumulée sur le filtre et sur le réservoir de poussière.**

* Vous pouvez les laver à l'eau.

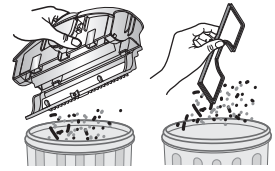

5. **Remplacez le filtre dans le réservoir de poussière.**

- Assurez-vous que la surface quadrillée du filtre est dirigée vers le haut. (Il ne peut pas être placé dans le mauvais sens.)

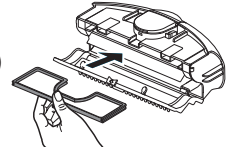

6. **Refermez le capot du réservoir de poussière et remplacez ce dernier dans l'unité principale.**

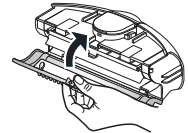

[Structure du réservoir de poussière]

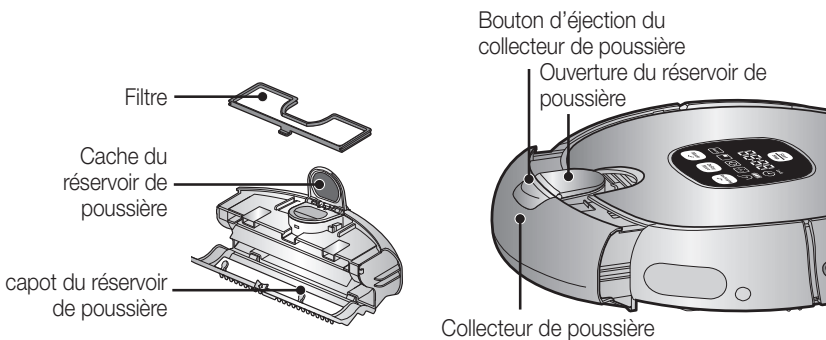

Entretien des outils et du filtre

NETTOYAGE DU ROBOT ASPIRATEUR

NETTOYAGE DE LA BROSSE PRINCIPALE

Vous devez éteindre le bouton de mise sous tension situé sous l'unité principale avant de la nettoyer.



- Retirez le réservoir de poussière avant de nettoyer la brosse principale, sinon la poussière risque de s'échapper.

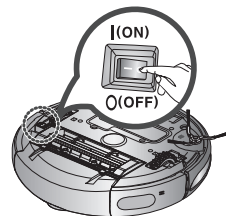

1. Retirez le réservoir de poussière en appuyant sur le bouton d'éjection (PUSH).

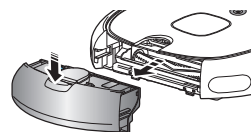

2. Après avoir vérifié qu'aucun corps étranger n'est présent, appuyez sur le crochet fixant le cache de la brosse pour l'enlever.

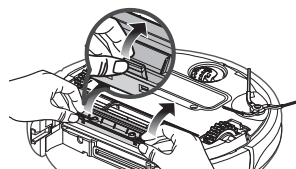

3. Séparez la brosse principale de l'unité.

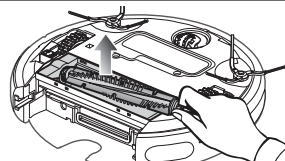

4. Retirez tout corps étranger tel que des cheveux ou des bouts de ficelle enroulés autour de la brosse principale à l'aide de la brosse de nettoyage ou de votre aspirateur traditionnel.



5. Une fois la brosse principale nettoyée, fixez-la en commençant par le côté bouton de mise sous tension, puis fixez l'autre extrémité de la brosse de la même manière.

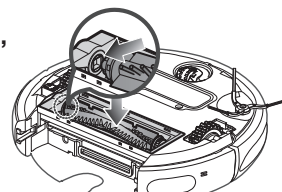

Entretien des outils et du filtre

NETTOYAGE DU ROBOT ASPIRATEUR

6. Après avoir inséré les 3 languettes situées sur la partie supérieure du cache, appuyez sur l'autre extrémité jusqu'à entendre un petit « clic ».

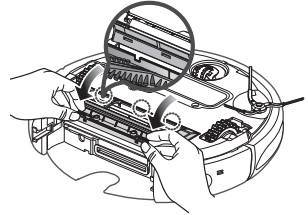

- Afin d'éviter que le robot aspirateur ne se bouche, veillez à ne pas aspirer de cure-dents, cotons-tiges, etc.
- Si vous ne parvenez pas à retirer les corps étrangers, contactez le centre d'assistance clientèle.
- La brosse principale nettoie la poussière sur le sol ; il est donc fréquent que des bouts de ficelle ou des cheveux s'enroulent autour. Vérifiez et nettoyez-la régulièrement.

Entretien des outils et du filtre

NETTOYAGE DU ROBOT ASPIRATEUR

NETTOYAGE DE LA BROSSSE ROTATIVE LATÉRALE

Vous devez éteindre le bouton de mise sous tension situé sous l'unité principale avant de la nettoyer.

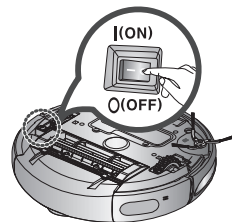

- 1. Vérifiez que la brosse rotative latérale n'est pas tordue et ne présente aucun corps étranger. Vous devez éteindre le bouton de mise sous tension situé sous l'unité principale avant de la nettoyer.**



- 2. Munissez-vous de gants en caoutchouc et frottez la brosse rotative latérale à l'aide d'un chiffon imbibé d'eau chaude pendant environ 10 secondes puis essuyez-la.**

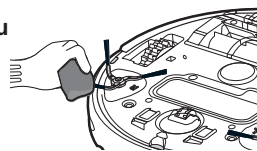

- 3. Tournez la brosse rotative latérale puis répétez les actions spécifiés à l'étape 2.**

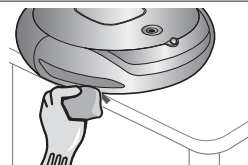

- 4. Si des cheveux ou des bouts de ficelle sont coincés entre l'unité principale et la brosse rotative latérale, dévissez la brosse à l'aide d'un tournevis cruciforme et retirez-la. Avant de remonter la brosse, vérifiez les repères « L » de la brosse et de l'unité principale. (La lettre « R » est gravée sur le côté droit de la brosse rotative.)**

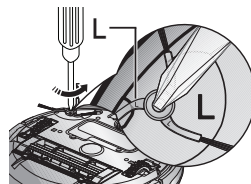

La brosse rotative latérale attrape facilement les cheveux et autres corps étrangers ; veillez donc à la nettoyer régulièrement.
L'accumulation des corps étrangers sur la brosse rotative latérale risque de l'endommager.

Entretien des outils et du filtre

NETTOYAGE DU ROBOT ASPIRATEUR

NETTOYAGE DE LA ROUE D'ENTRAÎNEMENT

Vous devez éteindre le bouton de mise sous tension situé sous l'unité principale avant de la nettoyer.

- Si le robot aspirateur se met soudainement à zigzaguer, cela peut être dû à un corps étranger qui bloque la roue d'entraînement.

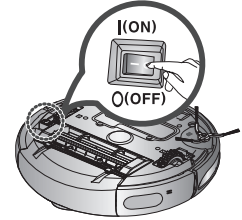

- 1. Pour nettoyer la roue d'entraînement, placez un chiffon doux sur le sol et retournez doucement l'unité principale.**

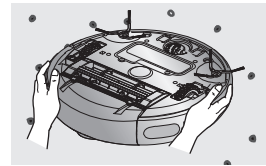

- 2. Vérifiez la présence de corps étrangers et retirez-les à l'aide d'un bâton ou d'une paire de pinces aux bouts arrondis si nécessaire.**

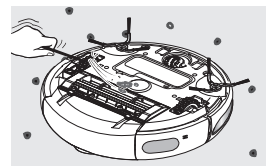

Dépannage

LISTE DE VÉRIFICATION AVANT D'APPELER LE CENTRE D'ASSISTANCE

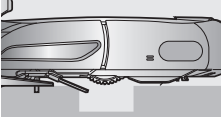
PROBLÈME	VÉRIFICATION	SOLUTION
<p>Le robot aspirateur ne fonctionne pas du tout.</p>	<ul style="list-style-type: none"> Le réservoir de poussière est-il en place? Le bouton de mise sous tension est-il activé? Le mode de nettoyage (Auto) est-il allumé sur le panneau d'affichage? Le dernier carré de l'indicateur du niveau de la batterie clignote-t-il et le message « LO » est-il affiché sur le panneau d'affichage? Le robot aspirateur ne fonctionne pas si les piles de la télécommande sont épuisées. 	<ul style="list-style-type: none"> Remettez le réservoir de poussière en place. Allumez le bouton de mise sous tension. Appuyez sur le bouton (Start/Stop). (Pour le désactiver, maintenez appuyé le bouton (Start/Stop) pendant 3 secondes minimum.) Soulevez le robot aspirateur et placez-le sur le chargeur pour le recharger. Remplacez les piles de la télécommande. (type AAA)
<p>Le robot aspirateur s'arrête en cours de nettoyage.</p> 	<ul style="list-style-type: none"> Le dernier carré de l'indicateur du niveau de la batterie clignote-t-il et le message « LO » est-il affiché sur le panneau d'affichage? Le robot aspirateur est-il coincé dans des câbles traînant sur le sol? Le robot aspirateur est-il coincé au niveau d'un trou? <ul style="list-style-type: none"> La roue d'entraînement ne touche plus le sol. Y a-t-il un petit bout de tissu (chiffon) enroulé autour de la roue d'entraînement? Le robot aspirateur est-il coincé au niveau du seuil de porte? 	<ul style="list-style-type: none"> Soulevez le robot aspirateur et placez-le sur le chargeur pour le recharger. Éteignez du bouton de mise sous tension et enlevez les câbles. Éteignez du bouton de mise sous tension et déplacez le robot aspirateur vers un autre endroit à nettoyer. Éteignez du bouton de mise sous tension et enlevez le bout de tissu. Éteignez du bouton de mise sous tension et déplacez le robot aspirateur vers un autre endroit à nettoyer.
<p>La puissance d'aspiration est faible lors du nettoyage.</p>	<ul style="list-style-type: none"> Vérifiez si le réservoir de poussière n'est pas plein. Vérifiez si l'orifice d'aspiration n'est pas obstrué par un corps étranger. Vérifiez si le filtre n'est pas bouché. 	<ul style="list-style-type: none"> Arrêtez le robot aspirateur et videz le réservoir de poussière. Éteignez du bouton de mise sous tension et retirez le corps étranger obstruant l'orifice d'aspiration. Nettoyez soigneusement le filtre.

Dépannage

LISTE DE VÉRIFICATION AVANT D'APPELER LE CENTRE D'ASSISTANCE

PROBLÈME	VÉRIFICATION	SOLUTION
Le robot aspirateur ne parvient pas à localiser le chargeur.	<ul style="list-style-type: none">• Vérifiez si la prise du chargeur est correctement branchée sur la prise murale.• Si des obstacles se trouvent à moins de 1 m devant le chargeur ou à moins de 50 cm sur les côtés, vous devez les retirer.• Si des corps étrangers se trouvent sur les broches du chargeur, essuyez-les à l'aide d'un chiffon sec.• Le module VIRTUAL GUARD est-il installé près du chargeur ?	<ul style="list-style-type: none">• Déplacez le module VIRTUAL GUARD de manière à ce que le robot aspirateur puisse venir se recharger automatiquement.
Le robot aspirateur franchit le module VIRTUAL GUARD.	<ul style="list-style-type: none">• Les piles du module VIRTUAL GUARD sont-elles vides ?• Le module VIRTUAL GUARD est-il réglé en mode Guard (porte virtuelle) ?• Le témoin de mode est-il éteint ?	<ul style="list-style-type: none">• Changez les piles. (piles alcalines type D (LR20))• Réglez le module VIRTUAL GUARD sur le mode Fence (mur virtuel).• Vérifiez que le module VIRTUAL GUARD n'est pas éteint puis réglez-le sur le mode souhaité.
Le temps d'utilisation des piles du module VIRTUAL GUARD est trop court.	<ul style="list-style-type: none">• Utilisez-vous des piles sèches de manganèse ?	<ul style="list-style-type: none">• Remplacez les piles par des piles alcalines neuves. (2 piles alcalines type D (LR20))
Sur le panneau d'affichage, un compte à rebours commence en partant de 30.	<ul style="list-style-type: none">• Le robot aspirateur a-t-il été séparé de force du chargeur ou subi une pression lors de la recharge ?	<ul style="list-style-type: none">• Si le robot aspirateur est séparé du chargeur ou subi une pression lors de la recharge, il retourne automatiquement sur le chargeur pour se recharger après un compte à rebours de 30 secondes.

Dépannage

CODES D'ERREUR : DÉPANNAGE



CODE D'ERREUR	CAUSE	SOLUTION
C 00	<ul style="list-style-type: none"> Le robot aspirateur est coincé, entravé par quelque chose. 	<ul style="list-style-type: none"> Éteignez du bouton de mise sous tension situé sous le robot et déplacez le robot.
C 01	<ul style="list-style-type: none"> Un corps étranger (ficelle, papier, jouet, etc.) est coincé dans la brosse principale. 	<ul style="list-style-type: none"> Éteignez du bouton de mise sous tension situé sous le robot et retirez le corps étranger coincé dans la brosse principale.
C 02	<ul style="list-style-type: none"> Un corps étranger (ficelle, papier, jouet, etc.) est coincé dans la roue d'entraînement gauche. 	<ul style="list-style-type: none"> Éteignez du bouton de mise sous tension situé sous le robot et retirez le corps étranger coincé dans la roue d'entraînement gauche.
C 03	<ul style="list-style-type: none"> Un corps étranger (ficelle, papier, jouet, etc.) est coincé dans la roue d'entraînement droite. 	<ul style="list-style-type: none"> Éteignez du bouton de mise sous tension situé sous le robot et retirez le corps étranger coincé dans la roue d'entraînement droite.
C 05	<ul style="list-style-type: none"> Vérifiez le capteur antichoc. 	<ul style="list-style-type: none"> Tirez légèrement sur le pare-choc vers l'extérieur.
C 06	<ul style="list-style-type: none"> Un corps étranger (poussière, saleté, etc.) se trouve sur la fenêtre du capteur d'obstacles. 	<ul style="list-style-type: none"> Éteignez du bouton de mise sous tension situé sous le robot et essayez les fenêtres avant et arrière du capteur à l'aide d'un chiffon doux.
C 07	<ul style="list-style-type: none"> Un corps étranger (poussière, saleté, etc.) se trouve sur la fenêtre du capteur d'escarpement. 	<ul style="list-style-type: none"> Éteignez du bouton de mise sous tension situé sous le robot et essayez la fenêtre du capteur d'escarpement à l'aide d'un chiffon doux.
C 08	<ul style="list-style-type: none"> Réservoir de poussière non inséré. 	<ul style="list-style-type: none"> Insérez le collecteur de poussière jusqu'à entendre un petit « clic ».
C 09	<ul style="list-style-type: none"> Un corps étranger (ficelle, tissu, etc.) est coincé dans la brosse rotative latérale. 	<ul style="list-style-type: none"> Éteignez du bouton de mise sous tension situé sous le robot et retirez le corps étranger coincé dans la brosse rotative latérale.

* Si vous appuyez sur le bouton Start/Stop ou éteignez du bouton de mise sous tension, le code d'erreur est effacé.

Caractéristiques techniques du produit

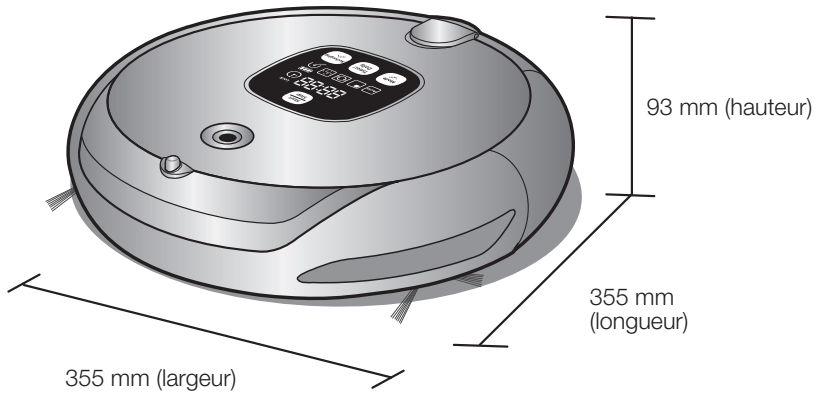

Unité principale

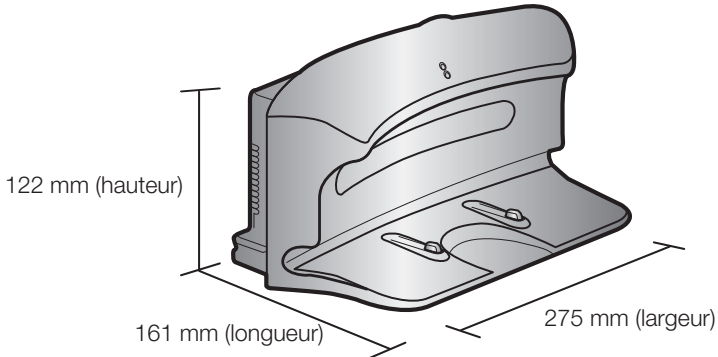

Chargeur (Station de recharge)

Caractéristiques techniques du produit

CLASSIFICATION	ÉLÉMENT	VALEUR
Caractéristiques mécaniques	Diamètre	355 mm
	Hauteur	93 mm
	Poids	4,0 kg
Caractéristiques électriques	Tension	AC 220-240V, ~ 50-60Hz
	Consommation électrique de charge	50 W
	Consommation électrique de l'unité principale	40 W
	Caractéristiques de la batterie	14,4 V / 2000 mA
Caractéristiques de nettoyage	Capacité du réservoir de poussière	Environ 0,6 l
	Type de recharge	Recharge automatique/ manuelle
	Mode de nettoyage	Auto (automatique), Spot (localisé), Max (intensif), Manual (manuel), Obstacle(Edge), Programmation de l'heure de(Scheduled), Réglage du(Setting daily) nettoyage quotidien
	Temps de charge	Environ 120 minutes
	Temps de nettoyage (sur sol dur)	Environ 90 minutes
	Méthode de nettoyage	Reconnaissance de la forme du plafond
Type de boutons de l'unité principale	Sensoriel	

Garantie

Cet appareil est garanti pendant un an (à partir de la date d'achat) pour les pièces ainsi que la main d'oeuvre et cela dans toute la France métropolitaine.

Pour bénéficier de la garantie constructeur, nous vous recommandons de conserver votre facture d'achat avec ce mode d'emploi. Vous devez présenter l'ensemble en cas de panne ou de dysfonctionnement de votre appareil pour bénéficier de la garantie. (La facture d'achat fait office de bon de garantie)

Veuillez noter le numéro de série de votre appareil ainsi que la date d'achat dans l'espace ci-dessous prévu à cet effet.

Référence du modèle : - - - - -

Numéro de série : - - - - -

Date d'achat : - - - - -

Revendeur : - - - - -

CET APPAREIL EST DISTRIBUÉ PAR :



**56, Quai de Dion Bouton
92806 PUTEAUX CEDEX**

**Pour toute information ou tout
renseignement complémentaire sur nos
produits, notre service consommateurs
est à votre disposition au :**

01 4863 0000

**Vous pouvez également
vous connectez à notre site internet**

<http://www.samsung.com>

Cet aspirateur a été approuvé selon les directives suivantes :
Directive EMC : 2004/108/EEC
Directive de sécurité sur la basse tension : 2006/95/EC





SR8850
SR8855
SR8857

Robotstofzuiger Gebruiksaanwijzing

**Planet
First** 100%
Recycled Paper

Deze handleiding is gemaakt van 100% gerecycled papier.

- * Lees deze instructies zorgvuldig door voordat u het apparaat in gebruik neemt.
- * Alleen voor gebruik binnenshuis.

Nederlands

imagine the possibilities

Hartelijk voor uw aankoop van een Samsung product.

Registreer uw product op

www.samsung.com/register en win!

SAMSUNG

Veiligheidsinformatie

VEILIGHEIDSINFORMATIE



- Voordat u het apparaat gebruikt, dient u deze handleiding zorgvuldig door te lezen. Bewaar de handleiding ter referentie.



- Omdat deze gebruiksinstructies gelden voor meerdere modellen, kunnen de eigenschappen van uw stofzuiger verschillen van de beschrijving in deze handleiding.

WAARSCHUWINGSSYMBOLEN IN DEZE GEBRUIKSAANWIJZING



Geeft aan dat er risico op ernstig of dodelijk letsel bestaat.



Geeft aan dat er risico op lichamelijk letsel of materiële schade bestaat.

OVERIGE SYMBOLEN IN DEZE GEBRUIKSAANWIJZING



Uitleg van terminologie, om gebruikers te helpen het product op de juiste wijze te gebruiken.

Veiligheidsinformatie

BELANGRIJKE VEILIGHEIDSAANWIJZINGEN

Bij het gebruik van elektrische apparaten moeten onder meer de volgende basisvoorzorgen in acht worden genomen:

LEES ALLE INSTRUCTIES DOOR ALVORENS U DE ROBOTSTOFZUIGER GAAT GEBRUIKEN.

Haal de stekker uit het stopcontact wanneer u het apparaat niet gebruikt en wanneer u er onderhoud aan pleegt.

WAARSCHUWING: houd u aan het volgende om de kans op brand, elektrische schokken en lichamelijk letsel te vermijden:

ALGEMEEN

- Gebruik het apparaat alleen zoals in deze handleiding is aangegeven.
- Gebruik de robotstofzuiger of het oplaadstation niet als deze op enige wijze zijn beschadigd.
- Als de stofzuiger niet naar behoren werkt, is gevallen, buiten is blijven staan of in het water is gevallen, moet u het apparaat naar een klantenservicecentrum brengen.
- Pak het oplaadstation en de robotstofzuiger niet met natte handen vast.
- Gebruik het apparaat alleen op droge oppervlakken binnenshuis.
- Dit apparaat is niet bedoeld voor personen (waaronder kinderen) met een verminderd fysiek, zintuiglijk of mentaal vermogen, of met onvoldoende ervaring en kennis, tenzij ze onder toezicht staan of instructies hebben gekregen met betrekking tot het gebruik van het apparaat van een persoon die verantwoordelijk is voor hun veiligheid.
- Kinderen dienen onder toezicht te worden gehouden om te voorkomen dat ze met het apparaat gaan spelen.

BATTERIJOPLADER

- Pas de gepolariseerde stekker niet aan om deze op een niet-gepolariseerd stopcontact of verlengsnoer te kunnen aansluiten.
- Gebruik het product niet buiten of op natte oppervlakken.
- Haal de stekker van het oplaadstation uit het stopcontact wanneer u dit niet gebruikt en wanneer u er onderhoud aan pleegt.
- Gebruik alleen het oplaadstation dat door de fabrikant is meegeleverd om het apparaat op te laden.
- Gebruik het product niet wanneer het snoer of de stekker beschadigd is.
- Trek of draag het product niet aan het snoer, gebruik het snoer niet als handvat, sluit de deur niet op of over het snoer heen en trek het snoer niet om scherpe hoeken of randen. Houd het snoer uit de buurt van verwarmde oppervlakken.
- Gebruik geen verlengsnoeren of stopcontacten met onvoldoende stroomtransportcapaciteit.
- Trek de stekker niet aan het snoer uit het stopcontact. Pak de stekker beet en niet het snoer.
- Vermink of verbrand de batterijen niet, aangezien deze bij hoge temperaturen ontploffen.
- Probeer niet het oplaadstation te openen. Reparaties mogen alleen door een gekwalificeerd klantenservicecentrum worden uitgevoerd.
- Stel het oplaadstation niet bloot aan hoge temperaturen en zorg dat het oplaadstation ook niet met enige vloeistof of vocht in contact komt.

Veiligheidsinformatie

ROBOTSTOFZUIGER

- Zuig geen harde of scherpe voorwerpen zoals glas, spijkers, schroeven, munten enzovoorts op.
- Gebruik het apparaat niet zonder filter. Wanneer u onderhoud aan het apparaat pleegt, mag u uw vingers of andere voorwerpen niet in de ventilatorruimte steken, voor het geval het apparaat per ongeluk wordt ingeschakeld.
- Steek geen voorwerpen in openingen. Gebruik het apparaat niet als er openingen geblokkeerd zijn; houd openingen vrij van stof, pluïsjes, haren en alles wat de luchtcirculatie kan hinderen.
- Zuig geen giftige stoffen op (chloor, bleekmiddel, ammonia, gootsteenreiniger, enzovoorts).
- Zuig geen zaken op die branden of waar rook vanaf komt zoals sigaretten, lucifers of hete as.
- Zuig geen vloeistoffen zoals benzine op die kunnen ontvlammen of ontploffen en gebruik het apparaat niet op plekken waar deze vloeistoffen aanwezig kunnen zijn.
- Gebruik de robotstofzuiger niet in een afgesloten ruimte die gevuld is met dampen van verf op oliebasis, verfverdunner, antimottenmiddelen, ontvlambaar stof of andere explosieve of giftige dampen.
- Bij extreem gebruik en onder extreme temperaturomstandigheden kunnen er lekken in de batterijcellen ontstaan.

Als deze vloeistof met de huid in aanraking komt, moet u deze snel met water wassen. Als de vloeistof in de ogen komt, moet u deze onmiddellijk minimaal 10 minuten lang met schoon water spoelen. Zoek medische hulp.

Inhoud

VEILIGHEIDSINFORMATIE	06 Stroomtoevoer
	07 Vóór het gebruik
	10 Tijdens het gebruik
	11 Reiniging en onderhoud
PRODUCTKENMERKEN	13 Productkenmerken
MONTAGE VAN DE STOFZUIGER	15 Onderdelen
	16 Namen van de onderdelen
DE STOFZUIGER GEBRUIKEN	20 De robotstofzuiger gebruiksklaar maken
	20 Volgorde van installatie
	20 De aan-uitschakelaar gebruiken
	21 Het oplaadstation plaatsen
	22 Opladen
	23 De batterij
	24 De tijd instellen
	25 De VIRTUAL GUARD plaatsen
	27 De robotstofzuiger gebruiken
	27 Reiniging starten/stoppen
	28 Opnieuw opladen
	29 Automatische reiniging
	30 Lokale reiniging
	31 Uitgebreide reiniging
	32 Handmatige reiniging
	33 Zijborstel reiniging
	34 Geplande reiniging
	35 Dagelijkse reiniging instellen
HULPMIDDELEN EN FILTER ONDERHOUDEN	36 De robotstofzuiger reinigen
	36 Houd de methoden voor reiniging en onderhoud in gedachten
	36 Het sensorvenster en de camera reinigen
	37 Snel de stofopvangbak legen
	37 De stofopvangbak en het filter reinigen
	39 De zuigborstel reinigen
	41 De draaiende zijborstel voor reiniging van randen reinigen
	42 Het rijwiel reinigen
PROBLEMEN OPLOSSEN	43 Controlelijst vóór bellen met de klantenservice
	45 Probleemoplossing voor foutcodes
PRODUCTSPECIFICATIE	46 Productspecificatie

Veiligheidsinformatie

STROOMTOEVOER



Buig het netsnoer niet te veel en plaats er geen zware voorwerpen op zodat het kan breken.

- Dit zou tot brand en elektrische schokken kunnen leiden.

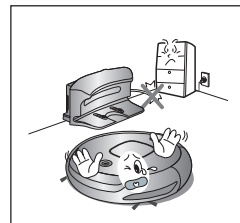

Zorg dat u eventueel aanwezig stof en water van de stekker verwijdert.

- Als u dit niet doet, zou dat tot een storing en elektrische schokken kunnen leiden.

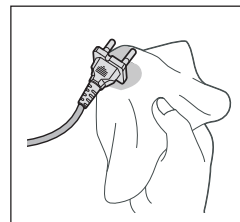

Trek de stekker niet aan het snoer uit het stopcontact en raak de stekker niet met natte handen aan.

- Dit zou tot brand en elektrische schokken kunnen leiden.

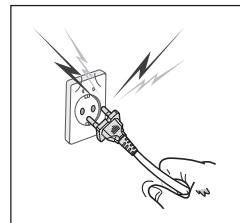

Steek niet meerdere stekkers tegelijk in een contactdoos. (Laat het snoer niet open en bloot op de grond liggen.)

- Dit zou tot brand en elektrische schokken kunnen leiden.

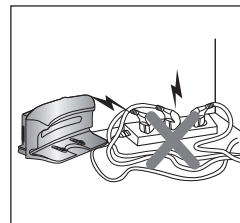

Gebruik geen beschadigd snoer of beschadigde stekker en eveneens geen loszittend stopcontact.

- Dit zou tot brand en elektrische schokken kunnen leiden.

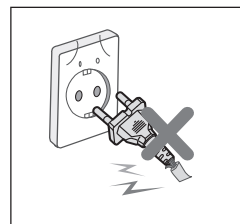

Veiligheidsinformatie

BEFORE USE



Alvorens de robotstofzuiger in te schakelen, moet u zorgen dat de stofopvangbak is geplaatst.

- Als de stofopvangbak niet is geplaatst, zal de robotstofzuiger niet werken.

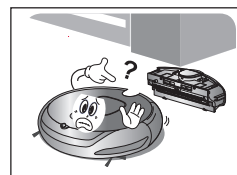

Gebruik de robotstofzuiger nooit op locaties met brandbaar materiaal, zoals:

- Locaties met kaarsen of bureaulampen op de vloer.
- Locaties met onbewaakt vuur (vlammen of gloeiende kolen).
- Locaties met benzine, gedestilleerde alcohol, thinner, asbakken met brandende sigaretten, enzovoorts.



De robotstofzuiger is alleen bedoeld voor huishoudelijk gebruik. Gebruik het apparaat niet op de volgende locaties.

- Zolders, kelders, magazijnen, industriële gebouwen, aparte kamers op afstand van het hoofdgebouw, locaties die blootstaan aan nattigheid of vocht, zoals badkamers en wasruimten, en smalle en hoge locaties zoals tafels en planken. Bij gebruik op deze locaties kan er ernstige schade ontstaan (abnormale werking en defecten).



Open alle deuren als u alle kamers wilt reinigen.

- Als een deur gesloten is, zal de robotstofzuiger die kamer niet kunnen binnenkomen.
- Zorg er echter voor dat u de deuren van de hoofdingang, naar de tuin, de badkamer en eventuele ruimten waar de robotstofzuiger naar een lager gedeelte kan vallen, gesloten houdt.



Bij kleden met lange kwastjes vouwt u de kwastjes onder het kleed.

- Wanneer u de kwastjes niet onder het kleed vouwt, kan dit voor schade aan zowel het kleed als het apparaat zorgen, doordat de kwastjes in het rijwiel of de zuigborstel verstrikt raken.

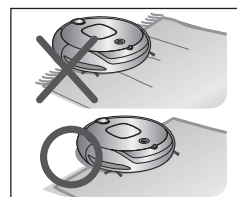

Wanneer de steiltesensor vervuild raakt, kan de robotstofzuiger van de trap of een andere verhoging vallen.

Mensen kunnen hierdoor lichamelijk letsel oplopen en het apparaat kan zwaar beschadigen. Om dit gevaar te voorkomen kunt u voor gevaarlijke gedeeltes de VIRTUAL GUARD (Schuttingmodus) plaatsen. Reinig het sensorvenster om te voorkomen dat de input van de camera tot verkeerde opdrachten leidt.

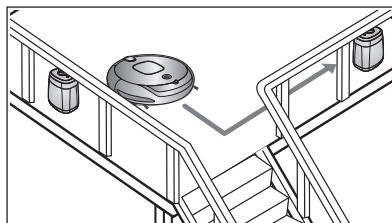

Veiligheidsinformatie

VÓÓR HET GEBRUIK



Verwijder van tevoren kleine en breekbare voorwerpen uit het te reinigen gebied.

- Haal objecten weg voordat de reiniging begint.
- Zorg dat u breekbare zaken zoals porselein, glas, bloempotten enzovoorts weghaalt.
- De robotstofzuiger herkent geen munten, ringen of andere waardevolle voorwerpen zoals sieraden en juwelen.

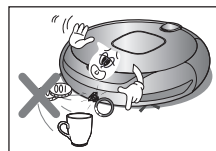

Haal verspreide objecten op de vloer weg voordat de reiniging begint.

- De robotstofzuiger kan obstakels op 5 cm afstand herkennen.
- Badhanddoeken, kledjes voor de badkamer, fonteintjes, drempels en de bijkeuken, stroomsnoeren, tafelkledjes en broekriemen kunnen in het rijwiel en de zuigborstel verstrikt raken. Hierdoor zouden voorwerpen van de tafel kunnen vallen.

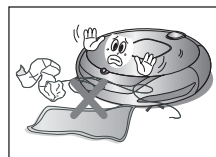

Informeer alle gezinsleden en andere relevante personen voorafgaand aan het reinigen of bij gebruik van de geplande reinigingsmodus dat ze voorzichtig moeten zijn.

- De robotstofzuiger kan tegen kinderen opbotsen waardoor deze kunnen komen te vallen.

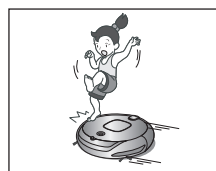

Zorg dat kinderen niet op de robotstofzuiger stappen of erop gaan zitten.

- Kinderen kunnen dan vallen en zich bezeeren en het product kan ernstig beschadigen.



Wanneer een kind of huisdier alleen wordt gelaten, moet u ervoor zorgen dat de aan-uitschakelaar van de robotstofzuiger in de uitstand staat.

- De robotstofzuiger zou hun aandacht kunnen trekken.
- Als er vingers, voetjes, poten, kleding of haar in het draaiende wiel of de borstel vastraken, kan dit tot letsel leiden.
- Als een kind of huisdier zich in de weg van de robotstofzuiger bevindt, kan dit als obstakel worden herkend en wordt dat gebied mogelijk niet gereinigd.
- Wanneer de aan-uitschakelaar in de uitstand staat, is de stroomtoevoer afgesneden en zijn alle functies uitgeschakeld.



Bij het plaatsen van het oplaadstation moet u ervoor zorgen dat het netsnoer niet open en bloot op de vloer ligt.

- Wanneer de robotstofzuiger automatisch gaat opladen of langs het oplaadstation komt, kan deze het netsnoer meeslepen.

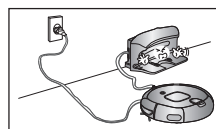

Houd het netsnoer van het oplaadstation altijd op het stopcontact aangesloten.

- Hoewel de robotstofzuiger een automatische oplaadfunctie heeft, kan de batterij niet automatisch worden opgeladen als het netsnoer van het oplaadstation niet op een stopcontact is aangesloten.

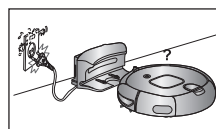

Veiligheidsinformatie

VÓÓR HET GEBRUIK



Plaats het oplaadstation op een locatie die voor de robotstofzuiger goed bereikbaar is.

- Als het oplaadstation in een hoek is geplaatst, kan dit extra bewegingen vereisen en het automatische oplaadproces mogelijk verstoren.

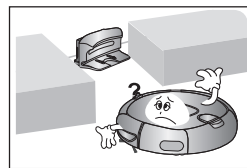

Als er zich objecten voor het oplaadstation bevinden, kunnen deze verhinderen dat de robotstofzuiger zich automatisch laat opladen.

- Zorg dat het gebied leeg is.

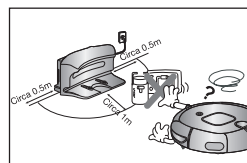

Er mogen zich 0,5 m links en rechts en 1 m vóór het oplaadstation geen obstakels bevinden.

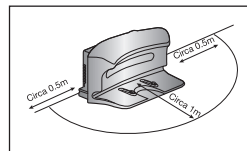

Veroorzaak geen kortsluiting bij de oplaadcontactpunten met metalen voorwerpen zoals haak- en breinaalden, schroevendraaiers, enzovoorts.

- Hierdoor kan het oplaadstation ernstig beschadigen.

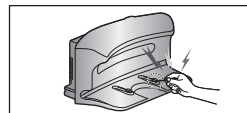

Zorg dat het oplaadstation vrij is van sporen van vloeistoffen.

- Als u dit niet doet, zou dat tot brand en elektrische schokken kunnen leiden.

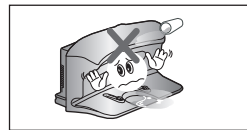

Zorg dat de robotstofzuiger niet over vloeistoffen zoals water, olie en plasjes van huisdieren heen beweegt of deze opzuigt.

- Hierdoor kan het apparaat ernstig kunnen beschadigen.
- Vloeistoffen zouden zich via de wielen kunnen verspreiden en tot verontreiniging leiden.

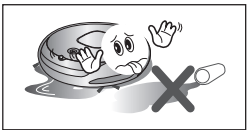

Gebruik het oplaadstation niet voor andere doeleinden.

- Hierdoor kan het oplaadstation ernstig kunnen beschadigen of brand veroorzaken.

Veiligheidsinformatie

TIJDENS HET GEBRUIK



De robotstofzuiger mag niet op dikke vloerkleden worden gebruikt.

- Dit zou tot problemen met de robotstofzuiger kunnen leiden.
- Het vloerkleed zou hierdoor kunnen beschadigen.

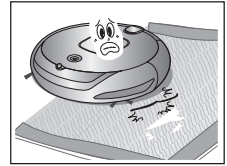

Gebruik de robotstofzuiger niet op een tafel of een andere hoge locatie.

- Als het apparaat per ongeluk valt, zou het ernstig kunnen beschadigen.



De robotstofzuiger kan tijdens het zuigen tegen meubels zoals stoelpoten, tafelpoten, dun en lang meubilair en dergelijke opbotsen.

- Voor snellere prestaties zet u stoelen boven op de tafel.

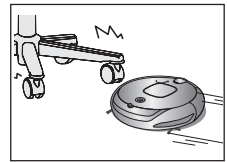

Plaats geen voorwerpen boven op de robotstofzuiger.

- Dit zou tot storingen kunnen leiden.



Verwijder tijdens het reinigen onmiddellijk eventuele grote stukken papier of plastic zakken uit het apparaat.

- Wanneer het apparaat langere tijd met een geblokkeerde ingang wordt gebruikt, kan het hierdoor ernstig beschadigen.

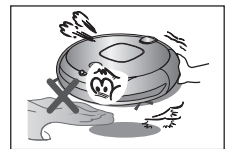

Als u merkt dat de robotstofzuiger ongewone geluiden, geuren of rook produceert, zet u onmiddellijk de aan-uitschakelaar in de uitstand en belt u het klantenservicecentrum.

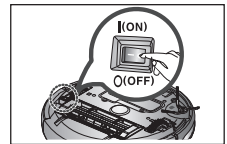

De robotstofzuiger zou bij de voordeur of de drempel van de tuindeur vast kunnen komen te zitten.

- Om veiligheidsredenen stopt de robotstofzuiger met zuigen als deze zich langer dan 5 minuten niet kan verplaatsen.
- Om het zuigen te hervatten zet u de aan-uitschakelaar in de uitstand en weer in de aanstand nadat u het apparaat hebt verplaatst naar een plek waar het de reiniging kan voortzetten.

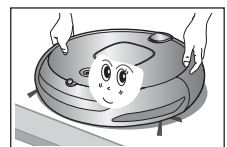

Veiligheidsinformatie

TIJDENS HET GEBRUIK

- OPMERKING**  **De robotstofzuiger kan locaties die deze niet kan bereiken zoals hoeken en ruimten tussen banken en muren niet volledig reinigen.**
- Reinig deze locaties van tijd tot tijd.

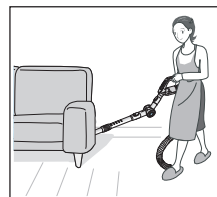

- OPMERKING**  **Na een reiniging kunnen er stofvlokken achterblijven als deze zich tijdens het reinigen hebben gevormd en de robotstofzuiger deze niet heeft opgezogen.**
- Veeg in dat geval het stof met een ander reinigingshulpmiddel op.

REINIGING EN ONDERHOUD

- LET OP**  **Wanneer u het product reinigt, mag u geen water rechtstreeks op de buitenkant spuiten of deze met vluchtige stoffen zoals benzeen, thinner en alcohol schoonvegen.**
- Hierdoor kan het apparaat ernstig kunnen beschadigen.

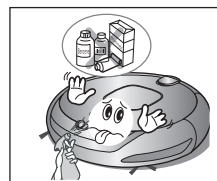

- LET OP**  **Oefen geen harde druk uit op de bumper van de robotstofzuiger.**
- Als de bumpersensor beschadigt, kan de robotstofzuiger tegen muren en meubilair opbotsen.

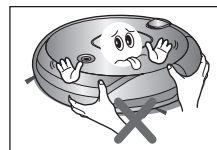

- LET OP**  **Het apparaat mag alleen door een gekwalificeerde onderhoudsmonteur uit elkaar worden gehaald en in elkaar worden gezet.**
- Hierdoor kan het apparaat kunnen beschadigen.



- WAARSCHUWING**  **Verwijder regelmatig eventuele vreemde stoffen die zich op de obstakel- en steilsensoren ophopen.**
- Vuilophoping leidt tot een onnauwkeurige werking van de sensoren.

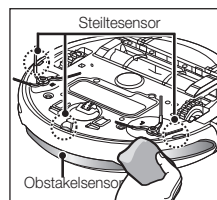

Veiligheidsinformatie

REINIGING EN ONDERHOUD



Gebruik altijd de reinigingsborstel om vreemde stoffen te verwijderen, nadat u de aan-uitschakelaar in de uitstand hebt gezet.

- Als u dit niet doet, bestaat de mogelijkheid dat het apparaat plotseling in werking treedt en lichamelijk letsel veroorzaakt of ernstig beschadigt.

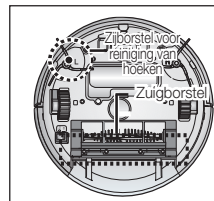

Als het netsnoer is beschadigd, moet u dit door een gekwalificeerde onderhoudsmonteur van het klantenservicecentrum laten vervangen.

- Als u dit niet doet, zou dat tot brand en elektrische schokken kunnen leiden.



Zorg dat u uit veiligheidsoogpunt het netsnoer loskoppelt voordat u het oplaadstation reinigt.



Neem contact op met het klantenservicecentrum van Samsung Electronics als u de batterij wilt vervangen.

- Gebruik van andere dan originele batterijen leidt tot storing van het product.

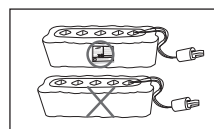

Productkenmerken

HANDIGE VIRTUAL GUARD-FUNCTIE

U kunt de robotstofzuiger tot een bepaald gebied begrenzen door de Schuttingmodus (virtuele muur) te gebruiken of diverse gedeelten een voor een reinigen door de Wachtmodus (virtuele deur) te gebruiken.

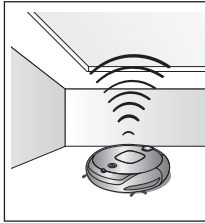
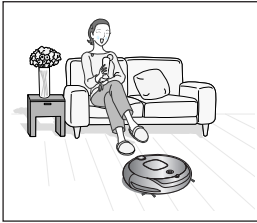

• Wat is plafondvormherkenning (Visionary mapping™)?

Met deze functie wordt met behulp van de camera op de bovenkant de vorm van het plafond voor het te reinigen gebied geïdentificeerd en wordt de beste manier bepaald om elk gedeelte van de vloer te bestrijken.

GRONDIGE REINIGING VAN ELKE HOEK

Aangezien de robotstofzuiger de vloer in opevolgende stukken reinigt (→) volgens de kaart die door de plafondvormherkenningsfunctie is opgesteld, wordt elke hoek van de vloer gereinigd.

VARIOUS CLEANING MODES

Various cleaning modes are provided to meet all your needs.

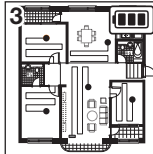
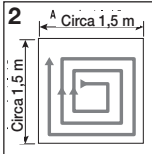
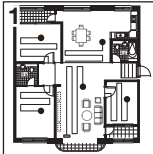

1. Automatische modus

Alle ruimten worden automatisch gereinigd.

2. Lokale modus

Een specifiek lokaal gebied wordt intensief gereinigd. Dit kan worden gebruikt om brood- en koekkrumels op te ruimen.

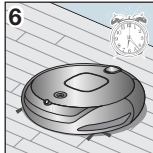
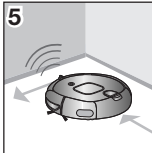
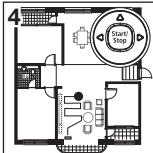

3. Uitgebreide modus

De robotstofzuiger reinigt totdat de batterij bijna leeg is.

4. Handmatige modus

De vloer kan handmatig worden gereinigd door de robotstofzuiger met een afstandsbediening te verplaatsen.

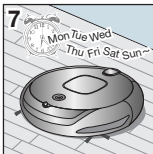

5. Zijborstel modus

Wanneer de obstakelsensor tijdens het stofzuigen een obstakel herkent, wordt de snelheid van de robotstofzuiger vermindert om de impact van de botsing te minimaliseren. De botsensor draagt hier ook toe bij. De stofzuiger komt zo dicht mogelijk bij hoekjes om deze schoon te maken.

6. Geplande reinigingsmodus

Op het ingestelde tijdstip reinigt de robotstofzuiger de vloer.

7. Dagelijkse reinigingsmodus

De reinigingsrobot reinigt elke dag de vloer op het ingestelde tijdstip.

EENVOUDIGE STOF AFVOER

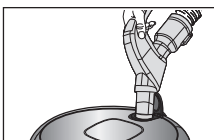

De stofuitgang aan de bovenkant maakt het mogelijk om de stofopvangbak te ledigen met behulp van een normale stofzuiger zonder rondvliegend stof.

Productkenmerken

AUTOMATISCH OPLADEN

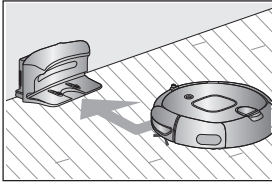

Als de batterij bijna leeg is, wordt de robotstofzuiger automatisch naar het oplaadstation geleid voor een snelle automatische oplaadsessie.

DRAAIENDE ZIJBORSTEL VOOR REINIGING VAN RANDEN

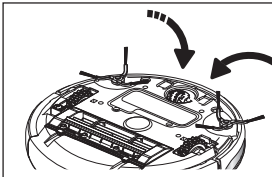

Met de draaiende zijborstel wordt stof uit hoeken en van randen weggehaald.

DREMPELS OVERSTEKEN

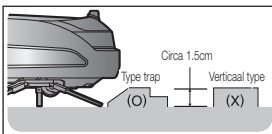

Dankzij zijn vernuftige rijstelsysteem kan de robotstofzuiger over drempels met een hoogte van circa 1,5cm heen en zo alle kamers reinigen. De robotstofzuiger is mogelijk niet in staat om over een drempel van 1,5cm te gaan, afhankelijk van de vorm van de drempel.

ANTI-BOTSING

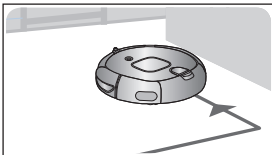

De robotstofzuiger herkent en ontwijkt in twee fasen obstakels. Eerst worden obstakels herkend door de zeven obstakelsensoren. Als de robotstofzuiger toch tegen een obstakel botst, absorberen de twee bumpersensoren de schok.

VALBEVEILIGING

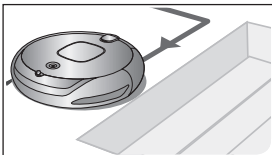

De 3 steiltesensoren detecteren obstakels zoals omlaag leidende trappen of de drempel van de voordeur om te voorkomen dat de robotstofzuiger naar beneden valt.

VEILIGHEIDSRICHTING

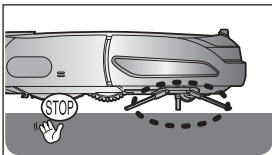





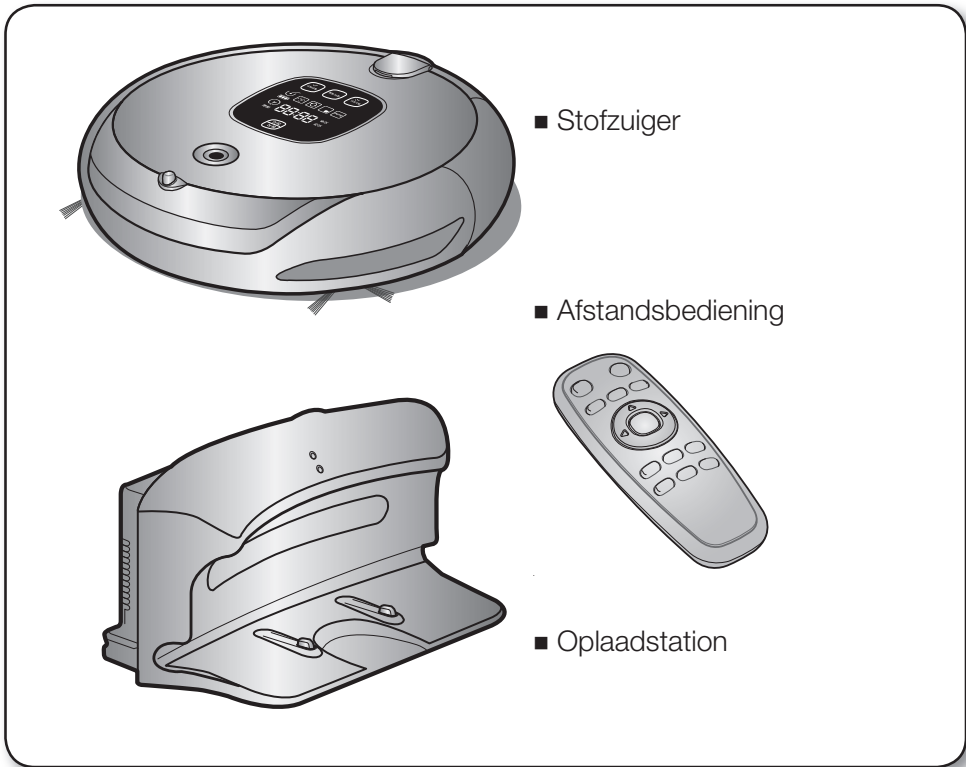

Wanneer de robotstofzuiger tijdens het reinigen wordt opgetild, wordt dit door een sensor gedetecteerd en stoppen automatisch de rijwielen, de zuigborstel, de zuigmotor en de draaiende zijborstels hun werking.

Montage van de stofzuiger

ONDERDELEN

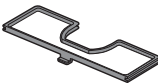

■ Andere onderdelen

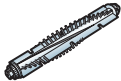
<p>(Batterijen van type AAA)</p>  <p>Gebruiksaanwijzing / 2 batterijen</p>	 <p>VIRTUALGUARD</p>	 <p>Reservefilter</p>	 <p>Reinigingsborstel</p>
 <p>Holder voor afstandsbediening</p>	 <p>Reservezijborstel voor reiniging van randen (2)</p>	 <p>Reservezuigborstel</p>	

Montage van de stofzuiger

NAMEN VAN DE ONDERDELEN

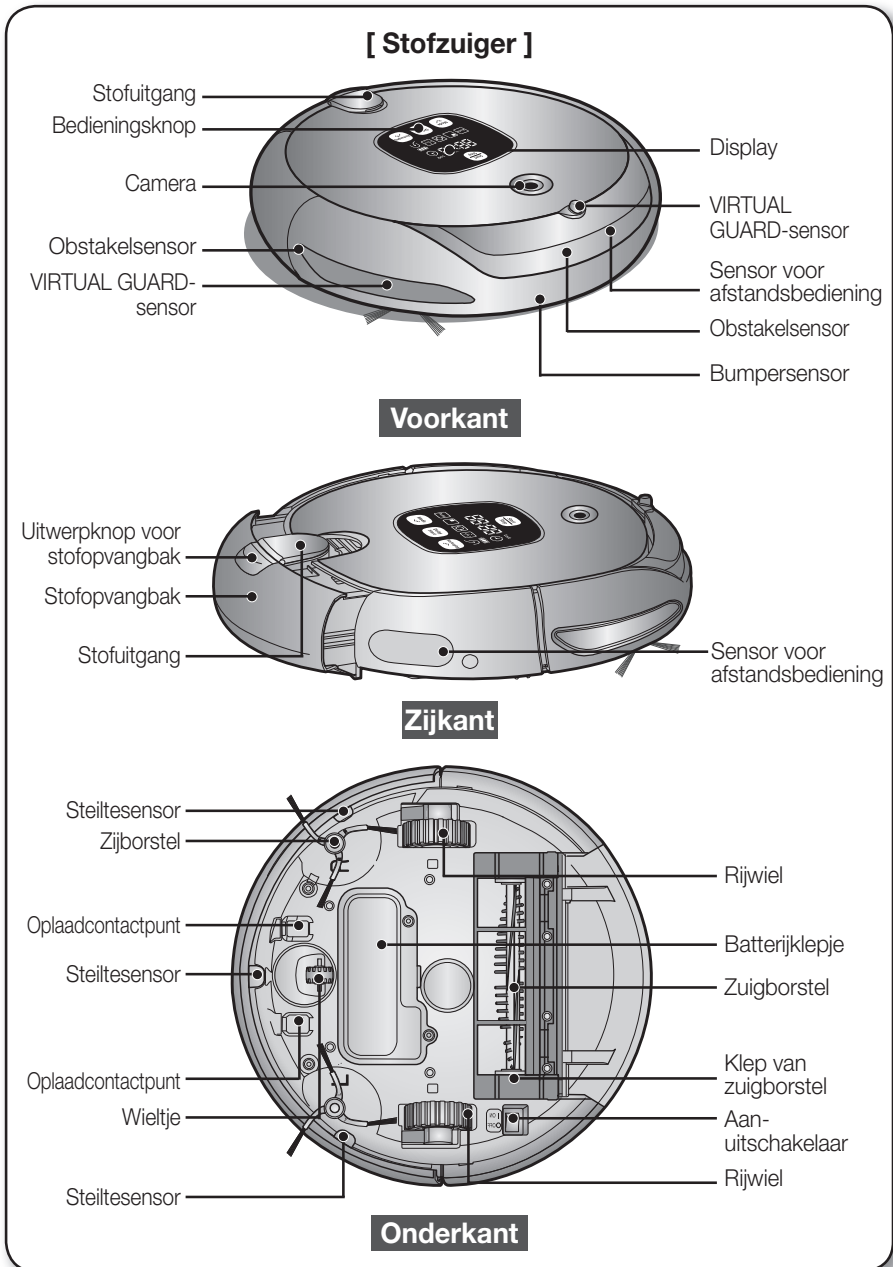

Montage van de stofzuiger

NAMEN VAN DE ONDERDELEN

[Oplader (station)]

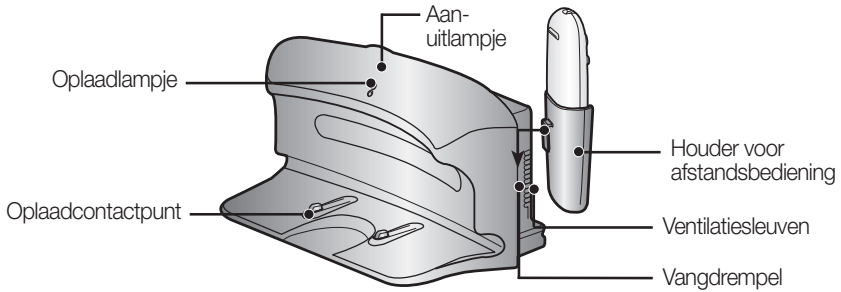

[VIRTUAL GUARD]

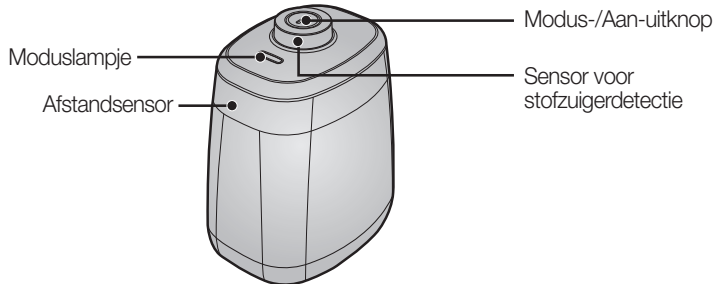

■ De batterijen plaatsen

Er zijn geen batterijen bij het product geleverd. Batterijen moeten apart worden aangeschaft. Plaats vóór gebruik de alkalinebatterijen (type D).

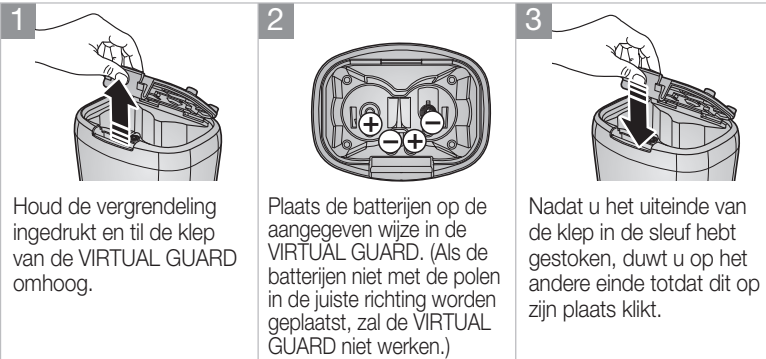

* Specificatie: Alkalinebatterijen type D (LR20)

Montage van de stofzuiger

NAMEN VAN DE ONDERDELEN

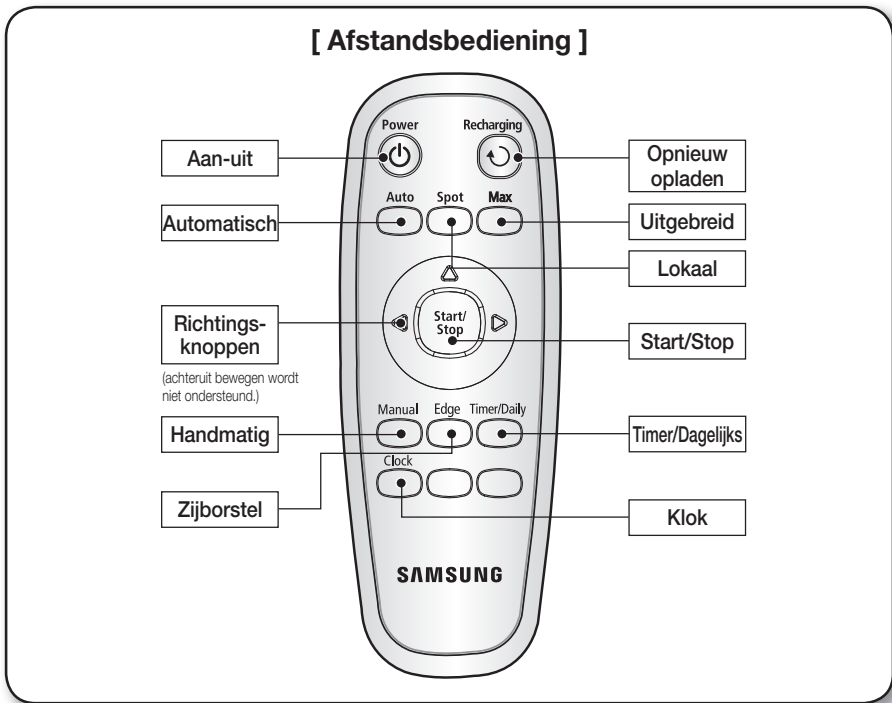

■ De batterijen in de afstandsbediening plaatsen

Bij aankoop van het product zijn er nog geen batterijen in de afstandsbediening geplaatst. Plaats vóór gebruik de alkalinebatterijen (type AAA).



* Specificatie: Alkalinebatterijen type AAA

Montage van de stofzuiger

NAMEN VAN DE ONDERDELEN

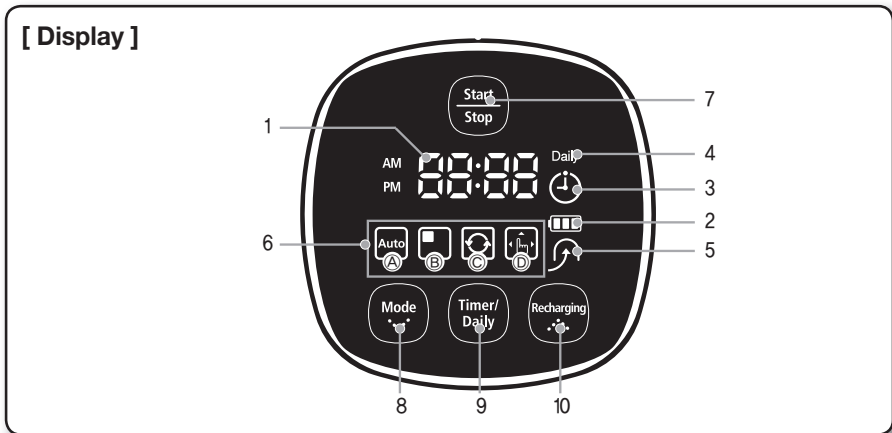

DISPLAYGEDEELTE

1. Cijferdisplay

- Hier worden de timer, de voortgang en foutcodes in cijfers, letters en pictogrammen weergegeven.

2. Batterijniveau-indicator

- Tijdens het opladen: de voortgang van het opladen wordt in 3 stappen weergegeven.

- Tijdens het gebruik: het batterijniveau wordt weergegeven. Het batterijniveau loopt tijdens het gebruik vanaf FULL per niveau terug. (Wanneer de batterij volledig leeg is, knippert er één niveau om "LO" aan te geven.)

3. Geplande reiniging

- Als er een reiniging is ingepland, licht het pictogram van Geplande reiniging op.

4. Dagelijks

- Als dagelijks reinigen is ingesteld, licht het pictogram Dagelijks op.

5. Opnieuw opladen

- Dit pictogram licht op wanneer de robotstofzuiger naar het oplaadstation terugkeert om de batterij op te laden.

6. Display voor reinigingsmodi

- Na elke druk op de reinigingsmodusknop wordt de desbetreffende reinigingsmodus weergegeven.

(a) Automatische modus: dit pictogram licht op wanneer de Automatische reinigingsmodus is geselecteerd.

(b) Lokale modus: dit pictogram licht op wanneer de Lokale reinigingsmodus is geselecteerd.

(c) Uitgebreide modus: dit pictogram licht op wanneer de Uitgebreide reinigingsmodus is geselecteerd.

(d) Handmatige modus: dit pictogram licht op wanneer de Handmatige reinigingsmodus is geselecteerd.

(e) Zijborstel modus: "E D 9 E" brandt wanneer de zijborstelmodus is geselecteerd.

KNOPPENGEDEELTE

7. Start/Stop

- Druk hierop om het reinigen te starten en stoppen.

8. Reinigingsmodus

- Druk hierop om een reinigingsmodus te selecteren. Druk na het selecteren van een reinigingsmodus op de knop (Start/Stop) om het reinigen te starten.

9. Timer/Dagelijks

- Druk hierop om een reiniging in te plannen.

10. Opnieuw opladen

- Na een druk op deze knop licht het pictogram voor Opnieuw opladen op en keert de robotstofzuiger naar het oplaadstation terug om de batterij op te laden.

De stofzuiger gebruiken

DE ROBOTSTOFZUIGER GEBRUIKSKLAAR MAKEN

VOLGORDE VAN INSTALLATIE

1. De aan-uitschakelaar gebruiken

Om de robotstofzuiger te kunnen gebruiken, moet u de aan-uitschakelaar aan de onderkant van het apparaat in de aanstand zetten.

2. Het oplaadstation plaatsen

Om de robotstofzuiger te kunnen opladen, moet eerst het oplaadstation worden geïnstalleerd.

Bij aankoop van het product is de batterij nog niet geladen. Daarom moet deze voor gebruik eerst worden opgeladen.

3. De batterijen opladen

Voordat u de robotstofzuiger gaat gebruiken, moet u de batterij volledig opladen.

4. De tijd instellen

Stel de tijd in voor het uitvoeren van de opties voor geplande en dagelijkse reiniging.

5. De VIRTUAL GUARD plaatsen

U kunt de robotstofzuiger tot een bepaald gebied begrenzen door de Schuttingmodus (virtuele muur) te gebruiken of diverse gedeelten een voor een reinigen door de Wachtmodus (virtuele deur) te gebruiken.



DE AAN-UITSCHAKELAAR GEBRUIKEN

Om de robotstofzuiger te kunnen gebruiken, moet u de aan-uitschakelaar in de aanstand zetten.

Als u de aan-uitschakelaar in de uitstand zet, worden alle instellingen gereset.

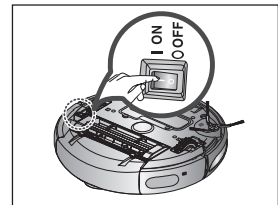

1. Draai de stofzuiger om en zet de aan-uitschakelaar in de aanstand.

- Als de pictogrammen niet oplichten, betekent dit dat de batterij leeg is. Zet de robotstofzuiger in dat geval in het oplaadstation nadat u de aan-uitschakelaar in de aanstand hebt gezet.

- Let op dat alle instellingen worden gereset als u de aan-uitschakelaar in de uitstand zet.

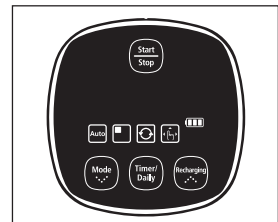

* Wanneer het apparaat is ingeschakeld en er gedurende ongeveer 10 minuten niet op een knop wordt gedrukt, wordt het apparaat automatisch uitgeschakeld om de batterij te sparen. Als u de robotstofzuiger opnieuw wilt gebruiken, drukt u op de Power-knop of de Start/Stop-knop.



Als de aan-uitschakelaar in de uitstand staat, wordt de robotstofzuiger niet opgeladen, ook niet als deze zich in het oplaadstation bevindt.

De stofzuiger gebruiken

DE ROBOTSTOFZUIGER GEBRUIKSKLAAR MAKEN

HET OPLAADSTATION PLAATSEN

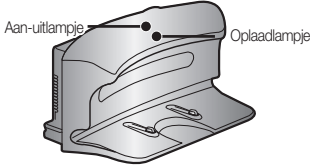

1. Plaats het oplaadstation op een vlakke ondergrond.

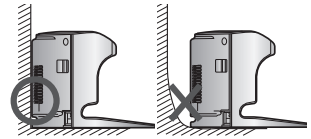

2. Er mogen zich 0,5 m links en rechts en 1 m vóór het oplaadstation geen obstakels bevinden.

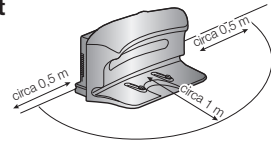

3. Plaats het oplaadstation op een locatie die voor de robotstofzuiger goed bereikbaar is.



4. Laat het netsnoer langs de muur lopen.

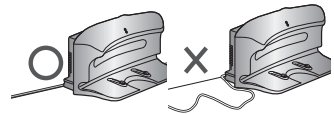

5. Wanneer het een houten vloer betreft, plaatst u het oplaadstation in dezelfde richting als de houtnerf.

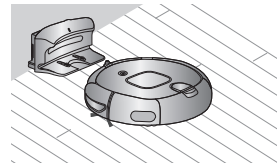

Houd het netsnoer van het oplaadstation altijd op het stopcontact aangesloten.

- Als het netsnoer van het oplaadstation niet op een stopcontact is aangesloten, kan de robotstofzuiger het oplaadstation niet vinden en kan de batterij niet automatisch worden opgeladen.
- Als de robotstofzuiger van het oplaadstation wordt losgemaakt, wordt de batterij automatisch ontladen.

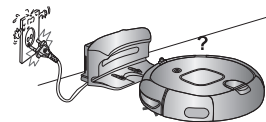

De stofzuiger gebruiken

DE ROBOTSTOFZUIGER GEBRUIKSKLAAR MAKEN

OPLADEN

Bij aankoop van het product is de batterij volledig ontladen. De robotstofzuiger moet dan eerst handmatig worden opgeladen.

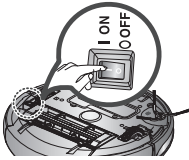

Zet de aan-uitschakelaar aan de onderkant van het product in de aanstand.

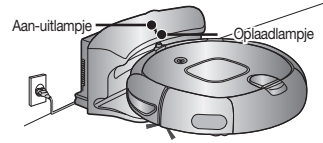

1. Breng de oplaadcontactpunten van de stofzuiger op gelijke hoogte met de oplaadcontactpunten van het oplaadstation en druk de stofzuiger aan totdat u een "oplaadgeluid" uit het oplaadstation hoort.

- Het oplaadlampje wordt groen.

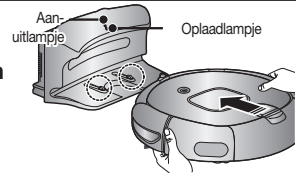

2. Controleer de oplaadstatus van de robotstofzuiger.

- Wanneer het opladen begint, worden achtereenvolgens de batterijniveau-indicator en "LO" op het display weergegeven.
- Wanneer het opladen gereed is, worden achtereenvolgens de batterijniveau-indicator en "FULL" op het display weergegeven.



Opladen

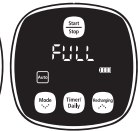

Volledig opgeladen

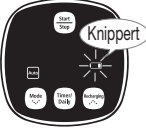

- Wanneer de batterijniveau-indicator tijdens het reinigen knippert, stopt de robotstofzuiger de reiniging en zal deze zichzelf automatisch bij het oplaadstation opladen.

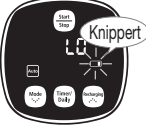

- Wanneer de batterijniveau-indicator tijdens het reinigen knippert en "LO" op het display wordt weergegeven, kan de robotstofzuiger niet met de afstandsbediening of de knoppen op de stofzuiger worden bediend. In dit geval moet u de robotstofzuiger direct naar het oplaadstation dragen om de batterij weer op te laden. (Dit gebeurt wanneer de batterij volledig ontladen is.)

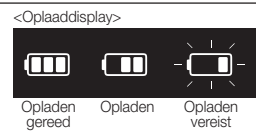

Opladen gereed

Opladen

Opladen vereist



OPMERKING

- Na aankoop van het product duurt het ongeveer 120 minuten om de batterij volledig op te laden en loopt het product circa 90 minuten.
- Wanneer de batterij wordt opgeladen terwijl deze oververhit is, kan de oplaadtijd toenemen.
- Te nemen maatregelen wanneer het opladen niet soepel verloopt.
 - Wanneer de robotstofzuiger niet automatisch kan worden opgeladen, moet u het volgende proberen:
 - Zet de aan-uitschakelaar aan de onderkant van de robotstofzuiger in de uitstand en weer in de aanstand (Reset).
 - Haal de stekker van het oplaadstation uit het stopcontact en steek deze er weer terug in (Reset).
 - Controleer of er zich geen vreemde stoffen op de oplaadcontactpunten bevinden en veeg deze contactpunten op de stofzuiger en het oplaadstation met een droge doek schoon.
 - Controleer of er zich sterk reflecterende objecten in de buurt van het oplaadstation bevinden.
- Wanneer de robotstofzuiger van het oplaadstation wordt gehaald, zal de batterij op een natuurlijke manier ontladen.
 - Laad de robotstofzuiger zo mogelijk op met behulp van het oplaadstation. (Wanneer u voor langere tijd van huis bent vanwege een zakenreis, een vakantie, enzovoorts, moet u de aan-uitschakelaar op de robotstofzuiger in de uitstand zetten, de stekker van het oplaadstation uit het stopcontact halen en de producten opbergen.)

De stofzuiger gebruiken

DE ROBOTSTOFZUIGER GEBRUIKSKLAAR MAKEN

DE BATTERIJ

- De robotstofzuiger loopt op milieuvriendelijke oplaadbare batterijen van het type nikkelmetaalhydride (NiMH) en is voorzien van een overlaadbeveiliging die een lange levensduur garandeert.
- **De batterijgarantie geldt voor een periode van 6 maanden na de aankoopdatum.**
- Wanneer u een batterij koopt, moet u vóór de aanschaf het klantenservicecentrum vragen om het modelnummer en het symbool dat aangeeft dat het een origineel onderdeel betreft ().

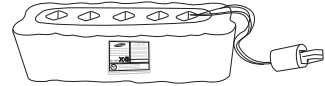

- Deze batterij is alleen bedoeld voor robotstofzuigers van Samsung. Het is streng verboden om deze ook voor andere apparaten of andere doeleinden te gebruiken.
 - Haal de batterij niet uit elkaar en pas deze niet aan.
 - Laad de batterij op op een locatie met goede ventilatie.
 - Stel de batterij niet bloot aan vuur en verhit deze niet.
 - Sluit geen metalen voorwerpen op de (+) en (-) polen van de batterij aan.
 - Bewaar de batterij binnenshuis (0°C~40°C).
 - Voordat u dit product wegdoet, moet u de batterijen op een milieuvriendelijke manier wegwerpen.
 - Werp deze batterijen niet weg bij het normale huishoudelijk afval.
 - Houd u bij het wegwerpen van oude batterijen aan alle lokale regelgeving.
- * Als de batterij defect is, mag u deze niet demonteren. Neem contact op met het dichtstbijzijnde klantenservicecentrum.
- * Een langere oplaadtijd en een kortere levensduur van de lading betekent dat de batterij aan het eind van zijn levenscyclus zit. Neem contact op met een geautoriseerd klantenservicecentrum om de batterij te vervangen.

De oplaadbare accu waarvan dit apparaat is voorzien, kan niet door de gebruiker worden vervangen.

Voor informatie over de vervanging ervan neemt u contact op met het servicecentrum.

De stofzuiger gebruiken









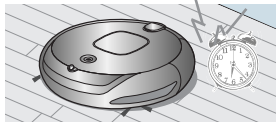

DE ROBOTSTOFZUIGER GEBRUIKSKLAAR MAKEN

DE TIJD INSTELLEN

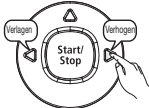
Voor een correct gebruik van de functies voor geplande reiniging en dagelijkse reiniging is het instellen van de tijd vereist.

U kunt de tijd alleen instellen met behulp van de afstandsbediening.

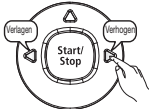
- U kunt de tijd alleen instellen met behulp van de afstandsbediening.

	Afstandsbediening	Configuratievolgorde
 <p>Stel de huidige tijd is 07:00 uur.</p>		
		1 Voer het huidige uur in.
		2 Activeer de instellingsmodus.
		3 Stel het uur in.
		4 Voer de huidige waarde voor minuten in.
		5 Bevestig de instelling.

- Druk op de knop (Start/Stop) in plaats van op de tijdstellingsknop tijdens het instellen van de tijd om de modus voor het instellen van de tijd te beëindigen.

- Als een geplande reiniging is ingesteld, kunt u de tijdsinstelling niet wijzigen.

De stofzuiger gebruiken

DE ROBOTSTOFZUIGER GEBRUIKSKLAAR MAKEN

DE VIRTUAL GUARD PLAATSEN

U kunt de robotstofzuiger tot een bepaald gebied begrenzen door de Schuttingmodus (virtuele muur) te gebruiken of diverse gedeeltes een voor een reinigen door de Wachtmodus (virtuele deur) te gebruiken.

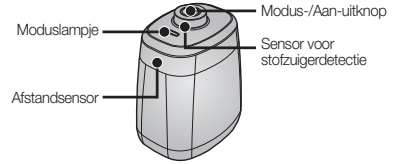

Bediening van de knoppen

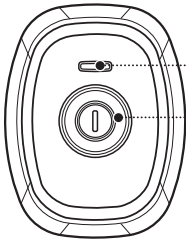

1. Status van het moduslampje

- Schuttingmodus (virtuele muur): het lampje knippert rood.
- Wachtmodus (virtuele deur): het lampje knippert groen.
- Uit: het lampje is uitgeschakeld.

2. De schuttinglengte instellen

- Stel met de afstandsschakelaar de afstand vanaf de VIRTUAL GUARD in om de robotstofzuiger tot een bepaald gebied te beperken.

* De afstand van de virtuele wand is minimaal 2.5m en kan verschillen afhankelijk van de omgeving en de bewegingsstatus van de robot.

Een schutting (virtuele muur) vormen

De VIRTUAL GUARD vormt een onzichtbare barrière die de robotstofzuiger niet kan overschrijden. Bijvoorbeeld voor plantenbakken, meubilair, de voordeur, enzovoorts.

1. Selecteer met behulp van de Modus-/Aan-uitknop de Schuttingmodus (virtuele muur).

- Het moduslampje knippert rood.

2. Plaats de VIRTUAL GUARD vóór het gebied dat u voor de robotstofzuiger wilt blokkeren.

- Plaats de VIRTUAL GUARD op zodanige wijze dat de sensor voor afstandsdetectie een onzichtbare barrière kan vormen die de robotstofzuiger niet kan overschrijden.

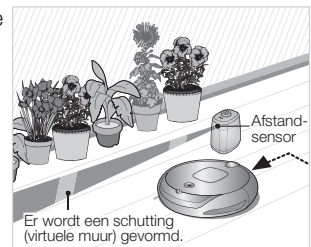

De stofzuiger gebruiken

Wachtmodus (virtuele deur)

De VIRTUAL GUARD vormt een onzichtbare barrière die de robotstofzuiger niet kan overschrijden totdat de huidige ruimte volledig is gereinigd. Wanneer het reinigen van de ruimte gereed is, opent de VIRTUAL GUARD de onzichtbare deur.

1. Selecteer met behulp van de Modus-/Aan-uitknop de Wachtmodus (virtuele deur).

- Het moduslampje knippert groen.

2. Plaats de VIRTUAL GUARD bij de ingang van de kamer die moet worden gereinigd.

- Plaats de VIRTUAL GUARD op zodanige wijze dat de sensor voor afstandsdetectie een onzichtbare barrière kan vormen die de robotstofzuiger niet kan overschrijden.

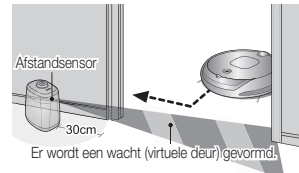
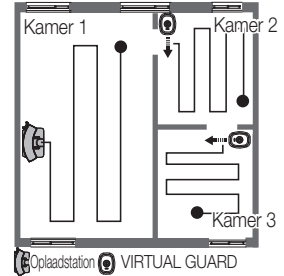

- Schakel het apparaat uit wanneer u de VIRTUAL GUARD niet gebruikt. (Wanneer u de robotstofzuiger gedurende langere tijd niet gebruikt, moet u de batterijen van elkaar scheiden om te voorkomen dat ze ontladen.)
- Als de Modus-/Aan-uitknop niet werkt, betekent dit dat de batterijen op zijn. Vervang in dat geval de batterijen. (Specificaties: Alkalinebatterijen type D (LR20))
- U kunt tevens een VIRTUAL GUARD aanschaffen bij de klantenservicecentrum van SamsungElectronics., Ltd.

- * Aangezien er een onzichtbare barrière wordt gevormd om te voorkomen dat de robotstofzuiger tegen de VIRTUAL GUARD opbotst, is het aan te raden om de VIRTUAL GUARD binnen 30 cm van de buitenmuren te plaatsen.



De infraroodsensor

- De transmissie van het infraroodsignaal gaat mogelijk minder soepel in locaties met halogeenlicht of in de buitenlucht.
- De robotstofzuiger gebruikt 3 typen infraroodapparaten en het is mogelijk dat een bepaald apparaat niet werkt als het zich voor een ander apparaat met een hogere prioriteit bevindt.
- Wanneer u de robotstofzuiger met de afstandsbediening bedient, kan deze de virtuele schutting van de VIRTUAL GUARD overschrijden of in botsing komen met een obstakel. Dit komt doordat het signaal van de afstandsbediening een hogere prioriteit heeft dan het signaal van de VIRTUAL GUARD.
- Wanneer u de robotstofzuiger op een kleine locatie of op korte afstand gebruikt, kan deze storingen vertonen door interferentie van de infrarode signalen.
- Plaats de VIRTUAL GUARD uit de buurt van het oplaadstation, omdat het automatisch opladen kan worden onderbroken als de VIRTUAL GUARD zich in de buurt bevindt.
- Als er meerdere robotstofzuigers tegelijk worden gebruikt, kunnen deze storingen vertonen door interferentie van de infrarode signalen.

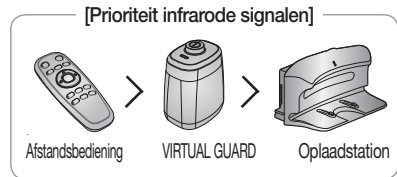

De stofzuiger gebruiken

DE ROBOTSTOFZUIGER GEBRUIKEN

REINIGING STARTEN/STOPPEN

U kunt alle robotstofzuigfuncties starten en stoppen.

- Alle functies van de robotstofzuiger werken alleen wanneer de aan-uitschakelaar in de aanstand staat.
- Wanneer de robotstofzuiger in bedrijf is, drukt u op de knop  om de desbetreffende activiteit te annuleren en een functie te selecteren.

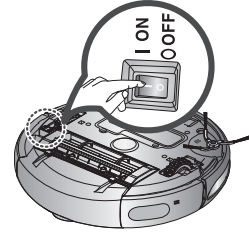

Het apparaat aan- en uitzetten

Het apparaat aanzetten

- Afstandsbediening: druk op de knop **[Power]**.
- Stofzuiger: druk op de knop .
- De knoppen, batterijniveau-indicator en reinigingsmodus pictogrammen op de stofzuiger worden ingeschakeld.

Het apparaat uitzetten

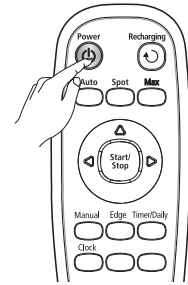

- Afstandsbediening: druk op de knop **[Power]**.
- Stofzuiger: houd de knop  3 seconden ingedrukt.
- Alle pictogrammen behalve de batterijniveau-indicator worden uitgeschakeld.



De afstandsbediening gebruiken

Reiniging starten en stoppen

Starten

- Afstandsbediening: druk op de knop voor Automatisch, Lokaal, Uitgebreid, Handmatig of Zijborstel.
- Stofzuiger: selecteer de modus Automatisch/Lokaal/Uitgebreid//Handmatig/Zijborstel door op de knop  en vervolgens op de knop  te drukken.
- Wanneer de reiniging start, komt de robotstofzuiger in beweging.
- * Wanneer u op de knop  drukt zonder een reinigingsmodus te selecteren, wordt er een Automatische reiniging uitgevoerd.

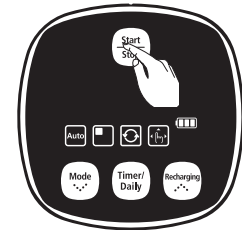

De knoppen op de stofzuiger gebruiken

Stoppen

- Als u wilt stoppen drukt u op de knop  op de afstandsbediening of op de stofzuiger.
- Wanneer de reiniging is gestopt, komt de robotstofzuiger tot stilstand.

De stofzuiger gebruiken

DE ROBOTSTOFZUIGER GEBRUIKEN

OPNIEUW OPLADEN

Met behulp van de knop voor opnieuw opladen kunt u de robotstofzuiger naar het oplaadstation laten terugkeren.

- Wanneer de robotstofzuiger in bedrijf is, drukt u op de knop (Start/Stop) om de desbetreffende activiteit te annuleren en drukt u vervolgens op de knop voor opnieuw opladen.

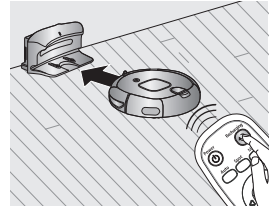

1. Druk op de knop voor opnieuw opladen.

- Het pictogram (Start/Stop) op de stofzuiger wordt ingeschakeld en de robotstofzuiger keert naar het oplaadstation terug.

2. Als u de robotstofzuiger wilt laten stoppen terwijl deze naar het oplaadstation terugkeert, drukt u op de knop (Start/Stop).

3. Als u de automatische oplaadfunctie wilt testen, drukt u op de knop voor opnieuw opladen wanneer de robotstofzuiger zich minder dan 1,5 m van het oplaadstation bevindt.

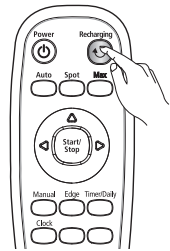

De afstandsbediening gebruiken

Probleemoplossing wanneer de robotstofzuiger niet naar het oplaadstation terugkeert

- Controleer de plaatsing van het oplaadstation
 - Als het oplaadstation zich op een locatie bevindt waar deze de robotstofzuiger niet naar zich toe kan leiden.
 - Als het oplaadstation meer dan 5 m van de robotstofzuiger verwijderd is, kan het : Langer duren voordat de robotstofzuiger bij het oplaadstation is teruggekeerd.
- Laad de robotstofzuiger in de volgende gevallen handmatig op.
 - Als het oplaadstation in een hoek is geïnstalleerd.
 - Als de batterij volledig ontladen is.
 - Als de robotstofzuiger door een obstakel (meubelstuk, enz.) vast is komen te zitten.
 - Als de robotstofzuiger niet over de drempel heen kan naar de locatie waar de oplader is geïnstalleerd.

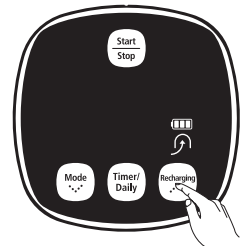

De knoppen op de stofzuiger gebruiken

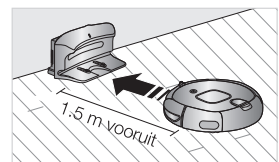

De stofzuiger gebruiken

DE ROBOTSTOFZUIGER GEBRUIKEN

AUTOMATISCHE REINIGING

De robotstofzuiger verplaatst zich automatisch en reinigt het huis eenmaal totdat de reiniging gereed is.

- Als de reiniging begint terwijl de robotstofzuiger zich in het oplaadstation bevindt, neemt de tijd die terugkeer naar het oplaadstation in beslag neemt af, omdat de robotstofzuiger zich zijn oorspronkelijke positie tijdens het verplaatsen blijft herinneren.
- Als het batterijniveau tijdens de reiniging te laag wordt, keert de robotstofzuiger automatisch naar het oplaadstation terug en wordt de reiniging hervat wanneer de batterij is opgeladen. (Aantal hervatte reinigingen: één)

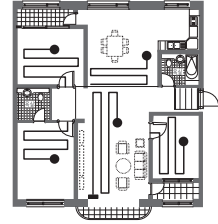

Knop op stofzuiger	Knop op afstandsbediening	Configuratievolgorde
<p>1keer</p>		1 De modus instellen.
		2 De modus annuleren.

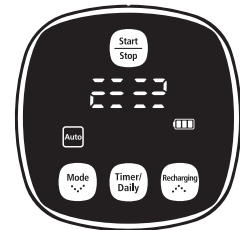

Tijdens de reiniging



De functie Reiniging hervatten

- Als de robotstofzuiger ervan uitgaat dat de reiniging gereed is, wordt de functie voor hervatting van de reiniging niet uitgevoerd.
- Als u de robotstofzuiger verplaatst terwijl deze wordt opgeladen, of als u op een knop drukt, gaat het apparaat ervan uit dat de reiniging gereed is en wordt de reiniging niet meer hervat.

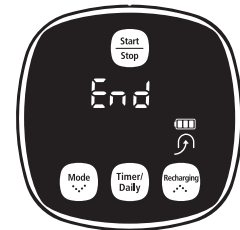

Als de reiniging gereed is



LET OP

Verplaats de robotstofzuiger niet terwijl deze aan het reinigen is en druk dan ook niet op een knop. Anders zou de robotstofzuiger ervan uitgaan dat de reiniging gereed is en zal het apparaat de reiniging weer van voren af aan beginnen.

De stofzuiger gebruiken

DE ROBOTSTOFZUIGER GEBRUIKEN

LOKALE REINIGING

Een klein gebied met veel koekkrumels, stof, enzovoorts kunt u gemakkelijk laten reinigen.

- Verplaats de robotstofzuiger naar het gebied waar u een lokale reiniging wilt uitvoeren.

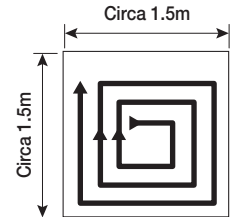

Knop op stofzuiger	Knop op afstandsbediening	Configuratievolgorde
		1 De modus instellen.
		2 De modus instellen.

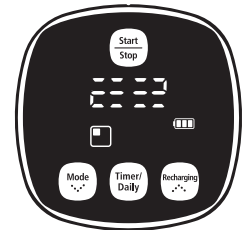

Tijdens de reiniging

- In de Lokale reinigingsmodus wordt er door de robotstofzuiger een gebied van 1,5 bij 1,5 m gereinigd.
- Wanneer de reiniging gereed is, wordt er End, Stop en Stand by op het display van de robotstofzuiger weergegeven.

 **OPMERKING** Als de robotstofzuiger zich in het oplaadstation bevindt, is Lokale reiniging niet beschikbaar.

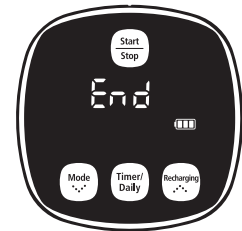

Als de reiniging gereed is

De stofzuiger gebruiken



DE ROBOTSTOFZUIGER GEBRUIKEN

ZIJBORSTEL REINIGING

De robotstofzuiger gaat automatisch door met verplaatsen en reinigen totdat de batterij leeg raakt en de batterijniveau-indicator nog slechts op één niveau knippert.

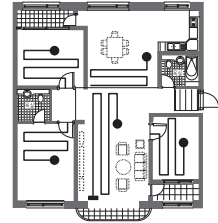
- Als de reiniging begint terwijl de robotstofzuiger zich in het oplaadstation bevindt, neemt de tijd die terugkeer naar het oplaadstation in beslag neemt af, omdat de robotstofzuiger zich zijn oorspronkelijke positie tijdens het verplaatsen blijft herinneren.
- Als het batterijniveau tijdens de reiniging te laag wordt, keert de robotstofzuiger automatisch naar het oplaadstation terug en wordt de reiniging hervat wanneer de batterij is opgeladen. (Aantal hervatte reinigingen: één)

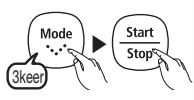

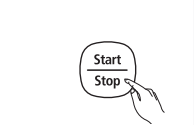
Knop op stofzuiger	Knop op afstandsbediening	Configuratievolgorde
		1 De modus instellen.
		2 De modus annuleren.

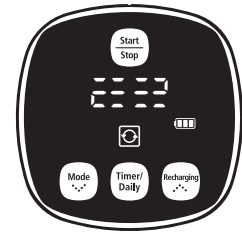

Tijdens de reiniging



De functie Reiniging hervatten

- Als de robotstofzuiger ervan uitgaat dat de reiniging gereed is, wordt de reiniging niet hervat.
- Als u de robotstofzuiger verplaatst terwijl deze wordt opgeladen, of als u op een knop drukt, gaat het apparaat ervan uit dat de reiniging gereed is (de reiniging wordt dan niet meer hervat).



Verplaats de robotstofzuiger niet terwijl deze aan het reinigen is en druk dan ook niet op een knop. Anders zou de robotstofzuiger ervan uitgaan dat de reiniging gereed is en zal het apparaat de reiniging weer van voren af aan beginnen.

De stofzuiger gebruiken

DE ROBOTSTOFZUIGER GEBRUIKEN

HANDMATIGE REINIGING

Met behulp van de afstandsbediening kunt u de robotstofzuiger verplaatsen om een specifiek gebied direct te reinigen.

- Verplaats de robotstofzuiger naar het gebied waar u een handmatige reiniging wilt uitvoeren.
- Handmatig reinigen kan alleen met de afstandsbediening.

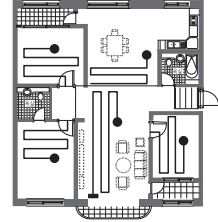

Knop op stofzuiger	Knop op afstandsbediening	Configuratievolgorde
		1 De modus instellen.
		2 De modus annuleren.

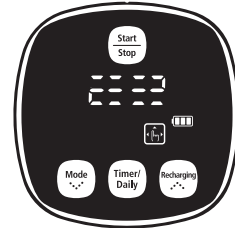

Tijdens de reiniging



- Als de robotstofzuiger zich in het oplaadstation bevindt, is Handmatige reiniging niet beschikbaar.

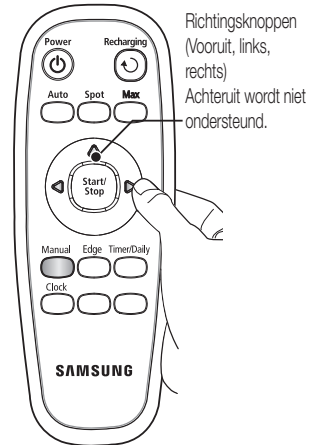

De stofzuiger gebruiken

DE ROBOTSTOFZUIGER GEBRUIKEN

ZIJBORSTEL REINIGING

Wanneer de obstakelsensor tijdens het stofzuigen een obstakel herkent, wordt de snelheid van de robotstofzuiger verminderd om de impact van de botsing te minimaliseren. De botssensor draagt hier ook toe bij. De stofzuiger komt zo dicht mogelijk bij hoekjes om deze schoon te maken.

(Deze robotstofzuiger is een contactstofzuiger die contact maakt met obstakels.)

De robotstofzuiger verplaatst zich automatisch en reinigt het huis eenmaal totdat de reiniging gereed is.

- Als de reiniging begint terwijl de robotstofzuiger zich in het oplaadstation bevindt, neemt de tijd die terugkeer naar het oplaadstation in beslag neemt af, omdat de robotstofzuiger zich zijn oorspronkelijke positie tijdens het verplaatsen blijft herinneren.
- Als het batterijniveau tijdens de reiniging te laag wordt, keert de robotstofzuiger automatisch naar het oplaadstation terug en wordt de reiniging hervat wanneer de batterij is opgeladen. (Aantal hervatte reinigingen: één)

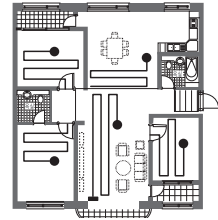
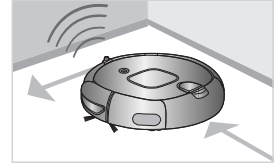

Knop op stofzuiger	Knop op afstandsbediening	Configuratievolgorde
		1 De modus instellen.
		2 De modus annuleren.



Tijdens de reiniging



OPMERKING

De functie Reiniging hervatten

- Als de robotstofzuiger ervan uitgaat dat de reiniging gereed is, wordt de functie voor hervatting van de reiniging niet uitgevoerd.
- Als u de robotstofzuiger verplaatst terwijl deze wordt opgeladen, of als u op een knop drukt, gaat het apparaat ervan uit dat de reiniging gereed is en wordt de reiniging niet meer hervat.



LET OP

Verplaatst de robotstofzuiger niet terwijl deze aan het reinigen is en druk dan ook niet op een knop. Anders zou de robotstofzuiger ervan uitgaan dat de reiniging gereed is en zal het apparaat de reiniging weer van voren af aan beginnen.

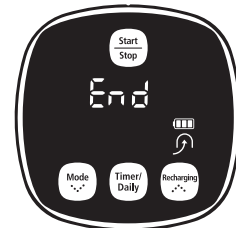

Als de reiniging gereed is

De stofzuiger gebruiken

DE ROBOTSTOFZUIGER GEBRUIKEN

GEPLANDE REINIGING

U kunt instellen dat de robotstofzuiger op een bepaald tijdstip begint met reinigen.

- Geplande reiniging is alleen mogelijk wanneer de robotstofzuiger zich in het oplaadstation bevindt.

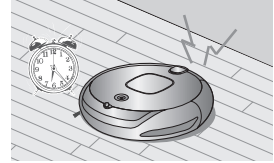

Knop op stofzuiger	Knop op afstandsbediening	Configuratievolgorde	Voorbeeld:
		1 Activeer modus voor geplande reiniging en bevestig dat de ingestelde tijd juist is.	De huidige tijd: 07:00 uur. De gewenste begintijd van de reiniging: 09:30 uur.
		2 Start de instelling.	AM 07:00 Knippert
		3 Stel het uur in.	AM 09:00 Knippert
		4 Bevestig het uur.	AM 09:00 Knippert
		5 Stel het aantal minuten in.	AM 09:30 Knippert
		6 Voltooi de instelling.	AM 09:30 Knippert
		Annuleer de instellingen.	
			Het pictogram licht niet meer op.

OPMERKING Wanneer het instellen gereed is en u op de knop (Start/Stop) drukt in plaats van op de knop Uitstellen/Dagelijks, wordt de modus voor geplande reiniging geannuleerd.

De stofzuiger gebruiken

USING THE ROBOTIC VACUUM CLEANER

DAGELIJKSE REINIGING INSTELLEN

U kunt instellen dat de reinigungsrobot elke dag op een bepaald tijdstip begint met reinigen.

- Dagelijkse reiniging is alleen mogelijk wanneer de reinigungsrobot zich in het oplaadstation bevindt.

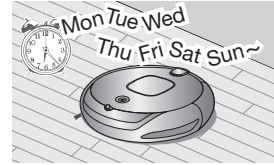

Knop op stofzuiger	Knop op afstandsbediening	Configuratievolgorde	Voorbeeld: De huidige tijd: 07:00 uur. De gewenste begintijd van de reiniging: 09:30 uur.
		1 Activeer de modus voor dagelijkse reiniging en bevestig dat de ingestelde tijd juist is. (Controleer de dagelijks gereserveerde tijd.)	AM 07:00
		2 Start de instelling.	AM 07: Knippert Daily
		3 Stel het uur in.	AM 09: Knippert Daily
		4 Bevestig het uur.	AM 09:00 Knippert Daily
		5 Stel het aantal minuten in.	AM 09:30 Knippert Daily
		6 Voltooi de instelling.	AM 09:30 Daily
		Annuleer de instellingen.	Daily The icon is turned off.

OPMERKING Uitstellen/Dagelijks, wordt de modus voor geplande reiniging geannuleerd.

Hulpmiddelen en filter onderhouden

DE ROBOTSTOFZUIGER REINIGEN

HOUD DE METHODEN VOOR REINIGING EN ONDERHOUD IN GEDACHTEN

- Als de aan-uitschakelaar beschadigd is, moet u contact opnemen met de onderhoudstechnicus, om te voorkomen dat er ongelukken gebeuren.
- Gebruik geen middelen of mechanische apparaten die niet door de fabrikant zijn geïnstalleerd en die de vervorming van de robotstofzuiger zouden kunnen versnellen.

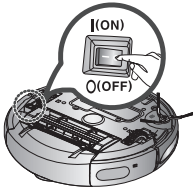

- Zet altijd de aan-uitschakelaar aan de onderkant van het apparaat in de uitstand voordat u de robotstofzuiger gaat reinigen. De robotstofzuiger zou anders plotseling in werking kunnen treden en lichamelijk letsel veroorzaken.



HET SENSORVENSTER EN DE CAMERA REINIGEN

U moet de aan-uitschakelaar aan de onderkant van het apparaat in de uitstand zetten voordat u de robotstofzuiger gaat reinigen.

- Spuit nooit water, thinner, benzeen, enzovoorts rechtstreeks op de robotstofzuiger.

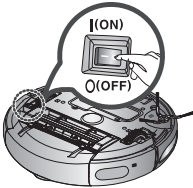

- Veeg het venster van de sensor en de camera licht af met een zachte doek.

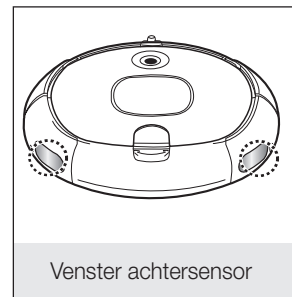
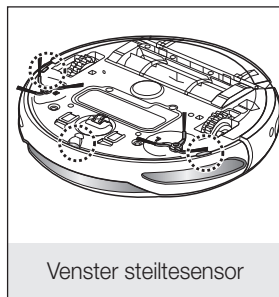
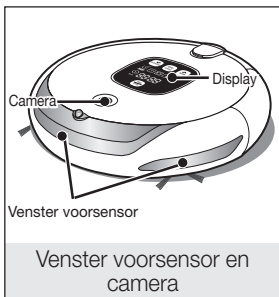

Hulpmiddelen en filter onderhouden

DE ROBOTSTOFZUIGER REINIGEN

SNEL STOF VERWIJDEREN

- U kunt op eenvoudige wijze de stofopvangzak ledigen met behulp van een normale stofzuiger zonder de stofzak te verwijderen.

1. Open de klep van de stofuitgang.

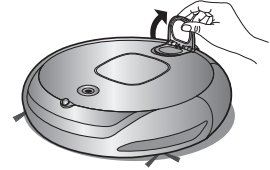

- #### 2. Als u de luchtinlaat van de stofzuiger bij de stofuitgang houdt, wordt het stof rechtstreeks vanuit de stofopvangzak opgezogen.

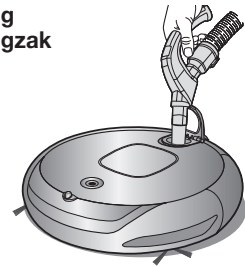

DE STOFOPVANGBAK EN HET FILTER REINIGEN

Leeg de stofopvangbak eerst voordat u deze gaat reinigen.

- Pas op dat u bij het weghalen van de stofopvangbak geen stof morst.
- Leeg in de volgende gevallen de stofopvangbak.
 1. Als er zich stof in de stofopvangbak heeft opgehoopt.
 2. Als de zuigkracht plotseling sterk afneemt.
 3. Als het geluid plotseling toeneemt.

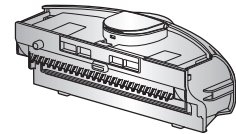

1. Druk op de uitwerpknop voor de stofopvangbak (PUSH) en trek de stofopvangbak naar buiten.

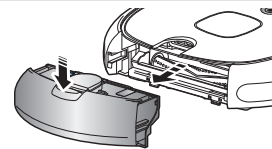

2. Verwijder de klep van de stofopvangbak door deze op de aangegeven wijze in de richting van de pijl te trekken.

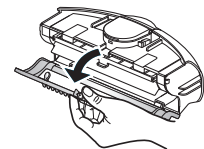

3. Verwijder het filter uit de stofopvangbak door deze op de aangegeven wijze in de richting van de pijl te trekken.

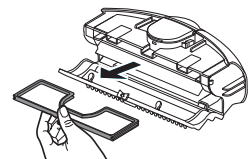

Hulpmiddelen en filter onderhouden

DE ROBOTSTOFZUIGER REINIGEN

4. Veeg het stof van het filter en uit de stofopvangbak.

* U kunt ze met water afspoelen.

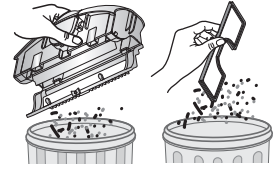

5. Plaats het filter in de stofopvangbak.

- Zorg dat het raster van het filter naar beneden is gericht.
Het kan niet in de verkeerde richting worden geplaatst.

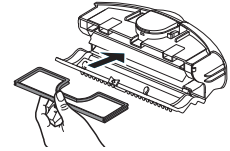

6. Sluit de klep van de stofopvangbak en plaats de bak in de stofzuiger.

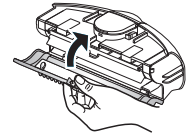

[Structuur van de stofopvangbak]

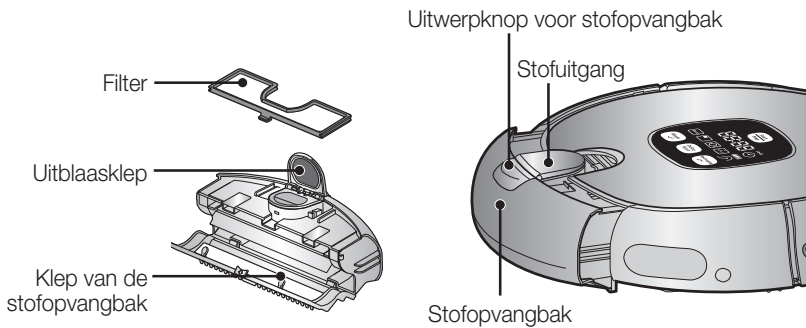

Hulpmiddelen en filter onderhouden

DE ROBOTSTOFZUIGER REINIGEN

DE ZUIGBORSTEL REINIGEN

U moet de aan-uitschakelaar aan de onderkant van het apparaat in de uitstand zetten voordat u de robotstofzuiger gaat reinigen.



- Omdat er stof uit de stofopvangbak kan komen, moet u deze vóór het reinigen van de zuigborstel verwijderen.

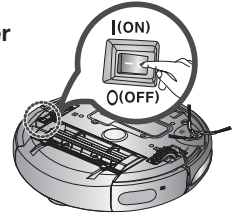

- 1. Druk op de uitwerpknop voor de stofopvangbak (PUSH) om deze te verwijderen.**

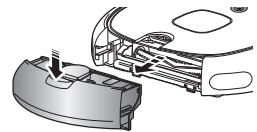

- 2. Nadat u gecontroleerd hebt op vreemde stoffen drukt u op de haak waarmee de borstel vastzit om deze los te maken.**

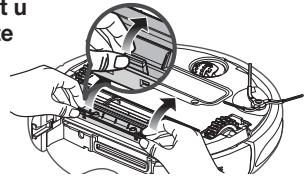

- 3. Til de zuigborstel uit de stofzuiger.**

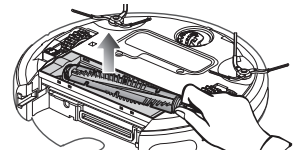

- 4. Verwijder met een borstel of stofzuiger eventuele vreemde zaken zoals lange haren of draden die rond de borstel zijn gewikkeld.**



- 5. Wanneer de reiniging gereed is, zet u de borstel eerst vast aan de kant van de aan-uitschakelaar en vervolgens ook aan de andere kant.**

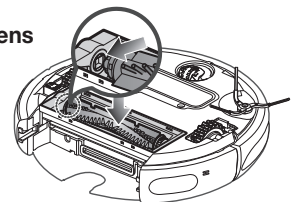

Hulpmiddelen en filter onderhouden

DE ROBOTSTOFZUIGER REINIGEN

- 6. Nadat u de 3 uiteinden van de klep in de openingen hebt gestoken, duwt u op het andere einde totdat dit op zijn plaats klikt.**

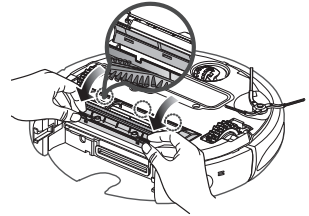

- Om te voorkomen dat de robotstofzuiger verstopt raakt, moet u opletten dat er geen tandenstokers of wattenstaafjes worden opgezogen.
- Als het verwijderen van vreemde zaken moeilijk gaat, neemt u contact op met een klantenservicecentrum.
- Aangezien de zuigborstel het stof op de vloer opzuigt, kunnen er lange draden of haren om de borstel gewikkeld raken. Controleer en reinig de zuigborstel regelmatig.

Hulpmiddelen en filter onderhouden

DE ROBOTSTOFZUIGER REINIGEN

DE DRAAIENDE ZIJBORSTEL VOOR REINIGING VAN RANDEN REINIGEN

U moet de aan-uitschakelaar aan de onderkant van het apparaat in de uitstand zetten voordat u de robotstofzuiger gaat reinigen.

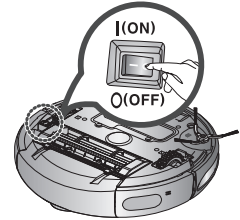

1. Controleer of de draaiende zijborstel niet verbogen is en of er geen vreemde zaken in de borstel zijn vastgeraakt.



2. Doe rubberhandschoenen aan en houd een doek met heet water circa 10 seconden om de draaiende zijborstel gevouwen. Veeg de borstel vervolgens aan de doek af.

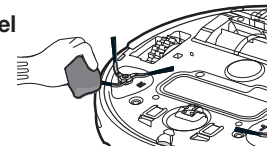

3. Draai de draaiende zijborstel rond en herhaal de procedure uit stap 2.

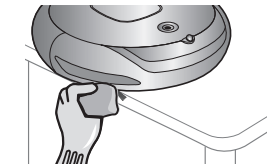

4. Als er haar of draden tussen de stofzuiger en de draaiende zijborstel vast is komen te zitten, draait u met een schroevendraaier (+) de schroef los om de borstel te verwijderen. Bij het terugplaatsen van de borstel moet u erop letten dat de "L"-markering op de borstel en op de stofzuiger op dezelfde plaats komen. (De letter "R" is aan de rechterkant van de draaiende zijborstel aangebracht.)

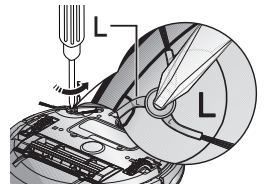

OPMERKING Aangezien de draaiende zijborstel gemakkelijk haren en andere vreemde zaken aantrekt, moet u de borstel regelmatig reinigen. Als er zich veel vreemde zaken aan de borstel hechten, kan deze daardoor beschadigen.

Hulpmiddelen en filter onderhouden

DE ROBOTSTOFZUIGER REINIGEN

HET RIJWIEL REINIGEN

U moet de aan-uitschakelaar aan de onderkant van het apparaat in de uitstand zetten voordat u de robotstofzuiger gaat reinigen.

- Als de robotstofzuiger plotseling gaat zigzaggen, zitten er mogelijk vreemde stoffen aan het rijwiel vast.

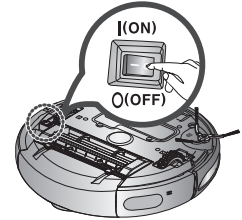

- 1. Wanneer u het rijwiel gaat reinigen, legt u een zachte doek op de vloer en legt u de stofzuiger daar voorzichtig ondersteboven op.**

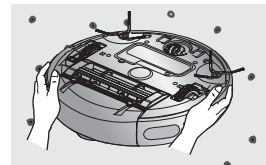

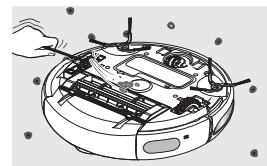

- 2. Controleer of er vreemde stoffen zijn vastgehecht en verwijder deze zo nodig met een staafje of een tang of pincet zonder scherpe uiteinden.**



Problemen oplossen

CONTROLELIJST VÓÓR BELLEN MET DE KLANTENSERVICE

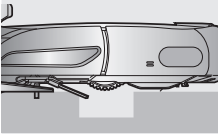
SYMPTOOM	CONTROLLEREN	MAATREGELEN
<p>De robotstofzuiger werkt voorafgaand aan het reinigen helemaal niet.</p>	<ul style="list-style-type: none"> • Is de stofopvangbak geplaatst? • Staat de aan-uitschakelaar in de aanstand? • Is de reinigingsmodus () in het display ingeschakeld? • Knippert de batterijniveau-indicator op slechts één niveau en is 'LO' op het display weergegeven? • De robotstofzuiger werkt niet als de batterij in de afstandsbediening leeg is. 	<ul style="list-style-type: none"> • Plaats de stofopvangbak. • Zet de aan-uitschakelaar in de aanstand. • Druk op de knop (). (Houd de knop () 3 seconden of langer ingedrukt om het apparaat uit te schakelen.) • Til de robotstofzuiger op en plaats deze handmatig in het oplaadstation om het apparaat op te laden. • Vervang de batterijen in de afstandsbediening. (type AAA)
<p>De robotstofzuiger is tijdens de reiniging gestopt.</p> 	<ul style="list-style-type: none"> • Knippert de batterijniveau-indicator op slechts één niveau en is 'LO' op het display weergegeven? • Is de robotstofzuiger achter snoeren op de vloer blijven haken? • Is de robotstofzuiger op de vloer bij een hoogteverschil blijven steken? <ul style="list-style-type: none"> - Het rijwiel staat omhoog. • Is er een stuk stof om het rijwiel gewikkeld? • Is de robotstofzuiger op de drempel blijven steken? 	<ul style="list-style-type: none"> • Til de robotstofzuiger op en plaats deze handmatig in het oplaadstation om het apparaat op te laden. • Zet de aan-uitschakelaar in de uitstand en maak de snoeren los. • Zet de aan-uitschakelaar in de uitstand en verplaats de robotstofzuiger naar een andere plek om te reinigen. • Zet de aan-uitschakelaar in de uitstand en verwijder de stof. • Zet de aan-uitschakelaar in de uitstand en verplaats de robotstofzuiger naar een andere plek om te reinigen.
<p>Tijdens het reinigen is er weinig zuigkracht.</p>	<ul style="list-style-type: none"> • Controleer of de stofopvangbak vol is. • Controleer of de zuigingang verstopt is. • Controleer of het filter verstopt is. 	<ul style="list-style-type: none"> • Stop de robotstofzuiger en leeg de stofopvangbak. • Zet de aan-uitschakelaar in de uitstand en verwijder de zaken die de zuigingang verstoppen. • Maak het filter goed schoon.

Problemen oplossen

CONTROLELIJST VÓÓR BELLEN MET DE KLANTENSERVICE

SYMPTOOM	CONTROLLEREN	MAATREGELEN
De robotstofzuiger kan het oplaadstation niet vinden.	<ul style="list-style-type: none">• Controleer of de stekker van het oplaadstation goed in het stopcontact zit.• Als op 1 m of minder van de voorkant en op 0,5 m of minder van de zijkanten van het oplaadstation obstakels zijn, moet u deze verwijderen.• Als er zich vreemde stoffen op de oplaadcontactpunten bevinden, moet de contactpunten met een droge theedoek schoonvegen.• Is de VIRTUAL GUARD dichtbij het oplaadstation geplaatst?	<ul style="list-style-type: none">• Verplaats de VIRTUAL GUARD naar een andere plek, zodat de robotstofzuiger automatisch kan opladen.
De robotstofzuiger overschrijdt de begrenzing van de VIRTUAL GUARD.	<ul style="list-style-type: none">• Zijn de batterijen van de VIRTUAL GUARD op?• Is de VIRTUAL GUARD op de Wachtmodus (virtuele deur) ingesteld?• Is het moduslampje uit?	<ul style="list-style-type: none">• Vervang de batterijen. (2 alkalinebatterijen type D (LR20))• Stel de VIRTUAL GUARD op de Schuttingmodus (virtuele muur) in.• Controleer of de VIRTUAL GUARD is uitgeschakeld en stel deze op de gewenste modus in.
De batterijen van de VIRTUAL GUARD gaan veel te kort mee.	<ul style="list-style-type: none">• Gebruikt u droge mangaanbatterijen?	<ul style="list-style-type: none">• Vervang de batterijen door nieuwe alkalinebatterijen. (2 alkalinebatterijen type D (LR20))
Op het display wordt er afgeteld: 30, 29, 28, ...	<ul style="list-style-type: none">• Is de robotstofzuiger handmatig van het oplaadstation gehaald of is er tijdens het opladen op een knop gedrukt?	<ul style="list-style-type: none">• Als de robotstofzuiger tijdens het opladen van het oplaadstation wordt gehaald of als er dan op een knop wordt gedrukt, keert deze na 30 seconden automatisch naar het oplaadstation terug.

Problemen oplossen

PROBLEEMOPLOSSING VOOR FOUTCODES



FOUTCODE	OORZAAK	OPLOSSING
C 00	<ul style="list-style-type: none"> De robotstofzuiger is tijdens het verplaatsen vast komen te zitten. 	<ul style="list-style-type: none"> Zet de aan-uitschakelaar aan de onderkant in de uitstand en verplaats de robotstofzuiger naar een andere plek.
C 01	<ul style="list-style-type: none"> Er is een vreemde stof (draad, papier, speelgoed, enz.) in de zuigborstel vastgeraakt. 	<ul style="list-style-type: none"> Zet de aan-uitschakelaar aan de onderkant in de uitstand en verwijder de vreemde stoffen van de zuigborstel.
C 02	<ul style="list-style-type: none"> Er is een vreemde stof (draad, papier, speelgoed, enz.) in het linkerrijwiel vastgeraakt. 	<ul style="list-style-type: none"> Zet de aan-uitschakelaar aan de onderkant in de uitstand en verwijder de vreemde stoffen van het linkerrijwiel.
C 03	<ul style="list-style-type: none"> Er is een vreemde stof (draad, papier, speelgoed, enz.) in het rechterrijwiel vastgeraakt. 	<ul style="list-style-type: none"> Zet de aan-uitschakelaar aan de onderkant in de uitstand en verwijder de vreemde stoffen van het rechterrijwiel.
C 05	<ul style="list-style-type: none"> Controleren van de bumpersensor. 	<ul style="list-style-type: none"> Trek de vastzittende bumper een stukje naar buiten.
C 06	<ul style="list-style-type: none"> Er bevindt zich vuil (stof, een vlek, enz.) op het venster van de obstakelsensor. 	<ul style="list-style-type: none"> Zet de aan-uitschakelaar aan de onderkant in de uitstand en verwijder het vuil met een zachte doek van de sensorvensters aan de voor- en achterkant.
C 07	<ul style="list-style-type: none"> Er bevindt zich vuil (stof, een vlek, enz.) op het venster van de steiltesensor. 	<ul style="list-style-type: none"> Zet de aan-uitschakelaar aan de onderkant in de uitstand en verwijder het vuil met een zachte doek van het steiltesensorvenster.
C 08	<ul style="list-style-type: none"> Geen stofopvangbak geplaatst. 	<ul style="list-style-type: none"> Duw de stofopvangbak aan totdat u een klikgeluid hoort.
C 09	<ul style="list-style-type: none"> Er is een vreemde stof (draad, papier, speelgoed, enz.) in de draaiende zijborstel vastgeraakt. 	<ul style="list-style-type: none"> Zet de aan-uitschakelaar aan de onderkant in de uitstand en verwijder de vreemde stoffen van de draaiende zijborstel.

* Als u op de aan-uitknop drukt of de aan-uitschakelaar in de uitstand zet, verdwijnt de foutcode.

Productspecificatie

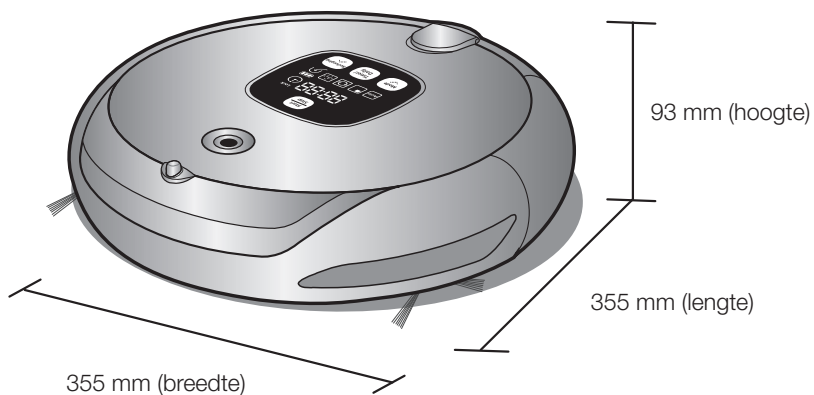

Stofzuiger

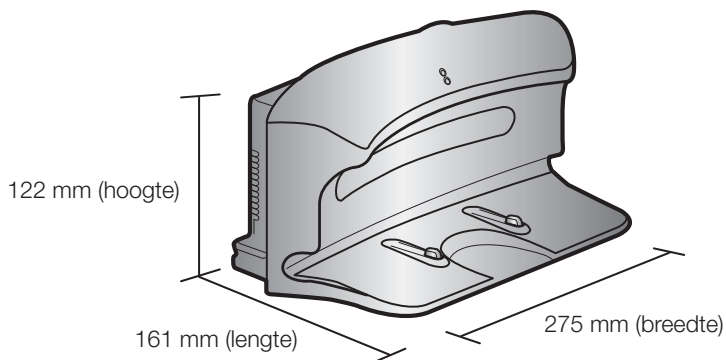

Oplaadstation

Productspecificatie

CLASSIFICERING	ITEM	DETAIL
Mechanische specificaties	Diameter	355mm
	Hoogte	93mm
	Gewicht	4.0kg
Elektrische specificaties	Voltage	AC 220-240V~, 50-60Hz
	Oplaadvermogen	50 W
	Verbruik stofzuiger	40 W
	Batterijspecificaties	14.4V / 2,000 mA
Reinigingspecificaties	Capaciteit stofopvangbak	Circa 0.6 l
	Type opladen	Automatisch/handmatig opladen
	Reinigingsmodus	Automatische, Lokale, Uitgebreide, Handmatige, Zijborstel, en Geplande reiniging, Dagelijkse reiniging instellen
	Oplaadduur	Circa 120 minuten
	Reinigingstijd (bij een harde vloer)	Circa 90 minuten
Reinigingsmethode		Plafondvormherkenning
Type knop op stofzuiger		Contacttype

Deze stofzuiger voldoet aan de volgende richtlijnen:

EMC richtlijn: 2004/108/EEC

Veiligheidsrichtlijn laagspanning: 2006/95/EC





SR8850
SR8855
SR8857

Aspiradora robot

Manual del usuario

**Planet
First** 100%
Recycled Paper

Este manual está impreso en papel 100% reciclado.

- * Antes de poner en marcha la unidad, lea atentamente las instrucciones.
- * Sólo para uso en interiores.

Español

imagine the possibilities

Gracias por adquirir un producto Samsung.
Para recibir un servicio más completo,
registre su producto en
www.samsung.com/register

SAMSUNG

Información de seguridad

INFORMACIÓN DE SEGURIDAD





- Antes de poner el aparato en funcionamiento, lea este manual en su totalidad y consérvelo para futuras consultas.



- Ya que las siguientes instrucciones de funcionamiento se aplican a varios modelos, las características de su aspiradora pueden variar ligeramente de las descritas en este manual.

SÍMBOLOS DE PRECAUCIÓN/ADVERTENCIA UTILIZADOS

	Indica que hay un peligro de muerte o lesiones graves.
	Indica que hay un riesgo de lesiones personales o daño material.

OTROS SÍMBOLOS UTILIZADOS

	Explicación de términos para ayudar a los usuarios a comprender cómo utilizar este producto adecuadamente.
---	--

Información de seguridad

INSTRUCCIONES DE SEGURIDAD IMPORTANTES

Al utilizar un electrodoméstico deben tomarse unas precauciones básicas, incluidas las siguientes:

LEA TODAS LAS INSTRUCCIONES ANTES DE UTILIZAR LA ASPIRADORA ROBOT.

Cuando no utilice la aspiradora desenchúfela de la toma así como antes de realizar cualquier mantenimiento.

ADVERTENCIA: para reducir el riesgo de incendio, descarga eléctrica o lesiones:

GENERAL

- Utilice la aspiradora sólo como se explica en este manual.
- No utilice la aspiradora robot ni el cargador si están dañados.
- Si la aspiradora no funciona correctamente, ha sufrido alguna caída, se ha dañado, se ha dejado en el exterior, se ha mojado, debe devolverla a un centro de atención al cliente.
- No manipule el cargador ni la aspiradora robot con las manos húmedas.
- Utilícela sólo en superficies de interior que estén secas.
- Este electrodoméstico no está pensado para que lo usen personas (incluidos los niños) con las capacidades físicas, sensoriales o mentales reducidas, o faltas de conocimiento y experiencia, sin la supervisión o las indicaciones de una persona responsable que garantice un uso seguro del aparato.
- No deje que los niños jueguen con el electrodoméstico.

CARGADOR DE LA BATERÍA

- No modifique el enchufe polarizado para que se adapte a otro no polarizado o a un cable alargador.
- No lo utilice en exteriores o sobre superficies húmedas.
- Desenchufe el cargador cuando no lo utilice y antes de las operaciones de mantenimiento.
- Utilice sólo el cargador suministrado por el fabricante.
- No lo utilice con un cable o un enchufe dañados.
- Para trasladarlo no tire del cable, no utilice éste como una asa, no atrape el cable con la tapa ni mueva el cable alrededor de bordes o esquinas cortantes. Mantenga el cable apartado de las superficies calientes.
- No utilice cables alargadores ni enchufes con una capacidad de carga de corriente inadecuada.
- No tire del cable para desenchufar el aparato. Para desenchufar el cable, tire del enchufe no del cable.
- No rompa ni arroje al fuego las pilas ya que una temperatura elevada las puede hacer explotar.
- No intente abrir el cargador. La reparación debe efectuarse sólo en un centro de servicio cualificado.
- No exponga el cargador a temperaturas altas ni a ningún tipo de humedad.

Información de seguridad

ASPIRADORA ROBOT

- No aspire objetos duros o afilados como cristales, clavos, tornillos, monedas, etc.
- No utilice la aspiradora sin el filtro colocado en su lugar. Durante el mantenimiento de la unidad, no introduzca los dedos ni otros objetos en la cámara del ventilador ya que la unidad se pueden poner en marcha accidentalmente.
- No ponga ningún objeto en las aberturas. No utilice la aspiradora si alguna abertura está bloqueada, mantenga las aberturas libres de polvo, hilachas, pelos y cualquier otra cosa que pueda reducir el caudal de aire.
- No aspire materiales tóxicos (como lejía con cloro, amoníaco, limpiadores en seco, etc.)
- No aspire cualquier cosa que pueda arder o provocar humo, como cigarrillos, fósforos o cenizas calientes.
- No aspire líquidos inflamables o combustibles, como gasolina, ni utilice la aspiradora en zonas donde éstos puedan estar presentes.
- No utilice la aspiradora robot en un lugar cerrado donde haya vapores desprendidos de pinturas a base de aceite, disolventes, productos antipolilla, polvo inflamable u otros vapores explosivos o tóxicos.
- Se pueden producir fugas en las celdas de las pilas en condiciones extremas de uso o de temperatura.
Si el líquido entra en contacto con la piel, lávela rápidamente con agua. Si el líquido entra en contacto con los ojos, enjuáguelos inmediatamente con agua limpia durante al menos 10 minutos. Solicite atención médica.

Índice

INFORMACIÓN DE SEGURIDAD

02

- 06 Acerca de la alimentación eléctrica
- 07 Antes de utilizar
- 10 Durante la utilización
- 11 Limpieza y mantenimiento

CARACTERÍSTICAS DEL PRODUCTO

13

- 13 Características del producto

MONTAJE DE LA ASPIRADORA

15

- 15 Componentes
- 16 Nombre de cada componente

FUNCIONAMIENTO DE LA ASPIRADORA

20

- 20 Instalación de la aspiradora robot
- 20 Orden de instalación
- 20 Apagado y encendido
- 21 Instalación del cargador
- 22 Carga
- 23 Acerca de la batería
- 24 Configuración de la hora
- 25 Montaje de la VIRTUAL GUARD
- 27 Uso de la aspiradora robot
- 27 Inicio/parada de la limpieza
- 28 Recarga
- 29 Limpieza automática
- 30 Limpieza concentrada
- 31 Limpieza máxima
- 32 Limpieza manual
- 33 Limpieza lateral
- 34 Limpieza programada
- 35 Configuración de la limpieza diaria

MANTENIMIENTO DE LAS HERRAMIENTAS Y DEL FILTRO

36

- 36 Limpieza de la aspiradora robot
- 36 Debe recordar los métodos de mantenimiento y limpieza
- 36 Limpieza de la ventana del sensor y la cámara
- 37 Vaciado rápido del contenedor del polvo
- 37 Limpieza del contenedor del polvo y el filtro
- 39 Limpieza del cepillo motorizado
- 41 Limpieza del cepillo giratorio lateral para la limpieza de bordes
- 42 Limpieza de la rueda motriz

SOLUCIÓN DE PROBLEMAS

43

- 43 Lista de comprobación antes de llamar al centro de atención al cliente
- 45 Solución de problemas según los códigos de error

ESPECIFICACIONES DEL PRODUCTO

46

- 46 Especificaciones del producto

Información de seguridad

ACERCA DE LA ALIMENTACIÓN ELÉCTRICA



No doble excesivamente el cable de alimentación ni coloque sobre él objetos pesados que puedan romperlo.

- Se puede producir una descarga eléctrica o un incendio.

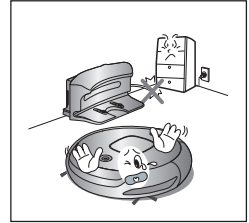

Elimine cualquier resto de polvo o de agua del enchufe.

- De no hacerlo se podría producir un mal funcionamiento o una descarga eléctrica.

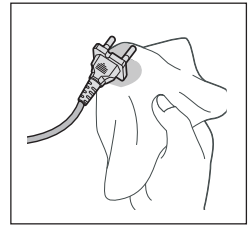

No saque el enchufe tirando del cable de alimentación ni lo toque con las manos mojadas.

- Se puede producir una descarga eléctrica o un incendio.

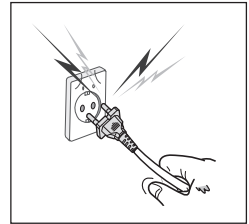

No utilice enchufes múltiples en una sola toma. (No deje el cable expuesto sobre el suelo.)

- Se puede producir una descarga eléctrica o un incendio.

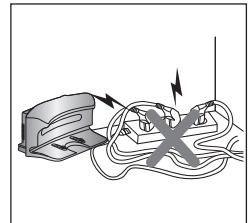

No utilice enchufes o cables dañados, ni tomas de pared sueltas.

- Se puede producir una descarga eléctrica o un incendio.

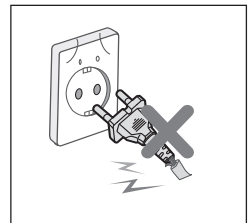

Información de seguridad

ANTES DE UTILIZAR



Antes de activar la aspiradora robot, compruebe que el contenedor del polvo esté montado.

- Si el contenedor del polvo no está montado, la aspiradora no funcionará.

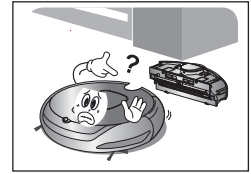

No utilice nunca la aspiradora en lugares donde haya materiales combustibles como:

- Lugares con velas o lámparas de escritorio en el suelo.
- Lugares con fuegos sin vigilancia (llamas o ascuas).
- Lugares donde haya gasolina, alcohol destilado, disolventes, ceniceros con cigarrillos encendidos, etc.

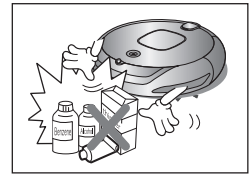

La aspiradora robot sólo es para uso doméstico. No la utilice en los siguientes lugares.

- Buhardillas, sótanos, almacenes, edificios industriales, habitaciones separadas alejadas del edificio principal, lugares expuestos a condiciones de humedad, como cuartos de baño o lavaderos, ni en lugares estrechos o elevados como mesas o estantes. Se pueden producir daños graves (funcionamiento anormal o roturas) cuando se utiliza en estos lugares.



Abra todas las puertas cuando limpie las habitaciones.

- Si una puerta está cerrada, la aspiradora no podrá entrar en esta habitación.
- Sin embargo, debe cerrar la puerta principal, la de la terraza, la del cuarto de baño, y la de cualquier otra habitación desde donde la aspiradora pueda caer a un piso inferior.



Para limpiar alfombras con grandes borlas, pliegue éstas debajo de la alfombra.

- Las borlas pueden dañar la alfombra y la aspiradora, ya que pueden quedar atrapadas por la rueda motriz o el cepillo motorizado.

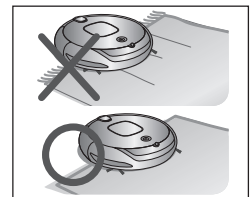

Si el sensor de desnivel está sucio, la aspiradora robot puede caer por escaleras, barandillas, etc.

Podría causar lesiones personales o dañarse el producto.

Para prevenir este riesgo, instale la VIRTUAL GUARD (configuración del modo Valla) delante de las zonas peligrosas. Y limpie la ventana del sensor para que la cámara no acepte órdenes erróneas.

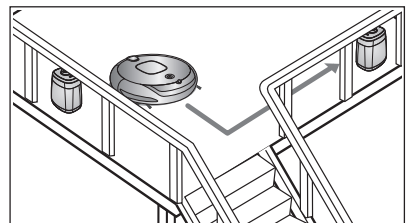

Información de seguridad

ANTES DE UTILIZAR



Retire previamente los objetos pequeños o frágiles de la zona que vaya a limpiar.

- Antes de limpiar retire cualquier objeto.
- Retire objetos frágiles como cerámica, cristal, jarrones, etc.
- La aspiradora robot no reconoce monedas, anillos ni otros objetos valiosos como joyas.

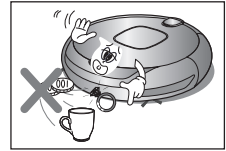

Antes de aspirar retire los objetos diseminados por el suelo.

- La aspiradora robot está diseñada para detectar obstáculos a 5 cm de distancia.
- Las toallas de baño, las alfombrillas de cuartos de baño, entradas y de otras habitaciones, los cables de alimentación, los manteles o los cinturones se pueden enrollar en la rueda motriz o el cepillo motorizado. Esto puede hacer que los objetos se caigan de la mesa.



Haga saber a los miembros de la familia (u otros residentes) que deben tener cuidado al efectuar la limpieza o cuando utilicen el modo de limpieza programada.

- Si se hace funcionar la aspiradora robot cuando hay niños, estos pueden tropezar con ella y caerse.



Procure que los niños no pisen la aspiradora ni se sienten sobre ella.

- Los niños se pueden caer y lesionarse o el producto se puede dañar seriamente.



Si hay niños o mascotas solos, desactive el conmutador de encendido de la aspiradora robot.

- La aspiradora robot puede atraer su atención.
- Si la rueda motriz o el cepillo motorizado atrapa los dedos, los pies, la ropa o el pelo se pueden producir lesiones.
- Si un niño o una mascota se encuentran en el camino de la aspiradora, ésta los puede identificar como un obstáculo y no efectuar la limpieza de dicha zona.
- Cuando se desactiva el conmutador de encendido, se corta el suministro de alimentación y se desactivan todas las funciones.

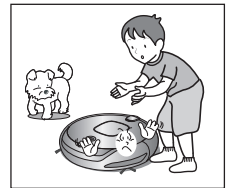

Cuando instale la estación de carga, no deje el cable de alimentación expuesto en el suelo.

- Cuando la aspiradora robot se recarga automáticamente o pasa junto a la estación de carga, puede arrastrar el cable de alimentación alrededor de ella.

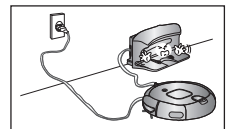

Mantenga el cable de alimentación del cargador constantemente enchufado en la toma de corriente.

- La aspiradora robot tiene una función de autorrecarga, pero, si el cable de alimentación de la estación de carga está desenchufado, no podrá cargar la batería automáticamente.

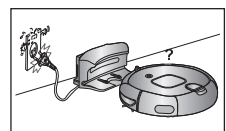

Información de seguridad

ANTES DE UTILIZAR



PRECAUCIÓN

Instale el cargador en un lugar fácilmente accesible para la aspiradora robot.

- Si el cargador está instalado en un rincón, se pueden provocar movimientos innecesarios y se puede perturbar el proceso de recarga automática.

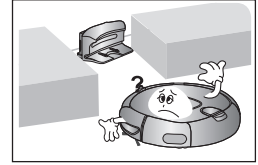

PRECAUCIÓN

Los objetos colocados delante del cargador impedirán que la aspiradora robot se recargue automáticamente.

- Deje el área libre de objetos.

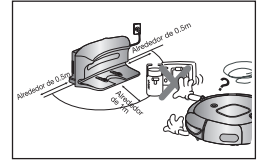

ADVERTENCIA

No debe haber obstáculos a menos de 0,5m a izquierda y derecha ni a 1 m frontalmente.

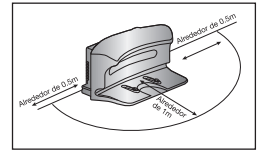

ADVERTENCIA

No cortocircuite las clavijas de carga con objetos metálicos, como varillas, destornilladores, etc.

- Se podría dañar seriamente el cargador.

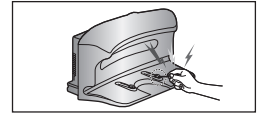

ADVERTENCIA

Asegúrese de que no haya ningún resto de líquidos en la estación de carga.

- De no hacerlo se podría producir un incendio o una descarga eléctrica.



ADVERTENCIA

Asegúrese de que la aspiradora robot no aspire ni se desplace sobre líquidos como agua, aceite o suciedades de las mascotas.

- Se podría dañar seriamente el producto.
- Las ruedas pueden esparcir los líquidos y extender la suciedad.

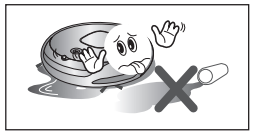

ADVERTENCIA

No utilice el cargador con otros propósitos.

- Podría dañar seriamente el cargador o causar un incendio.

Información de seguridad

DURANTE LA UTILIZACIÓN



PRECAUCIÓN

No se puede utilizar esta aspiradora robot en alfombras gruesas.

- La aspiradora robot puede presentar problemas de funcionamiento.
- Se pueden dañar las alfombras.

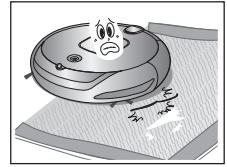

PRECAUCIÓN

No utilice la aspiradora robot sobre una mesa o lugares elevados.

- Se podría dañar en caso de caída accidental.



PRECAUCIÓN

Durante el funcionamiento la aspiradora robot puede chocar con muebles, como las patas de las sillas y de las mesas, los muebles de poco cuerpo y largos, etc.

- Para conseguir un rendimiento más limpio y rápido, coloque las sillas sobre una mesa.

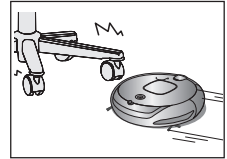

PRECAUCIÓN

No coloque ningún objeto encima de la aspiradora robot.

- Podría causar un mal funcionamiento.



PRECAUCIÓN

Durante la limpieza quite inmediatamente los papeles grandes o bolsas de plástico que pueda haber en la aspiradora.

- Si utiliza la aspiradora largo tiempo con un puerto de entrada obstruido se puede dañar seriamente el producto.

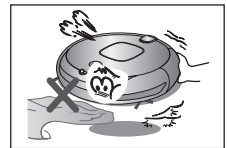

ADVERTENCIA

Si se oye un sonido no habitual, se notan olores o se ve humo que procede de la aspiradora robot, desconecte inmediatamente el conmutador de encendido y llame al centro de atención al cliente.

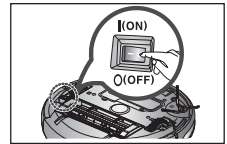

NOTA

La aspiradora robot no puede continuar funcionando si queda atrapada en la entrada o en el umbral de la terraza.

- La aspiradora robot detendrá su funcionamiento por razones de seguridad si durante 5 minutos no se puede mover.
- Para reanudar el funcionamiento, se debe apagar el conmutador de encendido y encenderlo de nuevo tras mover la aspiradora a un lugar donde puede continuar funcionando.

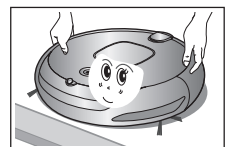

Información de seguridad

DURANTE LA UTILIZACIÓN



NOTA

La aspiradora robot no puede limpiar completamente los lugares a los que no puede acceder, como los rincones y los espacios entre los sofás y las paredes.

- Debe limpiar estas áreas de vez en cuando.

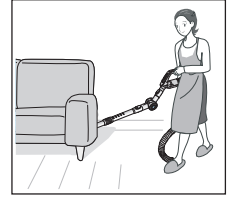

NOTA

Después de la limpieza pueden quedar acumulaciones de polvo formadas durante la limpieza que la aspiradora no pueda aspirar.

- En tales casos, estas acumulaciones de polvo se han de eliminar con otro útil de limpieza.

LIMPIEZA Y MANTENIMIENTO



PRECAUCIÓN

Para limpiar el producto, no rocíe el exterior directamente con agua ni utilice materiales volátiles como benceno, disolventes o alcohol.

- Se podría dañar seriamente el producto.



PRECAUCIÓN

No presione con fuerza el paragolpes de la aspiradora robot.

- Si se daña el sensor del paragolpes, la aspiradora robot puede chocar con las paredes o los muebles.

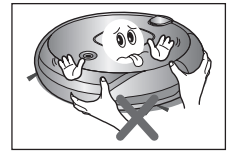

PRECAUCIÓN

Nadie que no sea un técnico de servicio cualificado debe montar o desmontar la unidad.

- Se podría dañar el producto.



ADVERTENCIA

Elimine regularmente cualquier sustancia extraña que se acumule en los sensores de obstáculos o de desnivel.

- La suciedad acumulada en los sensores puede hacer que éstos no funcionen correctamente.

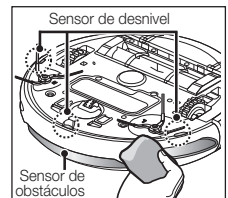

Información de seguridad

LIMPIEZA Y MANTENIMIENTO



Para eliminar las sustancias extrañas utilice siempre el cepillo de limpieza después de desactivar el conmutador de encendido.

- De no hacerlo, la unidad podría activarse repentinamente y provocar lesiones personales o dañar el producto.

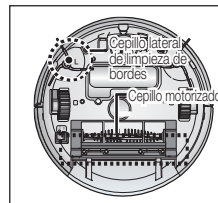

Si el cable de alimentación está dañado debe sustituirlo un técnico cualificado del servicio de atención al cliente.

- De no hacerlo se podría producir un incendio o una descarga eléctrica.



Antes de limpiar el cargador, asegúrese de desconectar el cable de alimentación por razones de seguridad.



Póngase en contacto con el centro de atención al cliente de Samsung Electronics para sustituir la batería.

- Si no se utilizan las baterías originales se puede dañar el producto.

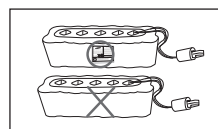

Características del producto

ÚTIL FUNCIÓN DE VIRTUAL GUARD

Se puede confinar la aspiradora robot en una zona determinada mediante el modo Valla (pared virtual) o limpiar cada sección una por una mediante el modo Defensa (puerta virtual).

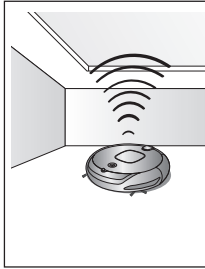
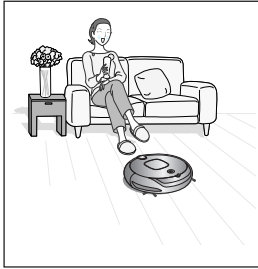

• ¿Qué es el reconocimiento de la forma del techo (Visionary mapping™)?

Esta función reconoce la forma del techo mediante una cámara colocada en la parte superior del aparato para identificar el área que se debe limpiar y determina el mejor modo de pasar por cada sección de la superficie y de limpiar ésta.

DELICATE CLEANING OF EVERY CORNER

Since the robotic vacuum cleaner cleans the floor in a sequential way (→) along the map determined by the ceiling shape recognition function, it cleans every corner of the floor.

VARIOS MODOS DE LIMPIEZA

Se proporcionan varios modos de limpieza para satisfacer cada necesidad.

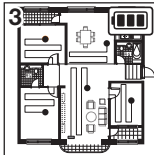
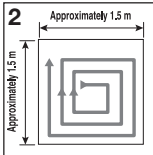
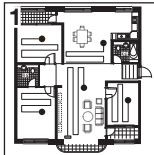

1. Modo automático

Limpia la habitación automáticamente.

2. Modo concentrado

Limpia intensivamente una zona determinada. Se puede utilizar para eliminar restos de pan o galletas.

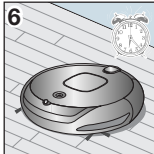
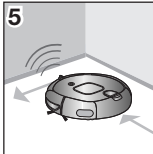
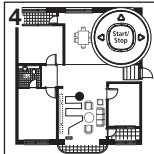

3. Modo máximo

Funciona hasta que la batería casi se ha agotado.

4. Modo manual

Se puede limpiar el suelo manualmente desplazando la aspiradora robot con el mando a distancia.

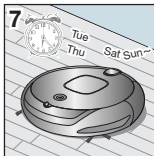

5. Modo lateral

Cuando el sensor de obstáculos detecta un obstáculo durante la limpieza, la aspiradora robot reduce la velocidad para minimizar el impacto; el sensor paragolpes también ayuda a reducirlo. Limpia los rincones acercándose lo más posible a ellos.

6. Modo de limpieza programada

La aspiradora se pone en funcionamiento a la hora especificada.

7. Modo de limpieza diaria

La aspiradora robot limpia el suelo cada día a la hora especificada.

FÁCIL EXTRACCIÓN DEL POLVO

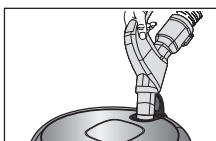

La salida para el polvo en la parte superior permite un fácil vaciado de éste mediante una aspiradora normal, con lo que se evita que el polvo se extienda por toda la habitación.

Características del producto

RECARGA AUTOMÁTICA

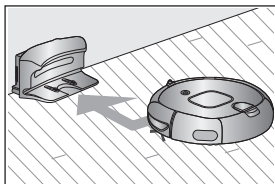

Cuando la batería está baja, se guía automáticamente a la aspiradora robot hasta el cargador para efectuar la recarga automática.

CEPILLO GIRATORIO LATERAL DE LIMPIEZA DE BORDES

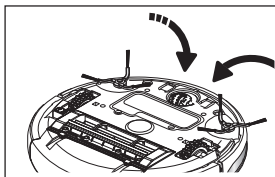

El cepillo giratorio lateral de limpieza de bordes limpia el polvo de los bordes.

CRUCE DE UMBRALES

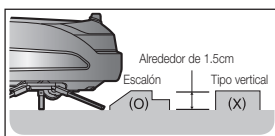

El innovador sistema de propulsión de la aspiradora robot permite cruzar los umbrales de 1.5cm de altura y así limpiar todas las habitaciones. Es posible que el aspirador robot no sea capaz de cruzar los desniveles de 1.5 cm de alto dependiendo de sus formas.

ANTICHOQUES

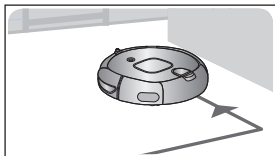

La aspiradora robot detecta y evita los obstáculos en dos fases. Primero, los 7 sensores de obstáculos detectan los obstáculos en la fase 1 y si la aspiradora no puede evitar el choque, los 2 sensores paragolpes amortiguan el impacto.

ANTICAÍDAS

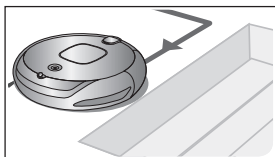

Los 3 sensores de desnivel detectan las zonas descendentes, como escalones o umbrales de las puertas, para impedir que la aspiradora robot pueda caer por las escaleras.

DISPOSITIVO DE SEGURIDAD

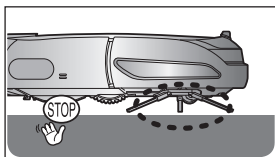

Cuando la aspiradora robot se levanta del suelo durante la limpieza, un sensor de detección detiene automáticamente las ruedas motrices, el cepillo motorizado, el motor de succión y el cepillo giratorio lateral.

Montaje de la aspiradora

COMPONENTES

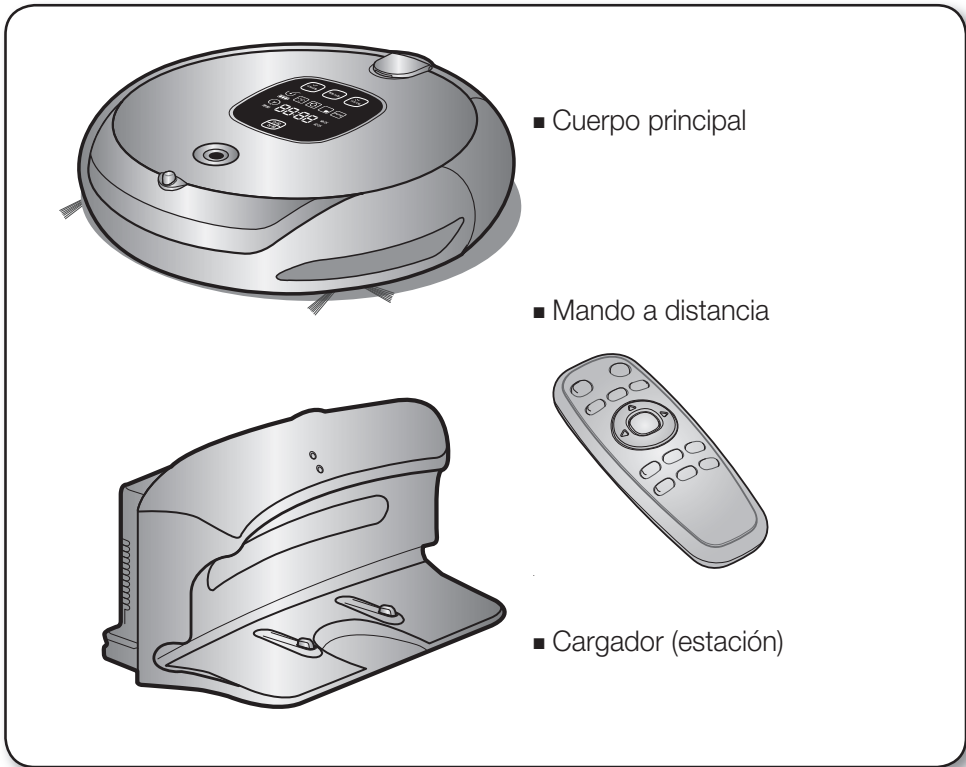

■ Otros componentes



Montaje de la aspiradora

NOMBRE DE CADA COMPONENTE

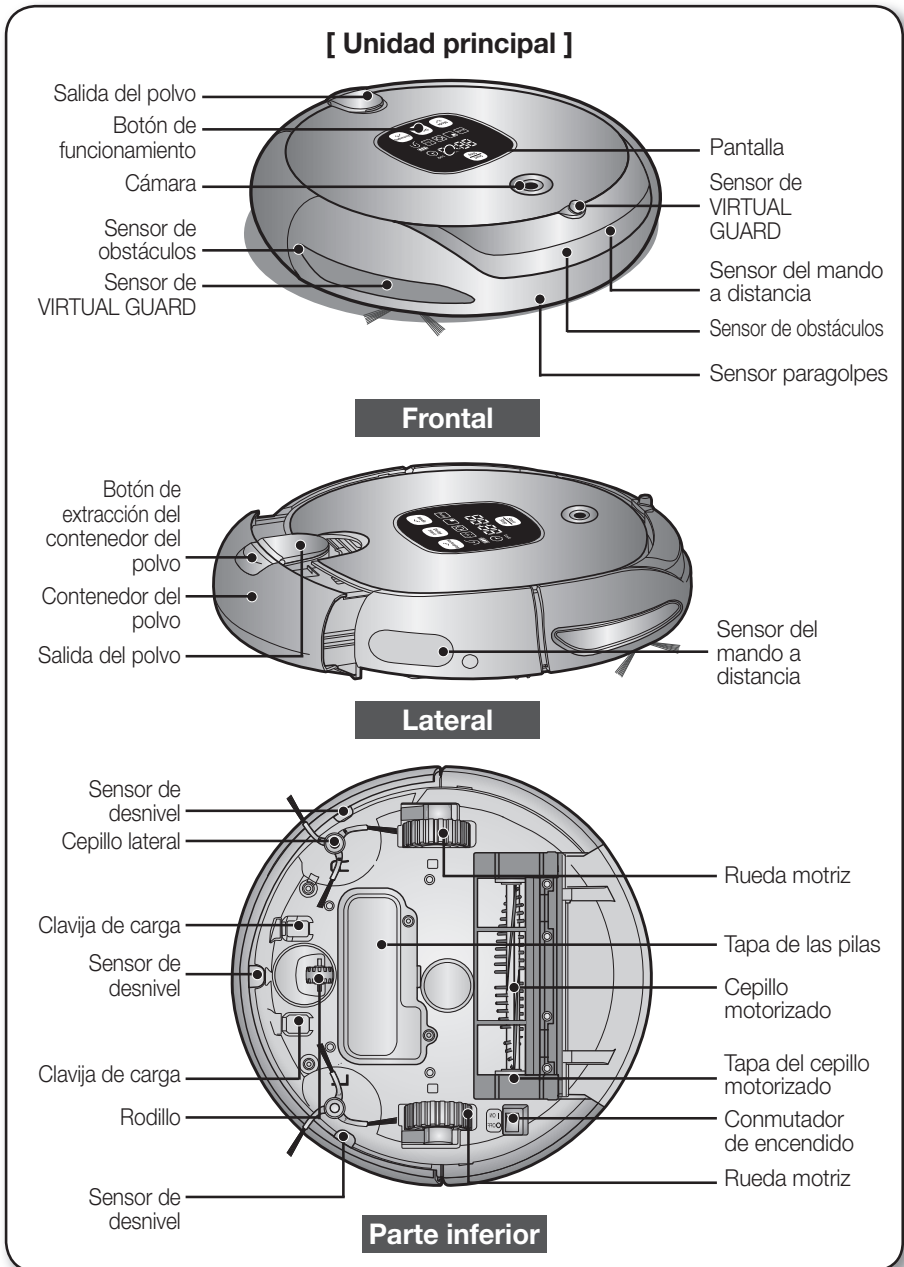

Montaje de la aspiradora

NOMBRE DE CADA COMPONENTE

[Cargador (estación)]

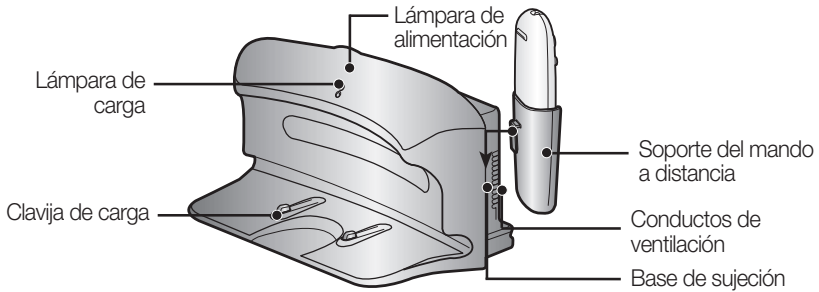

[VIRTUAL GUARD]

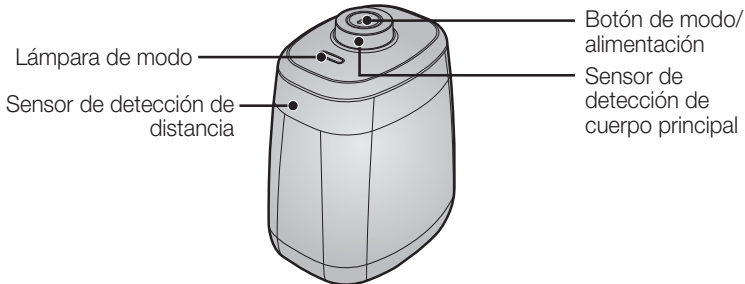

■ Instalación de las pilas

Las pilas no se suministran con el producto. Se deben adquirir por separado. Antes de utilizar el aparato debe instalar las pilas alcalinas (tipo D).

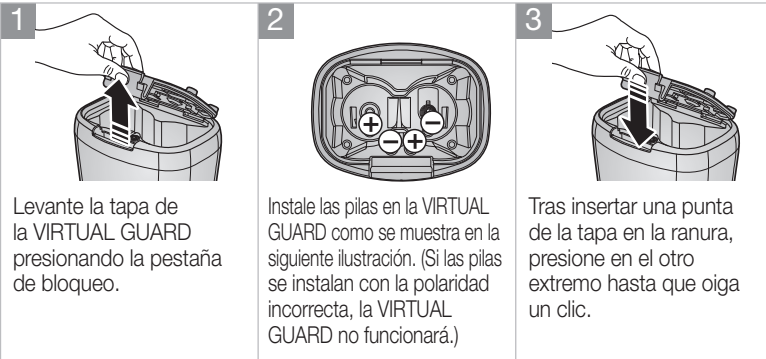

* Especificaciones : Pilas alcalinas tipo D (LR20)

Montaje de la aspiradora

NOMBRE DE CADA COMPONENTE

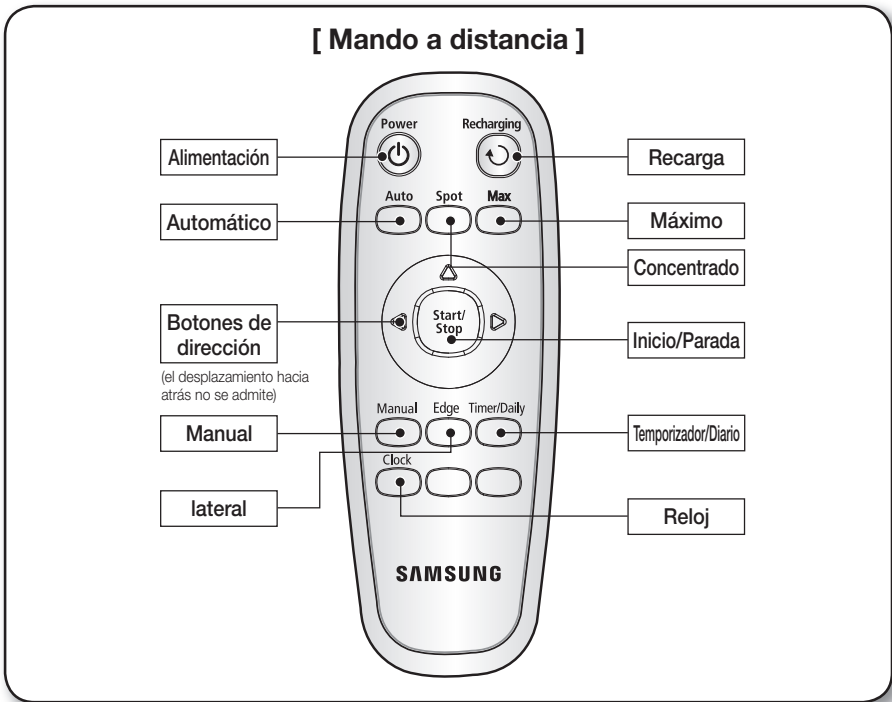

■ Instalación de las pilas del mando a distancia

Cuando se adquiere el producto las pilas del mando a distancia no están instaladas. Antes de utilizar el aparato debe instalar las pilas alcalinas (tipo AAA).



* Especificaciones: Pilas alcalinas tipo AAA.

Montaje de la aspiradora

NOMBRE DE CADA COMPONENTE

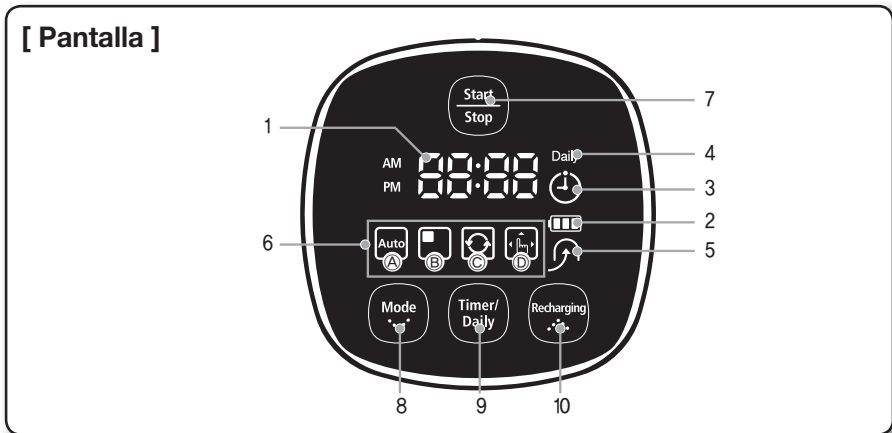

PANTALLA

1. Pantalla de números

- Muestra el temporizador, el estado de progreso y los códigos de error mediante números, letras y gráficos.

2. Indicador del nivel de la batería

- Cargando: Muestra el progreso de la carga en 3 pasos.
- En uso: Muestra el nivel de la carga de la batería. El nivel de la carga de la batería se va reduciendo en cada nivel desde FULL durante el funcionamiento. (Cuando la batería se ha descargado completamente, un nivel parpadea mostrando "LO")

3. Limpieza programada

- Cuando se programa la limpieza, se ilumina el icono de la limpieza programada.

4. Diario

- Cuando se programa la limpieza diaria, se ilumina el icono Diario.

5. Recarga

- Este icono se enciende cuando la aspiradora robot regresa a la estación de carga para cargar la batería.

6. Pantalla del modo de limpieza

- Cada vez que se pulsa el botón del modo de limpieza, se muestra el modo de limpieza correspondiente.
 - (a) Modo automático: Este icono se enciende cuando se selecciona el modo de limpieza automática.
 - (b) Modo concentrado: Este icono se enciende cuando se selecciona el modo de limpieza concentrada.
 - (c) Modo máximo: Este icono se enciende cuando se selecciona el modo de limpieza Máximo.
 - (d) Modo manual: Este icono se enciende cuando se selecciona el modo de limpieza Manual.
 - (e) Modo lateral: "E D 9E" se ilumina cuando se selecciona el modo de limpieza lateral.

BOTONES

7. Inicio/Parada

- Pulsar para iniciar/detener la limpieza.

8. Modo de limpieza

- Pulsar para seleccionar el modo de limpieza. Tras seleccionar el modo de limpieza, pulse el botón (Start/Stop) para iniciar la limpieza.

9. Temporizador/Diario

- Pulsar para programar una limpieza.

10. Recarga

- Cuando se pulsa este botón, se enciende el icono de recarga y la aspiradora robot regresa a la estación de carga para cargar la batería.

Funcionamiento de la aspiradora

INSTALACIÓN DE LA ASPIRADORA ROBOT

ORDEN DE INSTALACIÓN

1. Apagado y encendido

Para utilizar la aspiradora robot se debe activar el conmutador de encendido de la parte inferior de la unidad principal.

2. Instalación del cargador

Para cargar la aspiradora robot, primero se debe instalar el cargador. Dado que la batería está descargada cuando se adquiere el producto, se ha de cargar ésta completamente antes de utilizarlo.

3. Carga de la batería

Antes de utilizar la aspiradora robot se debe cargar completamente la batería.

4. Configuración de la hora

Se debe configurar la hora para utilizar las opciones de limpieza programada y limpieza diaria.

5. Montaje de la VIRTUAL GUARD

Se puede confinar la aspiradora robot en una zona determinada mediante el modo Valla (pared virtual) o limpiar cada sección una por una mediante el modo Defensa (puerta virtual).



APAGADO Y ENCENDIDO

Para utilizar la aspiradora robot, primero se debe activar el conmutador de encendido.

Si se apaga el conmutador de encendido, todas las configuraciones se restablecen.

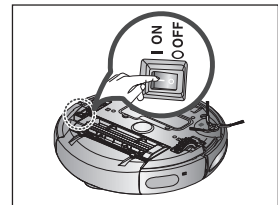

1. Dé la vuelta a la unidad principal y active el conmutador de encendido.

- Si los iconos no se encienden, quiere decir que la batería está descargada. En tal caso, conecte la aspiradora robot en la estación de carga después de activar el conmutador de encendido.
- Tenga en cuenta que si desactiva el conmutador de encendido se restablecerán todas las configuraciones.

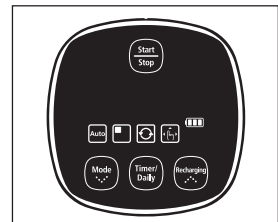

- * Si no se pulsa ningún botón durante unos 10 minutos con el aspirador encendido, la alimentación se apaga automáticamente con el fin de ahorrar energía. En tal caso, para volver a utilizar el aspirador robot, pulse el botón "Power" o "Start/Stop".



Si se desactiva el conmutador de encendido, la aspiradora robot no se cargará aunque esté conectada en la estación de carga.

Funcionamiento de la aspiradora

INSTALACIÓN DE LA ASPIRADORA ROBOT

INSTALACIÓN DEL CARGADOR

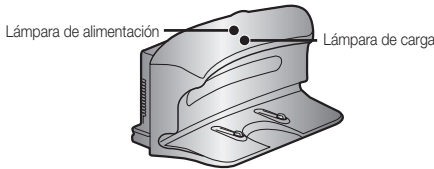

1. Instale el cargador en una superficie plana.

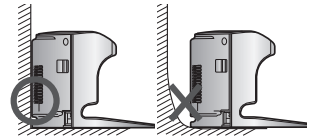

2. No debe haber obstáculos a menos de 0,5 m a izquierda y derecha ni a 1 m frontalmente.

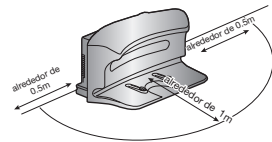

3. Instale el cargador en un lugar donde la aspiradora robot pueda acceder fácilmente.



4. Disponga el cable de alimentación ordenadamente en la pared.

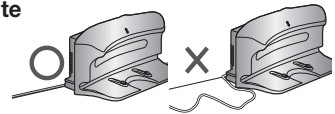

5. Si el suelo es de madera, instale el cargador en la misma dirección que las vetas de la madera.

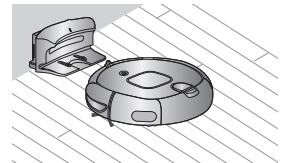

Mantenga el cable de alimentación del cargador constantemente enchufado en la toma de corriente.

- Si el cargador no recibe alimentación, la aspiradora robot no podrá encontrar el cargador por lo que no se podrá cargar automáticamente.
- Si la aspiradora robot está separada del cargador, la batería se descargará automáticamente.

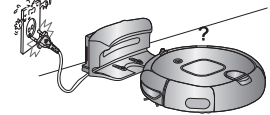

Funcionamiento de la aspiradora

INSTALACIÓN DE LA ASPIRADORA ROBOT

CARGA

Cuando se adquiere el producto, la batería está totalmente descargada, por lo que la aspiradora se debe cargar manualmente.

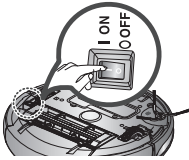

Active el conmutador de encendido de la parte inferior del producto.

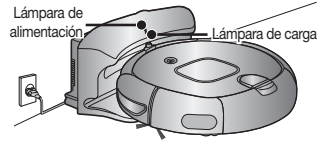

1. Tras alinear las clavijas de carga de la unidad principal con la clavija de carga de la estación de carga, pulse la unidad principal hasta que oiga un sonido de "recargando alimentación" en el cargador.

- La lámpara de carga se ilumina en color verde.

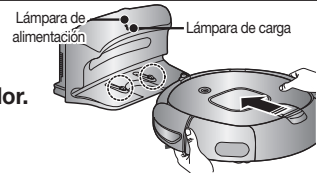

2. Compruebe el estado de la carga de la aspiradora robot.

- Cuando se inicia la carga, el indicador de nivel de la batería y "E" se muestran secuencialmente en la pantalla.
- Cuando se completa la carga, el indicador de nivel de la batería y "FULL" se muestran secuencialmente en la pantalla.



Carga

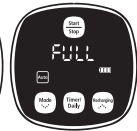

Carga completada

■ Cuando el indicador del nivel de la batería parpadea durante la limpieza, la aspiradora robot se detiene y automáticamente se carga ella misma en el cargador.

■ Cuando el nivel de la batería parpadea y se muestra "LO" durante la limpieza, la aspiradora robot no se puede controlar mediante el mando a distancia ni los botones de la unidad principal. En tal caso, lleve directamente la aspiradora robot hasta el cargador para que se cargue la batería. (Esto es cuando la batería se ha descargado completamente.)

<Pantalla de carga>

Carga completa Cargando Se requiere carga



NOTA

- Cuando se adquiere el producto, la carga completa de la batería tarda alrededor de 120 minutos y la aspiradora funcionará durante aproximadamente 90 minutos.
- Cuando se carga la batería mientras ésta está sobrecalentada, el tiempo de carga se incrementa.
- Medidas que hay que tomar cuando la carga no es uniforme:
 - Si la aspiradora robot no se puede cargar automáticamente:
 - Desactive y active (restablezca) el conmutador de encendido de la parte inferior de la aspiradora robot.
 - Vuelva a conectar la alimentación del cargador (restablezca).
 - Compruebe si hay sustancias extrañas en el conector del cargador y limpie el conector del cargador de la unidad principal y el cargador con un paño seco.
 - Compruebe si hay objetos cerca del cargador que hagan de reflectores potentes.
- Si separa la aspiradora robot del cargador, se descarga de modo natural.
 - Cargue la aspiradora robot con el cargador, si es posible. (Cuando deba ausentarse de su domicilio durante largos periodos por un viaje de negocios, vacaciones, etc, desactive el conmutador de encendido de la aspiradora robot y desenchufe el cargador antes de guardarlos.)

Funcionamiento de la aspiradora

INSTALACIÓN DE LA ASPIRADORA ROBOT

ACERCA DE LA BATERÍA

- La aspiradora robot funciona con pilas recargables de níquel e hidruro metálico (NiMH) respetuosas con el medio ambiente y una función de prevención de sobrecarga garantiza una amplia duración de la vida útil.
- **La batería tiene un periodo de garantía de 6 meses desde la fecha de compra.**
- Cuando adquiera las pilas, solicite al centro de atención al cliente el símbolo () de pieza original y el número del modelo.

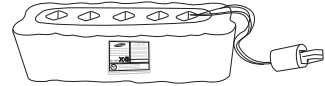

- Estas pilas son sólo para aspiradoras robot de Samsung. Está estrictamente prohibido utilizarlas en otros aparatos o con otros propósitos.
 - No trate de desmontar, reparar ni modificar las pilas.
 - Cargue las pilas en un lugar con buena ventilación.
 - No exponga las pilas al fuego ni las caliente.
 - No conecte ningún objeto metálico entre los polos (+) o (-) de las pilas.
 - Consérvelas en el interior (0°C~40°C).
 - Antes de deshacerse de este producto, deseche las pilas de un modo respetuoso con el medio ambiente.
 - No deseche las pilas junto con la basura doméstica.
 - Para deshacerse de las pilas agotadas siga las normas locales.
- * Si las pilas están estropeadas, no las desmonte. Póngase en contacto con el centro de atención al cliente más cercano.
- * Un tiempo de carga prolongado y una duración más corta indican que las pilas están cerca del fin de su vida útil. Póngase en contacto con un centro de atención al cliente autorizado para reemplazar las pilas.

El usuario no puede cambiar la batería recargable incorporada en este producto. Para obtener información sobre cómo cambiarla, debe ponerse en contacto con el proveedor.









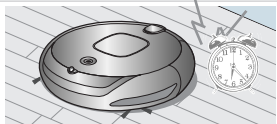

Funcionamiento de la aspiradora

INSTALACIÓN DE LA ASPIRADORA ROBOT

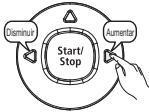
CONFIGURACIÓN DE LA HORA

Para utilizar adecuadamente las funciones de limpieza programada y limpieza diaria es necesario configurar la hora. Sólo se puede configurar la hora con el mando distancia.

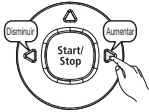
- Sólo se puede configurar la hora con el mando distancia.

	Mando a distancia	Secuencia de configuración
 <p>Supongamos que son las 07:00 a.m.</p> 		1 Introduzca la "hora" actual.
		2 Acceda al modo de configuración.
		3 Establezca la "hora".
		4 Introduzca los "minutos" actuales.
		5 Finalice la configuración.

- Para salir del modo de configuración de la hora mientras ajusta ésta, pulse el botón  en vez del de configuración de la hora .
- Una vez establecida una limpieza programada, no se puede cambiar la configuración de la hora.

Funcionamiento de la aspiradora

INSTALACIÓN DE LA ASPIRADORA ROBOT

MONTAJE DE LA VIRTUAL GUARD

Se puede confinar la aspiradora robot en una zona determinada mediante el modo Valla (pared virtual) o limpiar cada sección una por una mediante el modo Defensa (puerta virtual).

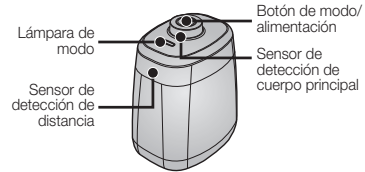

Funcionamiento de

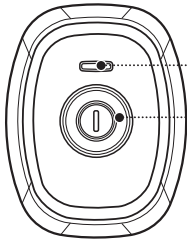

1. Funcionamiento de la lámpara de modos

- Modo Valla (pared virtual): La lámpara roja parpadea.
- Modo Defensa (puerta virtual): La lámpara verde parpadea.
- Des.: la lámpara se apaga.

2. Configuración del modo

- Cada vez que se pulsa el botón de modo/alimentación, se selecciona modo Valla (pared virtual) → modo Defensa (puerta virtual) → apagar alimentación en este orden.
- * La distancia mínima de la pared virtual es de 2,5 m, y puede variar dependiendo de los alrededores y el estado de movimiento del robot.

Creación de un valla (pared virtual)

La VIRTUAL GUARD crea una barrera invisible que la aspiradora robot no puede cruzar.

Por ejemplo, delante de macetas, muebles, la puerta principal, etc.

1. Seleccione el modo Valla (pared virtual) mediante el botón de modo/alimentación.

- La lámpara de modo parpadea en color rojo.

2. Instale la VIRTUAL GUARD delante del área cuyo acceso se desee bloquear.

- Instale la VIRTUAL GUARD de manera que el sensor de detección de distancia pueda formar una barrera invisible que la aspiradora robot no pueda cruzar.

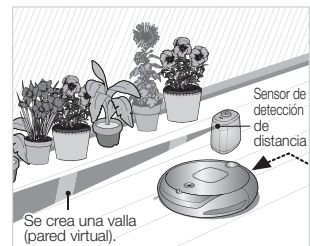

Funcionamiento de la aspiradora

Uso del modo Defensa (puerta virtual)

La VIRTUAL GUARD crea una puerta invisible que la aspiradora robot no puede cruzar hasta que no se haya completado la limpieza de la habitación actual. La VIRTUAL GUARD abre la puerta invisible una vez completada la limpieza de la habitación.

1. Seleccione el modo Defensa (puerta virtual) mediante el botón de modo/alimentación.

- La lámpara de modo parpadea en color verde.

2. Instale la VIRTUAL GUARD en la entrada de la habitación que se desea limpiar.

- Instale la VIRTUAL GUARD de manera que el sensor de detección de distancia pueda formar una barrera invisible que la aspiradora robot no pueda cruzar.



NOTA

- Si no utiliza la VIRTUAL GUARD, apague la alimentación. (Si no va a utilizar la aspiradora robot durante un período largo, quite las pilas para evitar que se descarguen.)
- Si el botón de modo/alimentación no funciona, indica que las pilas se han agotado. En este caso, cambie las pilas. (Especificaciones: Pilas alcalinas tipo D (LR20))
- Puede adquirir una VIRTUAL GUARD adicional en el centro de atención al cliente de Samsung Electronics, Co., Ltd.

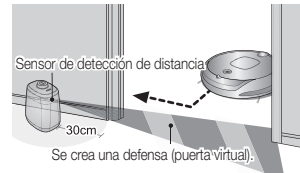
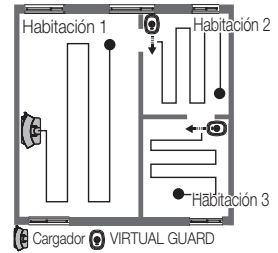

- * Since an invisible barrier is formed to prevent the robotic vacuum cleaner from running against the VIRTUAL GUARD, installing the VIRTUAL GUARD within 30 cm of the outside walls is recommended.



PRECAUCIÓN

Acerca del sensor irDA.

- Es posible que la transmisión de la señal infrarroja experimente dificultades en lugares expuestos a una iluminación halógena o en exteriores.
- La aspiradora robot utiliza 3 dispositivos infrarrojos y es posible que un dispositivo no funcione delante de otro dispositivo que tenga una prioridad más alta.
- Cuando se controla la aspiradora robot con el mando a distancia, ésta puede cruzar la valla virtual de la VIRTUAL GUARD o chocar contra un obstáculo, ya que la señal del mando a distancia tiene prioridad sobre la señal de la VIRTUAL GUARD.
- Cuando se utiliza la aspiradora robot en un local pequeño o en distancias cortas, puede que no funcione correctamente debido a interferencias en las señales infrarrojas.
- Instale la VIRTUAL GUARD apartada del cargador; ya que la carga automática se puede interrumpir si la VIRTUAL GUARD está cerca del cargador.
- Si se utiliza al mismo tiempo varias aspiradoras robot, puede que no trabajen correctamente por interferencias en las señales infrarrojas.



Funcionamiento de la aspiradora

USO DE LA ASPIRADORA ROBOT

INICIO/PARADA DE LA LIMPIEZA

Todas las funciones de la aspiradora robot se pueden ejecutar o detener.

- Cada función de la aspiradora robot sólo se puede ejecutar si está activado el conmutador de encendido.
- Cuando la aspiradora robot esté funcionando, pulse el botón  para cancelar el funcionamiento y seleccionar una función.

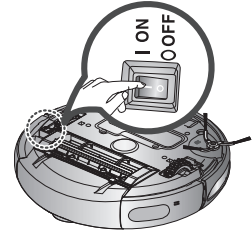

Apagado y encendido

Encendido

- Mando a distancia: Pulse el botón **[Power]**.
- Unidad principal: Pulse el botón .
- Se encienden los botones de la unidad principal, el indicador del nivel de la batería y los iconos de los modos de limpieza.

Apagado

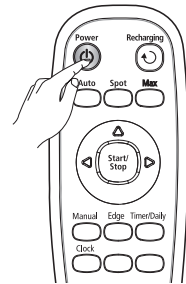

- Mando a distancia: Pulse el botón **[Power]**.
- Unidad principal: Mantenga pulsado el botón  durante 3 segundos.
- Se apagan todos los iconos excepto el nivel del indicador de la batería.



Uso del mando a distancia

Inicio o parada de la limpieza

Inicio

- Mando a distancia: Pulse los botones Automático, Concentrado, Máximo, Manual o Lateral.
- Unidad principal: Seleccione los modos de limpieza Automático/Concentrado/Máximo/Manual/Lateral mediante el botón , y a continuación, pulse el botón .
- Una vez iniciada la limpieza, la aspiradora robot comienza a moverse.
- * Si se pulsa el botón  sin seleccionar ningún modo de limpieza se inicia el modo de limpieza automática.

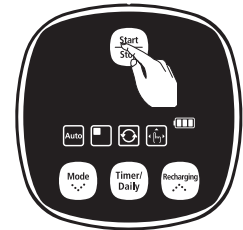

Uso de los botones de la unidad principal

Parada

- Para detener la limpieza, pulse el botón  del mando a distancia o de la unidad principal.
- Cuando se detiene la limpieza, la aspiradora robot deja de moverse.

Funcionamiento de la aspiradora

USO DE LA ASPIRADORA ROBOT

RECARGA

Mediante el botón de recarga puede hacer que la aspiradora robot vaya hasta el cargador para cargar la batería.

- Cuando la aspiradora robot esté funcionando, pulse el botón (Start/Stop) para cancelar el funcionamiento y pulse el botón de recarga.

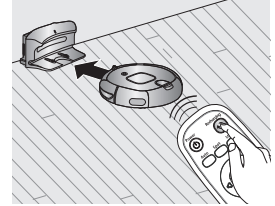

1. Pulse el botón de recarga.

- Se activa el icono (🔄) de la unidad principal y la aspiradora robot regresa hasta el cargador.

2. Para detener la aspiradora robot mientras se dirige al cargador, pulse el botón (Start/Stop).

3. Para probar la función de carga automática, pulse el botón de recarga cuando la aspiradora robot esté a menos de 1,5 m de distancia del cargador.

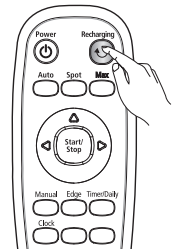

Uso del mando a distancia

Solución de problemas cuando la aspiradora robot no se dirige hacia el cargador.

- Compruebe la instalación del cargador.
 - Puede que el cargador se encuentre en una ubicación desde donde no puede guiar la aspiradora robot hacia el cargador.
 - Puede que el cargador esté a más de 5 m de distancia de la aspiradora robot.
 - : Quizás sea necesario un periodo de tiempo mayor para que la aspiradora robot llegue al cargador.
- Cargue la aspiradora robot manualmente en los siguientes casos.
 - Si el cargador está situado en un rincón.
 - Si la batería está totalmente descargada.
 - Si la aspiradora robot se ha quedado atrapada por un obstáculo, por ejemplo, un mueble.
 - Si la aspiradora robot no puede cruzar el umbral de una puerta para llegar al lugar donde se encuentra el cargador.

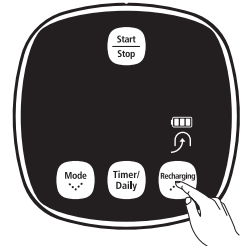

Uso de los botones de la unidad principal

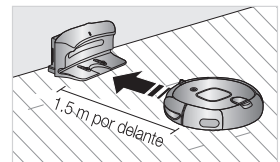

Funcionamiento de la aspiradora

USO DE LA ASPIRADORA ROBOT

LIMPIEZA AUTOMÁTICA

La aspiradora robot se mueve por sí misma y limpia automáticamente la casa hasta completar la limpieza.

- Si se empieza la limpieza mientras la aspiradora robot está conectada en la estación de carga, el tiempo de regreso al cargador se reduce ya que la aspiradora robot recuerda la posición original del cargador durante sus desplazamientos.
- Si durante la limpieza el nivel de la batería baja demasiado, la aspiradora robot automáticamente regresará a la estación de carga y reanudará la limpieza una vez recargada la batería. (Número de trabajos de limpieza reanudados: Una vez)

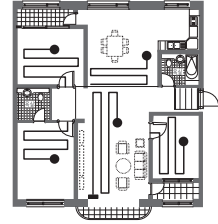

Botón de la unidad principal Botón del mando a distancia Secuencia de configuración

		1 Establecer el modo.
		2 Cancelar el modo.

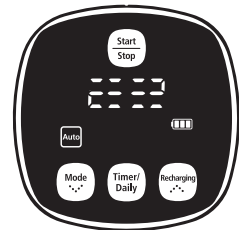

Durante la limpieza



Acerca de la función de reanudar la limpieza

- Si la aspiradora robot ha evaluado que ya se ha completado la limpieza, no se ejecuta la función de reanudar la limpieza.
- Si se mueve la aspiradora robot durante la carga o se pulsa un botón, la aspiradora robot considera que ya se ha completado la limpieza y no reanuda ésta.

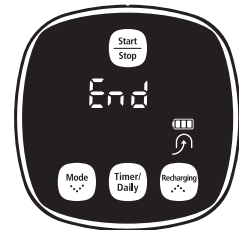

Una vez completada la limpieza



No mueva la aspiradora robot ni pulse ningún botón durante la limpieza. De lo contrario, la aspiradora robot considerará que debe completar la limpieza y volverá a iniciar ésta desde el principio.

Funcionamiento de la aspiradora





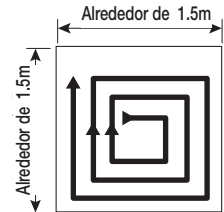

USO DE LA ASPIRADORA ROBOT

LIMPIEZA CONCENTRADA

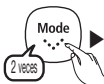
Se puede limpiar fácilmente una zona específica con gran cantidad de migas de pan, polvo, etc.

- Coloque la aspiradora robot en la zona que desee limpiar y ejecute la función de limpieza concentrada.



Botón de la unidad principal	Botón del mando a distancia	Secuencia de configuración
 2 veces		1 Establecer el modo.
		
		2 Cancelar el modo.

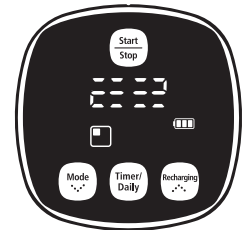

Durante la limpieza

- En el modo de limpieza concentrada, la aspiradora robot limpia una zona de 1,5m de largo y 1,5m de ancho.
- Una vez completada la limpieza, en la pantalla de la aspiradora se mostrará Final, Parada y En espera.



NOTA Cuando la aspiradora robot está conectada en la estación de carga, no se admite la limpieza concentrada.

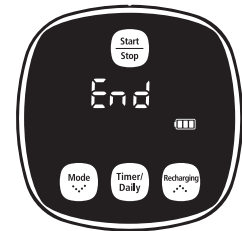

Una vez completada la limpieza

Funcionamiento de la aspiradora

USO DE LA ASPIRADORA ROBOT

LIMPIEZA MÁXIMA

La aspiradora robot se mueve automáticamente y limpia mientras la batería tiene carga y el nivel de ésta parpadea sólo en un nivel.

- Si se empieza la limpieza mientras la aspiradora robot está conectada en la estación de carga, el tiempo de regreso al cargador se reduce ya que la aspiradora robot recuerda la posición original del cargador durante sus desplazamientos.
- Si durante la limpieza el nivel de la batería baja demasiado, la aspiradora robot regresa automáticamente a la estación de carga y reanuda la limpieza una vez cargada la batería. (Número de trabajos de limpieza reanudados: Una vez)

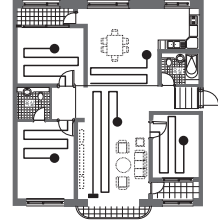

Botón de la unidad principal	Botón del mando a distancia	Secuencia de configuración
		1 Establecer el modo.
		2 Cancelar el modo.

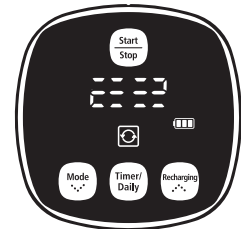

Durante la limpieza



NOTA

Acerca de la función de reanudar la limpieza

- Si la aspiradora robot considera que ya se ha completado la limpieza, no se ejecuta la reanudación de la limpieza.
- Si se mueve la aspiradora robot durante la carga o se pulsa un botón, la aspiradora robot considera que ya se ha completado la limpieza (y la limpieza no se reanuda).



PRECAUCIÓN

No mueva la aspiradora robot ni pulse ningún botón durante la limpieza. De lo contrario, la aspiradora robot considerará que debe completar la limpieza y volverá a iniciar ésta desde el principio.

Funcionamiento de la aspiradora

USO DE LA ASPIRADORA ROBOT

LIMPIEZA MANUAL

Con el mando a distancia se puede mover la aspiradora robot para limpiar directamente una zona concreta.

- Coloque la aspiradora robot en la zona que desee limpiar y ejecute la función de limpieza manual.
- Se puede limpiar manualmente sólo con el mando distancia.

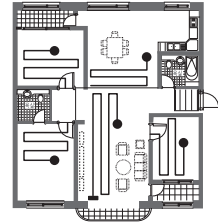

Botón de la unidad principal	Botón del mando a distancia	Secuencia de configuración
		1 Set the mode.
		2 Cancel the mode.

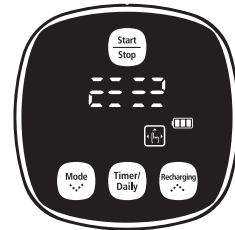

Durante la limpieza



- Mientras la aspiradora robot está conectada en la estación de carga, no es posible realizar la limpieza manual.

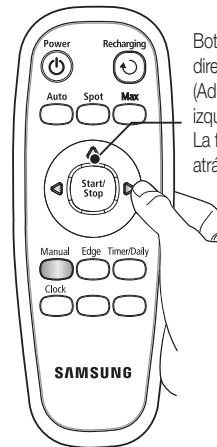

Botones de dirección (Adelante, izquierda, derecha)
La función hacia atrás no se admite.

Funcionamiento de la aspiradora

USO DE LA ASPIRADORA ROBOT

LIMPIEZA LATERAL

Quando el sensor de obstáculos detecta un obstáculo durante la limpieza, la aspiradora robot reduce la velocidad para minimizar el impacto; el sensor paragolpes también ayuda a reducirlo. Limpia los rincones acercándose lo más posible a ellos. (Esta aspiradora robot es una aspiradora de tipo de contacto frente a los obstáculos.)

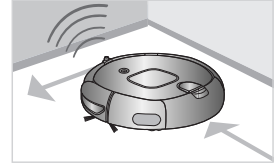

La aspiradora robot se mueve por sí misma y limpia automáticamente la casa hasta completar la limpieza.

- Si se empieza la limpieza mientras la aspiradora robot está conectada en la estación de carga, el tiempo de regreso al cargador se reduce ya que la aspiradora robot recuerda la posición original del cargador durante sus desplazamientos.
- Si durante la limpieza el nivel de la batería baja demasiado, la aspiradora robot automáticamente regresará a la estación de carga y reanudará la limpieza una vez recargada la batería. (Número de trabajos de limpieza reanudados: Una vez)

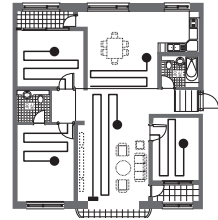

Botón de la unidad principal	Botón del mando a distancia	Secuencia de configuración
		1 Establecer el modo.
		2 Cancelar el modo.



Durante la limpieza



Acerca de la función de reanudar la limpieza

- Si la aspiradora robot ha evaluado que ya se ha completado la limpieza, no se ejecuta la función de reanudar la limpieza.
- Si se mueve la aspiradora robot durante la carga o se pulsa un botón, la aspiradora robot considera que ya se ha completado la limpieza y no reanuda ésta.

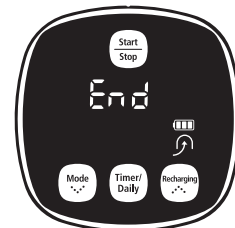

Una vez completada la limpieza



No mueva la aspiradora robot ni pulse ningún botón durante la limpieza. De lo contrario, la aspiradora robot considerará que debe completar la limpieza y volverá a iniciar ésta desde el principio.

Funcionamiento de la aspiradora

USO DE LA ASPIRADORA ROBOT

LIMPIEZA PROGRAMADA

Se puede programar la aspiradora robot para que inicie la limpieza a una hora determinada.

- La limpieza programada sólo se efectúa cuando la aspiradora robot está conectada en la estación de carga.

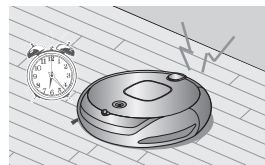

Botón de la unidad principal	Botón del mando a distancia	Secuencia de configuración	Ejemplo: Hora actual: 07:00 a.m. Hora de inicio de la limpieza: 09:30 a.m.
		1 Acceda al modo de limpieza programada y confirme que la hora establecida es la correcta.	AM 07:00
		2 Inicie la configuración.	AM 07: Parpadea
		3 Establezca la "hora".	AM 09: Parpadea
		4 Confirme la "hora".	AM 09:00 Parpadea
		5 Establezca los "minutos".	AM 09:30 Parpadea
		6 Termine la configuración.	AM 09:30 Parpadea
		Cancele la configuración.	 El icono se apaga.

NOTA Cuando se completa la configuración y se pulsa el botón (Start/Stop) en vez del botón de inicio retardado/diaria, se sale del modo de limpieza programada.

Funcionamiento de la aspiradora

USO DE LA ASPIRADORA ROBOT

CONFIGURACIÓN DE LA LIMPIEZA DIARIA

Se puede programar que la aspiradora robot inicie la limpieza cada día a una hora determinada.

- La limpieza diaria sólo se efectúa cuando la aspiradora robot está conectada en la estación de carga.

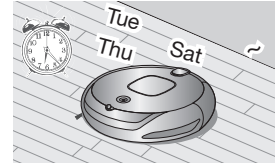

Main unit button	Remote control button	Configuration Sequence	Ejemplo: Hora actual: 07:00 a.m. Hora de inicio de la limpieza: 09:30 a.m.
		1 Acceda al modo de limpieza diaria y confirme que la hora establecida es la correcta. (Compruebe la hora de la reserva.)	AM 07:00
		2 Inicie la configuración.	AM 07: Parpadea Daily
		3 Establezca la "hora".	AM 09: Parpadea Daily
		4 Confirme la "hora".	AM 09:00 Parpadea Daily
		5 Establezca los "minutos".	AM 09:30 Parpadea Daily
		6 Termine la configuración.	AM 09:30 Daily
		Cancele la configuración.	Daily El icono se apaga.

NOTA Cuando se completa la configuración y se pulsa el botón (Start/Stop) en vez del botón de inicio retardado/diaria, se sale del modo de limpieza programada.

Mantenimiento de las herramientas y del filtro

LIMPIEZA DE LA ASPIRADORA ROBOT

DEBE RECORDAR LOS MÉTODOS DE MANTENIMIENTO Y LIMPIEZA

- Si el conmutador de encendido está dañado, póngase en contacto con el agente de servicio para evitar accidentes.
- No utilice dispositivos mecánicos o de otro tipo que no haya instalado el fabricante ya que podrían acelerar la deformación de la aspiradora robot.

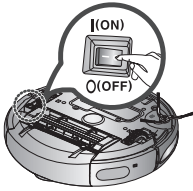

- Desactive siempre el conmutador de encendido de la parte inferior de la unidad principal antes de limpiar la aspiradora robot. La aspiradora robot se podría poner en marcha repentinamente y causar lesiones personales.



LIMPIEZA DE LA VENTANA DEL SENSOR Y LA CÁMARA

Desactive el conmutador de encendido de la parte inferior de la unidad principal antes de limpiar la aspiradora robot.

- No rocíe agua, disolvente, benceno, etc, directamente sobre la unidad principal de la aspiradora robot.

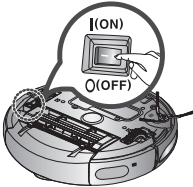

- Limpie ligeramente la ventana del sensor o de la cámara con un paño suave.

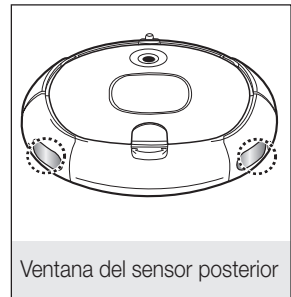
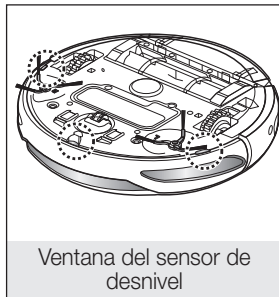
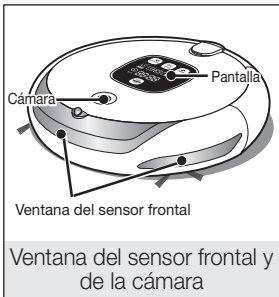
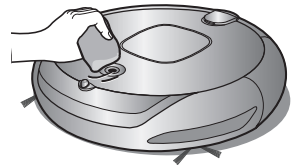

Mantenimiento de las herramientas y del filtro

LIMPIEZA DE LA ASPIRADORA ROBOT

VACIADO RÁPIDO DEL POLVO

- Se puede vaciar fácilmente el contenedor del polvo con una aspiradora normal, sin extraerlo del aparato.

1. Abra la tapa de salida del polvo.

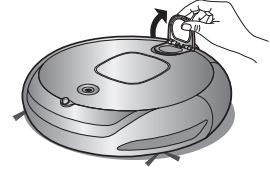

2. Introduzca la entrada de aire de la aspiradora dentro de la salida del polvo; el contenedor se vaciará directamente en la bolsa de la aspiradora.

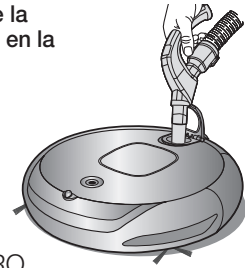

LIMPIEZA DEL CONTENEDOR DEL POLVO Y EL FILTRO

En primer lugar, vacíe el contenedor del polvo antes de limpiarlo.

- Cuando extraiga el contenedor del polvo, tenga cuidado de no derramar el polvo del contenedor.
- Vacíe el contenedor del polvo en los casos siguientes.
 1. Cuando se haya acumulado polvo dentro del contenedor.
 2. Cuando se reduzca la potencia de aspiración repentinamente.
 3. Cuando se incremente el ruido repentinamente.

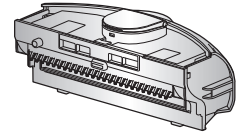

1. Pulse el botón (PUSH) de extracción del contenedor del polvo y tire de éste para extraerlo.

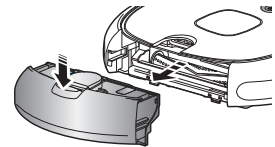

2. Extraiga el contenedor del polvo tirando en la dirección de la flecha como se muestra en la ilustración.

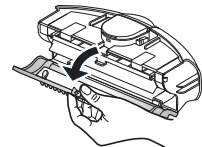

3. Extraiga el filtro del contenedor del polvo tirando en la dirección de la flecha como se muestra en la ilustración.

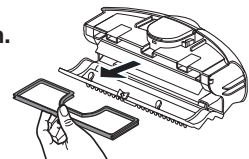

Mantenimiento de las herramientas y del filtro

LIMPIEZA DE LA ASPIRADORA ROBOT

4. Limpie el polvo del filtro y del contenedor.

* Puede lavarlos con agua.

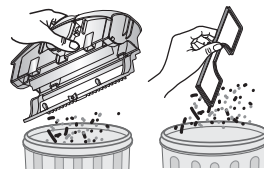

5. Vuelva a montar el filtro en el contenedor del polvo.

- La rejilla del filtro debe estar encarada hacia abajo. No se puede instalar en una dirección incorrecta.

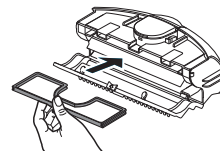

6. Cierre la tapa del contenedor del filtro e instale éste en la unidad principal.

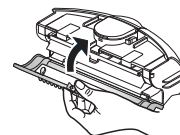

[Estructura del contenedor del polvo]

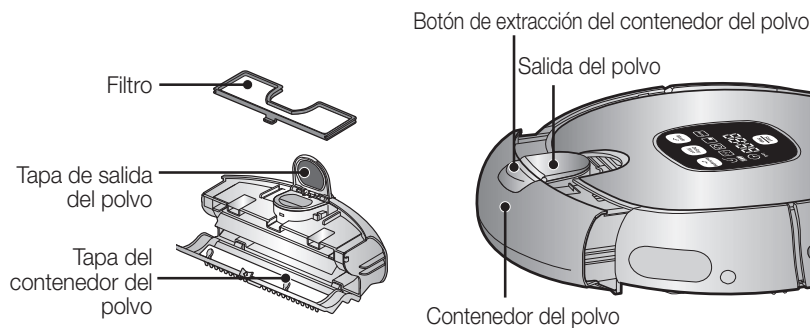

Mantenimiento de las herramientas y del filtro

LIMPIEZA DE LA ASPIRADORA ROBOT

LIMPIEZA DEL CEPILLO MOTORIZADO

Desactive el conmutador de encendido de la parte inferior de la unidad principal antes de limpiar la aspiradora robot.



- Ya que el polvo del contenedor se puede desparramar, antes de limpiar el cepillo motorizado debe extraer el contenedor del polvo.

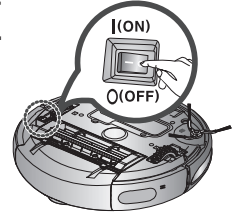

1. Extraiga el contenedor del polvo pulsando el botón (PUSH) de extracción del contenedor del polvo.

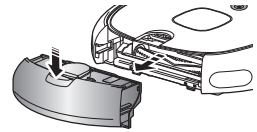

2. Después de comprobar si hay sustancias extrañas, pulse el gancho que sujeta el cepillo motorizado para retirar éste.

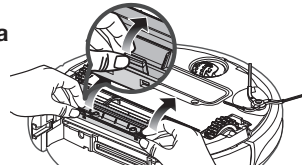

3. Levante el cepillo motorizado de la unidad principal.

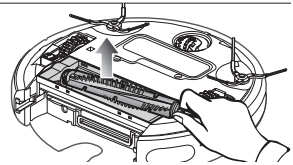

4. Quite cualquier sustancia extraña, como cabellos largos o hilos enrollados en el cepillo motorizado utilizando un cepillo de limpieza o una aspiradora.



5. Una vez completada la limpieza, fije en primer lugar el lado del cepillo de potencia donde se encuentra el conmutador de encendido y, a continuación, el otro lado de la misma manera.

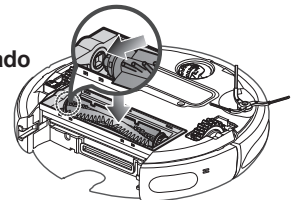

Mantenimiento de las herramientas y del filtro

LIMPIEZA DE LA ASPIRADORA ROBOT

- 6. Tras insertar 3 puntas de la parte superior de la tapa, presione el otro extremo hasta que oiga un 'clic'.**

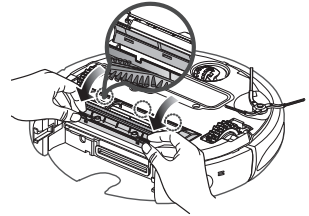

- Para impedir que la aspiradora robot se atasque, no aspire mondadientes ni bastoncillos de algodón.
- Cuando resulta difícil eliminar sustancias extrañas, póngase en contacto con un centro de atención al cliente.
- Dado que la aspiradora aspira el polvo del suelo, se pueden enrollar en el cepillo algunos hilos o cabellos largos. Compruebe y limpie el cepillo motorizado con regularidad.

Mantenimiento de las herramientas y del filtro

LIMPIEZA DE LA ASPIRADORA ROBOT

LIMPIEZA DEL CEPILLO GIRATORIO LATERAL PARA LA LIMPIEZA DE BORDES

Desactive el conmutador de encendido de la parte inferior de la unidad principal antes de limpiar la aspiradora robot.

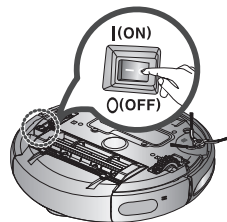

1. Check whether the side rotating brush is bent or whether there are any foreign substances stuck on the brush.



2. Póngase unos guantes de goma, envuelva el cepillo giratorio lateral en un trapo con agua caliente durante 10 segundos y límpielo sobre el trapo.

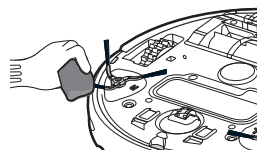

3. Gire el cepillo giratorio lateral y repita el proceso del paso 2.

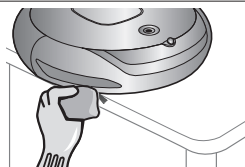

4. Si hay cabellos o hilos atrapados entre la unidad principal y el cepillo giratorio lateral, extraiga el tornillo del cepillo giratorio lateral con un destornillador (+) y saque el cepillo. Para volver a montar el cepillo, haga coincidir las marcas "L" del cepillo giratorio lateral y de la unidad principal y vuelva a montar éste.

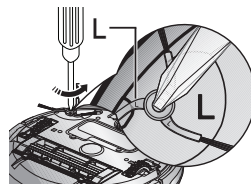

(La letra "R" está grabada en el lado derecho del cepillo giratorio.)



Ya que el cepillo giratorio lateral recoge fácilmente cabellos y otras sustancias extrañas, debe limpiarlo con frecuencia.

Una acumulación excesiva de sustancias extrañas puede dañar el cepillo giratorio lateral.

Mantenimiento de las herramientas y del filtro

LIMPIEZA DE LA ASPIRADORA ROBOT

LIMPIEZA DE LA RUEDA MOTRIZ

Desactive el conmutador de encendido de la parte inferior de la unidad principal antes de limpiar la aspiradora robot.

- Si la aspiradora robot de repente comienza a moverse en zigzag, es posible que haya sustancias extrañas bloqueando la rueda motriz.

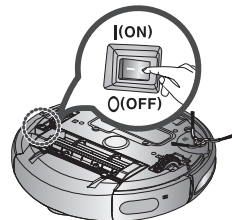

- 1. Para limpiar la rueda motriz, coloque un paño suave en el suelo y dé la vuelta a la unidad principal con cuidado.**

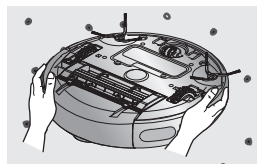

- 2. Compruebe si hay sustancias extrañas y si es necesario quítelas con un palito o unas pinzas que no estén afiladas.**

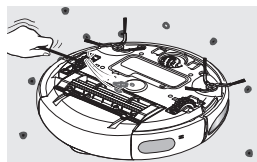

Solución de problemas

LISTA DE COMPROBACIÓN ANTES DE LLAMAR AL CENTRO DE ATENCIÓN AL CLIENTE

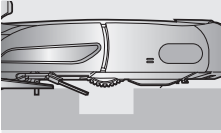
SÍNTOMA	LISTA DE COMPROBACIÓN	MEDIDAS QUE TOMAR
La aspiradora robot no funciona en absoluto antes de la limpieza.	<ul style="list-style-type: none"> • ¿Ha montado el contenedor del polvo? • ¿Ha activado el conmutador de encendido? • ¿Está activado el modo de limpieza (Auto) en la pantalla? • ¿El indicador de nivel de la batería parpadea sólo en un nivel y se muestra 'LO' en la pantalla? • La aspiradora robot no funcionará si las pilas del mando a distancia están agotadas. 	<ul style="list-style-type: none"> • Instale el contenedor del polvo. • Active el conmutador de encendido. • Pulse el botón (start/stop). (Para apagarlo, mantenga pulsado el botón (start/stop) durante 3 segundos o más.) • Levante la aspiradora robot y manualmente conéctela en la estación de carga para cargarla. • Cambie las pilas del mando a distancia. (Tipo AAA).
La aspiradora robot se detiene durante la limpieza. 	<ul style="list-style-type: none"> • ¿El indicador de nivel de la batería parpadea sólo en un nivel y se muestra 'LO' en la pantalla? • ¿Se ha enredado la aspiradora robot con algún cable del suelo? • ¿Se ha quedado atascada la aspiradora robot por algún desnivel del suelo? <ul style="list-style-type: none"> - Se ha levantado la rueda de tracción. • ¿Se ha enrollado algún trapo en la rueda de tracción? • ¿Se ha detenido la aspiradora robot en el umbral? 	<ul style="list-style-type: none"> • Levante la aspiradora robot y manualmente conéctela en la estación de carga para cargarla. • Desactive el conmutador de encendido y desenrede los cables. • Desactive el conmutador de encendido y desplace la aspiradora para que siga limpiando. • Desactive el conmutador de encendido y quite el trapo. • Desactive el conmutador de encendido y desplace la aspiradora para que siga limpiando.
Durante la limpieza se ha reducido la potencia de succión.	<ul style="list-style-type: none"> • Compruebe si el contenedor del polvo está lleno. • Compruebe si la entrada de aspiración está obstruida por sustancias extrañas. • Compruebe si el filtro está obstruido. 	<ul style="list-style-type: none"> • Detenga la aspiradora robot y vacíe el contenedor del polvo. • Desactive el conmutador de encendido y quite las sustancias extrañas de la entrada de aspiración. • Limpie el filtro a conciencia.

Solución de problemas

LISTA DE COMPROBACIÓN ANTES DE LLAMAR AL CENTRO DE ATENCIÓN AL CLIENTE

SÍNTOMA	LISTA DE COMPROBACIÓN	MEDIDAS QUE TOMAR
La aspiradora robot no encuentra el cargador.	<ul style="list-style-type: none"> • Compruebe si el enchufe del cargador está correctamente conectado en la toma de corriente. • Si hay cualquier obstáculo a una distancia frontal de 1 m, o a 0,5 m a derecha e izquierda del cargador, deberá retirar estos obstáculos. • Si hay sustancias extrañas en la clavija de carga, limpie ésta con un paño seco. • ¿Se ha instalado la VIRTUAL GUARD cerca del cargador? 	<ul style="list-style-type: none"> • Mueva la VIRTUAL GUARD a otro lugar para que la aspiradora robot se pueda cargar automáticamente.
La aspiradora robot cruza a través de la VIRTUAL GUARD.	<ul style="list-style-type: none"> • ¿Están agotadas las pilas de la VIRTUAL GUARD? • ¿Está la VIRTUAL GUARD configurada en el modo Defensa (puerta virtual)? • ¿Está apagada la lámpara de modo? 	<ul style="list-style-type: none"> • Sustituya las pilas. (2 pilas alcalinas tipo D (LR20)) • Establezca la VIRTUAL GUARD en el modo Valla (pared virtual). • Compruebe si la VIRTUAL GUARD está apagada y, a continuación, establezca la VIRTUAL GUARD en el modo deseado.
El tiempo de uso de las pilas de la VIRTUAL GUARD es demasiado corto.	<ul style="list-style-type: none"> • ¿Utiliza pilas de celda seca de manganeso? 	<ul style="list-style-type: none"> • Cambie las pilas por otras nuevas alcalinas. (2 pilas alcalinas tipo D (LR20))
En la pantalla, desde 30, 29, 28... la numeración va en descenso.	<ul style="list-style-type: none"> • ¿Se ha forzado a la aspiradora robot a separarse del cargador o se ha pulsado un botón durante la limpieza? 	<ul style="list-style-type: none"> • Cuando, durante la limpieza, la aspiradora robot se separa del cargador o se pulsa un botón, pasados 30 segundos ésta regresa al cargador para recargarse automáticamente.

Solución de problemas

SOLUCIÓN DE PROBLEMAS SEGÚN LOS CÓDIGOS DE ERROR



CÓDIGO DE ERROR	CAUSA	SOLUCIÓN
C 00	<ul style="list-style-type: none"> La aspiradora robot queda atrapada, retenida o se atascada durante su desplazamiento. 	<ul style="list-style-type: none"> Desactive el conmutador de encendido de la parte inferior y desplace la aspiradora robot a otro lugar.
C 01	<ul style="list-style-type: none"> El cepillo motorizado ha atrapado alguna sustancia extraña (cordeles, papeles, juguetes, etc). 	<ul style="list-style-type: none"> Desactive el conmutador de encendido de la parte inferior y retire las sustancias extrañas del cepillo motorizado.
C 02	<ul style="list-style-type: none"> La rueda de tracción izquierda ha atrapado alguna sustancia extraña (cordeles, papeles, juguetes, etc). 	<ul style="list-style-type: none"> Desactive el conmutador de encendido de la parte inferior y retire las sustancias extrañas de la rueda de tracción izquierda.
C 03	<ul style="list-style-type: none"> La rueda de tracción derecha ha atrapado alguna sustancia extraña (cordeles, papeles, juguetes, etc). 	<ul style="list-style-type: none"> Desactive el conmutador de encendido de la parte inferior y retire las sustancias extrañas de la rueda de tracción derecha.
C 05	<ul style="list-style-type: none"> Compruebe el sensor del paragolpes. 	<ul style="list-style-type: none"> Tire suavemente del sensor del paragolpes atascado.
C 06	<ul style="list-style-type: none"> En la ventana del sensor de obstáculos hay alguna sustancia extraña (polvo, manchas, etc). 	<ul style="list-style-type: none"> Desactive el conmutador de encendido de la parte inferior y limpie la ventana del sensor frontal y posterior con un paño suave.
C 07	<ul style="list-style-type: none"> En la ventana del sensor de desnivel hay alguna sustancia extraña (polvo, manchas, etc). 	<ul style="list-style-type: none"> Desactive el conmutador de encendido de la parte inferior y limpie la ventana del sensor de desnivel con un paño suave.
C 08	<ul style="list-style-type: none"> No se ha instalado el contenedor del polvo. 	<ul style="list-style-type: none"> Instale el contenedor del polvo; debe oír un 'clic'.
C 09	<ul style="list-style-type: none"> El cepillo giratorio lateral de limpieza de bordes ha atrapado alguna sustancia extraña (cordeles, papeles, juguetes, etc) 	<ul style="list-style-type: none"> Desactive el conmutador de encendido de la parte inferior y retire las sustancias extrañas del cepillo giratorio lateral de limpieza de bordes.

* Si se pulsa el botón Inicio/Parada o se apaga el conmutador de encendido, se borra el código de error.

Especificaciones del producto

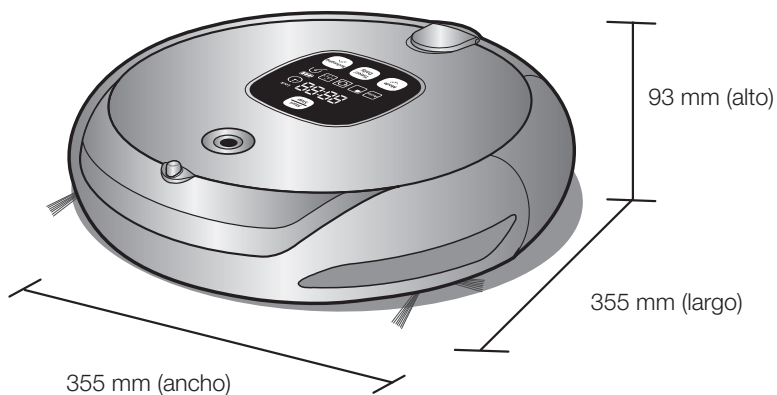

Cuerpo principal

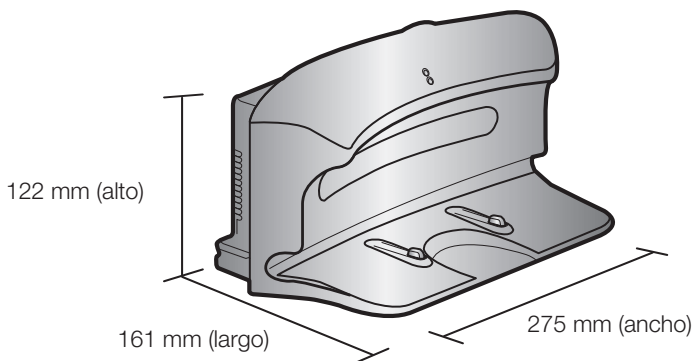

Cargador (estación)

Especificaciones del producto

CLASIFICACIÓN	ELEMENTO	DETALLE
Especificaciones mecánicas	Diámetro	355mm
	Altura	93mm
	Peso	4.0kg
Especificaciones eléctricas	Voltaje	AC 220-240V, ~ 50-60Hz
	Consumo de energía del cargador	50 W
	Consumo de energía de la unidad principal	40 W
	Especificaciones de la batería	14.4V / 2,000 mA
Especificaciones de limpieza	Capacidad del contenedor del polvo	Alrededor 0.6 ℓ
	Tipo de carga	Carga automática/manual
	Modo de limpieza	Automática, concentrada, máxima, manual, lateral, programada, Configuración de la limpieza diaria
	Tiempo de carga	Alrededor de 120 minutos
	Tiempo de limpieza (suelo sucio)	Alrededor de 90 minutos
Método de limpieza		Reconocimiento de la forma del techo
Tipo de botón de la unidad principal		Tipo contacto

El aspirador cuenta con la aprobación de las siguientes normativas.

Directiva de equipos electromagnéticos: 2004/108/EEC

Directiva de seguridad de bajo voltaje: 2006/95/EC





SR8850
SR8855
SR8857

Aspirador Robot Manual do utilizador

**Planet
First** 100%
Recycled Paper

O papel utilizado na execução deste manual é 100% reciclado.

- * Before operating this unit, please read the instructions carefully.
- * For indoor use only.

Português

imagine the possibilities

Obrigado por ter adquirido um produto Samsung.
Para aceder a um serviço mais completo,
registe por favor o seu produto em
www.samsung.com/register

SAMSUNG

Informações de segurança

INFORMAÇÕES DE SEGURANÇA



- Antes de utilizar o aparelho, leia por favor este manual até ao fim e guarde-o para consulta futura.



- Como estas instruções de funcionamento abrangem vários modelos, as características do seu aspirador podem diferir ligeiramente das descritas neste manual.

SÍMBOLOS DE ATENÇÃO/AVISO USADOS

	Indica que existe o perigo de ferimentos graves ou morte.
	Indica que existe o risco de ferimentos ou danos materiais.

OUTROS SÍMBOLOS UTILIZADOS

	Explica os termos para ajudar os utilizadores a compreender como utilizar correctamente o produto.
--	--

Informações de segurança

INSTRUÇÕES DE SEGURANÇA IMPORTANTES

Ao usar um dispositivo eléctrico, as precauções básicas devem ser tomadas, incluindo o seguinte:

LEIA TODAS AS INSTRUÇÕES ANTES DE UTILIZAR O ASPIRADOR ROBOT.

Desligue o aparelho da tomada de corrente se não estiver a utilizá-lo e antes de efectuar uma manutenção.

AVISO: para reduzir o risco de incêndio, choque eléctrico ou ferimentos:

GERAL

- Utilize o aparelho apenas como descrito neste manual.
- Não utilize o Aspirador Robot nem o carregador se estiverem danificados.
- Se o aspirador não funcionar correctamente, se o tiver deixado cair, danificado, deixado no exterior ou tiver caído à água, leve-o a um centro de assistência ao cliente.
- Não mexa no carregador nem no Aspirador Robot com as mãos molhadas.
- Utilize apenas em superfícies secas e no interior.
- Este dispositivo não se destina a ser utilizado por pessoas (incluindo crianças) com deficiências físicas, sensoriais ou mentais ou falta de experiência e conhecimentos, excepto se forem supervisionadas ou lhes tiverem sido dadas instruções sobre a utilização do aparelho por uma pessoa responsável pela sua segurança.
- As crianças devem ser vigiadas para impedir que brinquem com o aparelho.

CARREGADOR DE BATERIA

- Não modifique a ficha polarizada para caber numa tomada ou num cabo de extensão não polarizado.
- Não o utilize ao ar livre ou em superfícies molhadas.
- Desligue o carregador da tomada de corrente se não estiver a utilizá-lo ou antes de efectuar uma manutenção.
- Não recarregue o aspirador com um carregador diferente do fornecido pelo fabricante.
- Não o utilize com um cabo ou ficha danificado.
- Não puxe o aspirador pelo cabo, não utilize este último como pega, não o trilhe numa porta nem o puxe em locais com extremidades ou cantos afiados. Mantenha o cabo longe de superfícies aquecidas.
- Não utilize cabos de extensão ou tomadas com capacidade de corrente inadequada.
- Não desligue o aspirador puxando pelo cabo. Para o desligar, agarre na ficha, não no cabo.
- Não corte nem queime as baterias pois estas explodem a altas temperaturas.
- Não tente abrir o carregador. As reparações só devem ser efectuadas num centro de assistência ao cliente qualificado.
- Não exponha o carregador a altas temperaturas, nem à humidade.

Informações de segurança

Aspirador Robot

- Não aspire objectos duros ou afiados, como vidro, parafusos, moedas, etc.
- Não utilize o aparelho sem o filtro instalado. Ao efectuar a manutenção, não ponha os dedos ou outros objectos dentro do compartimento da ventoinha, pois o aspirador pode ligar-se acidentalmente.
- Não introduza nenhum objecto nas aberturas de ventilação. Não utilize com as aberturas de ventilação tapadas; mantenha as aberturas sem pó, fiapos, cabelos e tudo o que possa dificultar a passagem do ar.
- Não aspire materiais tóxicos (lixívia, amónia, líquido de limpeza de canos, etc.).
- Não aspire objectos a arder ou que provoquem fumo, como cigarros, fósforos ou cinzas quentes.
- Não aspire líquidos inflamáveis ou combustíveis, como gasolina, nem utilize o aspirador em áreas onde possam estar presentes.
- Não utilize o Aspirador Robot num espaço fechado onde haja vapores libertados por tinta de óleo, diluente, produtos anti-traças, pó inflamável ou outros vapores explosivos ou tóxicos.
- Podem ocorrer fugas do electrólito da bateria se utilizar demasiado o aspirador ou com temperaturas demasiado altas ou baixas.
Se o líquido entrar em contacto com a pele, lave rapidamente com água. Se o líquido lhe entrar para os olhos, lave-os imediatamente com água limpa durante, pelo menos, 10 minutos. Consulte um médico.

Índice

INFORMAÇÕES DE SEGURANÇA

02

INFORMAÇÕES DE SEGURANÇA

13

MONTAR O ASPIRADOR

15

UTILIZAR O ASPIRADOR

20

FILTRO E FERRAMENTAS DE MANUTENÇÃO

36

RESOLUÇÃO DE PROBLEMAS

43

ESPECIFICAÇÕES DO PRODUTO

46

- 06 Corrente eléctrica
- 07 Antes de utilizar
- 10 Durante a utilização
- 11 Limpeza e manutenção

- 13 Características do produto

- 15 Componentes
- 16 Nome de cada peça

- 20 Instalar o Aspirador Robot
- 20 Ordem de instalação
- 20 Ligar ou desligar o interruptor de corrente
- 21 Instalar o carregador
- 22 Carregar
- 23 Bateria
- 24 Acertar a hora
- 25 Instalar o VIRTUAL GUARD
- 27 Utilizar o Aspirador Robot
- 27 Iniciar/parar a limpeza
- 28 Recarga
- 29 Limpeza automática
- 30 Limpeza pontual
- 31 Limpeza máxima
- 32 Limpeza manual
- 33 Limpeza Cantos
- 34 Limpeza programada
- 35 Programar a limpeza diária
- 36 Limpar o Aspirador Robot
- 36 Tenha em atenção os métodos de manutenção e limpeza
- 36 Limpar a janela do sensor e a câmara
- 37 Esvaziar rapidamente o compartimento do pó
- 37 Limpar o saco do pó e o filtro
- 39 Limpar a escova eléctrica
- 41 Limpar a escova rotativa lateral para limpeza de cantos
- 42 Limpar a roda motora

- 43 Lista de verificação antes de ligar para o serviço de assistência
- 45 Resolução dos problemas indicados pelos códigos de erro

- 46 Especificações do produto

Informações de segurança

CORRENTE ELÉCTRICA



Não dobre o cabo eléctrico à força nem coloque em cima dele objectos pesados que o possa partir.

- Se o fizer pode provocar um incêndio ou choque eléctrico.

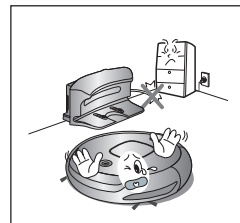

Limpe bem todo o pó ou água que possa existir na ficha eléctrica.

- Se não o fizer pode provocar uma avaria no aparelho ou um choque eléctrico.

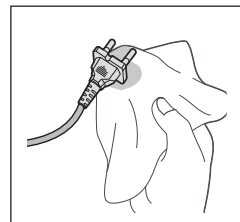

Não desligue a ficha eléctrica da tomada de corrente puxando-a pelo cabo nem toque na ficha com as mãos molhadas.

- Se o fizer pode provocar um incêndio ou choque eléctrico.

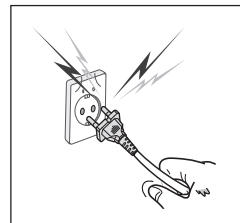

Não ligue várias fichas a uma só tomada de corrente. (Não deixe o cabo esticado no chão.)

- Se o fizer pode provocar um incêndio ou choque eléctrico.

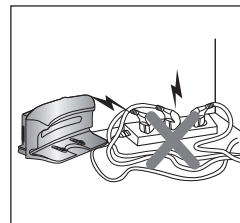

Não utilize uma ficha ou cabo eléctrico danificado nem uma tomada de parede que esteja solta.

- Se o fizer pode provocar um incêndio ou choque eléctrico.

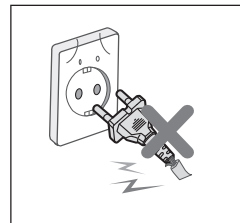

Informações de segurança

ANTES DE UTILIZAR



Antes de ligar o Aspirador Robot, verifique se o saco do pó está montado.

- Se o saco do pó não estiver colocado, o aspirador não funciona.

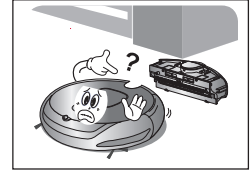

Nunca utilize o Aspirador Robot em locais com material combustível como:

- Locais com velas ou candeeiros de mesa no chão.
- Locais com fogo aceso (lareira ou braseira).
- Locais com gasolina, álcool destilado, diluente, cinzeiros com cigarros acesos, etc.

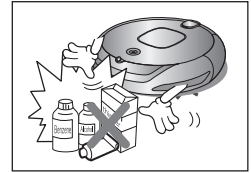

O aspirador só se destina a utilização doméstica. Não o utilize nos locais indicados a seguir.

- Sótãos, caves, armazéns, edifícios industriais, compartimentos separados distantes do edifício principal, locais molhados ou húmidos, como casas de banho ou lavandarias e locais estreitos e muito altos, como mesas ou prateleiras. Podem ocorrer danos graves (funcionamento anormal e avaria) se utilizar o aspirador nestes locais.



Abra todas as portas para limpar todos os compartimentos.

- Se uma porta estiver fechada, o Aspirador Robot não vai poder entrar no compartimento.
- No entanto, feche todas as portas da entrada principal, varanda e casas de banho e de todos os outros compartimentos onde o Aspirador Robot possa cair para um piso inferior.



No caso de tapetes com franjas compridas, dobre as franjas para debaixo do tapete.

- As franjas não dobradas podem provocar danos graves no tapete e no aspirador, porque ficam presas na roda motora ou na escova eléctrica.

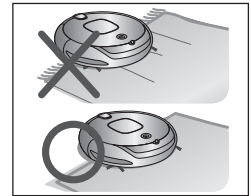

Quando o sensor de declives estiver sujo, o Aspirador Robot pode cair das escadas, parapeito, etc. Isso pode provocar ferimentos em alguém ou danificar seriamente o aspirador. Para evitar que isso aconteça, instale os VIRTUAL GUARDS (definição do modo de Barreira) à frente de áreas perigosas. E limpe a janela do sensor e a câmara para não executar ordens erradas.

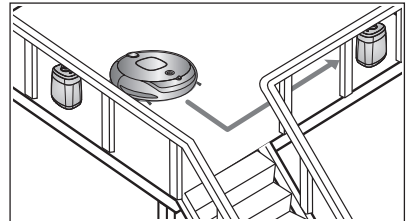

Informações de segurança

ANTES DE UTILIZAR



Retire primeiro todos os objectos pequenos ou artigos frágeis das áreas a aspirar.

- Verifique se retirou todos os objectos antes da limpeza.
- Retire os artigos frágeis, como louças, objectos de vidro, vasos de flores, etc.
- O Aspirador Robot não reconhece moedas, anéis ou outros objectos valiosos, como jóias.

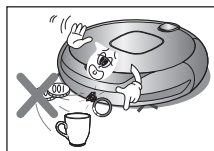

Retire os objectos espalhados pelo chão antes de aspirar.

- O Aspirador Robot detecta os obstáculos a 5 cm de distância.
- As toalhas de banho, os tapetes em frente das banheiras e lavatórios, as entradas, as divisões de serviço, os cabos eléctricos, as toalhas de mesa ou as correias podem ficar presas na roda motora ou na escova eléctrica. Se isso acontecer os objectos podem cair da mesa.

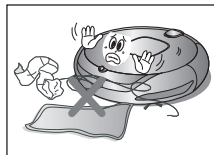

Informe todos os membros da família (ou pessoas relevantes) que devem ser cautelosos antes de aspirar ou ao usar o Modo de limpeza programada.

- O Aspirador Robot pode atingir as crianças e fazê-las cair.

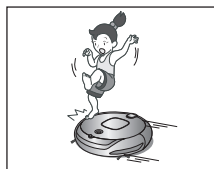

Assegure-se de que as crianças não pisam nem se sentam em cima do Aspirador Robot.

- As crianças podem cair ou ferir-se ou o aspirador pode ficar gravemente danificado.



Se deixar uma criança ou um animal de estimação sozinho, desligue o Aspirador Robot no interruptor de corrente.

- O Aspirador Robot pode chamar a sua atenção.
- Se entalar ou prender os dedos, pés, vestuário ou cabelo na roda motora ou na escova eléctrica, pode ferir-se.
- Se uma criança ou animal de estimação estiver no caminho do Aspirador Robot, este último pode identificá-lo como um obstáculo e não limpar essa zona.
- Se o interruptor de corrente estiver desligado, desliga o fornecimento de corrente e desactiva todas as funções.



Ao instalar o carregador, não deixe o cabo eléctrico esticado no chão.

- Se o Aspirador Robot se recarregar ou passar automaticamente pela estação do carregador, pode enrolar o cabo eléctrico à sua volta.

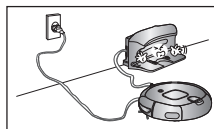

Mantenha sempre o cabo eléctrico do carregador ligado à tomada de corrente.

- Embora o Aspirador Robot tenha uma função de carga automática, se o cabo eléctrico da estação do carregador estiver desligado, o aspirador não carrega a bateria automaticamente.

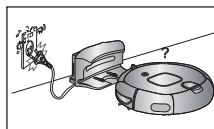

Informações de segurança

ANTES DE UTILIZAR



Instale o carregador num local de fácil acesso pelo Aspirador Robot.

- Se instalar o carregador num canto, pode causar movimentos adicionais e prejudicar o processo de recarga automática.

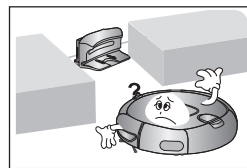

Os objectos na frente do carregador impedem a carga automática do Aspirador Robot.

- Desimpeça essas áreas.

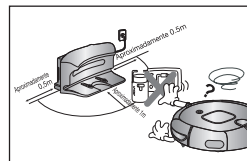

Não deve haver nenhum obstáculo a 0,5 m à direita e à esquerda do carregador e a um 1 m da parte da frente.

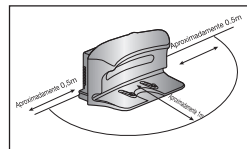

Não provoque um curto-circuito nos pinos de carga com objectos metálicos, como pauzinhos, chaves de fendas, etc.

- Causará danos graves no carregador.

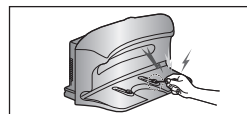

Certifique-se de que não há vestígios de líquidos na estação do carregador.

- Se isso acontecer pode provocar um incêndio ou choque eléctrico.

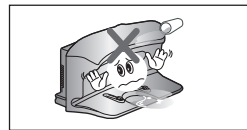

Certifique-se de que o Aspirador Robot não passa sobre nem aspira líquidos, como água, óleo ou materiais para camas de animais de estimação.

- Pode provocar danos graves no aspirador.
- Os líquidos podem espalhar-se nas rodas e sujar todo o chão.

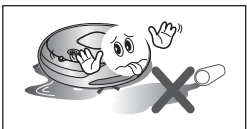

Não utilize o carregador para outros fins.

- Pode provocar danos graves no carregador ou provocar um incêndio.

Informações de segurança

DURANTE A UTILIZAÇÃO



Não utilize o Aspirador Robot em tapetes grossos.

- Pode provocar problemas no Aspirador Robot.
- Pode danificar os tapetes.

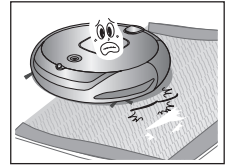

Não utilize o Aspirador Robot em cima de uma mesa ou em locais altos.

- Pode danificar o aspirador se ele cair acidentalmente.



O Aspirador Robot pode bater na mobília, por exemplo, nas pernas de uma cadeira ou de uma mesa, móveis estreitos ou compridos, etc. durante o funcionamento.

- Para aspirar melhor e mais rapidamente, coloque as cadeiras em cima da mesa.

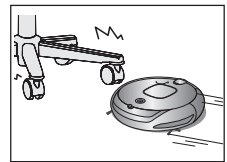

Não coloque nenhum objecto em cima do Aspirador Robot.

- Pode provocar uma avaria no mesmo.



Retire imediatamente todos os bocados grandes de papel ou sacos de plástico do aspirador enquanto aspira.

- Se utilizar o aspirador durante um longo período de tempo com a porta de entrada obstruída, pode provocar danos graves no aspirador.

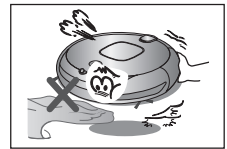

Se o Aspirador Robot fizer um barulho estranho, emitir um odor ou deitar fumo, desligue-o imediatamente no interruptor de corrente e ligue para o centro de assistência ao cliente.

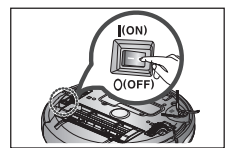

O Aspirador Robot pode não conseguir continuar a funcionar se ficar preso na entrada ou soleira da porta de uma varanda.

- O Aspirador Robot deixa de funcionar, por razões de segurança, se não se conseguir movimentar durante mais de 5 minutos.
- Para retomar o funcionamento, desligue e volte a ligar o interruptor de corrente depois de deslocar o aspirador para um local onde possa continuar a limpeza.

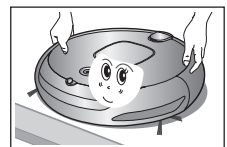

Informações de segurança

DURANTE A UTILIZAÇÃO



O Aspirador Robot não consegue limpar completamente os locais aonde não consegue chegar, como cantos, e os espaços entre os sofás e as paredes.
- Limpe esses locais manualmente.

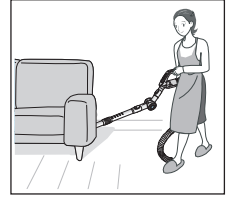

Se o Aspirador Robot não conseguir apanhar os montes de pó que se formaram durante a aspiração, podem ficar montes de pó após a limpeza.
- Neste caso, varra o pó com outro objecto de limpeza.

LIMPEZA E MANUTENÇÃO



Para limpar o aspirador, não pulverize água directamente na parte exterior do mesmo nem o limpe com um material volátil, como o benzeno, diluente ou álcool.
- Pode provocar danos graves no aspirador.



Não faça demasiada força no amortecedor do Aspirador Robot.
- Se o sensor do amortecedor ficar danificado, o Aspirador Robot pode colidir com as paredes ou os móveis.

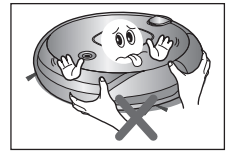

Nenhuma outra pessoa além de um técnico de assistência qualificado pode desmontar ou reconstruir o aspirador.
- Pode danificar o aspirador.



Retire, regularmente, quaisquer substâncias estranhas acumuladas nos sensores de obstáculos e declives.
- A sujidade acumulada nos sensores provocará o funcionamento incorrecto dos mesmos.

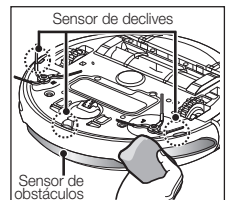

Informações de segurança

LIMPEZA E MANUTENÇÃO



Para remover as substâncias estranhas use sempre a escova de limpeza depois de desligar o interruptor de corrente.

- Se não o fizer, o aspirador pode ligar-se subitamente e ferir alguém ou ficar danificado.

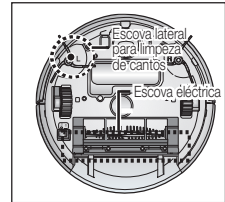

Se o cabo eléctrico estiver danificado, solicite a sua substituição a um técnico de assistência qualificado do centro de assistência ao cliente.

- Se não o fizer pode provocar um incêndio ou choque eléctrico.



Antes da limpeza do carregador, desligue o cabo eléctrico por motivos de segurança.



Contacte o centro de assistência ao cliente da Samsung Electronics para substituir a bateria.

- Se não utilizar baterias originais o aspirador pode avariar.

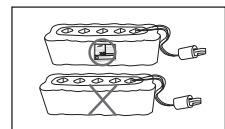

Características do produto

FUNÇÃO VIRTUAL GUARD MUITO ÚTIL

Pode confinar o Aspirador Robot a uma determinada zona utilizando o modo de Barreira (parede virtual) ou limpando várias zonas, uma a uma, utilizando o modo de Protecção (porta virtual).

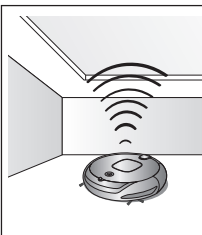
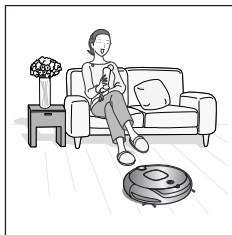

• O que é o reconhecimento da forma do tecto (Visionary mapping™ - mapeamento por visualização)?

Esta função reconhece a forma do tecto, utilizando a câmara existente na parte superior para identificar a área a limpar e determina o melhor modo de passar sobre elas e limpar todas as zonas do chão.

LIMPEZA DELICADA DE CADA CANTO

Como o Aspirador Robot limpa o chão de forma sequencial (→) ao longo do mapa determinado pela função de reconhecimento da forma do tecto, limpa todos os cantos do chão.

VÁRIOS MODOS DE LIMPEZA

Existem vários modos de limpeza para se adaptarem a todas as suas necessidades.

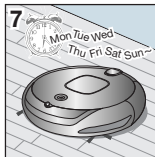
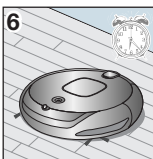
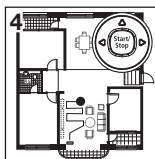
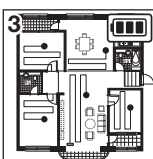
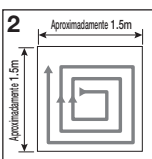
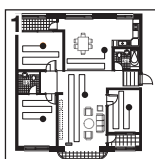

1. Modo Automática

Limpa todos os compartimentos automaticamente.

2. Modo pontual

Limpa muito bem uma área definida. Pode ser usado para limpar migalhas de pão ou bolo.

3. Modo máxima

Funciona até a bateria ficar quase completamente descarregada.

4. Modo manual

Pode limpar manualmente o chão movendo o Aspirador Robot com um controlo remoto.

5. Modo Cantos

Quando o sensor de obstáculos detecta um obstáculo durante a limpeza, o Aspirador Robot reduz a velocidade para minimizar o impacto do choque e o sensor do amortecedor também ajuda a diminuir o impacto. E aspira os cantos chegando o mais perto possível dos mesmos.

6. Modo de limpeza programada

À hora programada, o Aspirador Robot começa a limpar o chão.

7. Modo de limpeza diária

O Aspirador Robot limpa o chão todos os dias à hora programada.

FÁCIL REMOÇÃO DO PÓ

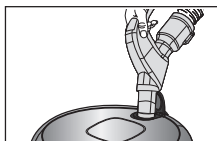

O orifício de saída do pó na parte superior permite esvaziar facilmente o compartimento do pó com um aspirador normal sem que o pó se espalhe.

Características do produto

CARGA AUTOMÁTICA

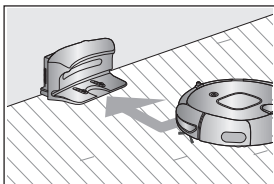

Quando a bateria tem pouca carga, o Aspirador Robot é automaticamente encaminhado para o carregador, para poder efectuar um carregamento automático rápido.

ESCOVA ROTATIVA LATERAL PARA LIMPEZA DE CANTOS

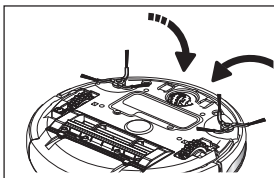

A escova rotativa lateral para limpeza de cantos limpa o pó dos cantos.

ATRAVESSAR A SOLEIRA

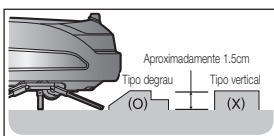

O inovador sistema de transmissão do Aspirador Robot permite-lhe atravessar as soleiras das portas com uma altura de cerca de 1,5cm e limpar todos os compartimentos. O aspirador robótico pode não conseguir passar numa soleira da porta de 1,5cm, consoante a forma desta.

ANTI-CHOQUE

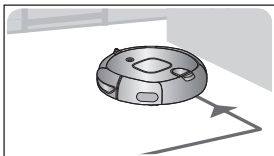

O Aspirador Robot detecta e evita obstáculos em duas fases. Na primeira fase, os sete sensores de obstáculos detectam os obstáculos e se o aspirador bater num obstáculo, os dois sensores do amortecedor absorvem o impacto.

ANTI-QUEDA

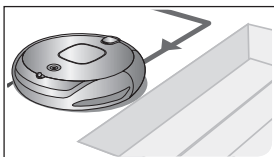

Os 3 sensores de declives detectam degraus descendentes como, por exemplo, escadas ou a soleira da porta da rua de modo a impedir que o Aspirador Robot caia pelas escadas abaixo.

DISPOSITIVO DE SEGURANÇA

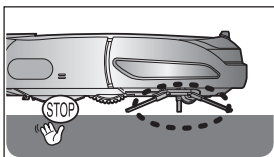





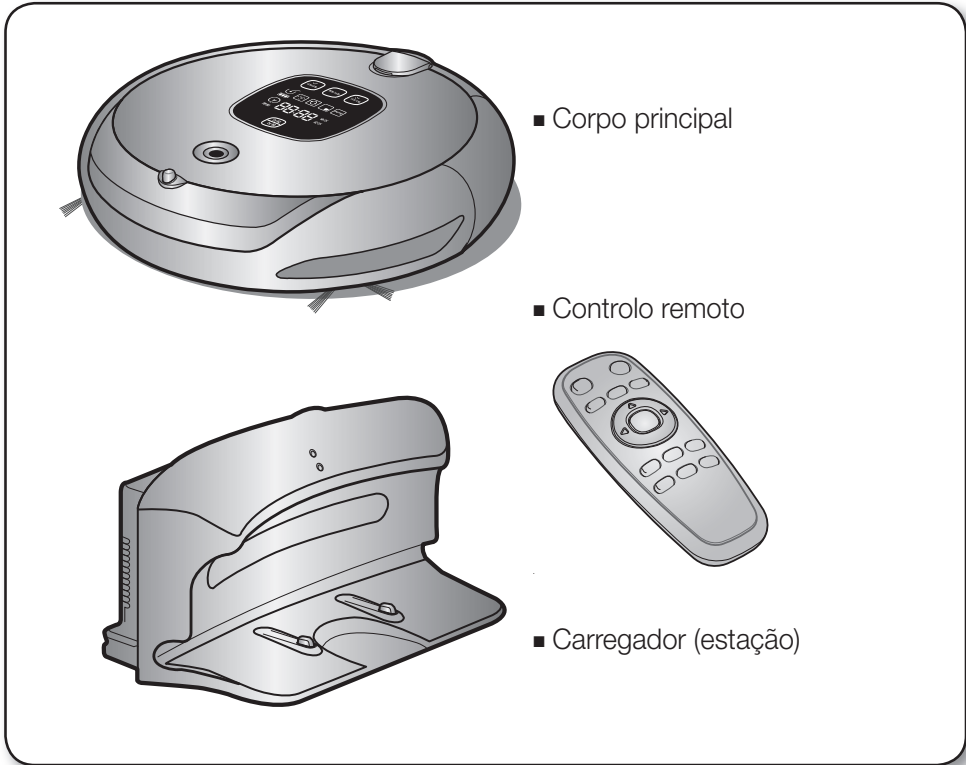

Se levantar o Aspirador Robot durante a limpeza, as rodas motoras, a escova eléctrica, o motor de sucção e a escova lateral rotativa param automaticamente graças à detecção do sensor.

Montar o aspirador

COMPONENTES

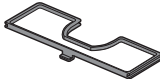

■ Outros componentes

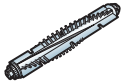
<p>(Pilhas tipo AAA)</p>  <p>Manual do utilizador/2 baterias</p>	 <p>VIRTUALGUARD</p>	 <p>Filtro de substituição</p>	 <p>Escova de limpeza</p>
 <p>Suporte do controlo remoto</p>	 <p>Escova lateral de substituição para limpeza de cantos(2)</p>	 <p>Escova eléctrica de substituição</p>	

Montar o aspirador

NOME DE CADA PEÇA

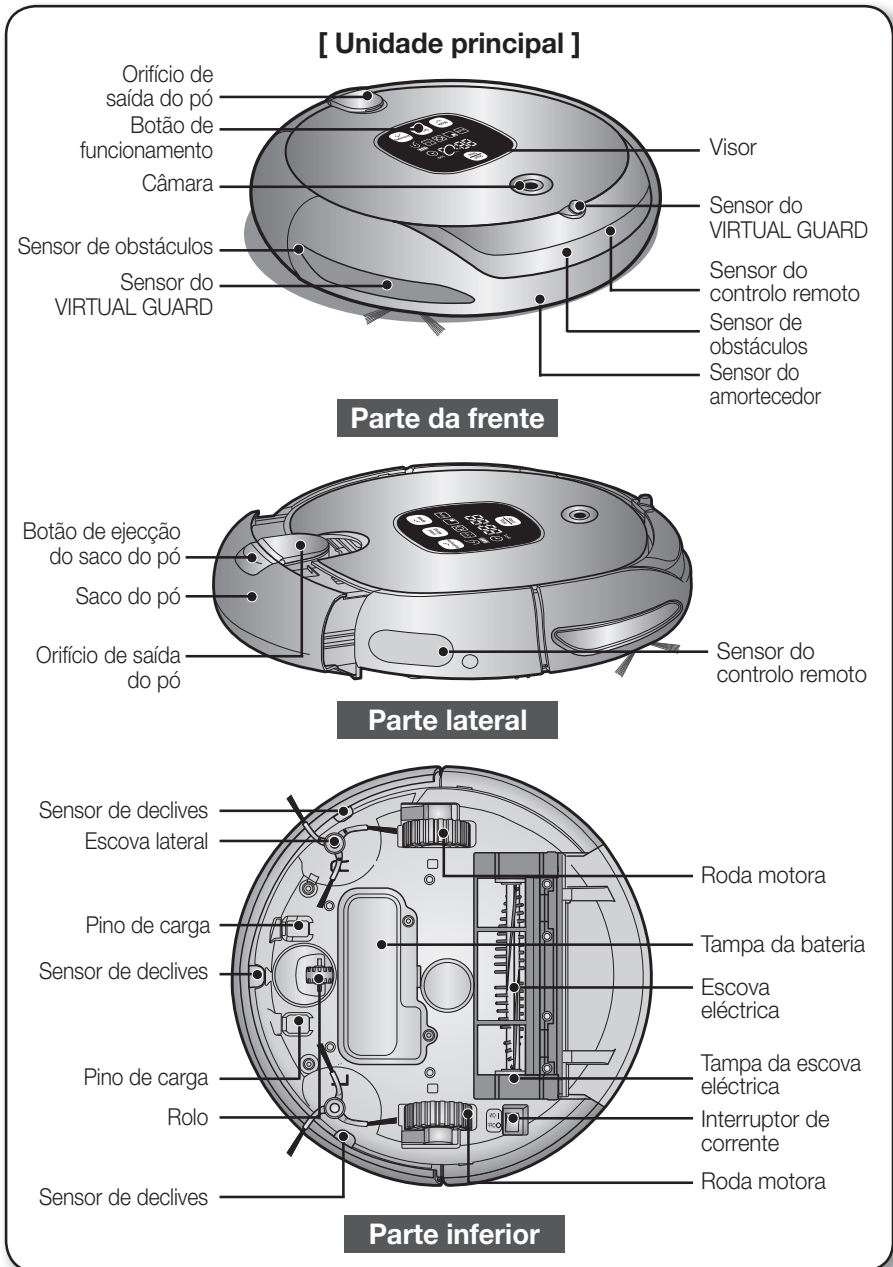

Montar o aspirador

NOME DE CADA PEÇA

[Carregador (estação)]

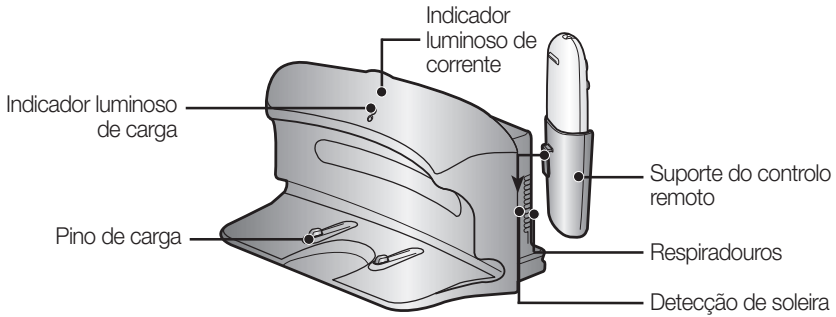

[VIRTUAL GUARD]

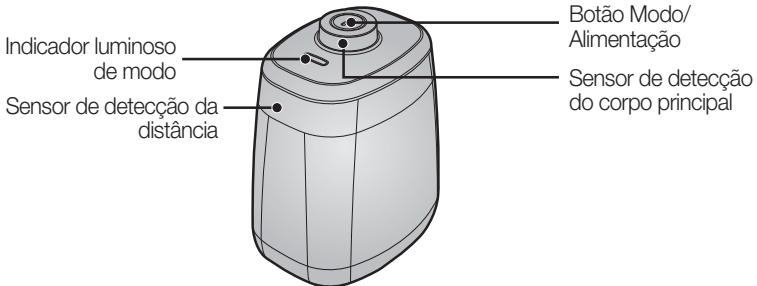

■ Instalar as baterias

As baterias não são fornecidas com o aparelho. Tem de as comprar separadamente. Instale as baterias alcalinas (tipo D) antes da utilização.

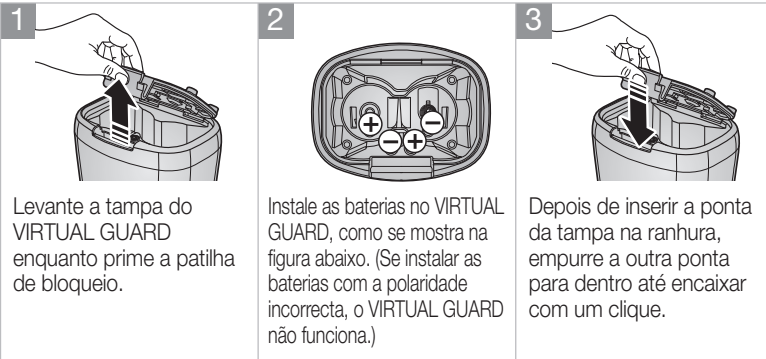

* Especificação: Baterias alcalinas tipo D (LR20)

Montar o aspirador

NOME DE CADA PEÇA

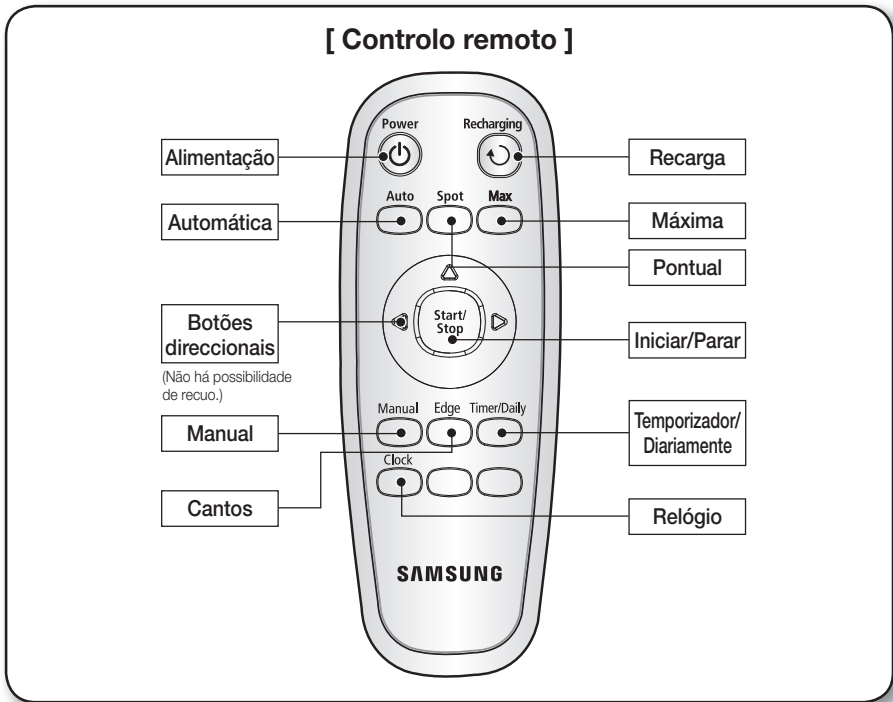

■ Instalar as pilhas do controlo remoto

Na altura da aquisição do produto as pilhas não estão instaladas no controlo remoto. Instale as pilhas alcalinas (tipo AAA) antes da utilização.

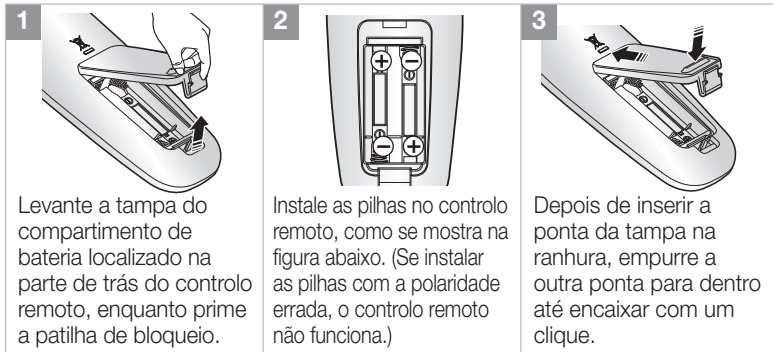

* Especificação: Pilhas alcalinas tipo AAA

Montar o aspirador

NOME DE CADA PEÇA

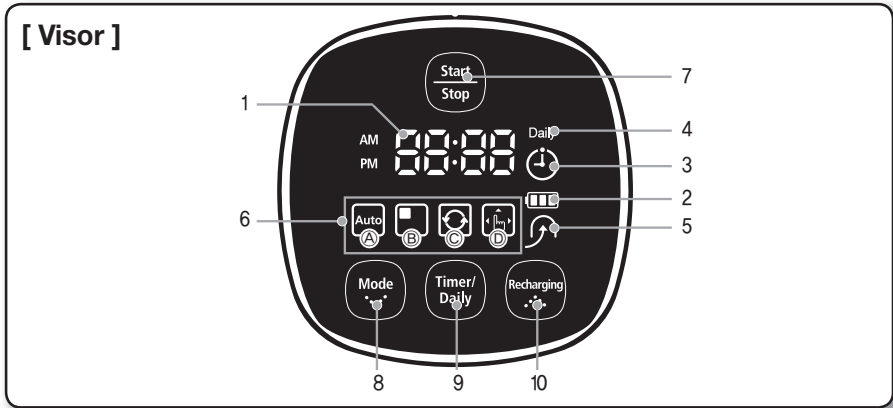

SECÇÃO DO VISOR

1. Visor de números

- Mostra o visor do temporizador, o estado da evolução e os códigos de erro utilizando números, letras e gráficos.

2. Indicador do nível da bateria

- A carregar: Mostra a evolução da carga em 3 passos.

- Em utilização: Mostra o nível de carga da bateria. Durante a utilização, o nível de carga da bateria vai diminuindo, nível a nível, a partir de FULL (CHEIO). (Se a bateria ficar completamente descarregada, um nível pisca mostrando "LO".)

3. Limpeza programada

- Quando a limpeza está programada, o ícone de limpeza programada está aceso.

4. Daily (Diariamente)

- Quando a limpeza diária está programada, o ícone de limpeza diária está aceso.

5. Recarga

- Este ícone acende-se quando o Aspirador Robot volta à estação de carga, para carregar a bateria.

6. Visor do modo de limpeza

- Sempre que premir o botão do modo de limpeza, aparece o modo de limpeza correspondente.

(a) Modo automática: Este ícone acende-se quando é seleccionado o Modo de auto limpeza.

(b) Modo pontual: Este ícone acende-se quando é seleccionado o Modo de limpeza pontual.

(c) Modo máxima: Este ícone acende-se quando é seleccionado o Modo de limpeza máxima.

(d) Modo manual: Este ícone acende-se quando é seleccionado o Modo de limpeza manual.

(e) Modo Cantos : "⌘⌘" está ligado quando o modo de limpeza de cantos está seleccionado.

BUTTON PART

7. Iniciar/Parar

- Prima para iniciar/parar a limpeza.

8. Modo de limpeza

- Prima para seleccionar um modo de limpeza. Depois de seleccionar um modo de limpeza, prima o botão (Start/Stop), para começar a limpar.

9. Temporizador/Diariamente

- Prima para programar uma limpeza.

10. Recarga

- Se premir este botão, o ícone de recarga acende-se e o Aspirador Robot volta à estação do carregador para carregar a bateria.charger station to charge its battery.

Utilizar o aspirador

INSTALAR O ASPIRADOR ROBOT

ORDEM DE INSTALAÇÃO

1. Ligar ou desligar o interruptor de corrente

Para utilizar o Aspirador Robot tem de ligar o interruptor de corrente existente na parte inferior da unidade principal.

2. Instalar o carregador

Para carregar o Aspirador Robot tem primeiro de instalar o carregador.

Como a bateria está descarregada quando o produto é adquirido, tem de a carregar totalmente antes da utilização.

3. Carregar a bateria

Tem de carregar completamente a bateria antes de utilizar o Aspirador Robot.

4. Acertar a hora

Deve acertar a hora para utilizar as opções de limpeza programada e diária.

5. Instalar o VIRTUAL GUARD

Pode confinar o Aspirador Robot a uma zona específica usando o modo de Barreira (parede virtual) ou limpar diversas zonas, uma a uma, usando o modo de Protecção (porta virtual).



LIGAR OU DESLIGAR O INTERRUPTOR DE CORRENTE

Para utilizar o Aspirador Robot, tem de ligar o interruptor de corrente.

Se desligar o interruptor de corrente, todas as definições são reiniciadas.

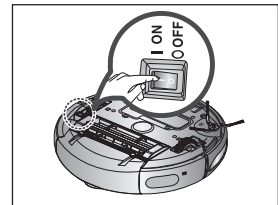

1. Vire a unidade principal e ligue o interruptor de corrente.

- Se os ícones não estiverem acesos, isso indica que a bateria está totalmente descarregada. Neste caso, acople o Aspirador Robot à estação do carregador depois de ligar o interruptor de corrente.
- Tenha em atenção que se desligar o interruptor de corrente reinicia todas as definições.

* Se nenhuma tecla for premida durante aproximadamente 10 minutos enquanto o aparelho estiver ligado, este desliga-se automaticamente para poupar bateria. Neste caso, para utilizar novamente o aspirador robótico, carregue no botão “Power” ou “Start/Stop”.

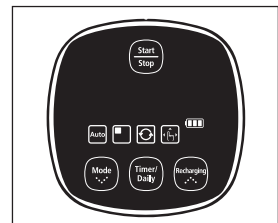

Se o interruptor de corrente estiver desligado, o Aspirador Robot não é carregado mesmo que esteja acoplado à estação do carregador.

Utilizar o aspirador

INSTALAR O ASPIRADOR ROBOT

INSTALAR O CARREGADOR

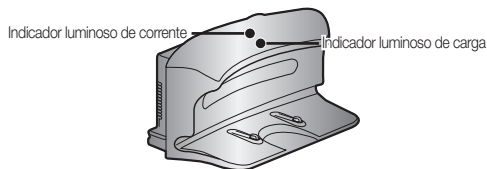

1. Instale o carregador numa superfície plana.

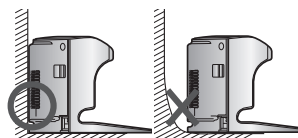

2. Não deve haver nenhum obstáculo a 0,5m à direita e à esquerda do carregador e a um 1 m da parte da frente.

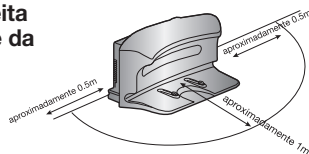

3. Instale o carregador num local de fácil acesso pelo Aspirador Robot.



4. Disponha o cabo eléctrico ao longo da parede.

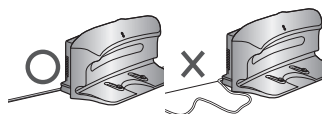

5. Se o chão for de madeira, instale o carregador no mesmo sentido do grão da madeira.

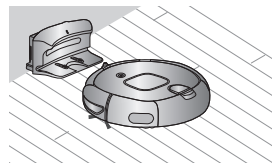

Nunca desligue o cabo eléctrico do carregador da tomada de parede.

- Se o carregador não receber corrente, o Aspirador Robot não consegue encontrar o carregador e não poderá carregar-se automaticamente.
- Se o Aspirador Robot for separado do carregador a bateria fica automaticamente descarregada.

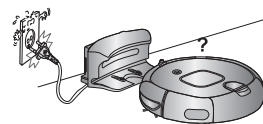

Utilizar o aspirador

INSTALAR O ASPIRADOR ROBOT

CARREGAR

Quando adquire o produto, a bateria está completamente descarregada e tem de carregar o Aspirador Robot manualmente.

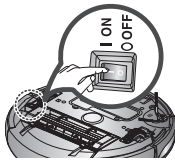

Ligue o interruptor de corrente existente na parte inferior do produto.

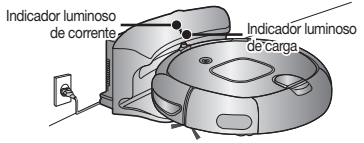

1. Depois de alinhar os pinos de carga da unidade principal com o pino de carga da estação do carregador, prima a unidade principal até ouvir um som de "recarga" do carregador.

- O indicador luminoso de carga acende-se com uma luz verde.

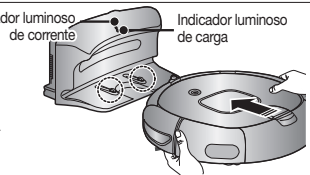

2. Verifique o estado da carga do Aspirador Robot.

- Quando a carga começa, o indicador de nível da bateria e "LO" aparecem em sequência no visor.
- Quando a carga estiver terminada, o indicador de nível da bateria e a indicação "FULL" aparecem no visor.



A carregar

Totalmente carregado

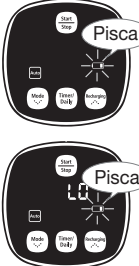

Pisca

- Quando o visor de nível da bateria pisca durante a limpeza, o Aspirador Robot pára de aspirar e carrega-se automaticamente no carregador.
- Se o nível da bateria pisca e a indicação "LO" aparecer durante a limpeza, o Aspirador Robot não pode ser comandado pelo controlo remoto nem pelos botões da unidade principal. Neste caso, transporte o Aspirador Robot directamente para o carregador, para carregar a bateria. (Isto acontece quando a bateria está completamente descarregada.)

<Visor de carga>



Carga terminada A carregar Carga necessária

NOTA

- Quando adquire o produto, carregar totalmente a bateria demora cerca de 120 minutos e funciona durante cerca de 90 minutos.
- Se carregar uma bateria que esteja sobreaquecida, o tempo de carga pode aumentar.
- Medidas a tomar quando a carga não é uniforme.
 - Se o Aspirador Robot não conseguir carregar automaticamente, verifique o seguinte:
 - Desligue e ligue o interruptor de corrente na parte inferior do Aspirador Robot (Reiniciar).
 - Volte a ligar o cabo eléctrico do carregador (Reiniciar).
 - Verifique se há substâncias estranhas no conector de carga e limpe os conectores de carga da unidade principal e do carregador com um pano seco.
 - Verifique se há objectos perto do carregador que sejam reflectores fortes.
 - Se separar o Aspirador Robot do carregador, este descarrega-se naturalmente.
 - Carregue o Aspirador Robot através do carregador, se possível. (Se deixar a casa sem ninguém durante muito tempo devido a uma viagem, férias, etc., desligue o interruptor de corrente do Aspirador Robot e desligue a corrente de carregador, para os guardar.)

Utilizar o aspirador

INSTALAR O ASPIRADOR ROBOT

BATERIA

- O Aspirador Robot é alimentado por uma bateria recarregável de hidreto de metal de níquel (NiMH) amiga do ambiente e uma função de prevenção de sobrecarga garante uma duração prolongada.
- **O período de garantia da bateria é de 6 meses a contar da data da compra.**
- Antes de comprar uma bateria, pergunte no centro de assistência ao cliente qual o símbolo da peça genuína () e o número do modelo.

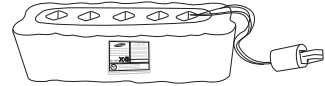

- Esta bateria destina-se apenas a aspiradores robóticos da Samsung. A sua utilização noutros dispositivos ou para outras finalidades é estritamente proibida.
 - Não desmonte nem modifique a bateria.
 - Carregue-a num local com boa ventilação.
 - Não exponha a bateria ao fogo e não a aqueça.
 - Não ligue nenhum objecto metálico aos terminais (+) ou (-) da bateria.
 - Mantenha-a dentro de casa (0°C~40°C).
 - Antes de deitar fora este produto, deite fora a bateria de acordo com as leis ambientais em vigor.
 - Não deite fora esta bateria no lixo doméstico.
 - Siga todos regulamentos locais quando deitar fora baterias usadas.
- * Se a bateria estiver avariada, não a desmonte. Contacte o centro de assistência ao cliente mais próximo.
- * Um tempo de carregamento mais longo e uma duração da bateria mais curta indicam que a bateria está a chegar ao fim da sua vida útil. Contacte um centro de assistência ao cliente autorizado para substituir a bateria.

A bateria recarregável incorporada no produto não pode ser substituída pelo utilizador. Para obter informações sobre como substituí-la, contacte o seu fornecedor de serviços.

Utilizar o aspirador









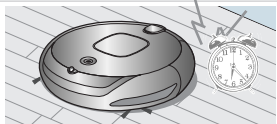

INSTALAR O ASPIRADOR ROBOT

ACERTAR A HORA

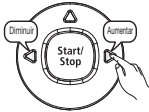
Para utilizar correctamente as funções Limpeza programada e Limpeza diária, é necessário acertar a hora.

Só pode acertar a hora com o controlo remoto.

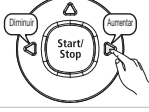
- Só pode acertar a hora com o controlo remoto.

	Controlo remoto	Sequência de configuração
 <p>Suponha que a hora actual é 07:00 a.m. (manhã).</p>		
		1 Introduza a "hora" actual.
		2 Entre no modo de configuração.
		3 Acerte a "hora".
		4 Introduza os "minutos" actuais.
		5 Termine o acerto.

- Quando acertar a hora, carregue no botão (Start/Stop) e não no botão Clock para sair do modo de acerto da hora.

- Se tiver definido uma limpeza programada, não pode alterar a hora.

Utilizar o aspirador

INSTALAR O ASPIRADOR ROBOT

INSTALAR O VIRTUAL GUARD

Pode confinar o Aspirador Robot a uma zona específica usando o modo de Barreira (parede virtual) ou limpar diversas zonas, uma a uma, usando o modo de Protecção (porta virtual).

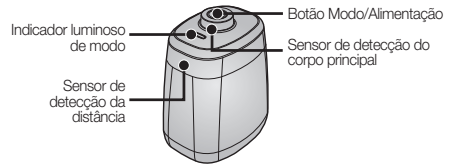

Operações dos botões

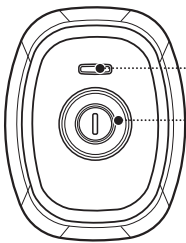

1. Operações do indicador luminoso do modo

- Modo de Barreira (parede virtual) : O indicador luminoso vermelho pisca.
- Modo de Protecção (porta virtual) : O indicador luminoso verde pisca.
- Desligado : O indicador luminoso apaga-se.

2. Definir o modo

- Sempre que carregar no botão Modo/Alimentação, selecciona os modos Barreira (parede virtual) → Protecção (porta virtual) → Desligado, por esta sequência.

* A distância da parede virtual é de 2,5 m no mínimo e poderá diferir dependendo do meio exterior e do movimento do robô.

Criar uma Barreira (parede virtual)

O VIRTUAL GUARD cria uma barreira invisível que o Aspirador Robot não consegue atravessar.

Ex.: em frente de vasos, mobília, porta da rua, etc.

1. Selecciona o modo Barreira (parede virtual) com o botão Modo/Alimentação.

- O indicador luminoso do modo pisca a vermelho.

2. Instale o VIRTUAL GUARD em frente das áreas cujo acesso quer impedir ao Aspirador Robot.

- Instale o VIRTUAL GUARD de modo a que o sensor de detecção da distância possa criar uma barreira invisível que o Aspirador Robot não consiga atravessar.

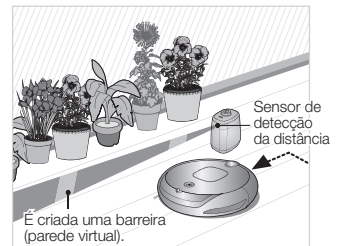

Utilizar o aspirador

Utilizar o modo de Protecção (porta virtual)

O VIRTUAL GUARD cria uma porta invisível que o Aspirador Robot não consegue atravessar, enquanto não acabar a limpeza dessa divisão. O VIRTUAL GUARD abre a porta invisível quando terminar a limpeza da divisão.

1. Selecciona o modo Protecção (porta virtual) com o botão Modo/Alimentação.

- O indicador luminoso do modo pisca a verde.

2. Instale o VIRTUAL GUARD à entrada da divisão que vai aspirar.

- Instale o VIRTUAL GUARD de modo a que o sensor de detecção da distância possa criar uma barreira invisível que o Aspirador Robot não consiga atravessar.



NOTA

- Quando não estiver a utilizar o VIRTUAL GUARD, desligue a corrente. (Se não vai utilizar o Aspirador Robot durante longos períodos de tempo, retire as baterias para evitar descarregá-las.)
- Se o botão Modo/Alimentação não funcionar, é porque as baterias estão gastas. Neste caso, substitua as baterias. (Especificações: Baterias alcalinas Tipo D (LR20))
- Também pode comprar um VIRTUAL GUARD na Samsung Electronics customer care Co., Ltd.

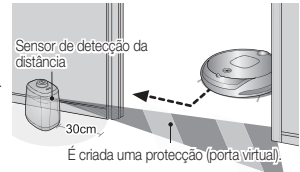
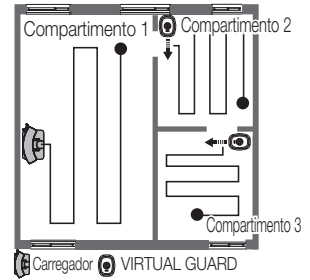

* Since an invisible barrier is formed to prevent the robotic vacuum cleaner from running against the VIRTUAL GUARD, installing the VIRTUAL GUARD within 30 cm of the outside walls is recommended.



ATENÇÃO

Sobre o sensor IrDA.

- A transmissão do sinal de infravermelhos pode não ser fácil em locais expostos a lâmpadas de halogéneo ou ao ar livre.
- O Aspirador Robot utiliza 3 tipos de dispositivos de infravermelhos e um deles pode não funcionar em frente de outro que tenha uma prioridade mais elevada.
- Quando utilizar o controlo remoto, o Aspirador Robot pode atravessar a barreira virtual do VIRTUAL GUARD ou ir contra um obstáculo, porque o sinal do controlo remoto tem uma prioridade mais elevada do que o sinal do VIRTUAL GUARD.
- Se for utilizado num local pequeno ou a curta distância, o Aspirador Robot pode funcionar mal devido à interferência dos sinais de infravermelhos.
- Instale o VIRTUAL GUARD longe do carregador, uma vez que o carregamento automático pode ser interrompido se o VIRTUAL GUARD estiver perto do carregador.
- Se utilizar mais de um Aspirador Robot em simultâneo, eles podem funcionar mal devido à interferência dos sinais de infravermelhos.

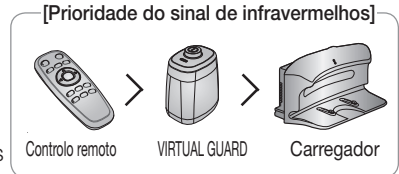

Utilizar o aspirador

UTILIZAR O ASPIRADOR ROBOT

INICIAR/PARAR A LIMPEZA

Pode iniciar ou parar todas as funções do Aspirador Robot.

- As funções do Aspirador Robot só funcionam se o interruptor de corrente estiver ligado.
- Com o Aspirador Robot a funcionar, carregue no botão  para cancelar a operação e seleccionar uma função.

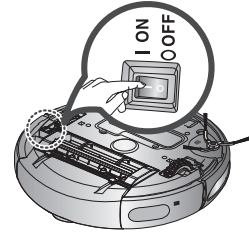

Ligar ou desligar

Ligar

- Controlo remoto: Carregue no botão **[Power]**.
- Unidade principal: Carregue no botão .
- Ficam activados os botões da unidade principal, o indicador de nível da bateria e os ícones dos modos de limpeza.

Desligar

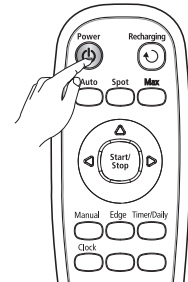

- Controlo remoto: Carregue no botão **[Power]**.
- Unidade principal: Carregue sem soltar o botão  durante 3 segundos.
- Ficam desactivados todos os ícones, excepto o do indicador de nível da bateria.



Utilizar o controlo remoto

Iniciar ou parar a limpeza

Iniciar

- Controlo remoto: Carregue no botão Automática, Pontual, Máxima, Manual ou Cantos.
- Unidade principal: Selecione o modo Automática / Pontual / Máxima / Manual / Cantos com o botão  e depois carregue no botão .
- Quando começar a aspirar, o Aspirador Robot começa a mover-se.
- * Se carregar no botão  sem seleccionar o modo de limpeza, começa a aspirar no modo Automático.

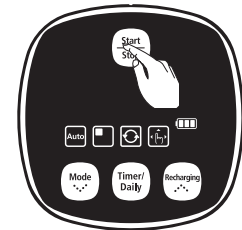

Utilizar os botões da unidade principal

Parar

- Para parar, carregue no botão  no controlo remoto ou na unidade principal.
- Quando parar a limpeza, o Aspirador Robot pára.

Utilizar o aspirador

UTILIZAR O ASPIRADOR ROBOT

RECARGA

Pode fazer o Aspirador Robot regressar ao carregador para carregar a bateria usando o botão de recarga.

- Com o Aspirador Robot a funcionar, carregue no botão (Start/Stop) para cancelar a operação e carregue no botão Recharging.

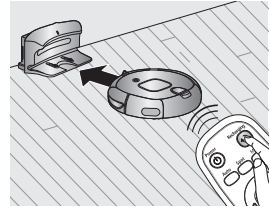

1. Carregue no botão Recharging.

- Acende-se o ícone da unidade principal (🌀) e o Aspirador Robot regressa ao carregador.

2. Para parar o Aspirador Robot quando ele está a voltar ao carregador, carregue no botão (Start/Stop).

3. Para testar a função de carga automática, carregue no botão Recharging quando o Aspirador Robot estiver a menos de 1,5 m do carregador.

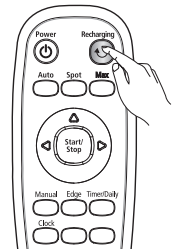

Utilizar o controlo remoto

Resolução de problemas quando o Aspirador Robot não regressa ao carregador

- Verifique a instalação do carregador
 - Se o carregador estiver num local onde não possa guiar o Aspirador Robot até ele.
 - Se o carregador estiver a mais de 5 m de distância do Aspirador Robot.
: Pode ser necessário mais tempo para que o Aspirador Robot regresse ao carregador.
- Carregue manualmente o Aspirador Robot nos seguintes casos.
 - Se o carregador estiver instalado num canto.
 - Quando a bateria estiver totalmente descarregada.
 - Se o Aspirador Robot estiver preso num obstáculo (móvel, etc.)
 - Se o Aspirador Robot não conseguir passar a soleira da porta para chegar ao local onde o carregador está instalado.

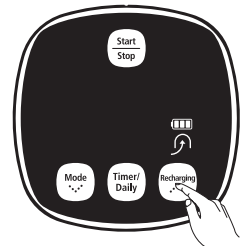

Utilizar os botões da unidade principal

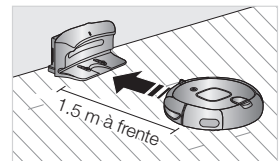

Utilizar o aspirador

UTILIZAR O ASPIRADOR ROBOT

LIMPEZA AUTOMÁTICA

O Aspirador Robot move-se sozinho e limpa automaticamente a casa, até limpar tudo uma vez.

- Se a limpeza começar quando o aspirador estiver na estação do carregador, o tempo para regressar ao carregador diminui, porque o Aspirador Robot recorda a sua posição original enquanto se move.
- Se o nível da bateria se tornar demasiado baixo ao aspirar, o Aspirador Robot regressa automaticamente à estação do carregador e recomeça a aspirar depois de ter carregado a bateria. (Número de operações da limpeza retomadas: Uma)

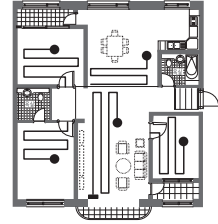

Botão da unidade principal	Botão do controlo remoto	Sequência de configuração
		1 Set the mode.
		2 Cancel the mode.

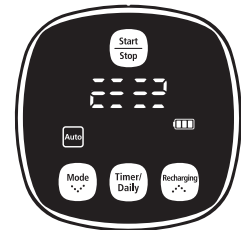

Durante a limpeza



Sobre a função Retomar a limpeza

- Se o Aspirador Robot concluir que a limpeza está completa, não executa a função Retomar a limpeza.
- Se mover o Aspirador Robot ou carregar num botão durante a carga, o aspirador conclui que a limpeza está completa e não a retoma.

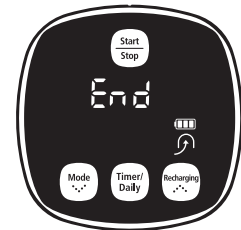

Quando terminar a limpeza



Não mova o Aspirador Robot nem carregue num botão durante a limpeza. Caso contrário, o Aspirador Robot conclui que a limpeza está completa e retoma a limpeza desde o início.

Utilizar o aspirador

UTILIZAR O ASPIRADOR ROBOT

LIMPEZA PONTUAL

Pode limpar comodamente uma área específica onde haja muitas migalhas, poeira, etc.

- Leve o Aspirador Robot para o local onde quer executar uma limpeza pontual.

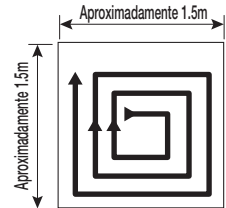

Botão da unidade principal	Botão do controlo remoto	Seqüência de configuração
		1 Defina o modo
		2 Cancele o modo.

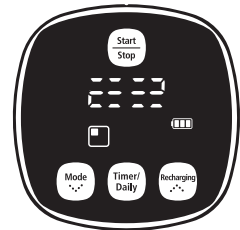

Durante a limpeza

- No Modo de limpeza pontual, o Aspirador Robot limpa uma área quadrada com 1,5m de lado.
- Quando a limpeza terminar, o Aspirador Robot mostra as indicações End, Stop e Stand by.



Quando o Aspirador Robot estiver na estação de carregamento, não é possível efectuar a limpeza pontual.

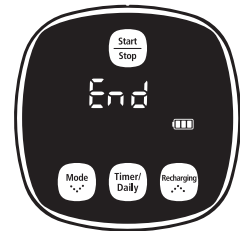

Quando terminar a limpeza

Utilizar o aspirador

UTILIZAR O ASPIRADOR ROBOT

LIMPEZA MÁXIMA

O Aspirador Robot move-se automaticamente e limpa até a bateria se esgotar e o respectivo nível piscar apenas um nível.

- Se a limpeza começar quando o aspirador estiver na estação do carregador, o tempo para regressar ao carregador diminui, porque o Aspirador Robot recorda a sua posição original enquanto se move.
- Se o nível da bateria ficar baixo durante a limpeza, o Aspirador Robot regressa automaticamente à estação do carregador e retoma a limpeza após ter carregado a bateria. (Número de operações de limpeza retomadas: Uma)

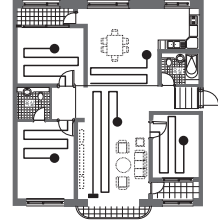

Botão da unidade principal	Botão do controlo remoto	Sequência de configuração
		1 Defina o modo.
		2 Cancele o modo.

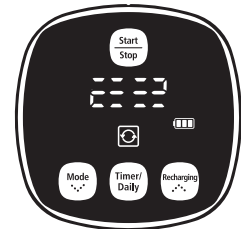

Durante a limpeza



Sobre a função Retomar a limpeza

- Se o Aspirador Robot concluir que a limpeza está completa, não a retoma.
- Se mover o Aspirador Robot ou carregar num botão durante a carga, o aspirador conclui que a limpeza está completa (não retoma a limpeza).



Não mova o Aspirador Robot nem carregue num botão durante a limpeza. Caso contrário, o Aspirador Robot conclui que a limpeza está completa e retoma a limpeza desde o início.

Utilizar o aspirador

UTILIZAR O ASPIRADOR ROBOT

MANUAL CLEANING

Pode mover o Aspirador Robot para limpar um local específico directamente, utilizando o controlo remoto.

- Mova o Aspirador Robot para o local onde quer executar a limpeza manual.
- Pode fazer uma limpeza manual usando apenas o controlo remoto.

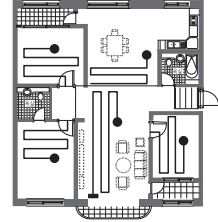

Botão da unidade principal	Botão do controlo remoto	Seqüência de configuração
		1 Set the mode.
		2 Cancel the mode.

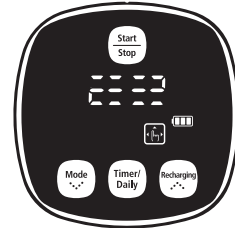

Durante a limpeza



- Se o Aspirador Robot estiver na estação do carregador, a limpeza manual não é possível.



Teclas direccionais
(Para a frente, para a esquerda, para a direita)
Não existe função de recuo.

Utilizar o aspirador

UTILIZAR O ASPIRADOR ROBOT

LIMPEZA CANTOS

Quando o sensor de obstáculos detecta um obstáculo durante a limpeza, o Aspirador Robot reduz a velocidade para minimizar o impacto do choque e o sensor do amortecedor também ajuda a diminuir o impacto. E aspira os cantos chegando o mais próximo possível dos mesmos. (Este tipo de Aspirador Robot toca nos obstáculos e aspira.)

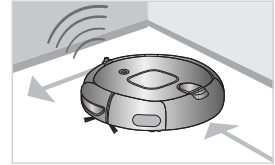

O Aspirador Robot move-se sozinho e limpa automaticamente a casa, até limpar tudo uma vez.

- Se a limpeza começar quando o aspirador estiver na estação do carregador, o tempo para regressar ao carregador diminui, porque o Aspirador Robot recorda a sua posição original enquanto se move.
- Se o nível da bateria se tornar demasiado baixo ao aspirar, o Aspirador Robot regressa automaticamente à estação do carregador e recomeça a aspirar depois de ter carregado a bateria. (Número de operações da limpeza retomadas: Uma)

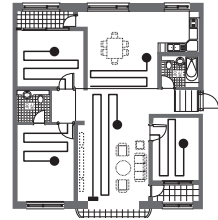

Botão da unidade principal	Botão do controlo remoto	Sequência de configuração
	Edge	1 Defina o modo.
Start/Stop		2 Cancele o modo.



Durante a limpeza



Sobre a função Retomar a limpeza

- Se o Aspirador Robot concluir que a limpeza está completa, não executa a função Retomar a limpeza.
- Se mover o Aspirador Robot ou carregar num botão durante a carga, o aspirador conclui que a limpeza está completa e não a retoma.



Não mova o Aspirador Robot nem carregue num botão durante a limpeza. Caso contrário, o Aspirador Robot conclui que a limpeza está completa e retoma a limpeza desde o início.

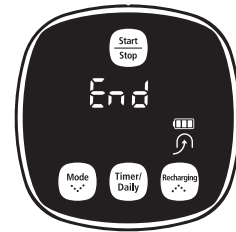

Quando terminar a limpeza

Utilizar o aspirador

UTILIZAR O ASPIRADOR ROBOT

LIMPEZA PROGRAMADA

Pode programar o Aspirador Robot para começar a limpar a partir de uma determinada hora.

- A limpeza programada só é executada se o Aspirador Robot estiver na estação do carregador.

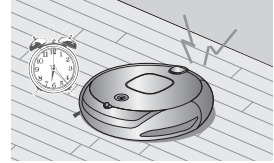

Botão da unidade principal	Botão do controlo remoto	Sequência de configuração	Exemplo) Hora actual: 07:00 a.m. (manhã) Hora desejada para o início da limpeza: 09:30 a.m. (manhã)
		1 Entre no modo de limpeza programada e confirme se a hora configurada está correcta.	AM 07:00
		2 Inicie as definições.	AM 07: Piscas
		3 Acerte a "hora".	AM 09: Piscas
		4 Confirme a "hora".	AM 09:00 Piscas
		5 Acerte os "minutos".	AM 09:30 Piscas
		6 Termine as definições.	AM 09:30 Piscas
		Cancele as definições.	 O ícone apaga-se.

NOTA Quando terminar as definições, se carregar no botão e não no botão Timer/Daily, sai do modo de limpeza programada.

Utilizar o aspirador

UTILIZAR O ASPIRADOR ROBOT

PROGRAMAR A LIMPEZA DIÁRIA

Pode programar o Aspirador Robot para começar a limpar todos os dias a partir de uma determinada hora.

- A limpeza diária só é executada se o Aspirador Robot estiver na estação do carregador.

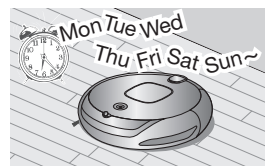

Main unit button	Remote control button	Configuration Sequence	Exemplo) Hora actual: 07:00 a.m. (manhã) Hora desejada para o início da limpeza: 09:30 a.m. (manhã)
		1 Entre no modo de limpeza diária e confirme se a hora configurada está correcta. (Verifique a hora de reserva diária.)	AM 07:00
		2 Inicie as definições.	AM 07: Piscas Daily
		3 Acerte a "hora".	AM 09: Piscas Daily
		4 Confirme a "hora".	AM 09:00 Piscas Daily
		5 Acerte os "minutos".	AM 09:30 Piscas Daily
		6 Termine as definições.	AM 09:30 Daily
		Cancele as definições.	Daily O ícone apaga-se.

NOTA Quando terminar as definições, se carregar no botão e não no botão Timer/Daily, sai do modo de limpeza programada.

Filtro e ferramentas de manutenção

LIMPAR O ASPIRADOR ROBOT

TENHA EM ATENÇÃO OS MÉTODOS DE MANUTENÇÃO E LIMPEZA

- Se o interruptor de corrente estiver danificado, contacte o técnico de assistência para não provocar nenhum acidente.
- Não utilize meios ou dispositivos mecânicos não instalados pelo fabricante que possam acelerar a deformação do Aspirador Robot.

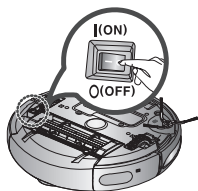

- Desligue sempre o interruptor de corrente na parte inferior da unidade principal antes de limpar o Aspirador Robot. O Aspirador Robot pode subitamente começar a funcionar e provocar ferimentos.



LIMPAR A JANELA DO SENSOR E A CÂMARA

Tem de desligar o interruptor de corrente na parte inferior da unidade principal antes de limpar o Aspirador Robot.

- Nunca utilize água em spray, diluente, benzina, etc., diretamente na unidade principal do Aspirador Robot.

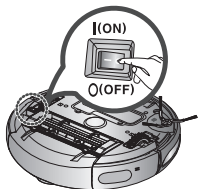

- Limpe cuidadosamente a janela do sensor ou a câmara usando um pano macio.

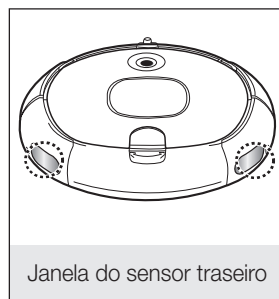
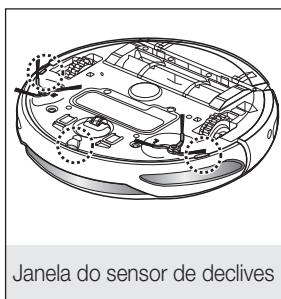
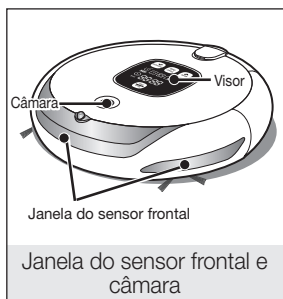

Filtro e ferramentas de manutenção

LIMPAR O ASPIRADOR ROBOT

ESVAZIAR RAPIDAMENTE O PÓ

- Com um aspirador normal, pode esvaziar facilmente o compartimento do pó sem o retirar.

1. Abra a tampa do orifício de saída do pó.

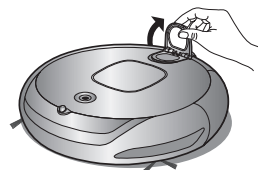

2. Se colocar o tubo do aspirador normal no orifício de saída do pó, aspira o pó directamente do compartimento do pó.

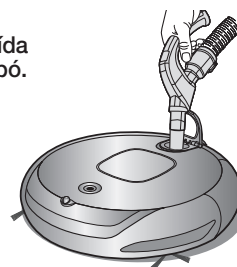

LIMPAR O SACO DO PÓ E O FILTRO

Antes de limpar o saco do pó, tem de esvaziá-lo.

- Quando retirar o saco do pó, tenha cuidado para não entornar o pó.
- Esvazie o saco do pó nos seguintes casos.
 1. Quando houver pó acumulado dentro do saco.
 2. Quando o poder de sucção enfraquecer subitamente.
 3. Quando o ruído aumentar de repente.

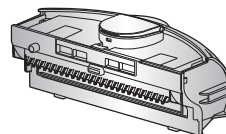

1. Carregue no botão de ejeção do saco do pó (PUSH) e puxe-o para fora do Aspirador Robot.

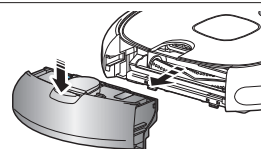

2. Retire a tampa do saco do pó puxando-a no sentido da seta na figura.

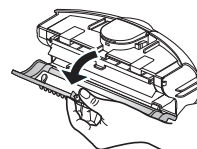

3. Retire o filtro do saco do pó puxando-o no sentido da seta na figura.

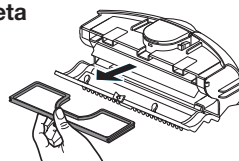

Filtro e ferramentas de manutenção

LIMPAR O ASPIRADOR ROBOT

4. Limpe o pó do filtro e do saco.

* Pode lavá-los com água.

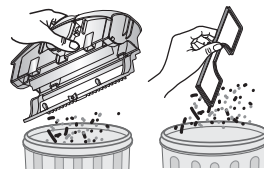

5. Install the filter into the dust bin.

- Make sure that the grid pattern of the filter is facing downwards. It cannot be installed in the wrong direction.

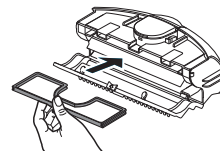

6. Feche a tampa do saco do pó e instale-o na unidade principal.

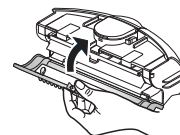

[Estrutura do Compartimento do pó]

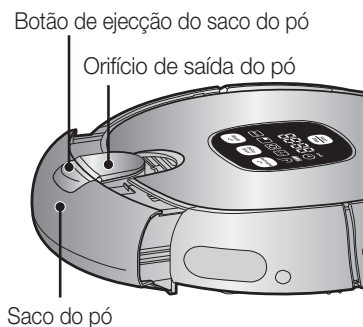
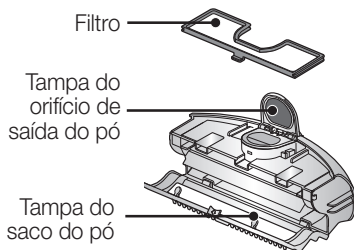

Filtro e ferramentas de manutenção

LIMPAR O ASPIRADOR ROBOT

LIMPAR A ESCOVA ELÉCTRICA

Tem de desligar o interruptor de corrente na parte inferior da unidade principal antes de limpar o Aspirador Robot.



- Para evitar entornar o pó do respectivo saco, retire-o antes de limpar a escova eléctrica.

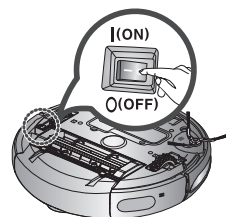

1. Retire o saco do pó carregando no botão de ejeção do saco (PUSH).

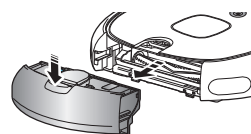

2. Depois de verificar se há substâncias estranhas, carregue no gancho que fixa a tampa da escova para a retirar.

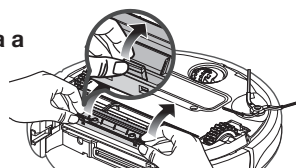

3. Retire a escova eléctrica da unidade principal.

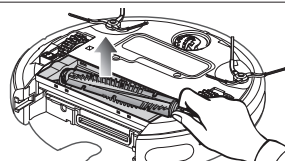

4. Retire quaisquer substâncias estranhas, como cabelos ou fios compridos enrolados na escova eléctrica, usando uma escova de limpeza ou um aspirador.



5. Quando terminar a limpeza, monte primeiro a escova eléctrica do lado do interruptor de corrente e depois monte o outro lado da escova da mesma forma.

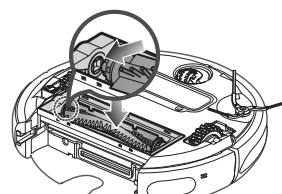

Filtro e ferramentas de manutenção

LIMPAR O ASPIRADOR ROBOT

- 6. Depois de introduzir as 3 pontas na parte superior da tampa, empurre a outra extremidade para dentro até ela encaixar na posição correcta com um “clique”.**

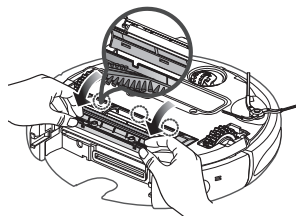

- Para impedir que o Aspirador Robot fique obstruído, tenha cuidado para não aspirar palitos ou cotonetes.
- Se for difícil remover substâncias estranhas, contacte um centro de assistência ao cliente.
- Como a escova eléctrica aspira o pó do chão, pode ficar com cabelos e fios compridos enrolados. Verifique e limpe a escova eléctrica regularmente.

Filtro e ferramentas de manutenção

LIMPAR O ASPIRADOR ROBOT

LIMPAR A ESCOVA ROTATIVA LATERAL PARA LIMPEZA DE CANTOS

Tem de desligar o interruptor de corrente na parte inferior da unidade principal antes de limpar o Aspirador Robot.

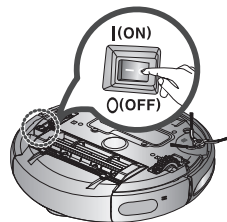

1. Verifique se a escova rotativa lateral está dobrada ou se há alguma substância estranha presa na escova.

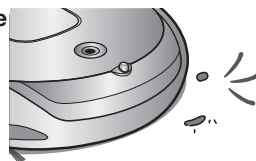

2. Usando luvas de borracha, envolva a escova rotativa lateral num pano, passe-a por água quente durante cerca de 10 segundos e limpe-a com o pano.

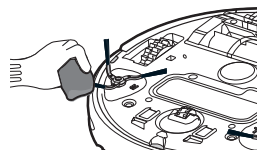

3. Virando a escova rotativa lateral, repita os procedimentos do passo 2.

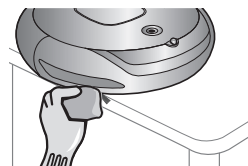

4. Se houver cabelos ou fios enrolados entre a unidade principal e a escova rotativa lateral, desaperte o parafuso da escova rotativa lateral com uma chave de parafusos (+) para os remover. Quando voltar a montar a escova, alinhe o "L" da escova rotativa lateral para limpeza de cantos com o "L" da unidade principal e monte a escova rotativa lateral.

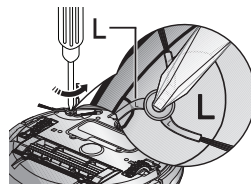

(A letra "R" está gravada no lado direito da escova rotativa.)



Limpe frequentemente a escova rotativa lateral, uma vez que esta atrai facilmente cabelos e outras substâncias estranhas.

O excesso de substâncias estranhas na escova rotativa lateral pode danificar a escova.

Filtro e ferramentas de manutenção

LIMPAR O ASPIRADOR ROBOT

LIMPAR A RODA MOTORA

Tem de desligar o interruptor de corrente na parte inferior da unidade principal antes de limpar o Aspirador Robot.

- Se o Aspirador Robot começar de repente a andar em ziguezague, pode haver substâncias estranhas presas na roda motora.

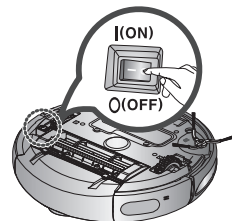

1. Quando limpar a roda motora, coloque um pano macio no chão e deite a unidade principal com cuidado.

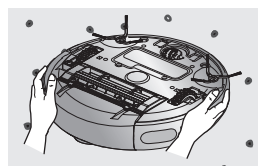

2. Verifique se há substâncias estranhas e retire-as com uma vareta ou uma pinça sem pontas afiadas, se for necessário.

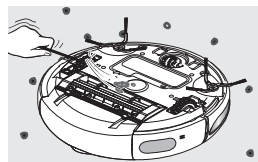

Resolução de problemas

LISTA DE VERIFICAÇÃO ANTES DE LIGAR PARA O SERVIÇO DE ASSISTÊNCIA

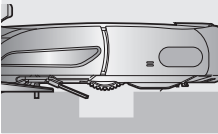
SINTOMA	LISTA DE VERIFICAÇÃO	MEDIDA A TOMAR
O Aspirador Robot não funciona antes da limpeza.	<ul style="list-style-type: none">• O saco do pó está montado?• O interruptor de corrente está ligado?• O modo de limpeza (Auto) está definido no visor?• O nível da bateria está a piscar num só nível e a indicação 'LO' aparece no visor?• O Aspirador Robot não funciona se a bateria do controlo remoto estiver descarregada.	<ul style="list-style-type: none">• Instale o saco do pó.• Ligue o interruptor de corrente.• Carregue no botão (Auto). (Para o desligar, carregue sem soltar o botão (Auto) durante 3 segundos ou mais.)• Levante o Aspirador Robot e coloque-o manualmente na estação do carregador para carregá-lo.• Substitua as pilhas do controlo remoto (Tipo AAA)
O Aspirador Robot deixou de funcionar durante a limpeza. 	<ul style="list-style-type: none">• O nível da bateria está a piscar num só nível e a indicação 'LO' aparece no visor?• O Aspirador Robot ficou preso em fios no chão?• O Aspirador Robot está preso num desnível do chão? - A roda motora está levantada.• A roda motora está envolvida numa toalha fina (pano)?• O Aspirador Robot está preso na soleira da porta?	<ul style="list-style-type: none">• Levante o Aspirador Robot e coloque-o manualmente na estação do carregador para carregá-lo.• Desligue o interruptor de corrente e remova os fios.• Desligue o interruptor de corrente e mova o Aspirador Robot para outro local para continuar a limpeza.• Desligue o interruptor de corrente e retire a toalha fina.• Desligue o interruptor de corrente e mova o Aspirador Robot para outro local para continuar a limpeza.
O poder da sucção é fraco ao limpar.	<ul style="list-style-type: none">• Verifique se o saco do pó está cheio.• Verifique se a entrada de sucção está obstruída com substâncias estranhas.• Verifique se o filtro está obstruído.	<ul style="list-style-type: none">• Pare o Aspirador Robot e esvazie o saco do pó.• Desligue o interruptor de corrente e retire as substâncias estranhas da entrada de sucção.• Limpe bem o filtro.

Resolução de problemas

LISTA DE VERIFICAÇÃO ANTES DE LIGAR PARA O SERVIÇO DE ASSISTÊNCIA

SINTOMA	LISTA DE VERIFICAÇÃO	MEDIDA A TOMAR
O Aspirador Robot não encontra o carregador.	<ul style="list-style-type: none">• Verifique se a ficha do carregador está correctamente inserida na tomada.• Se houver algum obstáculo num raio de cerca de 1 m à frente do carregador e cerca de 0,5 m à esquerda e à direita do carregador, tem de remover esses obstáculos.• Se houver alguma substância estranha no pino de carga, limpe-o com uma toalha seca.• O VIRTUAL GUARD está instalado perto do carregador?	<ul style="list-style-type: none">• Mova o VIRTUAL GUARD para outro local de modo a que o Aspirador Robot possa carregar-se automaticamente.
O Aspirador Robot passa através do VIRTUAL GUARD.	<ul style="list-style-type: none">• As baterias do VIRTUAL GUARD estão gastas?• O VIRTUAL GUARD está definido para o modo Protecção (porta virtual)?• O indicador luminoso do modo está desligado?	<ul style="list-style-type: none">• Substitua as baterias. (2 baterias alcalinas Tipo D (LR20))• Defina o VIRTUAL GUARD para o modo de Barreira (parede virtual).• Verifique se o VIRTUAL GUARD está desligado e defina-o para o modo desejado.
A duração das baterias do VIRTUAL GUARD é demasiado curta.	<ul style="list-style-type: none">• Está a usar baterias secas de manganésio?	<ul style="list-style-type: none">• Substitua as baterias por baterias alcalinas novas. (2 baterias alcalinas Tipo D (LR20))
No visor, aparece uma contagem decrescente a partir de 30,29,28,...	<ul style="list-style-type: none">• Forçou o Aspirador Robot a sair do carregador ou fez pressão sobre este durante a carga?	<ul style="list-style-type: none">• Quando se retira o Aspirador Robot do carregador ou se faz pressão sobre este durante a carga, o Aspirador Robot regressa ao carregador após 30 segundos para recarregar automaticamente.

Resolução de problemas

RESOLUÇÃO DE PROBLEMAS ASSINALADOS COM CÓDIGOS DE ERRO



CÓDIGO DE ERRO	MOTIVO	SOLUÇÃO
C 00	<ul style="list-style-type: none">O Aspirador Robot ficou travado ou preso durante a movimentação.	<ul style="list-style-type: none">Desligue o interruptor de corrente na parte inferior e mova o Aspirador Robot para um local diferente.
C 01	<ul style="list-style-type: none">Há substâncias estranhas (fios, papel, brinquedos, etc.) presas na escova eléctrica.	<ul style="list-style-type: none">Desligue o interruptor de corrente na parte inferior e retire as substâncias estranhas da escova eléctrica.
C 02	<ul style="list-style-type: none">Há substâncias estranhas (fios, papel, brinquedos, etc.) presas na roda motora da esquerda.	<ul style="list-style-type: none">Desligue o interruptor de corrente na parte inferior e retire as substâncias estranhas da roda motora da esquerda.
C 03	<ul style="list-style-type: none">Há substâncias estranhas (fios, papel, brinquedos, etc.) presas na roda motora da direita.	<ul style="list-style-type: none">Desligue o interruptor de corrente na parte inferior e retire as substâncias estranhas da roda motora da direita.
C 05	<ul style="list-style-type: none">Verifique o sensor do amortecedor.	<ul style="list-style-type: none">Puxe o amortecedor preso ligeiramente para fora.
C 06	<ul style="list-style-type: none">Há substâncias estranhas (pó, manchas, etc.) na janela do sensor de obstáculos.	<ul style="list-style-type: none">Desligue o interruptor de corrente na parte inferior e limpe as substâncias estranhas das janelas dos sensores dianteiro e traseiro usando um pano macio.
C 07	<ul style="list-style-type: none">Há substâncias estranhas (pó, manchas, etc.) na janela do sensor de declives.	<ul style="list-style-type: none">Desligue o interruptor de corrente na parte inferior e limpe as substâncias estranhas da janela do sensor de declives usando um pano macio.
C 08	<ul style="list-style-type: none">O saco do pó não está colocado.	<ul style="list-style-type: none">Coloque o saco do pó até que ele encaixe com um “clique”.
C 09	<ul style="list-style-type: none">Há substâncias estranhas (fios, panos, etc.) presas na escova rotativa lateral para limpeza de cantos.	<ul style="list-style-type: none">Desligue o interruptor de corrente na parte inferior e limpe as substâncias estranhas da escova rotativa lateral para limpeza de cantos.

* Se carregar no botão Iniciar/Parar ou desligar o interruptor de corrente, limpa o código de erro.

Especificações do produto

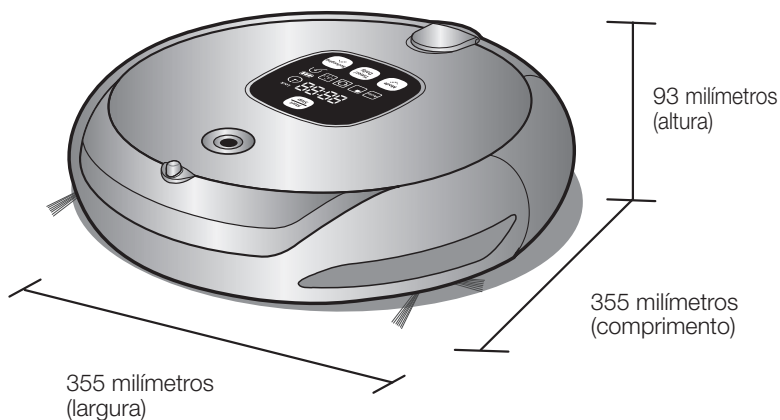

Corpo principal

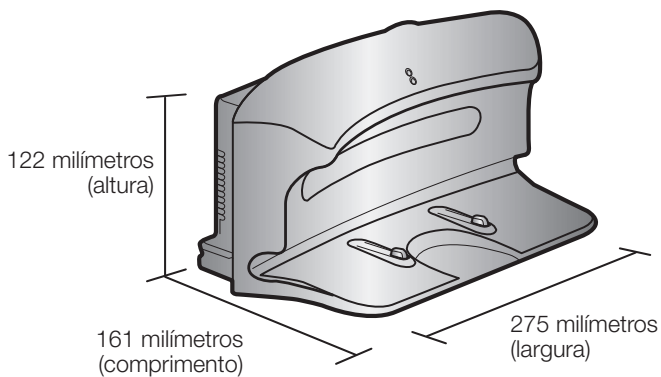

Carregador(estação)

Especificações do produto

CLASSIFICAÇÃO	ARTIGO	DETALHE
Especificações mecânicas	Diâmetro	355mm
	Altura	93mm
	Peso	4.0kg
Especificações eléctricas	Tensão	AC220-240V~, 50-60Hz
	Consumo de energia durante a carga	50 W
	Consumo de energia da unidade principal	40 W
	Especificações da bateria	14.4V / 2,000 mA
Especificações de limpeza	Capacidade do saco do pó	Cerca de 0.6 ℓ
	Tipo de carregamento	Carregamento automático/ manual
	Modo de limpeza	automática, pontual, máxima, manual, cantos, programada, Programar a limpeza diária
	Tempo de carregamento	Aproximadamente 120 minutos
	Tempo de limpeza (numa superfície dura)	Aproximadamente 90 minutos
Método de limpeza		Reconhecimento da forma do tecto
Tipo do botão da unidade principal		Contacto

Este Aspirador foi aprovado de acordo com as seguintes normas.

Directiva UEM : 2004/108/EEC

Directiva de Segurança de Baixa Voltagem : 2006/95/EC

OPEN SOURCE ANNOUNCEMENT

Some software components of this product incorporate source code covered under the BSD.

- OpenCV :

IMPORTANT : READ BEFORE DOWNLOADING, COPYING, INSTALLING OR USING.

By downloading, copying, installing or using the software you agree to this license.

If you do not agree to this license, do not download, install, copy or use the software.

License Agreement

For Open Source Computer Vision Library

Copyright (C) 2000-2008, Intel Corporation, all rights reserved.

Copyright (C) 2008-2010, Willow Garage Inc., all rights reserved.

Third party copyrights are property of their respective owners.

Redistribution and use in source and binary forms, with or without modification, are permitted provided that the following conditions are met:

Redistribution's of source code must retain the above copyright notice, this list of conditions and the following disclaimer.

Redistribution's in binary form must reproduce the above copyright notice, this list of conditions and the following disclaimer in the documentation and/or other materials provided with the distribution.

The name of the copyright holders may not be used to endorse or promote products derived from this software without specific prior written permission.

This software is provided by the copyright holders and contributors "as is" and any express or implied warranties, including, but not limited to, the implied warranties of merchantability and fitness for a particular purpose are disclaimed.

In no event shall the Intel Corporation or contributors be liable for any direct, indirect, incidental, special, exemplary, or consequential damages (including, but not limited to, procurement of substitute goods or services; loss of use, data, or profits; or business interruption) however caused and on any theory of liability, whether in contract, strict liability, or tort (including negligence or otherwise) arising in any way out of the use of this software, even if advised of the possibility of such damage.

- Copyright (c) 2006, 2008, 2009, 2010 Edward Rosten

All rights reserved.

Redistribution and use in source and binary forms, with or without modification, are permitted provided that the following conditions are met:

Redistributions of source code must retain the above copyright notice, this list of conditions and the following disclaimer.

Redistributions in binary form must reproduce the above copyright notice, this list of conditions and the following disclaimer in the documentation and/or other materials provided with the distribution.

Neither the name of the University of Cambridge nor the names of its contributors may be used to endorse or promote products derived from this software without specific prior written permission.

THIS SOFTWARE IS PROVIDED BY THE COPYRIGHT HOLDERS AND CONTRIBUTORS "AS IS" AND ANY EXPRESS OR IMPLIED WARRANTIES, INCLUDING, BUT NOT LIMITED TO, THE IMPLIED WARRANTIES OF MERCHANTABILITY AND FITNESS FOR A PARTICULAR PURPOSE ARE DISCLAIMED. IN NO EVENT SHALL THE COPYRIGHT OWNER OR CONTRIBUTORS BE LIABLE FOR ANY DIRECT, INDIRECT, INCIDENTAL, SPECIAL, EXEMPLARY, OR CONSEQUENTIAL DAMAGES (INCLUDING, BUT NOT LIMITED TO, PROCUREMENT OF SUBSTITUTE GOODS OR SERVICES; LOSS OF USE, DATA, OR PROFITS; OR BUSINESS INTERRUPTION) HOWEVER CAUSED AND ON ANY THEORY OF LIABILITY, WHETHER IN CONTRACT, STRICT LIABILITY, OR TORT (INCLUDING NEGLIGENCE OR OTHERWISE) ARISING IN ANY WAY OUT OF THE USE OF THIS SOFTWARE, EVEN IF ADVISED OF THE POSSIBILITY OF SUCH DAMAGE.

Memorando



Se tem algumas dúvidas ou comentários sobre os produtos Samsung,
contacte por favor a nossa linha de apoio a clientes Samsung.

80820-SAMSUNG(726-7864)

www.samsung.com