



Vacuum Cleaner user manual

- * Before operating this unit, please read the instructions carefully.
- * For indoor use only.

ENGLISH

imagine the possibilities

Thank you for purchasing a Samsung product.
To receive a more complete service,
please register your product at
www.samsung.com/register

SAMSUNG

safety information

SAFETY INFORMATION



- Before operating the appliance, please read this manual thoroughly and retain it for your reference.



- Because these following operating instructions cover various models, the characteristics of your vacuum cleaner may differ slightly from those described in this manual.



- This vacuum cleaner is designed for household use only. Do not use this vacuum cleaner to clean building waste or debris. Do not use this vacuum cleaner with any of the filters removed as this could cause damage to the internal components and void your warranty.

CAUTION/WARNING SYMBOLS USED

	Indicates that a danger of death or serious injury exists.
	Indicates that a risk of personal injury or material damage exists.

OTHER SYMBOLS USED

	Represents something you must NOT do.
	Represents something you must NOT touch.
	Represents something you must follow.
	Indicates that you must disconnect the power plug from the socket.

safety information

IMPORTANT SAFETY INSTRUCTIONS

When using an electrical appliance, basic precautions should be observed, including the following:

READ ALL INSTRUCTIONS BEFORE USING YOUR STICK VACUUM CLEANER.

Unplug from outlet when not in use and before conducting maintenance.

WARNING : to reduce the risk of fire, electric shock, or injury:

GENERAL

- Use only as described in this manual.
- Do not operate the STICK vacuum cleaner or charger if it has been damaged in any way.
- If the cleaner is not working as it should, has been dropped, damaged, left outdoors, or dropped in water, return it to a customer care center.
- Do not handle the charger or STICK vacuum cleaner with wet hands.
- Use only on dry, indoor surfaces.
- This appliance is not intended for use by persons (including children) with reduced physical, sensory or mental capabilities, or lack of experience and knowledge, unless they have been given supervision or instruction concerning use of the appliance by a person responsible for their safety.
- Children should be supervised to ensure that they do not play with the appliance.

BATTERY CHARGER

- Do not modify the polarized plug to fit a non-polarized outlet or extension cord.
- Do not use outdoors or on wet surfaces.
- Unplug the charger from the outlet when not in use and before servicing.
- Use only the charger supplied by the manufacturer to recharge.
- Do not use with a damaged cord or plug.
- Do not pull or carry by the cord, use the cord as a handle, close the door on the cord, or pull the cord around sharp edges or corners. Keep the cord away from heated surfaces.
- Do not use extension cords or outlets with inadequate current carrying capacity.
- Do not unplug by pulling on the cord. To unplug, grasp the plug, not the cord.
- Do not mutilate or incinerate batteries as they will explode at high temperatures.
- Do not attempt to open the charger. Repairs should only be carried out by a qualified customer care centre.
- Do not expose the charger to high temperatures or allow moisture or humidity of any kind to come into contact with the charger.

STICK VACUUM CLEANER

- Do not pick up hard or sharp objects such as glass, nails, screws, coins, and etc.
- Do not use without a filter in place. When servicing the unit, never put fingers or other objects into the fan chamber in case the unit accidentally turns on.
- Do not put any objects into openings. Do not use with any openings blocked; keep openings free of dust, lint, hair, and anything that may reduce air flow.
- Do not pick up toxic materials (chlorine bleach, ammonia, drain cleaner, etc.).
- Do not pick up anything that is burning or smoke, such as cigarettes, matches, or hot ashes.
- Do not use to pick up flammable or combustible liquids such as gasoline, nor use on areas where they may be present.
- Do not use STICK vacuum cleaner in an enclosed space filled with vapours given off by oil based paint, paint thinner, moth proofing substances, flammable dust, or other explosive or toxic vapours.
- Leaks from battery cells can occur under extreme usage or temperature conditions. If the liquid gets on skin, wash quickly with water. If the liquid gets into the eyes, flush them immediately with clean water for a minimum of 10 minutes. Seek medical attention.

contents

ASSEMBLING THE CLEANER

05

- 05 Assembling the cleaner
- 07 Assembling the handle and the main body
- 07 Assembling the main body and the power brush
- 07 Assembling the main body and the handy cleaner
- 08 Charging
- 09 About the battery

OPERATING THE CLEANER

10

- 10 Using the stick cleaner
- 10 Using the power brush
- 10 Using the handy cleaner
- 11 Using the crevice / dusting
- 11 Emptying the dust bin

MAINTAIN TOOLS AND FILTER

13

- 13 Cleaning the filter
- 14 Countermeasure to remove anything clogging the cleaner

TROUBLESHOOTING

16

assembling the cleaner

ASSEMBLING THE CLEANER

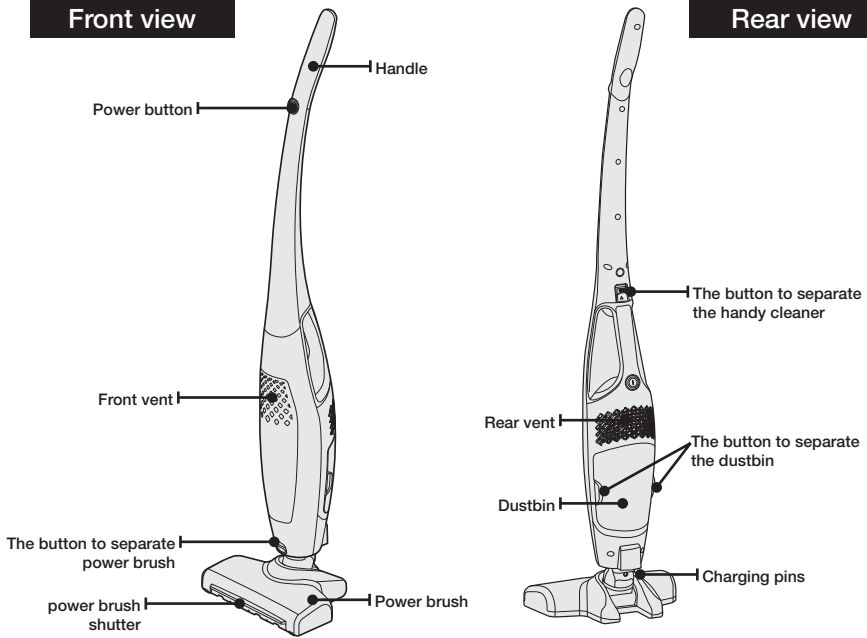

Charger

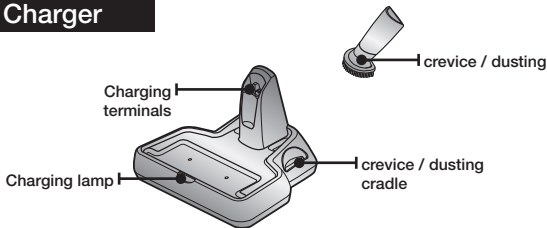

Handy cleaner

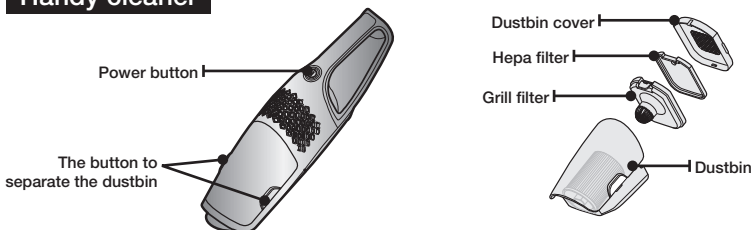

assembling the cleaner

Check the contents of the package.

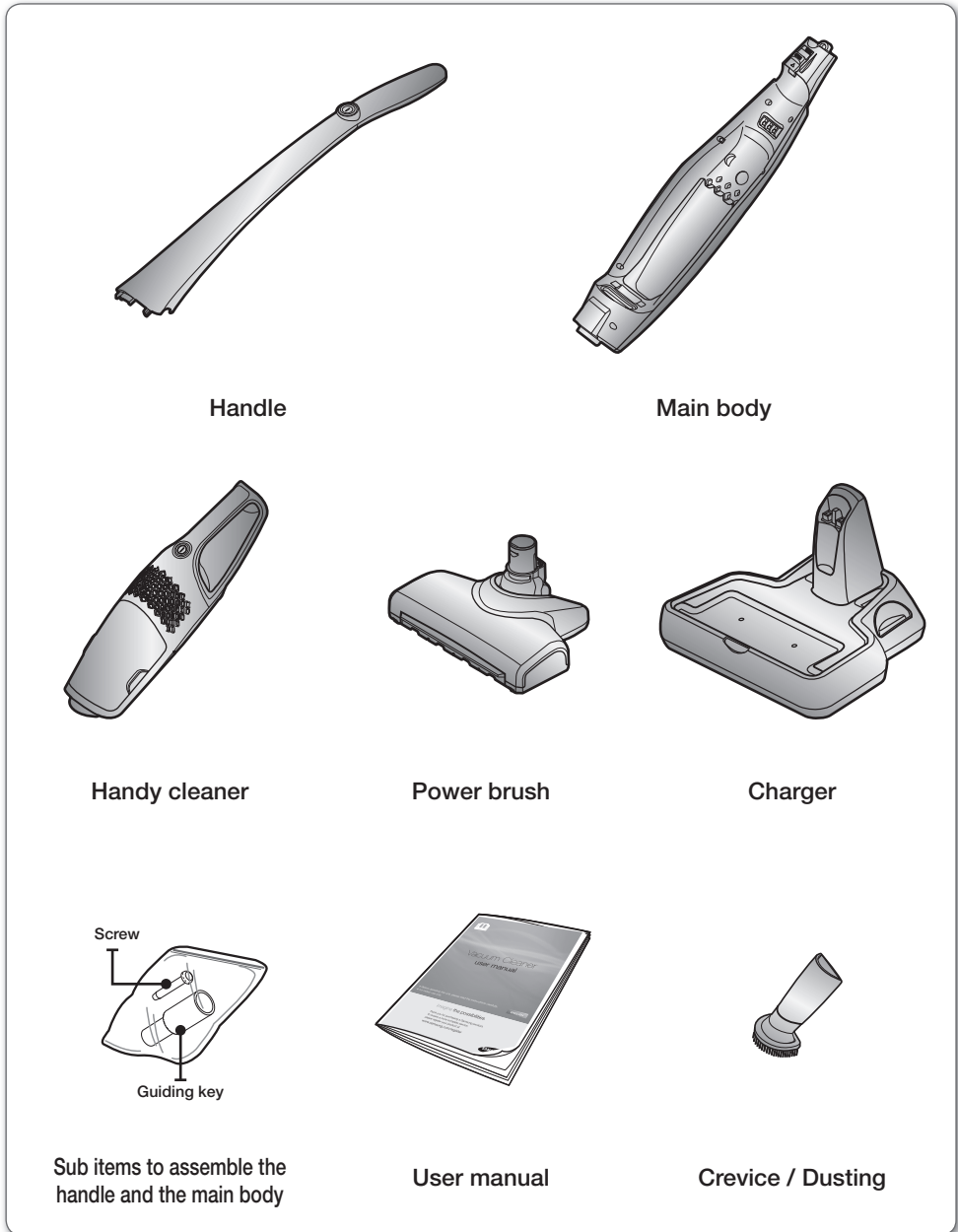

ASSEMBLING THE HANDLE AND THE MAIN BODY

Insert the guiding parts of the handle as far as possible into the hole of the main body, insert the guide key into the holes of the handle and then fasten the screw with the (+) screw driver.

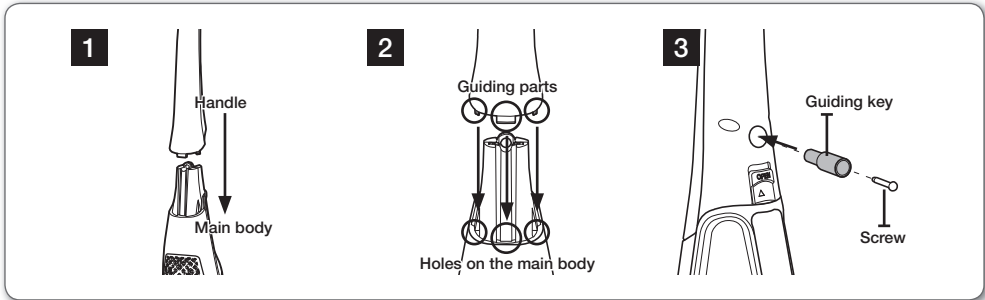

ASSEMBLING THE MAIN BODY AND THE POWER BRUSH

Insert the connector of the power brush into the hole of the main body until it clicks into place.

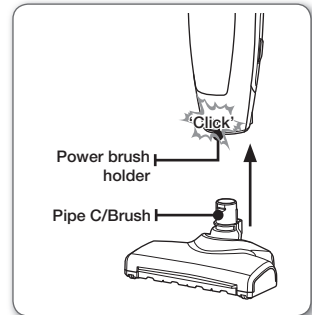

ASSEMBLING THE MAIN BODY AND THE HANDY CLEANER

Insert the air inlet of the handy cleaner into the air inlet of the main body and then push the handy cleaner into the main body until it clicks into place.

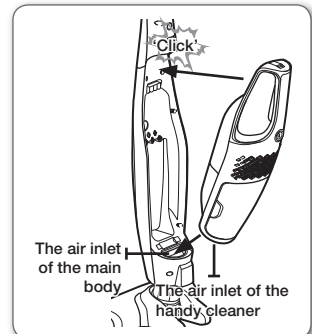

assembling the cleaner

CHARGING

1. Install the charger on a flat surface and then plug the power cable.

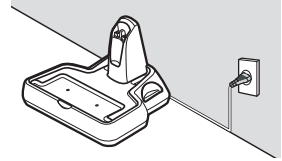

2. Turn the power buttons of the main body and the handy cleaner off.
 - The battery does not charge when the power button is on.

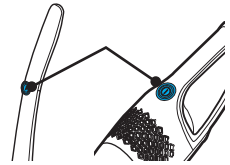

3. Connect the handy cleaner to the main body. (When the main body and the handy cleaner are not assembled, the stick cleaner does not work.)



4. Install the cleaner with the charger aligning the charge pins of the cleaner with the charge terminals of the charger.
 - The charging lamp is turned on and blink regularly.

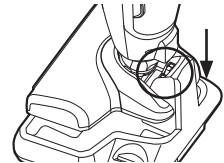

5. While charging, the charge lamp is turned on. If the cleaner is separated, the lamp is turned off.
 - Even if charging is complete, the lamp does not turn off or change to brighter blue color. This is not a problem with the product.
 - Make sure to turn both power buttons 'Off' and then charge the battery.

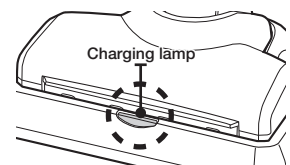



NOTE

- Charge the product in the following cases.
 - When using the product for the first time after purchasing it or after not using it for a long period.
 - When the battery level is low and the suction power is weak.
- When you charge the cleaner after purchasing or using it, charge the product for approximately 4 hours before using it.
- To charge the battery fully when the battery is discharged takes approximately 4 hours.
- If you separate the cleaner from the charger, the battery is naturally discharged.
 - It is recommended that you keep the cleaner connected to the charger. (However, if you are going on a business trip or holiday, disconnect the power cord of the charger from the wall outlet.)

ABOUT THE BATTERY

- **The powerful Li-Ion battery** has been used.
- **The warranty for the battery is 6 months from the time of purchase.**
- To purchase a new battery, please contact the service center.
- Since this battery is only for this cleaner, do not use it for other appliances or purposes.
- Do not disassemble or modify the product.
- Charge the product in a well-ventilated location.
- Do not expose the battery to heat or fire.
- Do not connect metal objects to the (+) or (-) terminal.
- Keep the product indoors (0°C~40°C).
- When the battery is not working correctly, do not disassemble it. Contact your nearest Service Center.
- If the battery charge and usage time have decreased after the battery has been used a few times, please replace the battery by contacting the Service center as the battery life may have reached its end.

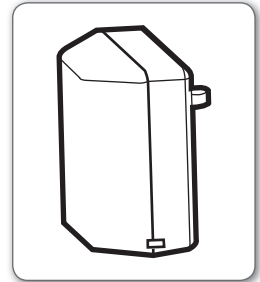

operating the cleaner

USING THE STICK CLEANER

Using the stick cleaner allows you to clean the floor without bending over.

Stick Cleaner On / Off

- When the power button is pressed, the operation alternates between  ON/OFF.



- Only when the handy cleaner is assembled, does the stick cleaner work. (For assembling the handy cleaner: See page 7).
- When you use the stick cleaner, turn the handy cleaner power off.

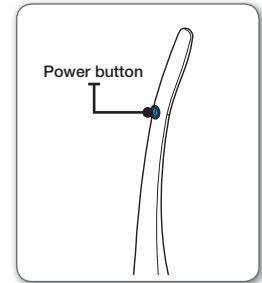

Countermeasure when the stick cleaner is not turned off.

- Check if the handy cleaner is on.
You can only turn the stick cleaner on or off when the handy cleaner power is turned off.

USING THE POWER BRUSH

- Since you can change the direction of the power brush by moving the handle of the stick cleaner left or right, cleaning is much easier.
- When you clean the floor right in front of the wall, the front shutter is activated so that you can clean the dust easily.

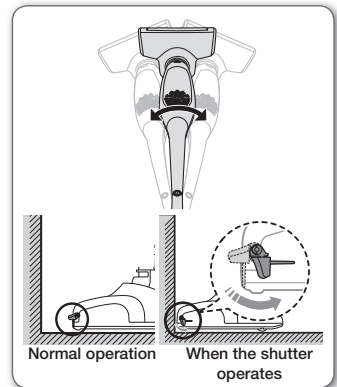

USING THE HANDY CLEANER

- Lift the button to separate the handy cleaner and separate the handy cleaner from the main body by pulling it in the direction of the arrow.

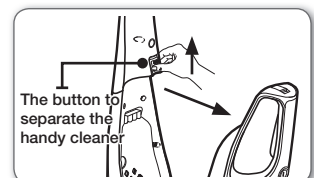

2. Handy Cleaner On / Off

- When the power button is pressed, the operation alternates between  ON / OFF

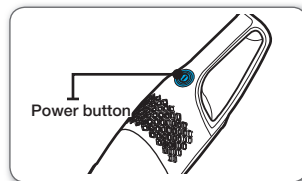

1. Connect the handy cleaner to the main body after using it. (See page 7).
2. When you connect the handy cleaner to the main body, make sure to turn the handy cleaner off.

USING THE CREVICE / DUSTING

Insert crevice/dusting into the end of the air inlet on the handy cleaner to install it. To remove it, simply pull it out.

- After using it, please store it in the crevice/dusting cradle of the charger so that you do not lose it. (See page 5).
- Crevice : Use this to clean the dust from the grooves of window frames, corners or gaps.
- Dusting : Use this to clean the dust from the grooves of windows, corners or gaps.

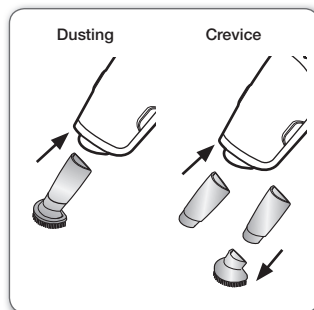

EMPTYING THE DUST BIN

1. If the dust bin is full or the sucking power decreases, empty the dustbin.



2. Press the [buttons to separate the dustbin] with your thumb and middle finger and then pull it out.



3. Lift the dust bin cover.



operating the cleaner

4. Empty the dust bin.



5. Close the dust bin cover.



6. Push the dust bin down until it “clicks” into place.

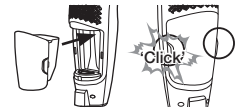

- Using a plastic bag

This method is recommended for people with allergies or asthma.



Cleaning the dustbin with cold water is also recommended.

maintain tools and filter

CLEANING THE FILTER

1. Press the [buttons to separate the dustbin] with your thumb and middle finger and then pull it out.

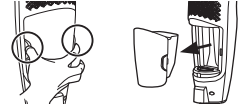

2. Lift the dustbin cover.



3. Hold the dust bin cover and separate the grill filter and the micro filter from the dust bin cover by pulling them and pressing the grill filter fixing hook.

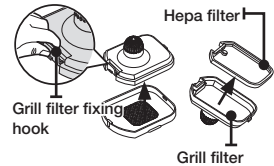

4. Shake the dust from the filters and then wash the hepa filter until it is clean.



5. Dry the filter completely in a well-ventilated, shady location.

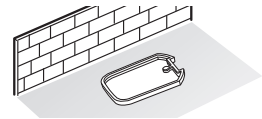

6. After assembling the micro filter and the grill filter, hook one side of the grill filter and push the fixing hook of the dust bin cover down until it clicks into place.

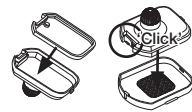

7. Assemble the assembled dustbin cover and the dust bin.



Add a neutral detergent and the filter into warm water and leave it for 30 minutes. This will wash the filter more effectively.

maintain tools and filter

Maintaining the filter



- Do not dry it near a microwave or fire.
- Do not clean it by putting it into a washer or using an unapproved detergent. (See page 5).
- After cleaning, dry it completely in the shade.
 - If you use the filter when it is not completely dried
 - Moisture or water may enter the motor and cause a problem.
 - The dust and moisture in the inlet solidifies and this drastically decreases the sucking power.
 - The filter may smell.
- Dry the part in the shade as drying it in the sun for a long time may deform or discolor it.

COUNTERMEASURE TO REMOVE ANYTHING CLOGGING THE CLEANER

- To prevent clogging while using the cleaner, avoid vacuuming big or sharp objects such as toothpicks, blades, socks, etc.
- If the cleaner is clogged while in use, the sucking power may decrease and a vibrating sound may be heard. In this case, remove the item clogging the product.
- If a foreign object is caught while you use the product, the drum will not rotate. In this case, turn the power of the cleaner off and remove the object.
- Since the safety device is activated in this case, please operate the product again after about 10 seconds.

1. Press the button to separate the air inlet and then separate the air inlet from the main body.

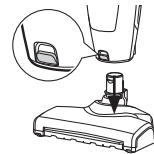

2. Press the air inlet cover fixing hook and separate it.

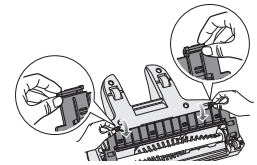

3. Hold the end of the drum where there is no belt and lift it up.

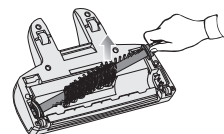

4. Remove any hairs and threads around the drum with a vacuum cleaner.

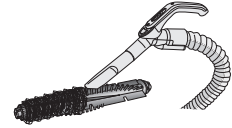

5. Install the belt onto the drum and fix the drum using the fixing grooves.

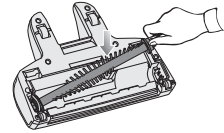

6. After fixing the drum, insert the air inlet cover into the groove and assemble it by slightly sliding it down.

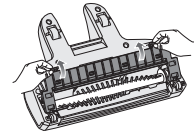
**NOTE**

- Since an oil-papered or wood-covered floor may be scratched by the cleaner, please check the type of wheels of the air inlet.
- If you cannot remove foreign objects from the cleaner, please contact a service center.

troubleshooting

PROBLEM	SOLUTION
Motor downs and does not start.	<ul style="list-style-type: none">• Check cable, plug and socket.• Leave to cool.
Suction force is gradually decreasing.	<ul style="list-style-type: none">• Check for blockage and remove.
Low or decreasing suction.	<ul style="list-style-type: none">• Please check filters. If required clean it as illustrated in the instruction.

This Vacuum cleaner is approved the following.

EMC Directive : 2004/108/EEC

Low Voltage Directive : 2006/95/EC

memo





Aspirateur

Manuel d'utilisation

- * Avant d'utiliser cet appareil, veuillez lire attentivement les instructions.
- * Utilisation intérieure uniquement.

FRANÇAIS

un monde de possibilités

Merci d'avoir choisi un produit Samsung.
Afin de bénéficier d'un service plus complet,
veuillez enregistrer votre produit à l'adresse
www.samsung.com/register

SAMSUNG

consignes de sécurité

CONSIGNES DE SÉCURITÉ



- Avant d'utiliser cet appareil, veuillez lire attentivement ce manuel et le conserver pour toute référence ultérieure.





- Les instructions d'utilisation suivantes concernent plusieurs modèles ; il est donc possible que les caractéristiques de votre aspirateur soient légèrement différentes de celles spécifiées dans ce manuel.







- Cet aspirateur est destiné à une utilisation domestique uniquement. Ne l'utilisez pas pour le nettoyage de saletés ou débris provenant de la construction. N'utilisez pas cet aspirateur avec un de ses filtres retiré car cela risque d'endommager les composants internes et d'annuler la garantie.

SYMBOLES DANGER/ATTENTION UTILISÉS

	Indique un danger de mort ou de blessure grave.
	Indique un risque de blessure ou de dégât matériel.

AUTRES SYMBOLES UTILISÉS

	Indique une action INTERDITE.
	Indique une partie qui NE DOIT PAS être touchée.
	Indique une action que vous devez effectuer.
	Indique que vous devez débrancher la fiche d'alimentation de la prise.

consignes de sécurité

CONSIGNES IMPORTANTES DE SÉCURITÉ

Lors de l'utilisation d'un appareil électrique, des précautions de base doivent être prises, notamment :

LISEZ TOUTES LES INSTRUCTIONS AVANT D'UTILISER VOTRE STICK ASPIRATEUR.

Débranchez l'appareil de la prise lorsqu'il n'est pas utilisé ou avant toute opération de maintenance.

DANGER: pour limiter tout risque d'incendie, d'électrocution ou de blessure :

GÉNÉRALITÉS

- Utilisez cet appareil uniquement tel qu'indiqué dans le présent manuel.
- Ne faites pas fonctionner le stick aspirateur ou le chargeur si celui-ci est endommagé de quelque manière que ce soit.
- Si l'aspirateur fonctionne anormalement, a reçu un choc, a été endommagé, laissé à l'extérieur ou plongé dans l'eau, retournez-le au centre d'assistance clientèle.
- Ne manipulez jamais le chargeur ou le stick aspirateur avec les mains mouillées.
- Utilisez-le uniquement à l'intérieur et sur des surfaces sèches.
- Cet appareil n'est pas destiné à être utilisé par des personnes (y compris des enfants) ayant des capacités physiques, sensorielles ou mentales réduites, ou un manque d'expérience et de connaissances, à moins qu'elles ne soient surveillées ou qu'elles aient reçu les instructions nécessaires concernant l'utilisation de cet appareil de la part d'une personne responsable, et ce, pour leur propre sécurité.
- Les enfants doivent être surveillés afin de garantir qu'ils ne jouent pas avec l'appareil.

CHARGEUR DE BATTERIE

- N'utilisez pas la prise polarisée avec une prise murale ou une rallonge non-polarisée.
- N'utilisez pas l'appareil à l'extérieur ni sur des surfaces mouillées.
- Débranchez le chargeur de la prise lorsqu'il n'est pas utilisé ou avant toute opération de maintenance.
- Utilisez uniquement le chargeur fourni par le fabricant pour recharger l'appareil.
- N'utilisez jamais de cordon ou de prise endommagé(e).
- Ne tirez pas sur le cordon ; ne soulevez pas l'appareil par le cordon ; n'utilisez pas le cordon comme poignée ; ne fermez pas de porte sur le cordon ; ne tirez pas le cordon sur des rebords ou des angles coupants. Maintenez le cordon éloigné des surfaces chauffées.
- N'utilisez pas de rallonges ni de prises murales ayant une intensité maximale admissible inadéquate.
- Ne débranchez pas l'appareil en tirant sur le cordon. Pour débrancher, tenez la prise et non le cordon.
- Ne détériorez pas les batteries et ne les faites pas brûler car elles risquent d'exploser à des températures élevées.
- N'essayez pas d'ouvrir le chargeur. Les réparations doivent être effectuées uniquement par un technicien qualifié du centre d'assistance clientèle.
- N'exposez jamais le chargeur à des températures élevées et évitez tout contact avec l'humidité.

STICK ASPIRATEUR

- N'aspirez jamais d'objets pointus ou tranchants tels que des morceaux de verres, des clous, des vis, des pièces de monnaie, etc.
- N'utilisez pas l'appareil sans filtre. Pour les opérations de maintenance, n'insérez jamais vos doigts ou des objets dans la chambre du ventilateur au cas où l'appareil se remettrait accidentellement en marche.
- N'insérez aucun objet dans les ouvertures. N'utilisez pas l'appareil si l'une des ouvertures est obstruée ; nettoyez régulièrement les ouvertures pour éliminer toute trace de poussière, peluches, cheveux, ou toute autre chose risquant d'empêcher le passage de l'air.
- N'aspirez jamais de matière toxique (javel, ammoniacque, produit de débouchage, etc.).
- N'aspirez jamais d'objets en train de brûler ou de fumer, tels que des cigarettes, des allumettes ou des cendres chaudes.
- N'aspirez jamais de liquides inflammables ou combustibles tels que de l'essence et n'utilisez jamais l'appareil si de tels liquides risquent d'être présents.
- N'utilisez pas le stick aspirateur dans un espace clos rempli de vapeurs de peinture à l'huile, de diluant, de substances antimites, de poussières inflammables et autres vapeurs explosives ou toxiques.
- Des fuites de batterie peuvent se produire suite à un usage intensif ou à des températures extrêmes. En cas de contact du liquide avec la peau, rincez abondamment à l'eau. En cas de contact du liquide avec les yeux, rincez immédiatement à l'eau claire pendant 10 minutes minimum. Consultez un médecin rapidement.

Table des matières

MONTAGE DE L'ASPIRATEUR

05

- 05 Montage de l'aspirateur
- 07 Montage de la poignée et du corps de l'aspirateur
- 07 Montage du corps de l'aspirateur et de la brosse principale
- 07 Montage du corps de l'aspirateur et de l'aspirateur portable
- 08 En cours de charge
- 09 À propos de la batterie

FONCTIONNEMENT DE L'ASPIRATEUR

10

- 10 Utilisation de l'aspirateur principal
- 10 Utilisation de la brosse principale
- 10 Utilisation de l'aspirateur portable
- 11 Utilisation du suceur plat
- 11 Vider le réservoir de poussière

ENTRETIEN DES OUTILS ET DU FILTRE

13

- 13 Nettoyage du filtre
- 14 Mesure à suivre pour retirer un objet obstruant l'aspirateur

DÉPANNAGE

16

montage de l'aspirateur

MONTAGE DE L'ASPIRATEUR

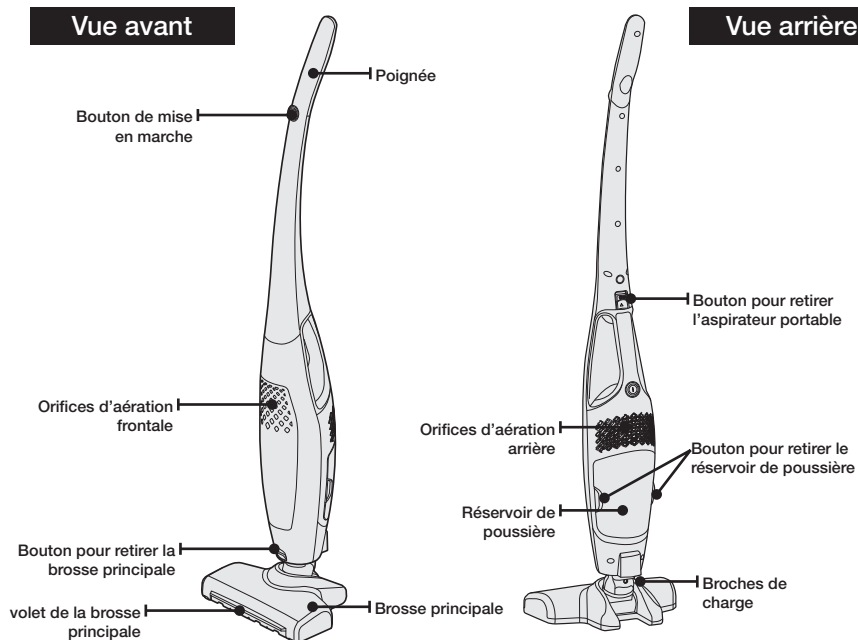

Chargeur

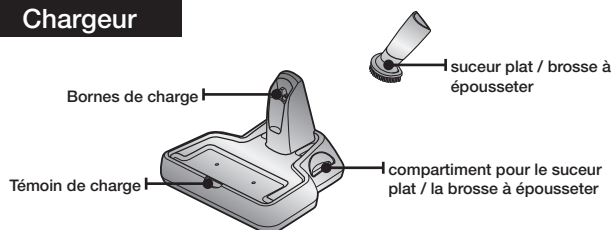

Aspirateur portable

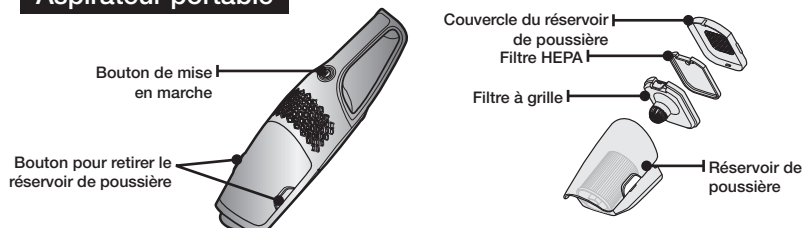

montage de l'aspirateur

Vérifiez le contenu de la boîte.

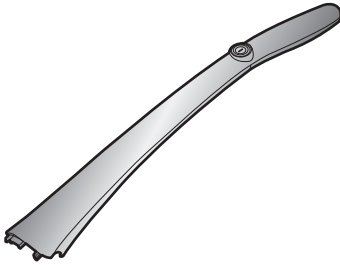

Poignée

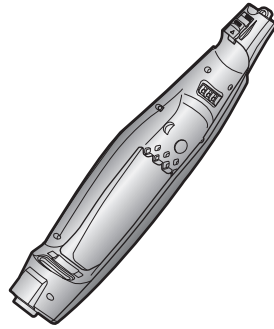

Unité principale

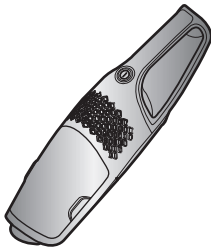

Aspirateur portable

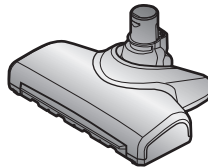

Brosse principale

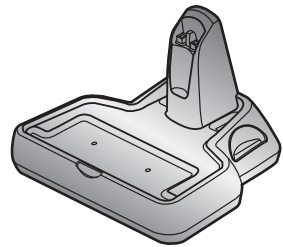

Chargeur

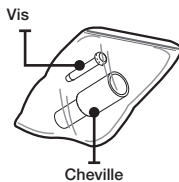

D'autres éléments pour le montage de la poignée et du corps de l'aspirateur



Manuel d'utilisation



Suceur plat / Brosse à épousseter

MONTAGE DE LA POIGNÉE ET DU CORPS DE L'ASPIRATEUR

D'abord, insérez les pièces de guidage de la poignée aussi loin que possible dans les trous du corps de l'aspirateur, ensuite, insérez la cheville dans les trous de la poignée et enfin serrez la vis à l'aide d'un tournevis (+).

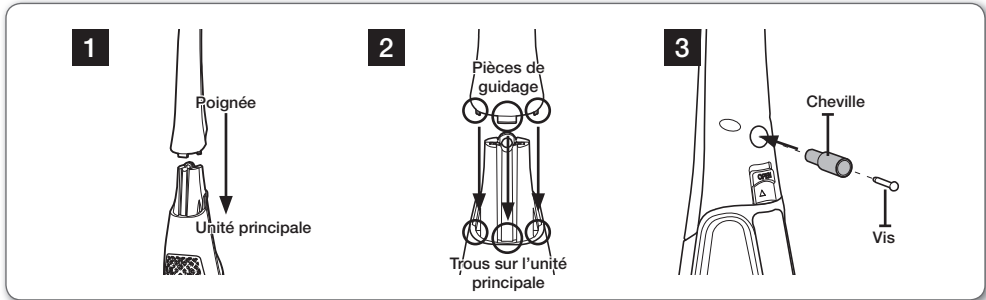

MONTAGE DU CORPS DE L'ASPIRATEUR ET DE LA BROSSE PRINCIPALE

Insérez le connecteur de la brosse principale dans le trou du corps de l'aspirateur jusqu'à ce qu'un petit clic se fasse entendre.

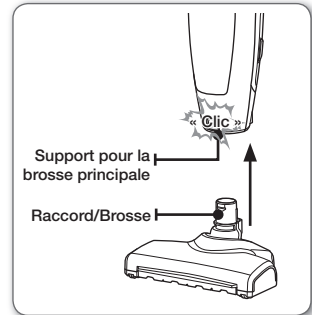

MONTAGE DU CORPS DE L'ASPIRATEUR ET DE L'ASPIRATEUR PORTABLE

Insérez l'entrée d'air de l'aspirateur portable dans l'entrée d'air de l'aspirateur principal et appuyez contre l'aspirateur portable pour l'insérer dans le corps de l'aspirateur principal jusqu'à ce qu'un petit clic se fasse entendre.

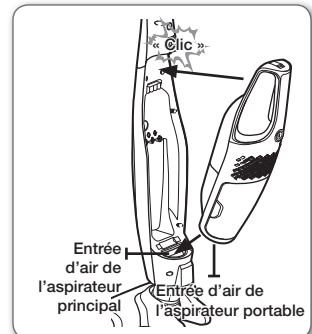

montage de l'aspirateur

EN COURS DE CHARGE

1. Installez le chargeur sur une surface plane et puis, branchez le cordon d'alimentation.

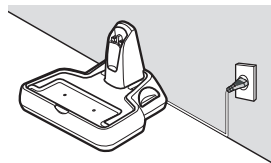

2. A l'aide des boutons de mise en marche, désactivez l'aspirateur principal et l'aspirateur portable.
 - La batterie ne se charge pas lorsque le bouton est activé.

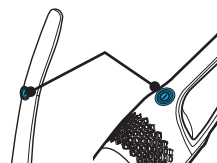

3. Raccordez l'aspirateur portable à l'aspirateur principal. (Lorsque l'aspirateur principal et l'aspirateur portable ne sont pas raccordés, l'aspirateur principal ne fonctionne pas.)



4. Installez l'aspirateur sur le chargeur en alignant les broches de charge de l'aspirateur avec les bornes de charge du chargeur.
 - Le témoin de charge s'allume et clignote régulièrement.

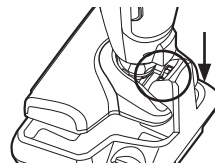

5. Pendant la charge, le témoin de charge reste allumé. Lorsque l'aspirateur est retiré du chargeur, le témoin de charge s'éteint.
 - Le témoin de charge ne s'éteint pas ni passe à une couleur bleue claire lorsque la charge est terminée. Cela n'est pas un défaut de l'appareil.
 - Assurez-vous de désactiver les boutons de mise en marche, puis chargez la batterie.

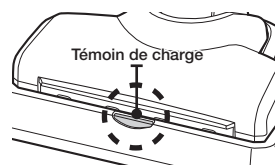



REMARQUE

- Chargez l'appareil dans les cas suivants.
 - Lorsque vous utilisez l'appareil pour la première fois après avoir fait son acquisition ou après une longue période d'inutilisation.
 - Lorsque le niveau de la batterie est bas et la force d'aspiration est faible.
- Lorsque vous chargez l'aspirateur après son acquisition ou son utilisation, chargez-le pendant 4 heures environ avant de l'utiliser.
- La charge complète de la batterie lorsque celle-ci est déchargée prend 4 heures environ.
- Lorsque vous retirez l'aspirateur du chargeur, la batterie ne se charge pas.
 - Il est conseillé de laisser l'aspirateur branché au chargeur. (Cependant, si vous prévoyez de partir en voyage ou en vacances, débranchez le cordon d'alimentation du chargeur de la prise mûrale.)

À PROPOS DE LA BATTERIE

- **Ce modèle dispose d'une puissante** batterie Lithium-ion.
- **La garantie de la batterie est de 6 mois à partir de la date d'achat.**
- Pour acheter une nouvelle batterie, contactez votre centre d'assistance.
- Cette batterie est spécialement conçue pour cet aspirateur ; ne l'utilisez pas pour d'autres appareils ou à d'autres fins.
- Ne démontez pas et ne modifiez pas l'appareil.
- Chargez l'appareil dans un lieu bien aéré.
- Ne placez jamais la batterie à proximité d'un feu ou d'une source de chaleur.
- Ne branchez pas d'objets métalliques sur les bornes (+) ou (-).
- Laissez l'appareil toujours à l'intérieur (0°C~40°C).
- Lorsque la batterie ne fonctionne pas correctement, ne la démontez pas. Contactez le centre d'assistance le plus proche.
- Si le temps d'utilisation et de charge de la batterie est considérablement réduit après quelques utilisations, contactez votre centre d'assistance pour remplacer la batterie, car celle-ci pourrait être en fin de vie.

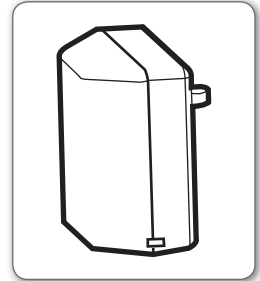

fonctionnement de l'aspirateur

UTILISATION DE L'ASPIRATEUR PRINCIPAL

L'aspirateur principal permet de nettoyer le sol sans avoir besoin de vous pencher.

Marche / Arrêt de l'aspirateur principal

- Lorsque le bouton de mise en marche est actionné, il est possible d'activer/de désactiver l'appareil .



1. L'aspirateur principal ne fonctionne que lorsque l'aspirateur portable est monté. (Pour le montage de l'aspirateur portable, reportez-vous à la page 7)
2. Lorsque vous utilisez l'aspirateur principal, éteignez l'aspirateur portable.

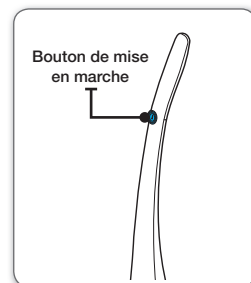

Dépannage lorsque l'aspirateur principal ne se désactive pas.

- Vérifiez si l'aspirateur portable est activé.
Vous ne pouvez activer ou désactiver l'aspirateur principal que lorsque l'aspirateur portable est désactivé.

UTILISATION DE LA BROSSE PRINCIPALE

- La direction de la brosse principale peut être modifiée en déplaçant le levier de l'aspirateur principal vers la droite ou vers la gauche, ce qui rend le nettoyage beaucoup plus facile.
- Lorsque vous nettoyez le sol près du mur, la languette avant est activée afin de pouvoir nettoyer la poussière facilement.

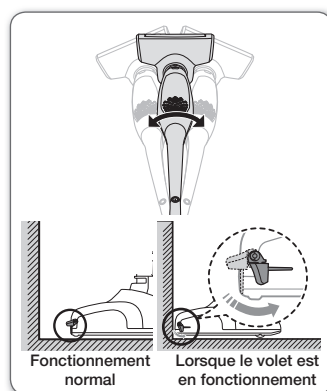

UTILISATION DE L'ASPIRATEUR PORTABLE

1. Soulevez le bouton prévu pour détacher l'aspirateur portable et détachez-le du corps de l'aspirateur principal en le tirant dans le sens de la flèche.

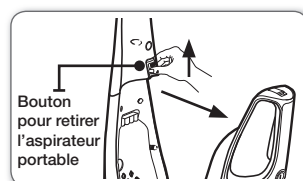

2. Marche / Arrêt de l'aspirateur portable

- Lorsque le bouton de mise en marche est actionné, il est possible d'activer/de désactiver l'appareil (ON / OFF).

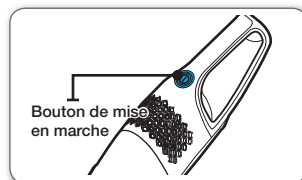

- Raccordez l'aspirateur portable à l'aspirateur principal après l'avoir utilisé. (Reportez-vous à la page 7)
- Lorsque vous placez l'aspirateur portable sur l'aspirateur principal, assurez vous de désactiver l'aspirateur portable.

UTILISATION DU SUCEUR PLAT

Insérez le suceur plat dans l'extrémité de l'entrée d'air de l'aspirateur portable afin de l'installer. Pour le retirer, il suffit de tirer.

- Après l'utilisation et afin de ne pas les perdre, stockez-les dans le bac du chargeur prévu à cet effet. (Reportez-vous à la page 5)
- Suceur plat : utilisez cet accessoire pour nettoyer la poussière des rainures ou des cadres des fenêtres, des coins ou des joints.
- Brosse à épousseter : utilisez cet accessoire pour nettoyer la poussière des rainures des fenêtres, des coins ou des joints.

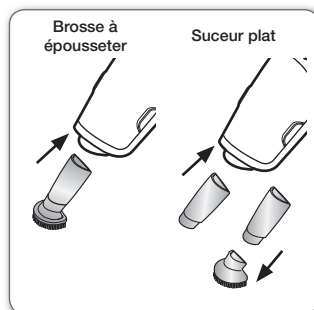

VIDER LE RÉSERVOIR DE POUSSIÈRE

- Si le réservoir de poussière est plein ou la force de l'aspirateur est diminuée, videz le réservoir de poussière.



- Appuyez sur les [boutons qui permettent de retirer le réservoir de poussière] avec vos doigts et retirez-le.



- Soulevez le couvercle du réservoir.



fonctionnement de l'aspirateur portable

4. Videz le réservoir de poussière.



5. Refermez le couvercle du réservoir.



6. Appuyez sur le réservoir de poussière jusqu'à ce qu'un petit clic se fasse entendre.



- Utilisation d'un sac plastique

Cette méthode est conseillée pour les gens ayant des allergies ou de l'asthme.



Le nettoyage du réservoir de poussière est également recommandé.

entretien des outils et du filtre

NETTOYAGE DU FILTRE

1. Appuyez sur les [boutons qui permettent de retirer le réservoir de poussière] avec vos doigts et retirez-le.

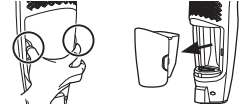

2. Soulevez le cache du réservoir de poussière.



3. Tenez le cache du réservoir de poussière et tirez du filtre à grille et du microfiltre du cache du réservoir de poussière tout en appuyant sur le crochet de fixation du filtre à grille pour les détacher.

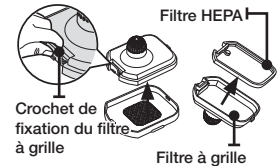

4. Sécouez les filtres pour retirer la poussière, puis lavez le filtre HEPA et retirez toutes les saletés.



5. Séchez complètement le filtre dans un endroit aéré et ombragé.

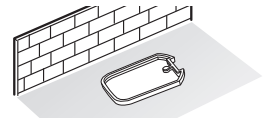

6. Après avoir monté le microfiltre et le filtre à grille, insérez un côté du filtre à grille et appuyez sur le crochet de fixation du cache du réservoir de poussière jusqu'à ce qu'un petit clic se fasse entendre.

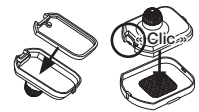

7. Montez l'ensemble du cache du réservoir de poussière et le réservoir de poussière.



REMARQUE

Mettez le filtre dans un bac contenant de l'eau chaude, ajoutez un nettoyant neutre et laissez agir 30 minutes. Cela permet de laver le filtre de façon plus efficace.

entretien des outils et du filtre

Entretien du filtre



- Ne le séchez pas à proximité d'un four microondes ou d'un feu.
- Ne le nettoyez pas à l'aide d'un lave-linge ou d'un nettoyant inapproprié. (Reportez-vous à la page 5)
- Après le nettoyage, laissez-le sécher complètement à l'ombre.
 - Si vous utilisez le filtre lorsqu'il n'est pas complètement sec
 - De l'humidité ou de l'eau risquent de pénétrer dans le moteur et de provoquer une panne.
 - La poussière et l'humidité de l'entrée d'air se solidifient, ce qui réduit sensiblement la force d'aspiration.
 - Le filtre pourrait sentir mauvais.
- Séchez ce composant à l'ombre car au soleil il risque de se déformer ou de se décolorer.

MESURE À SUIVRE POUR RETIRER UN OBJET OBSTRUANT L'ASPIRATEUR

- Pour éviter l'obstruction de l'aspirateur, évitez d'aspirer des objets grands ou pointus tels que des cure-dents, des lames, des chaussettes, etc.
- Si un objet obstrue l'aspirateur pendant le fonctionnement de celui-ci, la force d'aspiration pourrait diminuer et un bruit de vibration pourrait se faire entendre. Dans ce cas, retirez l'objet obstruant l'appareil.
- Si un objet étranger est coincé pendant que vous utilisez l'appareil, la brosse ne peut pas tourner. Dans ce cas, mettez l'aspirateur hors tension et retirez l'objet.
- Il est nécessaire de réutiliser l'appareil dans un délai de 10 secondes, car le système de sécurité est activé.

1. Appuyez sur le bouton prévu pour retirer l'entrée d'air, puis, retirez l'entrée d'air du corps de l'aspirateur principal.

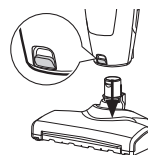

2. Appuyez sur la languette de fixation du couvercle d'entrée d'air et retirez-le.

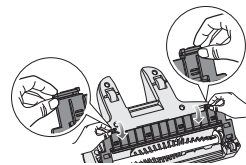

3. Tenez l'extrémité de la brosse ne contenant pas de courroie et soulevez-la.

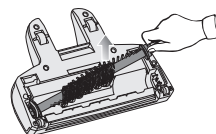

4. Retirez les cheveux et les fils accrochés à la brosse avec un aspirateur.

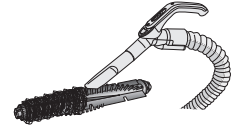

5. Installez la courroie sur la brosse et fixez celle-ci à l'aide des rainures de fixation.

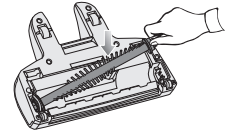

6. Une fois la brosse fixée, insérez le couvercle de l'entrée d'air dans la rainure et montez-la en la faisant glisser doucement.

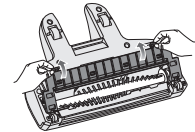

REMARQUE

- Vérifiez le type de roues de l'entrée d'air, car l'aspirateur pourrait endommager les sols revêtus de papier peint ou de parquet.
- Si vous n'arrivez pas à extraire des objets étrangers de l'aspirateur, contactez votre centre d'assistance.

dépannage

PROBLÈME	SOLUTION
Le moteur s'arrête et ne démarre pas.	<ul style="list-style-type: none">• Vérifiez le câble, la fiche et la prise.• Laissez-le refroidir.
La puissance d'aspiration diminue progressivement.	<ul style="list-style-type: none">• Vérifiez que rien n'obstrue l'appareil et débouchez-le si nécessaire.
Aspiration faible ou de moins en moins puissante.	<ul style="list-style-type: none">• Vérifiez l'état des filtres. Si nécessaire, nettoyez-les comme indiqué dans les instructions.

memo





Stofzuiger gebruikershandleiding

- * Lees deze instructies zorgvuldig door voordat u het apparaat in gebruik neemt.
- * Alleen voor gebruik binnenshuis.

NEDERLANDS

imagine the possibilities

Hartelijk bedankt voor het aanschaffen van een Samsung-product.
Voor een uitgebreidere service
kunt u uw product registreren op
www.samsung.com/register

SAMSUNG

veiligheidsinformatie

VEILIGHEIDSINFORMATIE



- Voordat u het apparaat gebruikt, dient u deze handleiding zorgvuldig door te lezen. Bewaar de handleiding ter referentie.





- Omdat deze gebruiksinstructies gelden voor meerdere modellen, kunnen de eigenschappen van uw stofzuiger verschillen van de beschrijving in deze handleiding.





- Deze stofzuiger is uitsluitend bedoeld voor huishoudelijk gebruik. Gebruik deze stofzuiger niet om bouwafval of puin op te zuigen. Gebruik deze stofzuiger niet zonder een van de filters. Dit kan schade aan interne onderdelen veroorzaken en uw garantie ongeldig maken.

WAARSCHUWINGSSYMBOLEN IN DEZE HANDLEIDING

	Geeft aan dat er risico op ernstig of dodelijk letsel bestaat.
	Geeft aan dat er risico op lichamelijk letsel of materiële schade bestaat.

OVERIGE SYMBOLEN IN DEZE HANDLEIDING

	Geeft aan dat u iets NIET moet doen.
	Geeft aan dat u iets NIET moet aanraken.
	Geeft aan dat u bepaalde instructies moet opvolgen.
	Geeft aan dat u de stekker uit het stopcontact moet halen.

veiligheidsinformatie

BELANGRIJKE VEILIGHEIDSAANWIJZINGEN

Bij het gebruik van elektrische apparaten moeten onder meer de volgende basisvoorzorgen in acht worden genomen:

LEES ALLE INSTRUCTIES DOOR ALVORENS U DE ROBOTSTOFZUIGER GAAT GEBRUIKEN.

Haal de stekker uit het stopcontact wanneer u het apparaat niet gebruikt en wanneer u er onderhoud aan pleegt.

WAARSCHUWING: houd u aan het volgende om de kans op brand, elektrische schokken en lichamelijk letsel te vermijden:

ALGEMEEN

- Gebruik het apparaat alleen zoals in deze handleiding is aangegeven.
- Gebruik de robotstofzuiger of het oplaadstation niet als deze op enige wijze zijn beschadigd.
- Als de stofzuiger niet naar behoren werkt, is gevallen, buiten is blijven staan of in het water is gevallen, moet u het apparaat naar een klantenservicecentrum brengen.
- Pak het oplaadstation en de robotstofzuiger niet met natte handen vast.
- Gebruik het apparaat alleen op droge oppervlakken binnenshuis.
- Dit apparaat is niet bedoeld voor personen (waaronder kinderen) met een verminderd fysiek, zintuiglijk of mentaal vermogen, of met onvoldoende ervaring en kennis, tenzij ze onder toezicht staan of instructies hebben gekregen met betrekking tot het gebruik van het apparaat van een persoon die verantwoordelijk is voor hun veiligheid.
- Kinderen dienen onder toezicht te worden gehouden om te voorkomen dat ze met het apparaat gaan spelen.

BATTERIJOPLADER

- Pas de gepolariseerde stekker niet aan om deze op een niet-gepolariseerd stopcontact of verlengsnoer te kunnen aansluiten.
- Gebruik het product niet buiten of op natte oppervlakken.
- Haal de stekker van het oplaadstation uit het stopcontact wanneer u dit niet gebruikt en wanneer u er onderhoud aan pleegt.
- Gebruik alleen het oplaadstation dat door de fabrikant is meegeleverd om het apparaat op te laden.
- Gebruik het product niet wanneer het snoer of de stekker beschadigd is.
- Trek of draag het product niet aan het snoer, gebruik het snoer niet als handvat, sluit de deur niet op of over het snoer heen en trek het snoer niet om scherpe hoeken of randen. Houd het snoer uit de buurt van verwarmde oppervlakken.
- Gebruik geen verlengsnoeren of stopcontacten met onvoldoende stroomtransportcapaciteit.
- Trek de stekker niet aan het snoer uit het stopcontact. Pak de stekker beet en niet het snoer.
- Vermink of verbrand de batterijen niet, aangezien deze bij hoge temperaturen ontploffen.
- Probeer niet het oplaadstation te openen. Reparaties mogen alleen door een gekwalificeerd klantenservicecentrum worden uitgevoerd.
- Stel het oplaadstation niet bloot aan hoge temperaturen en zorg dat het oplaadstation ook niet met enige vloeistof of vocht in contact komt.

ROBOTSTOFZUIGER

- Zuig geen harde of scherpe voorwerpen zoals glas, spijkers, schroeven, munten enzovoorts op.
- Gebruik het apparaat niet zonder filter. Wanneer u onderhoud aan het apparaat pleegt, mag u uw vingers of andere voorwerpen niet in de ventilatorruimte steken, voor het geval het apparaat per ongeluk wordt ingeschakeld.
- Steek geen voorwerpen in openingen. Gebruik het apparaat niet als er openingen geblokkeerd zijn; houd openingen vrij van stof, pluïsjes, haren en alles wat de luchtcirculatie kan hinderen.
- Zuig geen giftige stoffen op (chloor, bleekmiddel, ammonia, gootsteenreiniger, enzovoorts).
- Zuig geen zaken op die branden of waar rook vanaf komt zoals sigaretten, lucifers of hete as.
- Zuig geen vloeistoffen zoals benzine op die kunnen ontvlammen of ontploffen en gebruik het apparaat niet op plekken waar deze vloeistoffen aanwezig kunnen zijn.
- Gebruik de robotstofzuiger niet in een afgesloten ruimte die gevuld is met dampen van verf op oliebasis, verfverdunder, antimottenmiddelen, ontvlambaar stof of andere explosieve of giftige dampen.
- Bij extreem gebruik en onder extreme temperaturomstandigheden kunnen er lekken in de batterijcellen ontstaan. Als deze vloeistof met de huid in aanraking komt, moet u deze snel met water wassen. Als de vloeistof in de ogen komt, moet u deze onmiddellijk minimaal 10 minuten lang met schoon water spoelen. Zoek medische hulp.

inhoud

MONTAGE VAN DE STOFZUIGER

05

- 05 Montage van de stofzuiger
- 07 De handgreep aan het hoofdcompartiment monteren
- 07 De zuigborstel aan het hoofdcompartiment monteren
- 07 De handstofzuiger in het hoofdcompartiment monteren
- 08 Opladen
- 09 De batterij

DE STOFZUIGER BEDIENEN

10

- 10 De steelstofzuiger gebruiken
- 10 De zuigborstel gebruiken
- 10 De handstofzuiger gebruiken
- 11 De kierenborstel/veger gebruiken
- 11 De stofopvangbak legen

HULPMIDDELEN EN FILTER ONDERHOUDEN

13

- 13 Het filter reinigen
- 14 Wat moet u doen om verstopping van de stofzuiger op te heffen?

PROBLEMEN OPLOSSEN

16

montage van de stofzuiger

MONTAGE VAN DE STOFZUIGER

Vooraanzicht

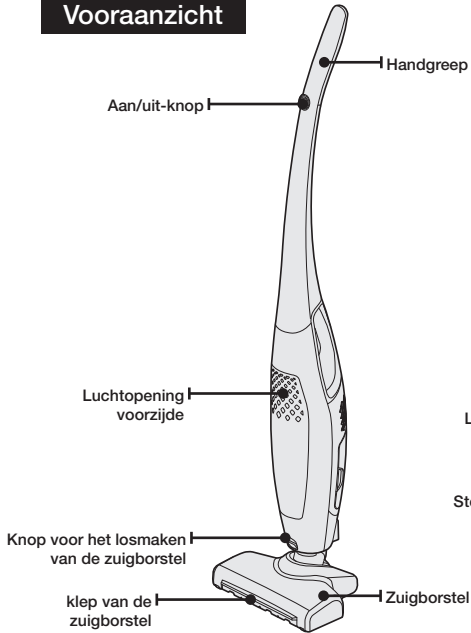

Achteraanzicht

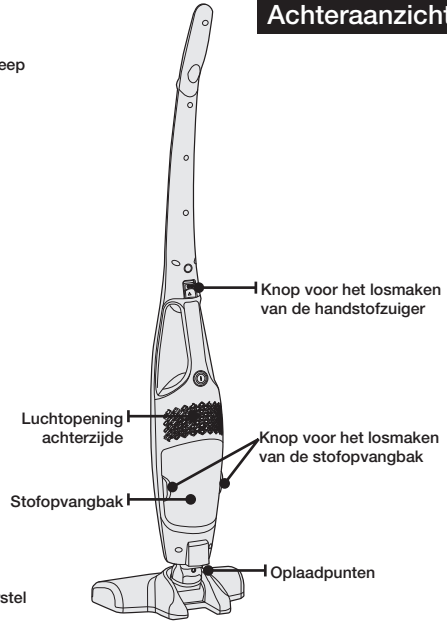

Oplader

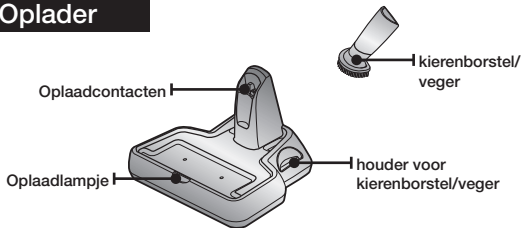

Handstofzuiger

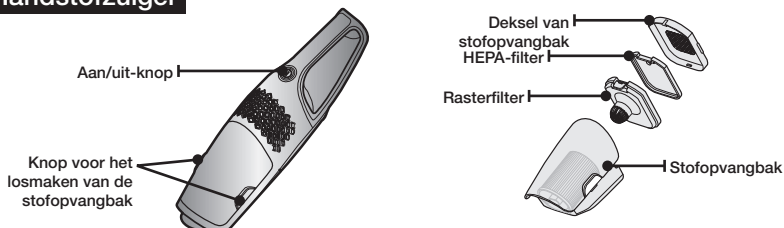

montage van de stofzuiger

Controleer de inhoud van de verpakking

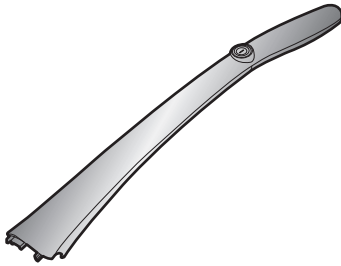

Handgreep

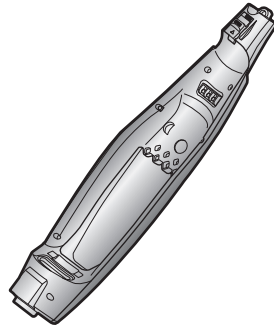

Hoofdcompartiment

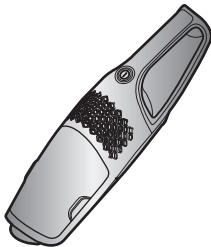

Handstofzuiger

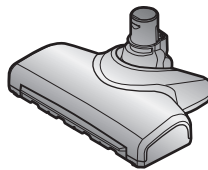

Zuigborstel

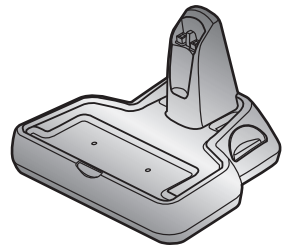

Oplader



Voorwerpen voor het monteren van de handgreep aan het hoofdcompartiment



Gebruikersaanwijzing



Kierenborstel/veger

DE HANDGREEP AAN HET HOOFDCOMPARTIMENT MONTEREN

Steek de koppelingsonderdelen van de handgreep zo ver mogelijk in de opening in het hoofdcompartiment. Steek de bevestigingspen in de opening op de handgreep en draai de schroef aan met een kruiskopschroevendraaier.

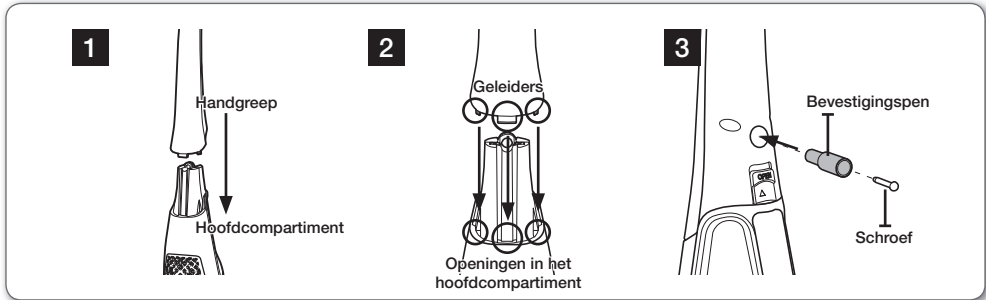

DE ZUIGBORSTEL AAN HET HOOFDCOMPARTIMENT MONTEREN

Steek de connector van de zuigborstel in de opening van het hoofdcompartiment totdat deze vastklikt.

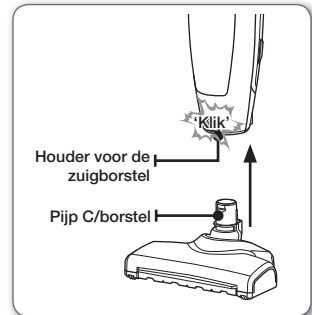

DE HANDSTOFZUIGER IN HET HOOFDCOMPARTIMENT MONTEREN

Steek de luchtinlaat van de handstofzuiger in de luchtinlaat op het hoofdcompartiment en duw de handstofzuiger in het hoofdcompartiment totdat deze vastklikt.

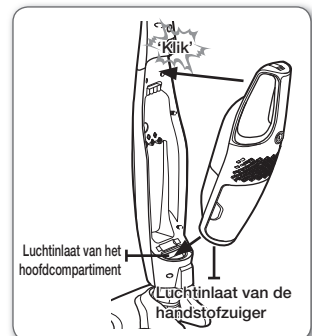

montage van de stofzuiger

OPLADEN

1. Plaats de oplader op een egaal oppervlak en steek de stekker in het stopcontact.

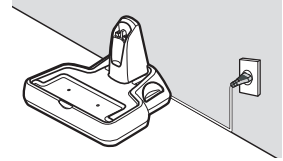

2. Zet de schakelaars op het hoofdcompartiment en op de handstofzuiger uit.
 - De batterij wordt niet opgeladen wanneer de schakelaar aan staat.

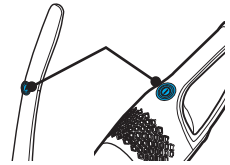

3. Sluit de handstofzuiger aan op het hoofdcompartiment. (Wanneer de handstofzuiger niet in het hoofdcompartiment is gemonteerd, werkt de steelstofzuiger niet.)



4. Plaats de stofzuiger in de oplader. Lijn de oplaadpunten van de stofzuiger hierbij uit met de oplaadpunten op de oplader.
 - Het oplaadlampje gaat branden en knippert regelmatig.

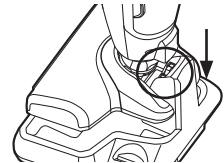

5. Tijdens het opladen brandt het oplaadlampje. Wanneer de stofzuiger van de oplader wordt gehaald, gaat het lampje uit.
 - Ook wanneer het opladen is voltooid, gaat het lampje niet uit en verandert het evenmin van kleur. Dit duidt niet op een probleem met het product.
 - Controleer dat beide schakelaars op 'Uit' staan en laad de batterij op.

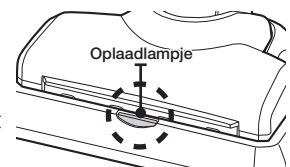



OPMERKING

- Laad het apparaat op in de volgende gevallen.
 - Wanneer u het apparaat voor het eerst gebruikt na aanschaf of na een lange periode waarin u het niet hebt gebruikt.
 - Wanneer het batterijniveau laag is en de zuigkracht zwak is.
- Laad het apparaat gedurende circa 4 uur op voor gebruik wanneer u het apparaat voor het eerst oplaadt na aanschaf of nadat u het lange tijd niet hebt gebruikt.
- Het volledig opladen van een geheel lege batterij duurt circa 4 uur.
- Als u de stofzuiger van de oplader haalt, loopt de batterij langzaam leeg.
 - Het is raadzaam de stofzuiger altijd op de oplader aangesloten te laten. (Als u op zakenreis of vakantie gaat, moet u echter de stekker van de oplader uit het stopcontact halen.)

DE BATTERIJ

- **Het apparaat is voorzien van een krachtige Li-ion-batterij.**
- **Voor de batterij geldt een garantie van 6 maanden vanaf de aankoopdatum.**
- Neem contact op met het servicecentrum voor de aanschaf van een nieuwe batterij.
- De batterij is uitsluitend bestemd voor deze stofzuiger. Gebruik de batterij daarom niet voor andere apparaten of doeleinden.
- Haal het apparaat niet uit elkaar en breng geen modificaties aan.
- Laad het apparaat op in een ruimte met goede ventilatie.
- Stel de batterij niet bloot aan hitte of vuur.
- Raak de aansluitpunten (+) en (-) niet aan met metalen voorwerpen.
- Gebruik het apparaat uitsluitend binnenshuis (0°C~40°C).
- Demonteer de batterij niet wanneer deze niet goed werkt. Neem contact op met het dichtstbijzijnde servicecentrum.
- Als het oplaadniveau en de gebruikstijd van de batterij na enkele malen gebruik is afgenomen, is de levensduur van de batterij mogelijk bijna verstreken. Neem contact op met het servicecentrum om de batterij te vervangen.

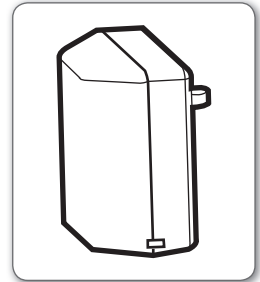

de stofzuiger bedienen

DE STEELSTOFZUIGER GEBRUIKEN

Met de steelstofzuiger kunt u de vloer schoonmaken zonder te hoeven bukken.

Steelstofzuiger aan/uit

- Telkens wanneer u op de schakelaar drukt, wisselt de functie ervan tussen  'ON / OFF'.



1. De steelstofzuiger werkt alleen wanneer de handstofzuiger is gemonteerd. (Zie pagina 7 voor meer informatie over het monteren van de handstofzuiger).
2. Zet de schakelaar op de handstofzuiger uit wanneer u de steelstofzuiger gebruikt.

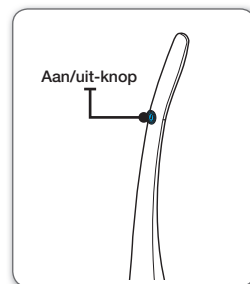

Wat moet u doen als de steelstofzuiger niet uit gaat?

- Controleer of de handstofzuiger aan staat.
U kunt de steelstofzuiger alleen aan en uit zetten wanneer de schakelaar op de handstofzuiger uit staat.

DE ZUIGBORSTEL GEBRUIKEN

- U kunt de richting van de zuigborstel veranderen door de handgreep van de steelstofzuiger naar links of rechts te bewegen. Hierdoor wordt het zuigen aanzienlijk vergemakkelijkt.
- Tijdens het zuigen van de vloer vlak voor de muur wordt de sleuf aan de voorkant geactiveerd zodat u het stof gemakkelijk kunt opzuigen.

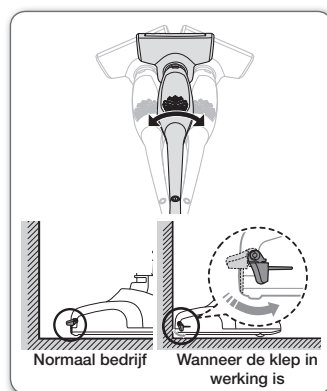

DE HANDSTOFZUIGER GEBRUIKEN

1. Trek de knop voor het losmaken van de handstofzuiger omhoog en haal de handstofzuiger los van het hoofdcompartiment door het in de richting van de pijl te trekken.

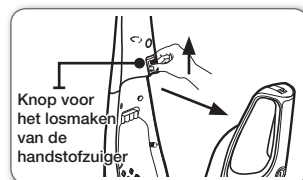

2. Handstofzuiger aan/uit

- Telkens wanneer u op de schakelaar drukt, wisselt de functie ervan tussen  ON / OFF.

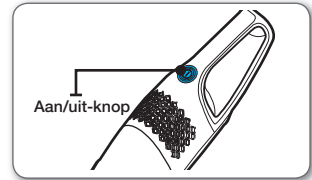

1. Sluit de handstofzuiger na gebruik weer aan op het hoofdcompartiment. (Zie pagina 7.)
2. Vergeet niet de handstofzuiger uit te zetten wanneer u deze weer in het hoofdcompartiment monteert.

DE KIERENBORSTEL/VEGER GEBRUIKEN

Monteer de kierenborstel/veger door deze in de luchtinlaat van de handstofzuiger te steken. U kunt hem weer verwijderen door hem eruit te trekken.

- Bewaar de kierenborstel/veger in de houder op de oplader zodat u hem niet kwijt raakt. (Zie pagina 5.)
- Kierenborstel: hiermee kunt u stof verwijderen uit raamprofielen, hoeken en gaten.
- Veger: hiermee kunt u stof verwijderen van kozijnen, hoeken en gaten.

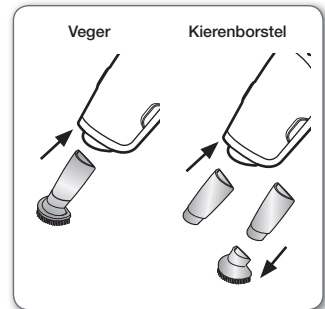
**DE STOFOPVANGBAK LEGEN**

1. Als de stofopvangbak vol is of de zuigkracht afneemt, moet u de stofopvangbak leegmaken.



2. Druk met uw duim en middelvinger op de [knoppen voor het ontgrendelen van de stofopvangbak] en trek de opvangbak naar buiten.



3. Trek het deksel van de stofopvangbak omhoog.



operating the cleaner

4. Maak de stofopvangbak leeg.



5. Sluit het deksel van de stofopvangbak.



6. Duw de stofopvangbak omlaag totdat deze vastklikt.



OPMERKING

- Met een plastic zak

Deze methode wordt aanbevolen voor mensen met allergieën of astma.



Daarnaast is het raadzaam de stofopvangbak schoon te maken met koud water.

hulpmiddelen en filter onderhouden

HET FILTER REINIGEN

1. Druk met uw duim en middelvinger op de [knoppen voor het ontgrendelen van de stofopvangbak] en trek de opvangbak naar buiten.

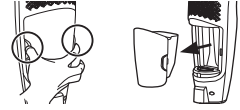

2. Open het deksel van de stofopvangbak.



3. Houd het deksel van de stofopvangbak vast en haal het rasterfilter en het microfilter los van het deksel door eraan te trekken en de bevestigingshaak van het rasterfilter in te drukken.

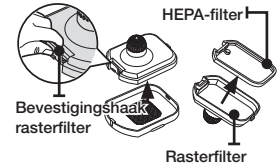

4. Schud de stof van de filters en spoel het HEPA-filter af totdat het schoon is.



5. Laat het filter geheel opdrogen op een goed geventileerde plaats in de schaduw.

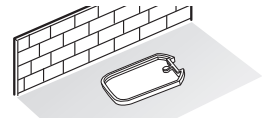

6. Haak nadat u het microfilter en rasterfilter weer hebt gemonteerd een zijde van het rasterfilter vast en druk op de bevestigingshaak van het deksel van de stofopvangbak totdat het geheel vastklikt.

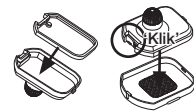

7. Bevestig het gemonteerde deksel aan de stofopvangbak.



Leg het filter in warm water met een neutraal reinigingsmiddel en laat het 30 minuten weken. Zo wordt het filter grondiger schoongemaakt.

hulpmiddelen en filter onderhouden

Onderhoud van het filter



- Droog het filter niet bij een magnetron of haard.
- Was het filter niet in de wasmachine en gebruik alleen goedgekeurde schoonmaakmiddelen. (Zie pagina 5.)
- Laat het filter na reiniging volledig droog worden op een plaats in de schaduw.
 - Als u het filter gebruikt wanneer het nog niet helemaal droog is
 - kunnen vocht of water in de motor binnendringen en problemen veroorzaken.
 - kunnen stof en vochtdeeltjes in de inlaat hard worden, waardoor de zuigkracht aanzienlijk wordt verminderd.
 - kan het filter gaan stinken.
- Laat het onderdeel drogen in de schaduw. Als u het langere tijd in de zon laat drogen, kan het vervormen of verkleuren.

WAT MOET U DOEN OM VERSTOPPING VAN DE STOFZUIGER OP TE HEFFEN?

- Vermijd het opzuigen van grote of scherpe voorwerpen, zoals tandenstokers, mesjes, sokken, en dergelijk om verstopping van de stofzuiger te voorkomen.
- Als de stofzuiger tijdens gebruik verstopt raakt, kan de zuigkracht afnemen en is mogelijk een trillend geluid te horen. Verwijder in dat geval het voorwerp dat de verstopping veroorzaakt.
- Als een voorwerp vast komt te zitten tijdens het gebruik van het apparaat, stopt de trommel met draaien. Zet de stofzuiger in dat geval uit en verwijder het voorwerp.
- In dit geval wordt de veiligheidsschakeling geactiveerd. Wacht daarom circa 10 seconden alvorens u het apparaat weer aan zet.

1. Druk op de knop om de luchtinlaat los te maken en haal de luchtinlaat van het hoofdcompartiment.

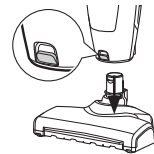

2. Druk op de bevestigingshaak van het deksel van de luchtinlaat en maak het deksel los.

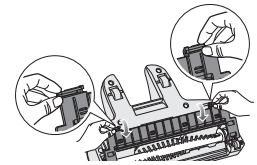

3. Pak het uiteinde van de trommel waar zich geen riem bevindt vast en til de trommel op.

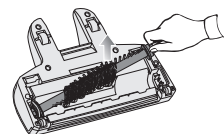

4. Verwijder haar en draden van de trommel met een stofzuiger.

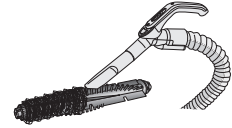

5. Bevestig de riem aan de trommel en schuif de trommel weer in de bevestigingsgroeven.

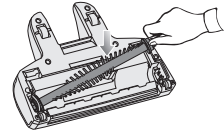

6. Plaats nadat u de trommel weer hebt aangebracht het deksel van de luchtinlaat in de groef en druk het zachtjes omlaag.

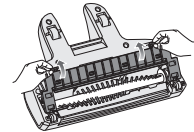

OPMERKING

- De stofzuiger zou krassen kunnen veroorzaken op houten vloeren en laminaat. Controleer daarom het type wielen op de luchtinlaat.
- Neem contact op het met servicecentrum als zich voorwerpen in de stofzuiger bevinden die u niet kunt verwijderen.

problemen oplossen

PROBLEEM	OPLOSSING
Motor schakelt uit en start niet.	<ul style="list-style-type: none">• Controleer het snoer, de stekker en het stopcontact.• Laat het apparaat afkoelen.
De zuigkracht neemt geleidelijk af.	<ul style="list-style-type: none">• Controleer op verstoppingen en verwijder deze.
De zuigkracht is zwak of neemt af.	<ul style="list-style-type: none">• Controleer de filters. Maak de filters zo nodig schoon zoals beschreven in de instructies.

Deze stofzuiger voldoet aan de volgende richtlijnen.

EMC-richtlijn: 2004/108/EEC

Laagspanningsrichtlijn: 2006/95/EC

aantekeningen



Contact Samsung wereldwijd

Wanneer u suggesties of vragen heeft met betrekking tot Samsung producten, gelieve contact op te nemen met de consumenten dienst van Samsung

COUNTRY	CONTACT CENTER	WEB SITE
BELGIUM	02 201 2418	www.samsung.com/be (Dutch) www.samsung.com/be_fr (French)
NETHERLANDS	0900-SAMSUNG (0900-7267864) (€ 0,10/Min)	www.samsung.com/nl
LUXEMBURG	261 03 710	www.samsung.com