

SIEMENS



Q4.0

siemens-home.com/welcome

de Gebrauchsanleitung
en Instruction manual
fr Notice d'utilisation
nl Gebruiksaanwijzing
da Brugsanvisning
no Brugsanvisning
sv Brugsanvisning
fi Käyttöohje
es Instrucciones de uso

pt Instruções de utilização
el Οδηγίες χρήσης
tr Kullanım kılavuzu
pl Instrukcja obsługi
hu Használati utasítás
bg Инструкции за ползване
ro Instrucțiuni de folosire
ar إرشادات الاستخدام

Register
your
product
online

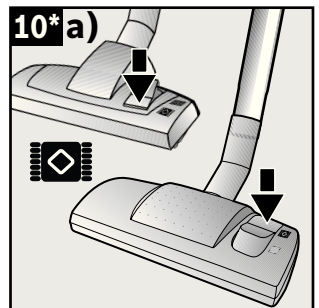
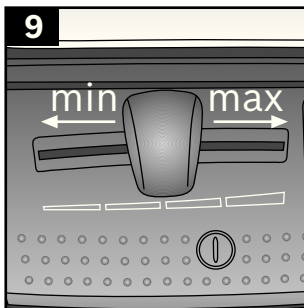
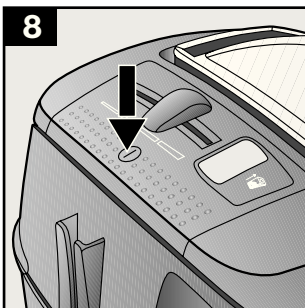
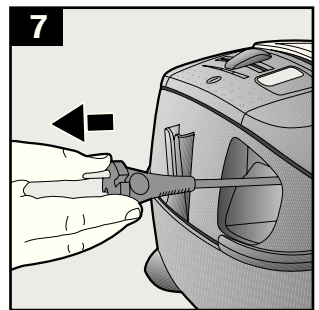
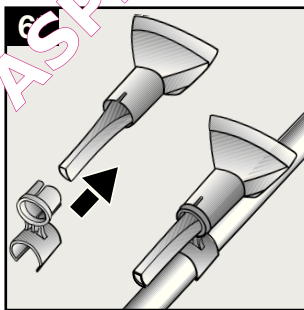
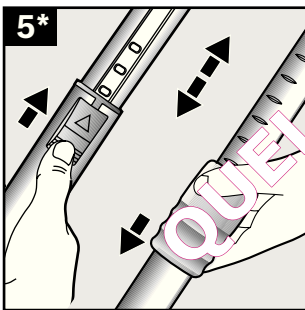
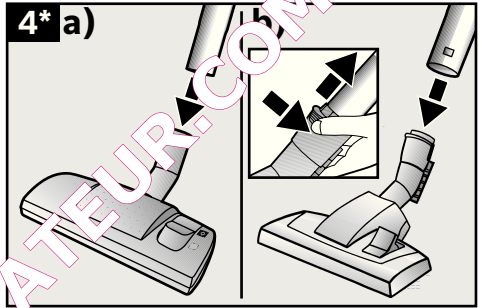
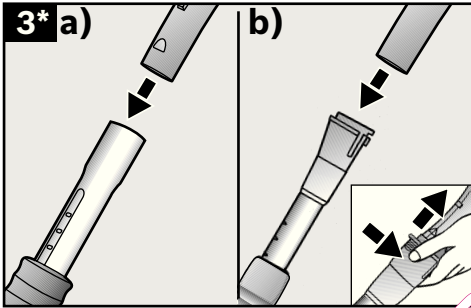
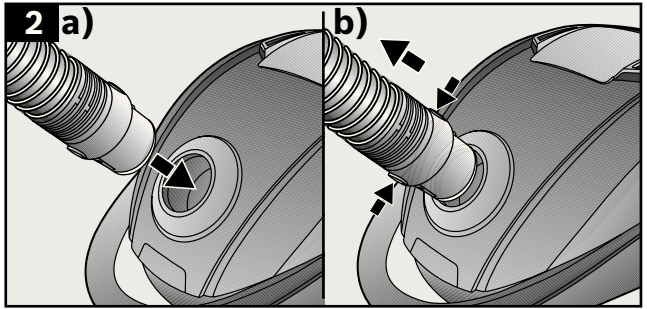
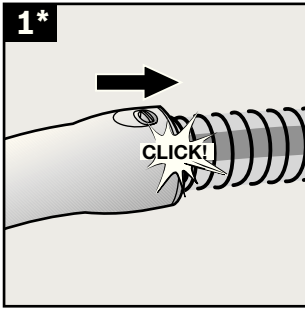

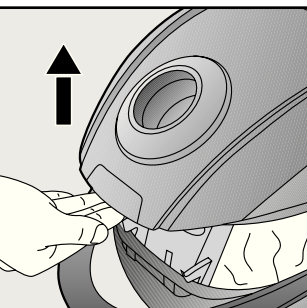
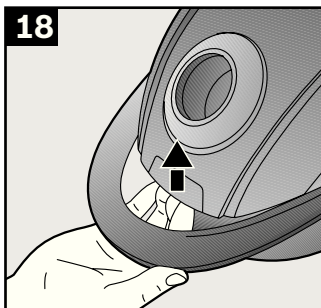
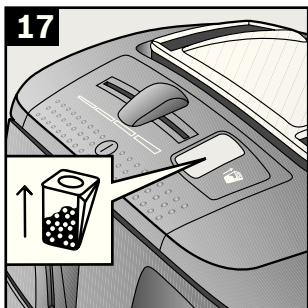
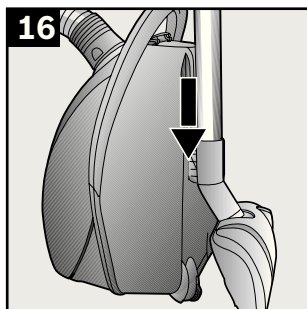
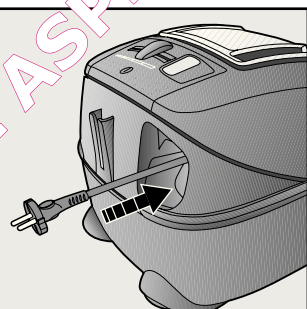
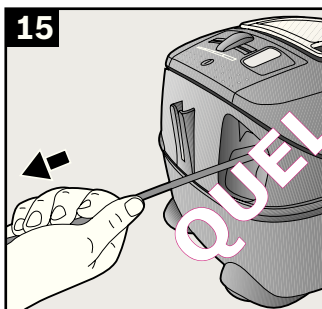
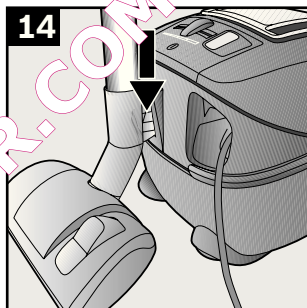
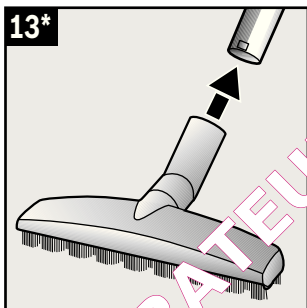
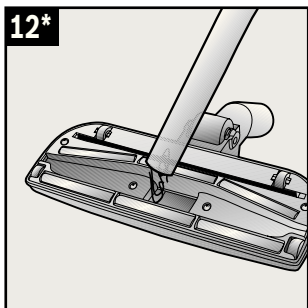
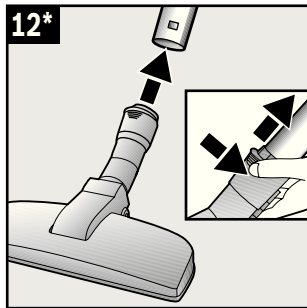
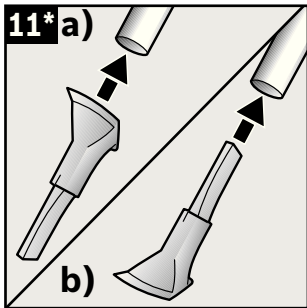
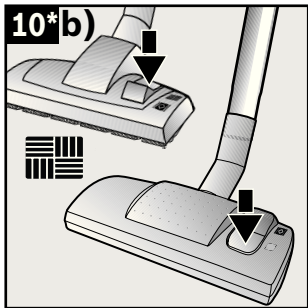

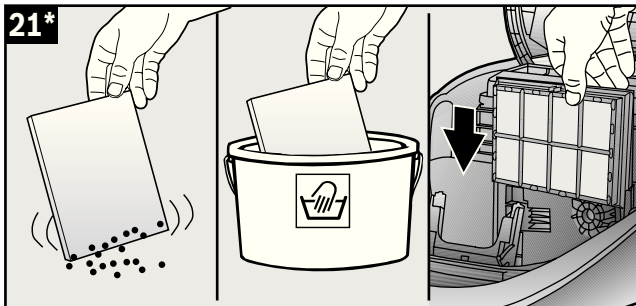
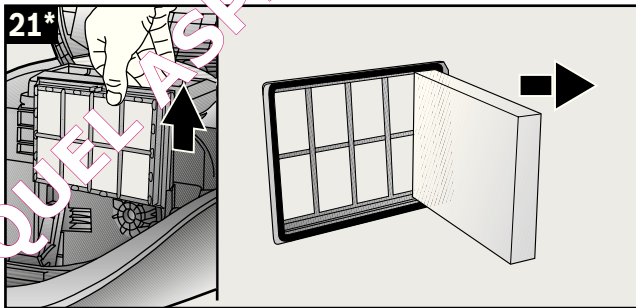
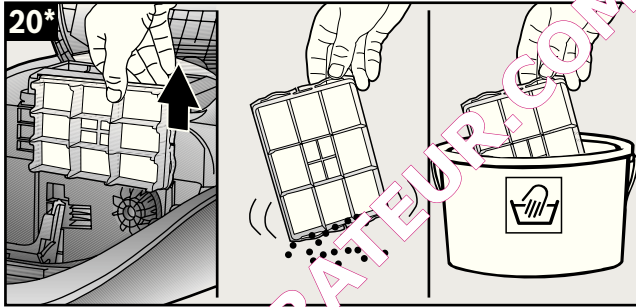
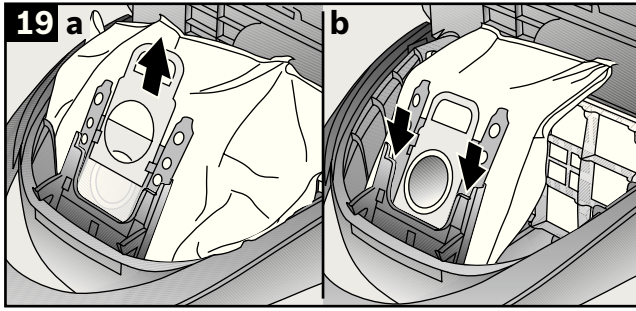

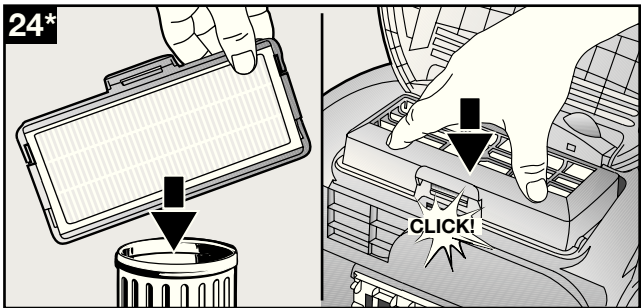
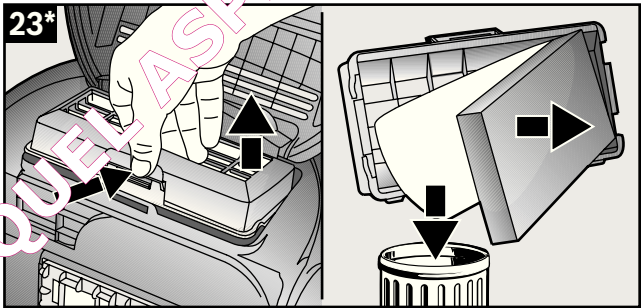
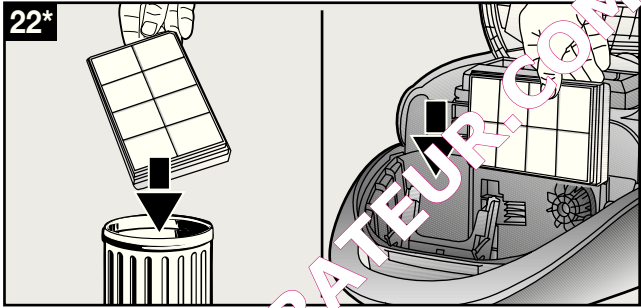
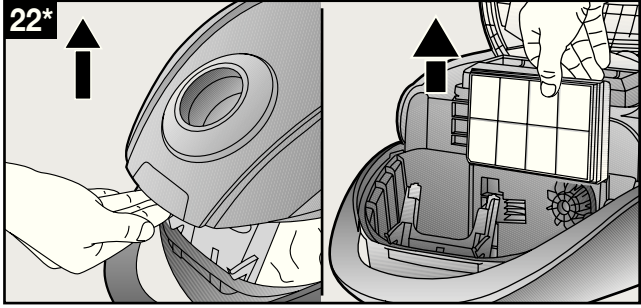

de	Sicherheitshinweise 2	Gebrauchsanweisung28
en	Safety information..... 3	Instruction manual33
fr	Consignes de sécurité..... 5	Notice d'utilisation38
nl	Veiligheidsvoorschriften..... 7	Gebruiksaanwijzing43
da	Sikkerhedsanvisninger 8	Brugsanvisning48
no	Sikkerhetsanvisninger 10	Bruksanvisning53
sv	Säkerhetsanvisningar 11	Bruksanvisning58
fi	Turvaohjeet..... 13	Käyttöohje63
es	Consejos y advertencias de seguridad .. 14	Instrucciones de uso68
pt	Indicações de segurança 15	Instruções de utilização73
el	Υποδείξεις ασφαλείας..... 17	Οδηγίες χρήσης78
tr	Güvenlik bilgileri..... 18	Kullanım kılavuzu83
pl	Wskazówki dotyczące bezpieczeństwa .. 20	Instrukcja obsługi88
hu	Biztonsági útmutató 21	Használati utasítás93
bg	Указания за безопасност 23	Инструкция за ползване98
ro	Instrucțiuni de siguranță 24	Instrucțiuni de folosire103
113	إرشادات الاستخدام	27 إرشادات الأمان
		ar

Die Gebrauchsanweisung bitte aufbewahren.
Bei Weitergabe des Staubsaugers an Dritte bitte Gebrauchsanweisung mitgeben.

Bestimmungsgemäße Verwendung

Dieser Staubsauger ist für den Gebrauch im Haushalt und nicht für gewerbliche Zwecke bestimmt. Den Staubsauger ausschließlich gemäß den Angaben in dieser Gebrauchsanweisung verwenden. Der Hersteller haftet nicht für eventuelle Schäden, die durch nicht bestimmungsgemäßen Gebrauch oder falsche Bedienung verursacht werden. Deshalb beachten Sie bitte unbedingt die nachfolgenden Hinweise!

Der Staubsauger darf nur bedient werden mit:

- Original-Ersatzteilen, -Zubehör oder -Sonderzubehör

Um Verletzungen und Schäden zu vermeiden, darf der Staubsauger nicht benutzt werden für:

- das Absaugen von Menschen oder Tieren.
- das Aufsaugen von:
 - Kleinlebewesen (z. B. Fliegen, Spinnen, ...).
 - gesundheitsschädlichen, scharfkantigen, heißen oder glühenden Substanzen.
 - feuchten oder flüssigen Substanzen.
 - leicht entflammaren oder explosiven Stoffen und Gasen.
 - Asche, Ruß aus Kachelöfen und Zentral-Heizungsanlagen.
 - Tonerstaub aus Druckern und Kopierern

Sicherheitshinweise

Dieser Staubsauger entspricht den anerkannten Regeln der Technik und den einschlägigen Sicherheitsbestimmungen.

- Das Gerät kann von Kindern ab 8 Jahren und darüber und von Personen mit verringerten physischen, sensorischen oder mentalen Fähigkeiten oder Mangel an Erfahrung und / oder Wissen benutzt werden, wenn sie beaufsichtigt werden oder bezüglich des sicheren Gebrauchs des Gerätes unterwiesen wurden und die daraus resultierenden Gefahren verstanden haben.
- Kinder dürfen nicht mit dem Gerät spielen.
- Reinigung und Benutzer-Wartung dürfen nicht durch Kinder ohne Beaufsichtigung durchgeführt werden.

- Plastiktüten und Folien sind außer Reichweite von Kleinkindern aufzubewahren und zu entsorgen.
=> Es besteht Erstickungsgefahr!

Sachgemäßer Gebrauch

- Staubsauger nur gemäß Typenschild anschließen und in Betrieb nehmen.
- Niemals ohne Filterbeutel bzw. Staubbehälter, Motorschutz- und Ausblasfilter saugen.
=> Gerät kann beschädigt werden!
- Vermeiden Sie das Saugen mit Düse und Rohr in Kopfnähe.
=> Es besteht Verletzungsgefahr!
- Beim Saugen auf Treppen muss das Gerät immer unterhalb des Benutzers stehen.
- Das Netzanschlusskabel und den Schlauch nicht zum Tragen / Transportieren des Staubsaugers benutzen.
- Wenn die Netzanschlussleitung dieses Gerätes beschädigt ist, lassen sie durch den Hersteller oder seinen Kundendienst oder eine ähnlich qualifizierte Person ersetzt werden, um Gefährdungen zu vermeiden.
- Bei kurzzeitigem Dauerbetrieb Netzanschlusskabel vollständig ausziehen.
Nicht am Anschlusskabel, sondern am Stecker ziehen, um das Gerät vom Netz zu trennen.
- Das Netzanschlusskabel nicht über scharfe Kanten ziehen und nicht einquetschen.
- Vor allen Arbeiten am Staubsauger Netzstecker ziehen.
- Beschädigten Staubsauger nicht in Betrieb nehmen. Beim Vorliegen einer Störung Netzstecker ziehen.
- Um Gefährdungen zu vermeiden, dürfen Reparaturen und Ersatzteileaustausch am Staubsauger nur vom autorisierten Kundendienst durchgeführt werden.
- Staubsauger vor Witterungseinflüssen, Feuchtigkeit und Hitzequellen schützen.
- Keine brennbaren oder alkoholhaltigen Stoffe auf die Filter (Filterbeutel, Motorschutzfilter, Ausblasfilter etc.) geben.
- Staubsauger ist für den Baustellenbetrieb nicht geeignet.
=> Einsaugen von Bauschutt kann zur Beschädigung des Gerätes führen.
- Gerät ausschalten, wenn nicht gesaugt wird.
- Ausgediente Geräte sofort unbrauchbar machen, danach das Gerät einer ordnungsgemäßen Entsorgung zuführen.

! Bitte beachten

Die Netzsteckdose muss über eine Sicherung von mindestens 16A abgesichert sein.
Sollte die Sicherung beim Einschalten des Gerätes einmal ausgelöst werden, so kann dies daran liegen, dass gleichzeitig andere Elektrogeräte mit hohem Anschlusswert am gleichen Stromkreis angeschlossen sind.
Das Auslösen der Sicherung ist vermeidbar, indem Sie vor dem Einschalten des Gerätes die niedrigste Leistungsstufe einstellen und erst danach eine höhere Leistungsstufe wählen.

Hinweise zur Entsorgung

■ Verpackung

Die Verpackung schützt den Staubsauger vor Beschädigung auf dem Transport. Sie besteht aus umweltfreundlichen Materialien und ist deshalb recycelbar. Entsorgen Sie nicht mehr benötigte Verpackungsmaterialien an den Sammelstellen für das Verwertungssystem »Grüner Punkt«.

■ Altgerät

Altgeräte enthalten vielfach noch wertvolle Materialien. Geben Sie deshalb Ihr ausgedientes Gerät bei Ihrem Händler bzw. einem Recyclingcenter zur Wiederverwertung ab. Aktuelle Entsorgungswege erfragen Sie bitte bei Ihrem Händler oder Ihrer Gemeindeverwaltung.

■ Entsorgung Filter und Filterbeutel

Filter und Filterbeutel sind aus umweltverträglichen Materialien hergestellt. Sofern sie keine Schadstoffe enthalten, die für den Hausmüll verboten sind, können sie über den normalen Hausmüll entsorgt werden.

en

Please keep this instruction manual. When passing the vacuum cleaner on to a third party, please also pass on this instruction manual.

Intended use

This vacuum cleaner is intended for domestic use and not for commercial use. Only use this vacuum cleaner in accordance with the instructions in this instruction manual. The manufacturer will not accept any responsibility for damage caused by improper use or incorrect operation.

Therefore, please note the following points.

The vacuum cleaner must only be operated with:

- Original replacement parts, accessories or special accessories

In order to prevent injuries and damage, the vacuum cleaner must not be used for:

- Vacuum-cleaning persons or animals
- Vacuuming of:
 - insects or spiders.
 - hazardous, sharp-edged, hot or glowing substances.
 - damp or liquid substances.
 - highly flammable or explosive substances and gases.
 - ash, soot from tiled stoves and central heating systems.
 - toner dust from printers and copiers.

Safety information

This vacuum cleaner complies with the recognised rules of technology and the relevant safety regulations.

- The appliance may be used by children over the age of 8 years and by persons with reduced physical, sensory or mental capacity or by persons with a lack of experience or knowledge if they are supervised or have been instructed on the safe use of the appliance and the have understood the potential dangers of using the appliance.
- Children must never play with the appliance.
- Cleaning and user maintenance must never be carried out by children without supervision.
- Plastic bags and films must be kept out of the reach of children before disposal.
=> Risk of suffocation.

Proper use

- Only connect and use the vacuum cleaner in accordance with the specifications on the rating plate.
- Never vacuum without the dust bag or dust container, motor protection or exhaust filter.
=> This may damage the vacuum cleaner.
- Do not vacuum close to the head when using a nozzle and tube.
=> This could cause injury!
- When vacuuming stairs, the appliance must always be positioned below the user.
- Do not use the power cord or the hose to carry or transport the vacuum cleaner.
- For safety reasons, if this appliance's mains power cable becomes damaged, it must be replaced by the manufacturer, their after-sales service department or a similarly qualified person.
- Fully extend the power cord when using the vacuum cleaner continuously for several hours.
- When disconnecting the appliance from the mains, pull on the plug itself to remove it; do not pull on the power cord.
- Do not pull the power cord over sharp edges or allow it to become trapped.
- Pull out the mains plug before carrying out any work on the vacuum cleaner.
- Do not operate the vacuum cleaner if it is damaged. Unplug the appliance from the mains if a fault is detected.
- For safety reasons, only authorised after-sales service personnel are permitted to carry out repairs and fit replacement parts to the vacuum cleaner.
- Protect the vacuum cleaner from the weather, moisture and sources of heat.
- Do not pour flammable substances or substances containing alcohol onto the filters (dust bag, motor protection filter, exhaust filter, etc.).
- The vacuum cleaner is not suitable for use on construction sites.
=> Vacuuming up building rubble could damage the appliance.
- Switch off the appliance when it is not in use.
- At the end of its life, the appliance should immediately be rendered unusable, then disposed of in an appropriate manner.

! Please note

The mains socket must be protected by at least a 16 amp circuit breaker.

If a circuit breaker is tripped when you switch on the vacuum cleaner, this may be because other electrical appliances which have a high current draw are connected to the same power circuit.

To prevent the circuit breaker from tripping, select the lowest power setting before switching the appliance on, and increase the power only once it is running.

Disposal information

■ Packaging

The packaging is designed to protect the vacuum cleaner from being damaged during transportation. It is made of environmentally friendly materials and can therefore be recycled. Dispose of packaging that is no longer required at an appropriate recycling point.

■ Old appliance

Old appliances still contain many valuable materials. Therefore, please take appliances that have reached the end of their service life to your retailer or recycling centre so that they can be recycled. For current disposal methods, please enquire at a retailer or your local council.

■ Disposal of filters and dust bags

Filters and dust bags are manufactured from environmentally friendly materials. Provided they do not contain substances that are not permitted in household waste, you can dispose of them with your normal household waste.

Conservez cette notice d'utilisation. Si vous remettez l'aspirateur à une tierce personne, veuillez-y joindre sa notice d'utilisation.

Utilisation conforme aux prescriptions et à l'emploi prévu

Cet aspirateur est destiné à une utilisation domestique et non professionnelle. Utilisez l'aspirateur exclusivement selon les indications figurant dans cette notice d'utilisation. Le fabricant n'est pas responsable d'éventuels dommages résultant d'une utilisation inappropriée ou d'une manipulation incorrecte.

Veuillez donc respecter impérativement les consignes suivantes !

L'aspirateur doit être utilisé uniquement avec :

- des pièces de rechange ou accessoires d'origine

Pour éviter des blessures et des dommages, l'aspirateur ne doit pas être utilisé pour :

- aspirer sur des personnes ou des animaux.
- l'aspiration de :
 - petits organismes vivants (p.ex. mouches, araignées, ...).
 - substances nocives, coupantes, chaudes ou incandescentes.
 - substances humides ou liquides.
 - substances et gaz facilement inflammables ou explosifs.
 - cendres, suie des poêles et d'installations de chauffage central.
 - poussières de toner provenant d'imprimantes et de photocopieurs.

Consignes de sécurité

Cet aspirateur répond aux règles techniques reconnues et aux prescriptions de sécurité applicables.

- L'appareil peut être utilisé par des enfants à partir de 8 ans et par des personnes ayant des capacités physiques, sensorielles ou mentales restreintes ou ayant un manque d'expérience et / ou de connaissances s'ils sont sous surveillance ou ont été informés de la manipulation sûre de l'appareil et ont compris les dangers qui en résultent.
- Les enfants ne doivent pas jouer avec l'appareil.
- Le nettoyage et la maintenance ne doivent pas être effectués par des enfants sans surveillance.
- Les sacs plastiques et les films doivent être conservés hors de la portée de jeunes enfants et être éliminés.
=> Il y a risque d'asphyxie !

Utilisation correcte

- Raccorder et mettre l'aspirateur en service uniquement selon les indications figurant sur la plaque signalétique.
- Ne jamais aspirer sans sac aspirateur ou bac à poussières, filtre de protection du moteur et filtre de sortie d'air.
=> L'appareil peut être endommagé !
- Éviter d'aspirer avec le suceur et le tube à proximité de la tête.
=> Il y a risque de blessures!
- Lors de l'aspiration sur des escaliers, l'appareil doit toujours se trouver plus bas que l'utilisateur.
- Ne pas utiliser le cordon électrique et le flexible pour porter / transporter l'aspirateur.
- Lorsque le cordon électrique de cet appareil est endommagé, il doit être remplacé par les soins du fabricant ou de son SAV ou une personne disposant de qualifications similaires afin d'éviter tout danger.
- En cas de fonctionnement continu de plusieurs heures, dérouler complètement le cordon électrique.
- Ne pas tirer sur le cordon électrique mais sur la fiche, pour débrancher l'appareil de la prise.
- Ne pas tirer le cordon électrique à proximité d'arêtes coupantes et ne pas le coincer.
- Avant tous les travaux sur l'aspirateur, retirer la fiche de la prise.
- Ne pas mettre l'aspirateur en service s'il est défectueux. En cas de panne, retirer la fiche de la prise.

- Pour éviter tout risque de danger, seul le service après-vente agréé est autorisé à effectuer des réparations et à remplacer des pièces sur l'aspirateur.
- Ne pas exposer l'aspirateur aux influences atmosphériques, à l'humidité ni aux sources de chaleur.
- Ne pas mettre des substances inflammables ou à base d'alcool sur les filtres (sac aspirateur, filtre de protection du moteur, filtre de sortie d'air etc.).
- L'aspirateur n'est pas approprié au travail de chantier.
 - => L'aspiration de gravats risque d'endommager l'appareil.
- Eteignez l'appareil si vous ne l'utilisez pas.
- Rendre immédiatement inutilisables les appareils hors d'usage, ensuite mettre l'appareil au rebut de façon réglementaire.

! Important

La prise de secteur doit être protégée par un fusible d'au moins 16 A.
 Si le disjoncteur se déclenche lors de la mise en marche de l'appareil, ceci peut être dû au fait que d'autres appareils électriques d'une puissance connectée élevée sont branchés en même temps sur le même circuit électrique.
 Le déclenchement du disjoncteur peut être évité en réglant l'appareil sur la plus faible puissance avant de le mettre en marche et en le réglant ensuite sur une puissance supérieure.

Consignes pour la mise au rebut

■ Emballage

L'emballage protège l'aspirateur pendant le transport. Il est constitué de matériaux écologiques et est donc recyclable. Les matériaux d'emballage qui ne sont plus utilisés doivent être mis au rebut aux points collecteurs du système de recyclage « Point vert ».

■ Appareil usagé

Les appareils usagés contiennent souvent des matériaux précieux. Il faut donc apporter l'appareil usagé au revendeur ou à un centre de recyclage pour la revalorisation. Pour connaître les possibilités d'élimination actuelles, renseignez-vous auprès du revendeur ou de la mairie.

■ Elimination des filtres et des sacs

Les filtres et les sacs ont été fabriqués avec des matériaux compatibles avec l'environnement. Ils peuvent être éliminés avec les ordures ménagères ordinaires, à condition qu'ils ne contiennent aucune substance polluante.

De gebruiksaanwijzing goed bewaren. Wanneer u de stofzuiger doorgeeft aan derden de gebruiksaanwijzing erbij voegen.

Gebruik volgens de voorschriften

Deze stofzuiger is alleen voor huishoudelijk en niet voor zakelijk gebruik bestemd. De stofzuiger uitsluitend gebruiken zoals aangegeven in deze gebruiksaanwijzing. De fabrikant is niet aansprakelijk voor eventuele schade die ontstaat wanneer het apparaat niet volgens de voorschriften of op een verkeerde manier wordt gebruikt.

Volg daarom beslist de volgende aanwijzingen op!

De stofzuiger mag alleen maar worden gebruikt met:

- originele onderdelen, -toebehoren of -extra toebehoren

Om letsel en schade te voorkomen mag de stofzuiger niet worden gebruikt voor:

- het schoonzuigen van mensen of dieren.
- het opzuigen van:
 - insecten (bijv. vliegen, spinnen, ...).
 - substanties die schadelijk voor de gezondheid, heet of gloeiend zijn, of scherpe randen hebben.
 - vochtige of vloeibare stoffen.
 - licht ontvlambare of explosieve stoffen en gassen.
 - as, roet uit haarden en centrale verwarmingsinstallaties.
 - tonerstof van printers en kopieerapparaten.

Veiligheidsvoorschriften

Deze stofzuiger voldoet aan de erkende regels van de techniek en de betreffende veiligheidsbepalingen.

- Dit apparaat **kan** worden gebruikt door kinderen vanaf 8 jaar en door personen met beperkte fysieke, sensorische of geestelijke vermogens of personen die gebrek aan kennis of ervaring hebben, wanneer zij onder toezicht staan of met het oog op een veilig gebruik volledig over de bediening van het apparaat zijn geïnformeerd en op de hoogte zijn van de gevaren die hieruit kunnen voortvloeien.
- Kinderen mogen niet met het apparaat spelen.
- Reiniging en onderhoud mogen niet worden uitgevoerd door kinderen als zij niet onder toezicht staan.

- Plastic zakken en folie dienen buiten bereik van kinderen te worden bewaard en afgevoerd.
=> Er bestaat gevaar voor verstikking!

Juist gebruik

- De stofzuiger alleen volgens het typeplaatje aansluiten en in gebruik nemen.
- Nooit zuigen zonder filterzak of stofreservoir, motorbeveiligings- en uitblaasfilter.
=> Het apparaat kan beschadigd raken!
- Vermijd het zuigen met mondstuk en buis in de buurt van uw hoofd
=> Er bestaat gevaar voor letsel!
- Bij het zuigen op trappen moet het toestel altijd onder de gebruiker staan.
- Het elektriciteitsnet of de slang niet gebruiken om de stofzuiger te dragen / transporteren.
- Raakt de voedingskabel van dit apparaat beschadigd, dan dient deze door de fabrikant, zijn service-dienst of iemand met de juiste kwalificaties te worden vervangen, ter voorkoming van gevaarlijke situaties.
- Tijdens het gebruik gedurende vele uren het elektriciteits snoer volledig uittrekken.
- Niet aan het elektriciteitsnoer maar aan de stekker trekken om het apparaat van het net te koppelen.
- Het elektriciteitsnoer niet over scherpe kanten trekken en niet bekneld laten raken.
- Voor alle werkzaamheden aan de stofzuiger de stekker uit het stopcontact halen.
- De stofzuiger niet in gebruik nemen wanneer hij beschadigd is. In het geval zich een storing voordoet de stekker uit het stopcontact halen.
- Om risico's te voorkomen mogen reparaties aan de stofzuiger en de vervanging van onderdelen alleen worden uitgevoerd door onze klantenservice.
- De stofzuiger beschermen tegen weersinvloeden, vocht en hittebronnen.
- Zorg ervoor dat er geen brandbare of alcoholhoudende stoffen op de filters (filterzak, motorbeveiligingsfilter, uitblaasfilter, etc.) terecht komen.
- De stofzuiger is niet geschikt voor gebruik op bouwplaatsen.
=> Opzuigen van bouwpuin kan leiden tot beschadiging van het toestel.
- Het toestel uitschakelen wanneer het niet wordt gebruikt.
- Versleten apparaten onmiddellijk onbruikbaar maken, het toestel daarna op een verantwoorde wijze afvoeren.

! Let op

Als de zekering in de meterkast bij het inschakelen van het toestel wordt geactiveerd, dan kan dit worden veroorzaakt doordat er tegelijkertijd meerdere elektrische apparaten met hoge aansluitwaarde op hetzelfde stroomcircuit zijn aangesloten.

De zekering wordt onvermijdelijk geactiveerd wanneer u alvorens het toestel aan te zetten de laagste stand instelt en pas daarna een hogere stand kiest.

Instructies voor recycling

■ Verpakking

De verpakking beschermt de stofzuiger tegen beschadiging tijdens het transport. Deze bestaat uit milieuvriendelijk materiaal en is daarom recyclebaar. Breng verpakkingsmateriaal dat u niet meer nodig heeft naar een verzamelplaats voor de verwerking van afval.

■ Oude toestellen

Oude apparaten bevatten vaak nog waardevol materiaal. Geef daarom uw oude toestel voor hergebruik af aan uw handelaar of een recyclecentrum. Informatie over actuele methoden van afvalverwijdering kunt u krijgen bij uw handelaar of uw gemeente.

■ Afvoer van filters en filterzakken

Filter en filterzak zijn gemaakt van milieuvriendelijke materialen. Voor zover deze geen stoffen bevatten die niet toegestaan zijn als huisvuil, kunnen ze in het normale huisvuil worden afgevoerd.

da

Opbevar brugsanvisningen. Sørg for, at brugsanvisningen medfølger, hvis De giver støvsugeren videre til andre.

Anvendelse iht. formål

Denne støvsuger er kun beregnet til brug i private husholdninger og ikke til erhvervmæssig anvendelse. Støvsugeren må udelukkende anvendes i overensstemmelse med angivelserne i denne brugsanvisning.

Producenten hæfter ikke for evt. skader, der er opstået som følge af ukorrekt anvendelse eller forkert betjening.

Overhold derfor altid nedenstående anvisninger!

Støvsugeren må kun bruges til:

- Originale reservedele, tilbehør eller -ekstra tilbehør

For at undgå tilfældig død og beskadigelser må støvsugeren ikke bruges til:

- Støvsugning af mennesker eller dyr.
- Opsugning af:
 - små dyr (f.eks. fluer, edderkopper, ...).
 - sure, nedsfarlige, skarpkantede, varme eller gløende substanser.
 - fugtige eller flydende substanser.
 - letantændelige eller eksplosive stoffer eller gasser.
 - aske, sod fra kakkelovne eller centralvarmeanlæg.
 - tonerstøv fra printere eller kopimaskiner.

Sikkerhedsanvisninger

Denne støvsuger opfylder de anerkendte tekniske standarder og de relevante sikkerhedsanvisninger.

- Dette apparat kan benyttes af børn fra 8 år og derover, samt af personer med reducerede fysiske, sensoriske eller mentale evner og / eller manglende erfaring eller viden, hvis de er under opsyn eller er blevet instrueret i sikker brug af apparatet og har forstået de farer og risici, der kan være forbundet med brugen af apparatet.
- Børn må ikke bruge apparatet som legetøj.
- Rengøring og vedligeholdelse må ikke udføres af børn, uden at de er under opsyn.
- Plastikposer og folie må ikke være tilgængelige for småbørn, hverken ved opbevaring og kassering
=> Der er fare for kvælning!

Korrekt anvendelse

- Støvsugeren må kun tilsluttes og anvendes iht. typeskiltet.
- Støvsug aldrig uden filterpose hhv. støvbeholder, motorbeskyttelses- og udblæsningsfilter.
=> apparatet kan blive beskadiget!
- Undgå at støvsuge med mundstykke eller rør i nærheden af hovedet.
=> Der er fare for tilskadekomst!
- Ved støvsugning af trapper, skal apparatet altid være placeret lavere end brugeren.
- Benyt ikke netledningen eller slangen til at bære / transportere støvsugeren med.
- Hvis dette apparats netkabel er blevet beskadiget, skal det skiftes ud af producenten, af dennes serviceværksted eller af en tilsvarende faguddannet person, så der ikke kan opstå fare.
- Når støvsugeren anvendes flere timer i træk, skal netledningen trækkes helt ud.
- Træk ikke i tilslutningsledningen, men kun i selve stikket, når ledningen trækkes ud af kontakten.
- Undlad at trække netledningen hen over skarpe kanter, og sørg for, at den ikke kommer i klemme.
- Træk altid netstikket ud af kontakten, inden der foretages nogen form for arbejde på støvsugeren.
- Støvsugeren må ikke anvendes, hvis den er beskadiget. Træk netstikket ud af kontakten i tilfælde af en funktionsfejl ved apparatet.
- For at der ikke skal opstå fare, må reparationer af støvsugeren og udskiftning af reservedele kun udføres af et autoriseret serviceværksted.
- Støvsugeren skal beskyttes mod fugt, vejr og vand samt påvirkning fra varmekilder.
- Hæld ikke brændbare eller alkoholholdige væsker på filtrene (filterpose, motorbeskyttelsesfilter, udblæsningsfilter etc.).
- Støvsugeren er ikke beregnet til anvendelse på byggepladser.
=> Opsugning af byggeaffald kan beskadige apparatet.
- Sluk for apparatet, når det ikke støvsuges.
- Et kasseret apparat må ikke bruges ubrugeligt med det samme og herefter bortkaffes efter forskrifterne.

! Bemærk!

Hvis sikringen springer, når støvsugeren tændes, kan årsagen til dette være, at der er tilsluttet flere elapparater med stort effektforbrug samtidig i den samme strømkreds.

For at undgå at sikringen udløses, skal støvsugeren indstilles til det laveste effektrin, inden der tændes for den, og først derefter skal der vælges et højere effektrin.

Anvisninger om bortskaffelse

■ Emballage

Emballagen beskytter støvsugeren mod beskadigelse under transport. Den består af miljøvenlige materialer og kan derfor genbruges. Emballage, der ikke skal anvendes mere, bør bortskaffes på genbrugsstationer eller lignende.

■ Kasserede støvsugere

Kasserede apparater indeholder materialer, der kan genbruges. Aflever derfor kasserede støvsugere hos forhandleren eller i et genbrugscenter. Der kan indhentes oplysninger om gældende bortskaffelsesregler hos forhandleren eller på kommunen.

■ Bortskaffelse af filtre og filterposer

Filtre og filterposer er fremstillet af miljøvenlige materialer. Hvis de ikke indeholder substanser, som ikke må lægges i normalt husholdningsaffald, kan de bortskaffes som normalt husholdningsaffald.

Ta godt vare på bruksanvisningen. Bruksanvisningen må følge med når støvsugeren skifter eier.

Tiltenkt bruk

Støvsugeren er kun beregnet for bruk i husholdninger og ikke til nærings- og industriformål. Støvsugeren må bare brukes som beskrevet i denne bruksanvisningen. Produsenten tar ikke ansvar for eventuelle skader som skyldes ikke-forskriftsmessig bruk eller ukyndig betjening.

Les derfor nøye igjennom instruksjonene nedenfor!

Støvsugeren må bare brukes med:

- Originale reservedeler, tilbehør eller spesialtilbehør

For at det ikke skal oppstå skader på personer eller gjenstander, må støvsugeren ikke brukes til:

- støvsuging av mennesker eller dyr.
- oppsuging av:
 - smådyr (fluer, edderkopper osv.).
 - helsefarlige, skarpe, varme eller glødende substanser.
 - fuktige eller flytende substanser.
 - lettantennelige eller eksplosive stoffer og gasser.
 - aske og sot fra vedovner eller sentralvarmeanlegg.
 - tonerstøv fra skrivere eller kopimaskiner.

Sikkerhetsanvisninger

Denne støvsugeren er laget i henhold til anerkjente tekniske prinsipper og gjeldende sikkerhetsbestemmelser.

- Apparatet skal bare brukes av barn over åtte år og personer med nedsatt fysisk, sensorisk eller mental funksjonsevne eller manglede erfaring og/eller kunnskap dersom de er under oppsyn eller har fått tilstrekkelig opplæring i sikker bruk av apparatet og har forstått hvilke farer som kan oppstå.
- Barn skal ikke leke med apparatet.
- Rengjøring og vedlikehold skal ikke utføres av barn uten tilsyn.
- Plastposer og folie skal oppbevares eller kastes utenfor barns rekkevidde.
=> Fare for kvelning!

Forskriftsmessig bruk

- Støvsugeren skal bare kobles til og brukes i henhold til typeskiltet.
- Sug aldri opp noe uten filterpose eller støvbeholder, motorbeskyttelses- og utblåsningsfilter.
=> Apparatet kan bli ødelagt!
- Unngå støvsuging i nærheten av hodet.
=> Fare for personskader!
- Ved støvsuging av trapper må apparatet alltid stå lavere enn brukeren.
- Ikke bruk strømledningen og slangen til å bære/transportere støvsugeren i.
- Dersom det oppstår skader på strømledningen til apparatet, må den erstattes av produsenten eller dennes kundeservice eller en tilsvarende kvalifisert person slik at farlige situasjoner unngås.
- Når apparatet tas ut av bruk flere timer, skal strømledningen tas ut av støvselet.
- Trekk ikke i ledningen, bare i støpselet når du skal ta ledningen ut av støvkorakten.
- Ikke trekk strømledningen over skarpe kanter og ikke klem den fast.
- Trekk alltid ut støpselet før arbeid på støvsugeren.
- Ikke bruk støvsugeren dersom den har fått skader. Hvis det oppstår feil, må du trekke ut støpselet.
- Reparasjon av støvsugeren og utskifting av reservedeler skal bare utføres av autorisert kundeservice. Dette for å unngå skader.
- Beskytt støvsugeren mot vær og vind, fuktighet og varmekilder.
- Unngå å få brennbare eller alkoholholdige stoffer på filteret (filterpose, motorfilter, utblåsningsfilter etc.).
- Støvsugeren egner seg ikke til bruk på byggeplasser.
=> Oppsuging av byggematerialer kan føre til skader på apparatet.
- Slå av apparatet når du ikke støvsuger.
- Utslitte apparater skal straks gjøres ubrukelige for deretter å leveres til gjenvinningsordning.

! Obs!

Hvis sikringen løses ut når du slår på maskinen, kan det skyldes at andre elektroniske apparater med høy effekt er tilkoblet samme kurs.

Du kan unngå å utløse sikringen ved at du setter

apparatet på laveste effektnivå før du slår det på.

Velg så et høyere effektnivå når apparatet er slått på.

Informasjon om kassering

■ Emballasje

Emballasjen beskytter støvsugeren mot skader under transport. Den består av miljøvennlige materialer og kan derfor gjenvinnes. Kast emballasje du ikke har bruk for, på en miljøstasjon.

■ Gammelt apparat

Gamle apparater inneholder mange materialer som fortsatt kan brukes. Lever derfor det gamle apparatet til forhandleren eller til miljøstasjon for gjenvinning. Du kan få informasjon om mulige måter å kassere apparatet på hos forhandleren eller kommunale myndigheter.

■ Kassering av filter og filterpose

Filteret og filterposen er fremstilt av miljøvennlige materialer. Hvis de ikke inneholder stoffer som er forbudt å kaste i husholdningsavfall, kan de kastes i husholdningsavfallet.

SV

Spara bruksanvisningen. Se till så att bruksanvisningen medföljer dammsugaren vid ägarbyte.

Avsedd användning

Dammsugaren är bara avsedd för hemmabruk, inte för kommersiellt bruk. Dammsugaren är bara avsedd för användning enligt anvisningarna i bruksanvisningen. Tillverkaren tar inget ansvar för eventuella skador som uppstår på grund av ej avsedd eller felaktig användning.

Följande anvisningar ska därför alltid följas!

Dammsugaren är bara avsedd för användning med:

- Originalreservdelar, -tillbehör eller -specialtillbehör

Undvik person- och aksessor, använd inte dammsugaren:

- för att dammsuga av människor och djur.

- för att dammsuga av:

- småkryp, (t.ex. flugor, spindlar, ...).
- hälsoskadliga, vassa, heta eller glödande ämnen.
- vätska eller flytande ämnen.
- lättantändliga eller explosiva ämnen och gaser.
- aska, sot från kakelugnar och pannor.
- tonerdamm från skrivare och kopiatorer.

Säkerhetsanvisningar

Dammsugaren motsvarar nuvarande teknisk nivå och uppfyller gällande säkerhetsföreskrifter.

- Barn under 8 år och personer med begränsad fysisk, sensorisk eller mental färdighet eller som saknar erfarenhet eller kunskaper får bara använda enheten under överinseende av någon eller om de får lära sig hur man använder enheten säkert och vilka risker som finns.
- Låt inte barn leka med enheten.
- Barn får bara göra rengöring och skötsel under uppsikt.
- Plastpåsar och plastfolie ska hållas utom räckhåll för barn.
=> Kvävningrisk föreligger!

Avsedd användning

- Anslut och använd bara dammsugaren enligt märkskylten.
- Dammsug aldrig utan dammsugarpåse resp. -behållare, motorskydds- och utblåsfiltre.
=> Dammsugaren kan skadas!
- Dammsug aldrig med munstycke eller rör i närheten av huvudet.
=> Olycksrisk!
- Dammsug du trappor, så ska enheten alltid stå nedanför användaren.
- Använd inte sladden för att bära/transportera dammsugaren.
- Är sladden till enheten skadad, så är det bara tillverkaren, service eller behörig elektriker som får byta ut den, allt för att undvika skador.
- Dra ut sladden helt vid kontinuerlig användning i flera timmar.
- Dra i kontakten, inte i sladden, när du tar ur elanslutningen till dammsugaren.
- Dra inte sladden över vassa kanter och se till så att den inte blir fastklämd.
- Slå alltid av och dra ur kontakten före arbeten på dammsugaren.
- Använd inte dammsugaren om den är trasig. Dra ut kontakten ur uttaget om dammsugaren är trasig.
- Det är bara auktoriserad serviceverkstad som får göra {EXTERNAL}reparationer och byta reservdelar på dammsugaren, allt för att undvika risker i användningen.
- Skydda dammsugaren från påverkan av väder, fukt och värme.
- Använd aldrig brännbara eller alkoholhaltiga ämnen på filtren (dammsugarpåse, motorskydd, utblåsfiltre etc).
- Dammsugaren är inte avsedd för användning på byggarbetsplatser.
=> Uppsugning av byggmaterial kan skada enheten.
- Slå av enheten när du inte dammsuger.
- Gör uttjänta enheter obekväma direkt, släng dem sedan i återvinningen.

! Observera!

Går säkringen när du startar dammsugaren, kan det bero på att du har andra elprodukter med hög effekt anslutna samtidigt till samma avsäkring (propp). Ställ in enheten på lägsta effektläget innan du slår på och öka sedan effekt, så går inte säkringen.

Avfallshantering

- **Förpackningen**
Förpackningen skyddar dammsugaren från skador vid transporten. Förpackningen är gjord av miljövänliga material och går att återvinna. Släng förpackningsmaterial du inte längre behöver i återvinningen.
- **Uttjänt enhet**
Uttjänta enheter innehåller ofta värdefulla material. Lämna därför in din uttjänta dammsugare till din återförsäljare resp. släng den i återvinningen. Information om återvinning får du hos din återförsäljare eller kommun.
- **Kassering av filter och dammpåse**
Filter och dammpåse är tillverkade av miljövänliga material. Om de inte innehåller några förbjudna ämnen kan de kastas i husavfallssoporna.

Säilytä käyttöohjeet. Jos annat pölynimurin kolmannelle osapuolelle, liitä käyttöohjeet mukaan.

Määräystenmukainen käyttö

Tämä pölynimuri on tarkoitettu kotikäyttöön. Käytä pölynimuria vain tässä käyttöohjeessa annettujen ohjeiden mukaan. Valmistaja ei vastaa mahdollisista vahingoista, jotka johtuvat ohjeidenvastaisesta käytöstä tai väärästä hoidosta.

Noudata ehdottomasti seuraavia ohjeita!

Pölynimurin käyttö on sallittu ainoastaan:

- alkuperäisten varaosien, tarvikkeiden tai lisävarusteiden kanssa

Vahinkojen ja vaurioiden välttämiseksi pölynimuria ei saa käyttää:

- ihmisten tai eläinten imurointiin.
- sillä ei saa imuroida:
 - pieneliöitä (esim. kärpäsiä, hämähäkkejä, ...).
 - terveydelle vaarallisia, teräviä, kuumia tai hehkuvia aineita.
 - kosteita tai nestemäisiä aineita.
 - helposti syttyviä tai räjähtäviä aineita ja kaasuja.
 - tuhkaa tai nokea kaakeliuuneista ja keskuslämmityslaitteistoista.
 - mustepölyä tulostimista ja kopiokoneista.

Turvaohjeet

Tämä pölynimuri vastaa teknisiä turvallisuusvaatimuksia ja on hyväksyttyjä sääntöjä ja asianmukaisa turvamääräyksiä.

- Laitetta voivat käyttää 3 vuotta täyttäneet lapset ja henkilöt, joiden fyysiset tai henkiset kyvyt ovat rajoittuneet ja jilta puuttuu kokemus ja/tai tieto laitteen käytöstä, valvonnan alaisina tai kun heitä on opastettu laitteen käytössä ja he ovat ymmärtäneet laitteen käytön vaarat.
- Lapset eivät saa leikkiä laitteella.
- Lapset eivät saa puhdistaa tai huoltaa laitetta ilman valvontaa.
- Muovipussit ja foliot on pidettävä poissa pienten lasten ulottuvilta ja ne on hävitettävä. => Tukehtumisvaara!

Asianmukainen käyttö

- Liitä pölynimuri sähköverkkoon ja ota se käyttöön vain tyyppikilvessä olevien tietojen mukaan.
- Älä käytä pölynimuria koskaan ilman pölypussia tai

pölysäiliötä, moottorinsuoja suodatinta ja poistoilman suodatinta. => Laite voi vahingoittua!

- Vältä suolakkeella ja putkella imurointia henkilön päähän lähellä. => Loukkaantumisvaara!
 - Kun imuroit portaita, laitteen on oltava aina käyttäjän alapuolella.
 - Älä käytä verkkoliitäntäjohtoa ja letkua pölynimurin kantamiseen/siirtämiseen.
 - Jos laitteen verkkovirtajohto on vaurioitunut, sen saa vaaratilanteiden välttämiseksi vaihtaa vain valmistajan tai valmistajan huoltopalvelun edustaja tai muu vastaava ammattipätevyden omaava henkilö.
 - Vedä verkkoliitäntäjohto kokonaan ulos useampia tunteja kestävästä keskeytymättömän käytön aikana.
 - Irrota laite sähköverkosta vetäessä pistoke irti pistorasasta, älä vedä johdosta
 - Älä vedä verkkoliitäntäjohtoa, terävien reunojen yli äläkä jätä sitä puristuksiin.
 - Irrota verkkopistoke pistorasasta ennen kuin huollat pölynimuria.
 - Älä käytä viillistä imuria. Häiriön ilmentyessä irrota verkkopistoke.
 - Vaaratilanteiden välttämiseksi pölynimurin korjaamisen ja varaosien vaihto on sallittu ainoastaan valtuutetun huoltopalvelun kautta.
 - Pölynimuria sääolosuhteilta, kosteudelta ja lämpötilanteiltä.
 - Älä laita palavia tai alkoholipitoisia aineita suodattimiin (pölypussi, moottorinsuojasuodatin, poistoilman suodatin jne.).
 - Pölynimuri ei sovellu rakennustyömaakäyttöön.
- => Rakennusjätteiden imurointi voi vaurioittaa laitetta.
- Kytke laite pois päältä, kun et imuroi.
 - Käytöstä poistetut laitteet tulee tehdä heti käyttökelvottomiksi ja hävittää määräysten mukaisesti.

! Huomio

Jos sulake palaa kytkiessäsi laitteen päälle, se voi johtua siitä, että samaan virtapiiriin on liitetty muita sähkölaitteita samanaikaisesti. Sulakkeen palaminen voidaan estää säätämällä laite pienimmälle teholle ennen käynnistämistä ja valitsemalla vasta sitten suurempi tehoalue.

Ohjeita hävittämisestä

- **Pakkaus**
Pakkaus suojaa pölynimuria vaurioilta kuljetuksen aikana. Se on ympäristöystävällistä materiaalia ja se voidaan kierrättää. Vie tarpeettomat pakkausmateriaalit asiankuuluvaan kierrätyspisteeseen.
- **Käytöstä poistettu laite**
Käytetyt laitteet sisältävät monia arvokkaita materiaaleja. Vie käytöstä poistettu laitteesi kierrätystä varten alan liikkeeseen tai kierrätyskeskukseen. Lisätietoja jätehuoltokysymyksissä saat kauppialtasi tai kunnastasi.
- **Suodattimien ja pölypussien hävittäminen**
Suodattimet ja pölypussit ovat ympäristöystävällistä materiaalia. Sikäli kuin ne eivät sisällä mitään tällaista jätteenkäsittelyä varten, ne voi hävittää normaalin kotitalousjätteen mukana.

Conservar las instrucciones de uso. En caso de entregar el aspirador a una tercera persona, adjuntar las instrucciones de uso.

Uso de acuerdo con las especificaciones

Este aspirador está indicado para el uso doméstico y no para aplicaciones industriales. Usar el aspirador exclusivamente de acuerdo con las indicaciones descritas en estas instrucciones de uso. El fabricante no se hace responsable de los posibles daños causados por un uso indebido o inapropiado del aparato.

Por consiguiente es imprescindible observar los siguientes consejos y advertencias.

El aspirador deberá usarse sólo con:

- Piezas de repuesto, accesorios o accesorios especiales originales

Para evitar daños y lesiones, no usar el aspirador en los siguientes casos:

- aspiración de personas o animales.
- aspirar:
 - Insectos (p. ej., moscas, arañas...).
 - sustancias tóxicas, objetos afilados, calientes o incandescentes,
 - sustancias húmedas o líquidas,
 - materiales o gases inflamables o explosivos
 - ceniza, hollín de estufas cerámicas e instalaciones de calefacción central,
 - polvo de tóner de impresoras y fotocopiadoras.

Consejos y advertencias de seguridad

Este aspirador cumple las reglas reconocidas de la técnica y las correspondientes normas y disposiciones de seguridad.

- Este aparato puede ser utilizado por niños a partir de 8 años y por personas que presenten limitaciones de las facultades físicas, sensoriales o psíquicas o que carezcan de la experiencia y el conocimiento necesarios, siempre que sean supervisados por otra persona o que se les haya enseñado a utilizar la herramienta de forma segura y hayan comprendido los peligros que supone.
- Los niños no deben jugar con el aparato.

- Las tareas de limpieza y mantenimiento que correspondan al usuario no deben ser realizadas por niños sin supervisión.
- Mantener las láminas y bolsas de plástico fuera del alcance de los niños.
=> ¡Peligro de asfixia!

Uso adecuado

- La conexión y puesta en funcionamiento del aspirador debe efectuarse de acuerdo con las indicaciones de la placa de características.
- No aspirar nunca sin la bolsa filtrante, el depósito de polvo, el filtro protector del motor o el filtro de salida.
=> ¡El aparato puede dañarse!
■ No acercarse a los tubos y los tubos a la cabeza cuando se esté aspirando.
=> ¡Peligro de lesiones!
- Para aspirar caleras, el aparato tiene que quedar siempre por debajo del usuario.
- No usar el cable de alimentación de red ni el tubo flexible para llevar/transportar el aspirador.
- Si el cable de conexión a la red está dañado, para evitar riesgos lo debe sustituir el fabricante o su Servicio de Asistencia Técnica u otra persona igualmente cualificada.
- Extraer completamente el cable de alimentación de red si el aparato está funcionando durante varias horas.
- No tirar del cable para desenchufar el aparato de la red, sino de la clavija del enchufe.
- No colocar el cable de alimentación encima de bordes afilados ni aplastarlo.
- Extraer el enchufe antes de realizar cualquier trabajo en el aspirador.
- No poner en marcha el aspirador si presenta algún desperfecto. Extraer el enchufe en caso de avería.
- Para evitar riesgos, las reparaciones y el cambio de piezas del aspirador sólo deben ser llevados a cabo por el servicio de asistencia técnica autorizado.
- Proteger el aspirador de las inclemencias del tiempo, la humedad y fuentes de calor.
- No utilizar productos inflamables o que contengan alcohol en los filtros (bolsas filtrantes, filtro protector del motor, filtro de salida, etc.).
- El aspirador no ha sido diseñado para su empleo en obras.
=> La aspiración de escombros puede provocar daños en el aparato.
- Desconectar el aparato cuando no se use.
- Inutilizar inmediatamente los aparatos usados para poder eliminarlos según la normativa.

! Observaciones

El enchufe de red debe estar protegido mediante un fusible de 16 A como mínimo.

Si el fusible se activa al conectar el aparato, puede deberse a que hay otros aparatos conectados con un valor de conexión alto en el mismo circuito eléctrico. La activación del fusible se puede evitar ajustando el nivel más bajo de potencia antes de conectar el aparato, y aumentándolo luego.

Indicaciones para eliminar el material de embalaje

■ Embalaje

El embalaje protege el aspirador de posibles desperfectos durante el transporte. Está compuesto por materiales no contaminantes y, por tanto, se pueden reciclar. Entregar los materiales del embalaje que ya no se necesiten en los centros de recogida para el sistema de reciclaje "punto verde".

■ Aparatos usados

Los aparatos usados contienen aún muchos materiales aprovechables. Por este motivo, entregar los aparatos usados en el comercio habitual o en el centro de reciclaje para su reaprovechamiento. Consultar las alternativas vigentes para la eliminación de residuos a su distribuidor o en el ayuntamiento de su municipio.

■ Eliminación de filtros y bolsas filtrantes

Los filtros y las bolsas filtrantes están fabricados con materiales respetuosos con el medio ambiente. Pueden eliminarse de forma normal, siempre y cuando no contengan ninguna sustancia que no pueda desecharse con la basura doméstica.

pt

Por favor, guarde o manual de instruções e junte-o ao aspirador sempre que o entregar a terceiros.

Uso a que se destina

Este aspirador destina-se exclusivamente a uso doméstico, não devendo ser utilizado para fins industriais. Utilize o aspirador apenas de acordo com as instruções do presente manual. O fabricante não se responsabiliza por eventuais danos causados por uma utilização indevida ou erros de manuseamento.

Por isso, tenha em atenção as seguintes recomendações!

O aspirador só pode ser utilizado com:

- peças de substituição / acessórios ou acessórios especiais originais

Para evitar ferimentos e danos, o aspirador não deve ser utilizado

- limpar pessoas ou animais.
- aspirar:
 - crianças e animais (por ex., moscas, aranhas, ...).
 - substâncias nocivas para a saúde, objectos pontiagudos, substâncias quentes ou incandescentes.
 - substâncias húmidas ou líquidas.
 - substâncias e gases facilmente inflamáveis ou explosivos.
 - cinzas, fuligem de lareiras e de instalações de aquecimento central.
 - pó de toner de impressão e cópia.

Indicações de segurança

Este aspirador está em conformidade com as regras técnicas reconhecidas e cumpre as instruções de segurança aplicáveis.

- Este aparelho não pode ser utilizado por crianças a partir dos 8 anos e pessoas com capacidades físicas, sensoriais ou mentais reduzidas ou que não disponham de experiência suficiente, excepto sob vigilância ou sob instruções específicas de utilização segura do aparelho, e desde que entendam os perigos resultantes da mesma.
- Não deixe que crianças brinquem com o aparelho.
- Não permita a limpeza e manutenção do aparelho pelo utilizador a crianças sem vigilância.

- Sacos de plástico e películas devem ser mantidos fora do alcance das crianças e eliminados.

=> Existe perigo de asfixia!

Utilização correta

- Ligue o aspirador e coloque-o em funcionamento apenas de acordo com a placa de características.
- Nunca aspire sem o saco do filtro ou o recipiente para o pó, nem sem o filtro de protecção do motor e o filtro de exaustão.
 - => O aparelho pode ser danificado!
- Evite aspirar com o bocal ou com o tubo em zonas próximas da cabeça.
 - => Corre o perigo de se ferir!
- Aquando da aspiração em escadas, o aparelho tem de ficar sempre mais baixo em relação ao utilizador.
- Não utilize o cabo de alimentação e o tubo flexível para pegar no aspirador ou para o transportar.
- Quando o cabo de ligação à rede deste aparelho é danificado, tem de ser substituído pelo fabricante, pelo serviço de assistência técnica deste ou por uma pessoa analogamente qualificada, para evitar perigos.
- Se for utilizar o aspirador ininterruptamente durante várias horas, puxe o cabo de alimentação totalmente para fora.
- Para desligar o aspirador da corrente, não puxe o cabo de alimentação, mas sim pela ficha.
- Não deverá entalar o cabo de alimentação nem passá-lo sobre arestas vivas.
- Antes de efectuar quaisquer trabalhos no aspirador, desligue sempre a ficha da tomada.
- Se o aspirador estiver danificado, não o utilize em funcionamento. Em caso de anomalia, desligue a ficha da tomada.
- Para evitar a ocorrência de danos, as reparações e a substituição de peças no aspirador só podem ser efectuadas pelo Serviço de Assistência Técnica autorizado.
- Proteja o aspirador das intempéries e mantenha-o afastado de fontes de humidade e de calor.
- Não aplicar substâncias inflamáveis ou com álcool nos filtros (sacos de filtro, filtros de protecção do motor, filtros de saída do ar, etc.).
- O aspirador não é adequado para ser utilizado em obras de construção.
 - => A aspiração de entulho pode danificar o aparelho.
- Desligue o aparelho quando não estiver a aspirar.
- No final da vida útil do aparelho deverá dar-lhe um destino adequado, a fim de poder ser eliminado de acordo com as normas em vigor.

! Atenção

A tomada tem de estar protegida por um disjuntor de, no mínimo, 16 A.

No caso de o disjuntor disparar ao ligar o aspirador, tal poderá dever-se ao facto de, no mesmo circuito eléctrico, estarem simultaneamente ligados outros electrodomésticos de potência elevada.

Pode evitar-se que o disjuntor dispare, regulando o aparelho para o nível de potência mais baixo antes de o ligar e seleccionando só depois um nível de potência mais elevado.

Recomendações de eliminação

■ Embalagem

A embalagem protege o aspirador contra danos durante o transporte. É feita de materiais amigos do ambiente, sendo por isso, reciclável. Coloque os materiais de embalagem de que já não precisa nos ecopontos

■ Aparelho usado

Os aparelhos usados contêm frequentemente materiais condutores. Por isso, no final de vida útil do aparelho, entregue-o ao seu vendedor ou a um centro de reciclagem para revalorização. Informe-se sobre os métodos actuais de reciclagem junto de um vendedor ou nos serviços municipalizados.

■ Eliminação de filtros e sacos de filtro

Os materiais que compõem os filtros e os sacos de filtro são amigos do ambiente. Estes podem ser eliminados junto com o lixo doméstico, desde que não contenham substâncias cuja eliminação por este meio seja proibida.

Παρακαλώ φυλάξτε τις οδηγίες χρήσης. Σε περίπτωση παράδοσης της ηλεκτρικής σκούπας σε τρίτους, δώστε παρακαλώ μαζί και τις οδηγίες χρήσης.

Χρήση σύμφωνα με το σκοπό προορισού

Αυτή η ηλεκτρική σκούπα προορίζεται για χρήση στο σπίτι και όχι για επαγγελματικούς σκοπούς. Χρησιμοποιείτε την ηλεκτρική σκούπα αποκλειστικά σύμφωνα με τα στοιχεία σ' αυτές τις οδηγίες χρήσης. Ο κατασκευαστής δεν ευθύνεται για ενδεχόμενες ζημιές, που οφείλονται σε μη ενδεδειγμένη χρήση ή σε λάθος χειρισμό.

Γι' αυτό προσέξτε οπωσδήποτε τις ακόλουθες υποδείξεις!

Η ηλεκτρική σκούπα επιτρέπεται να χρησιμοποιείται μόνο με:

- Γνήσια ανταλλακτικά και αξεσουάρ ή γνήσια ειδικά αξεσουάρ

Για την αποφυγή τραυματισμών και ζημιών, δεν επιτρέπεται να χρησιμοποιηθεί η ηλεκτρική σκούπα για:

- τη χρήση σε ανθρώπους ή ζώα.
- την απορρόφηση:
 - μικρών ζωντανών οργανισμών (π.χ. μύγες, αράχνες, ...).
 - βλαβερών για την υγεία, κοφτερών, καυτών ή πυρακτωμένων υλικών.
 - υγρών ουσιών.
 - εύφλεκτων ή εκρηκτικών υλικών και υγρών.
 - στάχτης, αιθάλης από τζάκια και κεντρικές θερμάνσεις.
 - σκόνης μελανιού από εκτυπωτές και φωτοαντιγραφικά μηχανήματα.

Υποδείξεις ασφαλείας

Αυτή η ηλεκτρική σκούπα ανταποκρίνεται στους αναγνωρισμένους κανόνες της τεχνικής και στους σχετικούς κανονισμούς ασφαλείας.

- Η συσκευή μπορεί να χρησιμοποιηθεί από παιδιά από 8 χρονών και πάνω και από άτομα με μειωμένες σωματικές, αισθητήριες ή διανοητικές ικανότητες ή έλλειψη εμπειρίας και / ή γνώσεων, όταν επιτηρούνται ή έχουν ενημερωθεί σχετικά με την ασφαλή χρήση της συσκευής και έχουν κατανοήσει τους υπάρχοντες κατά τη χρήση κινδύνους.

- Τα παιδιά δεν επιτρέπεται να παίζουν με τη συσκευή.
- Ο καθαρισμός και η συντήρηση μέσω χρήστη δεν επιτρέπεται να εκτελείται από παιδιά χωρίς επιτήρηση.
- Οι πλαστικές σακούλες και οι μεμβράνες πρέπει να φυλάγονται μακριά από μικρά παιδιά και να αποσύρονται.
=> Υπάρχει κίνδυνος ασφυξίας!

Ενδεδειγμένη χρήση

- Συνδέστε στο ρεύμα και θέστε σε λειτουργία την ηλεκτρική σκούπα μόνο σύμφωνα με τα στοιχεία στην πινακίδα τύπου.
- Μην αναρροφάτε ποτέ υγρή σκούλα φίλτρου ή δοχείο συλλογής της σκόνης, φίλτρο προστασίας του κινητήρα και φίλτρο εξόδου του αέρα.
=> Η συσκευή παύει να υποστεί ζημιά!
- Αποφύγετε την αναρρόφηση με το πέλαμα και το σωλήνα αναρρόφησης κοντά στο κεφάλι.
=> Υπάρχει κίνδυνος τραυματισμού!
- Κατά την αναρρόφηση σε σκάλες πρέπει η συσκευή να βραβεύεται πάντα κάτω από το χρήστη.
- Μην χρησιμοποιείτε το ηλεκτρικό καλώδιο και τον άκαμπο σωλήνα για το κράτημα ή τη μεταφορά της ηλεκτρικής σκούπας.
- Όταν το καλώδιο σύνδεσης στο δίκτυο του ρεύματος αυτής της συσκευής υποστεί ζημιά, πρέπει να αντικατασταθεί από τον κατασκευαστή ή το εξουσιοδοτημένο σέρβις πελατών ή από ένα αντίστοιχα ειδικευμένο άτομο, για την αποφυγή επικινδύνων καταστάσεων.
- Σε περίπτωση πολύωρης συνεχούς λειτουργίας τραβήξτε το ηλεκτρικό καλώδιο εντελώς έξω.
- Για να αποσυνδέσετε τη συσκευή από το ηλεκτρικό δίκτυο, μην τραβάτε το ηλεκτρικό καλώδιο αλλά βγάλτε το φως από την πρίζα.
- Μην τραβάτε το ηλεκτρικό καλώδιο πάνω από κοφτερές ακμές και μην το συνθλίβετε.
- Πριν από κάθε εργασία στην ηλεκτρική σκούπα τραβήξτε το φως από την πρίζα.
- Μη θέσετε σε λειτουργία μια χαλασμένη ηλεκτρική σκούπα. Σε περίπτωση που παρουσιαστεί μια βλάβη, τραβήξτε το φως από την πρίζα.
- Οι επισκευές και η αντικατάσταση των ανταλλακτικών στην ηλεκτρική σκούπα επιτρέπεται να πραγματοποιούνται μόνο από εξουσιοδοτημένο σέρβις πελατών.
- Προστατεύετε την ηλεκτρική σκούπα από τις καιρικές επιδράσεις, την υγρασία και τις πηγές θερμότητας.
- Μην τοποθετείτε κανένα εύφλεκτο υλικό ή υλικό που περιέχει αλκοόλη στα φίλτρα (σκούλα φίλτρου, φίλτρο προστασίας του κινητήρα, φίλτρο εξόδου του αέρα κ.λπ.).
- Η ηλεκτρική σκούπα δεν είναι κατάλληλη για τη χρήση σε εργοστάσια.
=> Η αναρρόφηση μάζων μπορεί να οδηγήσει σε ζημιά της συσκευής.

- Απενεργοποιείτε τη συσκευή, όταν δε γίνεται αναρόφηση.
- Καταστρέφεται αμέσως τις άχρηστες συσκευές, μετά παραδώστε τη συσκευή για μια απόσυρση σύμφωνα με τους κανονισμούς.

! Προσέξτε παρακαλώ

Η πρίζα του ρεύματος πρέπει να είναι ασφαλισμένη το ελάχιστο με μια ασφάλεια 16 A.

Εάν η ασφάλεια κατά την ενεργοποίηση της συσκευής «πέσει» μία φορά, μπορεί αυτό να οφείλεται στο γεγονός, ότι στο ίδιο κύκλωμα βρίσκονται συγχρόνως συνδεδεμένες και άλλες ηλεκτρικές συσκευές με υψηλή κατανάλωση ρεύματος.

Το «πέσιμο» της ασφάλειας μπορεί να αποφευχθεί, ρυθμίζοντας πριν την ενεργοποίηση της συσκευής τη χαμηλότερη βαθμίδα ισχύος και επιλέγοντας στη συνέχεια μια υψηλότερη βαθμίδα ισχύος.

Υποδείξεις για την απόσυρση

■ Συσκευασία

Η συσκευασία προστατεύει την ηλεκτρική σκούπα από ζημιά κατά τη μεταφορά. Αποτελείται από φιλικά προς το περιβάλλον υλικά και γι' αυτό είναι ανακυκλώσιμη. Παραδώστε τα υλικά συσκευασίας που δε χρειάζονται άλλο, στα σημεία συγκέντρωσης των υλικών ανακύκλωσης.

■ Παλιά συσκευή

Οι παλιές συσκευές περιέχουν πολλά ακόμα χρήσιμα υλικά. Γι' αυτό παραδίστε την άχρηστη συσκευή σας, σ' ένα ειδικό κατάστημα ή σ' ένα κέντρο ανακύκλωσης. Τους τρόπους απόσυρσης μπορείτε να τους πληροφορηθείτε στα ειδικά καταστήματα ή στις υπηρεσίες του δήμου σας.

■ Απόσυρση του φίλτρου και της σακούλας του φίλτρου

Τα φίλτρα και οι σακούλες των φίλτρων έχουν κατασκευαστεί από φιλικά προς το περιβάλλον υλικά. Εφόσον δεν περιέχουν υλικά ουσίες, που απαγορεύονται για τα οικιακά απορρίμματα, μπορούν να αποσυρθούν μαζί με τα κανονικά οικιακά απορρίμματα.

Kullanma kılavuzunu lütfen itinayla saklayınız. Elektrikli süpürgeyi başka birisine verecek olursanız, lütfen kullanma kılavuzunu da veriniz.

Amaca uygun kullanüm

Bu elektrikli süpürge evde kullanım için üretilmiştir, sanayi ortamında kullanıma uygun değildir. Bu elektrikli süpürge sadece bu kullanma kılavuzunda verilen bilgilere göre kullanılmalıdır. Amaca uygun olmayan veya hatalı kullanımdan kaynaklanan muhtemel hasarlardan üretici sorumlu değildir ve sorumlu tutulamaz.

Bu nedenle, lütfen aşağıdaki hususlara kesinlikle dikkat ediniz!

Elektrikli süpürge sadece aşağıdaki parçalar ile kullanılmalıdır:

- Orijinal yedek parçalar, aksesuarlar veya özel aksesuarlar

Yaralanmalara ve hasarlara önlemek için elektrikli süpürgeyi şu durumlarda kullanılmamalıdır:

- İnsanların veya hayvanların temizlenmesi.
- Şişe, teneke, metal cisim, madde veya pisliklerin emilerek temizlenmesi:
 - Küçük canlılar (örn. sinekler, örümcekler, ...).
 - Sağlığa zararlı, keskin kenarlı, sıcak veya kızdırılmış maddeler.
 - Nemli veya ıslak maddeler.
 - Kolay tutuşabilen veya patlayıcı maddeler ve gazlar.
 - Çini sobalardaki kül, is ve merkezi ısıtma sistemleri.
 - Yazıcılardan veya fotokopi makinelerinden çıkan toner tozu.

Güvenlik bilgileri

Bu elektrikli süpürge, geçerli teknik kurallara ve bilinen güvenlik yönetmeliklerine uygundur.

- Bu cihaz 8 yaşın altındaki çocuklar ve fiziksel, algısal veya mental yeteneklerinde eksiklikler olan veya tecrübe ve/veya bilgi eksikliği bulunan kişiler tarafından ancak, gözetim altında olmaları veya cihazın güvenli kullanımı hakkında bilgi sahibi olmaları veya olası tehlikeleri bilmeleri durumunda kullanılabilir.
- Çocukların cihaz ile oynamalarına izin verilmemelidir.

- Temizlik ve kullanıcı bakımı işlemleri gözetim altında olmayan çocuklar tarafından yürütülmemelidir.
 - Plastik torbalar ve folyolar küçük çocukların ulaşamayacağı yerlerde saklanmalı ve imha edilmelidir.
- => Boğulma tehlikesi söz konusudur!

Usulüne uygun kullanım

- Elektrikli süpürge sadece tip etiketine uygun olarak bağlanmalı ve çalıştırılmalıdır.
 - Filtre torbası veya toz haznesi, motor koruması ve dışarı üfleme filtresi olmadan asla süpürmeyiniz.
=> Cihaz zarar görebilir!
 - Meme ve boru ile baş hizasının yakınında emme işlemi yapmaktan kaçınınız.
=> Yaralanma tehlikesi söz konusudur!
 - Merdivenlerdeki kullanım sırasında cihaz her zaman kullanıcının daha aşağıda bulunmalıdır.
 - Şebeke bağlantı kablosu ve hortum, elektrikli süpürge için taşınamaz / nakli için kullanılmamalıdır.
 - Bu cihazın elektrik bağlantı hattı zarar görmüşse herhangi bir tehlikeyi önlemek için hatlar bayi, müşteri hizmetleri veya aynı niteliğe sahip başka biri tarafından değiştirilmelidir.
 - Uzun saatler süren sürekli çalışma sırasında şebeke bağlantı kablosu tam olarak çıkarılmalıdır.
 - Cihazı şebekeden ayırmak için bağlantı kablosunun değil, aksine soketten çekilmelidir.
 - Şebeke bağlantı kablosu keskin kenarlar üzerine geçirilmemeli ve kıvrılmamalıdır.
 - Elektrikli süpürge yapacağınız tüm çalışmalardan önce fişi çekiniz.
 - Hasar görmüş elektrikli süpürge çalıştırılmamalıdır. Bir arıza söz konusu olduğunda zaman zaman elektrik fişini prizden çekip çıkarınız.
 - Tehlikeli durumları engellemek için elektrikli süpürge deki onarım ve yedek parça değişim işlemleri sadece yetkili müşteri hizmetleri tarafından yürütülmelidir.
 - Elektrikli süpürge kullanım şartlarından, nemden ve sıcaklıktan korununuz.
 - Yanıcı ve alkol içeren maddeler filtre üzerine (filtre torbası, motor koruma filtresi, dışarı üfleme filtresi vb.) uygulanmamalıdır.
 - Elektrikli süpürge inşaat işlerinde kullanım için uygun değildir.
=> İnşaat artıklarının emilmesi cihazın zarar görmesine neden olabilir.
 - Kullanılmadığında cihaz kapatılmalıdır.
 - Eski cihazlar derhal kullanım dışı tutulmalı, daha sonra cihaz usulüne uygun bir şekilde imha edilmelidir.
- ! Lütfen dikkat**
Şebeke soketi en az 16A'lık bir sigorta ile emniyete alınmış olmalıdır.
Eğer cihaz çalıştırıldığında sigorta atacak olursa, bunun sebebi, cihaz ile birlikte yüksek elektrik bağlantı değerine sahip başka elektrikli cihazların da

aynı anda elektrik devresinde bağlı ve devrede olması olabilir.
Cihazın açılmasından önce en düşük güç kademesini ayarlamaz ve daha sonra daha yüksek bir güç kademesini seçmez durumda, sigortanın devreye sokulması engellenebilir.

İmha etmeye ilişkin uyarılar

- **Ambalaj**
Ambalaj, elektrikli süpürgeyi nakliyat esnasında zarar görmeye karşı korur. Ambalaj çevreye zarar vermeyen malzemelerden ibarettir ve bu nedenle tekrar geri kazanılabilir. Almanya'da artık kullanılmayan ambalaj malzemelerini, »Grüner Punkt« adını taşıyan yeniden değerlendirme sisteminin toolbox merkezlerine gönderiniz. Kendi ülkenizde bu tür merkezler varsa, ambalaj malzemelerini (bu merkezlerle göndermenizi tavsiye ederiz.
- **Eski cihaz**
Eski cihazlar birçok değerli malzemeler ihtiva eder. Bu nedenle Almanya'da eski cihazınızın tekrar değerlendirilmesi için yetkili satıcıya veya bir geri dönüşüm veya dönüşüm merkezine verilir. Güncel değerlendirme yöntemleri hakkında bilgi almak için lütfen yetkili satıcıya veya oturduğunuz bölge belediyesine başvurunuz.
- **Filtrenin ve filtre torbasının imha edilmesi**
Filtre ve filtre torbası çevreye zarar vermeyen malzemelerden üretilmiştir. Ev çöpleri için yasaklanmış maddeler içermediği sürece, normal ev çöpleri ile birlikte imha edilebilir.

Elektrik süpürgeyi daha verimli kullanabilmeniz için dikkat etmeniz gereken hususlar:

- Bu cihazlar ev tipi kullanıma uygundur, endüstriyel (sanayi tipi) kullanıma uygun değildir.
- Süpürülecek yerin tipine göre motor gücünü ayarlayınız.
- Elektrikli süpürge için her zaman orijinal yedek parça, aksesuar veya özel aksesuarları kullanınız.
- Eğer, cihazınız toz torbali ise; Mutlaka orijinal toz torbası kullanınız. (Filtre değişim göstergesinden toz torbasının doluluk oranı görülebilmektedir.)
Bu durumda toz torbası yenisi ile değiştirilmelidir.
- Cihazınız toz hazneli ise; Optimum temizlik sonuçları için güç ayar düğmesini maksimuma getiriniz. Sadece çok hassas malzemelerde gücü daha az ayarlamamız önerilir. (Her kullanım sonrasında bu hazne ve filtrelerinin temizlenmesi gerekir.)
- Elektrikli süpürgeyi sadece tip (etiket) levhasındaki gibi takın ve kullanın.
- Cihazı dikey konumdayken çalıştırmayınız.

Instrukcję użytkowania należy zachować. W przypadku przekazania odkurzacza innej osobie należy dołączyć instrukcję obsługi.

Użytkowanie zgodne z przeznaczeniem

Odkurzacze przeznaczone do użytku w gospodarstwie domowym i nie nadaje się do celów przemysłowych. Odkurzacze należy użytkować wyłącznie zgodnie ze wskazówkami zawartymi w niniejszej instrukcji obsługi. Producent nie ponosi odpowiedzialności za ewentualne szkody powstałe w wyniku użytkowania niezgodnego z przeznaczeniem lub nieprawidłowej obsługi.

Z tego względu należy koniecznie przestrzegać następujących zaleceń!

Odkurzacze można eksploatować wyłącznie z:

- oryginalnymi częściami zamiennymi, oryginalnymi akcesoriami lub oryginalnym wyposażeniem dodatkowym

Aby uniknąć uszkodzeń urządzenia lub skażeń, odkurzacza nie należy używać do:

- odkurzania ludzi i zwierząt,
- zasypania:
 - mikroorganizmów (np. much, pajaków itp.),
 - substancji szkodliwych dla zdrowia, o ostrych krawędziach, gorących lub żarzących się,
 - substancji wilgotnych lub płynnych,
 - łatwopalnych lub wybuchowych materiałów, gazów,
 - popiołu, sadzy z pieców kaflowych, instalacji centralnego ogrzewania,
 - pyłu tonerowego z drukarek i kopiarek.

Wskazówki dotyczące zapewnienia bezpieczeństwa

Odkurzacze spełniają wymogi techniki oraz przepisy bezpieczeństwa.

- Urządzenie mogą obsługiwać dzieci w wieku powyżej 8 lat oraz osoby z ograniczonymi zdolnościami fizycznymi, sensorycznymi lub umysłowymi, a także osoby nie posiadające wystarczającego doświadczenia i/lub wiedzy, jeśli pozostają pod nadzorem lub zostały pouczone, jak bezpiecznie obsługiwać urządzenie i są świadome związanego z tym niebezpieczeństwa.
- Dzieci nie mogą bawić się urządzeniem.

- Czyszczenie i czynności konserwacyjne nie mogą być wykonywane przez dzieci bez nadzoru dorosłych.
- Opakowania foliowe należy przechowywać w miejscu niedostępnym dla małych dzieci lub wyrzucić.
=> Istnieje niebezpieczeństwo uduszenia!

Odpowiednie użytkowanie

- Odkurzacze należy podłączać i uruchamiać wyłącznie zgodnie z informacjami zawartymi na tabliczce znamionowej.
- Nigdy nie odkurzać bez worka lub pojemnika na pył, filtra zabezpieczającego silnik oraz filtra wylotu powietrza.
=> Może to spowodować uszkodzenie urządzenia!
- Nie odkurzać szczotkami ani rurą w pobliżu głowy.
=> Istnieje niebezpieczeństwo obrażeń ciała!
- Podczas dokonywania schodów urządzenie musi znajdować się zżej niż użytkownik.
- Nie używać przewodu zasilającego ani węża do przewożenia/transportowania odkurzacza.
- Jeśli przewód zasilający urządzenia zostanie uszkodzony, musi zostać wymieniony przez producenta lub serwis producenta lub inną osobę z podobnymi kwalifikacjami, aby uniknąć zagrożeń.
- W przypadku wielogodzinnej pracy w trybie ciągłym należy całkowicie wyciągnąć z odkurzacza przewód zasilający.
- W celu odłączenia urządzenia od sieci ciągnąć za wtyczkę, a nie za przewód zasilający.
- Przewodu zasilającego nie wolno prowadzić po ostrych krawędziach ani zaciskać.
- Przed przystąpieniem do prac związanych z naprawą lub konserwacją odkurzacza należy wyciągnąć wtyczkę z gniazda sieciowego.
- Nie włączać uszkodzonego odkurzacza. W przypadku zakłócenia w pracy urządzenia należy wyciągnąć wtyczkę z gniazda sieciowego.
- W celu uniknięcia zagrożenia naprawy urządzenia oraz wymiana części w odkurzaczu mogą być wykonywane wyłącznie przez autoryzowany serwis.
- Odkurzacze należy chronić przed wpływem czynników atmosferycznych, wilgocią i źródłami ciepła.
- Unikać kontaktu filtrów (worków filtrujących, filtrów zabezpieczających silnik, filtr wylotu powietrza itp.) z materiałami łatwopalnymi oraz zawierającymi alkohol.
- Odkurzacze nie nadaje się do stosowania na placach budowy.
=> Odsysanie gruzu budowlanego może prowadzić do uszkodzenia urządzenia.
- Gdy odkurzacze nie jest używany, należy go wyłączać.
- Zużyte urządzenia należy bezzwłocznie doprowadzać do stanu nieprzydatności, a następnie przekazać je do utylizacji zgodnie z obowiązującymi przepisami.

! Uwaga

Gniazdo sieci energetycznej musi być zabezpieczone bezpiecznikiem o mocy co najmniej 16 A.

Jeżeli w momencie włączania urządzenia zadziała bezpiecznik, może to być spowodowane tym, że równocześnie inne urządzenie elektryczne o większej mocy przyłączeniowej podłączone są do tego samego obwodu prądowego.

Zadziałania bezpiecznika można uniknąć, ustawiając najniższy stopień mocy przed włączeniem urządzenia i wybierając wyższy stopień dopiero po jego włączeniu.

Wskazówki dotyczące utylizacji

■ Opakowanie

Opakowanie chroni odkurzacz przed uszkodzeniem podczas transportu. Składa się ono z materiałów bezpiecznych dla środowiska naturalnego i z tego względu nadaje się do odzysku surowców wtórnych. Niepotrzebne materiały opakowaniowe należy oddać do punktów zbiórki surowców wtórnych.

■ Stare urządzenia

Stare urządzenia często zawierają pełnowartościowe materiały. Z tego względu wyłączone urządzenie należy oddawać dostawcy względnie do centrum odzysku surowców wtórnych do ponownego wykorzystania. Informację na temat aktualnie obowiązujących sposobów utylizacji można uzyskać w wyspecjalizowanym sklepie lub w urzędzie gminy.

■ Utylizacja filtrów i worków filtrujących

Filtry i worki filtrujące wykonane są z materiałów przyjaznych dla środowiska. Jeśli nie są dostępne, należy je wyrzucić do odpadów komunalnych, można je wyrzucić z odpadami komunalnymi.

hu

Kérjük, őrizze meg a használati utasítást. A porszívó továbbadásakor adja oda a használati utasítást is.

Rendeltetésszerű használat

Ez a porszívó nem ipari célokra, hanem csak a háztartásban történő alkalmazásra készült. A porszívót kizárólag a használati utasítás előírásainak megfelelően használja. A gyártó nem felel az olyan esetleges károkkért, amelyek a nem rendeltetésszerű használat, vagy hibás kezelés következtében keletkeznek. Ezért feltétlenül tartsa be az alábbi utasításokat!

A porszívót csak:

- eredeti alkatrészekkel, csatlakozásokkal vagy -különböző tartozékokkal használja.

Sérülések és károk megelőzése érdekében a porszívó nem használható a következő célokra:

- emberek vagy állatok leperszívására
- a következők perszívására:
 - mikrobiológiai szuszpenziók és apró élőlények (pl. legyek, szék...),
 - égő, szélre ártalmas, éles szélű, forró vagy mérgező anyagok
 - szorított levegő
 - nedves vagy folyékony anyagok
 - gyúlékony vagy robbanékony anyagok és gázok.
 - hamu, korom cserépkályhából és központifűtésberendezésekből
 - nyomtatók és fénymásolók toneréből származó por.

Biztonsági útmutató

Ez a porszívó megfelel a technika mai állása szerint elfogadott szabályoknak és az ide vonatkozó biztonsági előírásoknak.

- A készüléket 8 év feletti gyerekek és csökkent fizikai, érzékszervi vagy szellemi képességű, ill. tapasztalatlan személyek csak felügyelet mellett használhatják, illetve akkor, ha megtanulták a készülék biztonságos használatát és megértették az ebből eredő veszélyeket.
- Soha ne engedjen gyerekeket a készülékkel játszani.
- A tisztítást és a felhasználói karbantartást soha nem végezhetik gyerekek felügyelet nélkül.

- A műanyag zacskók és fóliák kisgyermekektől távol tartandók és ártalmatlanításuk szükséges.

=> Fulladásveszély!

Megfelelő használat

- A porszívót csak a típustábla szerint csatlakoztassa és helyezze üzembe.
- Soha ne használja porzsák, ill. portartály, motorvédő szűrő és kifúvószűrő nélkül.
 - => A készülék károsodhat!
- Kerülje a csővel és a szívófejjel történő szívást fej közelében.
 - => Sérülésveszély!
- Lépcső porszívózásánál a készüléket a lépcsőn a munkát végző személyhez képest lejjebb kell elhelyezni.
- Ne húzza / szállítsa a porszívót a hálózati csatlakozókábelnél és a tömlőnél fogva.
- Ha a készülék hálózati csatlakozóvezetéke megsérül, a veszélyek elkerülése érdekében csak a gyártó, a vevőszolgálat vagy egy hasonlóan képzett személy cserélheti ki.
- Több óráig tartó, folyamatos üzemeltetést követően teljesen húzza ki a hálózati csatlakozókábelt.
- Ne a csatlakozókábelnél, hanem a csatlakozó dugónál fogva húzza ki a készüléket a hálózatból.
- A hálózati csatlakozókábelt ne húzza át éles peremen és ne törje meg.
- Mielőtt bármilyen munkát elvégezne a porszívóval, húzza ki a hálózati csatlakozódugót.
- Sérült porszívót ne helyezzen üzembe. Zavar esetén húzza ki a hálózati csatlakozódugót.
- A veszélyek elkerülése érdekében a készüléket csak erre felhatalmazott vevőszolgálat végezhet javításokat és alkatrészcserét.
- Óvja a porszívót az időjárásváltozástól, nedvességtől és hőforrásoktól.
- Ne tegyen éghető vagy alacsony hőtartalmú anyagokat a szűrőre (porzsák, motorvédőszűrő, kifúvószűrő stb.).
- A porszívó nem alkalmas építkezéseken való alkalmazásra.
 - => Az építési törmelék felszívása a készülék sérüléséhez vezethet.
- Ha nem porszívózik, kapcsolja ki a készüléket.
- A kiselejtezett készüléket azonnal tegye használhatatlanná, ezután végezze el szakszerű ártalmatlanítását.

! Kérjük, vegye figyelembe az alábbiakat

A hálózati csatlakozóaljzatot legalább 16 A-es biztosítéknak kell védenie. Ha a biztosíték a készülék bekapcsolásakor egyszer kioldana, annak az lehet az oka, hogy egyidejűleg más nagy áramfelvételű elektromos készülék is ugyanarra az áramkörre lett csatlakoztatva. A biztosíték kioldása elkerülhető, ha a készüléket bekapcsolás előtt a legalacsonyabb teljesítményfokozatra állítja, majd működés közben kapcsolja fokozatosan magasabb teljesítményfokozatra.

Környezetvédelmi tudnivalók

■ Csomagolás

A csomagolás védi a porszívót a szállítás során keletkező sérülésektől. A csomagolás környezetbarát anyagokból készült, és ezért újrafeldolgozásra alkalmas. A továbbiakban már nem szükséges csomagolóanyagot helyezni el a szelektív gyűjtőhelyek megfelelő tárolóiban.

■ Régi készülék

A régi készülék még sok értékes anyagot tartalmaz. Ezért kiselejtezett készülékét adja le újrahasznosításra kereskedőjénél vagy egy MÉH-telepen. Az aktuális ártalmatlanítási lehetőségekről érdeklődjön kereskedőjénél vagy a helyi önkormányzatnál.

■ A szűrő és a porzsák ártalmatlanítása

A szűrő és a porzsák környezetet nem károsító anyagokból készültek. Mindkettőben nem tartalmaznak olyan anyagokat, amelyek tilos a háztartási hulladékba helyezni, és szokásos háztartási hulladékkal együtt ártalmatlanítani.

Моля указанията за ползване да бъдат съхранявани. При предаване на прахосмукачката на трети лица моля да бъдат предавани и указанията за ползване.

Използване по предназначение

Тази прахосмукачката е предвидена изключително само за ползване в домакинството, а не за професионални цели. Използвайте прахосмукачката само в съответствие с данните на това указание за начина на употреба. Производителят не носи отговорност за евентуални повреди, причинени от използване не по предназначение или неправилно обслужване.

Поради това моля непременно съблюдавайте следните указания!

Прахосмукачката може да работи само с:

- Оригинални резервни части, консумативи или специални принадлежности

За да се предотвратят наранявания и повреди, прахосмукачката не трябва да се използва за:

- Изсмукване на прах от хора или животни.
- Всмукване на:
 - малки живи същества (напр. мухи, паяци, ...).
 - вредни за здравето, горещи или горящи вещества или предмети с остри ръбове.
 - влажни или течни вещества.
 - лесно запалими или експлозивни вещества и газове.
 - пепел, сажди от кахлени печки и инсталациите на централното парно отопление.
 - прах от тонер от принтери и копирни машини.

Указания за безопасност

Тази прахосмукачка отговаря на признатите правила на техниката и на съответните правила на техниката за безопасност.

- Уредът може да се ползва от деца на повече от 8 години и от лица с намалени физически, сетивни или умствени способности или липса на опит и / или знания, ако те биват контролирани или са инструктирани относно безопасната употреба на уреда и са разбрали произтичащите вследствие на това опасности.
- Децата не трябва да играят с уреда.
- Почистване и поддържане не трябва да се извършва от деца без наблюдение.

- Пластмасови торби и фолия трябва да се съхраняват на места недостъпни за малки деца и да се унищожават.
- => Съществува опасност от задушаване!

Правилно използване

- Включвайте към електрическата мрежа и работете с прахосмукачката само съгласно фирмена табелка.
- Никога не изсмуквайте прах без филтърна торба, респ. контейнер за прах, защита на мотора и издухващ филтър.
 - => Прахосмукачката може да се повреди!
- Избягвайте изсмукването на прах с дюза близо до главата.
 - => Има опасност от нараняване!
- При изсмукване на прах от стълбище уредът трябва винаги да е на нивото по-ниско от работещия с него.
- Не използвайте кабела за мрежово захранване и маркучката за носене / транспортиране на прахосмукачката.
- Ако електрическият кабел за свързване към мрежата на работното място се повреди, трябва да се смени от производителя или неговия сервиз или лице с подобна квалификация, за да се избегнат опасности.
- При продължителен режим на работа от няколко часа изгелете напълно кабела за мрежово захранване.
- Не теглете за захранващия кабел, а за щепсела, за да изключите уреда от мрежата.
- Не прекравайте кабела за мрежово захранване през остри ръбове и не го притискайте.
- Преди всички работи по прахосмукачката извадете щепсела от мрежата.
- Не работете с повредена прахосмукачка. При появяване на неизправности извадете щепсела от мрежовия контакт.
- За да избегнете опасности, ремонтите и смяната на резервни части на прахосмукачката трябва да се извършват само от оторизиран сервиз.
- Пазете прахосмукачката от външни климатични влияния, влага и източници на топлина.
- Не поставяйте върху филтрите възпламеняеми или съдържащи алкохол материали (филтърни торби, защитен филтър на мотора, издухващ филтър и т.н.).
- Прахосмукачката не е подходяща за работа на строителни площадки.
 - => Засмукване на строителни отпадъци може да доведе до повреда на уреда.
- Изключвайте уреда, когато не се работи с него.
- Излезте от употреба уреда трябва веднага да станат неизползваеми, след това уредът трябва да се предаде за унищожаване съобразно изискванията.

- Pungile de plastic și foliile trebuie să nu fie la îndemâna copiilor și trebuie evacuate ca deșeu.
=> Pericol de asfixiere!

Utilizare corespunzătoare

- Racordați și puneți în funcțiune aspiratorul numai conform datelor de pe plăcuța de identificare.
- Nu aspirați niciodată fără sacul filtrant, respectiv fără recipientul de praf, filtrul de protecție a motorului și filtrul pentru aerul evacuat.
=> Aparatul poate fi deteriorat!
- Evitați aspirarea cu duza și tubul în apropierea capului. => Pericol de rănire!
- La aspirarea pe trepte, aparatul trebuie să stea întotdeauna sub nivelul utilizatorului.
- Nu folosiți cablul de legătură la rețea și furtunul pentru a purta/ transporta aspiratorul.
- În cazul în care conductorul de legătură la rețea al acestui aparat este deteriorat, el trebuie să fie înlocuit de producător sau de unitățile sale service sau de o persoană având calificare similară, pentru a se evita apariția de pericole.
- În cazul folosirii pe o durată de mai multe ore, scoateți complet cablul de legătură la rețea.
- Nu trageți de cablul de racord, ci de fișă pentru a scoate aparatul din priză de rețea.
- Nu trageți și nu striviți cablul de legătură la rețea peste muchii ascuțite.
- Scoateți aspiratorul din priză înaintea oricărei reparații la el.
- Nu puneți în funcțiune un aspirator dacă este deteriorat. În cazul existenței unui deranjament scoateți ștecherul din priză.
- Pentru a evita pericolele, reparațiile și schimbarea de piese la aspirator sunt permise numai unităților service autorizate.
- Protejați aspiratorul de fluajele atmosferice, umiditate și surse de căldură.
- Nu așezați pe filtru materiale inflamabile sau care conțin alcool (sac de făină, filtre de protecție a motoarelor, filtre de suflare etc.).
- Aspiratorul nu este adecvat pentru utilizare pe șantier.
=> Aspirarea de moloz poate să conducă la deteriorarea aparatului.
- Opriți aspiratorul atunci când nu aspirați.
- Distrugeți imediat aparatele ieșite din uz, apoi depuneți-le la centrele de reciclare.

! Luați în considerare

Priza de rețea trebuie să aibă o siguranță de minim 16A.

În cazul în care siguranța se declanșează la conectarea aparatului, atunci acest lucru se poate datora faptului că mai multe aparate electrice, cu o putere mare, sunt racordate în același timp la același circuit electric.

Declanșarea siguranței este evitabilă dacă reglați înainte de conectarea aparatului cea mai scăzută treaptă de putere și numai după aceea selectați o treaptă de putere mai ridicată.

Indicații asupra îndepărtării ambalajului și aparatului scos din uz

■ Ambalajul

Ambalajul protejează aspiratorul împotriva deteriorării pe timpul transportului. Ambalajul este fabricat din materiale ecologice și este de aceea reciclabil. Predați ambalajele de ambalaj care nu mai sunt necesare în punctele de colectare a deșeurilor.

■ Aparatul scos din uz

Aparatele vechi conțin încă multe materiale valorificate. De aceea predați aparatul dumneavoastră, scos din uz, magazinului comercial, respectiv unui centru de reciclare pentru revalorificare. Vă rugăm să solicitați informații în privința căilor actuale de îndepărtare a ambalajelor și aparatelor scoase din uz la un magazin de specialitate sau la administrația comunală din localitatea dumneavoastră.

■ Evacuarea ca deșeu a filtrului și a sacului de filtrare

Filtrul și sacul de filtrare sunt produse din materiale ecologice. Deoarece nu conțin substanțe interzise în gunoiul menajer, pot fi evacuate ca deșeu împreună gunoiului menajer obișnuit.

- يجب دائما توصيل المكينة وتشغيلها وفقاً للبيانات المحددة في لوحة الصنع.
- لا تقم أبداً بالشفط بدون كيس الفلتر أو وعاء الأتربة أو فلتر حماية المحرك و فلتر الطرد.
- <= قد يتعرض الجهاز للضرر!
- يجب إبعاد رأس التنظيف والماسورة عن نطاق الرأس عند تشغيل المكينة.
- <= والإفساد هناك خطر من التعرض للإصابة!
- عند تشغيل المكينة على الدرج (السلام) يجب أن تكون دائماً في مستوى أدنى من مستوى المستخدم.
- لا يجوز استخدام كابل الكهرباء أو الخرطوم لحمل/نقل المكينة.
- في حالة تعرض كابل الكهرباء الخاص بالجهاز للضرر، فإنه يجب استبداله عن طريق الجهة الصانعة أو مركز خدمة العملاء التابع لها أو على يد شخص مؤهل بنفس القدر، وذلك تجنباً للمخاطر.
- في حالة تشغيل المكينة لعدة ساعات متواصلة يجب سحب كابل الكهرباء بالكامل للخارج.
- لفصل المكينة عن التيار الكهربائي لا تجذب كابل الكهرباء، بل اجذب القابض.
- لا تمرر كابل الكهرباء على مادة أثناء سحبه ولا تجعله يتعرض للانحصار.
- قبل القيام بأية أعمال على المكينة افر القابض الكهربائي عن مصدر التيار.
- لا تقم بتشغيل المكينة إذا كان بها تلف. وفي حالة ظهور أي خلل افصل القابض الكهربائي عن مصدر التيار.
- لتجنب التعرض للأخطار لا يجوز أن تتم عمليات الإصلاح واستبدال قطع غيار المكينة إلا لدى مركز خدمة العملاء المعتمد.
- يجب حماية المكينة من تأثير عوامل الطقس والرطوبة ومصادر الحرارة.
- لا تضع أية مواد قابلة للاشتعال أو تحتوي على كحول على (الفلتر، كاس الفلتر، فلتر حماية المحرك، فلتر الطرد وخلافه).
- المكينة غير مناسبة للاستخدام في أماكن البناء.
- <= شطف مخلفات البناء قد يؤدي إلى تعرض المكينة للضرر.
- يجب إيقاف المكينة في حالة عدم استخدامها.
- يلزم على الفور تعطيل الأجهزة القديمة المستعملة وجعلها غير صالحة للاستخدام.
- التخلص منها بعد ذلك بالطرق الصحيحة المقررة.

! انتبه من فضلك

- يجب أن يكون المقيس مؤمناً بمصهر ١٦ أمبير على الأقل.
- إذا حدث أن احترق المصهر ذات مرة عند تشغيل المكينة، فقد يكون ذلك بسبب وجود أجهزة كهربائية أخرى ذات استهلاك عال للتيار متصلة بنفس الدائرة الكهربائية في نفس الوقت.
- يمكن تفادي احتراق المصهر الكهربائي، وذلك بضبط المكينة على أدنى درجة للشفط قبل تشغيلها ثم اختيار درجة شفط أعلى بعد ذلك.

إرشادات التخلص من المخلفات

- **عبوة التغليف**
- تعمل عبوة التغليف على حماية المكينة من التعرض للضرر أثناء نقلها. وهي مكونة من مواد صديقة بالبيئة، لذا يمكن إعادة تدويرها. تخلص من مواد التغليف التي لم تعد هناك حاجة إليها بتسليمها إلى مستودعات التجميع التابعة لنظام إعادة استغلال المخلفات «Grüner Punkt» (النقطة الخضراء).
- **المكانس القديمة**
- تحتوي المكانس القديمة على العديد من المواد ذات القيمة. لذلك قم بتسليم مكنتك المستهلكة إلى التاجر الذي اشتريتها منه أو إلى أحد مراكز إعادة التدوير، حتى يتم إعادة الانتفاع بها مرة أخرى. للاستعلام عن أحدث سبل تكييفين المواد والأجهزة القديمة توجه إلى التاجر الذي تتعامل معه أو إلى إدارة البلدية.
- التخلص من الفلتر وكيس الفلتر
- الفلتر وكيس الفلتر مصنوعان من مواد غير ضارة بالبيئة. وطالما أنهما لا يحتويان على أية مواد يُحظر إلقاؤها ضمن القمامة المنزلية، فإنه يمكن التخلص منهما ضمن القمامة المنزلية العادية.

تطويرها خصيصاً لمكنسك لتحقيق أفضل نتيجة تنظيف ممكنة.
يرجى الاحتفاظ بدليل الاستخدام. في حالة إعاةة المكنسة لشخص آخر، يرجى إعطاؤه دليل الاستخدام معها.

الاستخدام المطابق للتعليمات

هذه المكنسة مخصصة للاستخدام المنزلي، وليست مخصصة للاستخدام في أغراض تجارية. يجب أن يتم استخدام المكنسة طبقاً للتعليمات المذكورة في إرشادات الاستخدام هذه فقط. فالجهة الصانعة غير مسؤولة عن الأضرار التي قد تنتج عن الاستخدام غير المطابق للتعليمات أو الاستعمال الخاطئ.

لذلك يرجى الالتزام التام بالإرشادات التالية!

- لا يجوز استعمال المكنسة إلا باستخدام:
- قطع الغيار الأصلية أو المتكافئة بحيلبة الأصلية أو الملحقات التكميلية الخاصة الأصلية لتجنب حدوث إصابات أو أضرار لا يجوز استخدام المكنسة للأغراض التالية:
- تنظيف الأشخاص أو الحيوانات.
- شطف:

- الحشرات الصغيرة (مثل الذباب والعناكب وخلافه،) .
- المواد الضارة بالصحة أو الساخنة أو الملتصقة (مثل حادة الحواف .
- المواد الرطبة أو السائلة.
- الغازات والمواد سريعة الاشتعال أو المتفجرة .
- الرماد والسخام من المدافئ الحجرية وأنظمة التدفئة المركزية.
- مسحوق الحبر من الطابعات وماكينات التصوير .

إرشادات الأمان

هذه المكنسة تفي بالقواعد التقنية المعتمدة
وشروط الأمان ذات الصلة.

- الأطفال ابتداءً من سن ٨ سنوات فما فوق والأشخاص ذوي القدرات الجسدية أو الحسية أو العقلية المحدودة أو الذين يعانون من قصور في الخبرة و/أو ضعف في المعرفة يمكنهم استخدام هذه المكنسة إذا تم مراقبتهم أثناء ذلك أو شرح كيفية استخدام المكنسة لهم وتوعيتهم بالأخطار الناتجة عن ذلك.
- لا يجوز للأطفال اللعب بالمكنسة.
- لا يجوز للأطفال تنظيف المكنسة أو إجراء أعمال الصيانة المسموح بها للمستخدم بدون مراقبة.

- يجب حفظ الأكياس البلاستيكية والرفاقات بعيداً عن متناول الأطفال والتخلص منها.

=> وإلا فسيكون هناك خطر الاختناق!

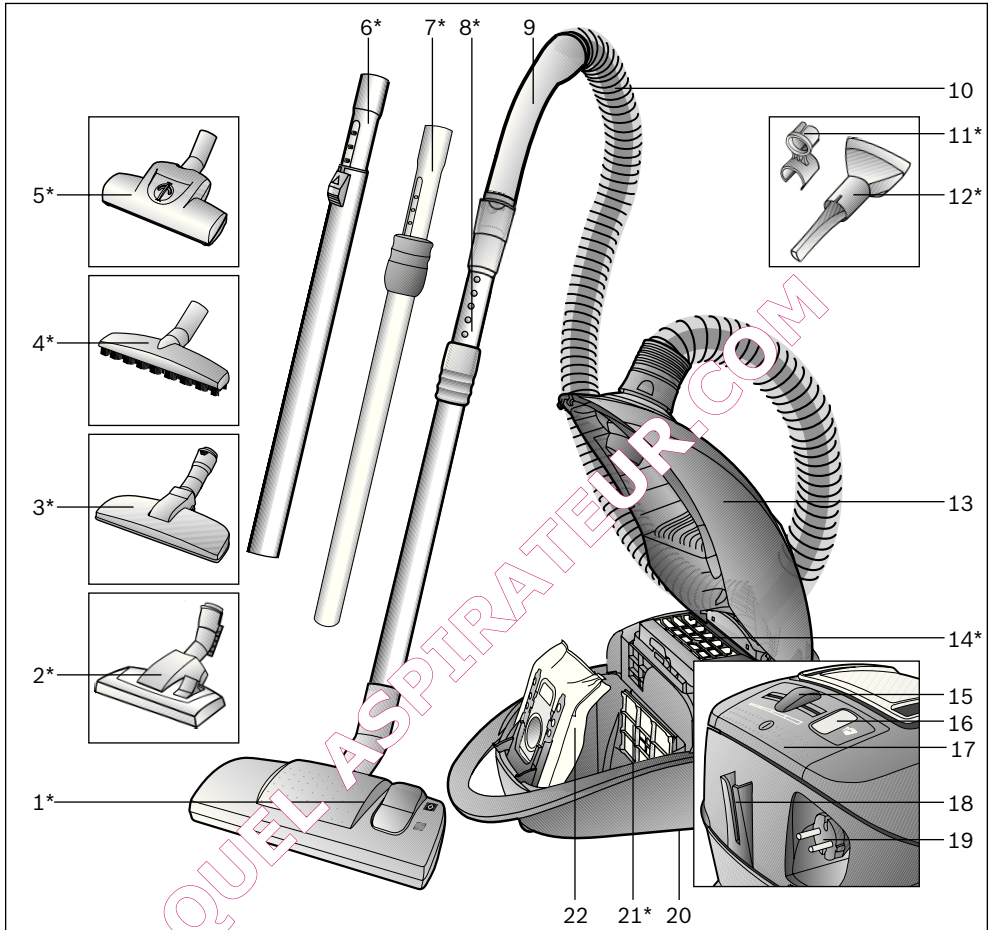

- | | |
|--|---|
| 1 Umschaltbare Bodendüse* | 13 Deckel |
| 2 Umschaltbare Bodendüse mit Entriegelungshülse* | 14 Ausblasfilter* |
| 3 Tierhaardüse* | 15 Elektronischer Schieberegler |
| 4 Hartbodendüse* | 16 Filterwechselanzeige |
| 5 Turbobürste* | 17 Ein- / Austaste |
| 6 Teleskoprohr mit Schiebetaste* | 18 Parkhilfe |
| 7 Teleskoprohr mit Schiebemanschette* | 19 Netzanschlusskabel |
| 8 Teleskoprohr mit Schiebemanschette und Entriegelungshülse* | 20 Abstellhilfe (an der Geräteunterseite) |
| 9 Schlauchhandgriff | 21 Motorschutzfilter* |
| 10 Saugschlauch | 22 Filterbeutel |
| 11 Zubehörträger für Kombidüse* | |
| 12 Kombidüse* | |

*je nach Ausstattung

Es freut uns, dass Sie sich für einen Siemens Staubsauger der Baureihe VSQ4 entschieden haben. In dieser Gebrauchsanweisung werden verschiedene VSQ4 – Modelle dargestellt. Es ist deshalb möglich, dass nicht alle beschriebenen Ausstattungsmerkmale und Funktionen auf Ihr Modell zutreffen. Sie sollten nur das Original Zubehör von Siemens verwenden, das speziell für Ihren Staubsauger entwickelt wurde, um das bestmögliche Saugergebnis zu erzielen.

Bitte Bildseiten ausklappen!

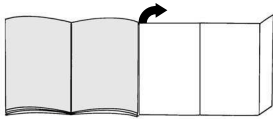

Vor dem ersten Gebrauch

Bild 1*

Handgriff auf Saugschlauch stecken und verrasten.

Inbetriebnahme

Bild 2

- Saugschlauchstutzen in die Saugöffnung einrasten.
- Zum Entfernen des Saugschlauches Entriegelungstasten drücken und Schlauch herausziehen.

Bild 3*

- Handgriff und Teleskoprohr zusammenstecken.
- Handgriff bis zum Einrasten des Teleskoprohr schieben.
Zum Lösen der Verbindung Entriegelungshülse drücken und Teleskoprohr herausziehen.

Bild 4*

- Bodendüse und Teleskoprohr zusammenstecken.
- Teleskoprohr bis zum Einrasten bündig in den Stutzen der Bodendüse schieben.
Zum Lösen der Verbindung Entriegelungshülse drücken und Teleskoprohr herausziehen

Bild 5*

Durch Verstellen der Schiebemannschette / Schiebetaste in Pfeilrichtung Teleskoprohr entriegeln und gewünschte Länge einstellen.

Bild 6*

Zubehörträger auf Kombidüse schieben und auf Saug-/ Teleskoprohr clipsen.

Bild 7

Netzanschlusskabel am Stecker greifen, auf die gewünschte Länge herausziehen und Netzstecker in Steckdose stecken.

Bild 8

Staubsauger durch Betätigen der Ein- / Austaste in Pfeilrichtung einschalten.

Saugen

Bild 9

Durch Verstellen des Schiebemechanismus kann die gewünschte Saugkraft stufenlos eingestellt werden.

■ Niedrigster

Leistungsbereich:

Für das Absaugen empfindlicher Stoffe, z. B. Gardinen

■ Niedriger

Leistungsbereich:

Für die leichte Reinigung bei geringer Verschmutzung.

■ Mittlerer

Leistungsbereich:

Zur Reinigung robuster Bodenbeläge, Hartböden und bei starker Verschmutzung.

■ Hoher

Leistungsbereich:

Zum Reinigen von hartnäckigen und sehr starken Verschmutzungen.

Bild 10

Bodendüse einstellen:

- Zum Saugen von Teppichen und Teppichböden



- Zum Saugen von Hartböden



Achtung!

Bodendüsen unterliegen, abhängig von der Beschaffenheit ihres Hartbodens (z.B. raue, rustikale Fliesen) einem gewissen Verschleiß. Deshalb sollten Sie in regelmäßigen Abständen die Laufsohle der Düse überprüfen. Verschlissene, scharfkantige Düsensohlen können Schäden auf empfindlichen Hartböden wie Parkett oder Linoleum verursachen. Der Hersteller haftet nicht für eventuelle Schäden, die durch eine verschlissene Bodendüse verursacht werden.

Turbo-Bürste

Ist Ihr Gerät mit einer Turbo-Bürste ausgestattet, entnehmen Sie bitte die Hinweise über Anwendung und Wartung der beiliegenden Gebrauchsanweisung.

Bild 11* Saugen mit Zusatzzubehör

Düsen je nach Bedarf auf Saugrohr oder Handgriff stecken:

- a) Fugendüse zum Absaugen von Fugen und Ecken, etc.
- b) Polsterdüse zum Absaugen von Polstermöbeln, Vorhängen, etc.

Bild 12*

Tierhaardüse

- Bodendüse zum leichten und gründlichen Entfernen von Tierhaaren.
- Teleskoprohr bis zum Einrasten in den Stutzen der Tierhaardüse schieben.
Zum Lösen der Verbindung Entriegelungshülse drücken und Teleskoprohr herausziehen.
- Zur Reinigung die Düse einfach mit dem Saugrohr / Teleskoprohr absaugen.

Bild 13*

Hartbodendüse

- Zum Reinigen von harten Bodenbelägen (Fliesen, Parkett usw.)
- Hartbodendüse und Teleskoprohr zusammenstecken.

Bild 14

Bei kurzen Saugpausen können Sie nach Ausschalten des Gerätes die Parkhilfe an der Geräterückseite benutzen.

Dazu den Haken an der Bodendüse in die Aussparung an der Geräterückseite schieben.

Nach der Arbeit**Bild 15**

- Netzstecker ziehen.
- Kurz am Netzanschlusskabel ziehen und loslassen.
Kabel rollt sich automatisch auf.

Bild 16

Zum Abstellen/Transportieren des Gerätes können Sie die Abstellhilfe an der Geräteunterseite benutzen. Gerät aufrecht hinstellen. Haken an der Bodendüse in die Aussparung an der Geräteunterseite schieben.

Filterwechsel**Filterbeutel austauschen****Bild 17**

Leuchtet bei vom Teppich abgehobener Düse und höchster Saugleistungseinstellung die Filterwechselanzeige intensiv und gleichmäßig auf, muss der Filterbeutel gewechselt werden, auch wenn er noch nicht voll sein sollte. In diesem Fall macht die Art des Füllgutes den Wechsel erforderlich. Düse, Saugrohr und Saugschlauch dürfen dabei nicht verstopft sein, da dies auch zum Auslösen der Filterwechselanzeige führt.

Bild 18

Deckel durch Betätigung des Verschlusshebels in Pfeilrichtung öffnen.

Bild 19

- a) Filterbeutel durch Ziehen an der Verschlusslasche von der Halterung lösen und herausnehmen.
- b) Neuen Filterbeutel in die Halterung einlegen und Staubraumdeckel schließen.

Achtung: Deckel schließt nur mit eingelegtem

- Filterbeutel .

Motorschutzfilter reinigen

Der Motorschutzfilter sollte in regelmäßigen Abständen durch Ausklappen bzw. Auswaschen gereinigt werden!

Bild 20*

- Staubraumdeckel öffnen (siehe Bild 18).
- Motorschutzfilter in Pfeilrichtung herausziehen.
- Motorschutzfilter durch Ausklappen reinigen.
- Bei starker Verschmutzung sollte der Motorschutzfilter ausgewaschen werden.
Den Filter anschließend mindestens 24 Stunden trocknen lassen.
- Nach der Reinigung, Motorschutzfilter in das Gerät einschieben und Staubraumdeckel schließen.

Filterschaum reinigen

Ist ihr Gerät mit einem Filterrahmen mit Filterschaum ausgestattet, sollte der Filterschaum in regelmäßigen Abständen durch Ausklopfen bzw. Auswaschen gereinigt werden!

Bild 21*

- Staubraumdeckel öffnen (siehe Bild 18).
- Filterrahmen mit Filterschaum in Pfeilrichtung herausziehen.
- Filterschaum aus dem Filterrahmen entnehmen und durch Ausklopfen reinigen.
- Bei starker Verschmutzung sollte der Filterschaum ausgewaschen werden.
Den Filterschaum anschließend mindestens 24 Stunden trocknen lassen.
- Nach der Reinigung Filterschaum in den Filterrahmen einsetzen, den Filterrahmen mit Filterschaum in das Gerät einschieben und Staubraumdeckel schließen.

Hepa-Filter (Motorschutzfilter) austauschen

Ist Ihr Gerät mit einem Hepa-Filter ausgestattet, muss dieser jährlich ausgewechselt werden.

Bild 22*

- Staubraumdeckel öffnen.
- Hepa-Filter in Pfeilrichtung herausziehen und aus dem Gerät nehmen.
- Neuen Hepa-Filter einsetzen und Staubraumdeckel schließen

- ! Achtung: Staubsauger darf nicht ohne
- Motorschutzfilter betrieben werden!

Ausblasfilter wechseln

Der Ausblasfilter Ihres Gerätes muss einmal im Jahr ausgetauscht werden.

Micro-Hygienefilter austauschen

Bild 23*

- Staubraumdeckel öffnen (siehe Bild 18).
- Durch Drücken der Verschlusslasche in Pfeilrichtung Filterhalter entriegeln
- Filterschaum und Micro-Hygienefilter entnehmen.
Neuen Micro-Hygienefilter und den Filterschaum in Filterhalter einlegen.
- Filterhalter in Gerät einsetzen und verrasten.

Hepa-Filter austauschen

Sie können den neuen Filter über unseren Kundendienst mit folgender Ersatzteilnummer bestellen: 574 020

Bild 24*

- Staubraumdeckel öffnen (siehe Bild 18).
- Durch Drücken der Verschlusslasche in Pfeilrichtung Hepa-Filter entriegeln und aus dem Gerät nehmen (siehe Bild 23).
- Neuen Hepa-Filter einsetzen und verrasten.

Nach dem Aufsaugen feiner Partikel (wie z. B. Gips, Zement, etc.), Motorschutzfilter durch Ausklopfen reinigen, evtl. Motorschutzfilter und Ausblasfilter austauschen.

Pflege

Vor jeder Reinigung des Staubsaugers muss dieser ausgeschaltet und der Netzstecker gezogen werden. Staubsauger und Zubehörteile aus Kunststoff können mit einem handelsüblichen Kunststoffreiniger gepflegt werden.

- ! **Keine Scheuermittel, Glas- oder Allzweckreiniger verwenden. Staubsauger niemals in Wasser tauchen.**

Der Staubraum kann bei Bedarf mit einem zweiten Staubsauger ausgesaugt oder einfach mit einem trockenen Staubtuch / Staubpinsel gereinigt werden.

Technische Änderungen vorbehalten.

Austauschfilterpackung

- Filter Typ GXXL (VZ41AFGXXL)
- Für beste Performance: GXXL plus (VZ41GXXLP)

Inhalt: 4 Filterbeutel mit Verschluss
1 Micro-Hygienefilter

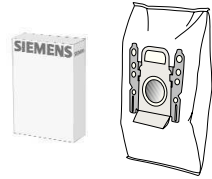

<http://www.dust-bag-siemens.com>

HEPA-Filter VZ54000

Zusätzlicher Filter für reinere Ausblaslufte.
Empfohlen für Allergiker. Jährlich auswechseln.

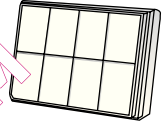
**TURBO-UNIVERSAL®-Bürste VZ102TBB**

Bürsten und Saugen in einem Arbeitsgang von kurzflorigen Teppichen und Teppichböden bzw. für alle Beläge. Besonders geeignet zum Aufsaugen von Tierhaaren. Antrieb der Bürstenwalze erfolgt über Saugstrom des Staubsaugers. Kein Elektroanschluss erforderlich.

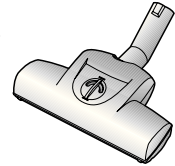
**Hartboden-Düse VZ123HD**

Zum Saugen glatter Böden (Parkett, Fliesen, Terracotta, ...)

**Wishdüse VZ103WD**

Für alle Hartböden geeignet (Parkett, Laminat, Holzdielen, Steinböden, Fliesen, etc. (die Wirkung der Feuchtreiniger/Tücher auf empfindliche Hartböden sollte vorab an einer unauffälligen Stelle getestet werden).

Saugt größere Schmutzpartikel auf, während mit dem eingespannten Tuch gleichzeitig die Böden feucht gereinigt werden kann.

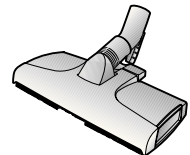
**TURBO-UNIVERSAL®-Bürste für Polster VZ46001**

Bürsten und Saugen von Polstermöbeln, Matratzen, Autositzen, usw in einem Arbeitsgang. Besonders geeignet zum Aufsaugen von Tierhaaren. Antrieb der Bürstenwalze erfolgt über Saugstrom des Staubsaugers.

Kein Elektroanschluss erforderlich.

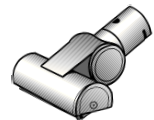

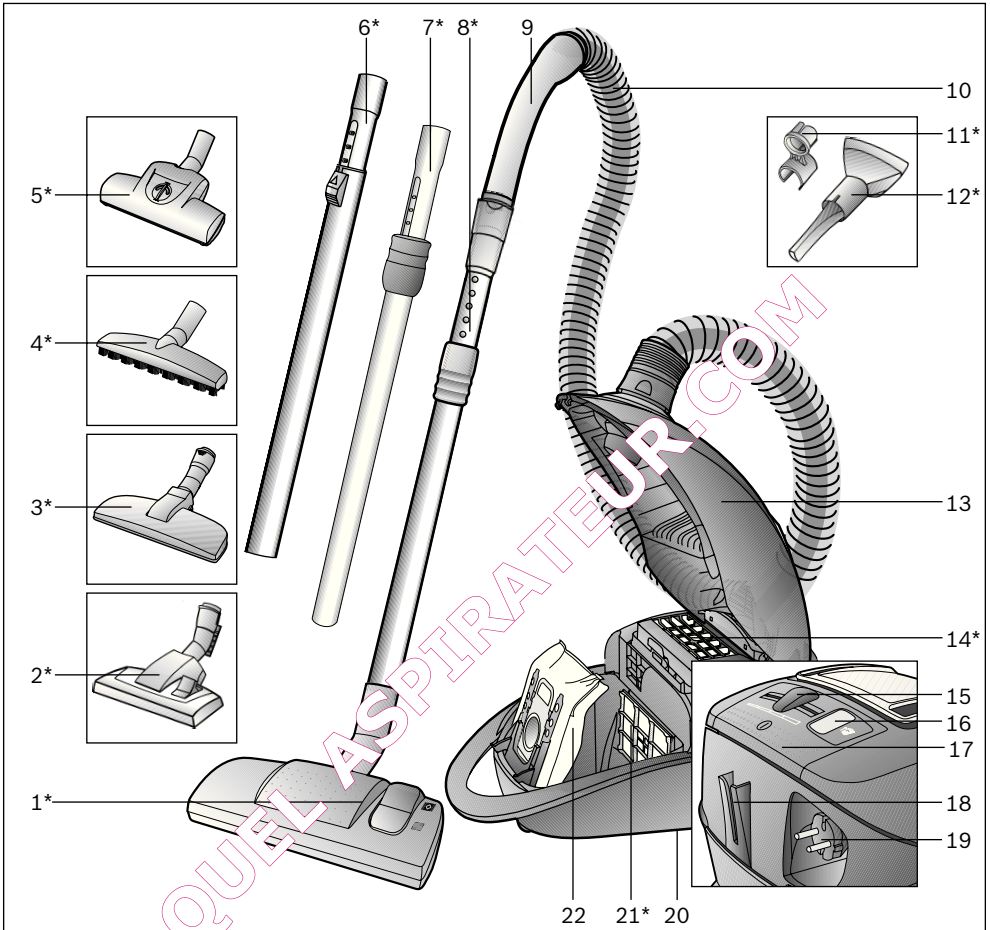

- 1 Adjustable floor tool*
- 2 Adjustable floor tool with locking collar*
- 3 Pet hair tool*
- 4 Hard-floor brush*
- 5 Turbo brush*
- 6 Telescopic tube with sliding switch*
- 7 Telescopic tube with adjusting sleeve
- 8 Telescopic tube with adjusting sleeve and locking collar*
- 9 Handle
- 10 Flexible hose
- 11 Accessories holder for multi-purpose nozzle*
- 12 Multi-purpose nozzle*

- 13 Cover
- 14 Exhaust filter*
- 15 Electronic slide control
- 16 Dust bag change indicator
- 17 ON/OFF button
- 18 Parking aid
- 19 Power cord
- 20 Storage aid (on underside of unit)
- 21 Motor protection filter*
- 22 dust bag

*Dependent on model

Congratulations on your purchase of a Siemens VSQ4 vacuum cleaner.

This instruction manual describes various VSQ4 models, which means that some of the equipment features and functions described may not be available on your model. You should only use original Siemens accessories, which have been specially developed for your vacuum cleaner to achieve the best possible vacuuming results.

Fold out picture pages.

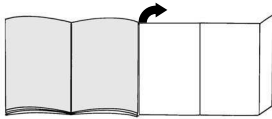

Before using for the first time

Figure 1*

Push the handle onto the flexible hose until it engages.

Setting up

Figure 2

- a) Push the flexible hose adapter into the opening of the vacuum cleaner until it engages.
- b) To remove the flexible hose, press the release button and pull the hose out.

Figure 3*

- a) Connect the handle and the telescopic tube together.
- b) Push the handle into the telescopic tube until it engages. To release the connection, squeeze the locking collar and pull the telescopic tube out.

Figure 4*

- a) Connect the floor tool and the telescopic tube together.
- b) Push the telescopic tube straight into the connecting piece of the floor tool until it engages. To release the connection, squeeze the locking collar and pull the telescopic tube out.

Figure 5*

To adjust the length of the telescopic tube, adjust the adjusting sleeve/sliding switch in the direction of the arrow and adjust the tube to the required length.

Figure 6*

Attach the accessories holder to the multi-purpose nozzle and clip it onto the suction pipe/telescopic tube.

Figure 7

Take the mains plug, pull the mains cable to the required length and insert the plug into a socket.

Figure 8

Press the ON/OFF button in the direction of the arrow to switch your vacuum cleaner on.

Vacuuming

Figure 9

The required suction power can be selected infinitely variably by adjusting the slide control.

- **Lowest suction range:** [Diagram: 100% bar] For vacuuming delicate fabrics, e.g. curtains.
- **Low suction range:** [Diagram: 75% bar] For daily vacuuming of lightly soiled floors.
- **Medium suction range:** [Diagram: 50% bar] For vacuuming durable floor coverings, hard floors and for heavily soiled surfaces.
- **High suction range:** [Diagram: 25% bar] For vacuuming stubborn dirt and very heavily soiled surfaces.

Figure 10

Adjusting the floor tool:

- a) For vacuuming rugs and carpets => [Diagram: Rugs icon]
- b) For vacuuming hard floors => [Diagram: Hard floor icon]

Caution!

Floor tools are subject to a certain amount of wear, depending on the type of hard floors you have (e.g. rough, rustic tiles). Therefore, you must check the underside of the floor tool at regular intervals. Worn undersides of floor tools may have sharp edges that can damage sensitive hard floors, such as parquet or linoleum. The manufacturer does not accept any responsibility for damage caused by worn floor tools.

Turbo brush

If your vacuum cleaner is equipped with a turbo brush, please consult the accompanying instruction manual for notes on its use and maintenance.

Figure 11* Vacuuming with accessories

- a) Crevice nozzle for vacuuming crevices and corners, etc.
- b) Upholstery nozzle for vacuuming upholstered furniture, curtains, etc.

Figure 12*

- Pet hair tool
- Floor tool for easy and thorough vacuuming of pet hair.
- Push the telescopic tube into the connecting piece of the pet hair tool until it engages.
Press on the locking collar and pull out the telescopic tube to disconnect.
- To clean, simply vacuum the tool using the suction pipe/telescopic tube.

Figure 13*

- Hard-floor brush
- For cleaning hard floor coverings (tiles, parquet flooring, etc.)
- Connect the floor tool and the telescopic tube together.

Figure 14

Once you have switched off the vacuum cleaner, you can use the parking aid on the back of the vacuum cleaner if you wish to stop vacuuming for a short time. To do this, slide the catch on the floor tool into the groove on the back of the vacuum cleaner.

When the work is done**Figure 15**

- Unplug the vacuum cleaner.
- Briefly pull the power cord and release. The cord rewinds automatically.

Figure 16

To store or transport the vacuum cleaner, use the storage aid on the underside of the vacuum cleaner. Stand the vacuum cleaner up on its end. Slide the catch on the floor tool into the groove on the underside of the vacuum cleaner.

Changing the dust bag and filters**Replacing the dust bag****Figure 17**

If the dust bag change indicator lights up brightly and evenly when the floor tool is lifted from the carpet and the highest suction power is selected, the dust bag must be changed, even though it may not yet be full. In this case it is essential to change the dust bag due to the type of material it contains. First check that the nozzle, suction pipe and flexible hose are not blocked, as this would also lead to the dust bag change indicator being triggered.

Figure 18

Open the lid by moving the locking lever in the direction of the arrow.

Figure 19

- a) Seal the dust bag by pulling the sealing strip and then remove it.
- b) Insert a new dust bag into the holder and close the dust bag compartment lid.

Caution: the lid will only close when the dust bag is inserted.

Cleaning the motor protection filter

The motor protection filter should be cleaned regularly by knocking out the dirt and rinsing.

Figure 20*

- Open the dust bag compartment lid (see Figure 18).
- Pull out the motor protection filter in the direction of the arrow.
- Clean the motor protection filter by tapping it.
- If it is very dirty, the motor protection filter should be rinsed.
The filter must then be left to dry for at least 24 hours.
- After cleaning, slide the motor protection filter into the vacuum cleaner and close the dust bag compartment lid.

Cleaning the foam filter

If your appliance is fitted with a filter frame and foam filter, the foam filter should be cleaned at regular intervals by tapping out the dust or rinsing the filter.

Figure 21*

- Open the dust bag compartment lid (see Fig. 18).
- Pull out the filter frame and foam filter in the direction of the arrow.
- Remove the foam filter from the filter frame and clean it by tapping out the dust.
- If the foam filter is very dirty, it should be rinsed. After rinsing it, allow the foam filter to dry for at least 24 hours.
- After cleaning, place the foam filter back in the filter frame, insert the filter frame with foam filter in the appliance and close the dust bag compartment lid.

Replacing the HEPA filter (motor protection filter)

If your vacuum cleaner is equipped with a HEPA filter, this should be replaced once a year.

Figure 22*

- Open the dust bag compartment lid.
- Pull out the HEPA filter in the direction of the arrow and remove it from the appliance.
- Insert the new HEPA filter and close the dust bag compartment lid.

⚠ Caution: The vacuum cleaner must not be operated without the motor protection filter.

Replacing the exhaust filter

You must replace the exhaust filter in your vacuum cleaner once a year.

Replacing the micro-hygiene filter

Figure 23*

- Open the dust bag compartment lid (see Figure 18).
- Release the filter holder by pressing the locking tab in the direction of the arrow
- Remove the foam filter and micro-hygiene filter. Insert the new micro-hygiene filter and foam filter into the filter holder.
- Insert the filter holder into the vacuum cleaner and clip into place.

Replacing the HEPA filter

You can order a new filter from your after-sales service using the following replacement part number: 574 020

Figure 24*

- Open the dust bag compartment lid (see Figure 18).
- Release the HEPA filter by pressing the locking tab in the direction of the arrow and remove it from the vacuum cleaner (see Figure 23).
- Insert the new HEPA filter and clip into place.

If you have used the vacuum cleaner for fine dust particles (such as plaster or cement), clean the motor protection filter by tapping it and, if necessary, replace the motor protection filter and the exhaust filter.

Care

Always switch off the vacuum cleaner and disconnect the power cord from the mains before cleaning the vacuum cleaner.

The vacuum cleaner and plastic accessories can be cleaned with a commercial plastic cleaner.

⚠ **Do not use a scourer, glass-cleaning agent or all-purpose cleaning product.**
Never immerse the vacuum cleaner in water.

The dust compartment can, if necessary, be cleaned with a second vacuum cleaner or simply with a dry cloth or dusting brush.

Subject to technical modifications.

*Dependent on model

Optional accessories

Replacement filter pack

- Filter type GXXL (VZ41AFGXXL)
- For best performance: GXXLplus (VZ41GXXLP)

Contents: 4 filter bags with seal
1 micro-hygiene filter

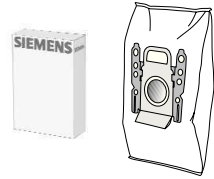

<http://www.dust-bag-siemens.com>

HEPA Filter VZ54000

additional filter for pure exhaust air. Recommended for those with allergies.
Replace every year.

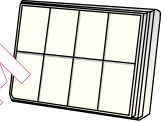

TURBO UNIVERSAL® brush VZ102TBB

All in one brushing and vacuuming of short-pile pile rugs and carpets and all hard floor coverings. Especially suitable for picking up pet hair. The brush roller is driven by the air flow through the vacuum cleaner. No separate electrical connection is needed.

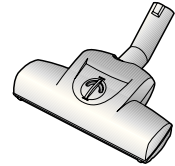

Hard-floor brush VZ123HD

For vacuuming hard floors (parquet flooring, tiles, laminate, etc.)



Washing brush VZ103WD

Suitable for use on all hard floor coverings, such as parquet, laminate, stone, wooden floorboards, tiles, etc. (test the moist cleaning cloths on an inconspicuous area before using on hard floors which require particular care). Removes large particles of dirt while the moist cleaning cloth cleans the floor at the same time.

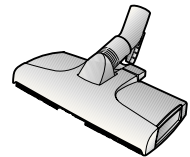

TURBO-UNIVERSAL® brush for upholstery VZ46001

All-in-one brushing and vacuuming of upholstered furniture, mattresses, car seats, etc. Especially suitable for picking up pet hair. The brush roller is driven by the air flow through the vacuum cleaner.
No separate electrical connection is needed.

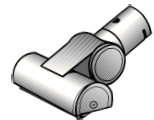

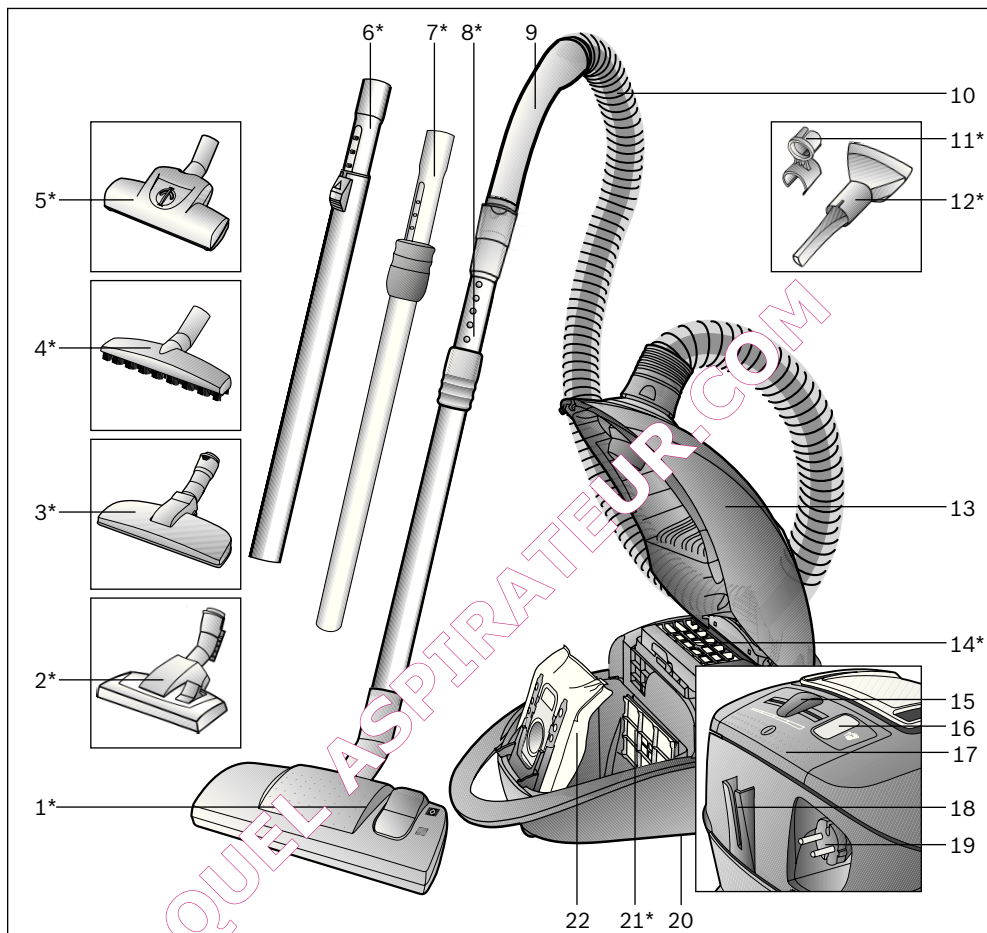

- | | | | |
|----|--|----|--|
| 1 | Brosse commutable pour sols* | 13 | Couvercle |
| 2 | Brosse commutable pour sols avec manchon de déverrouillage* | 14 | Filter de sortie d'air* |
| 3 | Brosse pour poils d'animaux* | 15 | Régulateur électronique coulissant |
| 4 | Brosse pour sols durs* | 16 | Indicateur pour le changement du sac aspirateur |
| 5 | Turbo Brosse* | 17 | Bouton marche / arrêt |
| 6 | Tube télescopique avec poussoir* | 18 | Position parking |
| 7 | Tube télescopique avec manchette coulissante* | 19 | Cordon électrique |
| 8 | Tube télescopique avec manchette coulissante et manchon de déverrouillage* | 20 | Position de rangement (sur le dessous de l'appareil) |
| 9 | Poignée de flexible | 21 | Filter de protection du moteur* |
| 10 | Flexible d'aspiration | 22 | Sac aspirateur |
| 11 | Porte-accessoires pour buse combinée* | | |
| 12 | Buse combinée* | | |

*selon l'équipement

Nous vous remercions d'avoir choisi un aspirateur Siemens de la série VSQ4.

Cette notice d'utilisation présente différents modèles VSQ4. Il est donc possible que les caractéristiques et fonctions décrites ne correspondent pas toutes à votre modèle.

Utilisez exclusivement les accessoires d'origine Siemens. Ils sont spécialement conçus pour votre aspirateur, afin d'obtenir un résultat de nettoyage optimal.

Veillez déplier les pages d'images!

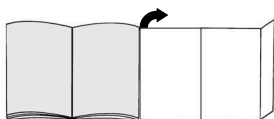

Avant la première utilisation

Fig. 1*

Emmancher la poignée sur le flexible d'aspiration et l'enclencher.

Mise en service

Fig. 2

- Enclencher l'embout du flexible d'aspiration sur l'orifice d'aspiration.
- Pour enlever le flexible d'aspiration, presser les boutons de déverrouillage et retirer le flexible.

Fig. 3*

- Assembler la poignée et le tube télescopique.
- Pousser la poignée dans le tube télescopique jusqu'à son enclenchement.
Pour le désassemblage, presser le manchon de déverrouillage et retirer le tube télescopique.

Fig. 4*

- Assembler la brosse pour sols et le tube télescopique.
- Pousser le tube télescopique dans le manchon de la brosse pour sols jusqu'à son enclenchement.
Pour le désassemblage, presser le manchon de déverrouillage et retirer le tube télescopique.

Fig. 5*

En poussant la manchette coulissante/le poussoir dans le sens de la flèche, déverrouiller le tube télescopique et régler la longueur souhaitée.

Fig. 6*

Glisser le porte-accessoires sur la buse combinée et l'attacher sur le tube d'aspiration/télescopique.

Fig. 7

Saisir le cordon électrique par le connecteur, le retirer à la longueur souhaitée et connecter le connecteur dans la prise.

Fig. 8

Allumer l'aspirateur en poussant le bouton marche / arrêt dans le sens de la flèche.

Aspiration

Fig. 9

Le régulateur coulissant permet de régler en continu la puissance d'aspiration.

- Plage de puissance minimale: Pour aspirer sur des surfaces délicates, p.ex. rideaux, voilages.
- Plage de puissance faible: Pour le nettoyage quotidien en cas de faible salissure.
- Plage de puissance moyenne: Pour le nettoyage de revêtements de sol robustes, sols durs et en cas de salissure importante.
- Plage de puissance maximale: Pour le nettoyage de salissures tenaces et très importantes.

Fig. 10

Réglage de la brosse pour sols:

- Pour aspirer sur des tapis et moquettes =>
- Pour aspirer sur des sols durs =>

Attention !

Les brosses pour sols sont soumises à une certaine usure en fonction de la nature de votre sol dur (p.ex. carrelages rustiques, rugueux). C'est pourquoi, vous devez vérifier régulièrement la semelle de la brosse. Des semelles de brosse usées, à arêtes coupantes, peuvent occasionner des dommages sur des sols durs fragiles tels que parquets ou linoléum. Le fabricant décline toute responsabilité pour d'éventuels dommages résultant d'une brosse pour sols usée.

Turbo Brosse

Si votre appareil est équipé d'une turbo-brosse, veuillez lire les consignes d'utilisation et d'entretien figurant dans la notice d'utilisation jointe.

Fig. 11* Aspiration avec les accessoires supplémentaires
Emmancher les suceurs sur le tube d'aspiration ou sur la poignée, selon les besoins:

- a) Suceur de joints, pour aspirer dans les joints et les coins etc.
- b) Tête pour coussins pour aspirer sur des meubles capitonnés, rideaux, etc.

Fig. 12*

- Brosse pour poils d'animaux
- Brosse pour sols pour éliminer des poils d'animaux facilement et à fond.
- Pousser le tube télescopique dans le manchon de la brosse pour poils d'animaux jusqu'à ce qu'il s'enclenche. Pour le désassemblage, presser le manchon de déverrouillage et retirer le tube télescopique
- Pour le nettoyage, aspirer la buse simplement avec le tube d'aspiration / tube télescopique.

Fig. 13*

- Brosse pour sols durs
- Pour nettoyer des revêtements de sol durs (carrelages, parquet, etc.)
- Assembler la brosse pour sols et le tube télescopique.

Fig. 14

En cas de pauses d'aspiration, vous pouvez utiliser la position parking à l'arrière de l'appareil après avoir éteint l'appareil.

A cet effet, glisser le crochet situé sur la brosse pour sols dans l'évidement à l'arrière de l'appareil.

Après le travail

Fig. 15

- Retirer le connecteur de la prise électrique.
- Tirer brièvement sur le cordon électrique et le relâcher. Le cordon s'enroule automatiquement.

Fig. 16

Pour ranger/transporter l'appareil vous pouvez utiliser la position de rangement sur la face inférieure de l'aspirateur
Placer l'appareil debout. Glisser le crochet situé sur la brosse pour sols dans l'évidement à la face inférieure de l'appareil.

Changement de filtre

Remplacement du sac aspirateur

Fig. 17

Si l'indicateur pour le changement du sac aspirateur est allumé intensivement et uniformément lorsque la brosse est décollée du tapis et la puissance d'aspiration est réglée au maximum, il faut changer le sac aspirateur même s'il n'est pas encore plein. Dans ce cas, la nature de la matière contenue dans le sac rend le changement nécessaire. La brosse, le tube d'aspiration et le flexible d'aspiration ne doivent alors pas être bouchés car ceci peut également déclencher l'indicateur pour le changement du sac aspirateur.

Fig. 18

Ouvrir le couvercle en tournant le levier de fermeture dans le sens de la flèche.

Fig. 19

- a) Fermer le sac aspirateur en tirant sur l'attache de fermeture et enlever le sac.
- b) Mettre en place un sac aspirateur neuf dans le support et fermer le couvercle du compartiment de poussière.

Attention: Le couvercle ferme uniquement si un sac aspirateur est en place.

Nettoyer le filtre de protection du moteur

Le filtre de protection du moteur doit être nettoyé régulièrement en le frappant ou en le rinçant!

Fig. 20*

- Ouvrir le couvercle du compartiment de poussière (voir fig. 18).
- Retirer le filtre de protection du moteur dans le sens de la flèche.
- Nettoyer le filtre de protection du moteur en le frappant.
- Si le filtre de protection du moteur est très encrassé, il est recommandé de le rincer. Laisser ensuite sécher le filtre au moins 24 heures.
- Après le nettoyage, glisser le filtre de protection du moteur dans l'appareil et fermer le couvercle du compartiment de poussière.

Nettoyage du filtre mousse

Si votre appareil est équipé d'un cadre de filtre avec un filtre mousse, le filtre mousse doit être régulièrement nettoyé en le tapotant ou en le lavant !

Fig. 21*

- Ouvrir le couvercle du compartiment de poussière (voir fig. 18).
- Enlever le cadre de filtre contenant le filtre mousse en le retirant dans le sens de la flèche.
- Extraire le filtre mousse du cadre et le nettoyer en le tapotant.
- Si le filtre mousse est très encrassé, il est recommandé de le rincer.
Laisser ensuite sécher le filtre mousse au moins 24 heures.
- Après le nettoyage, placer le filtre mousse dans le cadre de filtre, insérer le cadre muni du filtre mousse dans l'appareil et fermer le couvercle du compartiment de poussière.

Remplacement du filtre Hepa (filtre de protection du moteur)

Si votre appareil est équipé d'un filtre Hepa, celui-ci doit être changé tous les ans.

Fig. 22*

- Ouvrir le couvercle du compartiment de poussière.
- Retirer le filtre Hepa dans le sens de la flèche et enlever de l'appareil.
- Mettre en place un filtre Hepa neuf et fermer le couvercle du compartiment de poussière.

- ! Attention: L'aspirateur ne doit pas être utilisé sans
- filtre de protection du moteur.

Changement du filtre de sortie d'air

Le filtre de sortie d'air de votre appareil doit être changé une fois par an.

Remplacement du micro-filtre hygiénique

Fig. 23*

- Ouvrir le couvercle du compartiment de poussière (voir fig. 18).
- Déverrouiller le support de filtre en pressant l'attache de fermeture dans le sens de la flèche
- Enlever la mousse de filtre et le micro-filtre hygiénique. Insérer un micro-filtre hygiénique neuf et la mousse de filtre dans le support de filtre.
- Introduire le support de filtre dans l'appareil et l'enclencher.

Changement du filtre Hepa

Vous pouvez commander un filtre neuf auprès de notre service après-vente en indiquant le numéro de pièce de rechange suivant : 574 020

Fig. 24*

- Ouvrir le couvercle du compartiment de poussière (voir fig. 18).
- Déverrouiller le filtre Hepa en pressant l'attache de fermeture dans le sens de la flèche et enlever le filtre de l'appareil (voir fig. 23).
- Mettre en place un filtre Hepa neuf et l'enclencher.

Après l'aspiration de fines particules de poussière (telles que plâtre, ciment, etc.), nettoyer le filtre de protection du moteur en le tapotant, changer éventuellement le filtre du moteur et le filtre de sortie d'air

Entretien

Avant chaque nettoyage de l'aspirateur, il faut l'éteindre et retirer la fiche de la prise de secteur.

L'aspirateur et les accessoires en plastique peuvent être entretenus avec un produit de nettoyage pour plastique usuel du commerce.

- **Ne pas utiliser de produits récurants, de nettoyeurs pour vitres ni de nettoyeurs universels.**
- **Ne jamais plonger l'aspirateur dans l'eau.**

Si nécessaire, le compartiment de poussière peut être aspiré avec un deuxième aspirateur ou simplement être nettoyé avec un chiffon à poussière / pinceau à poussière sec.

Sous réserve de modifications techniques.

*selon l'équipement

Accessoires en option

Paquet de sacs aspirateur de recharge

- Filtre type GXXL (VZ41AFGXXL)
- Pour une performance maximale : GXXLplus (VZ41GXXLP)

Contenu : 4 sacs aspirateur avec fermeture
1 micro-filtre hygiénique

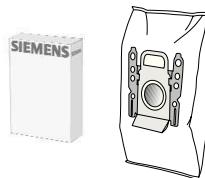

<http://www.dust-bag-siemens.com>

Filtre HEPA VZ54000

Filtre supplémentaire pour un air soufflé plus pur.
Conseillé aux personnes souffrant d'allergies.
Remplacer une fois par an.

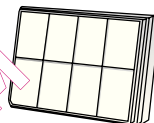

Brosse TURBO-UNIVERSAL® VZ102TBB

Brossage et aspiration en une seule opération sur des tapis à voile ras et des moquettes, voire appropriée à tous les revêtements. Idéale pour aspirer des poils. Entraînement de la brosse rotative par le débit aspiré de l'aspirateur. Pas besoin de raccordement électrique.

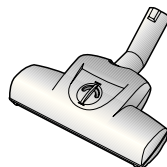

Brosse pour sols durs VZ123HD

Pour aspirer sur des sols lisses (parquet, carrelages, dalles de terre cuite,...)



Brosse de nettoyage VZ103WLD

Appropriée pour sols durs et moquettes, appropriée pour tous les sols durs, tels que parquet, sols stratifiés, planchers en bois, scianature, carrelages, etc.

(en cas de sols durs durs, il est préférable de tester l'effet des lingettes nettoyantes humides sur une surface peu visible pour la première utilisation). Elle aspire des grosses saletés tout en permettant de nettoyer le sol avec la lingette humide fixée sur la brosse.

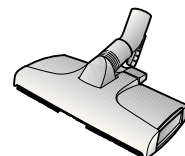

Brosse TURBO-UNIVERSAL® pour capitonnages VZ46001

Brossage et aspiration, en une seule opération de travail, sur des meubles capitonnés, matelas, sièges auto etc. Idéale pour aspirer des poils. Entraînement de la brosse rotative par le débit aspiré de l'aspirateur.
Pas besoin de raccordement électrique.



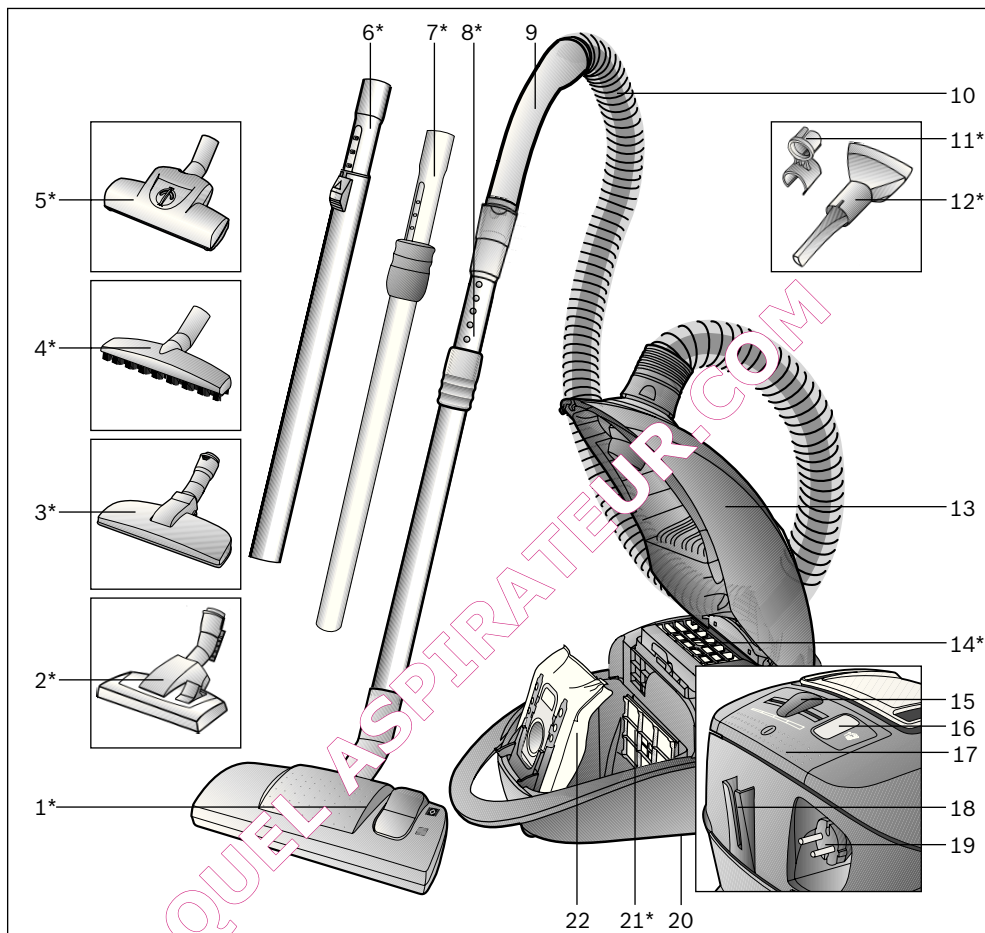

- | | | | |
|----|--|----|------------------------------|
| 1 | Omschakelbaar vloermondstuk* | 13 | Deksel |
| 2 | Omschakelbaar vloermondstuk met ontgrendelingshuls* | 14 | Uitblaasfilter* |
| 3 | Dierhaarmondstuk* | 15 | Elektronische schuifregelaar |
| 4 | Mondstuk voor harde vloeren* | 16 | Indicatie filter vervangen |
| 5 | Turboborstel* | 17 | Aan-/uitknop |
| 6 | Telescoopbuis met schuifknop* | 18 | Parkeerhulp |
| 7 | Telescoopbuis met schuifmanchet* | 19 | Elektriciteits snoer |
| 8 | Telescoopbuis met schuifmanchet en ontgrendelingshuls* | 20 | Uitschakelhulp |
| 9 | Handgreep van de slang | 21 | Motorbeveiligingsfilter* |
| 10 | Zuigslang | 22 | Filterzak |
| 11 | Accessoirehouder voor combimondstuk* | | |
| 12 | Combimondstuk* | | |

*afhankelijk van de uitvoering

Het verheugt ons dat u voor een Siemens stofzuiger uit de serie VSQ4 heeft gekozen.

In deze gebruiksaanwijzing worden verschillende VSQ4 – modellen beschreven. Het is dan ook mogelijk dat niet alle genoemde kenmerken en functies gelden voor uw toestel.

U dient alleen gebruik te maken van originele accessoires van Siemens, die speciaal voor uw stofzuiger ontwikkeld zijn om een zo goed mogelijk resultaat te bereiken.

Gelieve de pagina's met afbeeldingen uit te klappen!

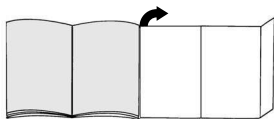

Voor het eerste gebruik

Afbeelding 1*

Handgreep op de zuigslang steken en laten inklinken.

De stofzuiger in gebruik nemen

Afbeelding 2

- Zuigslangaansluitstuk in de zuigopening vastklikken.
- Om de zuigslang te verwijderen, de ontgrendelingshuls indrukken en de slang uittrekken.

Afbeelding 3*

- Handgreep en telescoopbuis in elkaar steken.
- Handgreep in de telescoopbuis schuiven tot hij vastklikt. Om de verbinding op te heffen op de ontgrendelingshuls drukken en de telescoopbuis eruit trekken.

Afbeelding 4*

- Vloermondstuk en telescoopbuis in elkaar steken.
- De telescoopbuis goed in het aansluitstuk van het vloermondstuk schuiven tot hij inklinkt. Om de verbinding op te heffen op de ontgrendelingshuls drukken en de telescoopbuis eruit trekken.

Afbeelding 5*

Door het verstellen van de schuifmanchet/schuifknop in de richting van de pijl de telescoopbuis ontgrendelen en de gewenste lengte instellen.

Afbeelding 6*

De accessoirehouder op het combimondstuk schuiven en op de zuig-/telescoopbuis clipsen.

Afbeelding 7

Elektriciteits snoer aan de stekker vastnemen, tot op de gewenste lengte uittrekken en stekker in het stopcontact steken.

Afbeelding 8

Stofzuiger inschakelen door de aan-/uitknop in de richting van de pijl in te drukken.

Zuigen

Afbeelding 9

Door het verstellen van de schuifmanchet kan de gewenste zuigkracht traag ingesteld worden.

- Laagste stand: voor het schoonzuigen van kwetsbare stoffen, bijv. gordijnen.
- Lage stand: voor de gebruikelijke reiniging bij geringe vervuiling.
- Middelste stand: voor het reinigen van zware vloerbedekking, harde vloeren en bij sterke vervuiling.
- Hoge stand: voor het verwijderen van hardnekkige en zeer sterke vervuiling.

Afbeelding 10

Vloermondstuk instellen:

- Voor het zuigen van tapijten en vloerbedekkingen =>
- Voor het zuigen van harde vloeren =>

Let op!

Mondstukken zijn, afhankelijk van het type harde vloer (bijv. ruwe vloeren of rustieke plavuizen) onderhevig aan enige slijtage. Daarom dient u de onderkant van het mondstuk regelmatig te controleren. Wanneer de onderkant van het mondstuk versleten is of scherpe randen heeft, kan dit schade veroorzaken aan gevoelige harde vloeren, zoals parket of linoleum. De fabrikant is niet aansprakelijk voor eventuele schade als gevolg van een versleten mondstuk.

Turboborstel

Is uw toestel met een turboborstel uitgerust, gelieve dan de aanwijzingen over het gebruik en het onderhoud in de bijgeleverde gebruiksaanwijzing in acht te nemen.

Schuimfilter reinigen

Is uw toestel uitgerust met een filterraam met schuimfilter, dan dient het schuimfilter regelmatig te worden schoongemaakt door het uit te kloppen of uit te wassen!

Afbeelding 21*

- Deksel van het stofcompartiment openen (zie afbeelding 18).
- Filterraam met schuimfilter in de richting van de pijl naar buiten trekken.
- Schuimfilter uit het filterraam nemen en schoonmaken door het uit te kloppen.
- Bij sterke verontreiniging moet het schuimfilter worden uitgewassen.
Het schuimfilter vervolgens minstens 24 uur laten drogen.
- Na reiniging het schuimfilter in het filterraam plaatsen, het filterraam met schuimfilter in het toestel schuiven en het deksel van het stofcompartiment sluiten.

Hepa-Filter (motorbeveiligingsfilter) vervangen

Is uw toestel met een Hepa-filter uitgerust, dan moet dit jaarlijks vervangen worden.

Afbeelding 22*

- Het deksel van het stofcompartiment openen
- Hepa-Filter in de richting van de pijl naar buiten trekken en verwijderen.
- Nieuw Hepa-Filter inbrengen en de deksel van het stofcompartiment sluiten

- Let op: De stofzuiger mag niet worden gebruikt zonder motorbeveiliging.

Uitblaasfilter vervangen

De uitblaasfilter van uw toestel moet een keer per jaar vervangen worden.

Microhygiënefilter vervangen

Afbeelding 23*

- Het deksel van het stofcompartiment openen (zie afbeelding 18).
- De filterhouder ontgrendelen door de afsluitlip in de richting van de pijl te drukken
- Filterschuim en microhygiënefilter uitnemen.
Nieuwe microhygiënefilter en het filterschuim in de filterhouder leggen.
- Filterhouder in het toestel plaatsen en vergrendelen.

Hepa-filter vervangen

U kunt de nieuwe filter bestellen via onze klantenservice onder vermelding van het volgende onderdeelnummer: 574 020

Afbeelding 24*

- Het deksel van het stofcompartiment openen (zie afbeelding 18).
- De Hepa-filter ontgrendelen door de sluitlip in de richting van de pijl te drukken en Hepa-filter uit het toestel nemen (zie afbeelding 23).
- Nieuwe Hepa-filter plaatsen en vastzetten.

Na het opzuigen van fijne stoffen (zoals bijv. gips, cement, etc.) het motorbeveiligingsfilter schoonmaken door het uit te kloppen, eventueel het motorbeveiligingsfilter en het uitblaasfilter vervangen.

Onderhoud

Voor het schoonmaken dient de stofzuiger altijd te worden uitgeschakeld en de stekker uit het stopcontact te worden getrokken.

De stofzuiger en toebehoren van kunststof kunnen met een gewone kunststofreiniger onderhouden worden.

- **Geen schurende middelen, glas- of allesreiniger gebruiken. De stofzuiger nooit in water houden.**

Het stofcompartiment kan indien nodig met een tweede stofzuiger worden uitgezogen, of eenvoudig met een droge stofdoek of stofkwas worden schoongemaakt.

Technische wijzigingen voorbehouden.

Extra toebehoren

Reservefilterverpakking

- Filter type GXXL (VZ41AFGXXL)
- Voor de beste performance: GXXL plus (VZ41GXXLP)

Inhoud: 4 filterzakken met afsluiting
1 microhygiëenfilter

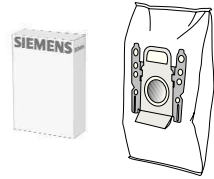

<http://www.dust-bag-siemens.com>

HEPA-filter VZ54000

Extra filter voor schone uitblaasluucht.

Aanbevolen voor mensen die aan allergieën lijden. Ieder jaar vervangen

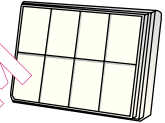

TURBO-UNIVERSAL®-borstel VZ102TBB

Borstelt en zuigt kortpolige tapijten en vaste vloerbedekking, resp. alle vloerbedekkingen, in één keer. Met name geschikt voor het opzuigen van haren. De rolborstel wordt aangedreven door de zuigstroom van de stofzuiger. Geen elektrische aansluiting vereist.

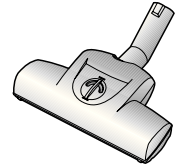

Mondstuk voor harde vloeren VZ123HD

Voor het zuigen van gladde vloeren (parket, tegels, teak, marmer, etc.)



Schoonmaakmondstuk VZ103

Geschikt voor alle harde vloeren, zoals parket, laminaat, houten planken, stenen vloeren, tegels etc. (het effect van de speciale schoonmaakdoekjes op gevoelige harde vloeren moet vooral op een onopvallende plaats gecontroleerd worden).

Zuigt grotere vuildeeltjes op, terwijl met de ingeklemde doek tegelijkertijd de bodem vochtig kan worden gereinigd.

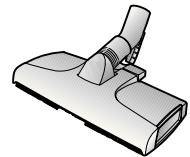

TURBO-UNIVERSAL®-borstel voor bekleding VZ46001

Borstelen en zuigen van gestoffeerde meubels, matrassen, autostoelen enz. in één beweging. Met name geschikt voor het opzuigen van haren. De rolborstel wordt aangedreven door de zuigstroom van de stofzuiger.

Geen elektrische aansluiting vereist.

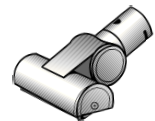

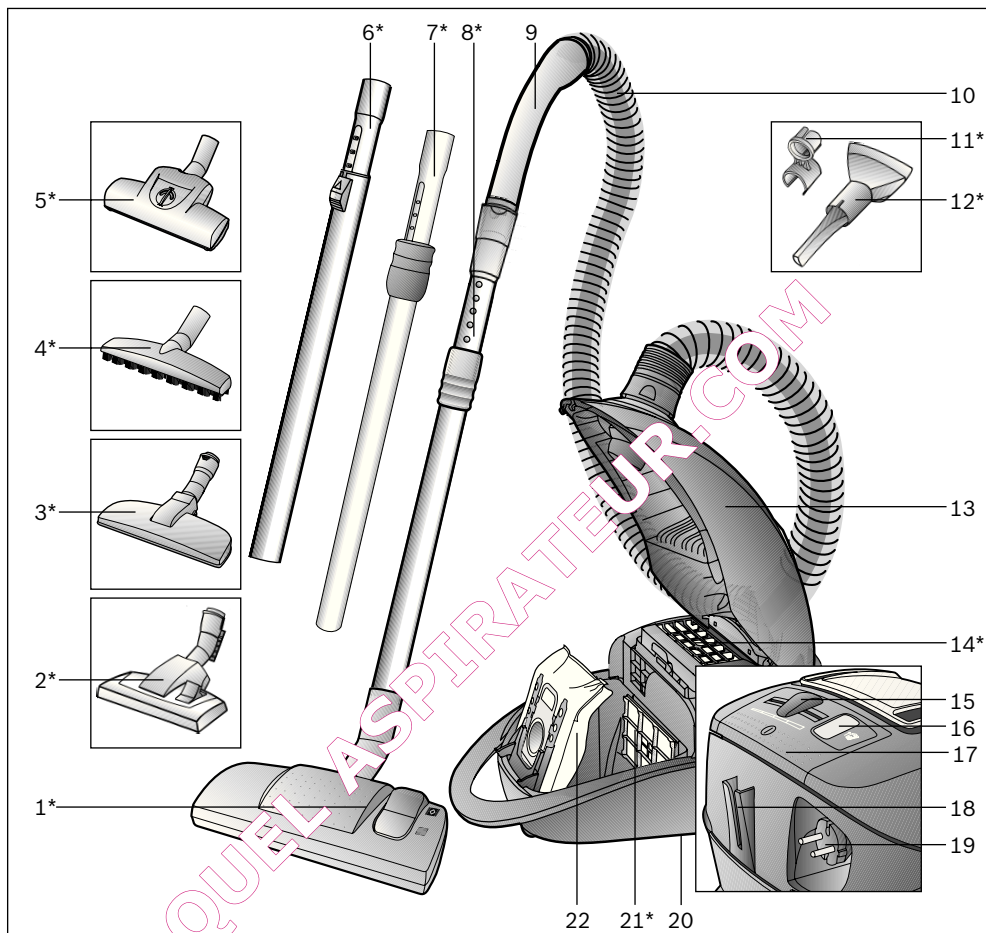

- | | | | |
|----|--|----|---|
| 1 | Universalgulvmundstykke* | 13 | Låg |
| 2 | Universalgulvmundstykke med låsemuffe* | 14 | Udblæsningsfilter* |
| 3 | Dyrehårsmundstykke* | 15 | Elektronisk skyderegulator |
| 4 | Mundstykke til hårde gulvbelægninger* | 16 | Filterskiftsindikator |
| 5 | Turbobørste* | 17 | Tænd-/slukknop |
| 6 | Teleskoprør med skydeknop* | 18 | Parkeringsystem |
| 7 | Teleskoprør med skydemanchet* | 19 | Ledning |
| 8 | Teleskoprør med skydemanchet og låsemuffe* | 20 | Parkeringsystem (på apparatets underside) |
| 9 | Ergonomisk greb | 21 | Motorbeskyttelsesfilter* |
| 10 | Støvsugerslange | 22 | Støvsugerpose |
| 11 | Tilbehørsholder til kombimundstykke* | | |
| 12 | Kombimundstykke* | | |

*afhængig af modellen, da denne anvisning kan dække flere modeller

Tillykke med den nye Siemens støvsuger fra serie VSQ4. I denne brugsanvisning beskrives alle de forskellige VSQ4-modeller. Det er derfor muligt, at nogle af de beskrevne funktioner og udstyr ikke findes på den aktuelle model.

Det anbefales, at der altid anvendes originalt tilbehør fra Siemens, fordi dette tilbehør er blevet specielt udviklet netop til denne støvsuger for at opnå det optimale bedste resultat af støvsugningen.

Fold siderne med figurene ud!

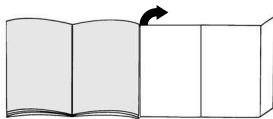

Før apparatet tages i brug første gang

Figur 1*

Sæt det ergonomiske greb på støvsugerslangen, og lad det klikke på plads.

Ibrugtagning

Figur 2

- Lad slangestudsens klikke på plads i suråbningen.
- For at fjerne støvsugerslangen skal låsemekanismen løsnes, så slangen kan trækkes ud.

Figur 3*

- Stik grebet og teleskoprøret ind i hinanden.
- Skyd grebet ind i teleskoprøret, til det går i indgreb. Tryk på låsemuffen og træk teleskoprøret ud, når delene skal skilles ad igen.

Figur 4*

- Stik gulvmundstykket og teleskoprøret ind i hinanden.
- Skyd teleskoprøret helt ind i gulvmundstykkets studs, indtil det går i indgreb. Tryk på låsemuffen, og træk teleskoprøret ud, når delene skal skilles ad igen.

Figur 5*

Tryk skydemancetten/skydetasten i retning af pilen, så teleskoprøret frigøres, og indstil til den ønskede længde.

Figur 6*

Skyd tilbehørholderen på kombimundstykket, og klips den fast på suge-/teleskoprøret.

Figur 7

Hold i stikket på ledningen, træk den ud til den ønskede længde, og stik stikket i kontakten.

Figur 8

Tænd for støvsugeren ved at bevæge tænd-/slukknappen i pilens retning.

Støvsugning

Figur 9

Den ønskede sugestyrke kan indstilles trinløst ved at dreje skyderegulatoren.

- Laveste sugeeffekt: Til støvsugning af sarte materialer, f.eks. gardiner.
- Lav sugeeffekt: Til daglig rengøring ved ringe tilsmudsning.
- Mellem sugestyrke: Til rengøring af robuste gulvbelægninger, hårde gulvbelægninger og ved stærk tilsmudsning.
- Høj sugestyrke: Til rengøring af hårdnakket og meget tilsmudsning.

Figur 10

Indstille gulvmundstykket:

- Til støvsugning af tæpper eller faste tæpper =>
- Til støvsugning af hårde gulvbelægninger. =>

Bemærk!

Gulvmundstykker bliver udsat for et vist slid, afhængigt af gulvenes art (f.eks. ru, rustikale fliser). Derfor skal mundstykkets glidesål kontrolleres med regelmæssige mellemrum. Slidte eller skarpkantede undersider på mundstykker kan beskadige sarte gulve som parket eller linoleum. Producenten hæfter ikke for evt. skader, som er opstået som følge af et slidt gulvmundstykke.

Turbo-børste

Hvis apparatet er forsynet med en turbo-børste, findes der oplysninger om betjening og vedligeholdelse i den vedlagte brugsanvisning.

Figur 11*

Støvsugning med ekstra tilbehør Sæt det ønskede mundstykke fast på hhv. sugerør eller håndgreb.

- Fugemundstykke til støvsugning af fuger, hjørner etc.
- Polstermundstykke til støvsugning af polstrede møbler, gardiner, etc.

Figur 12*

Dyrehårsmundstykke

- Gulvmundstykke beregnet til let og effektiv fjernelse af dyrehår.
- Skyd teleskoprøret ind i dyrehårsmundstykkets studs, indtil det går i indgreb.
- Når delene skal skilles ad igen, skal De trykke på låsemuffen og derefter trække teleskoprøret ud.
- Mundstykket kan let rengøres med røret / teleskoprøret.

Figur 13*

Mundstykke til hårde gulvbelægninger

- Til rengøring af hårde gulvbelægninger (fliser, parket, etc.)
- Stik gulvmundstykket og teleskoprøret ind i hinanden.

Figur 14

Ved mindre pauser i støvsugningen kan

De benytte parkeringssystemet på bagsiden af støvsugeren, når der er slukket for apparatet.

Skyd hagen på gulvmundstykket ind i slidske på bagsiden af apparatet.

Efter arbejdets afslutning

Figur 15

- Træk stikket ud af stikkontakten.
- Træk kort i ledningen, og slip den igen. Ledningen lukkes automatisk op.

Figur 16

De kan benytte parkeringssystemet på bagsiden af apparatet, når det skal transporteres / sættes væk.

Stil støvsugeren lodret. Skyd hagen på gulvmundstykket ind i slidsken på støvsugeren, når De er færdige.

Poseskift

Udskiftning af støvsugerpose

Figur 17

Hvis filterskiftsindikatoren lyser vedvarende og kraftigt, når mundstykket ved højeste sugeeffekt er løftet op fra underlaget, skal filterposen skiftes ud, også selv om den ikke er helt fuld. I dette tilfælde er det arten af det opsugede materiale, der gør det nødvendigt at udskifte filterposen.

Mundstykke, rør og støvsugerslange må ikke være tilstoppet, fordi dette også kan aktivere filterskiftindikatoren.

Figur 18

Luk låget op ved at skyde låsehåndtaget i pilens retning.

Figur 19

- a) Luk støvsugerposen ved at trække i lukkelasken, og tag den ud.
- b) Placer en ny støvsugerpose i holderen, og luk støvrumslåget.

Bemærk: Låget kan kun lukkes, når støvsugerposen er på plads i apparatet.

Rensning af motorbeskyttelsesfilter

Motorbeskyttelsesfilteret skal rengøres med regelmæssige mellemrum bankes rent eller vaskes!

Figur 20*

- Luk støvrumslåget op (se figur 18).
- Træk motorbeskyttelsesfilteret ud i pilens retning.
- Rengør motorbeskyttelsesfilteret ved at bankes rent, til det er rent.
- Hvis motorbeskyttelsesfilteret er meget snavset, bør det vaskes.
- Lad derefter filteret tørre i mindst 24 timer.
- Skyd filteret ind i apparatet igen, når det er rent, og luk støvrumslåget.

Rengør filterskum

Hvis apparatet er udstyret med en filterramme med filterskum, skal filterskummet med regelmæssige mellemrum bankes rent eller vaskes!

Figur 21*

- Åbn støvrumslåget (se figur 18).
- Træk filterrammen med filterskummet ud i pilens retning.
- Tag filterskummet ud af filterrammen, og bank det rent.
- Hvis filterskummet er meget snavset, bør det vaskes.
- Lad derefter filterskummet tørre i mindst 24 timer.
- Sæt det rene filterskum på plads i filterrammen igen, skyd filterrammen med filterskummet ind i apparatet, og luk støvrumslåget.

Udskifte Hepa-filter (motorbeskyttelsesfilter)

Hvis apparatet er udstyret med en Hepa-filter, skal det udskiftes en gang om året.

Figur 22*

- Luk støvrumslåget op.
- Træk Hepa-filtret ud i pilens retning, og tag det ud af apparatet.
- Sæt et nyt Hepa-filter på plads, og luk støvrumslåget.

! Bemærk: Støvsug aldrig uden filterpose hhv. støvbeholder, motorbeskyttelses- og udblæsningsfilter!

Udskiftning af udblæsningsfilter

Apparatets udblæsningsfilter skal udskiftes en gang om året.

Udskiftning af micro-hygiefilter

Figur 23*

- Luk støvrumslåget op (se figur 18).
- Frigør filterholderen ved at trykke lukkelasken i pilens retning.
- Tag skumplastfiltret og micro-hygiefiltret ud. Læg et nyt micro-hygiefilter og et skumplastfilter på plads i filterholderen.
- Sæt filterholderen på plads i støvsugeren, og lad den klikke på plads.

Udskiftning af Hepa-filtret

Du kan også bestille det nye filter gennem vores kundeservice under følgende reservedelsnummer: 574 020

Figur 24*

- Luk støvrumslåget op (se figur 18).
- Frigør Hepa-filtret ved at skyde lukkelasken i pilens retning, og tag filtret ud af støvsugeren (se figur 23).
- Sæt et nyt Hepa-filter i støvsugeren, og lad det klikke på plads.

Når der er støvsuget fine støvpartikler op (som f.eks. gips, cement, osv.), skal motorbeskyttelsesfiltret bankes rent. Udskift evt. motorbeskyttelsesfiltret og udblæsningsfiltret.

Pleje

Sluk altid for støvsugeren, og træk stikket ud af stikkontakten, når støvsugeren skal rengøres. Støvsugeren og tilbehørsdele af kunststof kan plejes med et almindeligt rengøringsmiddel til kunststoffer.

! **Brug aldrig skuremidler, glas- eller universalrengøringsmidler. Dyp aldrig støvsugeren i vand.**

Når det er nødvendigt, kan støvrummet støvsuges ved hjælp af en anden støvsuger, eller støvrummet kan rengøres med en tør støvekud/støvpensel.

Med forbehold for tekniske ændringer.

*afhængigt af udstyr

Ekstra tilbehør

Pakke med udskiftningsfiltre

- Filter type GXXL (VZ41AFGXXL)
- For optimal effekt: GXXLplus (VZ41GXXLP)

Indhold: 4 filterposer med lukkemekanisme
1 micro-hygjefilter

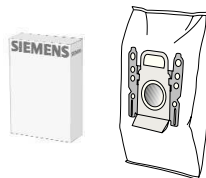

<http://www.dust-bag-siemens.com>

HEPA-Filter VZ54000

Ekstra filter giver en renere udblæsningsluft.
Anbefalet for allergikere. Udskiftes årligt

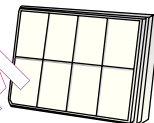

TURBO-UNIVERSAL®-børste VZ102TBB

Børstning og støvsugning af tæpper og faste tæpper med lav luv hhv. alle gulvbelægninger i samme arbejdsgang. Specielt velegnet til opsugning af dyrehår. Børstens valse drives af støvsugerens sugeeffekt. Der kræves ingen ilttilslutning.

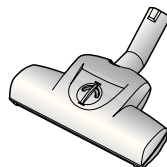

Mundstykke til hårde gulvbelægninger VZ123HD

Til støvsugning af glatte gulve (parket, fliser, terrakotte).



Mundstykke til aftørring og oprensning af gulve VZ103WD

Velegnet til brug på hårde gulvbelægninger, som parket, laminat, trægulve, stengulve, fliser osv. (For de fugtige rengøringskluder anvendes på særligt sarte gulvoverflader, bør det afprøves på et ikke synligt sted, om gulvet tåler behandling). De grove smudspartikler bliver suget op, samtidig med at gulvet bliver rengjort og fugtighed ved hjælp af den påspændte klud.

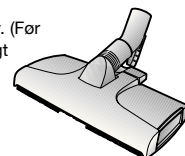

TURBO-UNIVERSAL®-børste til polstrede møbler VZ46001

Til børstning og støvsugning af polstrede møbler, madrasser, bilsæder osv. i samme arbejdsgang. Specielt velegnet til opsugning af dyrehår. Børstens valse drives af støvsugerens sugeeffekt. Der kræves ingen ilttilslutning.

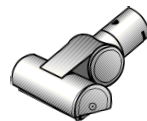

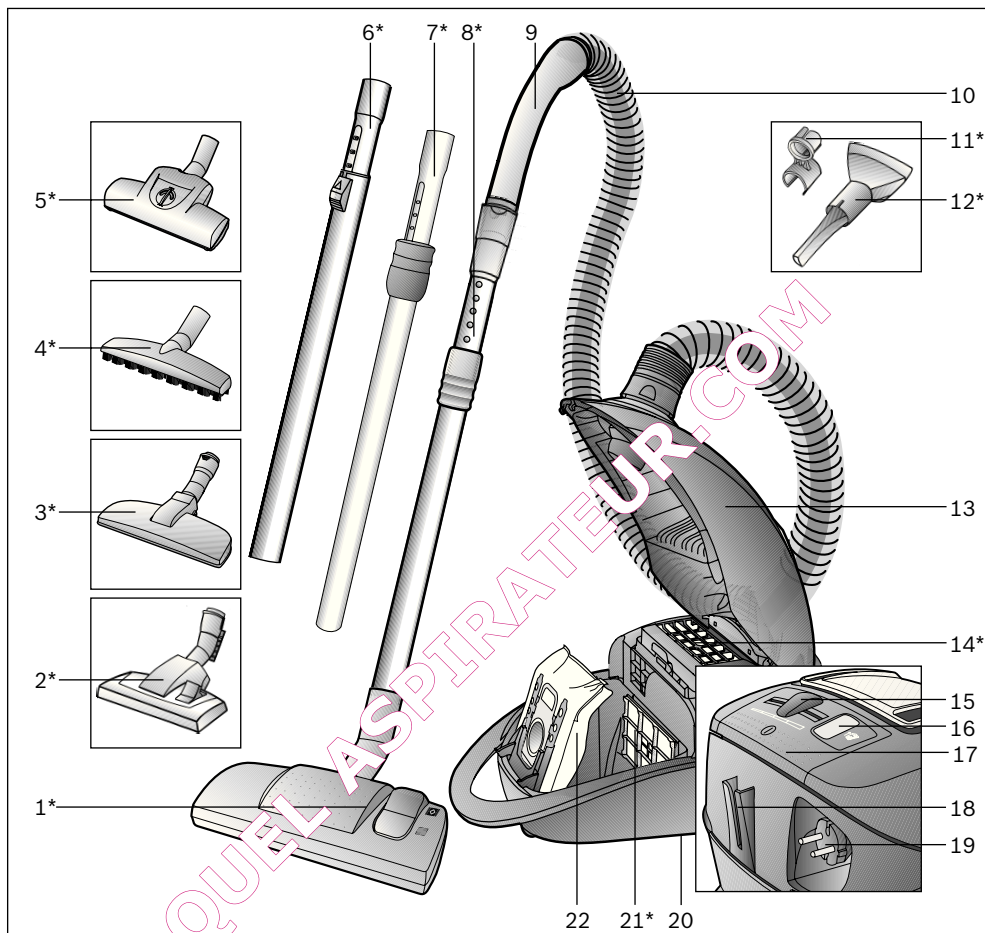

- 1 Omstillbart gulvmunnstykke*
- 2 Omstillbart gulvmunnstykke med låsehylse*
- 3 Munnstykke for dyrehår*
- 4 Munnstykke for harde gulv*
- 5 Turbobørste*
- 6 Teleskoprør med skyveknapp*
- 7 Teleskoprør med skyvemansjett*
- 8 Teleskoprør med skyvemansjett og låsering*
- 9 Slangehåndtak
- 10 Sugeslange
- 11 Tilbehørholder for kombidyse*
- 12 Kombimunnstykke*

- 13 Deksel
- 14 Utblåsningsfilter*
- 15 Elektronisk skyveregulår
- 16 Indikator for bytte av støvpose
- 17 På/av-knapp
- 18 Parkeringshjelp
- 19 Tilkoblingskabel
- 20 Oppbevaringshjelp
(på undersiden av støvsugeren)
- 21 Motorbeskyttelsesfilter*
- 22 Filterpose

*avhengig av modell

Vi gleder oss over at du har valgt en støvsuger fra Siemens i serien VSQ4.

I denne bruksanvisningen presenteres forskjellige VSQ4-modeller. Det er derfor mulig at ikke alle egenskapene og funksjonene som beskrives, finnes på din modell.

Du bør bare bruke originalt tilbehør fra Siemens. Dette er spesialutviklet for våre støvsugere slik at du får best mulig resultat av støvsugingen.

Brett ut bildesidene!

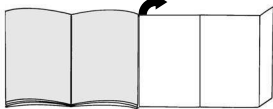

Før første gangs bruk

Figur 1*

Fest håndtaket på sugeslangen.

Komme i gang

Figur 2

- Før enden av sugeslangen inn i sugeåpningen til den smekker på plass.
- Når du skal fjerne sugeslangen, trykker du på låseknappen og trekker ut slangen.

Figur 3*

- Sett sammen håndtak og teleskoprør.
- Skyv håndtaket inn i teleskoprøret til det klikker på plass. For å løse forbindelsen, må du trykke sammen låsehylsen og trekke ut teleskoprøret.

Figur 4*

- Sett sammen gulvmunnstykke og teleskoprør.
- Skyv teleskoprøret inn i enden på gulvmunnstykket til det smekker på plass. For å løse forbindelsen må du trykke sammen låsehylsen og trekke ut teleskoprøret.

Figur 5*

Ved å regulere skyvemansjetten/ skyvetasten i pilens retning, løser du teleskoprøret, slik at du kan stille inn ønsket lengde.

Figur 6*

Sett tilbehørsholderen på kombimunnstykket og klips den på røret/teleskoprøret.

Figur 7

Ta tak i støpselet på tilkoblingskabelen, trekk ut ønsket lengde og sett i nettstøpselet.

Figur 8

Slå på støvsugeren ved å trykke på/av-knappen i pilens retning.

Støvsuging

Figur 9

Ved å regulere skyvregulatoren, kan du trinnløst stille inn ønsket sugekraft.

- Laveste effektområde: For støvsuging av forskjellige stoffer, f. eks. gardiner.
- Lavt effektområde: For daglig rengjøring av flater som ikke er særlig skitne.
- Midde effektområde: Til rengjøring av ujevne og harde gulvbelegg og svært skitne flater.
- Høyt effektområde: Til rengjøring av hardnakkede og svært skitne flater.

Figur 10

Innstilling av gulvmunnstykke:

- Til støvsuging av små tepper og teppegulv => =>
- Til støvsuging av harde gulv => =>

OB5!

Gulvmunnstykker utsettes for slitasje avhengig av gulvenes beskaffenhet (f.eks. ru, rustikke fliser). Derfor bør du med jevne mellomrom sjekke undersiden av munnstykket. Dersom undersiden av munnstykket er slitt og har skarpe kanter, kan det forårsake skader på mindre slitesterke gulv som parkett og linoleum. Produsenten kan ikke holdes ansvarlig for skader som oppstår som følge av at det brukes slitte gulvmunnstykker.

Turbobørste

Hvis apparatet er utstyrt med en turbobørste, finner du opplysninger om bruk og vedlikehold i den vedlagte bruksanvisningen.

Bilde 11*

Støvsuging med ekstra tilbehør

- Sett munnstykkene på rør eller håndtak etter behov:
- a) Fugemunnstykke til støvsuging av fuger og hjørner osv.
- b) Møbelmunnstykke til støvsuging av stoppede møbler, gardiner osv.

Figur 12*

Munnstykke for dyrehår

- Gulvmunnstykke til lett og grundig fjerning av dyrehår.
- Skyv teleskoprøret inn i enden på munnstykket for dyrehår til det smekker på plass.
Du løsner håndtaket igjen ved å trykke inn låseringen og trekke ut teleskoprøret.
- Støvsug med røret/teleskoprøret for å rengjøre munnstykket.

Figur 13*

Munnstykke for harde gulv

- Til rengjøring av harde gulvbelegg (fliser, parkett osv.)
- Sett sammen gulvmunnstykke og teleskoprør.

Figur 14

Når du skal ta korte pauser under arbeidet, kan du bruke parkeringshjelpen på baksiden av apparatet. Skyv kroken på gulvmunnstykket inn i sporet på baksiden av støvsugeren.

Når jobben er gjort**Figur 15**

- Trekk ut støpselet.
- Trekk tilkoblingskabelen litt til deg og slipp den. Kabelen kveiles automatisk opp.

Figur 16

Når du skal sette fra deg / transportere apparatet, kan du bruke parkeringshjelpen på apparatets bakside. Sett apparatet fra deg i loddrett stilling. Skyv kroken på gulvmunnstykket inn i sporet på undersiden av støvsugeren.

Bytte av filter**Bytte av støvpose****Figur 17**

Hvis indikatoren for filterbytte i dekselet lyser intensivt og konstant når du løfter munnstykket opp fra gulvet med full sugeeffekt, må filterposen byttes, selv om den ikke er helt full. I slike tilfeller kan typen materiale gjøre det nødvendig å bytte filterpose.
Munnstykke, rør og sugeslange må ikke være tilstoppet, siden dette også slår ut på filterbytteindikatoren.

Figur 18

Åpne dekselet ved å skyve låsestangen i pilens retning.

Figur 19

- a) Lukk og dra ut støvposen ved å trekke i lukkefikken og ta ut støvposen.
- b) Sett inn ny i holderen og lukk støvromdekselet.

- **Obs! Dekselet må bare lukkes når**
- **det er lagt inn en filterpose av typen .**

Rengjøre motorfilter

Motorfilteret må rengjøres med jevne mellomrom ved at du banker det rent eller skyller det.

Figur 20*

- Åpne støvromdekselet (se bilde 18).
- Trekk ut motorfilteret i pilens retning.
- Rengjør motorfilteret ved å banke det.
- Hvis motorfilteret ser svært skittent, bør det skylles. La filteret tørke i minst 24 timer.
- Etter rengjøringen skyver du motorfilteret inn i apparatet og lukker støvromdekselet.

Rengjøre filterskum

Hvis apparatet ditt er utstyrt med en filterramme med filterskum, bør du regelmessig banke filterskummet rent eller vaske det.

Figur 21*

- Åpne støvbeholderdekselet (se bilde 18).
- Trekk ut filterrammen med filterskummet i pilens retning.
- Ta filterskummet ut av filterrammen og bank det forsiktig rent.
- Vask filterskummet dersom det er kraftigt tilsmusset. La deretter filterskummet tørke i minst 24 timer.
- Etter rengjøringen settes filterskummet inn i filterrammen, filterrammen med filterskum skyves inn i apparatet og støvbeholderdekselet lukkes.

Bytte av Hepa-filter (motorfilter)

Hvis støvsugeren din er utstyrt med Hepa-filter, må dette byttes én gang i året.

Figur 22*

- Åpne støvromdekselet.
- Trekk Hepa-filteret ut i pilens retning, og ta det ut av apparatet.
- Sett inn et nytt Hepa-filter og steng støvromdekselet

- **Obs! Støvsugeren må ikke brukes uten**
- **motorbeskyttelsesfilter!**

Bytt utblåsningsfilter

Utblåsningsfilteret til apparatet må byttes en gang i året.

Bytte mikrohygienefilter

Figur 23*

- Åpne støvromdekselet (se bilde 18).
- Løsne filterholderen ved å trykke låsestangen i pilens retning.
- Ta ut filterskummet og mikrohygienefilteret. Legg inn nytt mikrohygienefilter og filterskum i filterholderen.
- Sett inn filterholderen og lukk apparatet.

Bytte Hepa-filter

Du kan bestille nytt filter fra vår kundeservice. Bruk reservedelsnummeret: 574 020

Figur 24*

- Åpne støvromdekselet (se bilde 18).
- Løsne Hepa-filteret ved å trykke låsestangen i pilens retning og ta det ut av apparatet (se bilde 23).
- Sett inn et nytt Hepa-filter og lukk apparatet.

Etter at du har sugd opp fine støvpartikler (som f.eks. gips, sement osv.) må motorfilteret rengjøres ved å banke det lett, eventuelt må motorfilteret og utblåsningsfilter byttes.

Vedlikehold

Støvsugeren må være slått av og frakoblet strømmettet for hver rengjøring.

Støvsuger og tilbehørsdeler av plast kan tørkes av med en fuktig klut.

- **Ikke bruk skuremidler, glass- eller universalgjengjøringsmidler. Støvsugeren må aldri senkes i vann.**

Ved behov kan støvbeholderrommet støvsuges rent ved hjelp av en annen støvsuger, eller beholderen kan enkelt rengjøres med en tørr støvklut eller pensel.

Med forbehold om tekniske endringer.

Ekstra tilbehør

Papirfilterpakke

- Filter type GXXL (VZ41AFGXXL)
- For beste resultat: GXXLplus (VZ41GXXLP)

Innhold: 4 filterposer med lukkeanordning
1 mikrohygienefilter

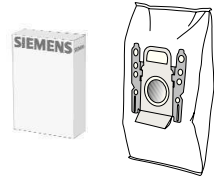

<http://www.dust-bag-siemens.com>

HEPA-Filter VZ54000

Ekstra filter for renere utblåsningsluft. Anbefalt for allergikere.
Skiftes ut hvert år

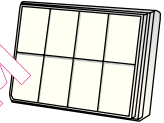

TURBO-UNIVERSAL®-børste VZ102TBB

Børster og støvsuger korthårede gulvtepper og løpere i én operasjon. Kan også brukes på alle typer underlag. Spesielt egnet til å suge opp dyrehår. Børstevalsen drives av sugestrømmen fra støvsugeren. Det er ikke nødvendig med egen strømtilkobling.

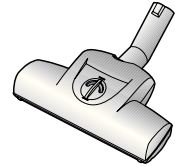

Munnstykke for harde gulv VZ123HD

Til støvsugning av glatte gulv (parkett, fliser, terrakotta, ...)



Gulvmunnstykke VZ103WD

Passer til alle harde gulv, som parkett, laminat, gulvbord, steingulv, fliser osv. (ved rengjøring av ømfintlige gulvflater bør innleggen av de fuktige rengjøringsklutene først testes på et lite synlig sted).

Suger opp grove støvpartikler samtidig som den fastspente kluten rengjør gulvet.

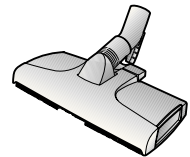

TURBO-UNIVERSAL®-børste for møbeltrekk VZ46001

Børsting og støvsugning av stoppede møbler, madrasser, bilseter osv. i én arbeidsoperasjon. Spesielt godt egnet til å suge opp dyrehår. Børstevalsen drives av sugestrømmen fra støvsugeren.

Det er ikke nødvendig med egen strømtilkobling.

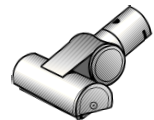

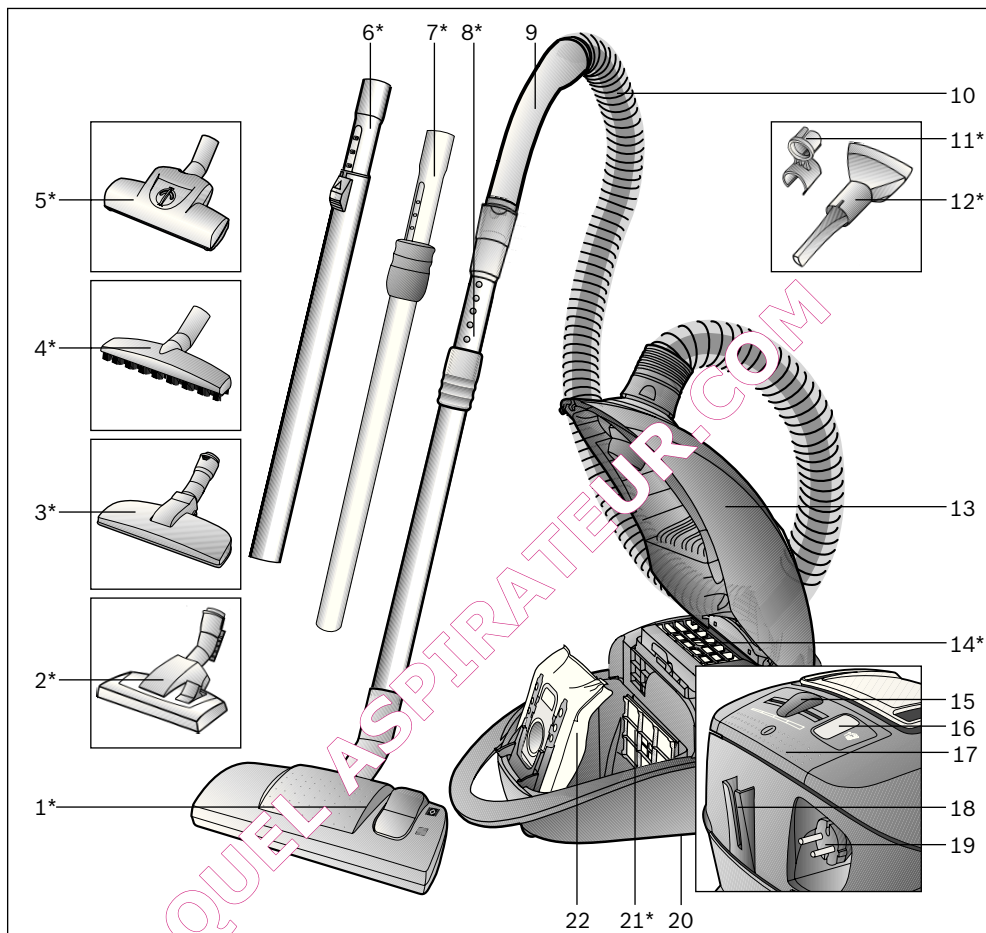

- | | |
|--|--|
| 1 Omställbart golvmunstycke* | 13 Lock |
| 2 Omställbart golvmunstycke med upplåsningshylsa* | 14 Microsan-utblåsfilter* |
| 3 Djurhårsmunstycke* | 15 Elektroniskt skjutreglage |
| 4 Specialmunstycke för hårda golv* | 16 Indikering för byte av dammpåse |
| 5 Turboborste* | 17 Till-/frånknapp |
| 6 Teleskoprör med skjutknapp* | 18 Parkeringshjälp |
| 7 Teleskoprör med skjutmanschett* | 19 Sladd |
| 8 Teleskoprör med skjutmanschett och upplåsningshylsa* | 20 Förvaringshjälp (på dammsugarens undersida) |
| 9 Slanghandtag | 21 Motorskyddsfilter* |
| 10 Dammsugarslang | 22 Dammpåse |
| 11 Tillbehörshållare för kombimunstycke* | |
| 12 Kombimunstycke* | |

*beroende på utförande

Tack för att du valt att köpa en Siemens-dammsugare i VSQ4-serien.

Bruksanvisningen visar olika VSQ4 modeller. Det kan alltså hända att vissa finesser och funktioner inte gäller just din modell.

Använd bara originaltillbehör från Siemens, de är specialframtagna till dammsugaren för att ge bästa möjliga sugeffekt.

Fäll ut bildsidorna!

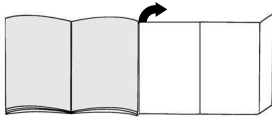

Före första användning

Bild 1*

Sätt fast handtaget på slangen och justera det.

Start av dammsugaren

Bild 2

- Snäpp fast slangen i insugningsöppningen.
- Tryck på upplåsningsknapparna när du ska ta av slangen och dra sedan ut den.

Bild 3*

- Sätt ihop handtaget och teleskopröret.
- Skjut in handtaget i teleskopröret tills det snäpper på plats.
Lossa anslutningen genom att trycka på upplåsningshylsan och dra ut teleskopröret.

Bild 4*

- Sätt ihop golvmunstycket och teleskopröret.
- Skjut in teleskopröret i nipplarna på golvmunstycket tills det snäpper fast.
Lossa anslutningen genom att trycka på upplåsningshylsan och dra ut teleskopröret.

Bild 5*

Lås upp teleskopröret genom att justera skjutknappen/skjutmuffen i pilens riktning och ställ in önskad längd.

Bild 6*

Fäst tillbehörshållaren på kombimunstycket och knäpp fäst på dammsugarröret.

Bild 7

Ta tag i kontakten på sladden, dra ut den till önskad längd och sätt i kontakten i uttaget.

Bild 8

Starta dammsugaren genom att trycka ner strömbrytaren i pilens riktning.

Dammsugning

Bild 9

Genom justering av skjutreglage kan den önskade sugkraften ställas in steglöst.

- **Lägsta effekt:** För dammsugning i känsliga material, t.ex. gardiner.
- **Lägre effekt:** För daglig rengöring och lätt nedsmutsning.
- **Medelst hög effekt:** För rengöring av kraftiga golvbeläggningar, hårda golv och vid kraftig nedsmutsning.
- **Hög effekt:** För rengöring av besvärlig och kraftig smuts.

Bild 10

Ställa in golvmunstycket:

- För dammsugning av mattor och heltäckningsmattor =>
- För dammsugning av hårda golv =>

Varning!

Golvmunstycket utsätts för ett visst slitage, beroende på vad du har för sorts golv (t.ex. grova, rustika klinker). Därför bör munstyckets gliddynor kontrolleras med jämna intervall. Om munstyckets gliddynor är slitna och vassa, kan känsliga golv som parkett eller linoleum ta skada. Tillverkaren tar inget ansvar för eventuella skador som har uppstått på grund av att munstyckets gliddynor är slitna.

Turboborste

Om dammsugaren är utrustad med en turboborste så finns bruksanvisning till den bifogad.

Bild 11*

Dammsugning med extra tillbehör:

Sätt det munstycke du vill använda på utsugningsröret eller handtaget:

- Fogmunstycke för dammsugning av fogar och hörn, m.m.
- Dynmunstycke för dammsugning av stoppade möbler, gardiner, etc.

Bild 12*

Djurhårsmunstycke

- Golvmunstycke för lätt och grundlig borttagning av djurhår.
- Skjut in teleskopröret i nipplarna på munstycket för djurhår tills det snäpper fast.
- Lossa anslutningen genom att trycka på upplåsningshylsan och dra ut teleskopröret.
- Rengör munstycket genom att dammsuga det med dammsugar-/teleskopröret.

Bild 13*

Munstycke för hårda golv

- För rengöring av hårda golvbeläggningar (kakel, parkett osv.)
- Sätt ihop golvmunstycket och teleskopröret.

Bild 14

Vid korta pauser i dammsugningen kan du använda parkeringshjälpen på sidan. Stäng av dammsugaren först.

Skjut in hakarna på golvmunstycket i späret bak till på dammsugaren.

Efter dammsugningen**Bild 15**

- Dra ur kontakten.
- Dra kort i sladden och släpp den. Sladden rullas upp automatiskt.

Bild 16

Vid uppställning/transport av dammsugaren kan stödet på undersidan användas.

Ställ dammsugaren upprätt. Skjut låsaken på golvmunstycket i späret på dammsugarens undersida.

Byta filter**Byte av dammpåse****Bild 17**

Dammpåsen måste bytas även om den inte är full om filterbytesindikeringen lyser intensivt och stadigt när munstycket är lyft från mattan och sugeffekten är inställd på högsta nivå. I det här fallet är det innehållet i påsen som gör att den måste bytas ut.

Munstycke, dammsugarrör och slang får inte vara tilltäppta, eftersom detta aktiverar filterbytesindikeringen.

Bild 18

Öppna locket genom att skjuta låsspaken i pilens riktning.

Bild 19

- a) Stäng damppåsen genom att dra i fliken och ta sedan ut påsen.
- b) Sätt i en ny dammpåse i hållaren och stäng locket till dammbehållaren.

⚠ Observera! Locket kan bara stängas när damppåsen är uttagen.

Rengöra motorskyddsfilteret

Rengör motorskyddsfilteret regelbundet genom att slå rent eller tvätta ur det.

Bild 20*

- Öppna locket till dammbehållaren (se bild 18).
- Dra ut motorskyddsfilteret i pilens riktning.
- Rengör motorskyddsfilteret genom att slå ur det.
- Vid kraftig nedsmutsning ska motorskyddsfilteret tvättas ur.
- Låt rengjort filteret torka i minst 24 timmar.
- Sätt tillbaka motorskyddsfilteret på plats efter rengöringen och stäng locket till dammbehållaren.

Rengöra skumplastfilteret

Har din maskin filterram med skumplastfilter, så bör du knacka ur resp. tvätta ur skumplasten med jämna mellanrum!

Bild 21*

- Öppna locket till dammbehållaren (se bild 18).
- Ta ur filterramen med skumplastfilteret i pilens riktning.
- Ta ut skumplastfilteret ur filterramen och knacka ur det.
- Tvätta ur skumplastfilteret om det är jättesmutsigt. Låt skumplastfilteret torka minst 24 timmar.
- Sätt tillbaka skumplastfilteret i filterramen efter rengöring, sätt i filterram och skumplastfilter i maskinen och stäng locket till dammbehållaren.

Byt ut Hepa-filteret (motorskyddsfilteret)

Om dammsugaren är försedd med ett Hepa-filter så måste detta bytas ut årligen.

Bild 22*

- Öppna locket till dammbehållaren.
- Dra ut Hepa-filteret i pilens riktning och ta ur det ur enheten.
- Sätt in nytt Hepa-filter och stäng locket till dammbehållaren.

⚠ Observera! Du får inte använda dammsugaren utan motorskyddsfilter!

Byte av utblåsfilter

Dammsugarens utblåsfilter måste bytas en gång per år.

Byta Mikro-hygienfilter

Bild 23*

- Öppna locket till dammbehållaren (se bild 18).
- Lås upp filterhållaren genom att trycka låsfliken i pilens riktning
- Ta ut filterskumplasten och Mikrohygien-filtret. Lägga in nytt Mikro-hygienfilter och filterskumplasten i filterhållaren.
- Sätt i filterhållaren i dammsugaren och justera.

Byta HEPA-filter

Nytt motorfilter kan beställas från vår kundservice, med reservdelsnummer: 574 020

Bild 24*

- Öppna locket till dammbehållaren (se bild 18).
- Lås upp Hepa-filtret genom att trycka låsfliken i pilens riktning och ta ut det ur dammsugaren (se bild 23).
- Sätt in nytt Hepa-filter och justera.

När du dammsugit fina dammpartiklar (som t.ex. gips, cement, osv.) ska motorskyddsfiltret rengöras med en mjuk borste, urknackning, och mikrofiltret och utblåsfilter* eventuellt bytas ut.

Skötsel och vård

Stäng alltid av dammsugaren och dra ut kontakten ur vägguttaget innan du rengör dammsugaren. Dammsugaren och tillbehör delar av plast kan torkas av med fuktig duk.

■ Använd inte skurmedel, glas- eller

● allrengöringsmedel.

Sänk aldrig ned dammsugaren i vatten.

Dammbehållaren kan vid behov dammsugas ren med en annan dammsugare, eller torkas ut med en torr dammtrasa/dammborste.

Med förbehåll för tekniska ändringar.

*beroende på utförande

Extra tillbehör

Utbytesfilterförpackning

- Filtertyp GXXL (VZ41AFGXXL)
- För optimala prestanda: GXXLplus (VZ41GXXLP)

Innehåll: 4 dammpåsar med flik
1 Mikrohygienfilter

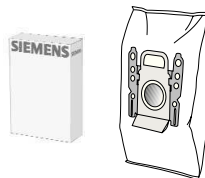

<http://www.dust-bag-siemens.com>

HEPA-Filter VZ54000

Extra filter för renare utblåsningsluft. Rekommenderas för allergiker.

Bytes 1 gg / år

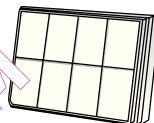

TURBO-UNIVERSAL®-borste VZ102TBB

Borstar och dammsuger samtidigt mattor med kort lugg och heltäckningsmattor för alla golvytor - kan också användas på hårda golv.. Särskilt effektiv vid dammsugning av djurhår. Borstvalsens drivs av dammsugarens sugeffekt. Ingen elektrisk anslutning behövs.

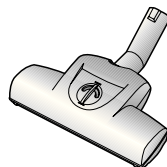

Munstycke för hårda golv VZ123HD

För att dammsuga hårda golv (parkett, kakel, klinker, etc.)



Golvmunstycke VZ103WD

Lämpligt för alla hårda golv, exempelvis parkett, laminat, träplattor, stengolv, kakel, etc. (fuktdukarnas påverkan på känsliga hårda golv bör i förväg kontrolleras på ett diskret ställe).

Den suger upp grova dammpartiklar, och golvet kan fukttorkas med den fastspända duken.

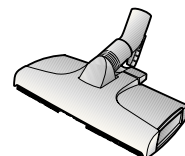

TURBO-UNIVERSAL®-borste för stoppade möbler VZ46001

Borsta och sug rent stoppade möbler, madrasser, bilsäten osv. i en arbetsprocess.

Särskilt effektiv för uppsugning av djurhår. Borstvalsens drivs av dammsugarens sugeffekt.

Ingen elanslutning behövs.

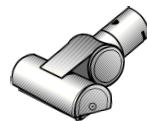

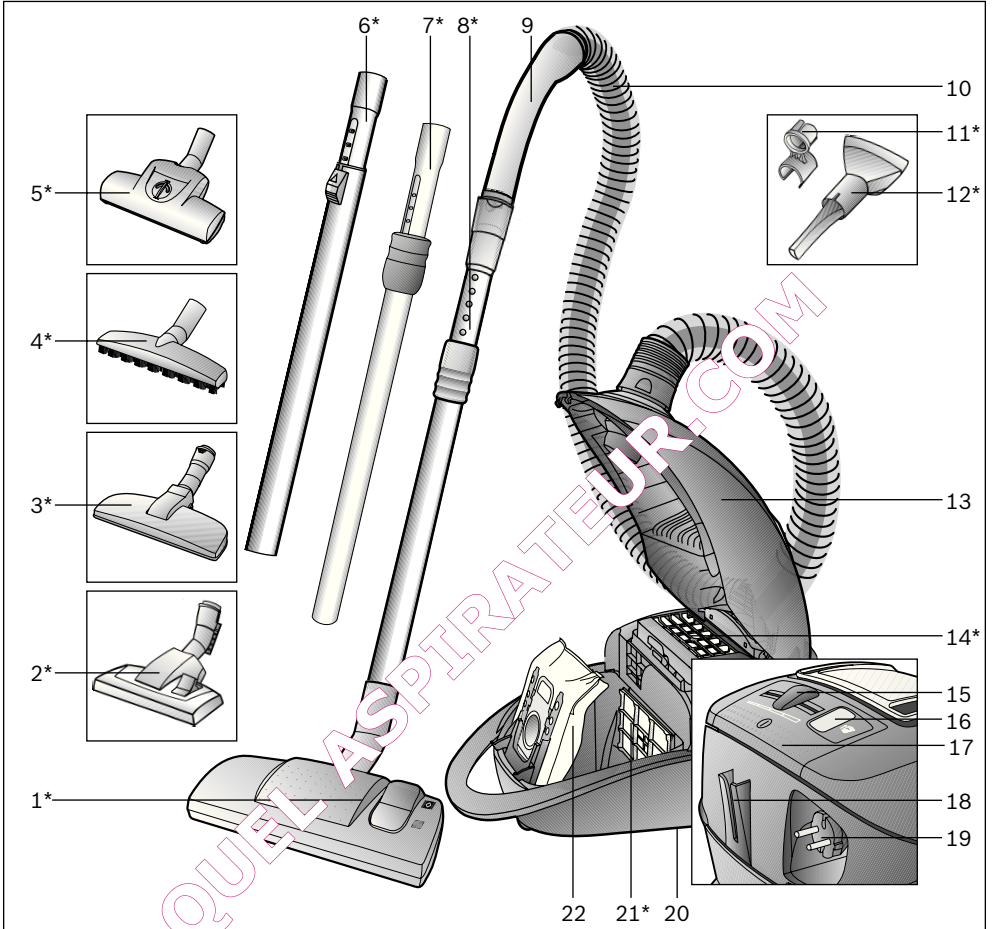

- 1 Lattia-/mattosuulake*
- 2 Lattia-/mattosuulake irrotusholkilla*
- 3 Eläinten karvojen suulake*
- 4 Kovien lattioiden suulake*
- 5 Turboharja*
- 6 Teleskooppiputki liukunäppäimellä*
- 7 Teleskooppiputki liukumansetilla*
- 8 Teleskooppiputki liukumansetilla ja irrotusholkilla*
- 9 Letkun kahva
- 10 Imuletku
- 11 Tarviketeline ydistelmäsuutinta varten*
- 12 Yhdistelmäsuutin*

- 13 Kansi
- 14 Poistoilman suodatin*
- 15 Elektroninen liikusäädin
- 16 Suodattimen vaihdon ilmaisin
- 17 Päälle- /päältäpainike
- 18 Pysäköintiasento
- 19 Verkkoliitäntäjohto
- 20 Säilytysteline (laitteen alapuolella)
- 21 Moottorinsuojasuodatin*
- 22 suodatinpussi

*varusteista riippuen

Onnittelumme, olet valinnut laadukkaan Siemens-mallisarjan VSQ4 pölynimurin. Tässä käyttöohjeessa esitellään erilaisia VSQ4-malleja. Sen tähden on mahdollista, että kaikki kuvatut varusteet ja toiminnot eivät koske valitsemaasi pölynimuria. Suosittelemme käyttämään vain alkuperäisiä Siemens-varusteita, jotka on suunniteltu erityisesti tähän pölynimuriin parhaan imuroidintuloksen saavuttamiseksi.

Avaa kuvasivut!

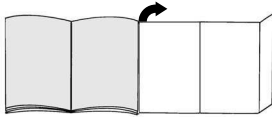

Ennen ensimmäistä käyttökertaa

Kuva 1*

Pistä kahva imuletkuun ja lukitse.

Käyttöönotto

Kuva 2

- Kiinnitä imuletkun istukka imuaukkoon.
- Irrottaaksesi imuletkun paina irrotusnäppäimistöä ja vedä letku irti.

Kuva 3*

- Liitä kahva ja teleskooppiputki suutaan.
- Työnnä kahvaa teleskooppiputkeen kunnes se lukkiutuu. Liitoksen irrottamiseksi paina irrotusholkista ja vedä teleskooppiputki irti.

Kuva 4*

- Pistä teleskooppiputki lattiasuulakkeeseen.
- Työnnä teleskooppiputki tukevasti lattiasuulakkeen pidikkeeseen kunnes se lukkiutuu. Liitoksen irrottamiseksi paina irrotusholkista ja vedä teleskooppiputki irti.

Kuva 5*

Siirtämällä liukumansetista / liukunäppäimestä nuolen suuntaan teleskooppiputki vapautuu ja voit säätää halutun pituuden.

Kuva 6*

Työnnä lisätarviketeline yhdistelmäsuuttimeen ja napsauta se imu-/ teleskooppiputkeen.

Kuva 7

Tartu verkkojohtoon pistokkeesta, vedä haluttu määrä ulos ja pistä pistoke pistorasiaan.

Kuva 8

Pölynimurin käynnistys tapahtuu painamalla käynnistys / sammutusnäppäimestä nuolen suuntaan.

Imurointi

Kuva 9

Siirtämällä likusäädintä voidaan säätää haluttu imuteho portaattomasti.

- Pienin tehoalue: herkkien materiaalien imurointiin, esim. verhot.
- Pieni tehoalue: Päivittäisen siivoukseen.
- Keskimääräinen tehoalue: Kovan lattiapintojen siivoukseen, kovat lattiat ja mattarit, liukkaat pinnat.
- Suuri tehoalue: Erittäin pinttyneiden ja likaisten pintojen siivoukseen.

Kuva 10

Lattiasuulakkeen säätö:

- Mattojen ja kokolattiamattojen imurointiin =>
- Kovien lattioiden imurointiin =>

Huomio!

Lattiasuulakkeet kuluvat jonkin verran kovien lattioiden ominaisuuksista riippuen (esimerkiksi karkeapintaiset, talonpoikaistyyliset kaakelit). Tarkasta sen tähden suulakkeen pohja säännöllisesti. Kuluneet, teräväreunaiset suulakepohjat voivat aiheuttaa vaurioita hellävaraisesti käsiteltäviin lattiapintoihin kuten parkettiin tai linoleumiin. Valmistaja ei vastaa mahdollisista kuluneen lattiasuulakkeen aiheuttamista vahingoista.

Turboharja

Jos laitteessasi on turboharja, saat oheisista käyttöohjeista tietoja ja ohjeita sen käytöstä ja huollosta.

Kuva 11*

Imuroiminen lisävarusteella

Pistä suutin tarvittaessa imuputkeen tai kahvaan:

- Rakosuutin rakojen ja nurkkien jne. imuroimiseen
- Tekstiilisuutin huonekalujen, verhojen jne. imuroimiseen.

Kuva 12*

- Elainten karvojen suulake
- Lattiasuulake elainten karvojen helppoon ja perusteelliseen imuroimiseen.
- Työnnä teleskooppiputki tukevasti eläinkarvasuulakkeen pidikkeeseen kunnes se lukkiutuu.
- Liitoksen irrottamiseksi paina irrotusholkista ja vedä teleskooppiputki irti
- Puhdista suulake helposti imuputkella / teleskooppiputkella imuroimalla.

Kuva 13*

- Kovien lattioiden suulake
- Kovien lattiapintojen imuroimiseen (laatat, parketti jne.)
- Pistä teleskooppiputki lattiasuulakkeeseen.

Kuva 14*

Lyhyiden imurointitaukojen aikana voit käyttää laitteen sammuttamisen jälkeen laitteen takana olevaa pysäköintiasentoa. Työnnä sitä varten lattiasuulakkeessa oleva pidike laitteen takana olevaan uraan.

Työn jälkeen**Kuva 15***

- Irrota verkkopistoke seinästä.
- Vetäise verkkojohdosta ja päästä irti. Johto kelautuu automaattisesti.

Kuva 16*

Laitteen säilyttämiseen/kuljetukseen voit käyttää laitteen alapuolella olevaa säilytystelineä. Laita laite pystyasentoon. Työnnä lattiasuulakkeessa oleva pidike laitteen alapuolelle olevaan uraan.

Suodattimen vaihto**Suodatinpussin vaihto****Kuva 17***

Jos suodattimen vaihdon ilmaisimien palaa voimakkaasti ja tasaisesti, kun suutin on nostettu matosta ja suurimmalla imuteholla, suodatinpussi on vaihdettava, vaikka se ei vielä olisikaan täynnä. Tässä tapauksessa pölyn laji tekee vaihdon tarpeelliseksi. Suutin, imuputki ja imuletku eivät saa olla tukossa, koska se aiheuttaa myös suodattimen vaihdon ilmaisimien laukeamisen.

Kuva 18*

Avaa kansi painamalla lukituksesta nuolen suuntaan.

Kuva 19*

- Sulje suodatinpussi vetämällä sulkimesta ja ota se pois.
- Laita uusi suodatinpussi pidikkeeseen ja sulje pölypussisäiliön kansi.

- Huomio: Kansi menee kiinni vain kun sisällä on suodatinpussi.**

Moottorinsuojasuodattimen puhdistus

Moottorinsuojasuodatin on puhdistettava säännöllisin väliajoin ravistamalla tai pesemällä!

Kuva 20*

- Avaa pölypussisäiliön kansi (katso kuva 18).
- Vedä moottorinsuojasuodatin ulos nuolen suuntaan.
- Puhdista moottorinsuojasuodatin ravistamalla.
- Jos se on voimakkaasti likainen, moottorinsuojasuodatin tulisi pestä.
- Anna suodattimen kuivua vähintään 24 tuntia.
- Työnnä moottorinsuojasuodatin laitteeseen puhdistuksen jälkeen ja sulje pölypussisäiliön kansi.

Suodattimen vaahtomuovin puhdistaminen

Jos laitteessa on suodattimen kehiksessä vaahtomuovi, vaahtomuovi on puhdistettava säännöllisin väliajoin kopistamalla tai pesemällä!

Kuva 21*

- Avaa pölypussisäiliön kansi (katso kuva 18).
- Vedä suodattimen kehys ja vaahtomuovi nuolen suuntaan pois paikaltaan.
- Irrota vaahtomuovi suodattimen kehiksestä ja puhdista kopistamalla.
- Jos suodattimen vaahtomuovi on hyvin likainen, pese se.
- Anna suodattimen vaahtomuovin kuivua vähintään 24 tuntia.
- Laita suodattimen vaahtomuovi puhdistuksen jälkeen suodattimen kehikseen, työnnä suodattimen kehys ja vaahtomuovi laitteeseen ja sulje pölypussisäiliön kansi.

Hepa-suodattimen (moottorinsuojasuodatin) vaihto

Jos laitteessasi on Hepa-suodatin, se täytyy vaihtaa kerran vuodessa.

Kuva 22*

- Avaa pölypussisäiliön kansi.
- Vedä Hepa-suodatin nuolen suuntaan ulos ja ota se pois laitteesta.
- Laita uusi Hepa-suodatin paikalleen ja sulje pölypussisäiliön kansi.

■ **Huomio:** Pölynimuria ei saa käyttää ilman ● moottorinsuojasuodatinta!

Poistoilman suodattimen vaihto

Laitteesi poistoilman suodatin on vaihdettava kerran vuodessa.

Mikrosuodattimen vaihto

Kuva 23*

- Avaa pölypussisäiliön kansi (katso kuva 18).
- Vapauta se painamalla sulkimesta nuolen suuntaan suodatin pidin.
- Ota suodattimen vaahtomuovi ja mikrosuodatin pois. Laita uusi mikrosuodatin ja suodattimen vaahtomuovi suodattimen pitimeen.
- Laita suodattimen pidin laitteeseen ja lukitse se.

Hepa-suodattimen vaihto

Voit tilata uuden suodattimen palvelustamme seuraavalla varaosnumerolla: 4 020

Kuva 24*

- Avaa pölypussisäiliön kansi (katso kuva 18).
- Avaa Hepa-suodatin painamalla sulkimesta nuolen suuntaan ja ota se pois laitteesta (katso kuva 23).
- Laita uusi Hepa-suodatin laitteeseen ja lukitse se.

Kun olet imuroinut hienoja pölyhiukkasia (kuten esim. kipsi, sementti jne.), puhdista moottorinsuojasuodatin ravistamalla sitä tai vaihda moottorinsuojasuodatin ja poistoilman suodatin.

Hoito

Ennen pölynimurin jokaista puhdistusta sen täytyy olla pois päältä ja pistoke pois seinästä. Pölynimuria ja muovisia lisävarusteita voidaan hoitaa tavallisilla muovinpuhdistusaineilla.

- **Älä käytä hankausaineta, lasin- tai yleispuhdistusaineita.**
- **Älä koskaan upota pölynimuria veteen.**

Pölypussisäiliö voidaan tarvittaessa imuroida toisella pölynimurilla tai puhdistaa yksinkertaisesti kuivalla pölyrätillä / pölyharjalla.

Oikeus teknisiin muutoksiin pidetään.

Lisävaruste

Vaihtopölypussipakkaus

- Pölypussimalli GXXL (VZ41AFGXXL)
- Huipputehokas: GXXLplus (VZ41GXLP)

Sisältö: 4 pölypussia sulkimella
1 mikrosuodatin

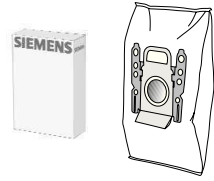

<http://www.dust-bag-siemens.com>

HEPA-suodatin VZ54000

Lisäsuodatin, puhdistaa poistoilman tarkemmin. Suositellaan allergikoille.
Vaihdettava kerran vuodessa.

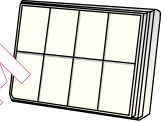

TURBO-UNIVERSAL®-harja VZ102TBB

Lyhytnukkaisten mattojen ja kokolattiamattojen harjaus ja imurointi yhdellä kertaa. Sopii erityisesti eläinten karvojen imurointiin. Harjatelan pyörintä tapahtuu pölynimurin suuvirran avulla. Sähköliitäntää ei tarvita.

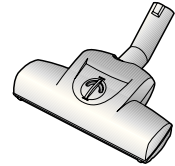

Kovien lattioiden suutin VZ123HD

Tasaisten lattioiden imurointiin (parketti, laatat,...)



Pyyhintäsuutin VZ103WD

Sopii kaikille koville lattioille (puu, parketti, laminaatti, puulattiat, kivilattiat, laatat jne. (kosteiden puhdistusliinojen avulla). Tästä herkkiin lattiapintoihin tulisi kokeilla ensin huomaamattomassa paikassa).
Imee karkeat roskat ja lian. Kun lattia voidaan puhdistaa kostealla liinalla.

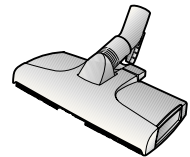

TURBO-UNIVERSAL®-harja pehmusteita varten VZ46001

Pehmustettujen huonekalujen, patjojen, autonistuimien jne. harjaus ja imurointi yhdellä kertaa. Sopii erityisesti eläinten karvojen imurointiin. Pölynimurin imuvirta pyörittää harjatelaa.
Sähköliitäntää ei tarvita.

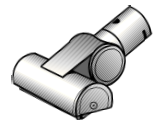

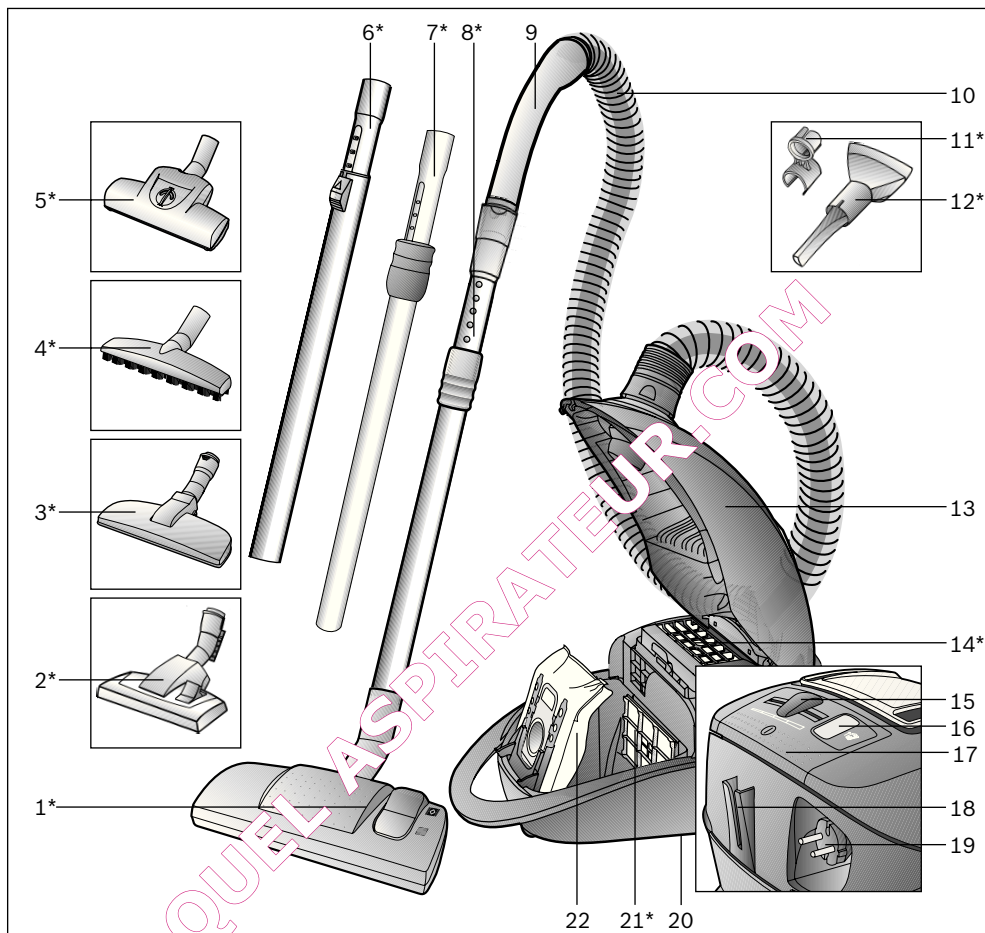

- | | |
|--|--|
| <ul style="list-style-type: none"> 1 Cepillo universal con dos posiciones* 2 Cepillo universal con dos posiciones con casquillo de desbloqueo* 3 Cepillo para aspirar pelos de animales* 4 Cepillo para suelos duros* 5 Turbocepillo* 6 Tubo telescópico con tecla desplazable* 7 Tubo telescópico con manguito desplazable* 8 Tubo telescópico con manguito desplazable y casquillo de desbloqueo* 9 Empuñadura del tubo 10 Tubo flexible de aspiración 11 Compartimento para accesorios para la boquilla combinada* | <ul style="list-style-type: none"> 12 Boquilla combinada * 13 Tapa 14 Filtro de salida* 15 Regulador electrónico 16 Indicador de cambio de filtro 17 Tecla conexión/desconexión 18 Soporte para el tubo 19 Cable de alimentación de red 20 Soporte para el tubo en posición vertical (en la parte inferior del aparato) 21 Filtro protector del motor* 22 Bolsa filtrante |
|--|--|

*según equipamiento

Nos alegra que haya elegido un aspirador Siemens de la serie VSQ4.

En estas instrucciones de uso se presentan diferentes modelos VSQ4. Por ello, es posible que no todas las características técnicas y funciones descritas sean aplicables a su modelo.

Se deben usar solo los accesorios originales de Siemens, creados especialmente para su aspirador, con el fin de obtener los mejores resultados de aspiración.

Abrir los desplegables laterales.

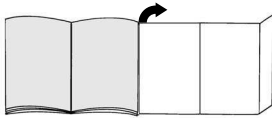

Primera utilización

Figura 1*

Introducir la empuñadura del tubo en la manguera de aspiración hasta que encaje.

Puesta en marcha

Figura 2

- a) Enclavar el racor del tubo flexible de aspiración en la abertura de aspiración.
- b) Para retirar la manguera de aspiración presionar la tecla de desenclavamiento y extraer la manguera.

Figura 3*

- a) Unir la empuñadura y el tubo telescópico.
- b) Introducir la empuñadura del tubo telescópico hasta que quede enclavada.
Para separarlos, presionar el casquillo de desbloqueo y extraer el tubo telescópico.

Figura 4*

- a) Unir el cepillo universal y el tubo telescópico.
- b) Introducir el tubo telescópico en el racor del cepillo universal hasta que quede enclavado.
Para separarlos, presionar el casquillo de desbloqueo y extraer el tubo telescópico.

Figura 5*

Desbloquear el tubo telescópico ajustando el manguito desplazable / la tecla de desbloqueo del tubo en la dirección de la flecha y ajustar la longitud deseada.

Figura 6*

Desplazar el compartimento para accesorios de la boquilla combinada y sujetarlo al tubo de aspiración / tubo telescópico con el clip.

Figura 7

Sujetar el cable de alimentación de red por el enchufe, extenderlo hasta que alcance la longitud deseada y conectarlo.

Figura 8

Conectar el aspirador accionando la tecla de encendido/apagado en la dirección de la flecha.

Aspirar

Figura 9

Ajustando el regulador puede configurarse la potencia de aspiración de forma continua.

- Gama baja de potencia: Para limpiar tejidos delicados, p. ej., cortinas.
- Gama baja de potencia: Para la limpieza diaria con poca suciedad.
- Gama media de potencia: Para limpiar revestimientos robustos, suelos resistentes y en caso de mucha suciedad.
- Gama alta de potencia: Para la limpieza de manchas resistentes y fuertes.

Figura 10

Ajustar la boquilla universal:

- a) Para la aspiración de alfombras y moquetas =>
- b) Para la aspiración de suelos duros =>

¡Atención!

Los cepillos universales están sometidos a un gran desgaste, independientemente del estado del suelo duro (p. ej. suelos rugosos, rústicos, etc.). Por esta razón es aconsejable comprobar con cierta frecuencia la base de la boquilla. La base de la boquilla que presente desgaste o bordes afilados puede causar daños en suelos duros delicados, como parquet o linóleo. El fabricante no se responsabilizará de los daños ocasionados por las boquillas desgastadas.

Cepillo turbo

Si el aparato está equipado con un cepillo Turbo, consultar las instrucciones de uso adjuntas relativas al empleo y al mantenimiento.

Figura 11* Aspirar con los accesorios adicionales

Acoplar las boquillas al tubo de aspiración o a la empuñadura según las necesidades:

- Boquilla larga para aspirar juntas, esquinas, etc.
- Boquilla para tapicería para aspirar muebles tapizados, cortinas, etc.

Figura 12*

Cepillo para aspirar pelos de animales

- Cepillo universal para aspirar a fondo y fácilmente pelos de animales.
- Introducir el tubo telescópico en el racor del cepillo para pelo de animal hasta que quede enclavado.
- Para separarlo, presionar el casquillo de desbloqueo y extraer el tubo telescópico.
- Para limpiar el cepillo simplemente aspirarlo con el tubo de aspiración / tubo telescópico.

Figura 13*

Cepillo para suelos duros

- Para limpiar revestimientos duros del suelo (baldosas, parqué, etc.)
- Unir el cepillo universal y el tubo telescópico.

Figura 14

Al hacer una breve pausa, una vez apagado el aparato, se puede utilizar el soporte para el tubo en la parte posterior del aparato.

Para ello, introducir el gancho de sujeción de la boquilla universal en la ranura situada en la parte posterior del aparato.

Tras el trabajo**Figura 15**

- Extraer el enchufe de la red.
- Tirar ligeramente del cable de alimentación de red y soltarlo. El cable se enrolla automáticamente.

Figura 16

Para guardar/ transportar el aparato se puede utilizar el soporte para el tubo en posición vertical situado en el lado inferior del aparato.

Colocar el aparato en posición vertical. Introducir el gancho de sujeción del cepillo universal en la ranura situada en el lado inferior del aparato.

Cambio del filtro**Cambio de la bolsa filtrante****Figura 17**

Si con la boquilla levantada de la alfombra y con la máxima potencia de aspiración ajustada, el indicador de cambio de filtro se ilumina completamente en amarillo, será necesario sustituir la bolsa filtrante, incluso cuando no esté llena del todo. En tal caso es el tipo de contenido de la bolsa lo que hace necesario el cambio.

La boquilla, el tubo de aspiración y la manguera de aspiración no deben estar obstruidos, ya que esto comportaría la iluminación del indicador de cambio de filtro.

Figura 18

Abrire la tapa accionando la palanca de cierre en dirección de la flecha.

Figura 19

- Cerrar la tapa filtrante tirando de la lengüeta de cierre y extraer la bolsa filtrante.
- Colocar una nueva bolsa filtrante en el soporte y cerrar la tapa del compartimento general.

Atención: La tapa cierra sólo si está colocada la bolsa filtrante.

Limpiar el filtro protector del motor

El filtro protector del motor debe limpiarse regularmente sacudiéndolo o enjuagándolo.

Figura 20*

- Abrir el compartimento general (ver figura 18).
- Extraer el filtro protector del motor en el sentido que indica la flecha.
- Limpiar el filtro protector del motor sacudiéndolo.
- Si el filtro está muy sucio, deberá enjuagarse. A continuación, se ha de poner a secar un mínimo de 24 horas.
- Después de la limpieza, introducir el filtro en el aparato y cerrar el compartimento general.

Limpiar la espuma filtrante

Si su aparato está equipado con un marco del filtro con espuma filtrante, deberá limpiarse la espuma filtrante regularmente sacudiéndola o lavándola.

Figura 21*

- Abrir el compartimento colector de polvo (ver figura 18).
- Extraer el marco del filtro con espuma filtrante en la dirección de la flecha.
- Extraer la espuma filtrante del marco del filtro y limpiarla sacudiéndola.
- Lavar la espuma filtrante en caso de que esté muy sucia.
A continuación, dejar secar la espuma filtrante durante un mínimo de 24 horas.
- Tras la limpieza, colocar la espuma filtrante en el marco del filtro, introducir el marco del filtro con espuma filtrante en el aparato y cerrar el compartimento colector de polvo.

Intercambiar el filtro Hepa (filtro de protección del motor)

Si el aparato dispone de un filtro HEPA, éste debe cambiarse anualmente.

Figura 22*

- Abrir el compartimento general.
- Retirar el filtro Hepa en el sentido de la flecha y extraerlo del aparato.
- Colocar un nuevo filtro Hepa y cerrar la tapa del compartimento general.

- **Atención:** El aspirador no puede utilizarse sin filtro protector del motor.

Cambiar el filtro de salida

El filtro de salida de su aparato debe cambiarse una vez al año.

Cambiar el microfiltro higiénico

Figura 23*

- Abrir el compartimento general (ver figura 18).
- Desbloquear el soporte del filtro haciendo presión sobre la pestaña de cierre en la dirección de la flecha.
- Extraer el plástico y el microfiltro higiénico.
Introducir el nuevo microfiltro higiénico y la espuma filtrante en el soporte del filtro.
- Montar el soporte en el aparato y encajarlo.

Cambio del filtro HEPA

Se puede solicitar un filtro nuevo través de nuestro Servicio de Asistencia Técnica con el siguiente número de pieza de repuesto: 574 020

Figura 24*

- Abrir el compartimento general (ver figura 18).
- Desbloquear el filtro HEPA haciendo presión sobre la pestaña de cierre en la dirección de la flecha y extraerlo del aparato (ver figura 23).
- Introducir el filtro HEPA nuevo y encajarlo.

Cuando se hayan aspirado grandes cantidades de polvo muy finas (como puede ser yeso, cemento, etc.), limpiar el filtro protector del motor sacudiéndolo; en caso necesario, cambiar el filtro protector del motor y el microfiltro higiénico.

Cuidado

La limpieza del aspirador sólo se realizará con el aparato apagado y la clavija de conexión a la red desenchufada. El aspirador y las piezas de plástico de los accesorios pueden limpiarse con cualquiera de los productos habituales de limpieza para plásticos disponibles en el mercado.

- **No utilizar productos abrasivos, limpiacristales o productos de limpieza universales.**
- **No introducir nunca el aspirador dentro del agua.**

El compartimento colector de polvo se puede limpiar, en caso necesario, con un segundo aspirador, o simplemente con un paño / cepillo del polvo seco.

Reservado el derecho a introducir modificaciones técnicas.

*según equipamiento

Accesorios especiales

Paquete de filtros de repuesto

- Filtro tipo GXXL (VZ41AFGXXL)
- Para un resultado óptimo: GXXLplus (VZ41GXXLP)

Contenido: 4 bolsas filtrantes con cierre
1 microfiltro higiénico

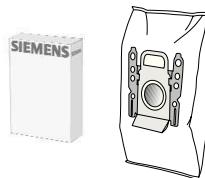

<http://www.dust-bag-siemens.com>

Filtro HEPA VZ54000

Filtro adicional para aire de salida puro. Recomendado para alérgicos.
A substituir anualmente.

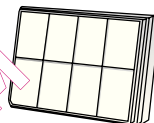

Cepillo TURBO-UNIVERSAL® VZ102TBB

Cepillar y aspirar en una sola pasada alfombras y moquetas de pelo corto, y para cualquier tipo de revestimientos del suelo. Especialmente apropiado para aspirar pelo de animales. El rodillo del cepillo es accionado por el caudal de succión del aspirador. No precisa conexión eléctrica.

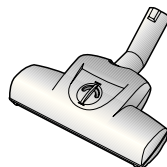

Cepillo para suelos duros VZ123HD

Para aspirar sobre suelos lisos (parqué, baldosas, terrazo, etc.).



Boquilla cepilladora VZ103WD

Apropiado para todo tipo de suelos duros como parquet, laminado, tablonos, piedra, baldosas, etc. (en suelos duros duros debería comprobarse el efecto de los paños húmedos de limpieza en un punto poco visible antes de aplicarlo sobre toda la superficie).
Aspira las partículas de suciedad más gruesas al mismo tiempo que limpia humedeciendo el suelo.

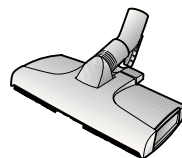

Cepillo TURBO-UNIVERSAL® para tapicería VZ46001

Cepilla y aspira muebles tapizados, colchones, asientos de vehículo, etc., de una pasada. Especialmente apropiado para aspirar pelo de animales. El rodillo del cepillo es accionado por el caudal de succión del aspirador.
No precisa conexión eléctrica.



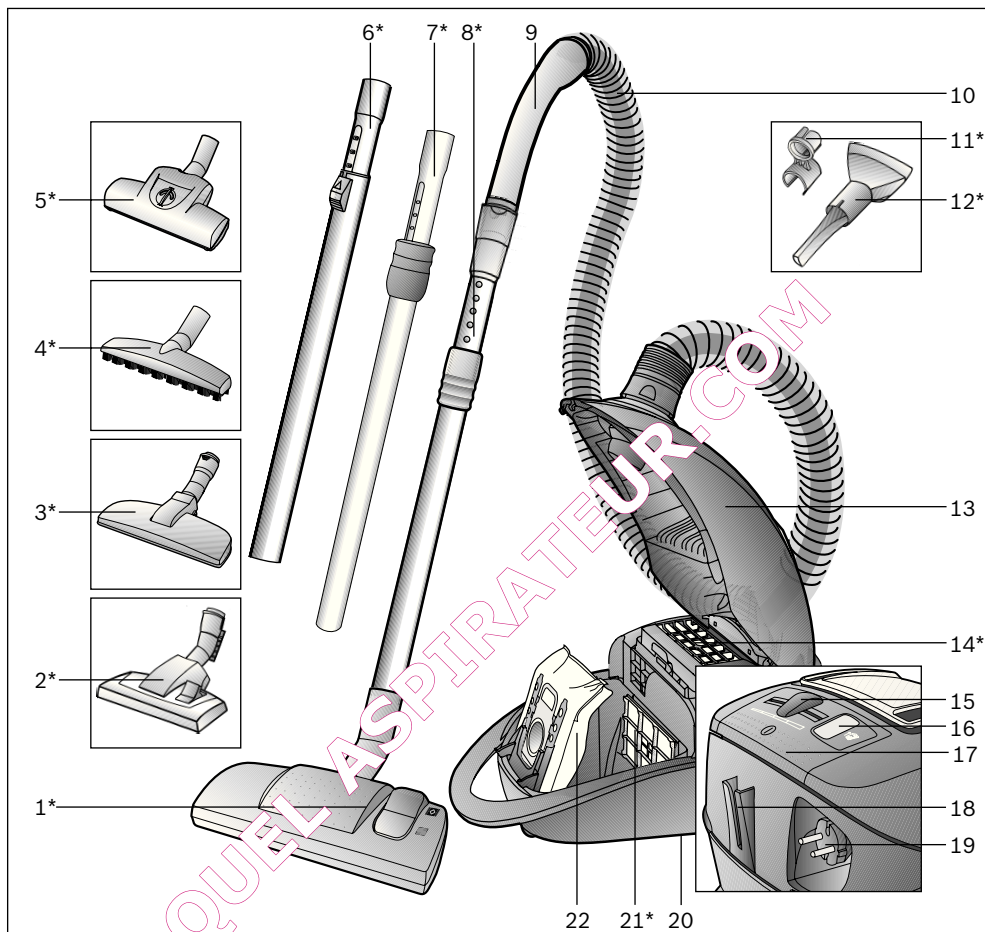

- 1 Boca comutável*
- 2 Boca comutável com manga de desbloqueio*
- 3 Boca para pêlos de animais*
- 4 Boca para pavimentos rijos*
- 5 Escova Turbo*
- 6 Tubo telescópico com botão correção*
- 7 Tubo telescópico com punho correção*
- 8 Tubo telescópico com punho correção e manga de desbloqueio*
- 9 Pega do tubo flexível
- 10 Mangueira de aspiração
- 11 Porta-acessórios para o bocal combinado*
- 12 Bocal combinado*

- 13 Tampa
- 14 Filtro de saída do ar*
- 15 Regulador deslizante electrónico
- 16 Luz-piloto de mudança do filtro
- 17 Botão de ligar/desligar
- 18 Posição de parque para o tubo
- 19 Cabo de alimentação
- 20 Dispositivo para arrumar o tubo (na parte de baixo do aparelho)
- 21 Filtro de protecção do motor*
- 22 Saco de pó

*conforme o modelo

Muito obrigado por ter escolhido um aspirador Siemens da linha VSQ4.

Neste manual de instruções são apresentados diferentes modelos VSQ4. Por isso, é possível que nem todas as características e funções aqui descritas se encontrem no seu modelo.

Deverá utilizar apenas acessórios originais da Siemens, desenvolvidos especialmente para o seu aspirador, com vista a obter os melhores resultados possíveis.

Desdobre, por favor, as páginas com figuras!

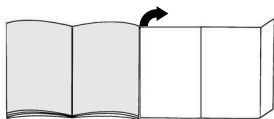

Antes da primeira utilização

Figura 1*

Insira e encaixe a pega na mangueira de aspiração.

Colocação em funcionamento

Figura 2

- Encaixe a tubuladura da mangueira de aspiração na abertura de sucção.
- Para retirar a mangueira de aspiração, prima as setas de desbloqueio e puxe a mangueira.

Figura 3*

- Encaixe a pega no tubo telescópico.
- Insira a pega no tubo telescópico até encaixar. Para desencaixar, prima a seta de desbloqueio e retire o tubo telescópico.

Figura 4*

- Encaixe o bocal no tubo telescópico.
- Empurre o tubo telescópico na tubuladura do bocal até o mesmo encaixar. Para desencaixar, prima a manga de desbloqueio e retire o tubo telescópico.

Figura 5*

Deslocando o punho correção / botão correção no sentido da seta, desbloqueie o tubo telescópico e regule-o para o comprimento desejado.

Figura 6*

Insira o porta-acessórios no bocal combinado e prendalo com os clips no tubo de aspiração/tubo telescópico.

Figura 7

Pegue no cabo de alimentação pela ficha, puxe-o para fora até ao comprimento desejado e ligue a ficha à tomada.

Figura 8

Premindo o botão de ligar/desligar no sentido da seta, ligue o aspirador.

Aspirar

Figura 9

Deslocando o regulador deslizante, pode continuamente escolher a potência desejada.

- Gama de potência mínima: Para aspirar materiais delicados como, por exemplo, o linóleo.
- Gama de potência baixa: Para a limpeza diária de pequenas sujidades.
- Gama de potência média: Para a limpeza de pavimentos robustos, de pavimentos rijos e em caso de sujidade maior.
- Gama de potência elevada: Para limpeza de grandes e difíceis sujidades.

Figura 10

Ajustar o bocal:

- Para aspirar tapetes e alcatifas =>
- Para aspirar pavimentos rijos =>

Atenção!

Dependendo das características do pavimento (p.ex., azulejos ásperos ou rústicos), os bocais estão sujeitos a certo desgaste. Por conseguinte, deve verificar regularmente a sola do bocal. Bocais com solas desgastadas e arestas vivas podem danificar pavimentos delicados como o parquet ou o linóleo. O fabricante não se responsabiliza por eventuais danos causados por um bocal desgastado.

Escova Turbo

Caso o seu aparelho esteja equipado com uma escova Turbo, queira consultar as recomendações de utilização e manutenção que constam do manual de instruções em anexo.

Figura 11* Aspirar com acessórios

Insira os bocais no tubo de aspiração ou na pega conforme necessário:

- a) o bocal para fendas, se desejar aspirar fendas e cantos, etc.
- b) o bocal para estofos, se desejar aspirar mobiliário estofado, cortinados, etc.

Figura 12*

Bocal para pêlos de animais

- Bocal para remover pêlos de animais de forma fácil e eficaz.
- Insira o tubo telescópico na tubuladura do bocal para pêlos de animais e empurre até o mesmo encaixar. Para desencaixar prima a manga de desbloqueio e retire o tubo telescópico.
- Para limpar o bocal, aspire-o simplesmente com o tubo de aspiração/ tubo telescópico.

Figura 13

Bocal para pavimentos rijos

- Para aspirar pavimentos rijos (ladrilhos, parquet, etc.)
- Encaixe o bocal no tubo telescópico.

Figura 14

No caso de interromper a aspiração por pouco tempo, depois de desligar o aparelho, pode utilizar a posição do parque para o tubo cujo suporte está localizado na parte de trás do aparelho.

Para isso, insira o gancho do bocal no entalhe onde se encontra na parte de trás do aparelho.

Após a utilização**Figura 15**

- Desligue a ficha da tomada.
- Dê um pequeno puxão no tubo de alimentação e largue-o. O cabo enrola-se automaticamente.

Figura 16

Para arrumar/transportar o aparelho, pode utilizar o dispositivo para arrumar o tubo na parte de baixo do aparelho.

Coloque o aparelho ao alto. Insira o gancho do bocal no entalhe existente na parte de baixo do aparelho.

Mudar o filtro**Substituir o saco de filtro****Figura 17**

Se, com o bocal levantado do chão e a potência de sucção regulada para o nível máximo, a luz-piloto de mudança do filtro acender com uma luz intensa e permanente, tem de mudar o saco de pó, ainda que o mesmo não esteja totalmente cheio. Neste caso, o tipo de lixo aspirado torna necessária a mudança do saco. Certifique-se de que o bocal, o tubo de aspiração e a mangueira de aspiração não estão entupidos, uma vez que também fazem disparar o piloto de mudança do filtro.

Figura 18

Abra a tampa fazendo pressão sobre a alavanca de fecho no sentido da seta.

Figura 19

- a) Feche o compartimento de filtro puxando pela lingueta de fecho e retire o saco de pó.
- b) Insira o novo saco de filtro no suporte e feche a tampa do compartimento do saco do pó.

- **Atenção: a tampa só fecha com o saco de filtro colocado.**

Limpar o filtro de protecção do motor

O filtro de protecção do motor deverá ser sacudido ou lavado com regularidade!

Figura 20*

- Abra a tampa do compartimento do saco do pó (ver figura 18).
- Retire o filtro de protecção do motor no sentido da seta.
- Sacuda o filtro de protecção do motor.
- Em caso de elevado grau de sujidade, é recomendável lavar o filtro de protecção do motor. Por fim, deixe o filtro secar pelo menos durante 24 horas.
- Após a limpeza, insira o filtro de protecção do motor no aparelho e feche a tampa do compartimento do saco do pó.

Limpar a esponja do filtro

Se o seu aparelho estiver equipado com uma armação do filtro com esponja do filtro, esta deveria ser limpa a intervalos regulares sacudindo-a levemente ou lavando-a!

Figura 21*

- Abra a tampa do compartimento do saco do pó (ver figura 18).
- Retire a armação do filtro com a esponja no sentido da seta.
- Retire a esponja da armação do filtro e limpe-a, sacudindo-a levemente.
- Caso esteja muito suja, a esponja do filtro deve ser lavada.
Depois da lavagem deixar a esponja secar durante pelo menos 24 horas.
- Depois de limpa, coloque a esponja na armação do filtro, insira a armação do filtro com a esponja no aparelho e feche a tampa do compartimento do saco do pó.

Substituir o filtro HEPA (filtro de protecção do motor)

Se o seu aparelho estiver equipado com um filtro Hepa, este deverá ser substituído todos os anos.

Figura 22*

- Abra a tampa do compartimento do saco do pó.
- Puxe o filtro Hepa no sentido da seta e retire-o do aparelho.
- Insira um novo filtro Hepa e feche a tampa do compartimento do saco do pó.

■ **Atenção:** O aspirador não funcionará sem filtro de protecção do motor!

Mudar o filtro de saída de ar

O filtro de saída do ar do seu aparelho tem de ser substituído uma vez por ano.

Substituir o microfiltro higiénico

Figura 23*

- Abra a tampa do compartimento do saco do pó (ver figura 18).
- Desbloqueie o suporte do filtro aplicando pressão sobre a lingueta de fecho no sentido da seta.
- Retire a espuma filtrante e o microfiltro higiénico. Coloque o novo microfiltro higiénico e a espuma filtrante no suporte do filtro.
- Insira o suporte do filtro no aparelho e encaixe-o.

Substituir o filtro HEPA

Pode encomendar o filtro novo junto do nosso Serviço de Assistência Técnica com o seguinte n.º de peça de substituição: 574 020

Figura 24*

- Abra a tampa do compartimento do saco do pó (ver figura 18).
- Desbloqueie o filtro Hepa aplicando pressão sobre a lingueta de fecho no sentido da seta e retire-o do aparelho (ver figura 23).
- Insira um novo filtro Hepa e encaixe-o.

Depois de aspirar partículas de pó finas (como, por exemplo, gesso, cimento, etc.), limpe o filtro de protecção do motor, acedendo-o levemente, ou, se necessário, substitua o filtro de protecção do motor e o filtro de saída de ar.

Manutenção

Apesar de limpar o aspirador, deverá desligá-lo e retirar a ficha da tomada.

O aspirador e os acessórios de plástico podem ser limpos com os produtos normalmente utilizados para a limpeza de plásticos.

- **Não deverá utilizar produtos abrasivos, limpa-vidros ou produtos lava-tudo.**
- **Jamais introduza o aspirador em água.**

Em caso de necessidade, o compartimento do saco do pó pode ser aspirado com um outro aspirador ou ser simplesmente limpo com um pano do pó /espanador.

O fabricante reserva-se o direito de proceder a quaisquer alterações técnicas.

Acessórios especiais

Pacote de filtros de substituição

- Filtro tipo GXXL (VZ41AFGXXL)
- Para o melhor desempenho: GXXLplus (VZ41GXXLP)

Conteúdo: 4 sacos de filtro com fecho
1 microfiltro higiénico

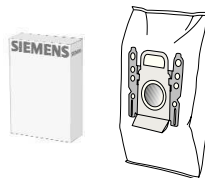

<http://www.dust-bag-siemens.com>

Filtro HEPA VZ54000

Filtro adicional para ar evacuado mais puro. Recomendado para pessoas com alergias.
Trocar de seis em seis meses

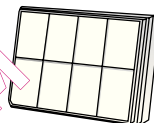

Escova TURBO-UNIVERSAL® VZ102TBB

Para escovar e aspirar, numa só passagem, tapetes e alcatifas de fibra curta (tudo o tipo de pavimentos. Especialmente adequada para aspirar pêlos de animais. O accionamento da escova rotativa é feito através do fluxo de ar do aspirador. Não é necessária qualquer ligação eléctrica.

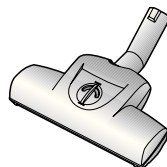

Bocal de pavimentos rijos VZ123HD

Para aspirar pavimentos lisos (parquete, ladrilhos, etc.)

Bocal de pavimentos rijos VZ122HD

Para aspirar pavimentos lisos (parquete, ladrilhos, etc.)



Bocal de lavagem VZ103WD

Adequado para todo o tipo de pavimentos rijos, tais como parquet, laminado, soalho, pedra, ladrilhos etc. (o efeito dos produtos de limpeza húmidos em pavimentos rijos sensíveis deve ser previamente testado num local escondido).

Aspira partículas de sujeira de tamanho maior, enquanto o pavimento é limpo simultaneamente com o pano húmido fixado.

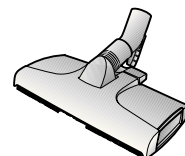

Escova TURBO-UNIVERSAL® para estofos VZ46001

Escova e aspira mobiliário estofado, colchões, bancos de automóveis, etc. numa só passagem. Especialmente adequada para aspirar pêlos de animais. O accionamento da escova rotativa é feito através do fluxo de ar do aspirador.

Não é necessária qualquer ligação eléctrica.

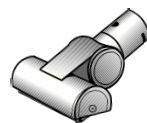

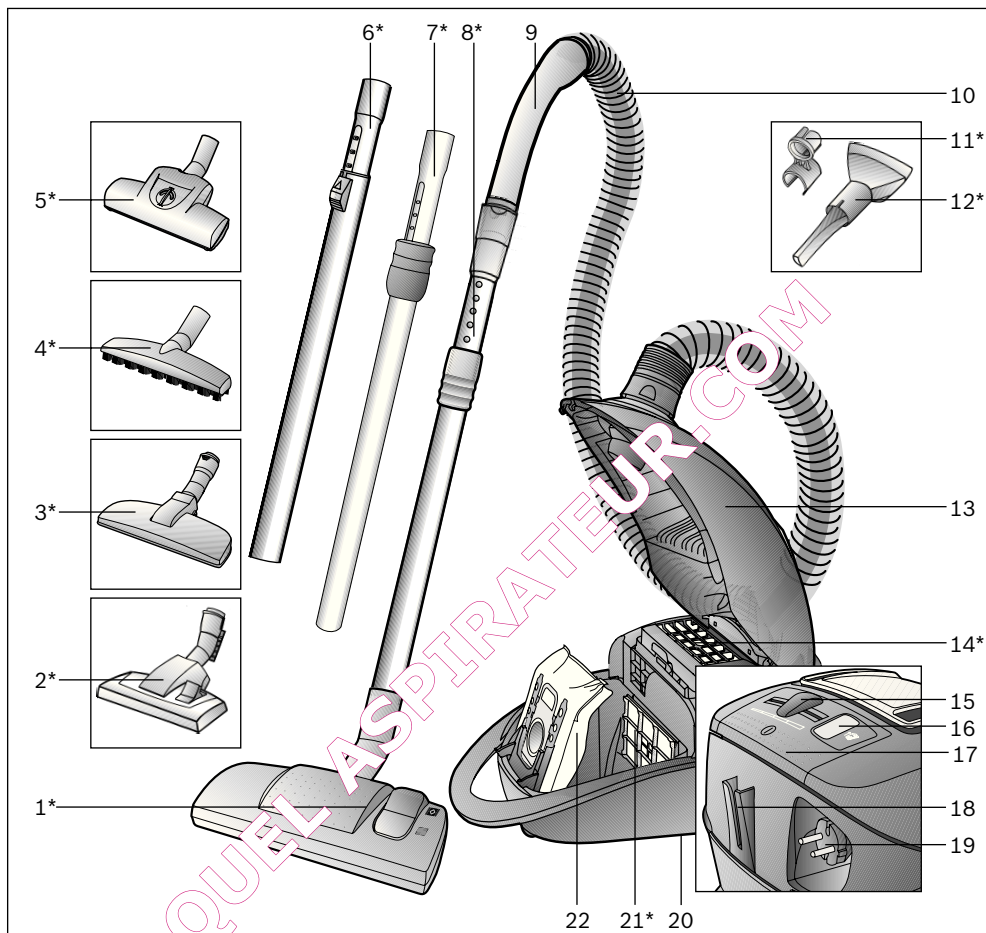

- 1 Πέλαμα δαπέδου διπλής χρήσης*
- 2 Πέλαμα δαπέδου με δυνατότητα εναλλαγής με δακτύλιο απασφάλισης*
- 3 Πέλαμα τριχών των κατοικίδιων ζώων*
- 4 Πέλαμα σκληρού δαπέδου*
- 5 Πέλαμα Turbo*
- 6 Τηλεσκοπικός σωλήνας με συρόμενο πλήκτρο*
- 7 Τηλεσκοπικός σωλήνας με συρόμενο δακτύλιο*
- 8 Τηλεσκοπικός σωλήνας με συρόμενο δακτύλιο και δακτύλιο απασφάλισης*
- 9 Χειρολαβή στον εύκαμπο σωλήνα
- 10 Εύκαμπτος σωλήνας αναρρόφησης
- 11 Φορέας εξαρτημάτων για το πέλαμα πολλαπλής χρήσης*

- 12 Πέλαμα πολλαπλής χρήσης*
- 13 Καπάκι
- 14 Φίλτρο εξόδου του αέρα*
- 15 Ηλεκτρονικός συρόμενος ρυθμιστής
- 16 Ένδειξη αλλαγής φίλτρου
- 17 Πλήκτρο On/Off
- 18 Βοήθεια στάθμευσης
- 19 Ηλεκτρικό καλώδιο
- 20 Βοήθεια αποθήκευσης (στην κάτω πλευρά της συσκευής)
- 21 Φίλτρο προστασίας του κινητήρα*
- 22 Σακούλα φίλτρου

*ανάλογα με τον εξοπλισμό

Χαιρόμαστε που επιλέξατε μια ηλεκτρική σκούπα Siemens της σειράς VSQ4. Σε αυτές τις οδηγίες χρήσης περιγράφονται διάφορα μοντέλα VSQ4. Γι' αυτό μπορεί, να μην αντιστοιχούν όλα τα περιγραφόμενα χαρακτηριστικά και όλες οι λειτουργίες στο δικό σας μοντέλο. Πρέπει να χρησιμοποιείτε μόνο τα γνήσια αξεσουάρ και εξαρτήματα της Siemens, τα οποία έχουν εξελεχθεί ειδικά για την ηλεκτρική σας σκούπα, για να πετύχετε το καλύτερο δυνατό αποτέλεσμα αναρρόφησης.

Ανοίξτε παρακαλώ τις σελίδες με τις εικόνες!

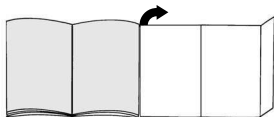

Πριν την πρώτη χρήση

Εικ. 1*
 Τοποθετήστε τη χειρολαβή στον εύκαμπτο σωλήνα αναρρόφησης και ασφαλίστε την.

Θέση σε λειτουργία

- Εικ. 2**
- a) Τοποθετήστε το στόμιο του σωλήνα αναρρόφησης στο άνοιγμα αναρρόφησης.
 - b) Κατά την αφαίρεση του εύκαμπτου σωλήνα αναρρόφησης πιέστε τα πλήκτρα απελευθέρωσης και τραβήξτε έξω τον εύκαμπτο σωλήνα.
- Εικ. 3***
- a) Συνδέστε τη χειρολαβή και τον τηλεσκοπικό σωλήνα.
 - b) Σπρώξτε τη χειρολαβή μέχρι να ασφαλίσει μέσα στον τηλεσκοπικό σωλήνα. Για το λύσιμο της σύνδεσης πιέστε το δακτύλιο απασφάλισης και τραβήξτε έξω τον τηλεσκοπικό σωλήνα.

- Εικ. 4***
- a) Συνδέστε το πέλαμα δαπέδου και τον τηλεσκοπικό σωλήνα.
 - b) Σπρώξτε ισόπεδα τον τηλεσκοπικό σωλήνα μέχρι να ασφαλίσει μέσα στο στόμιο του πέλαματος δαπέδου. Για το λύσιμο της σύνδεσης πιέστε το δακτύλιο απασφάλισης και τραβήξτε έξω τον τηλεσκοπικό σωλήνα.

Εικ. 5*
 Μετατοπίζοντας το συρόμενο δακτύλιο/συρόμενο πλήκτρο προς την κατεύθυνση του βέλους απασφαλίστε τον τηλεσκοπικό σωλήνα και ρυθμίστε το επιθυμητό μήκος.

Εικ. 6*
 Σπρώξτε το φορέα των εξαρτημάτων πάνω στο πέλαμα πολλαπλής χρήσης και κομψώστε το στο σωλήνα αναρρόφησης/τηλεσκοπικό σωλήνα.

Εικ. 7
 Πιάστε το ηλεκτρικό καλώδιο από το φως, τραβήξτε έξω το επιθυμητό μήκος και συνδέστε το φως στην πρίζα του ρεύματος.

Εικ. 8
 Θέστε την ηλεκτρική σκούπα σε λειτουργία, πατώντας το πλήκτρο ενεργοποίησης/ απενεργοποίησης (On/Off) προς την κατεύθυνση του βέλους.

Αναρρόφηση

Εικ. 9
 Μετατοπίζοντας το συρόμενο ρυθμιστή μπορεί να ρυθμίσετε διαβάθμητα η επιθυμητή δύναμη αναρρόφησης.

- Υψηλή περιοχή ισχύος:
- Για την αναρρόφηση ευαίσθητων υλικών, π.χ. κουρτινών.
- Χαμηλή περιοχή ισχύος:
- Για το καθημερινό καθάρισμα σε περίπτωση μικρής ρύπανσης.
- Μεσαία περιοχή ισχύος:
- Για καθάρισμα σταθερών επιφανειών επικάλυψης δαπέδου, σκληρών δαπέδων και σε περίπτωση μεγάλης ρύπανσης.
- Υψηλή περιοχή ισχύος:
- Για τον καθαρισμό σκληρής και πολύ μεγάλης ρύπανσης.

- Εικ. 10**
 Ρύθμιση του πέλαματος δαπέδου:
- Για αναρρόφηση χαλιών και μοκετών =>
 - Για αναρρόφηση σκληρών δαπέδων =>

Προσοχή!
 Τα πέλαμα δαπέδου, ανάλογα με τη σύσταση του σκληρού δαπέδου (π.χ. νέα, ρουστίκ πλακίδια) υπόκεινται σε μια ορισμένη φθορά. Γι' αυτό πρέπει σε τακτικά χρονικά διαστήματα να ελέγχετε την κάτω επιφάνεια του πέλαματος. Τα φθαρμένα, κοφτερά πέλαμα δαπέδου μπορούν να προκαλέσουν ζημιά στα ευαίσθητα σκληρά δάπεδα, όπως παρκέ ή λινόπανητας. Ο κατασκευαστής δεν ευθύνεται για ενδεχόμενες ζημιές, που οφείλονται σε ένα φθαρμένο πέλαμα δαπέδου.

Πέλαμα Turbo

Εάν η συσκευή σας είναι εξοπλισμένη με ένα πέλαμα Turbo, μπορείτε να βρείτε τις σχετικές υποδείξεις για τη χρήση και τη συντήρηση στις συνημμένες οδηγίες χρήσης.

Εικ. 11* Αναρρόφηση με πρόσθετα αξεσουάρ

Συνδέστε τα στόμια ανάλογα με τις ανάγκες στο σωλήνα αναρρόφησης ή στη χειρολαβή:

- a) Στόμιο αναρρόφησης για το σκούπισμα αρμών και γωνιών, κ.λπ.
- b) Στόμιο αναρρόφησης για το σκούπισμα των επίπλων με ταπετσαρία, κουρτίνες, κ.λπ.

Εικ. 12*

Πέλαμα τριχών των κατοικίδιων ζώων

- Πέλαμα δαπέδου για εύκολη και αποτελεσματική απομάκρυνση των τριχών των κατοικίδιων ζώων.
- Σπρώξτε τον τηλεσκοπικό σωλήνα μέχρι να ασφαλίσει μέσα στο πέλαμα των τριχών των κατοικίδιων ζώων.
Για το λύσιμο της σύνδεσης πιέστε το πλήκτρο απασφάλισης και τραβήξτε έξω τον τηλεσκοπικό σωλήνα.
- Για τον καθαρισμό αναρροφήστε το πέλαμα απλά με το σωλήνα αναρρόφησης / τηλεσκοπικό σωλήνα.

Εικ. 13*

Πέλαμα αναρρόφησης σκληρού δαπέδου

- Για τον καθαρισμό σκληρών επιφανειών όπως ψηφιδωτό δαπέδου (πλακάκια, παρκέ, κτλ.)
- Συνδέστε το πέλαμα δαπέδου και τον τηλεσκοπικό σωλήνα.

Εικ. 14

Στα σύντομα διαλείμματα κλεισίματος, μετά την απενεργοποίηση της συσκευής, μπορείτε να χρησιμοποιήσετε τη λειτουργία στάθμευσης στην πίσω πλευρά της συσκευής. Πιέστε το κουμπί κλεισίματος που βρίσκεται στο πέλαμα δαπέδου στην εγχοπή στην πίσω πλευρά της συσκευής.

Μετά την εργασία

Εικ. 15

- Τραβήξτε το φις από την πρίζα.
- Τραβήξτε για λίγο το ηλεκτρικό καλώδιο και αφήστε το. Το καλώδιο τυλιγεται αυτόματα.

Εικ. 16

Για τη φύλαξη/μεταφορά της συσκευής μπορείτε να χρησιμοποιήσετε τη βοήθεια αποθήκευσης που βρίσκεται στην κάτω πλευρά της συσκευής. Τοποθετήστε τη συσκευή όρθια. Σπρώξτε το άγκιστρο που βρίσκεται στο πέλαμα δαπέδου στην εγχοπή στην κάτω πλευρά της συσκευής.

Αντικατάσταση φίλτρου

Αντικατάσταση της σακούλας φίλτρου

Εικ. 17

Όταν με σηκωμένο το πέλαμα δαπέδου από το δάπεδο και με την υψηλότερη ρύθμιση της ισχύος αναρρόφησης η ένδειξη αλλαγής φίλτρου είναι έντονα και διαρκώς αναμμένη, πρέπει να αλλάξει η σακούλα του φίλτρου, ακόμα και στην περίπτωση που δεν είναι εντελώς γεμάτη. Σε αυτήν την περίπτωση καθιστά το είδος της ρύπανσης την αλλαγή απαραίτητη. Κατά τη διαδικασία αυτή το πέλαμα, ο σωλήνας αναρρόφησης και ο εύκαμπτος σωλήνας αναρρόφησης δεν θα πρέπει να είναι φραγμένα, διότι κάτι τέτοιο προκαλεί επίσης την ενεργοποίηση της ένδειξης αλλαγής φίλτρου.

Εικ. 18

Ανοίξτε το κάλυμμα, σπρώχνοντας το μοχλό κλεισίματος προς την κατεύθυνση του βέλους.

Εικ. 19

- a) Κλείστε τη σακούλα φίλτρου τραβώντας τη γλώσσα ασφαλείας και αφαιρέστε την.
- b) Τοποθετήστε μια νέα σακούλα φίλτρου στο στήριγμα και κλείστε το κάλυμμα του χώρου συλλογής της σκόνης.

Προσοχή: Κλείστε το κάλυμμα μόνο με τοποθετημένη τη σακούλα φίλτρου.

Καθαρισμός του φίλτρου προστασίας του κινητήρα

Το φίλτρο προστασίας του κινητήρα πρέπει να καθαρίζεται σε τακτά χρονικά διαστήματα με ελαφρό κτύπημα ή πλύσιμο!

Εικ. 20*

- Ανοίξτε το κάλυμμα του χώρου συλλογής της σκόνης (βλέπε Εικ. 18).
- Τραβήξτε έξω το φίλτρο προστασίας του κινητήρα προς την κατεύθυνση του βέλους.
- Καθαρίστε το φίλτρο προστασίας του κινητήρα με ελαφρό κτύπημα.
- Σε περίπτωση μεγάλης ρύπανσης το φίλτρο προστασίας του κινητήρα πρέπει να πλένεται. Στη συνέχεια αφήστε το φίλτρο να στεγνώσει το λιγότερο για 24 ώρες.
- Μετά τον καθαρισμό, σπρώξτε το φίλτρο προστασίας του κινητήρα μέσα στη συσκευή και κλείστε το κάλυμμα του χώρου συλλογής της σκόνης.

Καθαρισμός του φίλτρου αφρώδους υλικού

Σε περίπτωση που η συσκευή σας είναι εξοπλισμένη με ένα πλαίσιο φίλτρου αφρώδους υλικού, πρέπει το φίλτρο αφρώδους υλικού να καθαρίζεται σε τακτικά χρονικά διαστήματα με κτύπημα ή πλύσιμο!

Εικ. 21*

- Ανοίξτε το κάλυμμα του χώρου συλλογής της σκόνης (βλέπε Εικ. 18).
- Τραβήξτε έξω το πλαίσιο του φίλτρου μαζί με το φίλτρο αφρώδους υλικού προς την κατεύθυνση του βέλους.
- Αφαιρέστε το φίλτρο αφρώδους υλικού από το πλαίσιο του φίλτρου και καθαρίστε το με κτύπημα.
- Σε περίπτωση μεγάλης ρύπανσης πρέπει το φίλτρο αφρώδους υλικού να ξεπλυθεί. Στη συνέχεια αφήστε το φίλτρο αφρώδους υλικού να στεγνώσει το λιγότερο για 24 ώρες.
- Μετά τον καθαρισμό τοποθετήστε το φίλτρο αφρώδους υλικού στο πλαίσιο του φίλτρου, σπρώξτε το πλαίσιο του φίλτρου μαζί με το φίλτρο αφρώδους υλικού μέσα στη συσκευή και κλείστε το κάλυμμα του χώρου συλλογής της σκόνης.

Αντικατάσταση του φίλτρου Hera (φίλτρο προστασίας του κινητήρα)

Εάν η συσκευή σας είναι εξοπλισμένη με ένα φίλτρο Hera, πρέπει αυτό να αντικαθίσταται κάθε χρόνο.

Εικ. 22*

- Ανοίξτε το κάλυμμα του χώρου συλλογής της σκόνης.
- Τραβήξτε έξω το φίλτρο Hera προς την κατεύθυνση του βέλους και αφαιρέστε το από τη συσκευή.
- Τοποθετήστε το νέο φίλτρο Hera και κλείστε το κάλυμμα του χώρου συλλογής της σκόνης.

- Προσοχή: Η ηλεκτρική σκούπα δεν επιτρέπεται να λειτουργεί χωρίς το φίλτρο προστασίας του κινητήρα!

Αλλαγή φίλτρου εξόδου του αέρα

Το φίλτρο εξόδου του αέρα της συσκευής σας πρέπει να αντικαθίσταται μία φορά το χρόνο.

Αντικατάσταση του μικροφίλτρου υγιεινής

Εικ. 23*

- Ανοίξτε το κάλυμμα του χώρου συλλογής της σκόνης (βλέπε Εικ. 18).
- Πιέζοντας τη γλώσσα ασφάλισης προς την κατεύθυνση του βέλους απασφαλίστε το στήριγμα του φίλτρου.

- Αφαιρέστε το αφρώδες υλικό και το μικροφίλτρο υγιεινής. Τοποθετήστε νέο μικροφίλτρο υγιεινής και αφρώδες υλικό στο στήριγμα του φίλτρου.
- Τοποθετήστε το στήριγμα του φίλτρου στη συσκευή και ασφαλίστε το.

Αντικατάσταση του φίλτρου HEPA

Μπορείτε να παραγγείλετε το νέο φίλτρο μέσω του δικού μας σέρβις πελατών με τον ακόλουθο αριθμό ανταλλακτικού: 574 020

Εικ. 24*

- Ανοίξτε το κάλυμμα του χώρου συλλογής της σκόνης (βλέπε Εικ. 18).
- Πιέζοντας τη γλώσσα ασφάλισης προς την κατεύθυνση του βέλους, απασφαλίστε και αφαιρέστε από τη συσκευή το φίλτρο Hera (βλέπε Εικ. 23).
- Τοποθετήστε το νέο φίλτρο Hera και ασφαλίστε το.

Μετά την απορρόφηση της λεπτής σκόνης (όπως π.χ. γύψος, μίμεντο, κτλ.), καθαρίστε το φίλτρο προστασίας του κινητήρα με κτύπημα, ενδεχομένως αντικαταστήστε το φίλτρο προστασίας του κινητήρα και το φίλτρο εξόδου του αέρα.

Φροντίδα

Πριν από κάθε καθαρισμό πρέπει πρώτα να απενεργοποιείται η ηλεκτρική σκούπα και να τραβιέται το φως από την πρίζα του ρεύματος. Η ηλεκτρική σκούπα και τα πλαστικά αξεσουάρ μπορούν να καθαριστούν με ένα υγρό καθαρισμού πλαστικών του εμπορίου.

- **Μη χρησιμοποιείτε κανένα διαβρωτικό υλικό, υγρό καθαρισμού γυαλιού ή υγρό καθαρισμού γενικής χρήσης.**
- **Μη βυθίζετε την ηλεκτρική σκούπα ποτέ στο νερό.**

Ο χώρος συλλογής της σκόνης μπορεί, όταν χρειάζεται, να αναρροφηθεί με μια δεύτερη ηλεκτρική σκούπα, ή να καθαριστεί απλά με ένα στεγνό ξυσκονόπανο ή πινέλο.

Διατηρούμε το δικαίωμα των τεχνικών αλλαγών.

Ειδικός εξοπλισμός

Πακέτο ανταλλακτικών φίλτρων

- Τύπος φίλτρου GXXL (VZ41AFGXXL)
- Για άριστη απόδοση: GXXLplus (VZ41GXXLP)

Περιεχόμενο: 4 σακούλες φίλτρου με κούμπωμα
1 μικροφίλτρο υγιεινής

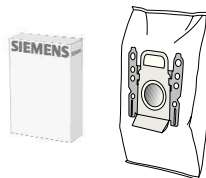

<http://www.dust-bag-siemens.com>

HEPA-υφασμάτινων VZ54000

Πολλαπλώς χρησιμοποιούμενο φίλτρο με σφάλισμα συρραφής.
Να αντικαθιστάται ετήσια

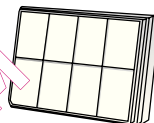

Βούρτσα TURBO-UNIVERSAL® VZ102TBB

Βούρτσια και αναρρόφηση χαλιών με κοντό πέλος, μοκετών και κάθε επίστρωσης δαπέδου σε ένα πέραςμα. Ιδιαίτερα κατάλληλη για απορρόφηση των τριχών των κατοικίδιων ζώων. Η κίνηση του κυλίνδρου της βούρτσας επιτυγχάνεται μέσω του ρεύματος αναρρόφησης της ηλεκτρικής σκούπας. Δεν είναι απαραίτητη καμία ηλεκτρική σύνδεση.

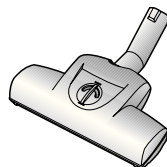

Πέλμα αναρρόφησης σκληρού δαπέδου VZ123HD

Για την αναρρόφηση σκόνης από λεία δάπεδα
(παρκέ, πλακάκια, τερακότα,...)



Πέλμα σκουπίσματος VZ103WL

Κατάλληλο για όλα τα σκληρά δάπεδα, όπως παρκέ, λαμινάτ, ξύλο, πέτρα, πλακάκια, κ.λπ. (πριν από τη χρήση, πλύνετε σε κάποιο κρυφό σημείο τη δράση των υγρών πανιών σε ευαίσθητα δάπεδα).

Αναρροφά τη χονδροειδή σκόνη και ταυτόχρονα καθαρίζει το δάπεδο με το υγρό πανί καθαρισμού.

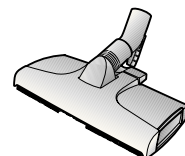

Πέλμα TURBO-UNIVERSAL® για έπιπλα VZ46001

Βούρτσια και αναρρόφηση σκόνης σε μία κίνηση για έπιπλα με ταπετσαρία, στρώματα, καθίσματα αυτοκινήτου κ.λπ. Ιδιαίτερα κατάλληλη για απορρόφηση των τριχών των κατοικίδιων ζώων. Η κίνηση του κυλίνδρου της βούρτσας επιτυγχάνεται μέσω του ρεύματος αναρρόφησης της ηλεκτρικής σκούπας.

Δεν είναι απαραίτητη καμία ηλεκτρική σύνδεση.

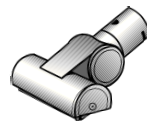

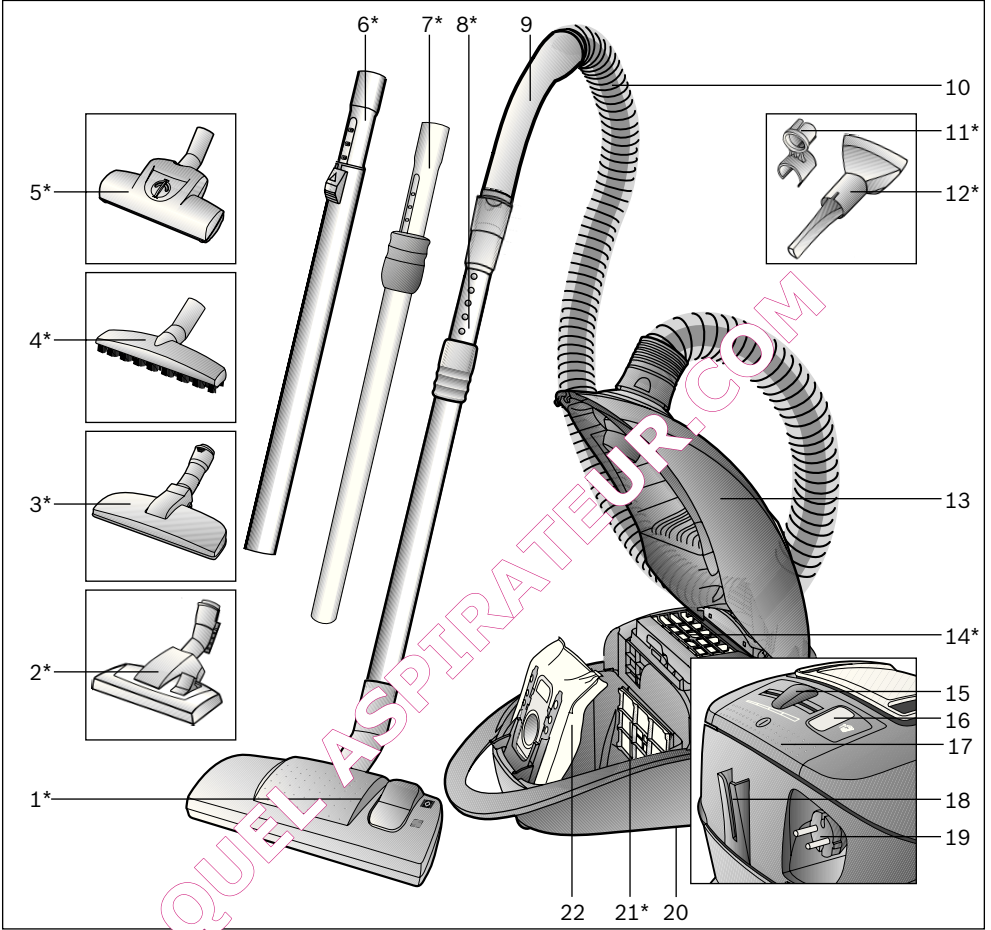

- 1 Açılır-kapanır süpürme başlığı*
- 2 Fonksiyonu değiştirilebilen kilit kovanlı zemin süpürme ünitesi*
- 3 Hayvan tüyü ünitesi*
- 4 Sert zemin başlığı*
- 5 Turbo fırçası
- 6 Sürgü düğmeli teleskopik boru*
- 7 Sürgü manşetli teleskopik boru*
- 8 Sürgü manşetli ve kilit açma kovanlı teleskopik boru*
- 9 Hortum tutamağı
- 10 Emme hortumu
- 11 Diğer süpürme başlıkları aksesuar taşıyıcısı*
- 12 Kombi başlığı*
- 13 Kapak
- 14 Dışarı üfleme filtresi*

- 15 Elektronik kayar regülatör
- 16 Filtre değiştirme göstergesi
- 17 Açma / kapama tuşu
- 18 Park yardımı
- 19 Şebeke bağlantı kablosu
- 20 Yerleştirme yardımı (cihazın alt tarafında)
- 21 Motor koruma filtresi*
- 22 Filtre torbası

Elektrik bağlantısı 220-240 V**

Gerilim / Frekans 50 Hz**

Amper 10 A**

EEE Yönetmeliğine Uygundur

*donanımına göre

**Modelle göre değişiklik gösterebilir

Siemens VSQ4 serisi bir elektrikli süpürge almaya karar vermeniz bizi memnun etti.

Bu kullanım kılavuzunda çeşitli VSQ4 modelleri gösterilmiştir. Bu nedenle açıklanan tüm donanım özelliklerinin ve fonksiyonların sizin modelinizde bulunmaması mümkündür.

En iyi performansı elde etmek için sadece elektrikli süpürge için özel olarak geliştirilmiş olan orijinal Siemens aksesuarlarını kullanmalısınız.

Lütfen resimli sayfaları açınız!

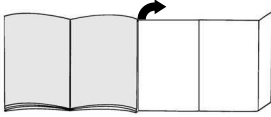

İlk kullanımdan önce

Resim 1*

Tutamağı emme hortumuna takınız ve oturtunuz.

Çalıştırılması

Resim 2

- Emme hortumu ucunu emme deliğine takıp kilitleyiniz.
- Emme hortumunun çıkarılması için kilit açma başını emme hortumuna basarak hortumu dışarı çekin.

Resim 3*

- Tutamak ve teleskopik boru birleştirilmelidir.
- Tutamak, yerine oturuncaya kadar teleskopik borunun içine itilmelidir.
Bağlantıyı çözmek için, kilit açma kovanına bastırınız ve teleskopik boruyu çekip çıkartınız.

Resim 4*

- Zemin süpürme ünitesi ve teleskopik boru birbirine takılmalıdır.
- Teleskopik boruyu iterek zemin süpürme ünitesinin boğazına iyice oturtunuz.
Bağlantıyı çözmek için, kilit açma kovanına bastırınız ve teleskopik boruyu çekip çıkartınız.

Resim 5*

Sürgü düğmesi / Sürgü manşeti ok işareti yönünde değiştirilerek, teleskopik borunun kilidi çözülmeli ve istenilen uzunluk ayarlanmalıdır.

Resim 6*

Aksesuar taşıyıcısını diğer başlıklara itin ve emiş borusuna/teleskopik boruya kipsleyin.

Resim 7

Elektrik bağlantı kablosu fişten tutulmalı, istenilen uzunluğa kadar cihazdan dışarı çekilmeli ve elektrik fişi prize takılmalıdır.

Resim 8

Elektrik süpürgesini Açma - Kapama tuşuna ok yönünde basarak açınız.

Emerek temizleme

Resim 9

Kayar regülatörün kullanılmasıyla istenilen emme gücü kademesiz olarak ayarlanabilir.

- En düşük güç alanı: Hassas cisim ve malzemelerin temizlenmesi için kullanılır; örn. tüller.
- Düşük güç alanı: Az kirli yüzeylerin günlük temizliğinde.
- Orta güç alanı: Sağlam zemin kaplamalarının, sert zeminlerin ve çok kirli zeminlerin temizlenmesi için.
- Yüksek güç alanı: Zor ve çok yoğun kirlerin temizlenmesi için.

Resim 10

Zemin süpürme ünitesinin ayarlanması:

- Halıların ve duvardan duvara halıların süpürülmesi için =>
- Sert zeminlerin süpürülmesi için =>

Dikkat!

Yer fırçaları sert yüzeyin özelliklerine bağlı olarak (Örn. sert, sade akış) belirli bir aşınmaya maruz kalır. Bu nedenle fırçanın temas yüzeyi belirli aralıklarda kontrol edilmelidir. Aşınmış, keskin kenarlı fırça yüzeyleri parke veya linolyum gibi hassas sert yüzeylerde hasarlara neden olabilir. Üretici aşınmış yer fırçaları nedeniyle meydana gelen olası hasarlar için sorumluluk kabul etmez.

Turbo-fırça

Cihazınız bir turbo-fırça ile donatılmışsa lütfen ilgili kullanım kılavuzundaki uyarılardan ve bakım ile ilgili bilgilerden faydalanınız.

Resim 11* Ek aksesuar ile süpürme

Ünitesi ihtiyacınıza göre emme borusuna veya tutamağa takınız:

- Aralıkların ve köşelerin v.s. süpürülmesi için kenar süpürme başlığı.
- Mobilya takımlarının, perdelerin v.s. süpürülmesi için döşeme süpürme başlığı.

Resim 12*

Hayvan kılı başlığı

- Hayvan kıllarının kolayca temizlenebilmesi için zemin süpürme ünitesi.
- Teleskopik boru yerine oturana kadar hayvan kılı emmen süpürme ucu iyice takılmalıdır. Bağlantıyı çözmek için, kilit kovanını bastırınız ve teleskopik boruyu çekip çıkarınız.
- Temizleme işlemi için üniteyi sadece emme borusu/teleskopik boru ile süpürün.

Resim 13*

Sert zemin ağız

- Sert zemin kaplamalarının temizlenmesi için (fayans, parke vs.)
- Zemin süpürme ünitesi ve teleskopik boru birbirine takılmalıdır.

Resim 14*

Kısa temizlik aralarında, aletin kapatılmasından sonra cihazın arkasında konumlandırılmış park yardımı kullanabilirsiniz.

Bunun için zemin süpürme ünitesini aracın arkasına iki giriştiye itiniz.

Çalışma sona erdikten sonra**Resim 15***

- Fişi çekin.
- Şebeke kablosunu hafifçe çekin ve bırakın. Kablo otomatik olarak tozları toplar.

Resim 16*

Cihazı saklamak / nakletmek için cihazın alt tarafındaki saklama yardımını kullanabilirsiniz.

Cihazı dik konuma alınız. Zemin ağızındaki kancayı cihazın alt tarafındaki boşluğa itiniz.

Filtre değiştirilmesi**Filtre torbasını değiştirin****Resim 17***

Ünite halidən kaldırılmışken ve en yüksek süpürme gücü ayarlanmışken filtre değiştirme göstergesi yoğun ve eşit şekilde yanıyor, tamamen dolu olmasa bile filtre torbası değiştirilmelidir. Böyle bir durumda filtredeki kirin türü değişimi gerekli kılmaktadır.

Aksi takdirde filtre değiştirme göstergesinin devreye girmesine yol açacağından, emme ünitesi, emme borusu ve emme hortumu tıkalı olmamalıdır.

Resim 18*

Kapağı kilit kolunu ok yönüne terek açınız.

Resim 19*

- Filtre torbasını kapağa pimini çekerek kapatın ve dışarı çıkartın.
- Yeni filtre torbasını tutucuya yerleştirin ve toz saklama haznesini kapatın.
- Dikkat: Kapak sadece yerleştirilmiş MEGAfiltre kapağıdır.

Motor koruma filtresinin temizlenmesi

Motor koruma filtresi düzenli aralıklarla vurularak ve/veya yıkanarak temizlenmelidir!

Resim 20*

- Toz haznesi kapağını açınız (bkz. resim 18).
- Motor koruma filtresini ok yönünde çekiniz.
- Motor koruma filtresini vurarak temizleyiniz.
- Kirlenme yoğunsa motor koruma filtresi yıkanmalıdır. Filtreyi en az 24 saat kurumaya bırakınız.
- Temizleme işleminden sonra motor koruma filtresini cihaza yerleştiriniz ve toz haznesi kapağını kapatınız.

Köpük Filtrenin Temizlenmesi

Cihazınız, köpük filtreyi bir filtre çerçevesine sahipse, köpük filtre düzenli aralıklarla, vurularak veya yıkanarak temizlenmelidir!

Resim 21*

- Toz Haznesi Kapağının Açılması (bkz. Resim 18).
- Köpük filtreyi filtre çerçevesini ok yönünde çekerek çıkarınız.
- Köpük filtreyi filtre çerçevesinden çıkarınız ve vurularak temizleyiniz.
- Yoğun kirlenmelerde köpük filtre yıkanmalıdır. Daha sonra köpük filtre en az 24 saat boyunca kurumaya bırakılmalıdır.
- Temizleme işleminden sonra köpük filtreyi filtre çerçevesine takınız, filtre çerçevesini cihaza yerleştiriniz ve toz haznesi kapağını kapatınız.

Hepa filtreyi (motor koruma filtresi) deęiřtiriniz

Cihazınızın bir Hepa filtre ile donatılmıřsa, bu filtre senede bir kez deęiřtirilmelidir.

Resim 22*

- Toz haznesi kapaęını açınız.
- Hepa filtreyi ok yönünde çeviriniz ve cihazdan çıkarınız.
- Yeni Hepa filtreyi takınız ve toz haznesi kapaęını kapatınız

- Dikkat: Elektrik süpürgesi motor koruma filtresi olmadan çalıřtırılmamalıdır!

Dıřarı üfleme filtresini deęiřtiriniz

Cihazınızın dıřarı üfleme filtresi senede bir kere deęiřtirilmelidir.

Mikro hijyen filtresinin deęiřtirilmesi

Resim 23*

- Toz haznesi kapaęını açınız (bkz. resim 18).
- Kilit pimine ok yönünde basarak filtre tutucusunu kilitleyin.
- Filtre köpüğünü ve mikro hijyen filtresini çıkartınız. Yeni Micro Hijyen filtresini ve filtre köpüğünü filtre tutucusuna yerleřtirin.
- Filtre braketini cihaza yerleřtiriniz ve yerine oturtunuz.

Hepa filtrenin* deęiřtirilmesi

Aynı zamanda ařaęıdaki yedek parçanın arası ile müşteri hizmetlerimiz üzerinden aynı filtre torbası sipariř edebilirsiniz: 574 026 000

Resim 24*

- Toz haznesi kapaęını açınız (bkz. resim 18).
- Kilit pimine ok yönünde basarak Hepa-Filtresinin kilidini açın ve cihazdan çıkartın. (bkz. resim 23)
- Yeni Hepa-filtresini yerleřtiriniz ve yerine oturtunuz.

İnce toz partikelleri süpürüldükten sonra (örn. toz alçı, çimento, vs.), motor koruma filtresi vurularak temizlenmelidir, gerekirse motor koruma filtresi ve mikro hijyen filtresi deęiřtirilmelidir.

Bakım

Elektrikli süpürgeyi temizlemeden önce kapatınız ve řebeke fiřini çekiniz. Elektrikli süpürge ve plastik aksesuar parçaları normal bir plastik temizleme maddesi ile temizlenerek, bakımlı olması saęlanabilir.

■ Ařındırıcı madde, cam temizleyici

- veya çok yönlü temizleyici kullanmayınız.

Elektrikli süpürge kesinlikle suya sokulmamalıdır.

Toz bölmesi gerektiğinde ikinci bir elektrikli süpürge ile süpürülebilir, veya kuru bir toz L toz fırçası ile temizlenebilir.

Üretici firma, ürünün teknik özelliklerinde deęiřiklik yapma hakkına sahiptir

Orijinal özel aksesuarlar

Yedek filtre paketi

- Filtre Tipi GXXL (VZ41AFGXXL)
- En iyi performans için: GXXLplus (VZ41GXXLP)

İçindekiler: 4 açılır kapanır filtre (toz) torbası
1 mikro-hijyen filtresi

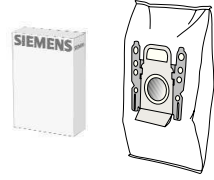

<http://www.dust-bag-siemens.com>

HEPA-Filter VZ54000

Dışarı üfürülen havanın daha temiz olması için ilave filtre. Alerjisi olanlara önerilir. Yılda bir değiştiriniz.

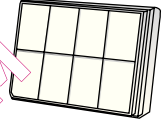

TURBO-UNIVERSAL®Fırça VZ102TBB

Kısa tüylü halıların, zemin halı kaplamalarının veya tüm zemin kaplamalarının, bir işlem kapsamında fırçalanması ve emilerek temizlenmesi için kullanılır. Özellikle hayvan tüy ve kıllarını temizlemek için uygundur. Fırçalı merdanesi, elektrikli süpürgenin emdiği havanın akışı üzerinden hareket ettirilir. Elektrik bağlantısına gerek yoktur.

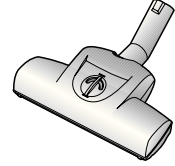

Sert zemin ünitesi VZ123HD

Düz zeminlerin süpürülmesi (parke, fayans, terracotta, vs.)



Silme ağız VZ103WD

Silme ağız parke, laminat, tahta, döşeme, taş zemin, fayans, vs. gibi sert zeminler için uygundur (nemli temizleme bezlerini sert zeminlere etkisi önceden göze batmayacak bir yerde denemelidir).

Zemin bir yandan diğerine bağlanan nemli bez ile silinirken, diğer yandan kaba kirlere süpürülür.

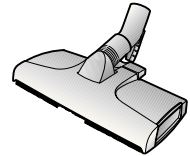

TURBO-UNIVERSAL®Döşeme için fırça VZ46001

Mobilya takımlarını, yatak minderlerini, araba koltuklarını v.b. işlemlerde fırçalar ve süpür. Özellikle hayvan tüy ve kıllarını temizlemek için uygundur. Fırçalı merdanesi, elektrikli süpürgenin emdiği havanın akışı üzerinden hareket ettirilir.

Elektrik bağlantısına gerek yoktur.



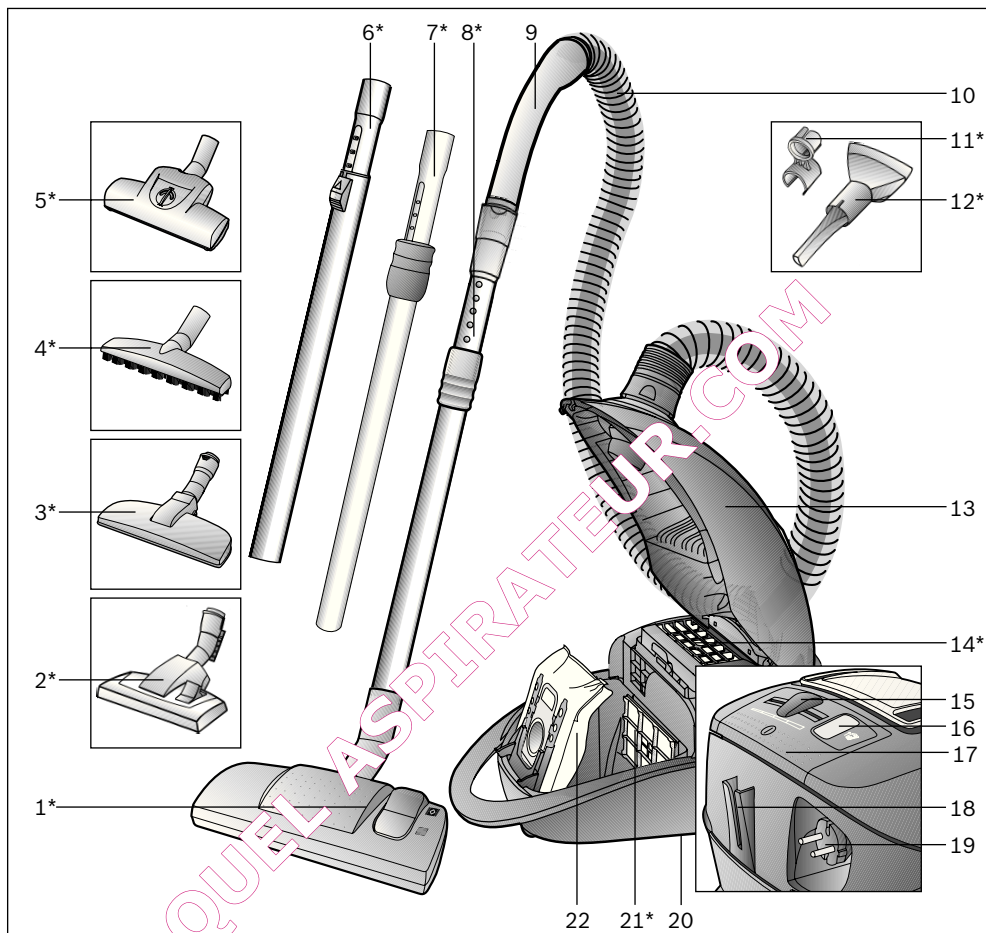

- | | | | |
|----|--|----|---|
| 1 | Przełączalna ssawka do podłóg* | 13 | Pokrywa |
| 2 | Przełączana ssawka do podłóg z tuleją odblokowującą* | 14 | Filtr wylotu powietrza* |
| 3 | Szczotka do sierści zwierząt* | 15 | Elektryczny regulator przesuwany |
| 4 | Szczotka do podłóg twardych* | 16 | Wskaźnik wymiany filtra |
| 5 | Turboszczotka* | 17 | Włącznik/wyłącznik |
| 6 | Rura teleskopowa z przełącznikiem przesuwany* | 18 | Uchwyt do zamocowania rury ssącej - parkowanie poziome |
| 7 | Rura teleskopowa z tuleją przesuwaną* | 19 | Przewód zasilający |
| 8 | Rura teleskopowa z tuleją przesuwaną i tuleją odblokowującą* | 20 | Uchwyt do zamocowania rury ssącej - parkowanie pionowe (znajdujący się na spodzie urządzenia) |
| 9 | Uchwyt węża | 21 | Filtr ochrony silnika* |
| 10 | Wąż ssący | 22 | Worek filtrujący |
| 11 | Nośnik wyposażenia do ssawki kombinowanej* | | |
| 12 | Ssawka kombi * | | |

*w zależności od wyposażenia

Jest nam bardzo miło, że zdecydowali się Państwo na zakup odkurzacza marki Siemens serii VSQ4. W niniejszej instrukcji obsługi przedstawione zostały różne modele VSQ4. W związku z tym istnieje możliwość, że nie wszystkie opisane elementy wyposażenia oraz funkcje dotyczą Państwa modelu. Zaleca się stosowanie oryginalnego wyposażenia dodatkowego marki Siemens, które zaprojektowano specjalnie z myślą o Państwa odkurzaczu, aby uzyskać możliwie najlepszy rezultat odkurzania.

Proszę rozłożyć strony z ilustracjami!

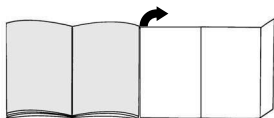

Przed pierwszym użyciem

Rysunek 1*

Wsunąć i zatrasnąć uchwyt na wężu ssącym.

Uruchomienie

Rysunek 2

- Zatrasnąć króćce węża ssącego w otworze ssącym.
- W celu usunięcia węża ssącego należy nacisnąć przycisk odryglowujące i wyciągnąć węże.

Rysunek 3*

- Wpiąć uchwyt i rurę teleskopową.
- Wsunąć uchwyt w rurę teleskopową i zatrasnąć. W celu rozłączenia połączenia nacisnąć tuleję odblokowującą i wyciągnąć rurę teleskopową.

Rysunek 4*

- Wpiąć ssawkę do połączenia rury teleskopowej.
- Wsunąć rurę teleskopową w króćciec ssawki do podłóg aż do zatrasnięcia. W celu rozłączenia połączenia nacisnąć tuleję odblokowującą i wyciągnąć rurę teleskopową.

Rysunek 5*

W celu zmiany pozycji przesuwnej kołnierza / przesuwnej przycisku należy odryglować rurę teleskopową w stronę pokazaną przez strzałkę i ustawić odpowiednią długość.

Rysunek 6*

Nasunąć nośnik wyposażenia na ssawkę kombi i przymocować do rury ssącej / teleskopowej.

Rysunek 7

Uchwycić przewód zasilający na wtyczce, wyciągnąć na odpowiednią długość i włożyć wtyczkę do gniazda sieciowego.





Rysunek 8

Włączyć odkurzacza poprzez przesunięcie przycisku włącznika/wyłącznika w kierunku wskazanym przez strzałkę.

Odkurzanie



Rysunek 9

Moc ssania może być regulowana stopniowo poprzez zmianę ustawień regulatora przesuwanego.

- **Najniższy**
zakres mocy: 
Do odkurzania delikatnych materiałów (np. firan).
- **Niski**
stopień mocy: 
Do codziennego czyszczenia powierzchni z małym zanieczyszczeniem.
- **Średni**
stopień mocy: 
Do czyszczenia wykładzin, twardych powierzchni oraz przy dużym zanieczyszczeniu.
- **Wysoki**
stopień mocy: 
Do czyszczenia dużych zanieczyszczeń.

Rysunek 10

Ustawianie ssawki do podłóg:

- Do odkurzania dywanów i wykładziny dywanowej => 
- Do odkurzania twardych powierzchni => 

Uwaga!

W zależności od właściwości podłogi (np. szorstkie, rustykalne podłogi) szczotki do podłóg ulegają zniszczeniu. Dlatego należy w regularnych odstępach czasu sprawdzać spód szczotki. Zużyte, o ostrych kątach spody szczotki mogą uszkodzić delikatne podłogi, jak parkiet czy linoleum. Producent nie ponosi odpowiedzialności za ewentualne szkody powstałe w wyniku używania zużytych szczotek do podłóg.

Turboszczotka

Jeśli urządzenie jest wyposażone w turboszczotkę, należy stosować się do zaleceń dotyczących użytkowania i konserwacji zawartych w załączonej instrukcji użytkowania.

Rysunek 11*

Odkurzanie z zastosowaniem wyposażenia dodatkowego

W zależności od potrzeby nasadzić ssawkę na rurę ssącą lub uchwyt:

- Ssawka do szczelin. Do odkurzania szczelin, narożników, itp.
- Szczotka do tapicerki. Do odkurzania mebli tapicerskich, zasłon, itp.

Rysunek 12*

Szczotka do sierści zwierząt

- Szczotka podłogowa do delikatnego i dokładnego usuwania sierści zwierząt.
- Wsunąć rurę teleskopową aż do zatrzasknięcia w króćcu szczotki.
- W celu rozłączenia nacisnąć tuleję odblokowującą i wyciągnąć rurę teleskopową.
- Oczyszczanie ssawki następuje przez odkurzenie rurą zasysającą / rurą teleskopową.

Rysunek 13*

- Specjalna ssawka do podłóg twardych
- Do czyszczenia twardych powierzchni podłogowych (posadzka kamienna, parkiet itd.)
- Spaść ssawkę do podłóg i rurę teleskopową.

Rysunek 14

Do krótkich przerw w odkurzaniu po wyłączeniu urządzenia można użyć uchwyty umieszczonego po drugiej stronie urządzenia.

Wsunąć hak przy ssawce do podłóg we wgłębienie na urządzeniu.

Po pracy**Rysunek 15**

- Wyciągnąć wtyczkę.
- Pociągnąć krótko za kabel przyłącza sieciowego i pułap. Kabel zwija się automatycznie.

Rysunek 16

Do odstawienia/ transportu można użyć uchwyty znajdującego się na spodzie urządzenia.

Ustawić urządzenie pionowo. Wsunąć hak przy ssawce do podłóg we wgłębienie na spodzie urządzenia.

Wymiana filtra**Wymiana worka filtrującego****Rysunek 17**

Jeśli przy ssawce uniesionej nad powierzchnią dywanu i przy ustawieniu najwyższej mocy ssania, wskaźnik wymiany filtra świeci się intensywnie i równomiernie, trzeba wymienić worek filtrujący, również wtedy, gdy nie jest on jeszcze pełny. W tym przypadku konieczność wymiany powoduje rodzaj wypełnienia.

Ssawka, rura ssąca i wąż ssący nie mogą być przy tym zatkane, ponieważ to także prowadzi do włączenia wskaźnika wymiany filtra.

Rysunek 18

Otworzyć pokrywę poprzez przesunięcie dźwigni zamykającej w kierunku wskazanym przez strzałkę.

Rysunek 19

- a) worek filtrujący należy zamknąć i zdjąć poprzez pociągnięcie nakładki zamykającej.
- b) Należy nałożyć nowy worek filtracyjny do mocowania i zamknąć pokrywę.

■ **Uwaga: pokrywa zamyka się tylko z założonym workiem filtracyjnym .**

Czyszczenie filtra zabezpieczającego silnik

Filter zabezpieczający silnika powinien być czyszczony regularnie poprzez wytrzepywanie względnie wyplukanie!

Rysunek 20*

- Otworzyć pokrywę (patrz rysunek 18).
- Wyciągnąć filtr ochrony silnika w kierunku wskazywanym przez strzałkę.
- Oczyszczyć filtr ochrony silnika poprzez wytrzepanie.
- W przypadku dużego zanieczyszczenia filtr ochrony silnika należy wymyć.
- Następnie filtr należy pozostawić do wyschnięcia na co najmniej 24 godziny.
- Po oczyszczeniu filtr ochrony silnika należy wsunąć z powrotem i zamknąć pokrywę.

Czyszczenie filtra piankowego

Jeśli odkurzacz wyposażony jest w ramkę filtra z filtrem piankowym, filtr piankowy należy czyścić w regularnych odstępach czasu poprzez wytrzepanie lub wyplukanie!

Rysunek 21*

- Otworzyć pokrywę komory pyłowej (patrz rys. 18).
- Wyciągnąć ramkę filtra z filtrem piankowym zgodnie z kierunkiem strzałki.
- Wyjąć filtr piankowy z ramki filtra i wyczyścić poprzez wytrzepanie.
- W przypadku silnego zabrudzenia filtr piankowy należy wyplukać.
- Następnie pozostawić filtr na przynajmniej 24 godziny do wyschnięcia.
- Po wyczyszczeniu włożyć filtr piankowy w ramkę filtra, wsunąć w urządzenie i zamknąć pokrywę komory pyłowej.

Wymiana filtra hepa (filtr zabezpieczający silnik)

Jeśli urządzenie wyposażone jest w filtr hepa, należy go wymieniać co roku.

Rysunek 22*

- Otworzyć pokrywę komory pyłowej.
- Filtr hepa wyciągnąć zgodnie z kierunkiem strzałki i wyjąć z urządzenia.
- Założyć nowy filtr hepa i zamknąć pokrywę komory pyłowej.

- Uwaga: Odkurzacza nie wolno używać bez filtra
- zabezpieczającego silnik!

Wymiana filtra wylotu powietrza

Filtr wylotu powietrza Państwa urządzenia musi być wymieniany co najmniej raz w roku.

Wymiana filtra mikrohygieny

Rysunek 23*

- Otworzyć pokrywę (patrz rysunek 18).
- Odryglować uchwyt filtra poprzez nacisk na nakładkę zamykającą w kierunku wskazanym przez strzałkę
- Wyjąć piankę filtrującą i filtr mikrohygieny.
Do uchwyty filtra włożyć nowy filtr mikrohygieny i piankę filtrującą.
- Włożyć i zatrasnąć uchwyt filtra w urządzeniu.

Wymiana filtra Hepa

Nowy filtr można zamówić w serwisie podając następujący numer części z katalogu: 574 020

Rysunek 24*

- Otworzyć pokrywę (patrz rysunek 18).
- Odryglować filtr hepa poprzez przesunięcie nakładki zamykającej w kierunku wskazanym przez strzałkę i wyjąć z urządzenia (patrz rysunek 23).
- Założyć nowy filtr hepa i zatrasnąć.

Po wessaniu drobnych cząsteczek pyłu (jak np. gips, cement, itp.), należy oczyścić filtr zabezpieczający silnik poprzez wytrzepanie, ewentualnie wymienić filtr zabezpieczający silnik i filtr wylotu powietrza.

Konserwacja

Przed każdym czyszczeniem odkurzacza trzeba go wyłączyć i wyciągnąć wtyczkę z gniazda zasilającego.

Odkurzacze i wyposażenie z tworzywa sztucznego mogą być czyszczone ogólnodostępnymi na rynku preparatami do mycia tworzyw sztucznych.

- Nie należy stosować żadnych środków do szorowania,
- środków do czyszczenia szkła lub środków uniwersalnych.

W żadnym wypadku odkurzacza nie wolno zanurzać w wodzie.

Komorę pyłową można w razie potrzeby oczyścić za pomocą drugiego odkurzacza lub po prostu suchą ścierką / pędzlem.

Zastrzeżenie dotyczące zmian technicznych.

*w zależności od wyposażenia

Wyposażenie specjalne

Pakiet worków wymiennych

- Typ filtra GXXL (VZ41AFGXXL)
- Dla najwyższej wydajności: GXXLplus (VZ41GXXLP)

Zawartość: 4 worki filtrujące z zamknięciem
1 mikrofiltr higieniczny

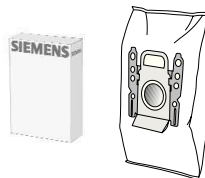

<http://www.dust-bag-siemens.com>

HEPA - Filtr VZ54000

Dodatkowy filtr do powietrza wydmuchowego.
Zalecany dla alergików. Wymieniać co rok.

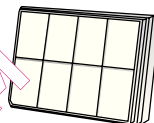

TURBO-UNIVERSAL®-szczotka VZ102TBB

Szczotkowanie i odsysanie w jednym procesie roboczym dywanów o krótkim włosie oraz wykładzin dywanowych względnie wszystkich rodzajów wykładzin. Szczególnie nadaje się do usuwania sierści zwierząt. Napęd wałka szczotkowego odbywa się za pomocą strumienia powietrza zasysanego przez odkurzacz. Nie jest wymagane żadne podłączenie elektryczne.

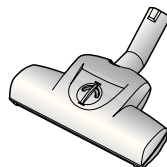

Szczotka do podłóg twardych VZ123HD

Do odkurzania gładkich podłóg (parkiet, płytki ceramiczne, terakota,...)



Ssawka do zmywania VZ103WD

Nadaje się do wszystkich rodzajów twardej powierzchni podłogowych, takich jak parkiet, laminat, drewniane deski, podłogi kamienne, terakota, itp. (uprzednio, w niewidocznym miejscu, należy sprawdzić działanie wilgotnych ścierek na delikatne powierzchnie twardej podłóg).

Zasysa większe cząstki brudu, a naprężona ścierka czyści wówczas podłogę na mokro.

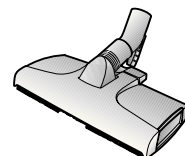

Szczotka TURBO-UNIVERSAL® do tapicerek VZ46001

Odkurzanie z jednoczesnym szczotkowaniem mebli tapicerskich, materacy, siedzeń samochodowych itp. Szczególnie nadaje się do usuwania sierści zwierząt. Wałek szczotki napędzany jest strumieniem powietrza zasysanego przez odkurzacz.

Podłączenie elektryczne nie jest wymagane.

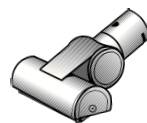

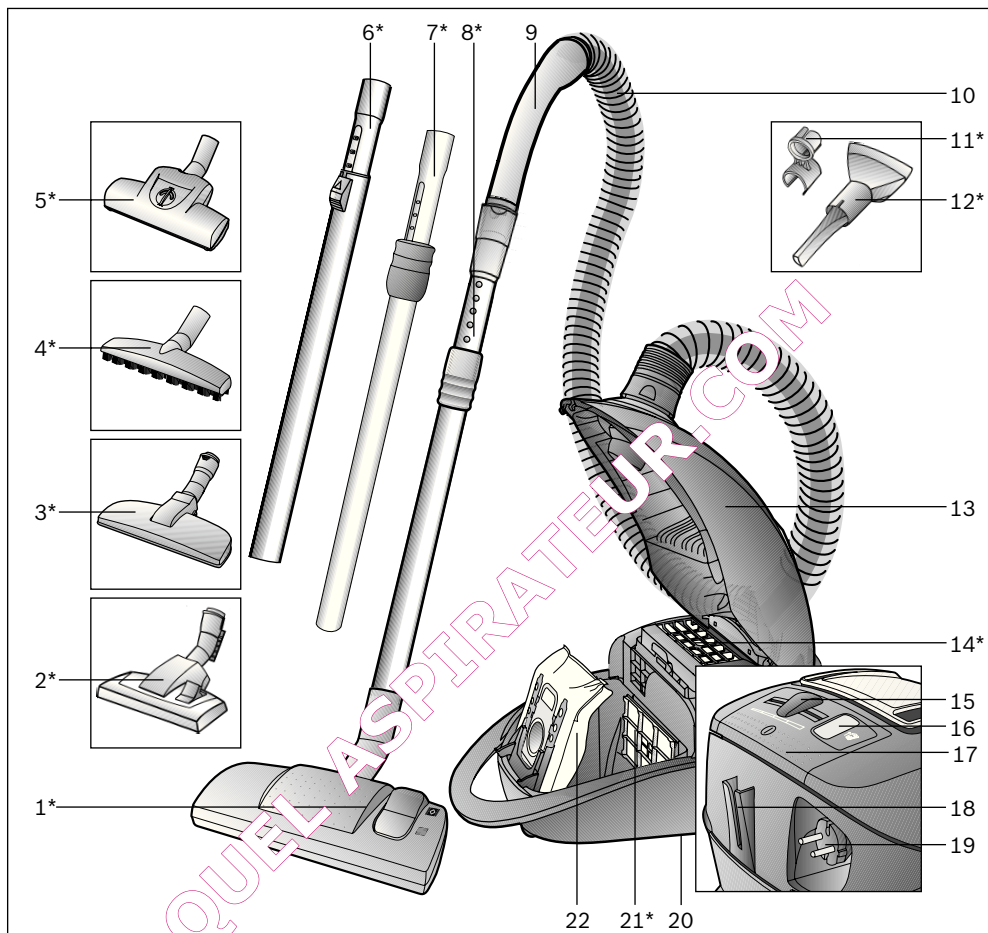

- | | | | |
|----|---|----|---|
| 1 | Átkapcsolható padlószívófej* | 13 | Fedél |
| 2 | Átkapcsolható padlószívófej reteszelhüvellyel* | 14 | Kívívószűrő* |
| 3 | Szívófej állatszörhöz* | 15 | Elektronikus tolószabályzó |
| 4 | Kemény padlóhoz való szívófej* | 16 | Szűrőcsere-kijelző |
| 5 | Turbo-kefe | 17 | Be-/kikapcsoló gomb |
| 6 | Teleszkópcső tolékapcsolóval* | 18 | Leállító segédeszköz |
| 7 | Teleszkópcső csúszókarmantyúval* | 19 | Hálózati csatlakozókábel |
| 8 | Teleszkópcső csúszókarmantyúval és reteszelhüvellyel* | 20 | Porszívócső tartó (a készülék alsó oldalán) |
| 9 | Porszívócső-fogantyú | 21 | Motorvédő-szűrő* |
| 10 | Szívótömlő | 22 | szűrőzacskó |
| 11 | Tartozéktartó a kombi-szívófejhez* | | |
| 12 | Kombi-szívófej* | | |

*kivételtől függően

Köszönjük, hogy a Siemens VSQ4 sorozat porszívóját választotta.

Ebben a használati utasításban különböző VSQ4-os modellek leírását találja. Emiatt lehetséges, hogy nem minden tartozék és funkció egyezik meg az Ön által vásárolt modell tartozékaival és funkcióival. Csak eredeti Siemens tartozékokat használjon, melyeket speciálisan az Ön porszívójához fejlesztettünk ki, azért hogy a legjobb porszívási eredményt érhesse el.

Kérjük, hogy hajtsa ki a képes oldalt.

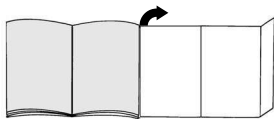

Az első használat előtt elvégzendő tennivalók

ábra 1*

Húzza rá a fogantyút a szívótömlőre és reteszelje.

Üzembe helyezés

ábra 2

- Kattintsa be a szívótömlő csonkját a szívónyílásba.
- A szívótömlő kivételéhez nyomja meg a nyitó-nyomógombot, és húzza ki a tömlőt.

ábra 3*

- Dugja össze a kézi fogantyút és a teleszkópcsövet.
- Tolja a kézi fogantyút be a teleszkópcsőbe. A szétszedéshez nyomja meg a kioldó hüvelyt, és húzza ki a teleszkópcsövet.

ábra 4*

- Dugja össze a teleszkópcsövet és a padlófűvőkát.
- Tolja be a teleszkópcsövet bekattanásig a padlószívófej csőtoldalába. A szétszedéshez nyomja meg a kioldó hüvelyt, és húzza ki a teleszkópcsövet.

ábra 5*

A teleszkópcső kioldásához állítsa a csúszókarmantyút / tolokapcsolót a nyíl irányába, és állítsa be a kívánt hosszúságra.

ábra 6*

A tartozéktartót tolja rá a kombi-szívófejre és csiptesse a szívó- / teleszkópcsőre.

ábra 7

A hálózati csatlakozókábelt a csatlakozódugónál fogva húzza a kívánt hosszúságra, és a dugót dugja be a hálózati aljzatba.

ábra 8

Kapcsolja be, illetve ki a porszívót a be-/kikapcsoló gombnak a nyíl irányába történő lenyomásával.

Porszívózás

ábra 9

A tolósabályzóval tudja a kívánt szívóerőt fokozatmentesen beállítani.

- Legalacsonyabb teljesítmény:
- Kényes anyagok, pl. gyöngyök porszívózásához.
- Alacsony teljesítmény:
- Enyhe szennyeződések napi tisztításához.
- Középső teljesítmény:
- Padlószívópadrólborítások, kemény padló és erős szennyezettség esetén.
- Magas teljesítmény:

A nehezen eltávolítható és nagyon erős szennyeződések eltávolításához.

ábra 10

A padlószívófej beállítása:

- Szőnyegek és szőnyegpadlók porszívózásához =>
- Kemény padlók porszívózásához =>

Figyelem!

A padlószívófejen bizonyos mértékű kopás jelentkezik, ha kemény padlófelületek (pl. durva, rusztikus csempe) tisztításához használja. Ezért fontos, hogy a szívófejet rendszeres időközönként ellenőrizze. Ha a szívófej alja kopott, ill. szélei élessé váltak, könnyen megkarcolja a kényes kemény padlófelületeket, mint parketta vagy linóleum. A gyártó nem vállal felelősséget olyan károkért, amelyeket a kopott szívófej okoz.

Turbó-kefe

Ha az Ön készüléke egy turbo-kefével is el van látva, annak alkalmazási és karbantartási utasításait a mellékelt használati utasításban találja meg.

ábra 11*

Porszívózás kiegészítő tartozékkal
Dugja a használni kívánt szívófejet a szívócsőre vagy a kézi fogantyúra:

- Réstisztító fej fugák és sarkok stb. porszívózásához
- Szőnyegtisztító fej kárpitozott bútorok, függönyök stb. porszívózásához.

ábra 12*

Szívófej állatszóróhoz

- Padlószívófej állatszórók könnyű és alapos eltávolításához.
- A teleszkópcsővet tolja be az állatszóróhoz való szívófej csőtoldalába, amíg bekattan.

A szétszedéshez nyomja meg a reteszelőhüvelyt és húzza ki a teleszkópcsővet.

- Tisztításhoz a szívófejet egyszerűen porszívózza le a szívócsővel / teleszkópcsővel.

ábra 13*

Kemény padlóhoz való szívófej

- Kemény padlóborítások tisztításához (csempék, parketta, stb.)
- Dugja össze a teleszkópcsővet és a padlófűvókát.

ábra 14

Rövid porszívózási szünet esetén a kikapcsolás után a készülék hátoldalán található leállító segédeszközt is használhatja.

Tolja ehhez a padlószívófejnél lévő horgot a készülék hátoldalán található nyílásba.

A munka után**ábra 15**

- Húzza ki a hálózati csatlakozódugót.
- Kicsit húzza meg a hálózati csatlakozókábelt, majd engedje vissza. A kábel automatikusan feltekeredik.

ábra 16

A készülék tárolásához / mozgatásához használja a készülék alján levő porszívócső-tartót.

Állítsa fel a készüléket. Tolja a padló-szívófej (l) lévő horgot a készülék alján található nyílásba.

Szűrőcsere**A szűrőzacskó cseréje****ábra 17**

Ha szőnyegről felemelt szivófejnél és legmagasabb szivóteljesítmény-beállításnál a szűrőcsere-jelző intenzíven és egyenletesen világít, akkor a szűrőzacskót ki kell cserélni még akkor is, ha az még nem lenne tele. Ebben az esetben a beszívott tartalom jellege teszi a cserét szükségessé.

A szívófejnek, a szívócsőnek és a szivatómlőnek ilyenkor nem szabad eltömődve lennie, mert ezek eltömődése is kiváltja a szűrőcsere-jelzést.

ábra 18

Nyissa fel a fedelet úgy, hogy a zárókart a nyíl irányába tolja.

ábra 19

- Húzza ki a szűrőzacskót a zárókapocsnál fogva, és vegye ki.
- Az új szűrőzacskót helyezze be a tartóba és zárja be a porkamra fedelét.

- **Figyelem! A fedél csak behelyezett szűrőzacskóval zárható be.**

A motorvédő-szűrő megtisztítása

A motorvédő-szűrőt rendszeres időközönként ütögetéssel meg kell tisztítani illetve ki kell mosni!

ábra 20*

- Nyissa ki a porkamra fedelét (lásd a 18. ábrát).
- Húzza ki a motorvédő szűrőt a nyíl irányában.
- A motorvédő szűrőt ütögetéssel tisztítsa meg.
- Erős szennyezettség esetén mossa ki a motorvédő szűrőt. A szűrőt a mosás után legalább 24 óráig hagyja száradni.
- Tisztítás után a motorvédő szűrőt tolja vissza a készülékbe, és zárja be a porkamra fedelét.

A habshivacs szűrő tisztítása

Amennyiben készüléke egy szűrőkeretben található habshivacs szűrővel van ellátva, a habshivacs szűrőt rendszeres időközönként mossa ki vagy ütögesse ki belőle a szennyeződést.

ábra 21*

- Nyissa ki a porkamra fedelét (lásd a 18. ábrát).
- Húzza ki a szűrőkeretben található habshivacs szűrőt a nyíl irányába.
- Vegye ki a habshivacs szűrőt a szűrőkeretből és ütögetéssel tisztítsa meg.
- Erős szennyezettség esetén mossa ki a habshivacs szűrőt.

A habshivacs szűrőt a mosás után legalább 24 óráig hagyja száradni.

- Tisztítás után helyezze vissza a habshivacs szűrőt a szűrőkeretbe, majd tolja be a szűrőkeretet a habshivacs szűrővel együtt a készülékbe és zárja be a porkamra fedelét.

Hepa-szűrő (motorvédő-szűrő) kicserélése

Ha készüléke Hepa-szűrővel van felszerelve, azt évente ki kell cserélni.

ábra 22*

- Nyissa ki a porkamra fedelét.
- Húzza ki a Hepa-szűrőt a nyíl irányába a készülékből.
- Tegye a készülékbe az új Hepa-szűrőt és zárja le a porkamra fedelét.

Figyelem: A porszívót ne üzemeltesse motorvédő szűrő nélkül!

Kífűvőszűrő cseréje

Készüléke kífűvőszűrőjét évente egyszer ki kell cserélni.

A mikro-higiéniaszűrő cseréje

ábra 23*

- Nyissa ki a porkamra fedelét (lásd a 18. ábrát).
- A zárókapocs nyíl irányában történő lenyomásával oldja ki a szűrőtartót.
- Vegye ki a szűrőhabot és a mikro-higiéniaszűrőt.
Tegye be az új Micro-higiéniaszűrőt és a szűrőhabot a szűrőtartóba.
- A szűrőtartót tegye a készülékbe, és kattintsa be.

A Hepa-szűrő cseréje

Az új szűrőt pótalkatrészként a következő csomagzámmal rendelheti meg ügyfélszolgálatunkon: 574 020

ábra 24*

- Nyissa ki a porkamra fedelét (lásd a 18. ábrát).
- Oldja ki a Hepa aktív szűrőt a zárókapocs nyíl irányába történő lenyomásával és vegye ki (lásd 23. ábra).
- Tegye a készülékbe az új HEPA-szűrőt és kattintsa be.

Finom porrészecskék felszívása után (mint például gipsz, cement stb.) a motorvédő-szűrőt ütögetéssel tisztítsa meg, esetleg cserélje ki a motorvédő-szűrőt és a kífűvőszűrőt.

Ápolás

A porszívó minden tisztítása előtt a készüléket ki kell kapcsolni, és a hálózati csatlakozódugót ki kell húzni.

A porszívó és a műanyagból készült tartozékok ápolásához szokványos műanyagtisztítót lehet használni.

- **A tisztításhoz ne használjon súrolószert, üveg- vagy általános tisztítószert.**

A porszívót soha ne tegye vízbe!

A porkamrát szükség esetén egy másik porszívóval ki lehet porszívózni, vagy egyszerűen száraz portörölvél / poreccsettel meg lehet tisztítani.

Műszaki változtatások joga fenntartva.

Kiegészítő tartozékok

Cserélhető szűrőcsomag

- Szűrő típusa: GXXL (VZ41AFGXXL)
- A kiváló teljesítmény érdekében: GXXLplus (VZ41GXXLP)

Tartalom: 4 zárható porzsák
1 Mikro-higiéniaszűrő

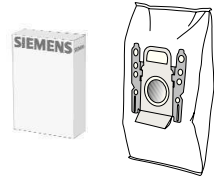

<http://www.dust-bag-siemens.com>

HEPA - szűrő VZ54000

Kiegészítő szűrő a tisztább kifúvott levegőhöz
Allergiások részére ajánljuk. évente kell cserélni

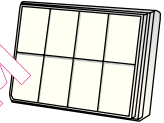

TURBO-UNIVERZÁLS-kefe VZ102TBB

Rövidszőrű szőnyegek és szőnyegpadlók, illetve mindenféle padlóburkolat kefézése és porszívózása egy munkamenetben. Különösen alkalmas állatszőr felszívására. A kefedob meghajtását a porszívó szívási légárama biztosítja. Ehhez elektromos áramot nem igényel.

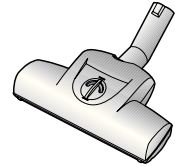

Kemény padlóhoz való szivófej VZ123HD

Sima padlók porszívózásához (parketta, csempék, terrakó) a szivófej



VZ103WD törő szivófej

Alkalmas mindenféle kemény padlófelület mint például parketta, laminált padló, fapadló, kőburkolat, járólappal stb. tisztításához. (Ajánlatos használat előtt egy kevésbé látható helyen kipróbálni és ellenőrizni, hogy hogyan hat a nedves tisztító kendő a kényes kemény padlófelületeken).

Felszívja a durvább szennyezés-részecskéket, mialatt a fejbe befogott nedves törőkendő megtisztítja a padlót.

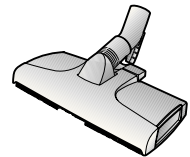

TURBO-UNIVERSAL®-kefe kárpithoz VZ46001

Kárpitozott bútorok, matracok, autóülések, stb. kefézése és porszívózása egy munkamenetben. Különösen alkalmas állatszőr felszívására. A kefedob meghajtását a porszívó szívási légárama biztosítja.

Ehhez elektromos áramot nem igényel.

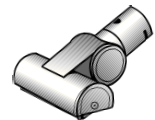

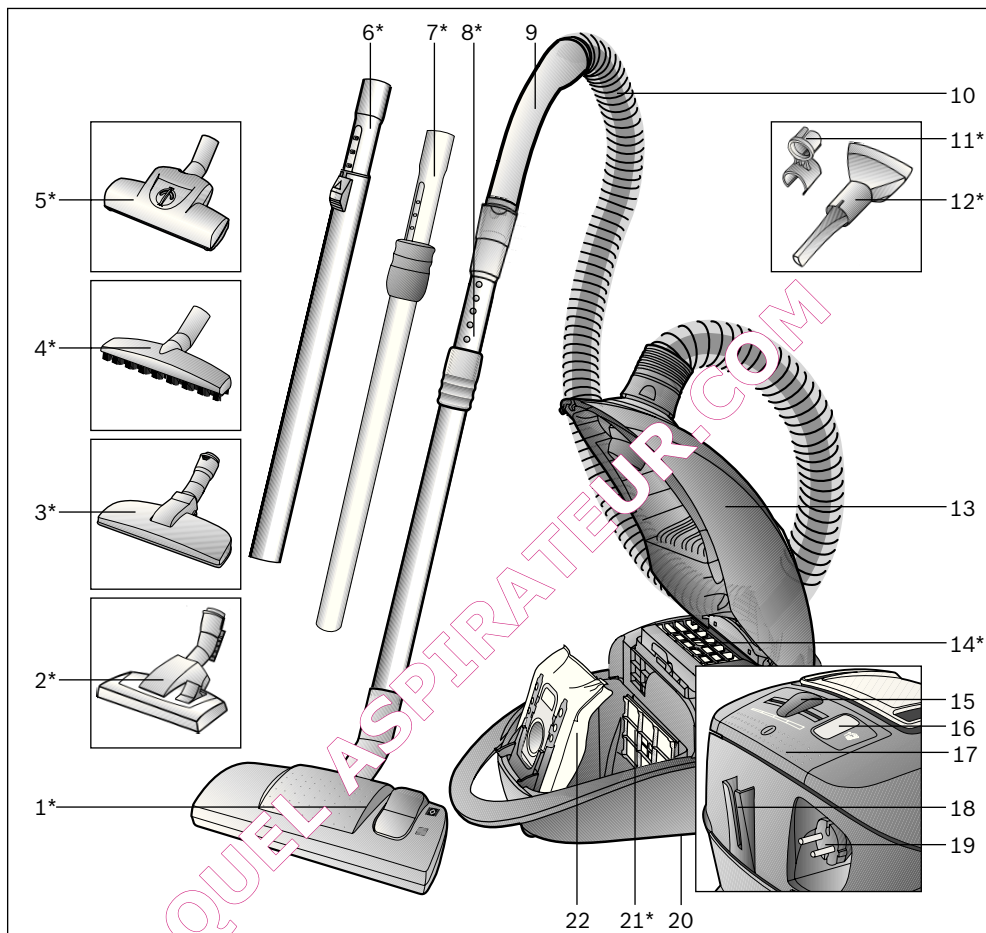

- 1 Превключваема подова дюза*
- 2 Превключваема подова дюза с деблокираща втулка*
- 3 Дюза за животински косми*
- 4 Дюза за твърди подови настилки *
- 5 Четка "Turbo"*
- 6 Телескопна тръба с плъзгач бутон*
- 7 Телескопна тръба с плъзгача маншета
- 8 Телескопна тръба с плъзгача маншета и деблокираща втулка*
- 9 Дръжка на маркуча
- 10 Смукателен маркуч
- 11 Държач за принадлежностите на комбинираната дюза*

- 12 Комбинирана дюза*
- 13 Капак
- 14 Издухващ филтър*
- 15 Електронен плъзгач регулатор
- 16 Индикация за смяна на филтъра
- 17 Бутон за включване и изключване
- 18 Спомагателно устройство за паркиране
- 19 Кабел за мрежово захранване
- 20 Спомагателно устройство за паркиране (на долната страна на прибора)
- 21 Защитен филтър на двигателя*
- 22 Филтърна торбичка

*според окомплектовката

Радваме се, че сте решили да закупите прахосмукачка от серията VSQ4 на Siemens. В тези указания за употреба са представени различни модели VSQ4. Затова е възможно да се окаже, че не всички описани свойства на оборудването и функции се отнасят за Вашия модел. Вие трябва да използвате само оригинални консумативи на Siemens, които са разработени специално за Вашата прахосмукачка, за да постигнете възможно най-добър резултат от използването.

Моля отгърнете страниците с рисунки!

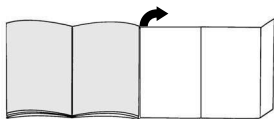

Преди да започнете работа за първи път

Фиг. 1*

Вкарайте дръжката в смукателния маркуч и я фиксирайте.

Пускане в действие

Фиг. 2

- Вкарайте накрайника на смукателния маркуч в смукателния отвор и го натиснете до щракване.
- За да свалите на смукателния маркуч натиснете фиксиращата издатина и вземете маркуча.

Фиг. 3*

- Вкарайте дръжката в телескопна тръба една в друга.
- Натиснете дръжката в телескопната тръба до щракване.
За да освободите съединението натиснете втулката за деблокиране и извадете телескопната тръба.

Фиг. 4*

- Вкарайте подовата дюза и телескопната тръба една в друга.
- Вкарайте телескопната тръба в щучера на подовата дюза до щракване.
За да освободите съединението натиснете втулката за деблокиране и извадете телескопната тръба.

Фиг. 5*

С преместване на плъзгащата маншета/плъзгащия бутон в посока на стрелката деблокирайте телескопната тръба се и установете исканата дължина.

Фиг. 6*

Избутайте държача на принадлежности върху комбинирания дюза и го зашракнете върху смукателната / телескопната тръба.

Фиг. 7

Хванете шнура за присъединяване към мрежа за щепсела, издърпайте го до исканата дължина и включете щепсела в мрежата.

Фиг. 8

Включвайте прахосмукачката като за тази цел натиснете бутона за включване и изключване в посока на стрелката.

Прахоизсмукване

Фиг. 9

С преместване на плъзгащия регулатор по Ваше желание силата на прахоизсмукване може да бъде регулирана безстепенно.

- Диапазон на най-малки мощности:

За изсмукване на прах по чувствителни материали, например пердетата.

- Диапазон на малки мощности:

За ежедневен почистване при неголямо замърсяване.

- Диапазон на средни мощности:

За почистване на груби подови настилки, твърди подове и при силно замърсяване.

- Диапазон на големи мощности:

За почистване на упорити и много силни замърсявания.

Фиг. 10

Регулиране на подовата дюза:

- За прахоизсмукване на мокети и мокетни подови настилки =>
- За прахоизсмукване на твърди подови настилки =>

Внимание!

Подовите дюзи в зависимост от вида твърд под (напр. грапави, рустикални плочки) се износват до известна степен. Затова на редовни интервали от време вие трябва да проверявате плъзгащите се части на дюзата. Износени, плъзгащи се части с остри ръбове могат да причинят увреждания върху чувствителни твърди подове като паркет или линолеум. Производителят не поема отговорност за евентуални щети, които се причиняват от износена подова дюза.

Четка "Turbo"

Ако Вашата прахосмукачка е снабдена с четка "Turbo", моля вижте указания за използването и поддържането в приложените указания за начина на ползване.

Рис. 11* Прахоизсмукване с допълнителни принадлежности.

Поставете дюзите според Вашите нужди върху смукателната тръба или дръжката:

- Дюза за фуги за прахоизсмукване по фуги и ъгли, и др.
- Дюза за тапицерия за изсмукване на прах от тапицирани мебели, завеси и др.

Фиг. 12*

Дюза за животински косми

- Подова дюза за лесно и основателно премахване на животински косми.
- Вкарайте телескопната тръба в щуцера на дюзата за животински косми докато тя се фиксира.
За да освободите съединението натиснете втулката за деблокиране и извадете дръжката.
- За почистване на дюзата просто я изсмучете с помощта на смукателната тръба / телескопната тръба.

Фиг. 13*

Дюза за твърди подове

- За почистване на твърди подови настилки (плочки, паркет и т.н.)
- Вкарайте подовата дюза и телескопната тръба на друга.

Фиг. 14

При кратки паузи при прахоизсмукване, след изключване на прахосмукачката можете да използвате спомагателно устройство за паркиране на нейната обратна страна.

За тази цел вкарайте куката на подовата дюза във вдлъбнатината на обратната страна на прахосмукачката.

След работа

Фиг. 15

- Извадете щекера от мрежата.
- Дръпнете кратко кабела за мрежовото захранване и след това го отпуснете. Кабелът автоматично се навива.

Фиг. 16

За паркиране / транспортиране на прахосмукачката Вие можете да използвате спомагателното устройство за паркиране на долната страна на прахосмукачката. Поставете прахосмукачката във вертикално положение. Вкарайте куката на подовата дюза във вдлъбнатината на долната страна на прибора.

Смяна на филтъра

Смяна на филтърната торбичка

Фиг. 17

Ако при вдигната от мокета дюза и включена най-голяма мощност на прахоизсмукване индикацията за смяна на филтъра свети интензивно и равномерно, трябва да бъде сменена филтърната торбичка, като при това тя може още да не е напълнена изцяло. В този случай смяната е необходима поради вида на запълнения материал.

При това дюзата, смукателната тръба и смукателния маркуч не бива да са задръжани, тъй като това също води до задействане на индикацията за смяна на филтъра.

Фиг. 18

За да отворите капака задвижете блокиращия лост в посока на стрелката.

Фиг. 19

- За да извадите филтърната торбичка като за тази цел я издърпате за затварящата планка.
- Поставете в държача нова филтърна торбичка и затворете капака на прахоуловителното отделение.

! Внимание: затваряйте капака само с поставена филтърна торбичка.

Почистване на защитния филтър на двигателя

Почиствайте редовно на равни интервали от време защитния филтър на двигателя посредством почукване или промиване!

Фиг. 20*

- Отворете капака на прахоуловителното отделение (виж фиг. 18).
- Извадете защитния филтър на двигателя чрез издърпване в посока на стрелката.
- Почистете защитния филтър на двигателя посредством почукване.
- В случай на силно замърсяване промийте защитния филтър на двигателя.
След това оставете филтъра да постои най-малко 24 часа, за да изсъхне.
- След почистване вкарайте защитния филтър на двигателя в прахосмукачката и затворете капака на прахоуловителното отделение.

Почистване на филтъра от пенопласт

Ако Вашият уред е оборудван с рамка за филтър от пенообразен материал, филтърът трябва да се почиства на редовни интервали от време чрез изтупване, респ. изпиране!

Фиг. 21*

- Отворете капака на прахоуловителното отделение (виж фигура 18).
- Извадете рамката с филтъра от пенообразен материал по посока на стрелката.
- Извадете филтъра от пенообразен материал от рамката и го почистете чрез изтупване.
- При силно замърсяване филтърът от пенообразен материал трябва да се излере.
След това оставете филтъра да изсъхне най-малко 24 часа.
- След почистването поставете филтъра от пенообразен материал в рамката, вкарайте рамката с филтъра в уреда и затворете капака на прахоуловителното отделение.

Смяна на филтъра Нера (защитен филтър на мотора)

Ако Вашата прахосмукачка е снабдена с филтър "Нера", то той трябва да бъде сменян един път в годината.

Фиг. 22*

- Отворете капака на прахоуловителното отделение.
- Издърпайте филтъра Нера по посока на стрелката и го извадете от уреда.
- Поставете новия филтър Нера и затворете капака на прахоуловителното отделение.
- **Внимание:** Прахосмукачката трябва да се използва без защитен филтър на мотора!

Смяна на издухващия филтър

Издухващият филтър Вашата прахосмукачка трябва да бъде сменян един път в годината.

Смяна на микрохигиеничния филтър

Фиг. 23*

- Отворете капака на прахоуловителното отделение (виж фиг. 18).
- Деблокирайте държача на филтъра като за тази цел натиснете затварящата планка в посока на стрелката
- Свалете филтруващия пенопласт и микрохигиеничния филтър.
Поставете нов микрохигиеничен филтър и филтруващия пенопласт в държача на филтъра.
- Поставете държача на филтъра в прахосмукачката и го фиксирайте.

Смяна на филтъра "Нера"

Вие можете да поръчате новия филтър чрез нашия сервис като резервна част със следния номер: 574 020

Фиг. 24*

- Отворете капака на прахоуловителното отделение (виж фиг. 18).
- Деблокирайте филтъра "Нера" с натискане на затварящата планка в посока на стрелката и го извадете от прахосмукачката (виж фиг. 23).
- Поставете нов филтър "Нера" и го фиксирайте.

След смучене на фини частици (като например на гипс, цимент, шпакъл), почистете чрез почукване защитния филтър на двигателя, евентуално сменете защитния филтър на двигателя и издухайте филтъра.

Поддържане

Пред всяко почистване на прахосмукачката трябва да бъде изключена и мрежовия щекер изваден от контакта. Прахосмукачката и принадлежностите от пластмаса могат да бъдат почистени с обичайните на пазара средства за почистване на пластмаси.

- **Не използвайте почистващи средства, препарати за почистване на стъкло и универсални средства за чистене.**
Никога не потапяйте прахосмукачката във вода.

При необходимост прахоуловителното отделение може да бъде изсмукано с втора прахосмукачка или просто да бъде почистено със суха кърпа за прах / четка за прах.

Правото за правене на технически изменения е запазено.

*според окомплектовката

Специални принадлежности

Опаковка сменяеми филтри

- Филтър тип GXXL (VZ41AFGXXL)
- За отлична работа: GXXLplus (VZ41GXXLP)

Съдържание: 4 филтърни торби с приспособление за затваряне
1 микрохигиеничен филтър

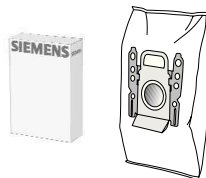

<http://www.dust-bag-siemens.com>

HEPA – филтър VZ54000

Допълнителен филтър за по-чист изходящ въздух.
Препоръчва се за алергични. подменя се ежегодно

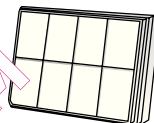

Четка TURBO-UNIVERSAL® VZ102TBB

Четкане и изсмукване на прах в една работна операция по мокет с къс флор и мекетни подови настилки или за всички настилки. Особено пригодена за изсмукване на животински косми. Задвижването на четковия валик става през засмуквания поток на прахосмукачката. Няма нужда от включване в електрическата мрежа.

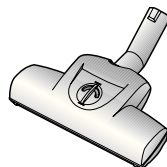

Дюза за твърди подове VZ123HD

За изсмукване на прах по гладки подове (паркет, плочки, ламинат, паркета,...)



Забърсваща дюза VZ103WD

Дюзата е пригодена за всички видове твърди подови настилки, като например паркет, ламинат, дъсчени дървени подове, каменни подове, плочки, и др. (предварително проверете действието на кърпите за влажно почистване върху чувствителни твърди подови на някое невидимо място). Изсмуква груби частички замърсявания, а след това време с помощта на закрепената кърпа подът може да бъде почистен влажно.

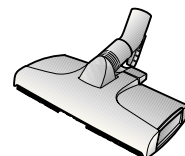

TURBO-UNIVERSAL®-четка за тапицерия VZ46001

Изчеткване и прахосмукиране на меки мебели, матраци, автомобилни седалки и т.н. в една работна операция. Особено подходяща за изсмукване на животински косми. Задвижването на четковия валик става чрез засмуквания поток на прахосмукачката. Няма нужда от включване в електрическата мрежа.

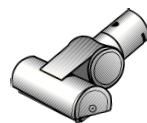

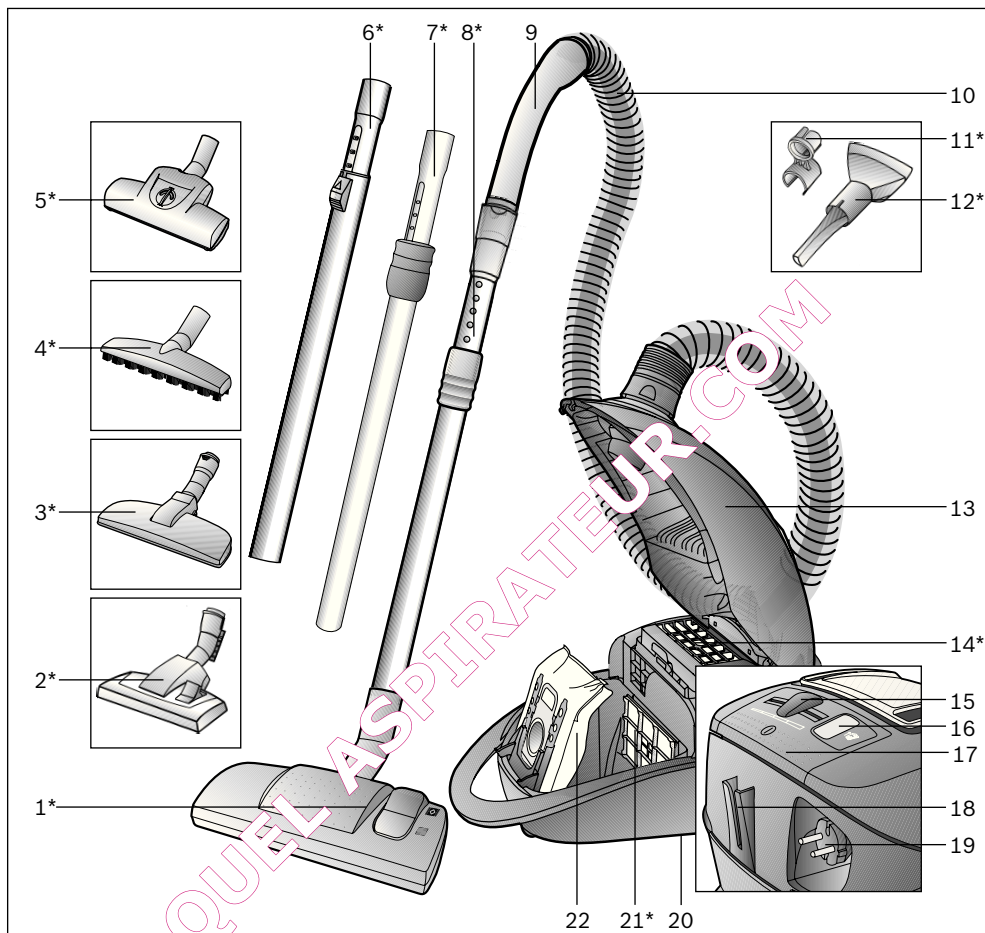

- 1 Perie pentru podele comutabilă*
- 2 Perie comutabilă pentru podele cu manșon de deblocare*
- 3 Perie pentru păr de animale*
- 4 Perie pentru gresie / parchet*
- 5 Perie turbo*
- 6 Tub telescopic cu buton glisant*
- 7 Tub telescopic cu dispozitiv glisant*
- 8 Tub telescopic cu dispozitiv glisant și manșon de deblocare*
- 9 Mănerul furtunului*
- 10 Furtun de aspirare
- 11 Suport de accesorii pentru duza combinată*
- 12 Duză combinată*

- 13 Capac
- 14 Filtru pentru aerul evacuat*
- 15 Indicator de schimbare a sacului
- 16 Regulator glisant electronic
- 17 Cablu de legătură la rețea
- 18 Dispozitiv auxiliar de fixare
- 19 Buton pornire / oprire
- 20 Dispozitiv auxiliar de fixare (pe partea inferioară a aparatului)
- 21 Filtru de protecție a motorului*
- 22 Sac de filtrare

*în funcție de model

Ne bucurăm pentru faptul că ați decis să achiziționați un aspirator Siemens din seria de fabricație VSQ4. În aceste instrucțiuni de utilizare sunt reprezentate diferite modele VSQ4. De aceea este posibil ca nu toate caracteristicile de dotare și funcțiile descrise să fie valabile pentru modelul dumneavoastră. Utilizați numai accesoriile originale Siemens, care au fost dezvoltate special pentru aspiratorul dumneavoastră, pentru a obține cel mai bun rezultat posibil al aspirării.

Vă rugăm să deschideți la paginile cu imagini!

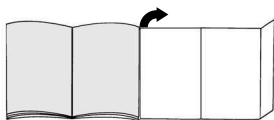

Înainte de prima utilizare

Figură 1*

Introduceți mânerul pe furtunul de aspirare și blocați-l.

Punerea în funcțiune

Figură 2

- Fixați ștuțul furtunului de aspirare în orificiul de aspirare.
- Pentru îndepărtarea furtunului de aspirare apăsați butonul de deblocare și trageți furtunul.

Figură 3*

- Asamblați mânerul și tubul telescopic.
- Împingeți mânerul în tubul telescopic până la blocare. Pentru desfacerea îmbinării, apăsați manșonul de deblocare și scoateți tubul telescopic.

Figură 4*

- Asamblați peria pentru podele și tubul telescopic.
- Împingeți tubul telescopic în capătul periei pentru podele până când tubul se cuplează. Pentru desfacerea îmbinării apăsați manșonul de deblocare și scoateți tubul telescopic.

Figură 5*

Prin reglarea mufe glisante / butonului glisant în direcția săgeții deblocați tubul telescopic și reglați lungimea dorită.

Figură 6*

Împingeți suportul de accesorii pe duza combinată și fixați-l pe tubul de aspirație/telescopic.

Figură 7

Prindeți cablul de rețea de ștecher, trageți cablul în lungime dorită și introduceți ștecherul în priză.

Figură 8

Conectați aspiratorul prin apăsarea butonului de pornire / oprire în direcția săgeții.

Aspirarea

Figură 9

Puterea de aspirare dorită poate fi reglată fără trepte prin regulatorul glisant.

- Puterea cea mai scăzută: Pentru aspirarea suprafețelor sensibile, de ex. perdele.
- Puterea scăzută: pentru curățarea zilnică în cazul unui grad mic de murdărire.
- Puterea medie: Pentru curățarea mochetelor robuste, a podelelor dure și în cazul unui grad înalt de murdărire.
- Puterea mare: Pentru curățarea murdărilor foarte intense și dificile.

Figură 10

Reglarea periei pentru podele:

- Pentru aspirarea covoarelor și a mochetelor =>
- Pentru aspirarea suprafețelor dure =>

Atenție!

În funcție de structura dușumelei (de ex. asperitate, gresie rustică), duzele de podea sunt supuse unei anumite uzuri. De aceea, trebuie să verificați la intervale regulate talpa duzei. Tălpile care sunt uzate și prezintă muchii ascuțite pot provoca deteriorări pe dușumelele sensibile cum sunt parchetul sau linoleumul. Producătorul nu răspunde pentru eventuale prejudicii cauzate de uzura duzei de podea.

Turboperie

Dacă aparatul Dumneavoastră este echipat cu o turboperie, aflați indicațiile privind utilizarea și întreținerea din instrucțiunile de utilizare anexate.

Figură 11*

Aspirare cu accesoriile suplimentare
Introduceți peria pe tubul de aspirare sau mâner, în funcție de necesități:

- Duza pentru spații înguste pentru aspirarea spațiilor înguste și colțurilor, etc.
- Peria pentru tapiterie pentru aspirarea mobilei tapitate, a draperiilor, etc.

Figură 12*

Peria pentru păr de animale

- Perie pentru podele pentru îndepărtarea ușoară și radicală a părului de animale.
- Tubul telescopic se împinge până la blocare în racordul periei pentru păr de animale. Pentru desfacerea îmbinării apăsați butonul de deblocare și scoateți tubul telescopic.
- Pentru curățirea duzei aspirație simplă cu tubul de aspirare / tubul telescopic.

Figură 13*

Peria pentru suprafețe dure

- Pentru curățirea suprafețelor dure (dale de gresie, parchet etc.)
- Asambați peria pentru podele și tubul telescopic.

Figură 14

În cazul scurtelor pauze de aspirare, după deconectarea aparatului puteți folosi dispozitivul auxiliar de fixare de la partea posterioară a aparatului.

Pentru aceasta împingeți cârligul de la peria de podele în orificiul de pe partea din spate a aparatului.

După lucrul cu aspiratorul**Figură 15**

- Scoateți ștecherul din priză.
- Trageți puțin cablul de rețea și lăsați-l liber. Cablul se rulează automat.

Figură 16

Pentru depunerea /transportul aparatului, poate fi folosit dispozitivul de depunere din partea inferioară a aparatului.

Așezați aparatul pe verticală. Împingeți cârligul de la peria de podele în orificiul de pe partea din spate a aparatului.

Schimbarea sacului**Schimbarea sacului de filtrare****Figură 17**

Dacă indicatorul de schimbare a sacului luminează intens și permanent, când peria/ duza este ridicată de pe covor și puterea de aspirație este reglată la maxim, atunci trebuie înlocuit sacul de filtrare, chiar dacă el nu este încă plin. În acest caz natura materialului aspirat face necesară această înlocuire.

Duza, tubul de aspirare și furtunul de aspirare să nu fie înfundate, deoarece orice înfundare declanșează indicatorul de schimbare a filtrului.

Figura 18

Prin apăsarea pârghiei de blocare în direcția săgeții capacul se deschide.

Figura 19

- a) Sacul de filtrare se trage de etrierul de fixare și se scoate.
- b) Se pune noul sac de filtrare în suport și se închide capacul compartimentului de praf.

⚠ Atenție: capacul se închide numai cu sac de filtrare la loc.

Curățarea filtrului de protecție a motorului

Filtrul protector motor trebuie curățat la intervale regulate prin lovitură repetată resp. spălare!

Figură 20*

- Deschideți capacul compartimentului de praf (vezi figura 18).
- Scoateți filtrul de protecție a motorului în direcția săgeții.
- Curățați filtrul de protecție a motorului prin scuturare.
- Dacă filtrul de protecție este foarte murdar atunci el trebuie să fie înlocuit.
- Lăsați aparatul să se usuce cel puțin 24 ore.
- După curățare se introduce filtrul protector motor în aparat și se închide capacul compartimentului de praf.

Curățarea materialului spongios de filtrare

În cazul în care aparatul dvs. este echipat cu un cadru de filtrare cu material spongios de filtrare, materialul spongios de filtrare ar trebui scuturat, respectiv spălat la intervale regulate!

Fig. 21*

- Deschideți capacul compartimentului de praf (vezi figura 18).
- Extrageți cadrul de filtrare cu materialul spongios de filtrare în direcția săgeții.
- Extrageți materialul spongios de filtrare din cadrul de filtrare și curățați-l prin scuturare.
- În cazul în care acesta este murdărit în profunzime, materialul spongios de filtrare ar trebui spălat. Lăsați materialul spongios de filtrare în încheiere să se usuce timp de cel puțin 24 de ore.
- După curățarea materialului spongios de filtrare, introduceți-l în cadrul de filtrare cu materialul spongios de filtrare și apoi în aparat, după care închideți capacul compartimentului de praf.

Schimbarea filtrului Hepa (a filtrului protector motor)

Dacă aparatul Dumneavoastră este dotat cu un filtru Hepa, acesta trebuie schimbat anual.

Figură 22*

- Deschideți capacul compartimentului de praf.
- Trageți filtrul Hepa în direcția săgeții și scoateți-l din aparat.
- Introduceți noul filtru Hepa și închideți capacul compartimentului de praf

! **Atenție:** Aspiratorul nu trebuie pus în funcțiune fără
● filtrul de protecție al motorului!

Schimbarea filtrului pentru aerul evacuat

Filtrul pentru aerul evacuat din aparatul Dumneavoastră trebuie schimbat anual.

Schimbarea filtrului Micro-Higiene

Figură 23*

- Deschideți capacul compartimentului de praf (vezi figura 18).
- Deblocați suportul filtrului prin apăsarea etrierului de fixare în direcția săgeții
- Scoateți spuma pentru filtru și filtrul Micro-Higiene. Puneți noul filtru Micro-Higiene și spuma pentru filtru în suportul filtrului.
- Puneți suportul filtrului în aparat și blocați-l

Înlocuirea filtrului Hepa

Puteți comanda noul filtru prin intermediul unităților de service cu următorul număr de piesă de schimb: 574 020

Figură 24*

- Deschideți capacul compartimentului de praf (vezi figura 18).
- Deblocați filtrul Hepa prin apăsarea etrierului de fixare în direcția săgeții și scoateți-l din aparat (vezi figura 23).
- Introduceți noul filtru Hepa și închideți-l.

După aspirarea particulelor fine de praf (cum ar fi de ex. ghips, ciment, ș.a.m.d.), curățați prin scuturare filtrul de protecție a motorului, eventual înlocuiți filtrul de protecție a motorului și filtrul de evacuare.

Întreținere

Înainte de fiecare curățare a aspiratorului, acesta trebuie deconectat și ștecherul trebuie scos din priză. Aspiratorul și piesele accesorii din material plastic pot fi întreținute cu substanțe pentru curățirea materialelor plastice obișnuite din comerț.

- ! **Nu folosiți produse de curățare prin frecare,**
- **substanțe de curățat sticlă sau univesrale.**
- Nu scufundați niciodată aspiratorul în apă.**

Compartimentul de praf poate fi aspirat, dacă este necesar, cu un alt aspirator sau poate fi curățat simplu cu o cârpă de praf uscată/ perie de praf.

Ne rezervăm dreptul la modificări tehnice.

Accesorii speciale

Filtru de schimb

- Tip filtru GXXL (VZ41AFGXXL)
- Pentru performanță maximă: GXXLplus (VZ41GXXLP)

Conținut: 4 saci de filtrare cu închizătoare
1 filtru Micro-Hygiene

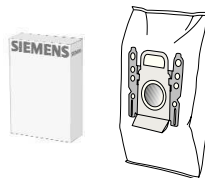

<http://www.dust-bag-siemens.com>

Filtrul HEPA VZ54000

Filtru suplimentar pentru un aer suflant mai curat. Recomandat pentru persoane alergice.

Se va schimba anual.

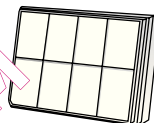

Perie TURBO-UNIVERSAL[®] VZ102TBB

Periere și aspirare într-o singură operație de lucru a covorelor cu pluș scurt și a banchetelor, respectiv pentru toate pardoselele. Recomandată și pentru aspirarea părului și a animalele de casă. Antrenarea

periei circulare se face prin curentul de aspirare al aspiratorului.

Nu este necesar un racord electric.

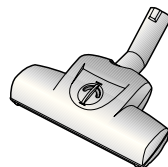

Perie pentru suprafețe dure VZ123HD

Pentru aspirarea suprafețelor netede (parchet, dale de gresie, teracotă,...)



Perie VZ103WD

Adecvată pentru toate podelele rigide, cum ar fi parchet, panee pentru podele, dușumea din lemn, pardoseală din piatră, dale de gresie sau faianță etc. (efectul lavetelor umede de curățat pe podele rigide sensibile). Trebuie să fie verificat în prealabil într-un loc care nu atrage atenția). Aspiră impuritățile mai mari, și în același timp curăță podeaua cu laveta umedă prinsă.

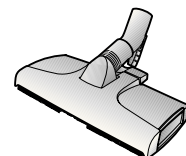

TURBO-UNIVERSAL[®]-Perie pentru tapițerie VZ46001

Perierea și aspirarea mobilelor tapițate, a saltelelor, a banchetelor din mașină, etc. într-o singură etapă de lucru. Recomandată și pentru aspirarea părului lăsat de animalele de casă.

Antrenarea periei circulare se face prin curentul de aspirare al aspiratorului.

Nu este necesar un racord electric.

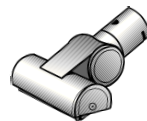

الملحقات التكميلية الخاصة

عبوة الفلاتر البديلة

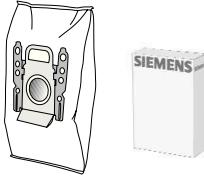

- نوع الفلتر (VZ41AFGXLL) GXLL
- للحصول على أعلى كفاءة: 4 أكياس للفلتر مزودة بقلل (VZ41GXLLP) GXLL plus

المحتويات: 4 أكياس للفلتر مزودة بقلل
1 ميكروفلتر صحي

<http://www.dust-bag-siemens.com>

HEPA-فلتر هيبا VZ54000

فلتر إضافي لنفخ هواء أنظف. ينصح به للأشخاص الذين يعانون من الحساسية.

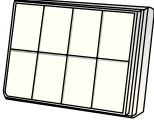

الفرشاة® TURBO-UNIVERSAL VZ102T

تقوم في خطوة عمل واحدة بكنس وتنظيف سجاد والموكيت قصير الوبر أو أي نوع من الأرضيات. وتتناسب خصيصا مع شطف شعر حركات. يتم تشغيل أسطوانة الفرشاة بواسطة تيار الشفط الصادر عن المكنسة. لا تحتج لوصلة كهربائية خاصة.

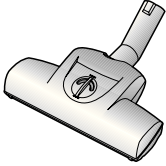

رأس تنظيف الأرضيات الصلبة VZ123HD

لتنظيف الأرضيات الملساء (الباركيه والبلاط والتراكتا وخلافه)



رأس المسح VZ103WD

مناسبة لجميع الأرضيات الصلبة مثل الباركيه، الأرضيات الرقائقية، الألواح الخشبية، الأرضيات الحجرية، البلاط، وخلافه (يجب أولاً أن يتم اختبار تأثير قوط التنظيف المبللة على الأرضيات الصلبة الحساسة في موضع غير ظاهر من الأرضية).

تقوم بشطف جزيئات الاتساخات الكبيرة، بينما يتم مسح الأرضية في الوقت نفسه بالفوطة المثبتة.

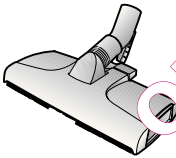

الفرشاة التوربو® TURBO-UNIVERSAL

للمفروشات VZ46001

تقوم في دورة عمل واحدة بكنس وتنظيف مفروشات الأثاث والمراتب ومقاعد السيارات وخلافه. وتتناسب خصيصا مع شطف شعر الحيوانات. ويتم تشغيل بكرة الفرشاة بواسطة تيار الشفط الناتج من المكنسة. لا تحتاج لوصلة كهربائية خاصة.

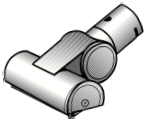

تغيير فلتر Hepa

يمكنك طلب الفلتر الجديد لدى مركز خدمة عملائنا بالرقم التالي لقطعة الغيان: 574 020

صورة* 24

- افتح غطاء حيز تجميع الأتربة (انظر صورة 18).
- قم بتحريك فلتر Hepa بالضغط على طرف الغلق في اتجاه السهم، وأخرجه من المكنسة (انظر صورة 23).
- قم بتركيب فلتر Hepa الجديد في المكنسة، وثبته.

بعد شطف جزيئات الأتربة الدقيقة (على سبيل المثال، الجبس والإسمنت وخلافه)، قم بتنظيف فلتر حماية المحرك من خلال نفضه وعند الحاجة قم باستبداله هو وفلتر الطرد.

العناية

قبل كل مرة يتم فيها تنظيف المكنسة يجب أولاً إيقافها،
 1) القياس الكهربائي من المقبس.
 يمكن حماية المكنسة وكذلك الملحقات التكميلية المصنوعة من البلاستيك باستخدام أحد منظفات البلاستيك المتاحة في الأسواق.

- لا تستخدم مرادفاً خشنة ولا منظفات خاصة بالزجاج أو المرادفاً التي تستخدم لجميع الأغراض.
- لا تضع المكنسة أبداً في الماء.

عند الحاجة يمكن تنظيف حيز تجميع الأتربة باستخدام مكنسة أخرى أو حتى باستخدام فوطة تنظيف أو فرشاة تنظيف جافة.

نحتفظ بحق إدخال تعديلات فنية.

تغيير فلتر الجزيئات فائق الأداء Hepa (فلتر حماية المحرك)
 إذا كانت مكنستك مزودة بفلتر الجزيئات فائق الأداء Hepa، فعندئذ يجب تغييره كل سنة.

صورة* 22

- افتح غطاء وعاء تجميع الأتربة
- اسحب فلتر الجزيئات فائق الأداء Hepa للخارج في اتجاه السهم وأخرجه من المكنسة.
- أدخل فلتر الجزيئات فائق الأداء Hepa الجديد وأغلق غطاء وعاء تجميع الأتربة

! لا يجوز تشغيل المكنسة بدون فلتر حماية المحرك!

تغيير فلتر الطرد

يجب أن يتم تغيير فلتر الطرد الخاص بالمكنسة مرة واحدة سنوياً.

تغيير الفلتر الصحي الدقيق

صورة* 23

- افتح غطاء حيز تجميع الأتربة (انظر صورة 18)
- قم بتحريك حامل الفلتر من خلال الضغط على طرف الغلق في اتجاه السهم
- أخرج فلين الفلتر والفلتر الصحي الدقيق.
- قم بتركيب الفلتر الصحي الدقيق الجديد وفلين الفلتر في حامل الفلتر.
- قم بتركيب حامل الفلتر في المكنسة، وثبته.

* حسب التجهيز الخاص بكل مكنسة

بعد إتمام أعمال التنظيف

صورة 15

- افصل القابس الكهربائي عن مصدر التيار الكهربائي.
- اجذب السلك جذبة قصيرة ثم اتركه، فيتم لف السلك أوتوماتيكيا.

صورة 16

لتخزين أو نقل المكنسة يمكنك استعمال السنادة الموجودة أسفل المكنسة.
أوقف المكنسة رأساً، أدخل الخطاف الموجود في رأس تنظيف الأرضية والتجويف الموجود أسفل المكنسة.

تغيير الفلتر

استبدال كيس الفلتر

صورة 17

إذا أضاء مبدب تغيير الفلتر بكثافة وبشكل متساو بينما رأس التنظيف مرفوعة عن السجادة وأقوى شدة شفط مضبوطة، يجب تغيير كيس الفلتر، حتى إذا لم يكن ممتلئاً. في هذه الحالة تكون نوعية الأشياء الموجودة في الفلتر هي السبب في تغييره.

يجب ألا يكون هناك أي انسداد في رأس التنظيف وماسورة الشفط وخرطوم الشفط؛ حيث يتسبب ذلك في إضاءة مبدب تغيير الفلتر.

صورة 18

افتح الغطاء بالضغط على ذراع القفل في اتجاه السهم.

صورة 19

(a) أغلق كيس الفلتر

طرف الغلق ثم أخرجه من المكنسة.

(b) قم بتركيب كيس الفلتر الجديد

في الحامل، ثم أغلق غطاء حيز تجميع الأتربة.

تنبيه: لا يمكن غلق الغطاء إلا عندما يكون كيس الفلتر

تنظيف فلتر حماية المحرك

ينبغي أن يتم تنظيف فلتر حماية المحرك على فترات منتظمة من خلال نفذه أو غسله جيداً.

صورة 20*

- افتح غطاء حيز تجميع الأتربة (انظر صورة 18)
- اجذب فلتر حماية المحرك للخارج في اتجاه السهم.
- قم بتنظيف فلتر حماية المحرك من خلال نفذه.
- في حالة اتساخ فلتر حماية المحرك بشدة، يجب أن يتم غسله جيداً لتنظيفه.
- اترك الفلتر بعدها على الأقل لمدة ٢٤ ساعة ليجف.

تنظيف الفلتر

إذا كانت مزرسة مزودة بإطار فلتر مزود بفلين للفلتر، فيجب تنظيف فلين الفلتر على منتظمة من خلال نفذه أو غسله!

صورة 21*

- افتح غطاء حيز تجميع الأتربة (انظر صورة 18).
- اسحب إطار الفلتر وبه فلين من الخارج في اتجاه السهم.
- أخرج فلين الفلتر من إطار الفلتر وتنظيفه من خلال نفذه.
- في حالة اتساخ فلين الفلتر بشدة، فينبغي غسله جيداً.
- بعد ذلك اترك فلين الفلتر لمدة ٢٤ ساعة على الأقل ليجف.
- بعد تنظيف فلين الفلتر، قم بتركيبه في إطار الفلتر، ثم قم بتركيب إطار الفلتر وبه فلين الفلتر في المكنسة وأغلق غطاء حيز تجميع الأتربة.

صورة 6*

تنبيه!
تتعرض رؤوس تنظيف الأرضيات للتآكل نوعاً ما، وذلك تبعاً لطبيعة الأرضية الصلبة (مثلا البلاط الخشن غير الأملس). لذلك يتعين عليك فحص القاعدة المتحركة لرأس التنظيف على فترات منتظمة. فالقواعد المتآكلة حادة الحواف لرؤوس تنظيف الأرضيات يمكن أن تسبب في حدوث أضرار للأرضيات الصلبة الحساسة مثل الباركيه أو مشمع الأرضية الليثوليوم. ولا تعتبر الجهة الصانعة مسؤولة عن الأضرار التي قد تنتج عن استخدام رأس متآكلة لتنظيف الأرضيات.

(أ) ادفع حامل الملحقات التكميلية في رأس التنظيف المدمجة
(ب) وقم بتثبيتها في ماسورة الشفط / الماسورة التلسكوبية.

صورة 7

أمسك السلك من القابس، واجذبه للخارج حتى يصل إلى الطول الذي تريده، ثم ضع القابس الكهربائي في المقبس الكهربائي.

صورة 8

يتم تشغيل المكنسة بضغط على زر التشغيل / إيقاف في اتجاه السهم.

الفرشاة التريو

إذا كانت مكنستك مزودة بفرشاة تريو، فيرجى الرجوع إلى تعليمات الاستعمال المرفقة معها لمعرفة إرشادات الاستعمال والصيانة.

صورة 11

التنظيف باستخدام الملحقات التكميلية الإضافية
قم بتركيب رأس التنظيف - حسب الحاجة - إما في ماسورة الشفط أو في المقبض:
(a) رأس تنظيف الشقوق لتنظيف الشقوق والأركان وخلافه.
(b) رأس تنظيف المفروشات لتنظيف مفروشات الأثاث والستائر وخلافه.

التنظيف

صورة 9

يمكن بسلاسة ضبط شدة الشفط المرغوبة باستخدام الزر الانزلاقي.

■ أقل

نطاق أداء:

لتنظيف المواد الحساسة،

كالستائر على سبيل المثال.

■ نطاق الأداء المنخفض:

للتنظيف اليومي في حالات الاتساح البسيط.

■ نطاق الأداء المتوسط:

لتنظيف الأرضيات غير الحساسة، ولتنظيف

الأرضيات الصلبة، وفي حالات الاتساح الشديد.

■ نطاق الأداء العالي:

لتنظيف الاتساحات العنيدة والشديدة للغاية.

صورة 12*

رأس شفط شعر الحيوانات
(a) لف الأرضيات لإزالة شعر الحيوانات تماماً وبسهولة.
أدخل الماسورة التلسكوبية في عنق رأس شفط شعر الحيوانات حتى تثبت.
لفك الماسورة من العنق بضغط على حلقة التحرير واجذب الماسورة التلسكوبية للخارج.
لتنظيف رأس التنظيف أسخ.
الماسورة التلسكوبية / المقبض.

صورة 13*

رأس تنظيف الأرضيات الصلبة
■ لتنظيف الأرضيات الصلبة (البلاط والباركيه وخلافه)
■ ادفع رأس تنظيف الأرضيات في الماسورة التلسكوبية حتى يفتان معا.

صورة 14

عند التوقف عن التنظيف لفترة قصيرة يمكنك بعد إيقاف المكنسة استعمال وسيلة المساعدة على وقوف المكنسة الموجودة في مؤخرتها.
للقيام بذلك أدخل الخطاف الموجود في رأس تنظيف الأرضيات في التجويف الموجود في مؤخرة المكنسة.

صورة 10*

ضبط رأس تنظيف الأرضيات:

(a) لتنظيف السجاد

والموكيت

(b) لتنظيف

الأرضيات الصلبة

◊ <=

≡ <=

* حسب التجهيز الخاص بكل مكنسة

قم من فضلك بفرد الصفحات التي توجد بها الصور.

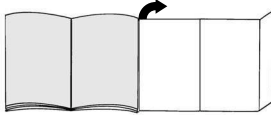

قبل الاستخدام لأول مرة

صورة 1*

قم بتركيب المقبض في خرطوم الشفط، وثبته.

التشغيل

صورة 2

- (a) أدخل عنق خرطوم الشفط في فتحة الشفط حتى يثبت.
 (b) لفك خرطوم الشفط اضغط على أزرار التحرير واجذب الخرطوم للخارج.

صورة 3*

- (a) ارفع المقبض في الماسورة التلسكوبية حتى يثبتان.
 (b) أدخل الماسورة التلسكوبية في عنق رأس تنظيف الأرضيات حتى تبتعد تماماً. لفك الماسورة من العنق اضغط على حلقة التحرير واجذب الماسورة التلسكوبية للخارج.

صورة 4*

- (a) ادفع رأس تنظيف الماسورة التلسكوبية حتى يثبتان معاً.
 (b) أدخل الماسورة التلسكوبية في عنق رأس تنظيف الأرضيات حتى تثبت تماماً. لفك الماسورة من العنق اضغط على حلقة التحرير واجذب الماسورة التلسكوبية للخارج.

صورة 5

حرر الماسورة التلسكوبية بالضغط على الزر الانزلاقي / الحلقة الانزلاقية في اتجاه السهم، واضبط الطول الذي تريده لها.

يسعدنا أنك قد وقع اختيارك على مكشاة ماركة Siemens من سلسلة الطرازات VSQ4. يتناول دليل الاستخدام هذا شرح موديلات مختلفة من سلسلة الطرازات VSQ4 لذلك فمن الوارد ألا تنطبق بعض التجهيزات والوظائف المشروحة على موديل مكشأتك. يتعين عليك الاقتصاد على استخدام الملحقات التكميلية الأصلية من Siemens، حيث إنها قد تم تطويرها خصيصاً لمكشأتك لتحقيق أفضل نتيجة تنظيف ممكنة.

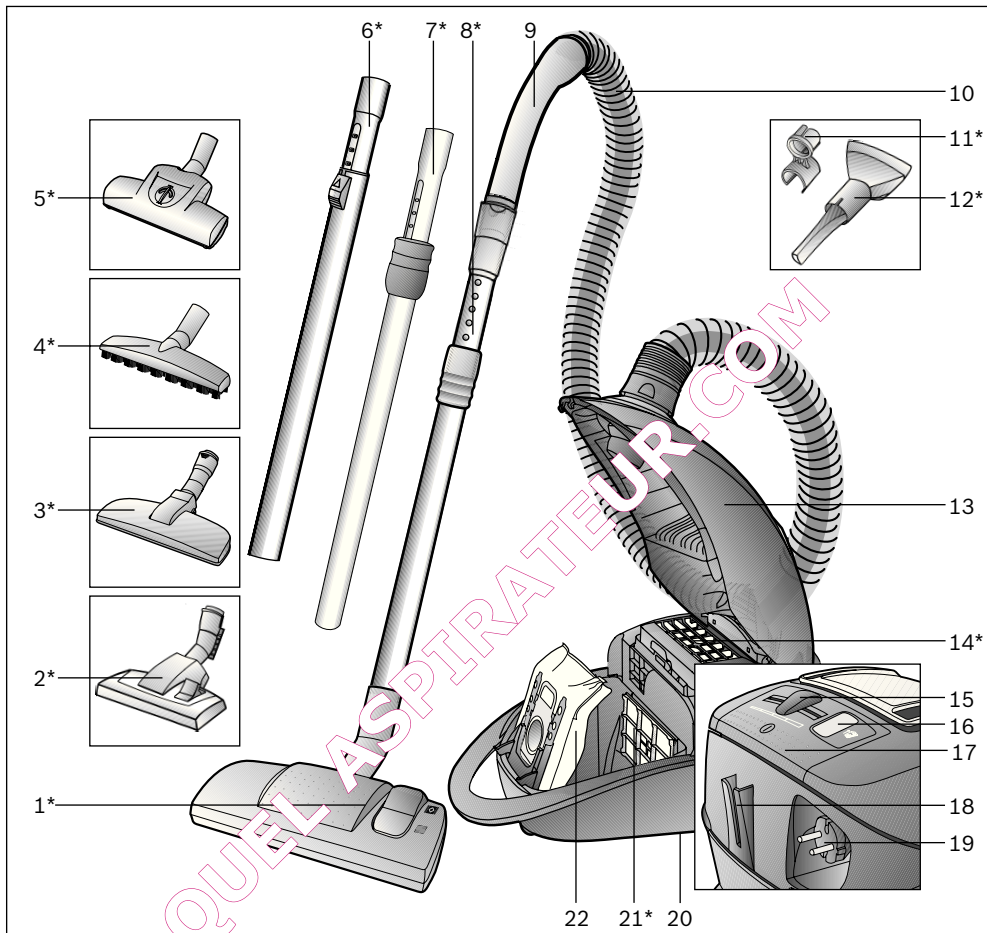

- | | | | |
|----|----------------------------------|----|---|
| 12 | رأس التنظيف المدمجة* | 1 | الرأس المتحركة لتنظيف الأرضيات |
| 13 | الغطاء | 2 | الرأس المتحركة لتنظيف الأرضيات المزودة بحلقة تحرير* |
| 14 | فلتر الطرد | 3 | رأس شفط شعر الحيوانات* |
| 15 | الزر الانزلاقي للتحكم الإلكتروني | 4 | رأس تنظيف الأرضيات الصلبة* |
| 16 | مبين تغيير الفلتر | 5 | الفرشاة التريو* |
| 17 | زر التشغيل / الإيقاف | 6 | الماسورة التلسكوبية وبها الزر الانزلاقي* |
| 18 | وسيلة المساعدة على وقوف المكنسة | 7 | الماسورة التلسكوبية المزودة بحلقة إحكام انزلاقية |
| 19 | السلك | 8 | الماسورة التلسكوبية المزودة بحلقة إحكام انزلاقية وحلقة تحرير* |
| 20 | السنادة (أسفل المكنسة) | 9 | مقبض الخرطوم |
| 21 | فلتر حماية المحرك* | 10 | خرطوم الشفط |
| 22 | كيس الفلتر | 11 | حامل الملحقات التكميلية الخاصة برأس التنظيف المدمجة* |
| | * حسب التجهيز الخاص بكل مكنسة | | |

Kundendienst – Customer Service

DE Deutschland, Germany

BSH Hausgeräte Service GmbH
Zentralwerkstatt
für kleine Hausgeräte
Trautskirchener Strasse 6 – 8
90431 Nürnberg
Online Auftragsstatus, Filterbeutel-
Konfigurator und viele weitere
Infos unter: www.siemens-home.de

Reparaturservice*

(Mo-Fr: 8.00-18.00 h erreichbar)

Tel.: 01801 33 53 03

mailto:cp-servicecenter@
bshg.com

Ersatzteilbestellung*

(365 Tage rund um die Uhr erreichbar)

Tel.: 01801 33 53 04

Fax: 01801 33 53 08

mailto:spareparts@bshg.com

*) 3,9 Ct./Min. aus dem Festnetz,
Mobilfunk max. 0,42 €/Min.

AE United Arab Emirates,

الإمارات العربية المتحدة

BSH Home Appliances FZE

Round About 13,

Plot Nr MO-0532A

Jebel Ali Free Zone – Dubai

Tel.: 04 881 4401

mailto:service-ua@bshg.com

www.siemens-home.ae

AL Republika e Shqiperise, Albania

AERTECH SH.P.K.

Rr. Sami Frasheri

Pallati i Aviacionit te vjetar

Shkalla 1, Hyrja 2

Tirana

Tel.: 067 337 4106

Fax: 071 733 222

mailto:volina@ovifon.com

AT Österreich, Austria

BSH Hausgeräte

Gesellschaft mbH

Werkskundendienst

für Hausgeräte

Quellenstrasse 2

1100 Wien

Tel.: 0810 550 522*

Fax: 01 605 75 51 212

mailto:vie-stoerungsannahme@

bshg.com

Hotline für Espresso-Geräte

zum Regionaltarif

Tel.: 0810 700 400*

www.siemens-home.at

*innerhalb Österreichs zum Regionaltarif

AU Australia

BSH Home Appliances Pty. Ltd.

7-9 Arco Lane

HEATHERTON, Victoria 3202

Tel.: 1300 368 339

mailto:bshau-as@bshg.com

www.siemens-home.com.au

BA Bosnia-Herzegovina, Bosna i Hercegovina

"HIGH" d.o.o.

Gradačanka 29b

71000 Sarajewo

Info-Line: 061 10 09 05

Fax: 033 21 35 13

mailto:delicnanda@hotmail.com

BE Belgique, België, Belgium

BSH Home Appliances S.A.

Avenue du Laerbeek 74

Laarbeeklaan 74

1090 Bruxelles – Brussel

Tel.: 070 222 142

Fax: 024 757 292

mailto:brn-repairs@bshg.com

www.siemens-home.be

BG Bulgarien

BSH Домашни Апарати

Bulgaria БСНД

115K Sofia Sigadsko Chausse Blvd.

Europe Trade Center Building,

5th floor

1781 Sofia

Tel.: 02 892 90 47

Fax: 02 878 79 72

mailto:informacia.servis-bg@

bshg.com

www.siemens-home.bg

BH Bahrain, البحرين

Khalaiyat Est.

P.O. Box 5111

Manama

Tel.: 01759 2233

mailto:service@khalaiyat.com

BY Belarus, Беларусь

ООО "БСХ Бытовая техника"

тел.: 495 737 2962

mailto:mok-kdhl@bshg.com

CH Schweiz, Suisse,

Svizzera, Switzerland

BSH Hausgeräte AG

Werkskundendienst für Hausgeräte

Fahrweidstrasse 80

8954 Geroldswil

mailto:ch-info.hausgeraete@

bshg.com

Service Tel.: 0848 840 040

Service Fax: 0848 840 041

mailto:ch-reparatur@bshg.com

Ersatzteile Tel.: 0848 880 080

Ersatzteile Fax: 0848 880 081

mailto:ch-ersatzteile@bshg.com

www.siemens-home.com/ch

CY Κύπρος, Κύπρος

BSH Ηλεκτρικές Συσκευές-Service

35, Απ. Μακαρίου ΙΙΙ Str.

2197 Egomi/Nikosia (Lefkosia)

tel.: 77 77 807

Fax: 022 65 81 28

mailto:bsh.service.cyprus@

cytanet.com.cy

CZ Česká Republika, Czech Republic

BSH domácí spotřebiče s.r.o.

Firemní servis domácích

spotřebičů

Pekařská 10b

155 00 Praha 5

Tel.: 0251 095 546

Fax: 0251 095 549

www.siemens-home.com/cz

DK Danmark, Denmark

BSH Hvidevarer A/S

Telegrafvej 4

2750 Ballerup

Tel.: 44 89 89 85

Fax: 44 89 89 86

mailto:BSH-Service.dk@BSHG.com

www.siemens-home.dk

EE Eesti, Estonia

SIMSON OÜ

RAUA 55

10152 Tallinn

Tel.: 0627 8730

Fax: 0627 8733

mailto:teenindus@simson.ee

ES España, Spain

BSH Electrodomésticos

España S.A.

Servicio Oficial del Fabricante

Parque Empresarial PLAZA,

C/ Manfredonia, 6

50016 Zaragoza

Tel.: 902 118 821

Fax: 976 578 425

mailto:CAU-Siemens@bshg.com

www.siemens-home.es

FI Suomi, Finland

BSH Kodinkoneet Oy
Itälahdenkatu 18 A
PL 123
00201 Helsinki
Tel.: 0207 510 700
Fax: 0207 510 780
mailto:Siemens-Service-FI@
bshg.com

www.siemens-home.fi
Lankapuhelimesta 8,28 snt/puhelu
+ 7 snt/min (alv 23%)
Matkapuhelimesta 8,28 snt/puhelu
+ 17 snt/min (alv 23%)

FR France

BSH Electroménager S.A.S.
50 rue Ardoin – BP 47
93401 Saint-Ouen cedex
Service interventions à domicile:
01 40 10 12 00

Service Consommateurs:
0 892 698 110 (0,34 € TTC/mn)
mailto:soa-siemens-conso@
bshg.com

Service Pièces Détachées et
Accessoires:
0 892 698 009 (0,34 € TTC/mn)
mailto:soa-siemens-conso@
bshg.com

www.siemens-home.fr

GB Great Britain

BSH Home Appliances Ltd.
Grand Union House
Old Wolverton Road
Wolverton
Milton Keynes MK12 5PT
To arrange an engineer visit,
to order spare parts and accessories
or for product advice please visit:
www.siemens-home.co.uk
or call
Tel.: 0844 892 8999*

*Calls from a BT landline will be charged at
up to 3 pence per minute. A 15p set-up fee
of up to 6 pence may apply.

GR Greece, Ελλάδα

BSH Iliakos Siskevas A.B.E.
Central Branch Service
17 km E.O. Athinon-Lamias &
Potamou 20
14564 Kifisia
Πανελληνίο τηλέφωνο: 181 82
(αστική χρέωση)
www.siemens-home.gr

HK Hong Kong, 香港

BSH Home Appliances Limited
Unit 1 & 2, 3rd Floor
North Block, Skyway House
3 Sham Mong Road
Tai Kok Tsui, Kowloon
Hong Kong
Tel.: 2565 6151
Fax: 2565 6681
mailto:service.siemens@bshg.com
www.siemens-home.com.hk

HR Hrvatska, Croatia

BSH kućni uređaji d.o.o.
Kneza Branimira 22
10000 Zagreb
Tel.: 01 640 36 09
Fax: 01 640 36 03
mailto:informacije.servis-hr@
bshg.com
www.siemens-home.com/hr

HU Magyarország, Hungary

BSH Háztartási Készülék
Kereskedelmi Kft.
Háztartási gépek márkaszervize
Királyhágó tér 8-9.
1126 Budapest

Hibabejelentés
Tel.: 01 489 5461
Fax: 01 201 8786
mailto:hibabejelentes@bsh.hu

Alkatrészrendelés
Tel.: 01 489 5463
Fax: 01 201 8786
mailto:alkatrészrendeles@bsh.hu
www.siemens-home.com/hu

IE Republic of Ireland

BSH Home Appliances Ltd
Unit F4, Ballymount Drive
Ballymount Industrial Estate
Walkinstown
Dublin 12
Service Repairs, Spares and
Accessories
Tel.: 04 20 22 55
Fax: 04 20 2520
www.siemens-home.com/ie

IL ישראל, Israel

BSH Home Appliance Ltd.
Uliel Building
2, Hamelacha St.
Industrial Park North
71293 Lod
Tel.: 08 9777 222
Fax: 08 9777 245
mailto:csb-serv@zahav.net.il
www.siemens-home.com.il

IN India, Bhārat, भारत

BSH Customer Service
Front Office
Shop No.4, Everest Grande,
Opp. Shanti Nagar Bus Stop,
Mahakali Caves Road,
Andheri East
Mumbai 400 093

IS Iceland

Smith & Norland hf.
Noatuni 4
105 Reykjavik
Tel.: 0520 3000
Fax: 0520 3011
www.sminor.is

IT Italia, Italy

BSH Elettrodomestici S.p.A.
Via. M. Nizzoli 1
20147 Milano (MI)
Numero verde 800 018346
mailto:mil-assistenza@bshg.com
www.siemens-home.com/it

KZ Kazakhstan, Қазақстан

IP "Batkeyev Ildus A."
B. Momysh-uly Str.7
Chymkent 160018
Tel./Fax: 0252 31 00 06
mailto:evrika_kz@mail.ru

LB Lebanon, لبنان

Tehaco s.a.r.l
Boulevard D'ora 4043 Beyrouth
P.O. Box 9004
Jdeideh 12072040
Tel.: (012) 5211
mailto:teha@teheni-hana.com

LT Lietuva, Lithuania

Baltic Continent Ltd.
Lukšio g. 23
09132 Vilnius
Tel.: 05 274 1788
Fax: 05 274 1765
mailto:info@balticcontinent.lt
www.balticcontinent.lt

LU Luxembourg

BSH électroménagers S.A.
13-15, ZI Breedeweues
1259 Senningerberg
Tel.: 26349 300
Fax: 26349 315
mailto:
lux-service.electromenager@
bshg.com
www.siemens-home.com

LV Latvia, Latvija

General Serviss Limited
Bullu street 70c
1067 Riga
Tel.: 07 42 41 37
mailto:bt@olimpeks.lv

Elkor Serviss
Brivibas gatve 201
1039 Riga
Tel.: 067 0705 20; -36
Fax: 067 0705 24
mailto:domoservice@elkor.lv
www.servisacentrs.lv

MD Moldova

S.R.L. „Rialto-Studio“
ул. Щусева 98
2012 Кишинев
тел./факс: 022 23 81 80

ME Crna Gora, Montenegro

Elektronika komerc
Ul. 27 Mart br. 2
81000 Podgorica
Tel./Fax: 020 662 444
Mobil: 069 324 812

MK Macedonia, Македонија

GORENEC
Jane Sandanski 69 lok. 3
1000 Skopje
Tel.: 022 454 600
Mobil: 070 697 463
mailto:gorenece@yahoo.com

MT Malta

Aplan Limited
The Atrium
Mriehel by Pass
BKR3000 Birkirkara
Tel.: 025 495 122
Fax: 021 480 598
mailto:lapap@aplan.com.mt

NL Nederland, Netherlands

BSH Huishoudapparaten B.V.
Taurusavenue 36
2132 LS Hoofddorp
Storingsmelding:
Tel.: 088 424 4020
Fax: 088 424 4845
mailto:siemens-contactcenter@bshg.com

Onderdelenverkoop:
Tel.: 088 424 4020
Fax: 088 424 4801
mailto:siemens-onderdelen@bshg.com
www.siemens-home.nl

NO Norge, Norway

BSH Husholdningsapparater A/S
Grensesvingen 9
0661 Oslo
Tel.: 22 66 06 46
Fax: 22 66 05 55
mailto:Siemens-Service-NO@bshg.com
www.siemens-home.no

NZ New Zealand

BSH Home Appliances Ltd
Unit F 2, 4 Orbit Drive
Mairangi Bay
Auckland 0632
Tel.: 09 477 0492
Fax: 09 477 2647
mailto:bshnz-cs@bshg.com

PL Polska, Poland

BSH Sprzęt Gospodarstwa
Domowego sp. z o.o.
Al. Jerozolimskie 183
02-222 Warszawa
Centrala Serwisu:
Tel.: 801 191 534
Fax: 022 572 7709
mailto:Serwis.Fabryczny@bshg.com
www.siemens-home.pl

PT Portugal

BSHP Electrodomésticos, Lda.
Rua Alto do Montijo, nº 15
2790-012 Carnaxide
Tel.: 707 500 545
Fax: 214 250 701
mailto:siemens.electrodomesticos.pt@bshg.com
www.siemens-home.com/pt

RO România, Romania

BSH Electrocasnice srl.
Sos. Bucuresti-Ploiesti,
nr. 19-21, sect. 1
13682 Bucuresti
Tel.: 021 203 9748
Fax: 021 203 9733
mailto:service.romania@bshg.com
www.siemens-home.com/ro

RU Russia, Россия

ООО "БСХ Бытовая техника"
Сервис от производителя
Малая Калужская 19/1
119071 Москва
тел.: 495 737 2962
mailto:mok-kdhl@bshg.com
www.siemens-home.com/ru

SE Sverige, Sweden

BSH Home Appliances AB
Landsvägen 32
169 29 Solna
Tel.: 0771 122 77
mailto:Siemens-Service-SE@bshg.com
www.siemens-home.se

SG Singapore, 新加坡

BSH Home Appliances Pte. Ltd.
17 Jalan Pemimpin
Union Industrial Building
Block A, #01-03
577177 Singapore
Tel.: 6751 5000
Fax: 6751 5050
mailto:bshsgp.service@bshg.com

SI Slovenija, Slovenia

BSH Hišni aparati d.o.o.
Litostrojska 48
1000 Ljubljana
Tel.: 01 583 07 00
Fax: 01 583 08 89
mailto:informacije.servis@bshg.com
www.siemens-home.si

SK Slovensko, Slovakia

BSH domácí spotřebiče s.r.o.
Organizačná zložka Bratislava
Galvaniho 17/C
821 04 Bratislava
Tel.: 02 4445 2041
mailto:opravy@bshg.com
www.siemens-home.com/sk

TR Türkiye, Turkey

BSH Ev Aletleri Sanayi
ve Ticaret A.Ş.
Fatih Sultan Mehmet Mahallesi
Balkan Caddesi No: 51
34771 Ümraniye, İstanbul
Tel.: 0 216 444 6688
Fax: 0 216 528 9188
mailto:careline.turkey@bshg.com
www.siemens-home.com/tr

UA Ukraine, Україна

ТОВ "БСХ Побутова Техніка"
тел.: 044 4902095
www.siemens-home.com.ua

US United States of America

BSH Home Appliances Corporation
1901 Main Street, Suite 600
Irvine, CA 92614
Tel.: 949 47 4363
Fax: 714 901 5360
mailto:HTB-Questions@bshg.com
www.siemens-home.com

XK Kosovo

NTP GAMA
Rruga Mag Prishtine-Ferizaj
70000 Ferizaj
Tel.: 0290 321 434
Tel.: 00377 44 172 309
mailto:a_service@gama-electronics.com

XS Srbija, Serbia

BSH Kućni aparati d.o.o.
Milutina Milankovića 11^a
11070 Novi Beograd
Tel.: 011 205 23 97
Fax: 011 205 23 89
mailto:informacije.servis-sr@bshg.com
www.siemens-home.rs

ZA South Africa

BSH Home Appliances (Pty) Ltd.
15th Road Randjespark
Private Bag X36, Randjespark
1685 Midrand – Johannesburg
Tel.: 086 002 6724
Fax: 086 617 1780
mailto:applianceserviceza@bshg.com
www.siemens-home.com

DE Garantie

Bundesrepublik Deutschland
siehe letzte Seite.

Ausland: Für dieses Gerät gelten die von der Vertretung unseres Hauses in dem Kaufland herausgegebenen Garantiebedingungen. Einzelheiten hierüber teilt Ihnen der Händler, bei dem Sie das Gerät gekauft haben, auf Anfrage jederzeit mit.
Zur Inanspruchnahme von Garantieleistungen ist in jedem Fall aber die Vorlage des Kaufbeleges erforderlich.

GB Conditions of guarantee

For this appliance the guarantee conditions as set out by our representatives in the country of sale apply. Details regarding same may be obtained from the dealer from whom the appliance was purchased. For claims under guarantee the sales receipt must be produced.

FR Conditions de garantie

A l'étranger, les conditions de garantie applicables à cet appareil sont celles s'accordées par la filiale du pays concerné.
Celles-ci peuvent être fournies par le Revendeur auprès duquel vous avez acheté l'appareil ou directement auprès de notre filiale. Si vous aviez besoin d'utiliser la garantie, la présentation de la facture d'achat sera nécessaire.

NL Garantievoorwaarden

Voor het aangeschafte apparaat gelden de garantievoorwaarden welke door de vertegenwoordiging van de moederorganisatie in het land van aankoop zijn uitgegeven.
Eventuele bijzonderheden hiervoor, al de leverancier, waarbij het apparaat is gekocht, desgevraagd verschaffen.
Om aanspraak te kunnen maken op eventuele garantie is het overleggen van de aankoopbon met koop/en of leverdatum vereist.

DK Garanti

Garantiebestemmelserne er ikke vedlagt, men fremsendes ved henvendelse til Siemens kundeservice. I øvrigt henvises til købelovens bestemmelser.

NO Leveringsbetingelse

I Norge gjelder NEL's leveringsbetingelser. Disse kan De få hos Deres forhandler eller direkte ved vårt hovedkontor.

SE Konsumentbestämmelser

I Sverige gäller av EHL antagna konsumentbestämmelser.

FI Takuu aika

Kodintekniikan tuotteille annetaan vähintään kahdentoista (12) kuukauden takuu tuotteesta riippuen. Takuu aika määräitellään kunkin tuotteen osalta erikseen ja se on voimassa annetun määräajan tuotteen ostop. Tuotteen tietyille osille voidaan antaa em. määräajoista poikkeava takuu.

PT Condições de Garantia

Para este aparelho são válidas as condições de garantia emitidas pela nossa representação no país da aquisição. Mais detalhes poderão ser facultados pelo revendedor onde foi adquirido o aparelho.
Para recorrer aos serviços de garantia é imprescindível a apresentação da Fatura de Compra e bem assim, do documento de Garantia.

ES Condiciones de garantía

A este aparato se aplicables las condiciones de garantía emitidas por la representación de nuestra organización en el país de compra. Para más detalles, diríjase al correspondiente representante del ramo en que se ha comprado el aparato. En caso de hacer uso de la garantía es necesario presentar el correspondiente comprobante de compra.

TR Garanti Şartları

Bu cihaz için satışın gerçekleştiği ülkedeki temsilciliğimiz tarafından belirlenen garanti şartları geçerlidir. Garanti şartları ile ilgili detaylı bilgi için; cihazın satın alındığı bayiye ya da Tüketici Danışma Merkezimize başvurulabilirsiniz. Garanti kapsamındaki taleplerinize cevap verilebilmesi için Yetkili Servisimize, cihaza ait faturayı veya okunaklı fotokopisini göstermeniz gerekmektedir.

PL Gwarancja

Dla urządzenia obowiązują warunki gwarancyjne wydane przez nasze przedstawicielstwo w kraju zakupu. O szczegółach możecie się Państwo dowiedzieć u sprzedawcy, u którego dokonano zakupu urządzenia. Przy korzystaniu ze świadczeń gwarancyjnych wymagane jest przedłożenie dowodu zakupu.

الضمان AE

لهذا الجهاز تسي شروط الضمان السارية و الصادرة عن وكيل شركتنا في بلدكم.

يتمكنكم السؤال عن الأمور التفصيلية الخاصة بهذا الشأن وفي أي وقت لدى التاجر الذي قمتم باقتناء هذا الجهاز عنده.

عند المطالبة باستحقاقات الضمان فإنه من الضروري وفي حال تقديم قسيمة الشراء.

BG Гаранция

За този уред вжат условията, установени от представителството на нашата фирма в страната-купувач. Подробностите ще Ви бъдат разяснени от търговеца, от когото сте купили уреда, по всяко време при запитване. За извършване на поправки в рамките на гаранционния срок във всеки случай е необходимо представянето на касовата бележка.

HU Garanciális feltételek

A garanciális feltételeket a 151/2003. (IX.22.) Korm. rendelet szabályozza. A vásárlástól számított 72 órán belüli meghibásodás esetén a kereskedő a készülék cseréjéről dönt. Ez utáni időszakban a Vevőszolgálat gondoskodik a lehető leggyorsabb javítás elvégzéséről. A garanciára a vásárló a kitöltött garanciajeggyel, vagy a vásárlást igazoló számlával tarthat igényt. A használati utasítás be nem tartása, a garancia elvesztését vonhatja maga után. Minőségtanúsítás: A 2/1984. (111.10) BkM-IpM rendelete alapján, mint forgalmazó tanúsítjuk, hogy a készülék a vásárlási tájékoztatóban közölt adatoknak megfelel. A változtatás jogát fenntartjuk.

RO Garanție

Pentru acest aparat sunt valabile prevederile de garanție acordate de reprezentantul nostru și conforme cu legislația în vigoare. Comerciantul la care ați achiziționat aparatul, vă oferă la cerere informații amănunțite despre prevederile de garanție. Pentru a beneficia de serviciile de garanție va trebuie însă să prezentați în orice caz produsul de cumpărare.

QUEL ASPIRATEUR.COM

GR ΟΡΟΙ ΕΓΓΥΗΣΗΣ

1. Η Εγγύηση καλής λειτουργίας των προϊόντων μας παρέχεται για χρονικό διάστημα είκοσι τεσσάρων (24) μηνών από την ημερομηνία της πρώτης αγοράς που αναγράφεται στη θεωρημένη απόδειξη αγοράς. Για την παροχή της εγγύησης απαιτείται η επίδειξη της θεωρημένης απόδειξης αγοράς στην οποία αναγράφεται ο τύπος και το μοντέλο του προϊόντος.
2. Η εταιρεία μέσα στα ανωτέρω χρονικά όρια, σε περίπτωση πλημμελούς λειτουργίας της συσκευής, αναλαμβάνει την υποχρέωση της επαναφοράς της σε ομαλή λειτουργία και της αντικατάστασης κάθε τυχόν ελαττωματικού μέρους (πλην των αναλώσιμων και των ευπαθών, όπως τα γυάλινα, λαμπτήρες κλπ). Απαραίτητη προϋπόθεση για να ισχύει η εγγύηση είναι η μη λειτουργία της συσκευής να προέρχεται από την πολυμελή κατασκευή της και όχι επί παραδείγματι από κακή χρήση, λανθασμένη εγκατάσταση, μη τήρηση των οδηγιών χρήσης της συσκευής, ακατάλληλη συντήρηση από πρόσωπα μη εξουσιοδοτημένα από την BSH Ελλάς ABE ή από εξωγενείς παράγοντες όπως διακοπές ηλεκτρικού ρεύματος ή διαφοροποίησης της τάσης κλπ
3. Στην περίπτωση που το προϊόν δεν λειτουργεί σωστά λόγω της κατασκευής του και εφόσον η πλημμελής λειτουργία εκδηλώθηκε κατά την περίοδο εγγύησης, το Εξουσιοδοτημένο Σέρβις (η το Εξουσιοδοτημένο συνεργείο) της BSH Ελλάς ABE θα το επισκευάσει με σκοπό τη χρήση για την οποία κατασκευάστηκε, χωρίς να υπάρξει χρέωση για ανταλλακτικά ή την εργασία.
4. Δεν καλύπτονται από την εγγύηση οι χρεώσεις και οι κίνδυνοι που σχετίζονται με τη μεταφορά του προϊόντος προς επίσκεψη στον μεταπωλητή ή προς το Εξουσιοδοτημένο Σέρβις της BSH Ελλάς ABE
5. Όλες οι επισκευές της εγγύησης πρέπει να γίνονται από το Εξουσιοδοτημένο Σέρβις (η το εξουσιοδοτημένο συνεργείο) της BSH Ελλάς ABE.
6. Η εγγύηση δεν καλύπτει κανένα προϊόν που χρησιμοποιείται εκτός των προδιαγραφών για τις οποίες κατασκευάστηκε (π.χ. οικιακή χρήση).
7. Η εγγύηση καλής λειτουργίας που παρέχεται από το Εξουσιοδοτημένο Σέρβις της BSH Ελλάς ABE, αλλοιωθούν ή τροποποιηθούν με οποιοδήποτε τρόπο, οι ετικέτες ασφαλείας ή οι ειδικές διακριτικές αυτοκόλλητες ετικέτες επί των οποίων αναγράφεται ο αριθμός σειράς ή η ημερομηνία αγοράς.
8. Η εγγύηση δεν καλύπτει:
 - Επίσκευές, μετατροπές ή καθαρισμούς που έλαβαν χώρα σε κέντρο service μη εξουσιοδοτημένο από την BSH Ελλάς ABE
 - Λάθος χρήση, υπερβολική χρήση νερού ή λειτουργία του προϊόντος κατά τρόπο μη σύμφωνο με τις οδηγίες που περιέχονται στα εγχειρίδια χρήσης και/ή στα σχετικά έγγραφα χρήσης, συμπεριλαμβανομένων της πλημμελούς φύλαξης της συσκευής, της πώσης της συσκευής κλπ.
 - Προϊόντα με δυσανάγνωστο αριθμό σειράς.
 - Ζημιές που προκαλούνται ενδεικτικά από αστραπές, νερό ή υγρασία, φωτιά, πόλεμο, δημόσιες αναταραχές, λάθος τσίπινγκ δικτύου παροχής ρεύματος, ή οποιοδήποτε λόγο που είναι πέραν από τον έλεγχο του κατασκευαστή ή του εξουσιοδοτημένου συνεργείου.
9. Η εγγύηση που προσφέρεται παύει να ισχύει εφόσον η κυριότητα της συσκευής μεταβιβαστεί σε τρίτο πρόσωπο από τον αρχικό αγοραστή το όνομα του οποίου αναγράφεται στο παραστατικό αγοράς της συσκευής.
10. Αντικατάσταση της συσκευής γίνεται μόνο εφόσον δεν είναι δυνατή η επιδιόρθωση της κατόπιν πιστοποίησης της αδυναμίας επίσκευής από το Εξουσιοδοτημένο Σέρβις (η το εξουσιοδοτημένο συνεργείο) της BSH Ελλάς ABE
11. Η κάθε επίσκεψη ή η αντικατάσταση ελαττωματικού μέρους δεν παρατείνει τον χρόνο εγγύησης του προϊόντος.
12. Εξαρτήματα και υλικά που αντικαθίστανται κατά τη διάρκεια της εγγύησης επιστρέφονται στο συνεργείο.

BSH A.B.E. – 17ο χλμ Εθνικής οδού Αθηνών – Λαμίας & Ποταμού 20, Κηφισιά

SERVICE

Αθήνα: 17ο χλμ. Εθνικής οδού Αθηνών – Λαμίας & Ποταμού 20, Κηφισιά – τηλ.: 210-42.77.700

Θεσσαλονίκη: 8.3ο χλμ. Εθνικής οδού Θεσσαλονίκης – Μουδανιών, Περιοχή Θέρμη τηλ.: 2310-497.200

Πάτρα: Χαραλάμπη & Ερενστρώλε – τηλ.: 2610-330.478

Κρήτη: Εθνικής Αντιστάσεως 23 & Καλαμά, Ηράκλειο – τηλ.: 2810-321.573

Κύπρος: Αρχ. Μακαρίου Γ' 39, Έγκωμη – Λευκωσία – Παγκύπριο τηλ.: 7778007

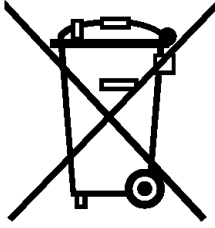

de

Dieses Gerät ist entsprechend der europäischen Richtlinie 2012/19/EU über Elektro- und Elektronikaltgeräte (waste electrical and electronic equipment - WEEE) gekennzeichnet. Die Richtlinie gibt den Rahmen für eine EU-weit gültige Rücknahme und Verwertung der Altgeräte vor.

en

This appliance is labelled in accordance with European Directive 2012/19/EU concerning used electrical and electronic appliances (waste electrical and electronic equipment - WEEE). The guideline determines the framework for the return and recycling of used appliances as applicable throughout the EU.

fr

Cet appareil est marqué selon la directive européenne 2012/19/UE relative aux appareils électriques et électroniques usagés (waste electrical and electronic equipment - WEEE). La directive définit le cadre pour une reprise et une récupération des appareils usagés applicables dans les pays de la CE.

nl

Dit apparaat is gekenmerkt in overeenstemming met de Europese richtlijn 2012/19/EU betreffende afgedankte elektrische en elektronische apparatuur (waste electrical and electronic equipment - WEEE). De richtlijn geeft het kader aan voor de in de EU geldige terugname en verwerking van oude apparaten.

da

Dette apparat er klassificeret iht. det europæiske direktiv 2012/19/EU om affald af elektrisk- og elektronisk udstyr (waste electrical and electronic equipment - WEEE). Dette direktiv angiver rammerne for indlevering og recycling af kasserede apparater, gældende for hele EU.

no

Dette apparatet er klassifisert i henhold til det europeiske direktivet 2012/19/EU om avhending av elektrisk- og elektronisk utstyr (waste electrical and electronic equipment - WEEE). Direktivet angir rammene for innlevering og gjenvinning av innbyrdsprodukter.

Denna enhet är märkt i enlighet med den europeiska direktivet 2012/19/EU om avfall som utgörs av eller innehåller elektroniska produkter (waste electrical and electronic equipment - WEEE). Direktivet anger ramarna för inom EU giltigt återtagande och korrekt återvinning av uttjänta enheter.

fi

Tämän laitteen merkintä perustuu käytettyjä sähkö- ja elektroniikkalaitteita (waste electrical and electronic equipment - WEEE) koskevaan direktiiviin 2012/19/EU. Tämä direktiivi määrittää käytettyjen laitteiden palautus- ja kierrätys-säännökset koko EU:n alueella.

es

Este aparato está marcado con el símbolo de cumplimiento con la Directiva Europea 2012/19/UE relativa a los aparatos eléctricos y electrónicos usados (Residuos de aparatos eléctricos y electrónicos RAEE). La directiva proporciona el marco general válido en todo el ámbito de la Unión Europea para la retirada y la reutilización de los residuos de los aparatos eléctricos y electrónicos.

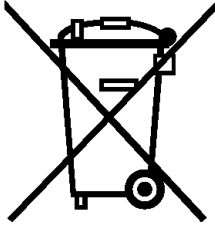

pt

Este aparelho está marcado em conformidade com a Directiva 2012/19/UE relativa aos resíduos de equipamentos eléctricos e electrónicos (waste electrical and electronic equipment - WEEE). A directiva estabelece o quadro para a criação de um sistema de recolha e valorização dos equipamentos usados válido em todos os Estados Membros da União Europeia.

el

Αυτή η συσκευή χαρακτηρίζεται σύμφωνα με την ευρωπαϊκή οδηγία 2012/19/ΕΕ περί ηλεκτρικών και ηλεκτρονικών συσκευών (waste electrical and electronic equipment - WEEE). Η οδηγία προκαθορίζει τα πλαίσια για μια ορθολογική και αξιοποίηση των παλιών συσκευών με ισχύος στην ΕΕ.

tr

Bu ürün 2012/19/EU sayılı Atıkların Elektrikli ve Elektronik Ekipmanlar Direktifi'ne göre değerlendirilmiştir. Ulusal yönetmelik (Türkiye Resmî Gazetesi No:28300 Tarih: 22.05.2012) Avrupa Birliği'nde geçerli olan, ürünlerin geri toplanması ve değerlendirilmesi ile ilgili yapıyı belirtir.

hu

Ez a készülék az elhasznált villamossági és elektronikai készülékekről szóló 2012/19/EU irányelvnek megfelelő jelölést kapott. Ez az irányelv a már nem használt készülékek visszavételének és hasznosításának EU-szerte érvényes kereteit határozza meg.

bg

Този уред е обозначен в съответствие с европейската директива 2012/19/ЕС за стари електрически и електронни уреди (waste electrical and electronic equipment - WEEE). Тази директива регламентира валидните в рамките на ЕС правила за приемане и използване на стари уреди

ro

Acest aparat este marcat în conformitate cu Directiva europeană 2012/19/UE privind aparatele electrice și electronice vechi (waste electrical and electronic equipment - WEEE). Directiva prezintă cadrul pentru o preluare înapoi, valabilă în toată Uniunea UE, și valorificarea aparatelor vechi.

Urządzenie to oznaczono zgodnie z europejską wytyczną 2012/19/UE o zużytych urządzeniach elektrycznych i elektronicznych (waste electrical and electronic equipment - WEEE). Wytyczna ta określa ramy obowiązującego w całej Unii Europejskiej odbioru i wtórnego wykorzystania starych urządzeń.

ar

تقوم جهاز 2012/19/2012 في البروالة تفصل او ملل قباطم زا هلا اذ
في نورتل ل ا او في نابل امل ا قز ه ا ل اب فص ا ل ا في بروالا في ا ص ت ق ا ل ا
ق م ي د ق ل ا (waste electrical and electronic equipment - WEEE).
ا ح ت ا ل ا ل و د ع ي م ج ي ف ي ر س ت د ع ا و ق ل ا م ا ع ل ا ر ا ط ا ل ا د د ح ت ق ف ص ا و م ل ا ذ م و
ا ط ا ل ا ع ت س ا ق ن ا ع و ق م ي د ق ل ا ق ز ه ا ل ا ق ن ا ع ت س ا ص و ص خ ب ي ب ر و ا ل ا

Değerli Müşterimiz,

Siemens Çağrı Yönetim Merkezi **444 66 88** no'lu telefon numarası ile, 7 gün 24 saat hizmet vermektedir. Doğrudan bu numarayı çevirerek size en yakın Yetkili Servis telefonunu öğrenebilir veya arzu ettiğiniz diğer hizmet seçeneklerimizden faydalanabilirsiniz.

Size daha iyi hizmet verebilmemiz için aşağıdaki konularda bize yardımcı olmanızı rica ederiz:

1. Cihazınızı kullanma kılavuzunda belirtilen hususlara göre kullanmaya özen gösteriniz.
2. Ürünüüzle ilgili hizmet talebiniz olduğunda **444 66 88** no'lu Siemens Çağrı Yönetim Merkezimizi arayınız.
(Sabit telefonlardan veya cep telefonlarından alan kodu çevirmeden) Sabit telefonlardan yapılan aramalarda şehir içi arama tarifesi üzerinden, cep telefonu ile yapılan aramalarda ise GSM-GSM tarifesi üzerinden ücretlendirme yapılmaktadır.
3. Hizmet için gelen Siemens Yetkili Servis teknisyenine "SIEMENS YETKİLİ SERVİS" kimlik kartını sorunuz.
4. Yetkili Servis teknisyenimiz, cihazınızda yapılan herhangi bir işlemden sonra size servis fişini düzenleyip iletmek zorundadır. Bu servis fişini mutlaka isteyiniz ve daha sonraki başvurularınız için saklamaya özen gösteriniz.
Siemens Çağrı Yönetim Merkezimize ayrıca www.siemens-home.com adresindeki "iletişim" bölümünde bulunan formu doldurarak ya da **0216-528 91 88** no'lu telefona fakslanarak de ulaşabilirsiniz.

Yazılı başvurular için adresimiz aşağıdaki gibidir:

BSH Ev Aletleri Sanayi ve Ticaret A.Ş.

Fatih Sultah Mehmet Mah. Balkan Caddesi. No51 34771

Ümraniye-İSTANBUL



DİKKAT

Garantisi süresinin anlaşmazlık durumunda fatura tarihi esas alınacağından bu belge ile birlikte faturanın veya okunaklı fotokopisinin saklanması gerekmektedir.

SIEMENS YETKİLİ SATICISI

BSH EV ALAETLERİ SANAYİ ve TİCARET A.Ş.

İMZASI VE KAŞESİ :

MAMÜLÜN

CİNSİ : ELEKTRİK ÜPÜRGESİ

MARKASI : SIEMENS

MODELİ :

BANDROL VE SERİ NO :

TESLİM TARİHİ VE YERİ :

AZAMİ TAMİR SÜRESİ :

KULLANIM SÜRESİ : 10 YIL (Ürünün fonksiyonunu yerine getirebilmesi için gerekli yedek parça bulundurma süresi)

SIEMENS YETKİLİ SATICISI

ÜNVANI :

ADRESİ :

TELEFONU :

TELEFAKSI :

TARİH/İMZA/KAŞE

ELEKTRİK SÜPÜRGESİ
G A R A N T İ
B E L G E S İ

- Cihazınız; kullanma kılavuzunda gösterildiği şekilde kullanılması ve yetkili kıldığımız teknik servis elemanları dışındaki şahıslar tarafından bakım, onarım veya başka bir nedenle müdahale edilmemiş olması şartıyla bütün parçaları dahil olmak üzere tamamen malzeme, işçilik ve üretim hatalarına karşı **2 (İKİ) YIL SÜRE İLE GARANTİ EDİLMİŞTİR.**
- Arızaların giderilmesi konusunda uygulanacak teknik yöntemlerin tespiti ile değiştirilecek parçaların saptanması tamamen firmamıza aittir.
- Malın tesliminden sonraki yükleme, boşaltma ve sevkiyat anında meydana gelecek arızalar garanti kapsamı dışındadır.
- Belge üzerine tahrifat yapıldığı, cihazın üzerindeki orjinal seri numarası kaldırıldığı veya tahrifat yapıldığı takdirde garanti geçersizdir.

GARANTİ ŞARTLARI

1. Garanti süresi malın teslim tarihinden itibaren başlar ve 2 yıldır.
2. Malın bütün parçaları dahil olmak üzere tamamı firmamızın garantisine kapsamındadır.
3. Malın garanti süresi içerisinde arızalanması durumunda, tamirde geçen süre garanti süresine eklenir. Malın tamir süresi en fazla 20 iş günüdür. Bu süre, mala ilişkin arızanın servise istasyonuna, servis istasyonunun olmaması durumunda, malın satıcısı, bayii, acentası, temsilciliği, ithalatçı veya imalatçısından birisine bildirim tarihinden itibaren başlar. Sanayi malının arızasının 10 işgünü içerisinde giderilmemesi halinde üretici veya ithalatçı, tamir tamamlanincaya kadar, benzer özelliklerdeki başka bir ürünü tüketiciye tahsis edecektir.
4. Malın garanti süresi içerisinde, gerek malzeme ve işçilik gerekse montaj hatalarından dolayı arızalanması halinde, işçilik masrafı, değiştirilen parça bedeli ya da başka herhangi bir ad altında hiçbir ücret talep etmeksizin tamiri yapılacaktır.
5. Tüketicinin onarım hakkını kullanmasına ilişkin olarak;
 - Tüketicie teslim edildiği tarihten itibaren garanti süresi içinde kalmak kaydıyla, bir yıl içerisinde en az dört defa veya imalatçı-üretici ve/veya ithalatçı tarafından belirlenen garanti süresi içerisinde altı defa arızalanmasının yanı sıra, bu arızaların maldan kaynaklanmasını sürekli kılması,
 - Tamiri için gereken azami sürenin aşılması,
 - Firmanın servis istasyonunun, servis stasyonunun mevcut olmaması halinde sırasıyla satıcısı, bayii, acentası, temsilciliği, ithalatçısı veya imalatçı-üreticisinden birisinin düzenleyeceği raporla arızanın tamiri mümkün bulunmadığının belirlenmesi, durumlarında, tüketici malın ücretsiz değiştirilmesini, bedel iadesi veya ayıp oranında bedel indirimi talep edebilir.
6. Malın kullanma kılavuzunda yer alan hususlara aykırı kullanılmasından kaynaklanan arızalar garanti kapsamı dışındadır.
7. Garanti belgesi ile ilgili olarak çıkabilecek sorunlar için T.C. Gümrük ve Ticaret Bakanlığı, Tüketicinin Korunması ve Piyasa Gözetimi Genel Müdürlüğü'ne başvurabilir.
Bu belgenin kullanılmasında; 4077 sayılı Tüketicinin Korunması Hakkında Kanun ve bu Kanun'a dayanılarak yürürlüğe konulan Garanti Belgesi Uygulanma Esaslarına Dair Yönetmelik uyarınca, T.C. Gümrük ve Ticaret Bakanlığı Tüketicinin Korunması ve Piyasa Gözetimi Genel Müdürlüğü tarafından izin verilmiştir.

Bu ürün Siemens için BSH Ev Aletleri Sanayi ve Ticaret A.Ş. tarafından ithal edilmektedir.

BSH Ev Aletleri Sanayi ve Ticaret A.Ş.

bir **BOSCH UND SIEMENS HAUSGERÄTE GMBH** kuruluşudur.

Gümrük ve Ticaret Bakanlığı

Garanti Belgesi

Belge Numarası : 85221

Belge Onay Tarihi : 18.06.2010

BSH Ev Aletleri Sanayi ve Ticaret A.Ş.
Fatih Sultan Mehmet Mah. Balkan Cad.
No. 51 34771 Ümraniye - İstanbul
Tel : 0216 528 90 00
Faks : 0216 528 91 88
Çağrı Yönetim Merkezi : 444 66 88

Üretici Firma
BSH Bosch und Siemens
Hausgeräte GmbH
Carl-Wery-Str. 34 D-81739
München-Almanya
Tel : +49 (89) 45 90 01
Faks : +49 (89) 45 90 21 28

Garantiebedingungen

DEUTSCHLAND (DE)

Die nachstehenden Bedingungen, die Voraussetzungen und Umfang unserer Garantieleistung beschreiben, lassen die Gewährleistungsverpflichtungen des Verkäufers aus dem Kaufvertrag mit dem Endabnehmer unberührt.

Für dieses Gerät leisten wir Garantie gemäß nachstehenden Bedingungen:

1. Wir beheben unentgeltlich nach Maßgabe der folgenden Bedingungen (Nr. 2 - 6) Mängel am Gerät, die nachweislich auf einem Material- und/ oder Herstellungsfehler beruhen, wenn sie uns unverzüglich nach Feststellung und innerhalb von 24 Monaten nach Lieferung an den Erstendabnehmer gemeldet werden. Zeigt sich der Mangel innerhalb von 6 Monaten ab Lieferung, wird vermutet, dass es sich um einen Material- oder Herstellungsfehler handelt.

2. Die Garantie erstreckt sich nicht auf leicht zerbrechliche Teile wie z.B. Glas oder Kunststoff, bzw. Glühlampen.

Eine Garantiepflicht wird nicht ausgelöst durch geringfügige Abweichungen von der Serienbeschaffenheit, die für Wert und Gebrauchstauglichkeit des Gerätes unerheblich sind, oder durch Schäden aus chemischen und elektrochemischen Einwirkungen von Wasser, sowie allgemein aus abnormalen Umweltbedingungen oder sachfremden Betriebsbedingungen oder wenn das Gerät sonst mit korrosiven Stoffen in Berührung gekommen ist. Ebenso kann keine Garantie übernommen werden, wenn die Mängel am Gerät auf Transportschäden, die nicht von uns zu vertreten sind, nicht fachgerechte Installation und Montage, Fehlgebrauch, eine nicht haushaltsübliche Nutzung, mangelnde Pflege oder Nichtbeachtung von Bedienungs- oder Montagehinweisen zurückzuführen sind.

Der Garantieanspruch erlischt, wenn Reparaturen oder Eingriffe von Personen vorgenommen werden, die hierzu von uns nicht ermächtigt sind, oder wenn unsere Geräte mit Ersatzteilen, Ergänzungs- oder Zubehörtteilen versehen werden, die keine Originalteile sind und dadurch ein Defekt verursacht wird.

3. Die Garantieleistung erfolgt in der Weise, dass mangelnde Teile nach unserer Wahl unentgeltlich instandgesetzt oder durch einwandfreie Teile ersetzt werden.

Geräte, die zumutbar (z.B. im PKW) transportiert werden können, und für die unter Bezugnahme auf diese Garantie eine Garantieleistung beansprucht wird, sind unserer nächstgelegenen Kundendienststelle oder unserem Vertragskundendienst zu übergeben oder zuzusenden. Instandsetzungen am Aufstellungsort können nur für stationär betriebene (stehende) Geräte verlangt werden.

Es ist jeweils der Kaufbeleg mit Kauf- und/oder Lieferdatum vorzulegen. Ersetzte Teile gehen in unser Eigentum über.

4. Sofern die Nachbesserung von uns abgelehnt wird oder fehlschlägt, wird innerhalb der oben genannten Garantiezeit auf Wunsch des Endabnehmers kostenfrei gleichwertiger Ersatz geliefert.

5. Garantieleistungen bewirken weder eine Verlängerung der Garantiefrist, noch setzen sie eine neue Garantiefrist in Lauf. Die Garantiefrist für eingebaute Ersatzteile endet mit der Garantiefrist für das ganze Gerät.

6. Weitergehende oder andere Ansprüche, insbesondere solche auf Ersatz außerhalb des Gerätes entstandener Schäden sind - soweit eine Haftung nicht zwingend gesetzlich angeordnet ist - ausgeschlossen.

Diese Garantiebedingungen gelten für in Deutschland gekaufte Geräte. Werden Geräte ins Ausland verbracht, die die technischen Voraussetzungen (z.B. Spannung, Frequenz, Gasarten, etc.) für das entsprechende Land aufweisen und die für die jeweiligen Klima- und Umweltbedingungen geeignet sind, gelten diese Garantiebedingungen auch, soweit wir in dem entsprechenden Land ein Kundendienstnetz haben. Für im Ausland gekaufte Geräte gelten die von unserer jeweils zuständigen Landesvertretung herausgegebenen Garantiebedingungen. Diese können Sie über Ihren Fachhändler, bei dem Sie das Gerät gekauft haben, oder direkt bei unserer Landesvertretung anfordern.

Beachten Sie unser weiteres Kundendienst-Angebot:

Auch nach Ablauf der Garantie stehen Ihnen unser Werkskundendienst und unsere Servicepartner zur Verfügung.

Siemens-Electrogeräte GmbH
Carl-Wery-Str. 34 / 81739 München // Germany

03/10

Siemens Info Line

(Mo-Fr: 8.00-18.00 Uhr erreichbar)

Für Produktinformationen sowie Anwendungs- und Bedienungsfragen zu **Kleinen Hausgeräten**:

DE-Tel.: 01805 54 74 36* oder unter
siemens-info-line@bshg.com

*) 0,14 €/Min. aus dem Festnetz,

Mobilfunk max. 0,42 €/Min.

Nur für Deutschland gültig!

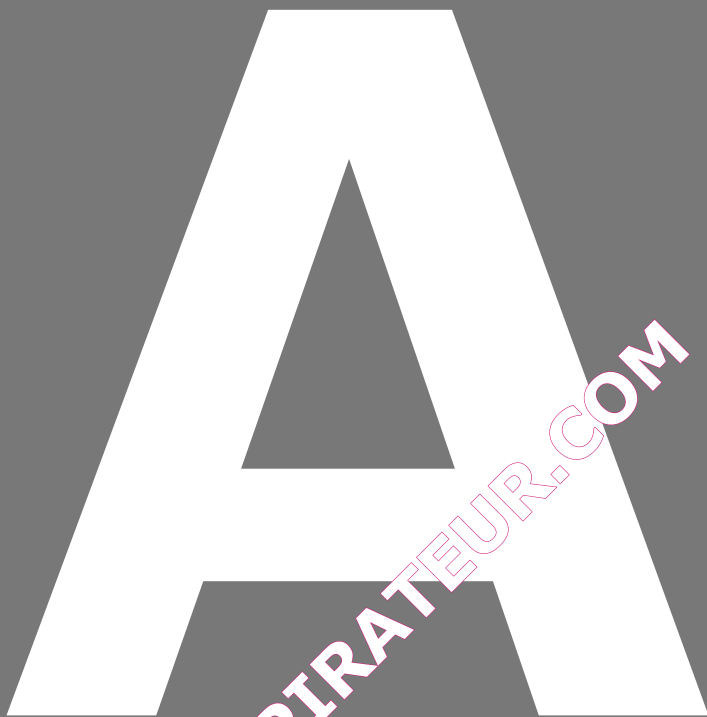

QUEL ASPIRATEUR.COM

Siemens-Electrogeräte GmbH
Carl-Wery-Str. 34, 81739 München