

7.

8.

6.

1.

4.

3.

2.

5.

16.

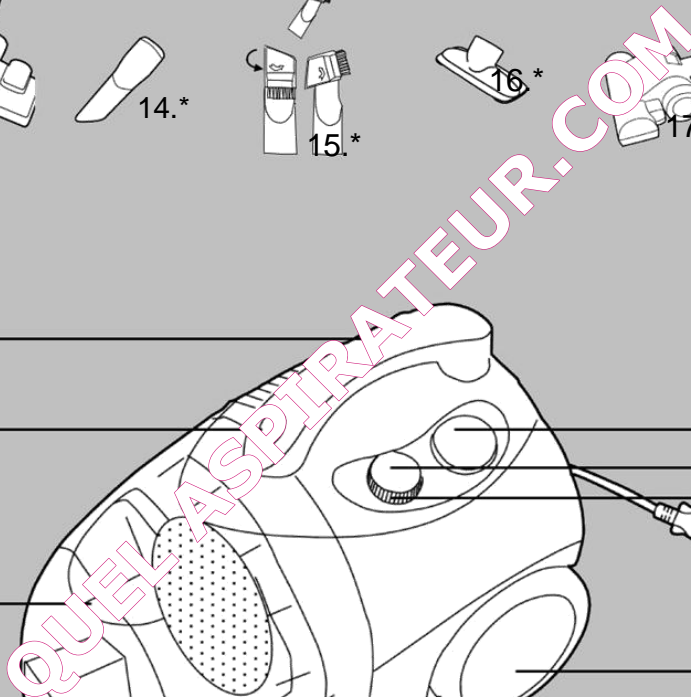

*D e p e n d i n g o n t h e m o d e l

*Nur be s t i m m t e M o d e l e

*A l e e n b e p a a l d e m o d e l e n

*S u i v a n t l e s m o d è l e s

*S o l o p e r a l c u n i m o d e l i

*S ó l o a l g u n o s m o d e l o s

*A p e n a s p a r a a l g u n s m o d e l o s

*Y a l n ỳ z c a b e l i r l i m o d e l e r d e

* M ó v o o r i a e v a m o n t é l a.

*T o l k o d l y a o t d e l ь n ы x m o d e l e i

*B z a l e ж n o c t i v i d m o d e l i *S a m o o d r e đ e n i m o d e l i

*P o u z e u n ě k t e r ỳ c h m o d e

l ů *C a m o z a n y a k o i m o d e l i

*T y l k o n i e k t ó r e m o d e l e

*D i s p o n i b i l n u m a i p e n t r u u n e l e m o d e l e

*L e n n i e k t o r é m o d e l y

*S a m o n e k a t e r i m o d e l i

*S a m o n e k a t e r i m o d e l i

*A i n u l t e a t u d m u d e l i d

*T i k a i n o t e i k t i e m m o d e l i e m

*T i n k a t i k a i k u r i e m s m o d e l i a m s

*C s a k e g y e s t í p u s o k e s e t é n



CB 100



AC 01



FL 780



TU 21



BSL 20

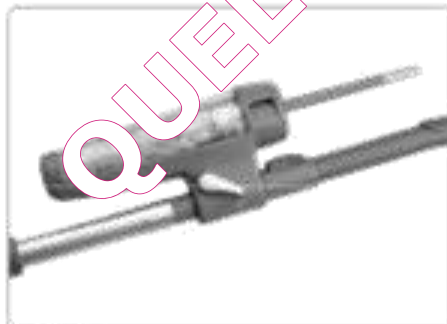

AD 15



18.

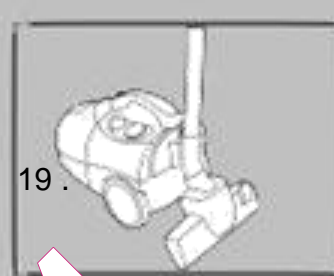

19.

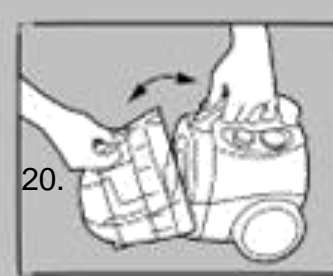

20.



21.



22.



23.

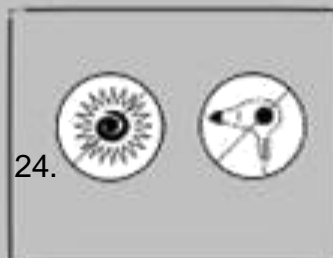

24.

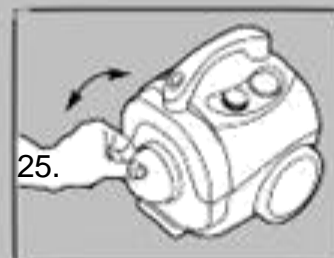

25.

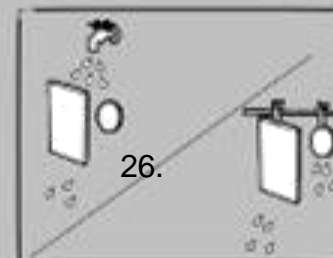

26.

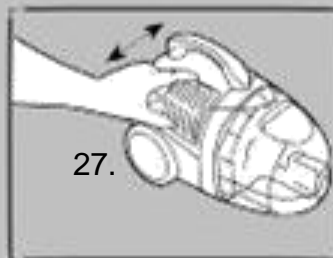

27.



28.

QUEL ASPIRATEUR.COM

DESCRIPTION DE VOTRE ASPIRATEUR

- | | |
|---|--|
| 1. Conne xion du fle xible | 11. Tube s m étal* |
| 2. Variate ur de puis s ance | 12. Tube s plas tiq ue * |
| 3. Péda le m arch e /arrê t | 13. Suce ur com biné pour tapis e t s ols durs |
| 4. Péda le d'e nroule ur de câble | 14. Suce ur long* |
| 5. Roue s | 15. Suce ur long / bros s e com biné* |
| 6. Conte ne ur à pous s ière | 16. Pe tit s uce ur* |
| 7. Poignée de trans port | 17. Turbobros s e * |
| 8. Bouton d'ouve rture du conte ne ur à pous s ière | 18. Filtre du bac à poussière |
| 9. Fle xible ave c réglage de débit d'air | 19. Park ing ve rtical |
| 10. Tube m étal te le s copi q ue * | 20. Park ing h orizontal |
- *Suivant le s m odèle s

CONSIGNES DE SÉCURITÉ

- Lis e z atte nti ve m e nt ce m ode d'e m plo i
- Avant d'utilis e r ce t as pirate ur, contrôl e z q ue la te ns ion du rés e au corré s ponde à la te ns ion figurant s ur la plaq ue s ignalé e s e trouvant s ous l'appare il.
- Ne m e tte z pas e n m arch e l'as pirate ur s'il vous s m t, q u'il com porte un défaut ou si le cordon d'alim e ntati on, ou la pris e s ont e ndom m agés . Ne s s aye z d'auc un cas de répar e r l'appare il vous -m êm e . Le s r épar ations fait e s par de s pe rs onne s non q ualifié e s ou n e p érim e ntée s pe uve nt donne r lie u à de s ble s s ures ou de s panne s grave s . L'e ntre tie n de ce t appare il d oit être e ffe ctué par un Ce ntre Se rvice Agréé Prog ramm é, en utilis ant q ue de s piéce s d'origine . Pour obt e nire l'ad r e s s e du Ce ntre Se rvice Agréé le plus proch e de v otre dom icile , vous p ouve z contact e r notre Ce ntre de Cons e ils Cos om m ate urs .
- D ébranch e z touj our s l'appare il, avant toute opérati on d'e ntre tie n ou d'ars e de vous le trans porte z.
- Gard e z touj our s l'appare il hors de portée de s e nfants e t ve ille z que ce t u tilis e soit pas e n fonctionne m e nt s ans s uve rve illance .
- Ce t appare il e st e xclus ive m e nt de s tiné à un us age dom e stiq ue e t pour uniq ue m e nt de s pous s ière s s èch e s . Pour l'utilis ati on, ve uile z vous conform e r e aux instr ucti ons figurant s ur ce tte notice .
- Ne jam ais tire r l'appare il par le cordon d'alim e ntation. Ne pas tire r s ur le cordon pour le débranch e r.
- N'as pire z pas de liq uide s . N'as pire z pas d'obje ts pointus . N'as pire z pas de brais e s ch aude s ou de m égots incand e s ce nts . N'as pire z jam ais à proxim ité de gaz inflam m able s . Le s produits e n bom be aéros ol pe uve nt être inflam m able s . Ne pas vaporis e r de te ls produits à proxim ité ou s ur l'as pirate ur.
- Ne jam ais as pire r de pous s ière s e xtrêm e m e nt fine s te le s q ue plâtre , cim e nt, ce ndre s froide s , farine , e tc.
- Le s dom m age s provoq ués par l'as pirati on de pous s ière s e xtrêm e m e nt fine s ne s ont pas couve rts par la garanti e .

- Ne débranch e z pas l'appare il ave c le s m ains hum ide s .
- Ne pas utilis e r trop prêtu d'ch auffage , radiate ur, poêle s e tc.
- Avant de com m e nce r à as pire r, as sure z vous q ue de trop gros obje ts ne s e trouve nt pas s ur la s urface à as pire r e t t e ci pour évite r d'e ndom m age r le conte ne ur à pous s ière e t le fle xible .
- La puissance d'aspirati on pe ut être m odulée de de ux fa çons : e n actionnant variate ur m écaniq ue de puissance se trouvant s ur le corps de l'aspirate ur, à l'aide du régulat e ur se trouvant s ur la poignée du fle xible .

MODE D'EMPLOI

- Avant toute utilis ati on, s uive z vous q ue le s filtre s s ont bie n e n place .
- D éroule z une lo ngue ur de cordon d'alim e ntation s uffis ante et branch e z l'appare il s ur une pris e de courant. Une ampoule JAUNE s ur le câble indiq ue la longue ur idéal e du cordon. Ne jam ais tire r le cordon au de l à de l'ampoule ROUGE.
- Appuy e z s ur la péda le March e /arrê t pour m e ttre e n m arch e l'as pirate ur. Au dém arrage , la ple ine puis s ance e st atteinte après 1 à 2 s e cond e s e nviron.
- Pour e nroule r le cordon d'alim e ntation, il s uffit d'appuy e r s ur la péda le d'e nroule ur de câble après avoir débranch é l'appare il. Ile s t cons e ilé de te nir la pris e de courant pe ndant l'e nroule m e nt du câble afin d'évite r q u'e le ne vous h e urte ou ne h e urte le s m euble s .
- La puissance d'aspirati on pe ut être m odulée de de ux fa çons : e n actionnant variate ur m écaniq ue de puissance se trouvant s ur le corps de l'aspirate ur, ou à l'aide du régulat e ur se trouvant s ur la poignée du fle xible .
- Nive au sonore : 76,3 dB (A)

ENTRETIEN

COMMENT VIDER LE CONTENEUR À POUSSIÈRE

- Ne jam ais utilis e r l'appare il si le conte ne ur à pous s ière n'e s t pas e n place .
- 20 Enle ve z le conte ne ur à pous s ière e n actionnant le bouton s ur la poignée .
- 21 Enle ve z le filtre de s on loge m e nt.
- 22 Vide z le conte nu du conte ne ur à pous s ière .
- 21 Re m e tte z le filtre e n place .
- 20 Re place z le conte ne ur à pous s ière dans l'as pirate ur.

NETTOYAGE DES FILTRES

- Le bac à pous s ière doit être vidé lors q ue le voyant de l'indicat e ur de re m plis sage du bac à pous s ière s'allum e .
- Atte ntion : Ile s t tout à fait norm al q ue le voyant rouge de l'indicat e ur clignote pe ndant l'utilis ati on de l'as pirate ur.
Si le bac à pous s ière e st vide e t q ue l'indicat e ur s'allum e , ce la ve ut dire q ue la cartouch e filtrante e s t colm atée . D ans ce cas , s uivre le s ins tructi ons dans le ch apitre „Re m place m e nt ou ne ttoyage de la cartouch e filtrante ”.

- Le s filtre s doit être nettoyés lors q u'ils s ont s ale s e t au moins de ux fois par an.
- N'utilis e z jam ais l'appare ilsans le s filtre s , ce q u'il pourrait provoq ue r une pe rte d'efficacit é t e ndom m age r le m ote ur.
- D'ébranch e z toujours l'aspirate ur avant de ne ttoyer r le s filtre s .
- Z anussi re com m ande l'utilisation de s filtre s de m arq ue Me nalux. Ce s filtre s de h aute q ualité assure ront une grande durée de vie à votre aspirate ur Z anussi. Pour plus d'inform ation sur le s produits Me nalux, vous pouvez visiter notre site : www.me-nalux.com .

Filtre du bac à poussière

- 20 Enle ve z le conte ne ur à pou s si ère e n actionnant le bouton s ur la poignée .
- 21 Enle ve z le filtre de s on loge m e nt.
- 22,23 Se coue r la pou s si ère s e trouvant s ur la cartouche filtrante e t la cage de prote ction. Si néce s s'aire la cartouche e t filtrante e t la cage de prote ction pe uve nt être rincée s à l'e au froide du robinet.
- 24 Le s lais s e r s'éch e r à l'air libre pe ndant e nviron 24 h e ure s , pour vous as s ure z q u'ils s oie nt com plète m e nt s e cs ave c d'être réutilis ée s . Evite r l'e xposit ion dire ct e aux rayons du s ole ilains i q u'un s'éch age dans de s conditions e xtrêm e s .
- 21 Re m e tte z le filtre e n place .
- 20 Re m e tte z e n place le conte ne ur à pou s si ère e n pou s sant ve rs le bas jus q u'au click .

Ne toyage du filtre m ote ur

- 20 Enle ve z le conte ne ur à pou s si ère e n actionnant le bouton s ur la poignée .
- 21 Enle ve z le filtre de s on loge m e nt.
- 22,23 Se coue r la pou s si ère s e trouvant s ur la cartouche filtrante e t la cage de prote ction. Si néce s s'aire la cartouche e t filtrante e t la cage de prote ction pe uve nt être rincée s à l'e au froide du robinet.
- 24,26 Le s lais s e r s'éch e r à l'air libre pe ndant e nviron 24 h e ure s , pour vous as s ure z q u'ils s oie nt com plète m e nt s e cs ave c d'être réutilis ée s . Evite r l'e xposit ion dire ct e aux rayons du s ole ilains i q u'un s'éch age dans de s conditions e xtrêm e s .
- 21 Re m e tte z le filtre e n place .
- 20 Re place z le conte ne ur à pou s si ère dans l'aspirate ur.

Ne toyage du filtre de sortie d'air

- 27 Ouvre z le couvercle arrière .
- 28 Enle ve z le filtre de la grille .
- 22,23 Se coue r la pou s si ère s e trouvant s ur la cartouche filtrante e t la cage de prote ction. Si néce s s'aire la cartouche e t filtrante e t la cage de prote ction pe uve nt être rincée s à l'e au froide du robinet.
- 24,26 Le s lais s e r s'éch e r à l'air libre pe ndant e nviron 24 h e ure s , pour vous as s ure z q u'ils s oie nt com plète m e nt s e cs ave c d'être réutilis ée s . Evite r l'e xposit ion dire ct e aux rayons du s ole ilains i q u'un s'éch age dans de s conditions e xtrêm e s .

- 28 Re m e tte z le filtre dans la grille .
- 27 Re fe rme z le couvercle arrière .

RÉFÉRENCE DES FILTRES RECOMMANDÉS:

Filtre du bac à poussière : ANC 407 136 316/4
 Me nalux filtre m ote ur: D 24
 Me nalux filtre de s ortie d'air: D 09

COMMENT TROUVER LES PRODUITS MENALUX?

Si vous rencontrez de s difficultés pour l'achat de s filtre s , téléph one z au Se rvice Conse il/Consum m ate urs : 03 44 62 24 24.

COMMENT ENLEVEZ ET METTRE EN PLACE LE FLEXIBLE

- Pour connecter le flexible , poussez jusqu'au click . Pour enlever le flexible , il suffit de pousser le bouton sur le bout du flexible .

POUR LE RESPECT DE L'ENVIRONNEMENT

- Ne jetez pas l'emballeme nt, ni le s appare ils usagés n'im porte quel s.
 - Le carton de l'emballeme nt pe ut être mis à la colle cte de s vie s séparés .
 - Le s sac s en polyéthylène (PE) pe ut être remis à un point colle cte de PE pour le recyclage .
 - Le s sac s en polyeste r (PS) pe ut être remis à un point colle cte de PS pour le recyclage .
- Les emballage s se trouvent auprès de s se rvice s administratifs de votre com m une pour connaître le centre de recyclage dont dépend votre domicile .

BLOCCAGES ET FILTRES SALES

- L'aspirate ur s'arrête autom atiq ue m e nte n cas d'obstruction du flexible /tube /suce ur ou si le s filtre s sont trop sale s .
- Dans de tels cas , le débarrache r du s e cte ur , e t le lais s e r re froidir pe ndant 20 - 30 m inute s . Supprime r la cause e t du blocage e t/ou ne ttoyer /re m place r le s filtre s .
- Puis redémarr e z l'aspirate ur.

Dans le s cas d'une am élioration constante de nos produits , nous nous résolvons le droit d'apporter à l'ours caractéristiques de s toute s m odifications liées à l'évolution technique (décret du 23.03.78).



Ce tappare il est conforme aux directives suivantes de la C.E. :

- 2006/9 5/CE relative à la "bas e te ns ion"
- 89 /336/CEE "Directive CEM" y compris le s directives de m odifications 9 2/31/CEE e t 9 3/68/CEE.



Le symbo le sur le produit ou son em ballage indique que ce produit ne peut être traité com m e déchets ménagers . Il doit être remis au point de colle cte dédié à ce tte tte (colle cte e t recyclage du matériel électrique). En procédant à la mise au rebut de l'appare il dans le s règle s de l'art , nous présumons l'environne m e nte ntre sécurité , s'assurant ainsi que le s déchets se ront traités dans de s conditions optim um . Pour obtenir plus de détails sur le recyclage de ce produit , veuillez prendre contact avec le s se rvice s de votre com m une ou le magasin où vous avez effectué l'achat .